

Renault **EASY CONNECT** - Sistemas multimídia

Sistemas EASY LINK



CUIDADOS DE UTILIZAÇÃO (1/2)

É obrigatório tomar as precauções abaixo indicadas, durante o uso do sistema, por razões de segurança e evitar danos materiais. Respeite obrigatoriamente as leis em vigor no país em que se encontra.



Precauções relativas ao manuseio do sistema

- Manipule os comandos e consulte as informações exibidas na tela quando as condições de circulação permitirem.
- Ajuste o volume de som em um nível moderado, que permita ouvir os ruídos do ambiente.

Precauções relativas à navegação

- O uso do sistema de navegação não substitui, em caso algum, a responsabilidade nem a atenção do motorista, durante a condução do veículo.
- Conforme a área geográfica, o “mapa” pode não conter informações mais atualizadas sobre o percurso. Fique atento. Em todo o caso, o código da via e as placas de sinalização rodoviária são sempre prioritários em relação às indicações dadas pelo sistema de navegação.

Precauções materiais

- Não desmonte, nem modifique o sistema, para evitar risco de incêndio ou danos ao equipamento.
- Em caso de mau funcionamento ou para qualquer operação de desmontagem, entre em contato com um representante do fabricante.
- Não insira objetos estranhos ou um dispositivo de armazenamento externo (pen drive USB, cartão SD, etc.) sujo ou danificado no leitor.
- Utilize apenas um dispositivo de armazenamento externo (pen drive USB, conector P2, etc.) compatível com o sistema.
- Limpe sempre sua tela com um pano de microfibras.
- Não utilize produtos que contenham álcool e/ou fluidos de pulverização sobre a área.

A aceitação prévia das condições gerais de venda é obrigatória antes de utilizar o sistema.

Os modelos referidos neste manual são descritos a partir das características conhecidas na data da elaboração deste documento. Dependendo da marca e do modelo do seu telefone, algumas funções podem ser parcial ou totalmente incompatíveis com o sistema multimídia do seu veículo.

Para mais informações, consulte uma oficina autorizada.

CUIDADOS DE UTILIZAÇÃO (2/2)



Proteção dos seus dados pessoais

O veículo coleta dados sobre você. Os dados são processados pelo fabricante, que atua como processador, em conformidade com as regulamentações em vigor.

Seus dados pessoais podem ser utilizados para:

- melhorar e otimizar a utilização do seu veículo e dos serviços associados;
- melhorar a experiência de condução e a bordo;
- melhorar a segurança rodoviária e os sistemas de manutenção preditivos;
- melhorar os sistemas de condução assistida;
- oferecer serviços de valor acrescentado relacionados com o seu veículo.

O fabricante adota todas as precauções necessária para garantir que os seus dados pessoais sejam processados de forma totalmente segura. Seu sistema multimídia permite que você exclua seus dados pessoais.

Para obter mais informações sobre a utilização de seus dados e sobre os seus direitos, vá para <https://easyconnect.renault.com>.

O manual reúne o conjunto das funções existentes nos modelos descritos. Sua presença depende do modelo de equipamento, das opções escolhidas e do país de comercialização. Do mesmo modo, as funções que devem surgir durante o ano podem ser descritas neste documento. As telas apresentadas no manual do usuário são apenas para fins ilustrativos.

S U M Á R I O

Seções

Generalidades

1

Navegação

2

Multimídia

3

Telefone

4

Aplicativos - Easy Connect

5

Veículo

6

Sistema

7

Índice

8



Generalidades

Descrição geral	1.2
Apresentação dos comandos	1.4
Princípios de utilização	1.8
Funcionamento / interrupção.	1.12
Adicionar, gerenciar widgets	1.13
Utilizando o reconhecimento de voz	1.16

DESCRIÇÃO GERAL (1/2)

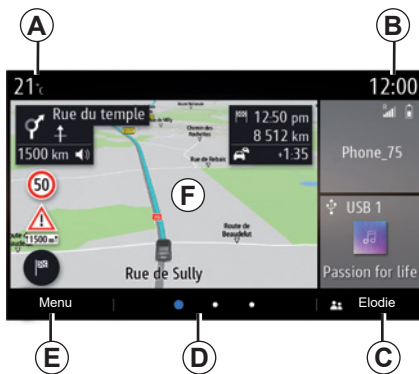

Telas iniciais

A Temperatura externa.

B Hora.

C Perfil de usuário selecionado. Para configurar o perfil de usuário, consulte a seção “Ajustes”.

D Indicador de página: deslize rapidamente a área de conteúdo para mudar de página.

E Acesso ao menu principal.

F Página inicial/Acessar funções.

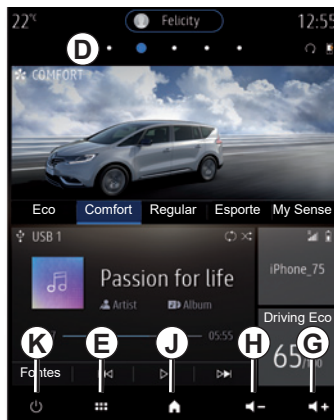

G Aumenta o volume da fonte durante a audição.

H Diminui o volume da fonte durante a audição.

J Exibe a tela inicial:

- Pressão breve: acessa a primeira página inicial;
- Pressão longa: exhibe todas as páginas iniciais.

K Acessar funções:

- Manter pressionado: reinicia o sistema;
- Pressão breve: desliga o rádio/música, desliga a tela, coloca em espera.

Nota: é possível alterar a configuração da página inicial. Consulte a seção “Adicionar e gerenciar widgets” para obter mais informações.

Para obter mais informações, abra o manual do usuário no menu pop-up.

DESCRIÇÃO GERAL (2/2)



Tela dos menus

L Dependendo do menu, esta área exibe os atalhos para as funções em curso.

M Menu pop-up.

N Dependendo do menu, esta área exibe de dois a cinco botões.

P Retorno à página anterior.

Q Menu principal.

Observação: dependendo do nível do equipamento, apenas as funções disponíveis que podem ser selecionadas são mostradas na tela inicial.



Para obter mais informações, abra o manual do usuário no menu pop-up.

APRESENTAÇÃO DOS COMANDOS (1/4)

Comandos de tela



	Função
1	Tela multimídia.
2	Pressionar e segurar (cerca de 5 segundos): reiniciar o sistema. Pressão breve: rádio/música OFF, desligar a tela, colocar em espera, parar/iniciar.
3	Acesso ao menu principal.
4	Acesso à página inicial.
5	Acessar o menu de configurações.
6	Ajuste do volume (1 ou 2 botões, dependendo da tela).
7	Conector USB.

APRESENTAÇÃO DOS COMANDOS (2/4)

Comandos centrais



Controle remoto



	Função
8	Pressão: – Liga/desliga. Rotação: – volume da fonte de áudio que está sendo reproduzida no momento.
9	Acesso ao menu principal.
10	Oscilação: – navegação dentro da área selecionada; – para cima/para baixo: percorrer as várias áreas da página atual (superior, média e inferior); – esquerda/direita: percorrer as várias guias de um menu – mudar de página. Rotação: – desloca-se nos vários elementos de uma zona; – deslocar-se em uma lista; – modifica a escala do mapa de navegação (modo ZOOM). Pressão: – confirmar.
11	Acesso direto ao menu MULTI-SENSE.
12	Retornar ao menu anterior.

APRESENTAÇÃO DOS COMANDOS (3/4)

Comandos na coluna de direção

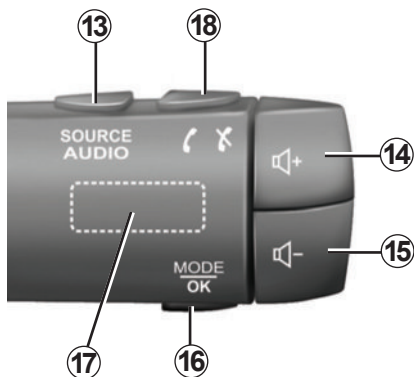
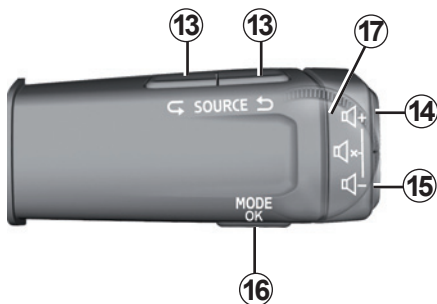

	Função
13	Seleção da fonte de áudio.
14	Aumenta o volume da fonte durante a audição.
14 + 15	Silenciar/ativar o som do rádio. Pausar ou reproduzir a faixa de áudio. Interrompe o sintetizador de reconhecimento de voz.
15	Diminui o volume da fonte durante a audição.
16	Pressão breve: – valida uma ação. Pressionamento contínuo: – retorna à tela/nível anterior durante uma navegação nos menus; – cancelar uma ação em curso.
17	Navega pelas estações de rádio ou faixas de áudio/diretórios. Navegar pela lista de números se o telefone estiver conectado ao sistema multimídia.

APRESENTAÇÃO DOS COMANDOS (4/4)

Comandos na coluna de direção

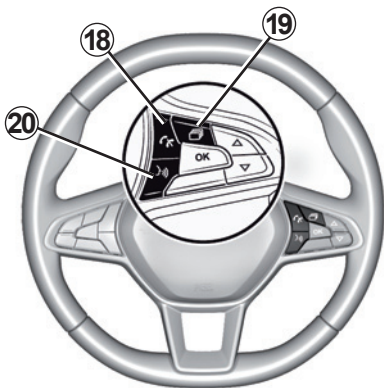

	Função
18	Atender/desligar.
19	Percorrer as informações relacionadas com o estilo do visor (áudio, bússola, potência do motor, etc.).
20	Pressão breve: – ativar/desativar o reconhecimento de voz no sistema multimídia. Pressionamento contínuo: – ativar/desativar o reconhecimento de voz no telefone se ele estiver conectado ao sistema multimídia.

PRINCÍPIOS DE USO (1/4)



Painel frontal de multimídia

Deslocar-se em um menu

É possível usar a tela multimídia para acessar as funções do sistema. Toque na tela multimídia para selecionar um dos menus.

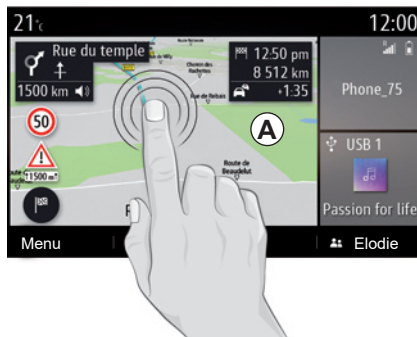

Interação gestual

- Pressão breve: toque o dedo em uma parte da tela e, em seguida, retire o dedo da tela.
- Pressão longa: toque uma parte da tela por 1 segundo ou mais.

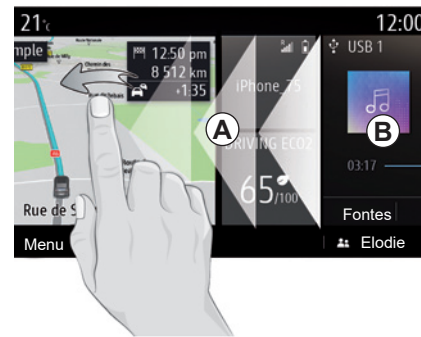

- Pan (movimento panorâmico): mantenha pressionado com um dedo na tela e deslize-o pela tela.
- Deslize rápido: deslize seu dedo rapidamente da esquerda para a direita para trocar de uma página inicial **A** para outra **B**
- Arrastar e soltar: toque uma parte da tela por um segundo ou mais enquanto move um objeto.
- Aumentar zoom/Diminuir zoom: junte dois dedos ou afaste-os na tela.

PRINCÍPIOS DE USO (2/4)



Introdução às páginas iniciais

As páginas iniciais são as telas padrão do sistema multimídia. Seu sistema tem várias páginas iniciais personalizáveis **1**. Mude de uma página para outra deslizando o dedo ou pressionando o botão **1** correspondente à página desejada.

Essas páginas iniciais são compostas por determinado número de widgets para funções como navegação, rádio etc.



Esses widgets dão acesso direto à tela principal da função ou, em alguns casos, permitem que você os controle diretamente de uma das telas principais (mudar a estação de rádio, por exemplo).

Para obter uma descrição da página inicial, consulte a seção “Descrição geral”.

Nota: é possível alterar a configuração das páginas iniciais. Consulte a seção “Adicionar e gerenciar widgets” para obter mais informações.



A exibição das páginas iniciais, funções e informações podem ser apresentadas de forma inversa dependendo do país e da direção de leitura.

PRINCÍPIOS DE USO (3/4)



Apresentação do menu principal

Para acessar o menu principal, pressione **2** na tela ou no comando central.

O sistema é composto por vários menus, que podem ser acessados a partir do menu principal:

- “Navegação”: compreende todas as funções de orientação por satélite, mapas de vias e informações de trânsito
- “Rádio”: usado para gerenciar a reprodução de áudio e rádio

- “Música”: gerencia a reprodução de arquivos de áudio;
- “Telefone”: usado para registrar no sistema um ou mais celulares e usar o modo mãos livres
- “Aplicativos”: usado para gerenciar suas fotos, vídeos e aplicativos;
- “Informação”: reúne informações relacionadas com o sistema multimídia
- “Ajustes”: gerencia algum equipamento do veículo, tal como MULTI-SENSE, os sistemas de assistência de condução, a câmera de marcha à ré, Driving Eco e configura vários ajustes no sistema multimídia, p. ex. visor, idioma, etc. ;
- Use “Ajuda”: para entrar em contato com as centrais de chamadas conforme necessário (falha, cuidados médicos, serviços);

- “Sugestões e mensagens”: informa você sobre eventos por categoria; “Navegação”, Multimídia, “Telefone”, etc.

Nota: dependendo do equipamento, alguns menus podem não estar disponíveis.

Algumas configurações devem ser modificadas com o motor em funcionamento para que sejam armazenadas pelo sistema multimídia.



Por segurança, efetue estas operações com o veículo parado.

PRINCÍPIOS DE USO (4/4)

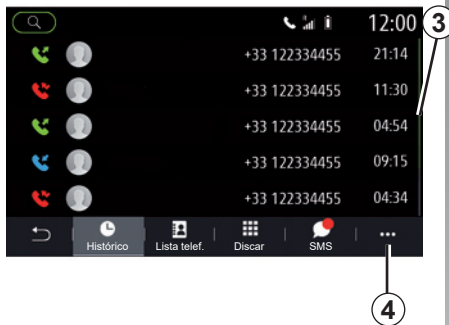

Barra de rolagem

A barra **3** mostra a posição da tela atual na página. Deslize o dedo na tela multimídia para cima ou para baixo para percorrer a lista e se mover pela página.

Menu pop-up

Há um menu pop-up **4** disponível na maioria dos menus de sistema que dá acesso aos submenus (excluir favoritos, alterar rota atual, ajustes, etc.) e ao manual de usuário do seu sistema multimídia.



Funções indisponíveis

Durante a condução, funções tais como “Vídeo”, “Foto”, acesso ao tutorial e alguns ajustes podem estar indisponíveis, de acordo com a regulamentação específica do país.

As funções indisponíveis podem ser identificadas pelo ícone **5**.

Para acessar as funções indisponíveis, pare seu veículo.

Nota: em alguns países, a regulamentação requer que o freio de estacionamento seja acionado para acessar os aplicativos. Para mais informações, consulte uma oficina autorizada.



Limpeza

Seu sistema multimídia é equipado com uma tela antiofuscamento.

Limpe adequadamente mas não aplique muita pressão. Use apenas um pano de microfibras.

Não use quaisquer produtos que contêm álcool ou qualquer outro líquido.

LIGAÇÃO, DESLIGAMENTO



1

Funcionamento

O sistema multimídia é iniciado:

- na partida do veículo;
- ao tocar no comando **1** na tela multimídia ou no comando central.



1

Parado

O sistema multimídia é desligado:

- ao manter pressionado o comando **1** na tela multimídia ou no comando central;
- ao tocar no comando **1** na tela multimídia ou no comando central, é possível:
 - Desligar o rádio/música;
 - Desligar a tela;
 - Standby.
- quando os elementos de abertura do veículo estão bloqueados.



Tela de relógio/temperatura/ data

Esta tela é exibida quando você seleciona a função Standby.

ADICIONAR E GERENCIAR WIDGETS (1/3)

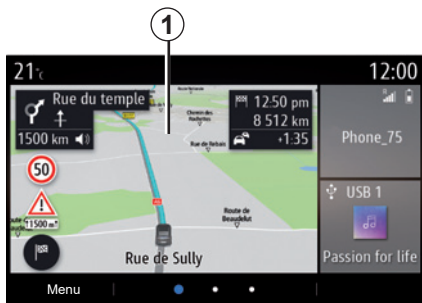

Personalizar as páginas iniciais

Seu sistema contém três páginas iniciais personalizáveis, que reúnem uma série de widgets que permitem acessar funções tais como Navegação, Rádio, Ajustes, etc.

Pressione um dos widgets da página inicial para acessar a função ou, em alguns casos, controlar a função diretamente de uma das telas principais (p. ex., mudar a estação de rádio ou acessar seu telefone).

Nota: é possível alterar a configuração da página inicial por meio da adição de widgets.

Na página inicial, mantenha pressionada a tela multimídia **1** para acessar os ajustes de personalização da página inicial.

A configuração de widgets está vinculada ao perfil. Se o perfil mudar, a exibição de widgets também muda.



Por segurança, efetue estas operações com o veículo parado.



Adicionar um widget

Selecione a página inicial **A** que você deseja personalizar.

Na área **B**, selecione a função do widget que você deseja que seja apresentada. O widget selecionado muda de cor para confirmar a ação.

Arraste o widget da área **B** e o mova para a localização desejada na página inicial **A**.

ADICIONAR E GERENCIAR WIDGETS (2/3)



Personalizar os widgets

Selecione o widget na área **B** tocando na tela (selecione/posicione) e selecione sua posição final na área **A**.

Para mover um widget de uma página para outra, pressione e mantenha pressionada a página inicial, selecione o widget e, em seguida, arraste e solte-o na página desejada.

Nota: dependendo do tamanho, alguns widgets só podem ser usados uma vez. Um widget para uma função específica só pode ser usado uma vez em uma página.



Tamanho do widget

Você pode ajustar o tamanho do widget usando o movimento de pinçar/afastar em uma das bordas do widget. É exibida uma moldura vermelha quando o limite de tamanho for alcançado.

Em alguns equipamentos, é possível selecionar o tamanho do widget na barra **C**. Alguns aplicativos só têm um tamanho. O número de widgets exibidos na tela inicial pode variar de acordo com o formato da tela multimídia. Pressione e mantenha pressionada a página inicial para ver todas as suas páginas iniciais.

Widgets de “Endereço” e “Contato”

A ativação de serviços é necessária para configurar estes dois widgets. Consulte a seção com o título “Ativação de serviços”.

“Endereço”

O sistema multimídia encaminha você para o menu “Navegação”.

Selecione o endereço que deseja designar como One Touch nos seus favoritos, histórico de chamadas ou por introdução manual.

“Contato”

O sistema multimídia encaminha você diretamente para a lista de contatos de seu telefone (apenas se seu telefone estiver conectado ao sistema multimídia).

Selecione o contato que você deseja designar como One Touch na lista de contatos de seu telefone.

Nota: os dados relacionados com estes dois widgets estão armazenados no sistema multimídia mesmo que seu telefone não esteja conectado ao sistema multimídia. **Os dados são considerados não confidenciais.**

ADICIONAR E GERENCIAR WIDGETS (3/3)



Excluir widgets

Selecione o widget que deseja excluir e arraste-o para o botão “Deletar” **2** ou deslize o widget para a área **B**.

Observação:

- selecionar/posicionar é a maneira mais eficiente de excluir widgets. Basta tocar na tela, selecionar os widgets e, em seguida, pressionar o botão “Deletar” **2**;
- o widget selecionado muda de cor para confirmar a ação.



Para ver uma visualização completa de todas as páginas iniciais para excluir vários widgets, pressione “Excluir” no menu pop-up **3**.

Selecione, dependendo da sua escolha:

- o(s) widget(s) e, em seguida, pressione o botão “Deletar” **4**;
- todos os widgets de todas as páginas e, em seguida, pressione “Selecionar todos” **6** seguido de “Deletar” **4**.

Excluir uma página inicial

Para excluir uma página inicial, é necessário excluir todos os widgets na página.

Menu pop-up

Utilize o menu pop-up **3** para:

- excluir um ou mais widgets nas páginas iniciais;
- restaure a configuração padrão da página inicial.

Salvar e sair

Para salvar as configurações da sua página inicial e sair, pressione o botão voltar **5**.



Por segurança, efetue estas operações com o veículo parado.

UTILIZAR O RECONHECIMENTO DE VOZ (1/10)

Apresentação

Seu sistema multimídia conta com um sistema de reconhecimento de voz  que permite o controle por voz de algumas das funções no sistema multimídia e no seu telefone. Desse modo, você pode utilizar o sistema multimídia ou o telefone mantendo as mãos no volante.

Nota: a posição do botão de reconhecimento de voz pode variar. Consulte o manual do usuário do veículo para obter informações adicionais.

O sistema de reconhecimento de voz não armazena a voz ou pedidos e não inclui a assistência de voz do sistema que pode interagir com o usuário e responder a questões.

Exemplos:

- Como está o clima em Paris?
- Há alguma interrupção em meu percurso esta manhã?

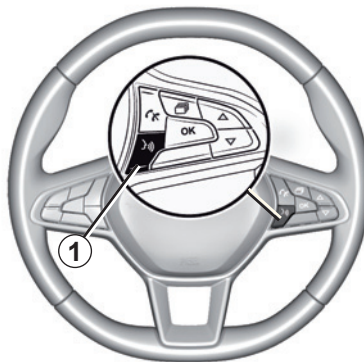

Comandos de voz

Você pode usar o controle por voz para chamar um contato de sua lista telefônica, inserir um destino e trocar a estação de rádio sem usar a tela. Pressione **1** e siga as instruções audiovisuais fornecidas pelo sistema na tela.

Ativação

Para ativar o sistema de reconhecimento de voz, pressione o botão de reconhecimento de voz  de seu veículo.

Nota: ao usar o reconhecimento de voz, sempre aguarde um bipe antes de falar.

Desativação

Para desativar o sistema de reconhecimento de voz, mantenha pressionado o botão de reconhecimento de voz  ou, após o sinal sonoro, diga "Terminar".



Precauções relativas à navegação

O uso do sistema de navegação não substitui, em caso algum, a responsabilidade nem a atenção do motorista, durante a condução do veículo.

Para interromper o sintetizador de voz ao usar o reconhecimento de voz, pressione o botão **1** ou fale seu comando. Um bipe indica que você pode falar.

UTILIZAR O RECONHECIMENTO DE VOZ (2/10)

Usando o reconhecimento de voz do sistema multimídia

Comandos de voz principais do sistema multimídia

Diga “Menu principal” ou “Voltar” para voltar para a tela principal de reconhecimento de voz.

Diga “Terminar” sair do menu de reconhecimento de voz.

Diga “Ajuda” para ouvir os detalhes de cada tela do sistema, bem como os recursos disponíveis.

Diga “Próxima página”, “Página anterior”, “Primeira página”, “Última página” para navegar nas listas de reconhecimento de voz.

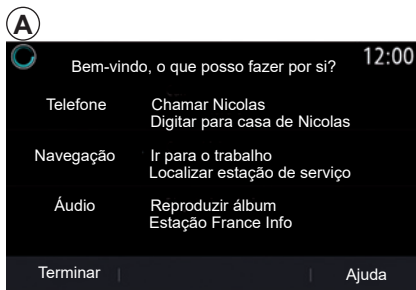

Menu de reconhecimento de voz

A partir do menu principal de comando de voz, é possível utilizar o comando de voz para controlar as seguintes funções:

- “Telefone”;
- “Navegação”;
- “Áudio”.

As funções indicadas em azul na tela são comandos válidos que o sistema multimídia compreende.

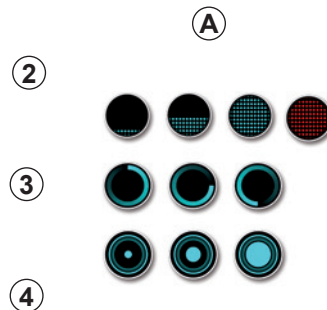

Indicador de reconhecimento de voz A

O indicador de reconhecimento de voz **A** consiste em ícones e marcadores coloridos.

- O ícone **2** informa que o sistema multimídia está ouvindo: a cor do indicador **A** otimiza o reconhecimento de voz.
 - marcador azul baixo: reconhecimento de voz médio

UTILIZAR O RECONHECIMENTO DE VOZ (3/10)

- marcador azul a meio: bom reconhecimento de voz
 - marcador azul cheio: ótimo reconhecimento de voz
 - marcador vermelho: a voz do usuário está muito alta e o sistema tem dificuldade na interpretação do comando.
- O ícone **3** informa que o sistema multimídia está analisando seu comando;
- O ícone **4** indica que o sistema multimídia está respondendo.

Se as funções estiverem esmaecidas, isso indica que elas não estão disponíveis ou conectadas. O sistema multimídia vai sugerir a conexão, por exemplo, do telefone.

Fale alto de modo a ser compreendido. Utilize o indicador de reconhecimento de voz para otimizar o reconhecimento de voz.



Comandar a navegação com o reconhecimento de voz

Existem várias formas de inserir um destino usando o controle por voz  incluído com seu sistema multimídia.



Destino

Insira um endereço completo usando o comando de voz.

Pressione o botão do controle por voz  para exibir o menu principal do controle por voz.

Depois do sinal sonoro, diga "Ir para" e, em seguida, fale o endereço de destino completo (número, nome da rua, cidade de destino, bairro).

O sistema mostra o endereço que compreendeu e, em seguida, você poderá confirmar o destino para iniciar a navegação orientada.

UTILIZAR O RECONHECIMENTO DE VOZ (4/10)

“Casa”

Recupere o endereço residencial usando o comando de voz.

Pressione o botão do controle por voz  para exibir o menu principal do controle por voz.

Depois do sinal sonoro, diga “Ir para casa”.

O sistema indicará seu endereço residencial pré-gravado. Confirme o destino para iniciar a orientação.

“Trabalho”

Recupere o endereço de trabalho usando o comando de voz.

Pressione o botão do controle por voz  para exibir o menu principal do controle por voz.

Depois do sinal sonoro, diga “Ir para o trabalho”.

O sistema indicará seu endereço de trabalho pré-gravado. Confirme o destino para iniciar a orientação.

Nota: para poder usar a função de voz “Ir para casa” ou “Ir para o trabalho”, você precisa primeiro salvar um endereço.

Se não houver um endereço registrado, o sistema multimídia sugere que você insira um endereço.

Para obter mais informações sobre como salvar um endereço residencial ou endereço de trabalho, consulte a seção “Ajustes de navegação”.

“Favoritos”

Use o comando de voz para recuperar um endereço salvo nos favoritos.

Pressione o botão do controle por voz  para exibir o menu principal do controle por voz.

Depois do sinal sonoro, diga “Favoritos” e, em seguida, selecione o destino.

O sistema mostra o endereço inserido. Confirme o destino para iniciar a orientação.

Registro de destinos

Recupere um endereço já inserido usando o comando de voz.

Pressione o botão do controle por voz  para exibir o menu principal do controle por voz.

Depois do segundo sinal sonoro, diga “Histórico de destinos” e, em seguida, selecione o destino. O sistema mostra o endereço inserido. Confirme o destino para iniciar a orientação.

UTILIZAR O RECONHECIMENTO DE VOZ (5/10)

“Ponto de interesse”

Procure um ponto de interesse usando o comando de voz.

Depois do sinal sonoro, diga “Localizar estação de serviço” ou “Localizar hotel”.

O sistema de navegação oferece a você vários PI (pontos de interesse) em diferentes categorias.

Destino em um país estrangeiro

O país tem que ser alterado antes de você dizer o endereço.

Pressione o botão do controle por voz  para exibir o menu principal do controle por voz.

Após o bipe, fale “Alterar país” e, em seguida, diga o nome do país em que deseja realizar sua pesquisa. Após o segundo bipe, diga o endereço de destino.

Observação: é possível alterar o país, contanto que ele seja aceito pelo idioma do sistema.

“Ponto de interesse” em um país estrangeiro

Nas suas viagens para fora do país, alguns dos comandos de voz para categorias podem não ser reconhecidos.

Se você deseja procurar um ponto de interesse, diga: “PI por categoria”. O sistema multimídia exibe a lista de categorias dos pontos de interesse. Selecione uma das categorias.

Para obter mais informações sobre o uso de pontos de interesse, consulte a seção “Inserindo um destino”.

UTILIZAR O RECONHECIMENTO DE VOZ (6/10)

Usando favoritos com o reconhecimento de voz

Os endereços salvos podem ser chamados diretamente usando o reconhecimento de voz.

Pressione o botão do controle por voz  para exibir o menu principal do controle por voz.

Depois do sinal sonoro, diga “Exibir meus favoritos”.

O sistema exibe os favoritos salvos.

Controle de “Rádio” com reconhecimento de voz

Você pode ativar a música, o rádio ou mudar a faixa de ondas usando o comando de voz incluído com o sistema multimídia.

Pressione o botão do controle por voz  para exibir o menu principal do controle por voz.

Depois do sinal sonoro, diga:

– “Estação de rádio FM”, “Estação de rádio AM”, “Estação de rádio DR”;

ou

– “Estação de rádio X”, sendo X o nome da estação de rádio;

ou

– “Estação de rádio” seguida da frequência desejada. Por exemplo, Para “Estação de rádio 91.8”, diga “Estação de rádio 91 ponto 8”.

Multimodalidade

A multimodalidade do sistema permite completar o comando de voz usando a tela multimídia.

UTILIZAR O RECONHECIMENTO DE VOZ (7/10)

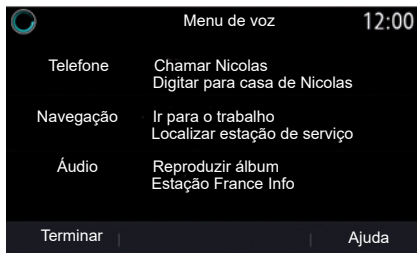

Controle de “Música” com reconhecimento de voz

Você pode reproduzir música (uma faixa de áudio, listas de reprodução, etc.) usando o comando de voz incluído com o sistema multimídia. Fontes de áudio auxiliares possíveis:

- “USB” (porta USB);
- “AUX” (conector P2).

Pressione o botão do controle por voz  para exibir o menu principal do controle por voz.

Depois do sinal sonoro, diga uma das seguintes:

– “Reproduzir artista” seguido do nome do artista;

ou

– “Reproduzir faixa” seguido do nome da faixa;

ou

– “Reproduzir álbum” seguido do nome do álbum;

ou

– “Reproduzir gênero” seguido do gênero;

ou

– “Lista de reprodução” seguido do nome da lista de reprodução.

Conforme a fonte selecionada, é possível:

– ler a faixa anterior/seguinte;

ou

– reproduzir todos os títulos/exibir a lista de música.

“Mudar fonte de áudio”

No menu principal, você pode mudar a fonte de áudio.

Pressione o botão do controle por voz  para exibir o menu principal do controle por voz.

Depois do sinal sonoro, diga “Reproduzir” seguido do nome da fonte:

– “Reproduzir USB”;

ou

– “Reproduzir FM”;

ou

– “Reproduzir Bluetooth”.

UTILIZAR O RECONHECIMENTO DE VOZ (8/10)

Utilizar um telefone com o reconhecimento de voz

É possível chamar um número ou um contato usando o comando de voz incluído no sistema multimídia.

Pressione o botão do controle por voz  para exibir o menu principal do controle por voz.

Depois do sinal sonoro, diga uma das seguintes:

- “Chamar” seguido do nome do contato que você deseja chamar;

ou

- “Digitar” seguido do número de telefone que você deseja chamar.

Nota: recomenda-se ditar os números um por vez ou de dois em dois.

O sistema exibe o número, diga “Digitar” para chamar o número ou “Corrigir”/“Retornar” para dizer outro número.



O controle por voz também pode ser usado para ver o registro da chamada e ler SMS.

Pressione o botão do controle por voz  para exibir o menu principal do controle por voz.

Depois do sinal sonoro, diga uma das seguintes:

- “Histórico de chamadas” ou “Chamadas recentes”;

ou

- “Ler SMS” ou “Exibir SMS”.

Nota: só é possível ler “SMS” recebidas durante a condução.

“Ajuda”

Para saber mais sobre o uso de funções de voz:

- pressione o botão do controle por voz e, em seguida, diga “Ajuda”. O sistema exibe um número de categorias de ajuda na tela;
- selecione a função necessária.

A função “Ajuda” está sempre disponível. Por exemplo, se você quiser encontrar o “Telefone” na tela e dizer “Ajuda”, a voz de ajuda o auxiliará no uso da função.

UTILIZAR O RECONHECIMENTO DE VOZ (9/10)

Usando o reconhecimento de voz do telefone com o sistema multimídia

Para usar o sistema de reconhecimento de voz com o sistema multimídia você deve:

- conectar o telefone ao sistema multimídia (consulte a seção “Conectar, desconectar um telefone”);
- verificar se o telefone tem uma função de reconhecimento de voz compatível com seu sistema multimídia.

Observação: se o reconhecimento de voz do telefone for compatível com o sistema multimídia, o pictograma **5** será exibido no menu “Lista disp. Bluetooth”.

Para obter mais informações, consulte a seção “Conectando/desconectando um telefone”.



Nota: para usar o reconhecimento de voz do telefone com o sistema multimídia, é preciso estar em uma área de cobertura de rede.

Para ativar/desativar o sistema de reconhecimento de voz do telefone com o sistema multimídia, pressione e mantenha pressionado o botão de reconhecimento de voz do veículo

Para ativar/desativar o sistema de reconhecimento de voz do sistema multimídia, pressione o botão de reconhecimento de voz do veículo

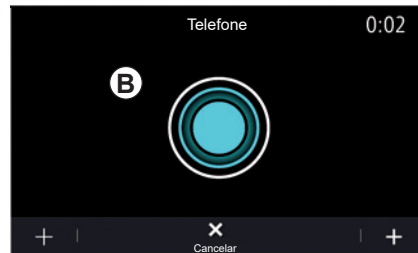

A tela multimídia exibe o menu principal do comando de voz do seu telefone na tela **B**.

Para reativar o sistema de reconhecimento de voz do telefone com o sistema multimídia, pressione rapidamente o botão de reconhecimento de voz do veículo ou a tela **B**.

UTILIZAR O RECONHECIMENTO DE VOZ (10/10)

No menu principal de controle por voz, é possível utilizar o controle por voz para algumas das funções do telefone.

O reconhecimento de voz é desativado:

- quando você usa a marcha à ré do veículo;
- durante uma comunicação.

Nota: a sessão de reconhecimento de voz é automaticamente desativada após vários segundos de inatividade.

Ao usar o reconhecimento de voz do telefone com o sistema multimídia, a transferência dos dados do celular necessária para sua operação pode gerar custos adicionais não incluídos no contrato de serviço do telefone.

Utilização do recurso One Shot

O recurso One Shot permite que você faça um comando de voz mais preciso e direto para evitar ter que percorrer os menus “Telefone”, “Lista telef.”, “Navegação”, “Destino”.

Para usar a função do telefone, você pode usar diretamente os comandos:

- “Chamar Alice”;
- “Chamar escritório”;
- ...

Para a função de navegação, é possível enviar seu comando diretamente:

- “Ir para Champs Elysée”;
- “Ir para casa”;
- ...

Para as funções multimídia, é possível enviar seu comando diretamente:

- “Estação Classique”;
- “Reproduzir Bluetooth”;
- ...

Para usar esta função, pressione o botão de reconhecimento de voz , aguarde o sinal sonoro e, em seguida, fale seu comando.



Navegação

Mapa	2.2
Inserir um destino	2.9
Tráfego	2.27
Regulagens de navegação	2.29

MAPA (1/7)



Mapa

Na tela inicial, pressione “Menu” e, em seguida, “Navegação” para acessar o mapa.

Você também pode acessar o mapa a partir do widget “Navegação”.

O mapa apresenta a sua posição atual e a informação que configurou (apresenta POI, tempo, trânsito, etc.)

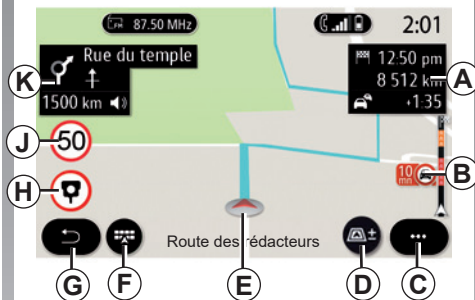

Tela “Mapa” com uma rota em curso

A Informações de viagem tais como tempo de chegada, tempo adicional devido ao trânsito e distância total restante.

Nota: ao pressionar a área **A**, o sistema multimídia apresenta o tempo de chegada ou o tempo restante de viagem.



B Informações sobre as condições de trânsito nos próximos quilômetros. Pressione esta área para visualizar a lista de incidentes na rota em curso.

C Menu pop-up.

D Vistas/Zoom:

- pressione o botão “±” para apresentar os botões de zoom dianteiro e traseiro;
- pressione o botão “Vistas” para apresentar uma 2D/2D vista orientada para Norte, 3D/3D Inception, “Trânsito”.



Por segurança, efetue estas operações com o veículo parado.

MAPA (2/7)

Nota: dependendo da tela multimídia, essas funções pode ser separadas:

- **L** Zoom “±”;
- **M** “Vistas”.

E Localização e o nome da rua em que está. Acesso a funções adicionais pressionando.

F Menu de navegação.

G Voltar à tela anterior ou ao menu de navegação.

H Aviso de área de verificação de velocidade e radares

J Painel de indicação de limite de velocidade.

K Enquanto a rota está em curso, é apresentada informação sobre as próximas curvas da estrada e o nome da próxima rua no seu percurso. Toque na unidade para apresentar o menu de ajuste do volume do guia de voz e repita as instruções do guia anteriores.

N Informações de viagem tais como tempo de chegada, tempo adicional devido ao trânsito e distância.

P Informações sobre os tipos de estrada utilizados (rodovias, estradas com pedágio, autotrens).

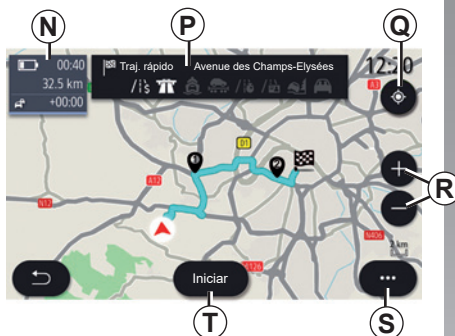

Tela de “Cálculo de trajeto”

Q Quando não houver uma rota em andamento, esta função pode ser utilizada para retornar à rota em curso após se deslocar no mapa.

R Zoom: botões de ampliar e diminuir o zoom.

S Menu pop-up.

T Pressione o botão “Iniciar” para iniciar a rota selecionada.

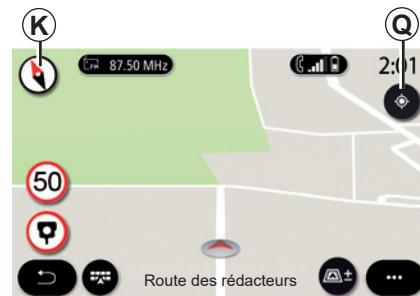

Tela “Mapa” sem uma rota em curso

A área de informação **K** foi substituída por uma bússola.

Utilize **Q** para retornar à posição atual.



Por segurança, efetue estas operações com o veículo parado.

MAPA (3/7)



Tela de “Trânsito”

V Vista de eventos de trânsito no mapa ou através de uma lista de eventos.

W Pressione o botão “Evitar todas” para evitar todas as áreas com obstruções de trânsito.

Menu pop-up sem nenhuma rota em curso

Pressione o menu pop-up para acessar o menu “Ajustes”.

Utilize a aba “Trajeto” para acessar aos seguintes ajustes:

- “Tipo de trajeto”;
- “Usar desvios”;
- “Permitir pedágios”;
- “Todas as rodovias”;
- “Permitir balsas”;
- “Permitir trem de veículos”;
- “Recomendação automático para navegação”;
- “Destinos compartilhados com outros disponíveis”;
- “Permitir rodovias de acesso temporariamente restrito”;
- “Permitir rodovias de pedágio temporário”;
- “Área a evitar”;
- “Permitir estrada não pavimentada.

Utilize a aba “Mapa” para acessar aos seguintes ajustes:

- “Cor do mapa”;
- “Tela da hora”;
- “2D/2D vistas orientadas para Norte, 3D/3D Inception, “Trânsito”;
- “Mostrar informações de trânsito”;
- “Reconhecimento de sinais de trânsito”;
- “Zoom automático”;
- “Meu carro”;
- “Visão de cruzamento”;
- “Tela de PDIs”;
- “Indicação do tempo.

Menu pop-up com uma rota em curso

Pressione o menu pop-up para acessar os menus a seguir:

- “Cancelar trajeto”;
- “Voz de navegação”;
- “Detalh. trajeto”;
- “Ajustes”.

“Cancelar trajeto”

Para a navegação em curso.

MAPA (4/7)

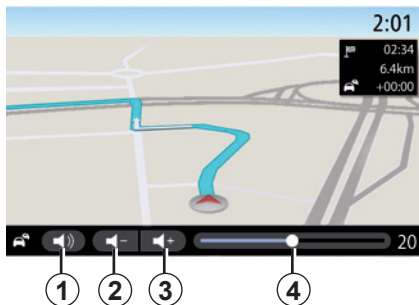

“Voz de navegação”

No menu pop-up, pode ajustar o volume do “Voz de navegação”:

- pressione **2** e **3** para reduzir ou aumentar o volume da voz de navegação;
- pressione o botão **1** para ativar/desativar a voz de navegação.

Nota: o indicador de nível **4** é apresentado para fins de informação. Você não pode utilizá-lo para ajustar o nível do volume.

Você também pode ajustar o volume da “Voz de navegação” quando está ativado:

- ao rodar o comando central;
- utilizando o comando na coluna de direção.

Nota: se esta função estiver desativada, não serão transmitidas instruções de voz de navegação pelo sistema de multimídia.



Por segurança, efetue estas operações com o veículo parado.



“Detalh. trajeto”

Esta função é utilizada para visualizar os detalhes na rota atual.

Na aba “Visão geral” pode visualizar o endereço de partida e de chegada, bem como as rotas seguidas.

Na aba “Lista estradas”, você pode visualizar a rota, com mais detalhes.

Na aba “Passos”, você pode visualizar as várias direção, distâncias e durações para cada etapa da viagem.

MAPA (5/7)

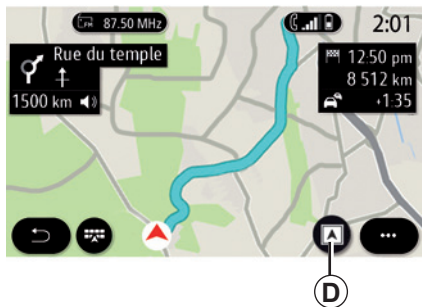

Modo de exibição

Você pode selecionar entre vários modos de exibição ao pressionar o botão Vista/Zoom **D**.

Vista de rota

O mapa apresenta a rota completa.

Vista 2D

O mapa apresenta a sua localização atual e está orientada na direção em que está viajando.

Vista 2D/Norte

O mapa apresenta a sua posição atual orientada para Norte.

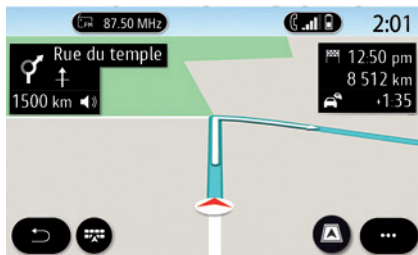

Vista 3D

O mapa apresenta a sua posição atual em uma superfície de mapa em 3D. Orienta-se automaticamente para a direção de viagem.



Vista 3D Inception

O mapa está ligeiramente inclinado para cima para proporcionar uma maior distância de visibilidade. Orienta-se automaticamente para a direção de viagem.

MAPA (6/7)

Navegação

A navegação é ativada assim que a rota é calculada. O sistema multimídia orienta-o durante toda a rota, informando-o a cada interseção de direção, de forma a seguir várias etapas.

Etapa 1: Preparação

O sistema multimídia informa-o, com recurso à voz de navegação, de que em breve terá de realizar uma manobra.

Etapa 2: Alerta

O sistema multimídia anuncia a manobra que você precisa realizar.

p. ex. “Daqui a 400 metros, sair na próxima saída”.

A tela apresenta uma representação detalhada ou imagem 3D da manobra.

Etapa 3: Manobra

O sistema multimídia anuncia a manobra que você precisa realizar.

p. ex. “Virar na próxima à direita”.

Assim que a manobra for concluída, o mapa irá ser apresentado em tela inteira.

Nota: se não seguir as recomendações de condução ou se sair da rota calculada, uma nova rota será calculada automaticamente pelo sistema multimídia.



Caminho

O visor muda automaticamente para uma vista mais detalhada de forma a orientá-lo para o caminho correto para a próxima manobra:

- Pistas **5** sem setas de direção: pista possível, mas não recomendada para seguir a rota armazenada.
- Pistas **6** com setas de direção: pista que você deve seguir para continuar sua rota.

Nota: outros caminhos podem surgir durante a manobra.

MAPA (7/7)

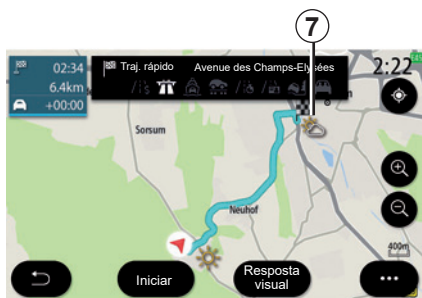

Tempo

No menu pop-up, pode ativar ou desativar o tempo apresentado no mapa.

O sistema multimídia lhe permite saber a previsão meteorológica em volta da sua posição e no destino, se uma rota estiver em curso.

Nota: os serviços devem ser ativado de forma a apresentar o tempo. Consulte a seção com o título “Ativação de serviços”.



Pressione o ícone de tempo 7 para visualizar a previsão meteorológica para as próximas horas.

Você também pode acessar a estas informações a partir do widget “Tempo”.

INSERINDO UM DESTINO (1/18)



Menu “Navegação”

Na tela inicial, pressione o cartão ou pressione “Menu” e, em seguida, “Navegação”.

Usando o reconhecimento de voz para informar um endereço

No menu, pressione o botão de reconhecimento de voz: após o sinal sonoro, será possível ditar uma cidade, número e/ou nome de rua e/ou área de destino. Para obter mais informações, consulte a seção “Utilizar o reconhecimento de voz”.



Precauções relativas à navegação

O uso do sistema de navegação não substitui, em caso algum, a responsabilidade nem a atenção do motorista, durante a condução do veículo.



Destino em um país estrangeiro

O país tem que ser alterado antes de você dizer o endereço. Pressione o botão do controle por voz  para exibir o menu principal do controle por voz.

Após o bipe, fale “Alterar país” e, em seguida, diga o nome do país em que deseja realizar sua pesquisa. Após o segundo bipe, diga o endereço de destino.

Observação: é possível alterar o país, contanto que ele seja aceito pelo idioma do sistema.



Utilize o menu de navegação **1** para acessar as seguintes funções:

- “Encontrar um endereço”;
- “Destinos anteriores”;
- “Destinos favoritos”;
- “Coordenadas”;
- “Ponto de interesse”;
- “Área alcançável”;
- “Trajeto”;
- “Mapa do trânsito”;
- “Ajustes”;
- ...

INSERINDO UM DESTINO (2/18)

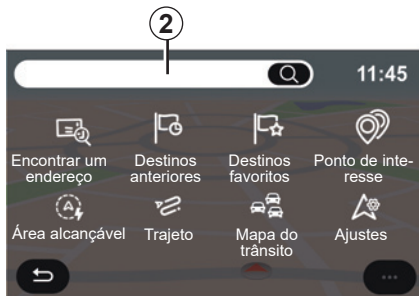

One Line Search

Utilize a função One Line Search para fazer uma pesquisa rápida e precisa.

Assim que você insere as primeiras letras no campo de pesquisa **2**, o sistema multimídia sugere um nome de rua, cidade ou POI (ponto de interesse) relevante.

Pressione o botão **3** para visualizar a lista completa de sugestões.



Por exemplo: "Rouen".

Nota: as informações adicionais fornecidas pelo seu sistema multimídia podem variar, dependendo do seu tipo de conexão.



É possível exibir as sugestões em uma lista **5** ou no mapa **4**.

A exibição de mapa **4** mostra a posição geográfica de cada sugestão.

INSERINDO UM DESTINO (3/18)



“Encontrar um endereço”

Neste menu, é possível inserir um endereço completo ou parcial: país, cidade, CEP, rua, número, etc. Na primeira utilização, o sistema pede que você escolha um país de destino. Insira o nome da cidade ou um CEP utilizando o teclado.

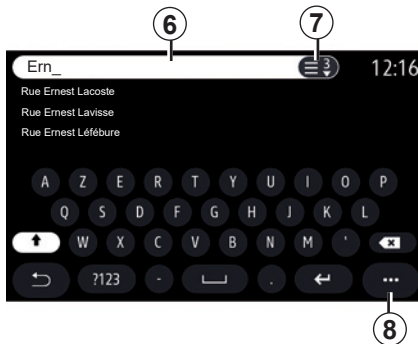

Na área de pesquisa **6**, insira um nome de rua.

Quando começar a inserir letras, o sistema sugere nomes de cidade semelhantes. Você pode:

- pressionar o nome da cidade exibida na tela para confirmar a seleção;
- acessar a lista completa **7** resultante da sua pesquisa.

Nota: o sistema mantém na memória as cidades inseridas anteriormente.

Nota: são salvos no mapa digital apenas os endereços conhecidos pelo sistema.

Utilize o menu pop-up **8** para:

- memorizar o endereço selecionado nos seus favoritos;
- inserir as coordenadas do destino (valores de latitude e longitude);
- encontrar e mostrar nas proximidades POI.

INSERINDO UM DESTINO (4/18)

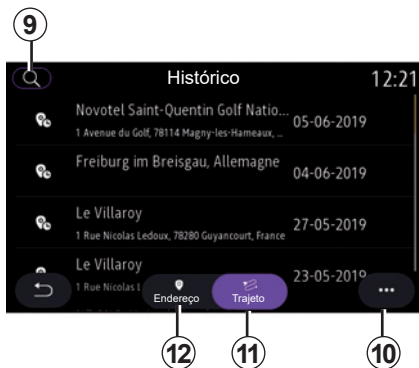

Destinos anteriores

Utilize este menu para selecionar um destino a partir da lista de endereços utilizados recentemente. Estas gravações são efetuadas automaticamente.

Na aba “Endereço” **12**, é possível acessar o histórico de destinos memorizados.

Selecione um destino para iniciar a orientação.

Utilize a aba “Trajeto” **11** para acessar o histórico de rotas. Selecione uma rota para iniciar a orientação.

Utilize o ícone de lupa **9** para pesquisar um endereço, uma rota memorizada no histórico de rotas ou para inserir um novo endereço com o teclado.

No menu pop-up **10**, é possível acessar as abas “Endereço” **12** e “Trajeto” **11** para:

- “Deletar” um ou mais endereços selecionados;
- “Deletar todos”;
- “Ord. por data”;
- “Ord. por nome”;
- “Salvar como favorito”.

Durante a orientação, ao procurar um novo destino, você pode configurá-lo como:

- um ponto de passagem;
- um novo destino.



Por segurança, efetue estas operações com o veículo parado.

INSERINDO UM DESTINO (5/18)



Destinos favoritos

Na guia “Endereço” **16**, é possível:

- “Adicionar novo endereço”;
- executar a navegação para “Casa” **18** ou local de “Trabalho” **17**.
- executar a navegação para um endereço memorizado nos seus favoritos.

Ao seleccionar “Casa” **18** ou “Trabalho” **17** pela primeira vez, o sistema pede que você registre um endereço.

Nota: É possível registrar apenas um endereço de “Casa” e um endereço de “Trabalho” no sistema multimídia.

Utilize o ícone de lupa **13** para pesquisar um endereço, uma rota memorizada no histórico de rotas ou para inserir um novo endereço com o teclado.



Na guia “Adicionar novo endereço” **14**, é possível:

- “Nome” **19** para dar um nome ao seu novo destino favorito;
- “Endereço” **20** para acessar as seguintes funções de pesquisa:
 - “Encontrar um endereço”;
 - “Destinos anteriores”;
 - “Ponto de interesse”;
 - “Coordenadas”;
 - “No mapa”
- “Pessoal ePOI”
- “Telefone”;
- “Tipo de carga”.

INSERINDO UM DESTINO (6/18)



Na guia “Trajeto” **23**, é possível:

- Adicionar uma nova rota;
- executar uma rota memorizada nos seus favoritos.

Utilize o ícone de lupa **21** para pesquisar um endereço, uma rota memorizada no histórico de rotas ou para inserir um novo endereço com o teclado.

Na guia Adicionar nova rota **22**, você pode:

- “Nome” para dar um nome à sua nova rota favorita;
- “Trajeto”, acessar as seguintes opções de pesquisa:
 - “Posição inicial”;
 - “Adicionar como destino intermediário”;
 - “Último destino usado”;
 - “Adicionar como destino”.

Após as pesquisas Adicionar uma parada e “Adicionar como destino”, você tem as seguintes opções:

- “Encontrar um endereço”;
- “Destinos anteriores”;
- “Ponto de interesse”;
- “Coordenadas”;
- “No mapa”.

Utilize o menu pop-up **15** para:

- “Editar”:
 - “Nome” **19** do favorito;
 - “Endereço” **20** ou “Trajeto” do favorito, dependendo da guia selecionada.
- “Deletar” (selecione um ou mais endereços);
- “Deletar todos”;
- “Ord. por nome”.

INSERINDO UM DESTINO (7/18)



“Ponto de interesse”

Um ponto de interesse POI pode ser um serviço, um estabelecimento ou uma atração turística nas proximidades de uma localidade (o ponto de partida, a localidade de destino, uma outra no caminho, etc.).

Os pontos de interesse estão agrupados por categoria: “Posto de combust.”, “Estacionamento”, hospedagem, etc.

Selecione o menu “Navegação” e, em seguida, “Ponto de interesse” para selecionar um destino a partir dos pontos de interesse.



“Pesquisa por nome”

No campo de pesquisa **24**, insira uma categoria de POI (nome de restaurante, loja, etc.).

Selecione um POI na lista de resultados **25**.



Por segurança, efetue estas operações com o veículo parado.

Utilize o menu pop-up **26** para:

- exibir “Resultados online”;
- “Resetar” a pesquisa;
- escolher o tipo de teclado;
 - “Alfabetico”;
 - “Azerty”;
 - “Qwerty”;
 - “Qwertz”.

INSERINDO UM DESTINO (8/18)

“Pesquisa por categoria”

O sistema de navegação sugere vários POI na categoria selecionada de acordo com a guia selecionada:

- nenhuma rota em curso:
 - “Próximos”;
 - “Na cidade” (insira o nome da cidade).
- quando existe uma rota em curso:
 - “No trajeto”;
 - “Destino”;
 - “Próximos”;
 - “Na cidade” (insira o nome da cidade).

Utilize o menu pop-up **24** para:

- exibir resultados offline;
- Classificar por distância.

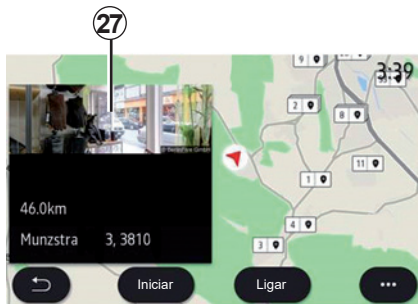

Selecione um POI na lista de resultados **23**.

Dependendo do equipamento, o sistema multimídia pode ser utilizado para:

- contatar algum POI diretamente (para fazer uma reserva ou obter informações) pressionando “Ligar”;
- iniciar a navegação em direção ao POI selecionado pressionando “Iniciar”;
- visualizar o local de destino através do visor **27**.

No menu pop-up, é possível adicionar o endereço aos seus favoritos.



Preços dos combustíveis

O “Posto de combust.” POI mostra os postos de combustível ao redor de sua posição, bem como os preços do combustível para seu veículo.

O preço do combustível é associado a um indicador em cores:

- Verde: estações de serviço com os preços mais baixos;
- Laranja: estações de serviço com preços médios;
- Vermelho: estações de serviço com os preços mais altos;

INSERINDO UM DESTINO (9/18)



28



“Coordenadas”

No menu “Navegação”, pressione “Coordenadas”.

Utilize este menu para pesquisar um destino ao inserir as suas coordenadas.

É possível selecionar as áreas e inserir os valores de “latitude” e “longitude” com o teclado.

Assim que inserir as coordenadas, pressione “Iniciar” para se dirigir diretamente a este destino ou pressione “Mapa” para exibir os detalhes no mapa.

No menu pop-up 28, pressione:

- “UTM” para inserir as coordenadas no formato UTM;
- “Unidades e formatos”: graus decimais; graus e minutos decimais; graus, minutos e segundos decimais;
- “Salvar como favorito”.



Por segurança, efetue estas operações com o veículo parado.

INSERINDO UM DESTINO (10/18)



“Trajeto”

Utilize esta função para gerenciar um destino com paradas associadas. No menu principal, pressione “Navegação” > “Menu” > “Trajeto” para acessar os menus de Rota.

Nenhuma rota em curso:

- “Criar trajeto”;
- “Área a evitar”.

Quando existe uma rota em curso:

- “Cancelar trajeto”;
- “Alterar trajeto”;
- “Área a evitar”;
- “Visão geral”;
- “Detalhes do trajeto”;
- “Simulação do itinerário”.

“Cancelar trajeto”

Utilize esta função para cancelar a rota atual.

“Alterar trajeto”

Utilize esta função para modificar a sua rota atual:

- “Ponto de partida”;
- “Adicionar como destino intermediário”;
- “Último destino usado”;
- “Adicionar como destino”.

As funções Adicionar uma parada e Adicionar como um destino oferecem as seguintes opções:

- “Encontrar um endereço”;
- “Destinos anteriores”;
- “Ponto de interesse”;
- “Coordenadas”;
- “No mapa”.

INSERINDO UM DESTINO (11/18)



“Área a evitar”

Utilize esta função para evitar um área geográfica selecionada ou definida.

No menu “Área a evitar”, pressione “Adicionar nova área a evitar” ou selecione áreas memorizadas anteriormente. Pressione “Nome” 29 para alterá-lo com o teclado.

É possível escolher evitar certas seções da rodovia com o botão 30.

No menu pop-up 31, pressione “Selecionar cidade” para inserir manualmente um país ou uma cidade.

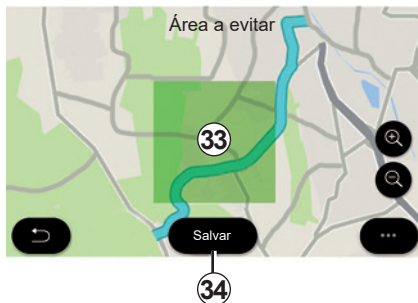

Pressione o botão “Desenhar” 32 para criar uma “Área a evitar”.

Pressione brevemente o mapa novamente para exibir a “Área a evitar” 33.

Aproxime/afaste os dedos para ampliar ou reduzir a área selecionada.

Pressione o botão “Salvar” 34 para adicionar a área selecionada à lista de áreas a evitar.

Para modificar uma “Área a evitar”, selecione-a a partir da lista de áreas a evitar e pressione o botão “Editar” no mapa.

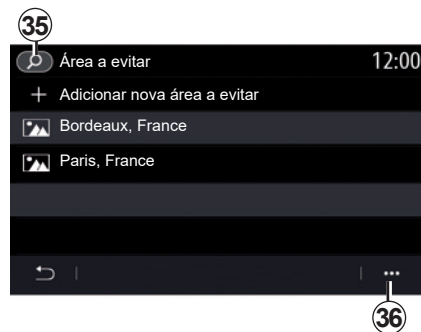

No menu pop-up 36 do menu “Área a evitar”, pressione:

- “Deletar” (selecione uma ou mais áreas a evitar);
- “Deletar todos”.

Ao pressionar a lupa 35, é possível pesquisar áreas a evitar memorizadas.



Por segurança, efetue estas operações com o veículo parado.

INSERINDO UM DESTINO (12/18)



“Visão geral”

Utilize esta função para exibir todas as suas rotas em um mapa.

Para utilizar esta função, inicie a navegação, pressione “Trajeto” no menu de navegação e, em seguida, “Visão geral”.

Pressione o botão **38** para cancelar a rota atual.



Quando houver uma rota em curso, utilize o comando **39** para retornar para a posição do cursor após se deslocar no mapa de navegação.

O menu pop-up **37** oferece as seguintes opções:

- “Rotas alternativas”;
- “Informações sobre a rota”;
- “Simular rota”;
- “Salvar nos favoritos”;
- “Ajustes”.



“Detalhes do trajeto”

Use esta função para exibir as etapas da rota em detalhes, usando várias guias:

- “Visão geral”;
- “Lista estradas”;
- “Passos”.

Na guia “Visão geral” **41**, você pode exibir seu:

- “Posição de partida” **40**;
- “Ponto de chegada” **43**;
- “Vias percorridas” **42** (estradas com pedágio, balsa, balsa ferroviária, etc.).

INSERINDO UM DESTINO (13/18)



Na guia “Lista estradas” **45**, é possível visualizar a rota detalhadamente.

Na lista de etapas **44**, é possível exibir diferentes direções, nomes de ruas percorridas, distância restante e o tempo necessário para cada etapa.

Pressione uma das etapas da viagem **44** para visualizar a etapa selecionada no mapa, com a possibilidade de retornar a etapas anteriores ou avançar para etapas posteriores através das setas **48**.



A barra **46** apresenta informações sobre cada etapa (distância, tempo da etapa e horário de chegada).

O sistema de navegação pode sugerir que você evite um evento ou uma de suas etapas.

Pressione o botão Desvio **47** para o sistema de navegação calcular uma rota de desvio.



Na guia “Passos” **50**, é possível visualizar as diferentes etapas de sua viagem (distância, tempo de viagem e horário de chegada).

Ao pressionar uma das etapas na lista **49**, é possível acessar a foto, o nome, o endereço completo e as coordenadas geográficas do local.



Por segurança, efetue estas operações com o veículo parado.

INSERINDO UM DESTINO (14/18)



“Simulação do itinerário”

Utilize esta função para simular o percurso que você vai fazer para chegar ao destino.

Pressione o botão **53** para interromper ou iniciar a simulação.

Pressione o botão **54** para retornar ao início da simulação de rota.

A velocidade da simulação pode ser modificada ao pressionar o botão **52**.

Durante a simulação, é possível visualizar o limite de velocidade **55**, bem como os detalhes, na área **51** (distância restante, horário de chegada e tempo de viagem).

Ao pressionar a área **51**, a simulação é realizada enquanto a visão geral da viagem permanece visível.

INSERINDO UM DESTINO (15/18)

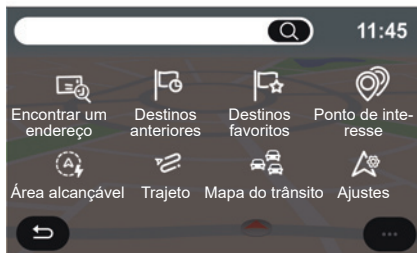

Menu “Navegação” para veículos elétricos e híbridos

Na tela inicial, pressione o cartão ou pressione “Menu” e, em seguida, “Navegação”. A configuração do sistema multimídia depende do motor de seu veículo. São exibidos menus adicionais e diferentes configurações.



Por segurança, efetue estas operações com o veículo parado.

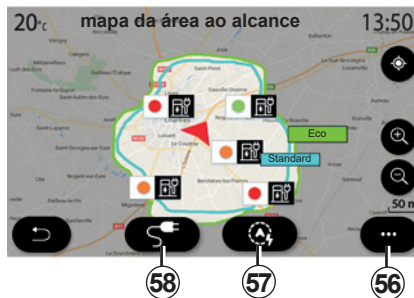

Menu de alcance

Este menu exibe a área geográfica ao alcance, dada a carga restante do seu veículo:

- a área azul “Standard” representa a área ao alcance, dado o modo de condução atual;
- a área verde “Eco” representa a área ao alcance se for utilizado o modo “Eco”.

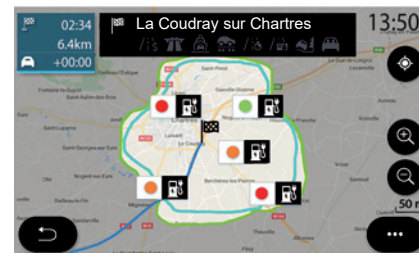

Utilize o botão Alcance **57** para visualizar a área geográfica que ainda se encontra ao alcance assim que você terminar sua próxima etapa ou chegar ao destino final.

Este mapa exibe os pontos de carregamento disponíveis para o seu veículo. Consulte a seção “Ajustes de navegação” para definir os parâmetros de carregamento.

INSERINDO UM DESTINO (16/18)

Dependendo do equipamento, o botão Carga **58** exibe a lista de pontos de carregamento disponíveis ao alcance.

O menu suspenso **56** permite exibir ou ocultar os pontos de interesse (PI).

Últimos postos de recarga

O sistema multimídia informa quando o número de tomadas de carregamento situadas em torno da sua posição for inferior a 3. Para desativar a função, no menu “Navegação”, selecione “Ajustes” e, em seguida, a guia Z.E..

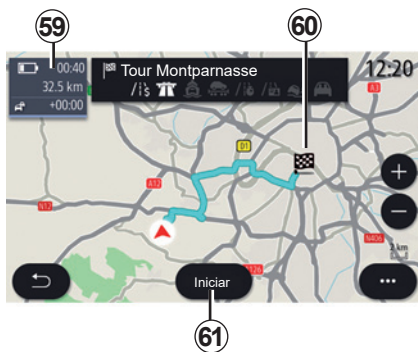

“Trajeto”

No menu “Trajeto”, selecione “Visão geral” para exibir a rota completa.

Pressione o botão “Iniciar” **61**. O sistema multimídia indica se o seu destino **60** está ao alcance (preto) ou não (vermelho), dependendo da carga do veículo.

O campo de informação **59** exibe a carga restante quando chegar ao destino.



Destino fora de alcance

O assistente SRP (Smart Route Planner) entra em funcionamento se o seu destino estiver fora de alcance, dada a carga restante.

Na área de informação **62**, o assistente SRP exibe:

- o nome do posto de recarga;
- o horário de chegada ao ponto de carregamento;
- o tempo de carregamento.

Consulte a seção “Ajustes de navegação” para ativar o assistente SRP.

INSERINDO UM DESTINO (17/18)

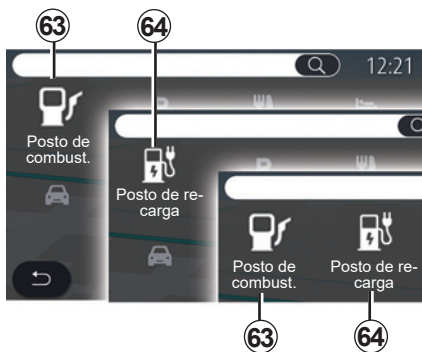

“Ponto de interesse”

A configuração do sistema multimídia depende do motor de seu veículo:

- “Posto de combust.” **63** para veículos equipados com motor de combustão interna e veículos híbridos (sem tomada de carregamento);
- Posto de recarga **64** para veículos elétrico;
- “Posto de combust.” **63** e posto de recarga **64** para veículos híbridos (com tomada de carregamento).



Posto de recarga

O POI de posto de recarga **64** exibe os postos de recarga em torno da sua posição, ao longo de sua rota, em torno do destino ou em uma cidade.

Cada posto indica o número de tomadas compatíveis disponíveis para o seu veículo.

O código de cores indica a disponibilidade das tomadas de carregamento:

- Verde: tomada disponível;
- Vermelho: tomada indisponível;

Selecione um dos postos de recarga para obter mais informações:

- distância e endereço do posto;
- tipo de carregamento (livre, por assinatura, etc.);
- o número de tomadas de carregamento (disponíveis e total);
- O tipo de tomada de carregamento;
- ...

Neste menu é possível:

- executar a navegação para o posto;
- ligar para o posto;
- reservar uma tomada de carregamento;
- ...

INSERINDO UM DESTINO (18/18)

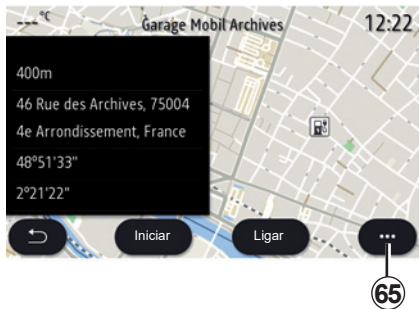

Utilize o menu pop-up **65** para:

- exibir “Resultados online”;
- Resetar a pesquisa;
- escolher o tipo de teclado;
 - “Alfabético”;
 - “Azerty”;
 - “Qwerty”;
 - “Qwertz”.



Por segurança, efetue estas operações com o veículo parado.

TRÁFEGO (1/2)



“Mapa do trânsito”

A função de “Mapa do trânsito” usa informações online em tempo real.

Na tela inicial, pressione “Menu, Navegação”, em seguida, o menu de navegação **6** e depois “Mapa do trânsito” para acessar as informações de trânsito mais recentes.

Utilize o menu pop-up **5** para abrir “Ajustes”.

Nota: a disponibilidade dos serviços de “Mapa do trânsito” pode variar.

Tela de “Mapa do trânsito”

Você pode exibir um mapa de incidentes de trânsito **1** ou uma lista de incidentes de trânsito **2**.

Quando houver uma rota em andamento, use o ícone **3** para centralizar a rota como um todo.

Quando não houver uma rota em andamento, use o ícone **3** para retornar para a posição do cursor após se deslocar no mapa.

Pressione os botões de aumentar/diminuir zoom **4** para ajustar o mapa.



Precauções relacionadas com a navegação

A utilização do sistema de navegação não substitui, em nenhum caso, a responsabilidade nem a atenção do motorista durante a condução do veículo.

TRÁFEGO (2/2)



No menu pop-up **8**, você pode acessar os vários ajustes de navegação, consulte a seção "Ajustes de navegação".

Use "Evitar todas" **9** para evitar áreas congestionadas.

Lista de incidentes de trânsito.

Na lista de incidentes **7**, você pode acessar os detalhes de incidentes na sua rota.

Selecione um dos incidentes na lista **10** para exibi-lo com detalhe no mapa.



Detalhes do incidente de trânsito

Toque um dos itens na lista de incidentes para ver os detalhes e para exibir a seção relevante da rota no mapa **A**.

Você pode percorrer os incidentes de trânsito usando as setas **12** e comandar o sistema para evitar um incidente selecionado pressionando o botão "Desvio" **11**.



Barra de informações de trânsito

A barra de informações de trânsito na sua rota **13** informa sobre incidentes de trânsito na forma de pontos no mapa e abrange as principais rotas.

AJUSTES DE NAVEGAÇÃO (1/6)



Menu “Ajustes”

No menu principal, pressione o mapa ou, no menu principal, pressione “Navegação”.

Pressione o menu de Navegação e, em seguida, “Ajustes”.



Por segurança, efetue estas operações com o veículo parado.

“Trajeto”

Na aba “Trajeto” **1**, você pode acessar os ajustes abaixo:

- “Tipo de trajeto”;
- “Permitir trajeto alternativo”;
- “Usar um desvio em caso de trânsito intenso”;
- “Permitir pedágios”;
- “Todas as rodovias”;
- “Permitir balsas”;
- “Permitir trem de veículos”;
- “Aprendizado de navegação”;
- “Destinos baixáveis” (a partir do seu telefone);
- “Permitir rodovias de acesso temporariamente restrito”;
- “Permitir vias com pedágio”;
- “Área a evitar”;
- “Permitir estrada não pavimentada”;
- ...

“Tipo de trajeto”

Este ajuste oferece a opção de uma rota “Rápido”, “Eco” ou “Curto”.

“Permitir trajeto alternativo”

Você pode permitir/bloquear uma rota alternativa pressionando “ON” ou “OFF”.

Usar um desvio em caso de trânsito intenso

Você pode definir desvios e configurar para “Sempre”, “Perguntar” ou “Nunca”.

“Permitir pedágios”

Este ajuste governa o uso de estradas com pedágio e você pode ajustá-lo para “Sempre”, “Perguntar” ou “Nunca”.

AJUSTES DE NAVEGAÇÃO (2/6)

“Todas as rodovias”

Permitir/bloquear o uso de rodovias na rota pressionando “ON” ou “OFF”.

“Permitir balsas”

Permitir/bloquear o uso de balsas na rota pressionando “ON” ou “OFF”.

“Permitir trem de veículos”

Permitir/bloquear o uso de autotrens na rota pressionando “ON” ou “OFF”.

Aprendizado de navegação

Use esta função de programação de navegação para gerenciar os parâmetros de confidencialidade relacionados com a sua programação de dados de navegação.

O sistema multimídia analisa os seus tempos de viagem e percursos diários para sugerir um destino sem ter que configurar quando o sistema multimídia iniciar. Por exemplo, casa, trabalho, etc.

Você pode acessar os ajustes abaixo:

- Ative o aprendizado de navegação pressionando “ON” ou “OFF”;
- “Recomendação automático para navegação” pressionando “ON” ou “OFF”;
- “Exclua rotas armazenadas”.

“Destinos baixáveis”

No seu telefone, você pode planejar um percurso e compartilhá-lo com o sistema multimídia. Para obter informações adicionais sobre o aplicativo dedicado, consulte a seção MY Renault.

Durante a partida do veículo, os sistemas multimídia informam sobre “Você planejou um trajeto no seu smartphone”.

Você poderá escolher entre:

- “Iniciar”;
- “Salvar aos favorito”;
- “Ignorar”.

Permitir/bloquear o compartilhamento de destino pressionando “ON” ou “OFF”.

“Permitir rodovias de acesso temporariamente restrito”

Esta opção governa o uso de estradas com restrição horária e pode ajustá-la para “Sempre”, “Quan. abert.” ou “Nunca”.

Permitir vias com pedágio

Ativar/desativar o uso de estradas com pedágio na rota pressionando “ON” ou “OFF”.

“Área a evitar”

Ativar/desativar a área a ser evitada na rota pressionando “ON” ou “OFF”.

“Permitir estrada não pavimentada”

Permitir/bloquear o uso de estradas inadequadas para veículos na rota pressionando “ON” ou “OFF”.

Menu pop-up

No menu pop-up 2, você pode reinicializar “Ajustes de navegação”.

AJUSTES DE NAVEGAÇÃO (3/6)

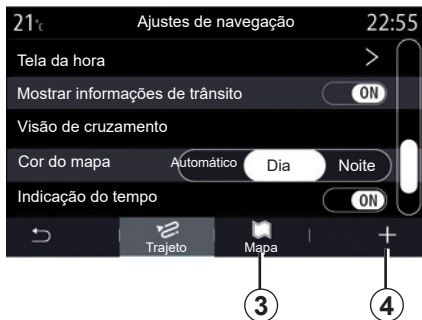

“Mapa”

Use a aba “Mapa” **3** para acessar os seguintes ajustes:

- “Tema do mapa”;
- “Tela da hora”;
- “Mostrar informações de trânsito”;
- “Reconhecimento de sinais de trânsito”;
- “Zoom automático”;
- “Meu carro”;
- “Visão de cruzamento”;
- “Tela de PDIs”;
- “Indicação do tempo”;
- “Informação país”;

Tema do mapa

Use esta opção para definir a cor do mapa para “Automático”, “Dia” ou “Noite”.

“Tela da hora”

Use esta opção para exibir a “Hora de chegada ao destino” ou “Tempo até destino”.

“Mostrar informações de trânsito”

Permitir/bloquear a exibição de trânsito pressionando “ON” ou “OFF”.

“Reconhecimento de sinais de trânsito”

Este menu fornece as seguintes funções:

- “Reconhecimento de sinais de trânsito”;
- “Alerta de velocidade”;
- “Indicador de área de risco”;
- “Alerta sonora área de risco”.

Permitir/bloquear pressionando “ON” ou “OFF”.

Pressione o botão “Resetar” no menu pop-up **4** para alternar todas as configurações para “ON”.

“Zoom automático”

Permitir/bloquear “Zoom automático” pressionando “ON” ou “OFF”.



Por segurança, efetue estas operações com o veículo parado.

AJUSTES DE NAVEGAÇÃO (4/6)

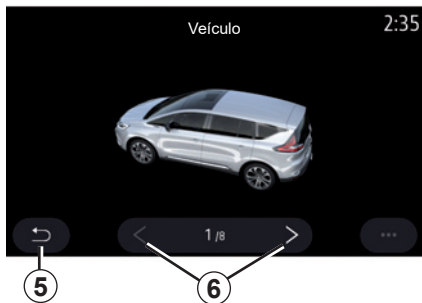

“Meu carro”

Para mudar o tipo de cursor, pressione as setas esquerda/direita **6** e selecione o modelo desejado.

Para confirmar a seleção, continue no modelo desejado e pressione a seta de retorno **5**.

“Visão de cruzamento”

Permitir/bloquear a Visualização de conexões pressionando “ON” ou “OFF”.

“Tela de PDIs”

Ativar/desativar a exibição de Pontos de Interesse (POI) no mapa:

- “Posto de combust.”;
- “Posto de recarga (para veículos elétricos e híbridos)”;
- “Estacionamento”;
- “Restaurante”;
- “Hospedagem”;
- “Viagens” e Viagem;
- “Compras”;
- “Hospital”;
- ...

No mapa, você pode selecionar o POI diretamente. O sistema multimídia vai sugerir várias opções:

- “Iniciar”;
- “Ligar”.

Para obter mais informações, consulte “Ponto de interesse” na seção intitulada “Inserir um destino”.

“Indicação do tempo”

Permitir/bloquear a visualização do clima pressionando “ON” ou “OFF”.

Informações sobre o país

Na lista de países mostrados, é possível consultar os limites de velocidade em vigor, a direção do trânsito, a unidade de velocidade, etc.

Menu pop-up

No menu pop-up **4**, você pode reinicializar “Ajustes de navegação”.

AJUSTES DE NAVEGAÇÃO (5/6)

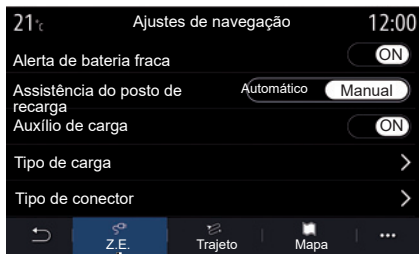

Veículo elétrico

Você pode configurar as opções e os alertas de carregamento na guia Z.E. 7.

“Alerta de bateria fraca”

Avisa quando o nível de carga da bateria desce abaixo de 20%.

Assistência do posto de recarga

Permite-lhe procurar postos de recarga se o destino estiver fora de alcance com o nível de carga de bateria restante.

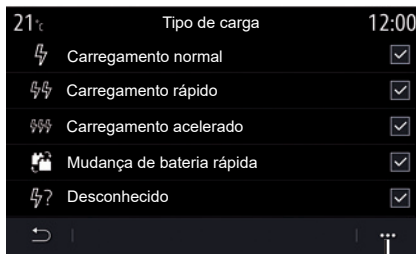

Últimos postos de recarga

O sistema multimídia informa quando o número de tomadas de carregamento perto da sua localização for inferior a 3.

“Tipo de carga”

Permite-lhe selecionar os postos de recarga que oferecem, dependendo da sua seleção, um modo de carregamento apropriado às suas necessidades e exibi-los no mapa.



Por segurança, efetue estas operações com o veículo parado.

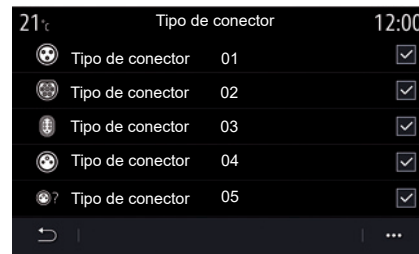

“Tipo de conector”

Permite-lhe selecionar os postos de recarga que oferecem uma tomada de carregamento adequada ao seu veículo e exibi-los no mapa.

Menu pop-up

Utilize o menu pop-up 8 para:

- marcar/desmarcar tudo:
 - “Tipo de carga”;
 - “Tipo de conector”;
- veja informações descritivas sobre os diferentes “Tipo de conector”.

AJUSTES DE NAVEGAÇÃO (6/6)



Veículo híbrido

Na aba “Híbrido” **8**, você pode configurar os ajustes e alertas relacionados com veículos híbridos:

“E-Nav”

Essa função usa informações sobre sua rota programada para gerenciar a energia elétrica do veículo híbrido de maneira inteligente antecipando inclinações e engarrafamentos. Ela também otimiza a condução V.E. em áreas urbanas.

“Tipo de carga”

Permite-lhe selecionar os postos de recarga que oferecem, dependendo da sua seleção, um modo de carregamento apropriado às suas necessidades e exibi-los no mapa.

“Tipo de conector”

Permite-lhe selecionar os postos de recarga que oferecem uma tomada de carregamento adequada ao seu veículo e exibi-los no mapa.



Por segurança, efetue estas operações com o veículo parado.

Multimídia

Música	3.2
Foto	3.5
Vídeo	3.7
Ouvir o rádio	3.9
	3.1

MÚSICA (1/3)



Menu “Música”

No menu principal, pressione “Música”, nos outros menus pressione o atalho na área **A**.

Use este menu para ouvir música através de uma fonte externa (USB, AUX, etc.). Selecione uma fonte de entrada conectada ao sistema da lista seguinte:

- “USB-1” (porta USB);
- “USB-2” (porta USB);
- “Bluetooth”;
- “AUX” (conector P2).

As fontes de música descritas acima podem variar de acordo com o nível do equipamento. Apenas as fontes que estão disponíveis são exibidas e podem ser selecionadas na tela multimídia.

Observação:

- alguns formatos podem não ser reconhecidos pelo sistema;
- a unidade USB deve estar formatada em FAT32 ou NTFS e possuir capacidade mínima de 8GB e máxima de 64GB.

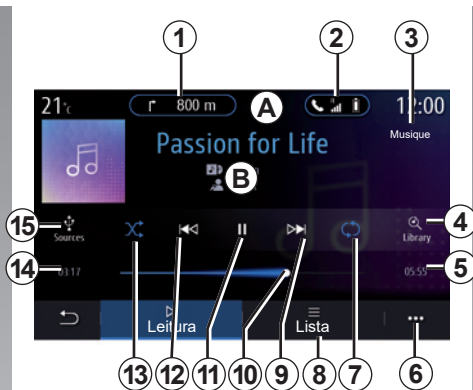

Modo de reprodução

B Informações sobre a faixa de áudio que está sendo reproduzida no momento (título da música, nome do artista, título do álbum e visual da capa, se transferida da fonte).

- 1** Atalho para o menu de “Navegação”.
- 2** Atalho para o menu de “Telefone”.
- 3** Nome da fonte que está sendo reproduzida no momento.
- 4** Atalho para a lista de reprodução de áudio classificada por categoria.

- 5** Duração da faixa de áudio que está sendo reproduzida.
- 6** Acesso ao menu pop-up.
- 7** Ativar/desativar a repetição da faixa ou lista de reprodução.
- 8** Acesso à lista de reprodução atual;
- 9** Pressão breve: reproduzir a faixa de áudio seguinte.
Manter pressionado: avançar rápido.
- 10** Barra de progresso da faixa de áudio que está sendo reproduzida no momento.
- 11** Pausar/continuar a faixa de áudio.
- 12** Pressão breve: voltar ao início da faixa de áudio atual.
Segunda pressão breve (menos do que 3 segundos após a primeira pressão breve): reproduzir a faixa de áudio precedente.
Manter pressionado: recuar.
- 13** Ativar/desativar a reprodução aleatória das faixas de áudio.
- 14** Tempo de reprodução da faixa de áudio atual.
- 15** Acesso às fontes de áudio.

MÚSICA (2/3)



No menu de “Buscar”, você pode acessar as listas de reprodução classificadas por categoria (“Listas de leitura”, “Artistas”, “Álbuns”, “Podcasts”).

Nota: apenas fontes disponíveis podem ser selecionadas. As fontes indisponíveis não serão mostradas na tela.

Você pode alterar a música usando o botão do comando na coluna de direção.

Você pode classificar a reprodução por categoria (“Listas de leitura”, “Artistas”, “Álbuns”, “Podcasts”, etc.) Durante a reprodução de uma faixa, você pode:

- acessar a lista de leitura em curso **8**;
- acessar a faixa seguinte pressionando **9** ou mantendo pressionado para o avanço rápido da faixa atual;
- fazer pausa ao pressionar **11**;
- acessar a faixa anterior pressionando **12** ou mantendo pressionado para recuar a faixa atual;
- visualizar a barra de rolagem **10** e usá-la para selecionar a música.

Nota: dependendo da fonte de entrada conectada, o visor na tela de multimídia mudará.

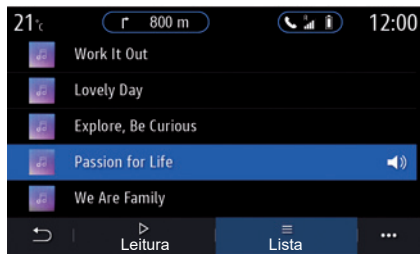

Modo “Lista”

Pressione o botão “Lista” para acessar a lista de reprodução atual.

Observação:

- por padrão, o sistema toca todas as faixas;
- as listas de reprodução descritas acima variam dependendo da fonte de entrada conectada e do seu conteúdo.

Menu pop-up 6

No menu pop-up **6**, pressione Ajustes de áudio para acessar os ajustes de som (graves, balanço, volume/velocidade, etc.).

Qualquer pen drive USB inserido é analisado, e a sua imagem é guardada no sistema multimídia. Dependendo da capacidade do pen drive USB, a tela multimídia pode ser colocada em espera. Aguarde alguns segundos. Use apenas pen drives USB em conformidade com os requisitos nacionais em vigor.

FOTO (1/2)



Menu “Foto”

No menu principal, pressione “Aplicativos” e, em seguida, pressione a aba “Foto”.

Selecione uma fonte de entrada conectada.

Se estiverem conectadas várias fontes, selecione uma das fontes de entrada da lista seguinte para acessar as fotografias:

- “USB-1” (porta USB);
- “USB-2” (porta USB).

Observação:

- alguns formatos podem não ser reconhecidos pelo sistema;
- a unidade USB deve estar formatada em FAT32 ou NTFS e possuir capacidade mínima de 8GB e máxima de 64GB.

A leitura de fotos apenas é possível com o veículo parado.

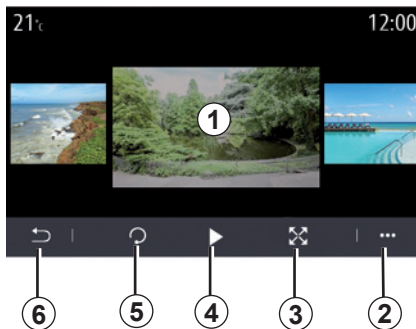

“Leitura”

Você pode escolher visualizar todas as fotos em slides ou a vista de uma única foto.

Durante a leitura de uma foto, você pode:

- acessar a foto anterior ou a seguinte deslizando rapidamente a área de visualização de imagens **1**;
- altere do modo normal (ajustado) para o modo de tela inteira, pressionando a tecla **3** ou clicando duas vezes na área de visualização de imagens **1**;

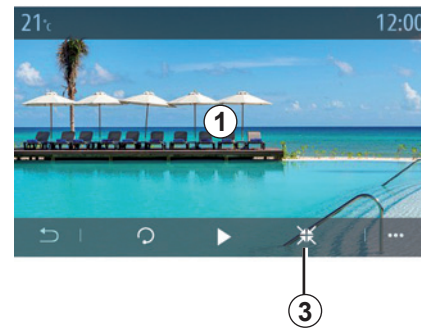

- girar uma foto pressionando **5**;
- reproduzir uma apresentação de slides pressionando **4**;
- pressione **6** para retornar à tela anterior.

FOTO (2/2)

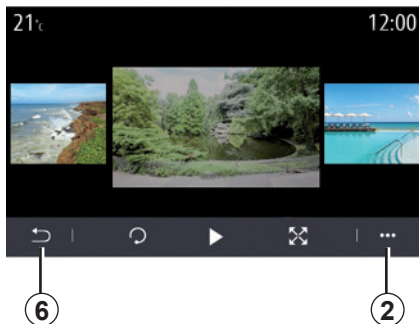

“Menu pop-up”

Na tela de exibição de fotos, pressione **2** para:

- obter informações detalhadas das fotos (título, arquivo, tipo, data, caminho etc.);
- definir foto de perfil do usuário e papel de parede;
- Acessando as configurações

Informações

Neste menu, você pode acessar informações sobre fotografias (título, tipo, caminho de acesso, tamanho, resolução).

Nota: para obter mais informações sobre formatos de foto compatíveis, consulte uma oficina autorizada.

Selecione um perfil

Neste menu, você pode alterar a imagem de perfil. Confirme pressionando “OK” para salvar as suas alterações.

“Ajustes”

Neste menu, você pode acessar aos ajustes da apresentação de imagens:

- modificar o tempo de exibição de cada foto em slides;
- ativar/desativar o efeito de animação entre cada foto na apresentação de slides.

Nota: o efeito da animação das apresentações de slides é ativado por padrão.

Qualquer pen drive USB inserido é analisado, e a sua imagem é guardada no sistema multimídia. Dependendo da capacidade do pen drive USB, a tela multimídia pode ser colocada em espera. Aguarde alguns segundos. Use apenas pen drives USB em conformidade com os requisitos nacionais em vigor.

VÍDEO (1/2)



Menu “Vídeo”

No menu principal, pressione “Aplicativos” e, em seguida, pressione o menu de “Vídeo”.

Selecione uma fonte de entrada conectada.

Se estiverem conectadas várias fontes, selecione uma das fontes de entrada da lista seguinte para acessar os vídeos:

- “USB-1” (porta USB);
- “USB-2” (porta USB).

Observação:

- alguns formatos podem não ser reconhecidos pelo sistema;
- a unidade USB deve estar formatada em FAT32 ou NTFS e possuir capacidade mínima de 8GB e máxima de 64GB.

A reprodução de vídeos apenas é possível com o veículo parado. Ao conduzir, apenas a trilha sonora do vídeo atual permanece ativa.



“Vídeo”

Durante a leitura de um vídeo, você pode:

- ajuste o brilho pressionando a tecla **2**
- ajuste a taxa de reprodução pressionando o botão **3**
- acesse o menu pop-up **4**
- acesse o vídeo anterior pressionando **7** se o tempo de duração não exceder 3 segundos. Após 3 segundos, o vídeo continua do início
- usar a barra de rolagem **8**;
- fazer pausa ao pressionar **6**;

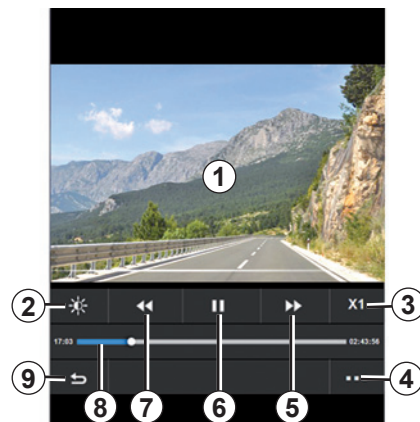

- acesse o vídeo seguinte pressionando **5**
- clique duas vezes na área de visualização de imagens **1** para alternar o vídeo para o modo de tela inteira
- pressione **9** para retornar à tela anterior.

Observação:

- algumas funções só estão disponíveis no modo de tela inteira;
- os controles de reprodução desaparecem automaticamente após 10 segundos durante a reprodução de um vídeo no modo de tela inteira.

VÍDEO (2/2)



4

Menu pop-up

Usando o menu pop-up 4, você pode:

- obter informações detalhadas sobre o vídeo (título, tipo de arquivo, data, caminho, etc.);
- Acessando as configurações

Informações

Neste menu, você pode acessar informações sobre o vídeo (título, tipo, tempo, resolução).

Nota: para obter mais informações sobre formatos de vídeo compatíveis, consulte uma oficina autorizada.

“Ajustes”

No menu de “Ajustes”, você pode escolher o tipo de exibição:

- normal (ajustado);
- tela inteira.

Qualquer pen drive USB inserido é analisado, e a sua imagem é guardada no sistema multimídia. Dependendo da capacidade do pen drive USB, a tela multimídia pode ser colocada em espera. Aguarde alguns segundos. Use apenas pen drives USB em conformidade com os requisitos nacionais em vigor.

OUVINDO O RÁDIO (1/5)



Menu “Rádio”

No menu principal, pressione “Rádio”. Se uma estação de rádio já estiver tocando, pressione o atalho na área **A** em algumas das páginas dos menus “Navegação” ou “Telefone”.



Tela de “Rádio”

- 1 Logotipo da estação de rádio sendo reproduzida.
- 2 O nome e a frequência da estação atual. Informações de texto (artista, música, etc.).
- 3 Acesso à introdução manual da frequência desejada.
- 4 Indicação da ativação das informações de trânsito e funções de rastreamento de estações.
- 5 Rádio HD ao vivo.
- 6 Memorizar a estação sendo reproduzida em “Preajustes”.

É possível selecionar uma estação memorizada e percorrer as estações de rádio por frequência ou por lista, dependendo do modo selecionado, utilizando o botão no comando na coluna de direção.



- 7 Acessar o menu pop-up.
- 8 Acessar a estação seguinte ou anterior.
- 9 Acessar a frequência seguinte ou anterior.
- 10 Barra seletora de frequência.
- 11 Retornar ao menu anterior.
- 12 Acessar o menu de fontes de áudio

Nota: a informação disponível depende da estação ou da faixa de rádio selecionada.

OUVINDO O RÁDIO (2/5)



Modo “Frequência”

Utilize este modo para selecionar estações ou frequências de rádio na faixa de rádio atual. Para varrer a faixa de frequências, há duas opções:

- pesquisar por frequência: varra as frequências (em intervalos de 0,05 Hz) ao pressionar repetidamente os botões **9** ou desloque o cursor diretamente na barra seletora **10**;
- pesquisa por estação: avance ou recue para a próxima estação pressionando os botões **8**.

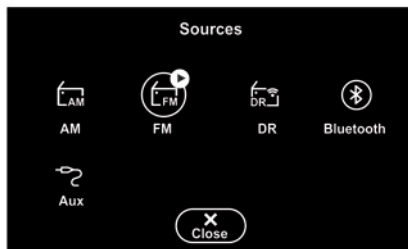

Selecionar uma faixa de rádio

Selecione FM, AM ou DR (rádio digital) ao pressionar “Fontes” **12** na tela multimídia.

Você também pode escolher a faixa de rádio ao utilizar o botão no comando na coluna de direção.

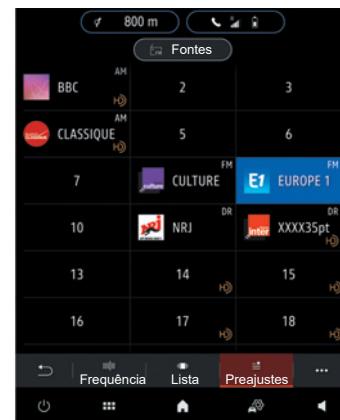

Memorizar uma estação de rádio como predefinição

Utilize esta função para armazenar a estação que está sendo reproduzida.

No modo “Frequência”, pressione o botão **6** ou mantenha pressionado o logotipo **1** da estação atual e selecione um local (a partir de uma das três páginas **13**) ao pressionar o local até que seja emitido um bipe.

É possível memorizar até 27 estações de rádio.

OUVINDO O RÁDIO (3/5)

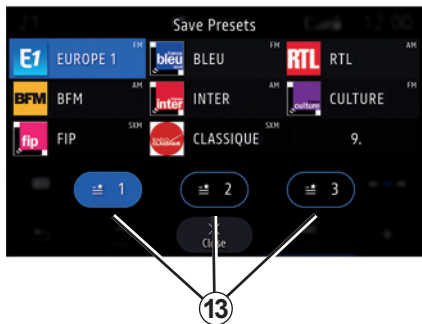

Modo “Lista”

Este modo permite encontrar uma estação por nome em uma lista alfabética.

Movimente a lista ou percorra todas as estações. A estação de rádio **14** em que você parou começa a tocar. Você também pode pressionar uma estação de rádio na lista para tocar.

Se as estações de rádio não utilizarem o sistema RDS ou se o veículo estiver em uma área com má recepção do rádio, o nome e o logotipo não serão exibidos na tela. Apenas as suas frequências são exibidas, no topo da lista.

Nota: a informação disponível depende da estação ou da faixa de rádio selecionada.

OUVINDO O RÁDIO (4/5)

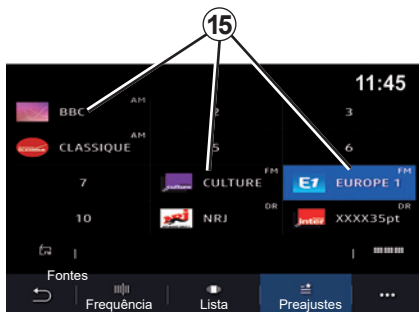

Modo “Preajustes”

Com este modo, é possível acessar as estações de rádio que foram previamente memorizadas. Para obter mais informações, consulte “Salvar preajuste” nesta seção.

Pressione um dos botões **15** para selecionar a estação de rádio que você quer ouvir.



Por segurança, efetue estas operações com o veículo parado.



Menu pop-up 6

Utilize o menu pop-up **6** em qualquer modo para acessar os ajustes e configurar as seguintes funções do rádio:

- “Ajustes de rádio”;
- “Ajustes do ambiente sonoro”;
- “Ajustes do som”.

Para obter informações adicionais, consulte a seção “Ajustes”.

“Ajustes de rádio”

Nos ajustes, você pode ativar ou desativar os seguintes elementos:

- “AM”;
- “Radiotexto”;
- “Região”;
- “TA/i-Traffic”;
- “Logotipo”;
- “Rádio HD”;
- ...

“AM”

Você pode ativar / desativar a exibição da faixa AM na lista de fontes de áudio **11** pressionando ON ou OFF.

“Radiotexto”

(informações de texto)

Algumas estações de rádio FM transmitem informações de texto relacionadas ao programa durante a audição (por exemplo, o título de uma música). Ative esta função caso pretenda visualizar estes detalhes.

Nota: estas informações só estão disponíveis em algumas estações de rádio.

OUVINDO O RÁDIO (5/5)

“Região”

A frequência de uma estação de rádio “FM” pode mudar conforme a área geográfica. Ative esta função para continuar ouvindo a mesma estação de rádio enquanto muda de região. O sistema de áudio rastreia automaticamente as mudanças de frequência sem interrupção.

Quando o modo “Região” está desativado, se o nível do sinal cair, o rádio mudará para uma nova frequência que pode estar funcionando como repetidora da estação que você estava ouvindo anteriormente.

Observação:

- estações na mesma área às vezes transmitem programas diferentes ou usam nomes de estação de rádio diferentes.
- algumas rádios transmitem em frequências regionais. Nesse caso:
 - com a opção “Região” ativada: o sistema não mudará para o transmissor para a nova região, mas o sistema alternará normalmente entre os transmissores da região inicial;

- com a opção “Região” desativada: o sistema mudará para o transmissor para a nova região, mesmo que o programa de transmissão seja diferente.

“TA/I-Traffic” (informações de trânsito)

Com esta função ativada, o sistema de áudio permite receber boletins de tráfego automaticamente quando eles são transmitidos em determinadas estações de rádio FM (conforme o país).

Em seguida, você deverá selecionar a frequência da estação que está transmitindo as informações de trânsito. Se estiver sendo reproduzida outra fonte (USB, Bluetooth), ela será interrompida automaticamente sempre que forem recebidas informações de trânsito.

“Ajustes do ambiente sonoro”

Nos ajustes, você pode ativar ou desativar os seguintes elementos:

- “Natural”;
- “Ao vivo”;
- “Clube”;
- “Lounge”;
- ...

Nota: a lista de ambientes pode variar de acordo com o equipamento.

“Ajustes do som”

Neste menu, é possível definir o seguinte:

- “Bass Boost”: utilize esta função para amplificar/reduzir os sons graves.
- “Graves / médios / agudos”: utilize esta função para amplificar/reduzir os sons graves, médios ou agudos.
- Volume em função da velocidade: quando esta função está ativada, o volume do sistema de áudio varia de acordo com a velocidade do veículo. É possível ajustar sua sensibilidade ou desativá-la;
- ...

Para obter mais informações sobre as configurações disponíveis, consulte a seção “Ajustes”.



Por segurança, efetue estas operações com o veículo parado.



Telefone

Registrar, excluir um telefone	4.2
Conectar, desconectar um telefone.	4.5
Chamada telefônica.	4.8
Lista telefônica.	4.11
Histórico de chamadas	4.13
Digitar um número.	4.14
SMS.	4.15
Ajustes do telefone	4.17
Carregador sem fio	4.19

REGISTRAR, EXCLUIR UM TELEFONE (1/3)



Menu do telefone

Na tela inicial, pressione “Telefone” ou (se um telefone já estiver conectado) pressione o atalho **A** se o menu “Telefone” surgir. Essa função permite que o telefone seja registrado no sistema multimídia.

Nota: se nenhum telefone estiver conectado ao sistema multimídia, alguns menus estarão desativados.

Emparelhar o seu telefone irá permitir que o sistema multimídia acesse às funções do seu telefone. Não serão guardadas cópias dos contatos ou dados pessoais no sistema multimídia.

O sistema multimídia não gere telefones equipados com “dual SIM”. Ajuste as configurações no seu telefone para permitir o correto emparelhamento do sistema multimídia.



Emparelhar, tela de conexão

- 1 Lista de dispositivos conectados.
- 2 Reconhecimento de voz do telefone.
- 3 Ativar/desativar a conexão Bluetooth.
- 4 Adicionar um novo dispositivo.
- 5 Ativar/desativar a função de hotspot.
- 6 Ativar/desativar a função “Música”.
- 7 Ativar/desativar a função “Telefone”.

- 8 Menu pop-up.
- 9 Acesse o menu “Data”.
- 10 Acesse o menu “Serviços”.
- 11 Acesse o menu WIFI.
- 12 Acesse o menu Bluetooth®.
- 13 Retornar à tela anterior.

Note: a disponibilidade da conexão à internet do telefone **5** depende do equipamento no veículo e pode ser ativada apenas em modelos compatíveis.

Veja a lista completa de telefones compatíveis no site <https://easyconnect.renault.com>.



Por segurança, efetue estas operações com o veículo parado.

REGISTRAR,EXCLUIR UM TELEFONE (2/3)

Registrar um telefone

Para usar o sistema de viva-voz, registre o celular Bluetooth® com o sistema de multimídia. Verifique se o Bluetooth® de seu telefone está ativado e defina o seu status para “visível”.

Para obter mais informações sobre como ativar o status visível do telefone, consulte o manual do usuário do telefone

Dependendo do modelo, e se o sistema solicitar, insira o código Bluetooth® no seu telefone para emparelhá-lo com o sistema multimídia ou confirme a solicitação de emparelhamento.

O seu telefone poderá pedir autorização para compartilhar seus contatos, registros de chamadas e música. Aceite o compartilhamento para encontrar essas informações no sistema multimídia.

Veja a lista completa de telefones compatíveis no site <https://easyconnect.renault.com>.

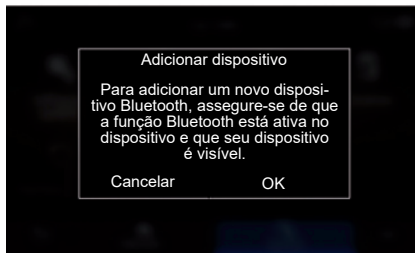

No menu principal do sistema de multimídia:

- pressione “Telefone”. Uma mensagem é exibida na tela solicitando que você emparelhe o telefone;
- pressione “OK”. O sistema multimídia pesquisa os telefones que estão nas proximidades com o Bluetooth® ativado visível;
- selecione seu telefone na lista.

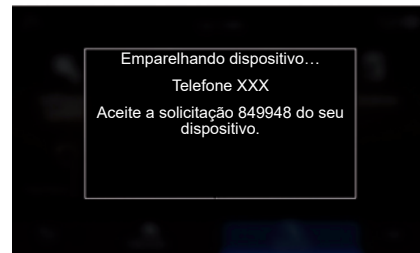

Uma mensagem será mostrada na tela do sistema multimídia e no telefone convidando você a aceitar a solicitação de emparelhamento via código fornecido.

Observação: para acessar os contatos e registros de chamadas do seu telefone via sistema multimídia, você precisará autorizar a sincronização.

EMPARELHAR, DESEMPARELHAR UM TELEFONE (3/3)

- selecione as funções do telefone a serem emparelhadas,
 - Função “Telefone”: acessar a lista telefônica, fazer e receber chamadas, acessar o registro de chamadas, etc.;
 - Função “Música”: acesso a músicas;
 - Função Hotspot: acessar a Internet através do telefone.
- pressione “OK” para confirmar.

Observação: se o ícone da função estiver realçado, isso indica que ele está ativado.

Seu telefone está agora registrado com o sistema multimídia.

Quando a função de hotspot é usada, a transferência de dados do celular necessária ao seu funcionamento pode gerar custos adicionais que não fazem parte do plano de telefonia.

Registrar um novo telefone

Para emparelhar um novo telefone no sistema multimídia:

- Ative a conexão Bluetooth® de seu telefone e ajuste seu estado para “visível”.
- no menu principal, selecione “Telefone”, o menu pop-up, “Lista disp. Bluetooth”, “Adicionar novo dispositivo”;
- selecione as funções do telefone a serem conectadas;
- pressione “OK” para confirmar.

Observação: se o ícone da função estiver realçado, isso indica que ele está ativado.

Seu telefone está agora registrado com o sistema multimídia.

É possível emparelhar até seis telefones.



Por segurança, efetue estas operações com o veículo parado.

Excluir um telefone

Para excluir o registro de um telefone do sistema multimídia:

- no menu principal, selecione “Telefone” > “Lista disp. Bluetooth” e, em seguida, selecione o telefone a ser desemparelhado no menu pop-up **8**;
- no menu principal, selecione “Ajustes” > Sistema > Gerenciador de dispositivos e, em seguida, selecione o telefone a ser desemparelhado no menu pop-up **8**.

Menu pop-up 8

Utilize o menu pop-up **8** para:

- elimine um dispositivo emparelhado;
- excluir todos os dispositivos emparelhados.

CONECTAR, DESCONECTAR UM TELEFONE (1/3)

Conectando um telefone

Um telefone deve estar emparelhado antes de poder ser conectado ao sistema de viva-voz. Para obter mais informações, consulte a seção “Registrar, excluir um telefone”. Seu telefone deve estar conectado ao sistema de telefonia mãos-livres para poder acessar todas suas funções.

Nota: se nenhum telefone estiver conectado ao sistema multimídia, alguns menus estarão desativados.

Conectar o seu telefone irá permitir que o sistema multimídia acesse às funções do seu telefone. Não serão guardadas cópias dos contatos ou dados pessoais no sistema multimídia.

O sistema multimídia não gere telefones equipados com dual SIM. Ajuste as configurações no seu telefone para permitir a correta conexão do sistema multimídia.

Conexão manual

No menu “Telefone”, e, em seguida, o menu pop-up “Lista disp. Bluetooth”, é apresentada uma lista de telefones emparelhados.

Selecione o telefone e as funções que deseja conectar e verifique se o Bluetooth® está ativado e ajustado como “Visível”.

Nota: se uma chamada estiver em curso enquanto o telefone estiver sendo conectado, ela será automaticamente transferida para os alto-falantes do veículo.

Veja a lista completa de telefones compatíveis no site <https://easyconnect.renault.com>.

Conexão automática

Depois que o sistema multimídia for iniciado, o sistema de viva-voz do telefone pesquisará nas proximidades os telefones registrados com o Bluetooth® ativado. O sistema baixará automaticamente os dados do último telefone conectado (diretório, música etc).

Nota: na conexão automática do telefone ao sistema multimídia, os downloads de dados (lista telefônica, música, contatos etc.) somente serão ativados se você permitiu o compartilhamento de dados anteriormente ao registrar o telefone no sistema multimídia. Para obter mais informações, consulte a seção “Registrar, excluir um telefone”.



Por segurança, efetue estas operações com o veículo parado.

CONECTAR, DESCONECTAR UM TELEFONE (2/3)



Conecte as funções

Para acessar a música, lista telefônica e conexão à internet do seu telefone diretamente através do sistema multimídia, você precisa autorizar o compartilhamento de dados no menu “Telefone”, e, em seguida, o menu pop-up “Lista disp. Bluetooth” Bluetooth®.

A lista dos telefones conectados é apresentada.

Selecione o seu telefone na lista apresentada e, em seguida, selecione as funções do telefone a serem conectadas:

- “Telefone” **1**;
- “Música” **2**;
- “Ponto de acesso” **3**.

Observação:

- a disponibilidade do hotspot **3** depende do equipamento no veículo e pode ser ativada apenas em modelos compatíveis;
- se o ícone da função estiver realçado, isso indica que ele está ativado;
- alguns telefones podem permitir transferência automática de dados;
- alguns telefones só ativam a função “Música” se eles contêm pelo menos um arquivo de música.

Mudar o telefone conectado

No menu “Telefone”, menu pop-up **4** e, em seguida, “Lista disp. Bluetooth”:

- desmarcar as funções a desconectar do telefone atualmente em utilização;
- selecione as funções para conectar a outro telefone que já está emparelhado e mostrado na lista de dispositivos.

No menu “Ajustes”, selecione Sistema > Gerenciador de dispositivos > função do telefone a ser conectada.

Nota: para alterar o telefone conectado, será necessário primeiro registrar mais de um telefone.

CONECTAR, DESCONECTAR UM TELEFONE (3/3)

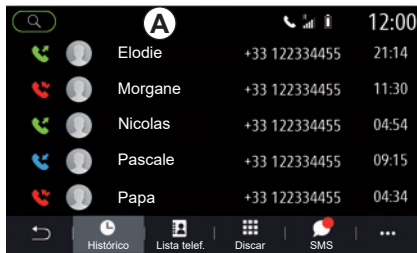

Conectar dois telefones

Você pode conectar simultaneamente a função “Telefone” **1** nos dois telefones, selecionando o telefone **A**.

Quando a função do segundo “Telefone” é ativada **1**, o sistema multimídia pergunta se você deseja adicionar um segundo telefone.

Ao adicionar um segundo telefone, você terá a opção de acessar todas as funções do telefone identificado como **A** e a opção de receber chamadas em ambos os telefones conectados ao mesmo tempo.

Desconectar um telefone

No menu “Telefone”, menu pop-up e, em seguida, “Lista disp. Bluetooth”:

- desmarcar as funções a desconectar do telefone atualmente em utilização;
- selecione as funções para conectar a outro telefone que já está emparelhado e mostrado na lista de dispositivos.

As funções do seu telefone são desconectadas do sistema multimídia assim que os ícones se desligam.

No menu “Ajustes”, selecione Sistema > Gerenciador de dispositivos > função do telefone a ser desconectada.

Nota: se já houver uma chamada em andamento quando ocorrer a desconexão, ela será automaticamente transferida para o seu telefone.



Por segurança, efetue estas operações com o veículo parado.

CHAMADA TELEFÔNICA (1/3)



Menu “Telefone”

No menu principal, pressione “Telefone”.

Nota: pressione a área **A** para acessar diretamente o menu “Telefone” a partir da maioria dos menus.

Nota: para fazer uma chamada, seu telefone deve estar conectado ao seu sistema multimídia. Para obter mais informações, consulte a seção “Conectar, desconectar um telefone”.

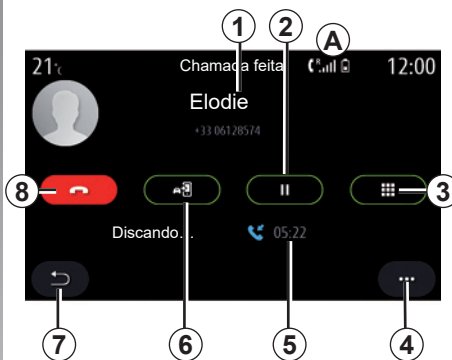

Tela “Chamada ativa”

- 1 Nome e número de telefone do contato.
- 2 Colocar a chamada atual em espera.
- 3 Acessar o teclado para digitar um número.
- 4 Menu pop-up.
- 5 Duração da chamada atual.
- 6 Transferir a chamada para o telefone.
- 7 Retorna ao menu anterior.
- 8 Terminar chamada.

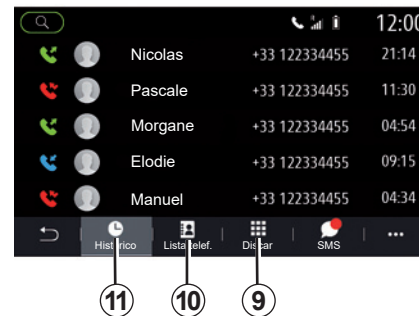

Fazer uma chamada

Você pode fazer uma chamada selecionando:

- um número no histórico de chamadas no menu “Histórico” **11**;
- um contato na lista telefônica no menu “Lista telef.” **10**;
- as teclas no teclado numérico no menu “Discar” **9**.

CHAMADA TELEFÔNICA (2/3)



Receber uma chamada

Ao receber uma chamada, a tela de recepção da chamada é exibida com as seguintes informações:

- nome do contato (se seu número constar na lista de favoritos ou lista telefônica);
- o número da pessoa chamada (se o número não constar na sua lista de telefones);
- Número privado (se não for possível exibir o número).

“Atender,,

Para atender a uma chamada, pressione a tecla Atender **16**. Pressione a tecla Terminar chamada **12** para terminar a chamada.

“Rejeitar” uma chamada

Para rejeitar a chamada, pressione e mantenha pressionada a tecla Rejeitar **12**. O chamador será redirecionado ao seu correio de voz.

Colocar a chamada em espera.

Pressione a tecla Colocar em espera **14**. O sistema multimídia termina a chamada e coloca automaticamente as chamadas recebidas em espera. Uma mensagem sintetizada pede aos chamadores para aguardar.

Transferir para telefone

Pressione a tecla Transferir **13** para transferir a chamada do veículo para o telefone.

Nota: alguns telefones podem se desconectar do sistema multimídia durante uma transferência de chamada.

Teclado numérico

Pressione a tecla Teclado numérico **15** para acessar o teclado numérico.

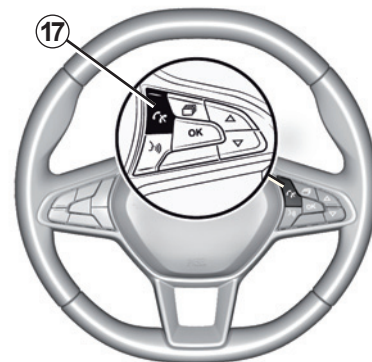

Você pode atender/encerrar uma chamada pressionando diretamente o controle **17** no volante.



Por segurança, efetue estas operações com o veículo parado.

CHAMADA TELEFÔNICA (3/3)

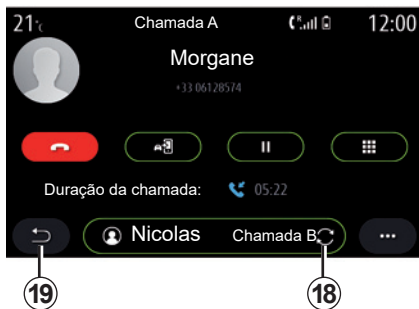

Durante uma comunicação

Durante uma comunicação é possível:

- ajustar o volume com os botões de comando na coluna de direção ou com os botões de volume na tela multimídia;
- terminar uma chamada ao pressionar Terminar chamada **8** ou ao pressionar o botão **17** no seu volante;

- colocar uma chamada em espera ao pressionar a tecla **14**. Para retomar uma chamada em espera, pressione a tecla **14** novamente;
- transferir a chamada para o telefone conectado ao pressionar o botão Transferir para telefone **13**;
- atender a uma segunda chamada e alternar entre ambas as chamadas ao pressionar **18**;

Nota: assim que atender a segunda chamada recebida, a primeira chamada é colocada automaticamente em espera.

- pressionar a tecla **15** para exibir o teclado;
- retornar ao menu anterior e a outras funções ao pressionar **19**.

Assim que a chamada terminar, o sistema multimídia permite que você volte a ligar ao chamador.

Nota: durante uma chamada, você pode receber uma segunda chamada, mas não pode fazer uma segunda chamada.

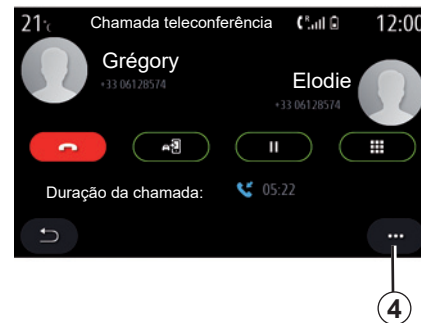

Chamada em conferência

Durante uma chamada, você tem a opção de convidar o chamador que colocou em espera a se juntar à chamada.

No menu pop-up **4**, pressione a tecla “Juntar chamadas” para ativar a conferência.

LISTA TELEFÔNICA (1/2)



Menu “Lista telef.”

No menu inicial, pressione “Telefone” ou o atalho **A** existente na maioria dos menus e, em seguida, “Lista telef.” para acessar a lista telefônica no seu telefone a partir do sistema multimídia.

O sistema multimídia não gere telefones equipados com “dual SIM”. Configure o seu telefone para permitir que o sistema multimídia acesse ao diretório correto no seu telefone.



Modo “Lista telef.”

- 1 Procurar por um contato por nome ou número.
- 2 Procurar por um contato por ordem alfabética.
- 3 Telefone conectado.
- 4 Menu pop-up.
- 5 Retorna ao menu anterior.
- 6 Lista de contatos no telefone conectado.
- 7 Contatos armazenados nos favoritos do telefone.

Baixar a lista de telefones

Por padrão, ao conectar um telefone, a sincronização de contatos é automática se a conexão de mão livres estiver ativada. Para obter mais informações, consulte a seção “Conectando/desconectando um telefone”.

Nota: para acessar a lista de telefones no sistema multimídia, é necessário autorizar o compartilhamento de dados no seu telefone. Consulte a seção “Registrar, excluir um telefone” e o manual de usuário de seu telefone.

Atualizar a lista de telefones

Você pode atualizar manualmente os contatos do telefone na lista telefônica do sistema multimídia por meio de Bluetooth®. Toque no menu pop-up **4e**, em seguida, pressione “Atualizar a lista”.

LISTA TELEFÔNICA (2/2)

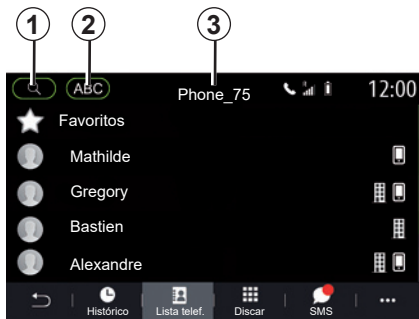

Pesquisar contatos

Você pode procurar por um contato inserindo o respectivo nome ou número telefônico.

Pressione a lupa **1**. Insira alguns dos números ou letras do contato desejado.

Pressione ABC **2**. Selecione apenas uma letra. A lista telefônica é apresentada na lista de contatos a começar com a letra selecionada.

Selecione a lista telefônica

Se dois telefones estiverem conectados ao sistema multimídia em simultâneo, você pode selecionar a lista de contatos a ser apresentada.

Selecione o telefone a partir da barra **3**.

Confidencialidade

A lista de contatos para cada telefone não é armazenada na memória do sistema de telefone mãos-livres.

Por razões de confidencialidade, cada lista de contatos transferida pode ser visualizada apenas quando o telefone correspondente estiver conectado.



Por segurança, efetue estas operações com o veículo parado.

HISTÓRICO DE CHAMADAS



Menu “Histórico de chamadas”

Acesso ao histórico de chamadas

No menu principal, pressione “Telefone” ou pressione o atalho **A** na maioria dos menus e, em seguida, “Histórico” para acessar o histórico de todas as suas chamadas.

O histórico de chamadas é exibido da mais recente à mais antiga.



Modo de chamada ativa

- 1 Nomes dos contatos.
- 2 Números dos contatos.
- 3 Hora/data da chamada.
- 4 Menu pop-up.
- 5 Retornar ao menu anterior.
- 6 Chamada recebida.
- 7 Chamada perdida.
- 8 Chamada feita.

Observação: dependendo da tela multimídia, algumas informações não estão disponíveis.

Navegar no registro de chamadas

Deslize o dedo para cima e para baixo para percorrer a lista de chamadas.

Atualizar o registro de chamadas

Pressione **4** e selecione “Atualizar a lista”. Uma mensagem informa você sobre a atualização dos dados.

Fazer uma chamada a partir do histórico de chamadas

Pressione um dos contatos ou um dos números para fazer uma chamada. A chamada começará automaticamente.

DIGITAR UM NÚMERO



Menu “Digitar um número”

Emitir uma chamada ao digitar um número

No menu principal, pressione “Telefone” ou pressione o atalho **A** na maioria dos menus e, em seguida, “Discar” para abrir o teclado utilizado para inserir um número.

Digitar um número

Insira o número desejado usando o teclado **1** e pressione “Ligar” para fazer a chamada.

A partir do primeiro número digitado, o sistema multimídia sugere uma lista dos seus contatos com a mesma série de números.

Selecione o contato para o qual você deseja ligar e, em seguida, pressione o botão “Telefone” **5** para fazer a chamada.



Modo de digitar

- 1 Teclado digital
- 2 Número digitado.
- 3 Sugestão de contatos.
- 4 Menu pop-up.
- 5 Chamar.
- 6 Retorna ao menu anterior.

Inserir um número usando comando de voz

É possível ditar um número usando o comando de voz incluído no sistema multimídia. Para isso, pressione o botão do comando de voz para exibir o menu principal do comando de voz. Após o bipe, diga:

- “Ligar” e, em seguida, dite o número de telefone que pretende chamar.
- ou “Ligar”, seguido do nome do contato que pretende chamar.

O sistema multimídia exibe o número fornecido e começa a fazer a chamada.

Nota: se seu contato tiver vários números de telefone (trabalho, casa, celular, etc.), é possível escolher o número. Por exemplo, “Ligar” - Stéphane - casa.



Por segurança, efetue estas operações com o veículo parado.

SMS (1/2)



Menu “SMS”

No menu principal, pressione “Telefone” ou pressione o atalho **A** a partir de qualquer menu e, em seguida, “SMS” para acessar as SMS do telefone através do sistema multimídia.

Seu telefone deve estar conectado ao sistema de telefonia mãos livres. Você também deve autorizar a transferência de mensagens (utilizando os ajustes do telefone, dependendo do modelo) para utilizar todas as suas funções.

Nota: só é possível ler SMS pelo sistema multimídia. Outros tipos de mensagens não podem ser lidos.

Conforme a marca e o modelo do seu telefone, pode ser que algumas funções não funcionem.



Tela “SMS”

- 1 Estado da mensagem. Lida/Não lida.
- 2 Nome/número do remetente da mensagem.
- 3 Início da mensagem.
- 4 Data de recebimento.
- 5 Menu pop-up.
- 6 Retorno à página anterior.

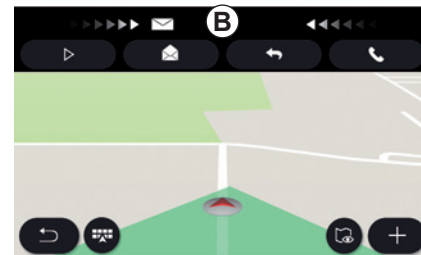

Receber SMS

O sistema multimídia informa-o quando você recebe uma nova SMS, através de uma mensagem de aviso em **B** que é exibida em qualquer menu aberto.

Por padrão, após o registro e a conexão do telefone, quando uma mensagem nova é recebida, ela fica disponível no sistema multimídia.

Nota: somente estarão disponíveis as mensagens recebidas após o emparelhamento e durante a conexão do telefone ao sistema multimídia.

SMS (2/2)



Ler SMS

Enquanto você dirige, a mensagem SMS pode ser lida pelo sintetizador de voz do sistema multimídia. Basta pressionar o botão “Tocar” **7**. Opcionalmente, você pode retornar a chamada pressionando o botão Chamar **10**.

Apenas com o veículo parado, o sistema multimídia permite que você abra a SMS ao pressionar o botão “Mensagem” **8** ou responder à SMS ao pressionar o botão “Responder” **9** e ler os detalhes da SMS.

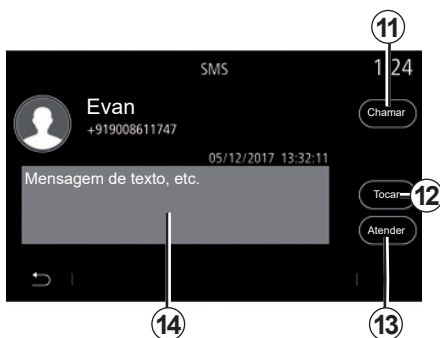

Detalhes da SMS

É possível chamar o contato diretamente pressionando o botão Chamar **11** se o número estiver salvo na memória ou na lista telefônica.

A mensagem SMS na área **14** pode ser lida pelo sintetizador de voz do sistema multimídia. Basta pressionar o botão “Tocar” **12**. Opcionalmente, você pode responder pressionando **13**.

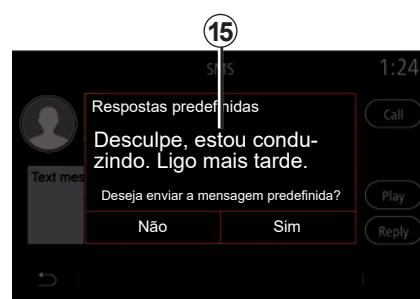

Nota: enquanto conduz, o sistema multimídia sugere que você envie uma mensagem predefinida **15**.



Por segurança, efetue estas operações com o veículo parado.

AJUSTES DO TELEFONE (1/2)



Menu “Ajustes”

Com o telefone conectado ao sistema, no menu principal, pressione “Telefone” ou pressione o atalho **A** em qualquer menu.

No menu pop-up, selecione “Ajustes” para acessar os seguintes ajustes:

- “Ajustes do correio de voz”;
- “Baixar automaticamente lista de telefone” (“ON”/“OFF”);
- “Ord. por nome/Nome”;
- “Em espera automática” (“ON”/“OFF”);
- “Toque de telefone” (“ON”/“OFF”);
- “SMS” (“ON”/“OFF”);
- “Modo privado” (“ON”/“OFF”);
- “Ajuda smartphone”.

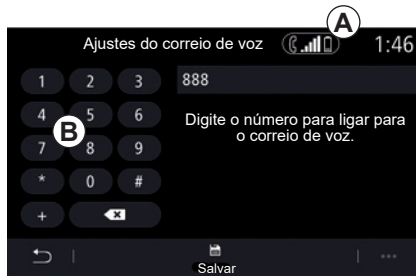

“Ajustes do correio de voz”

Utilize esta opção para configurar os ajustes no sistema de atendimento do seu telefone.

Se as mensagens de voz não estiverem configuradas, utilize a tela de configuração para selecionar o número das suas mensagens de voz, utilizando o teclado **B** e, em seguida “Salvar”.



Por segurança, efetue estas operações com o veículo parado.



“Toque de telefone”

No menu principal, pressione “Música” e, em seguida, o menu pop-up “Ajustes do som”. Na guia “Telefone”, é possível ajustar o nível de áudio de:

- “Toque de telefone”;
- “Telefone viva-voz”.

Para obter informações adicionais, consulte a seção “Ajustes do sistema”.

AJUSTES DO TELEFONE (2/2)

"SMS"

Você pode ativar ou desativar SMS.

"Modo privado"

Utilize esta opção para ativar um sinal sonoro discreto que o informa de uma chamada ou mensagem recebida sem apresentar nada na tela multimídia.

"Ajuda smartphone"

Utilize esta opção para acessar a um tutorial sobre como usar o sistema de reconhecimento de voz do seu telefone através do sistema multimídia.

Conforme a marca e o modelo do seu telefone, pode ser que algumas funções não funcionem.

CARREGADOR SEM FIO (1/2)



Área de carregamento por indução

Introdução

Utilize a zona de carregamento por indução **1** para carregar um telefone sem um cabo.

O local dedicado desta zona de carregamento é identificado pelo símbolo associado e pode variar dependendo do seu veículo.

Observação:

- para obter mais informações sobre os telefones compatíveis, entre em contato com um revendedor autorizado ou visite <https://easyconnect.renault.com>.
- é preferível remover a capa protetora ou case do telefone antes de carregar a fim de proporcionar o carregamento ideal.

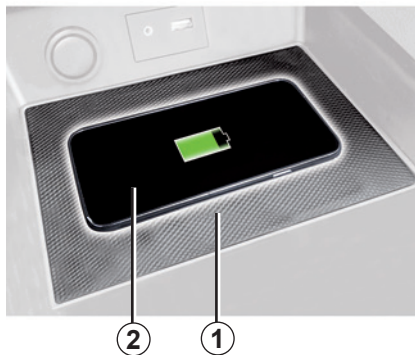

Procedimento para carregamento

Posicione o seu telefone na **2** área de indução **1**.

O carregamento do telefone **2** é interrompido nos seguintes casos:

- um objeto é detectado na área de indução **1**;
- a área de indução **1** está em superaquecimento. Assim que a temperatura descer, o procedimento de carregamento do seu telefone **2** irá recomeçar.

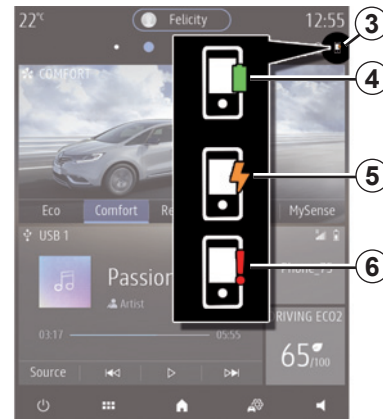

Progresso do carregamento

O sistema multimídia informa-o do estado de carregamento **3** do seu telefone **2**:

- carregamento concluído **4**;
- carregamento em curso **5**;
- objeto detectado na área de carregamento/superaquecimento do objeto/procedimento de carregamento interrompido **6**.

Nota: o sistema multimídia irá avisar se o procedimento de **2** carregamento do seu telefone for interrompido.

CARREGADOR SEM FIO (2/2)

O carregador indutivo utiliza software livre sob a licença BSD-3-Clause, que contém restrições e limitações, as quais saberá mais em Open Source Initiative.

É essencial não deixar objetos (unidades USB, cartões SD, cartões de crédito, joias, chaves, moedas, etc.) na área de carregamento por indução **1** enquanto o telefone é carregado. Remover todos os cartões magnéticos ou cartões de crédito da capa antes de colocar o seu telefone na área de carregamento por indução **1**.

Os objetos deixados na área de carregamento por indução **1** podem aquecer em excesso. Recomenda-se a colocação destes nas outras áreas de armazenamento fornecidas. (compartimento de armazenamento, compartimento de armazenamento do para-sol, etc.)

Aplicativos - Easy Connect

Android Auto™, Carplay™, Yandex.Auto™	5.2
Gerenciamento de aplicativos	5.6
Ativação de serviços	5.8
Atualização do sistema e mapas.	5.10
Meu Renault	5.14
Serviços online	5.16
Empréstimo ou revenda de veículos	5.17

ANDROID AUTO™, CARPLAY™, YANDEX.AUTO™ (1/4)

Introdução Android Auto™, Yandex.Auto™

“Android Auto™” e “Yandex.Auto™” são aplicativos que podem ser baixados no seu smartphone para permitir que você use alguns aplicativos no telefone pela tela do sistema multimídia.

Nota: as aplicações “Android Auto™” e “Yandex.Auto™” irão apenas funcionar se o seu telefone estiver conectado à porta USB do veículo e o serviço SIRI estiver ativado.

Primeiro uso

Baixe e instale o aplicativo “Android Auto™” ou “Yandex.Auto™” a partir da plataforma de download de aplicativos do seu smartphone.

Conecte o telefone à porta USB do sistema multimídia.

Aceite as solicitações do smartphone para poder usar o aplicativo.

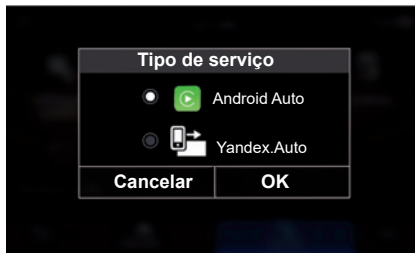

O sistema multimídia oferece “Android Auto™” ou “Yandex.Auto™”, dependendo do país;

- as conexões como fonte de áudio;
- um tutorial sobre o funcionamento.

O aplicativo é executado no sistema multimídia e deve estar visível na área **1**.

Se o procedimento descrito acima apresentar falha, repita a operação.

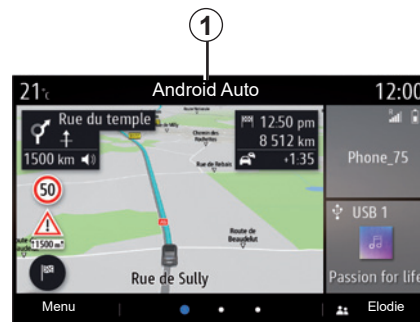

Particularidade de “Yandex.Auto™”

O aplicativo “Yandex.Auto™” funciona apenas se todas as seguintes condições forem seguidas:

- o telefone está conectado ao conector USB no seu veículo;
- o telefone está conectado ao seu sistema multimídia através de Bluetooth®;
- o telefone está desbloqueado;
- o aplicativo “Yandex.Auto™” está na tela do seu telefone.

ANDROID AUTO™, CARPLAY™, YANDEX.AUTO™ (2/4)

Introdução CarPlay™

“CarPlay™” é um serviço nativo disponível no seu smartphone que permite usar alguns aplicativos no telefone pela tela do sistema multimídia.

Nota: o serviço “CarPlay™” irá funcionar apenas se o seu smartphone estiver ligado à porta USB do seu veículo e se o serviço SIRI estiver ativado.

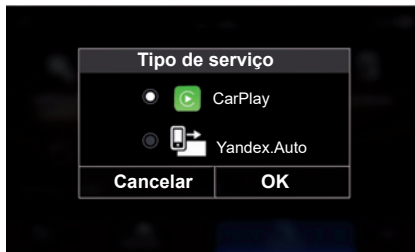

Primeiro uso

Conecte o telefone à porta USB do sistema multimídia;

O sistema multimídia oferece “CarPlay™” ou “Yandex.Auto™”, dependendo do país;

- as conexões como fonte de áudio;
- um tutorial sobre o funcionamento do serviço.



O serviço é executado no sistema multimídia e deve estar visível na área **1**.

Se o procedimento descrito acima apresentar falha, repita a operação.

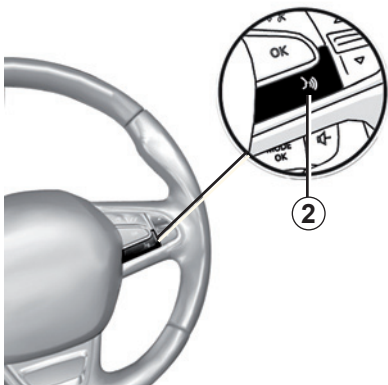

Reconhecimento de voz

Assim que os aplicativos Android Auto™ e “Yandex.Auto™” ou o serviço CarPlay™ estiverem funcionando com o sistema multimídia, você pode utilizar o botão de reconhecimento de voz **2** no seu veículo para controlar algumas funções do smartphone com a voz usando:

- Pressão breve: ativar/desativar o reconhecimento de voz do sistema multimídia.
- Pressão prolongada: ativar/desativar o reconhecimento de voz do seu telefone se ele estiver conectado ao sistema multimídia.

Nota: ao usar “Android Auto™”, “Yandex.Auto™” ou “CarPlay™”, você pode acessar os aplicativos de navegação e música do seu smartphone,

Esses aplicativos substituirão os similares integrados no sistema multimídia que já estejam em execução.

Apenas uma navegação, de acordo com:

- “Android Auto™”;
- “Yandex.Auto™”;
- “CarPlay™”;
- ou a incluída no sistema multimídia pode ser utilizada.

Nota: quando você usa os aplicativos “Android Auto™” ou “Yandex.Auto™” ou o serviço “CarPlay™”, certas funções no seu sistema multimídia irão continuar a ser executadas em segundo plano. Por exemplo, se iniciar o “Android Auto™”, “Yandex.Auto™” ou “CarPlay™” e usar a navegação no seu smartphone enquanto o rádio no sistema multimídia estiver reproduzindo, o rádio irá continuar com a reprodução.



Retornar para a interface multimídia

Retornar ao interface do sistema multimídia:

- pressione o botão Página inicial **4** no painel frontal do sistema multimídia ou no comando central;

ou

- pressione o botão **3** na tela do sistema multimídia.

ANDROID AUTO™, CARPLAY™, YANDEX.AUTO™ (4/4)



CarPlay™



Android Auto™



Yandex.Auto™

As funções disponíveis nos aplicativos “Android Auto™” e “Yandex.Auto™” e o serviço “Carplay™” dependem da fabricação e modelo do seu telefone. Para obter mais informações, consulte o site do fabricante, se houver algum.

Ao usar os aplicativos “Android Auto™” e “Yandex.Auto™” ou o serviço “CarPlay™”, a transferência de dados móveis necessária para o seu funcionamento pode acarretar custos adicionais não incluídos na sua assinatura telefônica.

GERENCIAMENTO DE APLICATIVOS (1/2)



Menu “Aplicativos”

No menu principal, pressione Aplicativos ou Apps para acessar as seguintes opções:

- os aplicativos instalados no seu sistema de navegação;
- “Foto”;
- “Vídeo”.

Nota: alguns serviços estarão disponíveis gratuitamente durante um período de teste. É possível estender sua assinatura no seu veículo ou online no site www.myrenault.com.

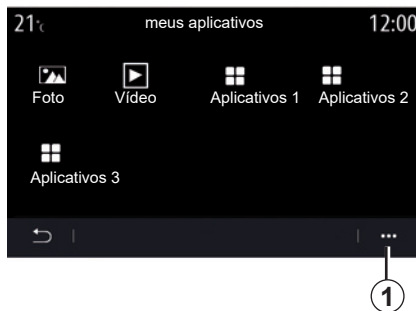

Menu pop-up

Utilize o menu pop-up 1 para:

- organizar os seus aplicativos ao arrastar e soltá-los;
- excluir o aplicativo ao pressionar o botão de exclusão “X”. Se não for possível excluir o aplicativo, o botão de exclusão não será exibido;
- ativar notificações;
- acessar o Gerenciador de aplicativos.

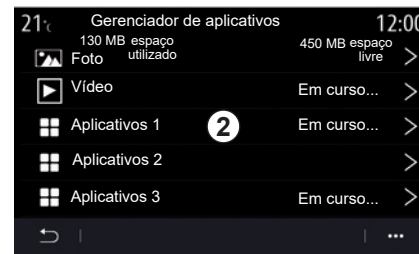

Gerenciador de aplicativos

Usar o menu do Gerenciador de aplicativos para exibir os aplicativos 2 que estão em execução no momento em seu sistema multimídia.

Observação: os aplicativos “Foto” e “Vídeo” não são gerenciados pelo Gerenciador de aplicativos.

Nota: aplicativos em execução serão interrompidos assim que o sistema multimídia for desligado.

Nota: o número de aplicativos é limitado de acordo com o espaço de armazenamento do sistema.

GERENCIAMENTO DE APLICATIVOS (2/2)

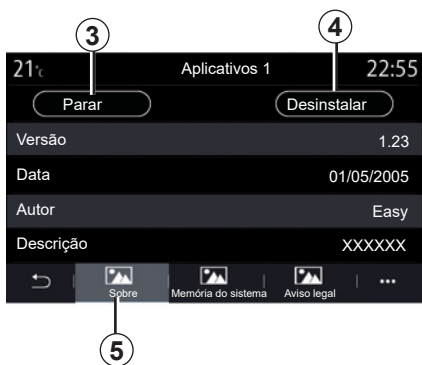

Selecione um dos aplicativos **2**. Na aba “Sobre” **5**, é possível acessar informações sobre o aplicativo (versão, data de criação ou de expiração, título, etc.)

Também é possível:

- “parar o aplicativo” **3**;
- “desinstalar o aplicativo” **4**.



Na aba “Memória” **7**, é possível acessar as seguintes informações:

- tamanho da memória do aplicativo;
- tamanho da memória dos dados do aplicativo (música, fotos, etc.);
- Tamanho total da memória do aplicativo.

No menu pop-up **6**, é possível apagar os dados do aplicativo.

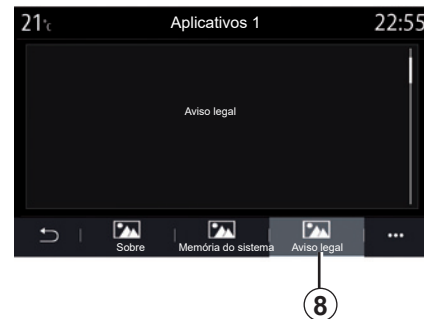

Na aba “Aviso legal” **8**, é possível acessar informações sobre permissões, se disponíveis.

ATIVAÇÃO DE SERVIÇOS (1/2)

Ativação de serviços

Para os serviços conectados do seu veículo funcionarem (informações de trânsito em tempo real, pesquisas POI online, controle remoto do veículo a partir do seu smartphone, etc.), eles devem ser primeiramente ativados.

A ativação dos serviços também permite a atualização do sistema e mapas. Consulte a seção “Atualização do sistema e mapas”.

Nota: a ativação do serviço é gratuita por uma duração específica após a entrega do seu veículo.

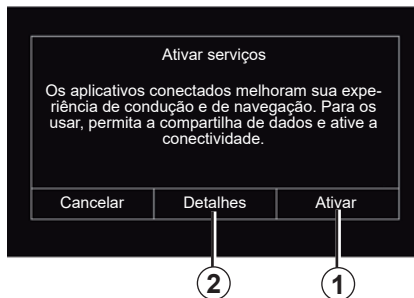

Se os serviços conectados não forem ativados, o sistema multimídia sugere a ativação e aceitação da coleta de dados, pressionando o botão “Ativar” **1**.

O sistema multimídia informa-o através da tela de boas-vindas que os serviços conectados foram corretamente ativados.



Coleta de dados

Para os serviços funcionarem, o seu veículo coleta dados sobre a posição do veículo e o seu estado operacional.

Para mais informações, pressione o botão “Detalhes” **2**.

Estes dados podem ser compartilhados com os seus parceiros e fornecedores de serviços.

Estes dados são de natureza pessoal.

ATIVÇÃO DE SERVIÇOS (2/2)

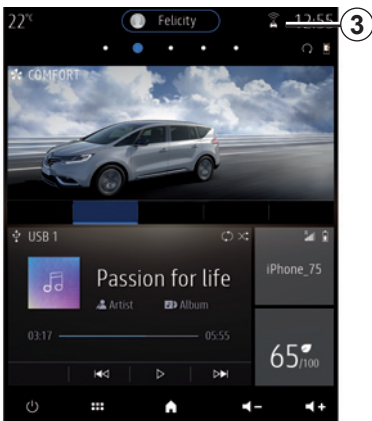

Suspensão temporária da coleta de dados

A coleta de dados do veículo pode ser temporariamente suspensa.

Para isso, ao dar partida no veículo, defina a coleta de dados para “OFF” na tela de boas-vindas.

Pode suspender a qualquer momento o compartilhamento de dados no menu “Ajustes”, aba “Sistema”, menu “Gestor de dispositivos” e, em seguida na aba “Data”, ou pressionando o ícone de nível de recepção **3**.

Os serviços serão desativados, excetuando as funções de segurança obrigatórias relativas à chamada de emergência automática em caso de acidente.

Proteção de dados

Dados sobre você serão coletados através do veículo. Estes são processados pelo fabricante, que atua como processador, em conformidade com as regulamentações aplicáveis.

Seus dados pessoais podem ser utilizados para:

- melhoria e otimização do veículo e dos serviços associados;
- melhoria da experiência de condução e a bordo;
- segurança rodoviária e manutenção preditiva;
- assistência de condução automatizada;
- oferecer serviços de valor acrescentado relacionados com o seu veículo.

Para obter mais informações sobre a utilização dos seus dados e sobre os seus direitos, vá para <https://easyconnect.renault.com>.

Validade dos serviços

Os serviços são ativados por um período limitado. Assim que ele expire, os serviços cessam o seu funcionamento. Para a reposição, consulte as informações em “Compra e renovação de serviços”.

O fabricante adota todas as precauções necessária para garantir que os seus dados pessoais são processados de forma totalmente segura.

ATUALIZAÇÃO DO SISTEMA E CARTÃO (1/4)



Menu “Informação”

No menu “Informação”, selecione a aba “Sistema”.

Use este menu para apresentar vários itens de informações e atualizar os sistemas de mapas de navegação.

As atualizações podem ser realizadas manual ou automaticamente de acordo com a conectividade do seu veículo ou a aplicação a ser atualizada.

Algumas atualizações podem tornar o seu veículo temporariamente indisponível.



Por segurança, efetue estas operações com o veículo parado.



Tela “Informações do sistema”

- 1 “Última atualização”;
- 2 “Atualização do software”;
- 3 “Atualização do mapa”;
- 4 “Licença”;
- 5 “Resetar ajustes de fábrica”.

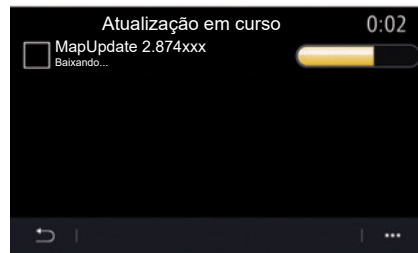

“Última atualização” 1

Este menu notifica-o das atualizações aos vários sistemas e mapas de navegação:

- “Versão do software”;
- “Número de série”;
- “Estado da atualização”.

Nota: o menu “Última atualização” 1 está disponível quando uma atualização está em curso.

ATUALIZAÇÃO DO SISTEMA E CARTÃO (2/4)

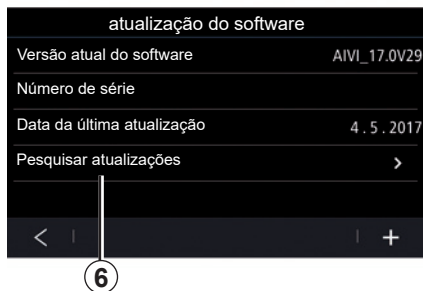

“Atualização do software” 2

Este menu permite que você:

- verificar se uma atualização está disponível;
- atualizar os vários sistemas e mapas de navegação.

Nota: será notificado através de “Notificações” se uma atualização estiver disponível. Consulte a seção chamada “Gestão de notificações”.

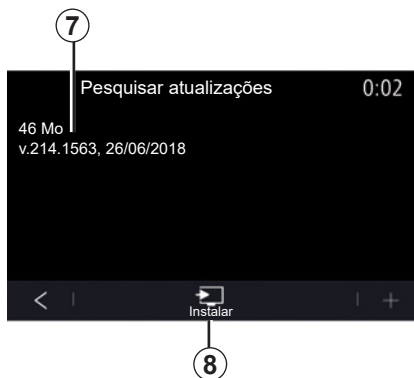

No menu Pesquisar atualizações 6, é possível acessar a próxima atualização disponível 7.

Inicie a atualização, pressionando “Instalar” 8.

Dependendo do tamanho do software, o sistema multimídia irá sugerir a atualização do software diretamente via sistema multimídia. Para isso, é necessário pressionar “Instalar” 8. A atualização será executada automaticamente.

Nota: as atualizações apenas serão instaladas se o seu veículo estiver localizado em uma área em que o seu telefone tenha cobertura de rede.

Siga as instruções apresentadas na tela do sistema multimídia após o motor parar. Você poderá sair do seu veículo após pressionar “OK” para confirmar a instalação, sem aguardar o término da atualização.

ATUALIZAÇÃO DO SISTEMA E CARTÃO (3/4)

Atualizações automáticas do mapa de navegação.

Se o seu veículo tiver serviços conectados, os sistemas serão atualizados automaticamente quando abandonar o veículo. Você pode receber mensagens de informação sobre essas atualizações no seu sistema.

Nota: certas atualizações do sistema podem estar disponíveis apenas após marcação com uma oficina autorizada.

Nota: as atualizações automáticas são oferecidas durante um período definido de acordo com a data de venda do seu veículo. Para mais informações, entre em contato com uma Oficina Autorizada.



Atualização do mapa 3

Você pode visualizar a lista de países 9 instalada no sistema de navegação.

Apenas o país guardado como favorito será atualizado automaticamente.

Para atualizar os seus mapas, certifique-se que todos os serviços do veículo estão ativados. Consulte a seção “Ativar serviços”.

É possível atualizar tudo no menu pop-up 10.

Alterar o país favorito

O país favorito 11 pode ser alterado apenas uma vez através do sistema multimídia. Se deseja alterar novamente o país favorito 11, vá para <https://easyconnect.renault.com>, em seguida, baixe o software Renault EASY CONNECT Updater.

Assim que o funcionamento seja identificado, você será capaz de ajustar o seu país favorito na seção “Gestão de países” do software.

Nota: o país sugerido por predefinição é o país onde os serviços foram ativados.

ATUALIZAÇÃO DO SISTEMA E CARTÃO (4/4)

Atualização manual dos mapas

Em veículos sem serviços conectados (consulte a seção “Ajustes do sistema”), os mapas podem ser atualizados manualmente utilizando uma pen drive USB.

Observação:

- a unidade USB deve estar formatada em FAT32 ou NTFS e possuir capacidade mínima de 8GB e máxima de 64GB.
- a unidade USB não é fornecida com o sistema.

Para atualizar os mapas a partir do seu computador, vá para <https://easyconnect.renault.com>, em seguida, baixe o software Renault EASY CONNECT Updater.

Assim que o veículo for identificado, vá para a página “Atualizações”, selecione o seu veículo e siga as instruções.

No seu veículo, insira uma pen drive USB na porta USB do seu veículo. O sistema multimídia guarda uma imagem do sistema de navegação na pen drive USB que permite ao software Renault EASY CONNECT Updater identificar as atualizações disponíveis para o sistema de navegação.

Quando o processo de gravação de dados estiver concluído, você poderá remover o dispositivo USB do sistema multimídia.

No seu computador, insira a pen drive USB com a imagem do seu sistema multimídia. O software Renault EASY CONNECT Updater transfere as atualizações para a pen drive USB.

Quando a transferência de dados estiver completa, remova a pen drive USB do seu computador.

No seu veículo, insira a pen drive USB na porta USB do seu veículo. O sistema multimídia detecta novos aplicativos e os instala automaticamente.

Observação: quando a unidade USB for inserida na porta USB do veículo, nenhuma ação deve ser realizada no sistema multimídia, em seus controles ou em qualquer dispositivo do veículo (telefone, áudio, navegação, etc.), para evitar interromper o processo de atualização.

Esse processo de atualização é feito com o motor ligado.

Qualquer pen drive USB inserido é analisado, e a sua imagem é guardada no sistema multimídia. Dependendo da capacidade do pen drive USB, a tela multimídia pode ser colocada em espera. Aguarde alguns segundos. Use apenas pen drives USB em conformidade com os requisitos nacionais em vigor.

MY RENAULT (1/2)

Introdução

“MY Renault” é um aplicativo que pode ser baixado a partir do seu smartphone, permitindo que você interaja com o seu veículo e que obtenha informações como, por exemplo:

- o estado do seu veículo;
- o local em que o veículo foi estacionado;
- enviar um destino definido anteriormente no aplicativo.

Nota: o aplicativo “MY Renault” está em constante desenvolvimento. Faça login regularmente para atualizar a sua conta com novas funcionalidades.

Quando você usa o aplicativo “MY Renault”, a transferência de dados do celular necessária ao seu funcionamento pode gerar custos adicionais não inclusos na assinatura telefônica.

Serviços Z.E. conectados em “MY Renault”

Para veículos elétricos

é possível tirar partido dos serviços Z.E. conectados no seu aplicativo “MY Renault”. É possível utilizar esta função para:

- verificar o nível da bateria e o estado de carga;
- programar o carregamento;
- iniciar o condicionamento prévio;
- programar o condicionamento prévio;
- encontrar os terminais de recarga mais próximos disponíveis;
- planejar uma rota, identificando os terminais de recarga ao longo da rota.

Nota: as funções de carregamento de programação do condicionamento prévio apenas estão disponíveis em determinados veículos. Para mais informações, consulte uma oficina autorizada.

Baixando e instalando o aplicativo “MY Renault” no smartphone

Para baixar o aplicativo “MY Renault”, é necessário:

- abrir a plataforma de download de aplicativo no smartphone;
- procurar o aplicativo “MY Renault” pela barra de pesquisa da plataforma de download de aplicativo no smartphone;
- clicar em “Download” quando o aplicativo “MY Renault” for localizado.

Quando o download for concluído, um novo ícone, “MY Renault”, aparecerá no smartphone. O aplicativo “MY Renault” é instalado no smartphone.

Observação: se você não tiver uma conta “MY Renault”, consulte as informações abaixo sobre como criar uma conta.

MY RENAULT (2/2)

Criando uma conta de usuário com o aplicativo “MY Renault”.

Para usar o aplicativo “MY Renault”, você precisa criar uma conta de usuário. Para fazer isso:

- abra o aplicativo “MY Renault” no smartphone;
- Selecione “Ingressar” no menu principal do aplicativo;
- preencha os campos com as informações necessárias para a criação da conta e confirme selecionando “Ingressar” na parte inferior da tela.

Uma mensagem de confirmação é exibida na tela do smartphone confirmando a criação da conta. Um e-mail de confirmação foi enviado a você por meio do endereço de e-mail fornecido.

Confirme e ative a conta clicando no link exibido no e-mail para confirmar a criação da conta “MY Renault”.

Observação: se uma mensagem de erro aparecer na tela do smartphone, verifique se você preencheu corretamente os campos com as informações necessárias.

Sincronize sua conta MY Renault com o veículo.

Para utilizar este aplicativo, o seu smartphone pode ser emparelhado com o seu sistema multimídia. Para obter mais informações, consulte as seções “Emparelhar, desemparelhar” um telefone.

Para utilizar o aplicativo “MY Renault” e interagir com o seu veículo, você deve sincronizar o aplicativo “MY Renault” com o seu veículo.

Nota: os serviços no seu veículo devem ser ativados previamente. Consulte a seção “Ativar serviços”.

No aplicativo “MY Renault”:

- conecte-se à sua conta;

- adicione seu veículo à sua conta inserindo o VIN e o código recebido;
- pressione “Sincronizar meu veículo”.

Assim que o seu veículo for adicionado, o aplicativo sugere automaticamente que você faça a sincronização. Você pode fazer esta operação em qualquer momento.

Permita que o aplicativo o oriente enquanto você realiza as diferentes etapas da sincronização.

Observação:

- para sincronizar o aplicativo MY Renault ao veículo, você deverá estar dentro do veículo e estacionado em uma área com cobertura de rede. O sistema multimídia do veículo deverá estar ligado.
- se o aplicativo MY Renault não estiver sincronizado com o veículo, você não terá acesso aos contratos de serviço.

SERVIÇOS ONLINE

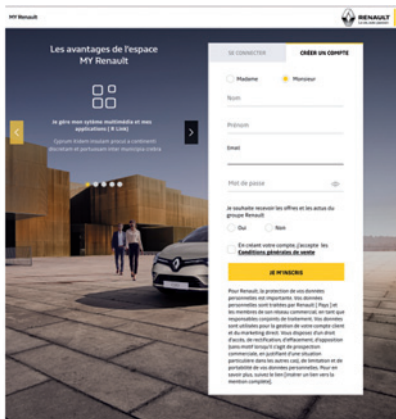

Criar uma conta no site MY Renault

Para adquirir e renovar serviços com um computador ou smartphone conectado, primeiro é preciso criar uma conta MY Renault.

Com um computador conectado à Internet ou o seu smartphone, vá ao site myrenault.com e selecione seu país.

Clique em “Ingressar” e siga as instruções passo a passo.

Assim que criar e ativar a sua conta com o e-mail que você recebeu, registre as informações de seu veículo em sua conta “MY Renault”. Para isso, utilize a informação no certificado de registro de seu veículo para identificar o veículo.

Renovar um serviço

Para renovar um dos seus serviços quando eles expirarem, acesse a aba “Renault EASY CONNECT” e, em seguida, selecione “Meus serviços”.

Em seguida, clique em “Renovar” e siga as instruções passo a passo.

EMPRÉSTIMO OU REVENDA DE VEÍCULOS

Empréstimo do veículo

Informações legais

Quando você empresta o seu veículo, está obrigado (consulte as Condições Gerais de Venda dos serviços conectados) a informar a(s) pessoa(s) a quem empresta o seu veículo de que o mesmo estará conectado e coletando dados pessoais como, por exemplo, a localização do veículo.

Coleta de dados

A coleta de dados do veículo pode ser temporariamente suspensa.

Para isso, quando o veículo é ligado e a janela de Segurança e Confidencialidade é exibida na tela central, selecione a posição “OFF” da coleta de dados.

Os serviços serão desativados, excetuando as funções de segurança obrigatórias relativas à chamada de emergência automática em caso de acidente.

Revender o veículo

Excluir dados pessoais

Quando vender o seu veículo, é essencial que você exclua todos os dados pessoais memorizados no veículo ou fora do mesmo.

Para isso, reinicialize o sistema integrado e exclua o veículo de sua conta “MY Renault”.

Reinicialização do sistema

Para isso, ligue o sistema multimídia do veículo.

No menu principal, pressione “Informação” e, em seguida, a aba “Sistema” para acessar “Redefinição geral”.

Excluir seu veículo de sua conta

“MY Renault”.

Quando vender seu veículo, é necessário que o exclua de sua conta “MY Renault”.

Para isso, faça login em sua conta “MY Renault” e selecione “Excluir veículo”.

Veículo

Assistência de direção.	6.2
Auxílios de estacionamento.	6.5
Câmera de marcha à ré.	6.7
Câmera 360°	6.8
MULTI-SENSE.	6.10
Iluminação ambiente	6.20
Bancos.	6.21
Qualidade do ar.	6.24
Pressão de enchimento dos pneus.	6.25
Eco condução	6.26
Programação da partida do motor.	6.30
Veículo elétrico	6.33
Partida do motor à distância	6.38
Assistência técnica	6.41

ASSISTÊNCIA DE DIREÇÃO (1/3)



Menu “Assistente de condução”

No menu principal, pressione “Ajustes” e, em seguida, pressione a aba “Veículo”. Este menu permite configurar a assistência à condução.

Algumas configurações devem ser modificadas com o motor em funcionamento para que sejam armazenadas pelo sistema multimídia.



Por segurança, efetue estas operações com o veículo parado.

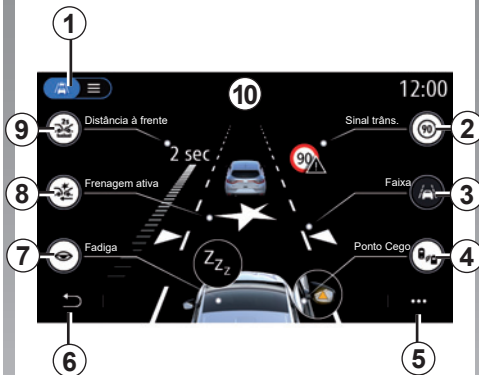

Tela “Assistência à condução”

- 1 “Modo de exibição”;
- 2 “Sinal trâns.”;
- 3 “Faixa”;
- 4 “Ponto Cego”;
- 5 “Menu pop-up”;
- 6 “Retorno à página anterior”;
- 7 “Fadiga”;
- 8 “Frenagem ativa”;
- 9 “Distância à frente”.

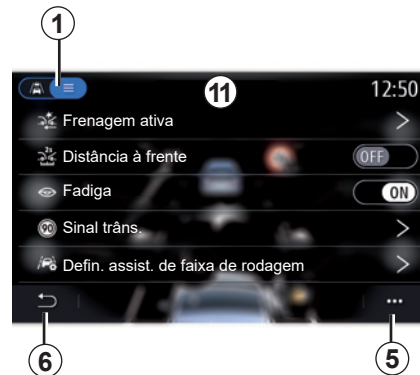

“Modo de exibição”

Ao selecionar um modo de exibição **1**, é possível selecionar o modo interativo **10** ou o modo de lista **11**, que permite visualizar todos os sistemas de “Assistente de condução”.

Selecione o botão da opção que você deseja ativar ou desativar.

ASSISTÊNCIA DE DIREÇÃO (2/3)

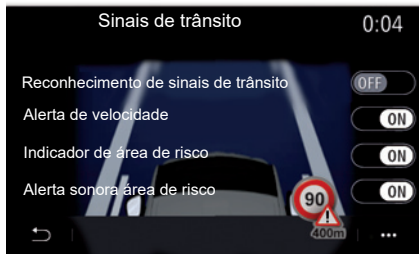

“Sinal trâns.”

Esse sistema oferece auxílio durante suas viagens informando a velocidade permitida, áreas de alto risco e áreas de verificação de velocidade por meio de:

- uma exibição na tela multimídia e no painel de instrumentos;
- um alerta sonoro.

“Reconhecimento de sinais de trânsito”

Esse sistema ativa as informações que você deseja receber. Selecione “ON” para ativar o sistema.

“Alerta de velocidade”

O sistema detecta quando excede o limite de velocidade e informa o motorista ao apresentar um aviso no painel de instrumentos, juntamente com um aviso sonoro. Selecione “ON” para ativar o sistema.

Nota: não é possível ativar o aviso sonoro de limite de velocidade se o aviso de limite de velocidade estiver desativado.

“Indicador de área de risco”

O sistema notifica o motorista pelo painel de instrumentos quando ele entra em uma área de verificação de velocidade ou de alto risco. Selecione “ON” para ativar o sistema.

“Alerta sonora área de risco”

O sistema notifica o motorista via alerta sonoro quando ele entra em uma área de verificação de velocidade ou de alto risco. Selecione “ON” para ativar o sistema.

Nota: se o recurso “Indicador de área de risco” for desativado, a função “Alerta sonora área de risco” será desativada automaticamente.



“Faixa (Defin. assist. de faixa de rodagem)”

Este sistema notifica o motorista quando ele cruza acidentalmente uma linha contínua ou interrompida.

É possível ajustar a intensidade das vibrações do volante (e o volume do aviso sonoro, dependendo do equipamento), bem como a sensibilidade do aviso de afastamento da faixa.

Para obter mais informações, consulte a seção “Assistência para se manter na via” no manual do usuário do veículo.

ASSISTÊNCIA DE DIREÇÃO (3/3)

“Avisador de ângulo morto”

O sistema notifica o motorista quando outro veículo está no ponto cego dele. Selecione “ON” para ativar o sistema. Para obter mais informações, consulte a seção “Aviso de ponto cego” no manual do usuário do veículo.

“Fadiga”

Este sistema detecta qualquer perda de capacidade de reação do motorista. Ele detecta movimentos súbitos e aleatórios do volante, a frequência do aviso de afastamento da faixa e a condução ininterrupta durante mais de duas horas.

O sistema transmite uma mensagem através do painel de instrumentos e emite um som de alerta que aconselha o motorista a parar. Selecione “ON” para ativar o sistema. Para obter mais informações, consulte a seção “Alerta de detecção de fadiga” no manual do usuário do veículo.

“Frenagem ativa”

Este sistema notifica o motorista quando há risco de colisão. Selecione “ON” para ativar o sistema. Para obter mais informações, consulte a seção “Frenagem de emergência ativa” no manual do usuário do veículo.

“Distância à frente”

O sistema notifica o motorista quando ele está muito perto de outros veículos. Selecione “ON” para ativar o sistema. Para obter mais informações, consulte a seção “Alerta de distância segura” no manual do usuário do veículo.



Menu pop-up

No menu pop-up 5, é possível redefinir os ajustes padrão de cada menu e acessar as instruções do sistema multímídia.



Por segurança, efetue estas operações com o veículo parado.

ASSISTÊNCIA DE ESTACIONAMENTO (1/2)



Menu “Assistente de estacionamento”

No menu principal, pressione “Ajustes” e, em seguida, pressione a aba “Veículo”. Use este menu para acessar aos ajustes de assistência de estacionamento. Para obter informações adicionais, consulte a seção “Assistência de estacionamento” no manual do usuário do seu veículo.

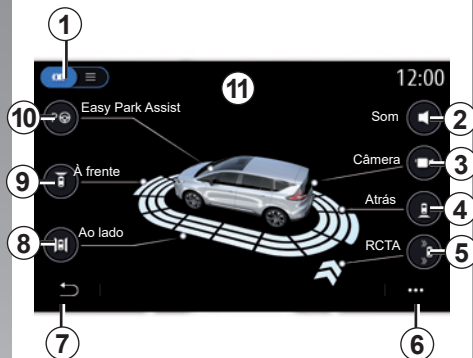

Tela de “Assistente de estacionamento”.

- 1 “Modo de exibição”;
- 2 “Som”;
- 3 “Câmera”;
- 4 “detecção de obstáculos na traseira”;
- 5 “Aviso de saída de estacionamento”;
- 6 “Menu pop-up”;
- 7 “Retorna ao menu anterior”;
- 8 “Detecção de obstáculos na lateral”;
- 9 “Detecção de obstáculos na dianteira”;
- 10 “Easy Park Assist”.

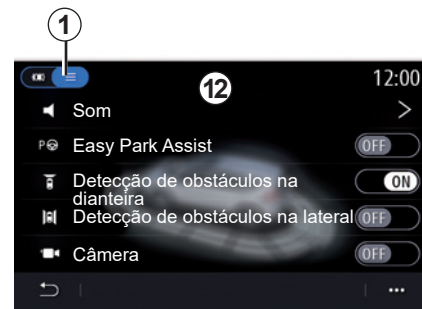

Menu pop-up

No menu pop-up 5, é possível redefinir os ajustes padrão de cada menu e acessar as instruções do sistema multimídia.

Ao selecionar um modo de exibição 1, é possível selecionar um modo interativo 11 ou o modo de lista 12, para visualizar as assistências de estacionamento disponíveis.

Selecione o botão da opção que pretende ativar ou desativar.



Por segurança, efetue estas operações com o veículo parado.

ASSISTÊNCIA DE ESTACIONAMENTO (2/2)

“Detecção de obstáculos”

Pressione “ON” ou “OFF” para ativar ou desativar a Assistência de estacionamento:

- 4 traseiro;
- 8 lateral;
- 9 dianteiro.

“Som”

Pressione “ON” ou “OFF” para ativar ou desativar os sinais sonoros audíveis para a Assistência de estacionamento.

É possível modificar os seguintes parâmetros:

- “Tipo de som”: Selecione uma das opções de avisos audíveis;
- “Volume”: Ajuste o volume de detecção de obstáculo pressionando “+” ou “-”.

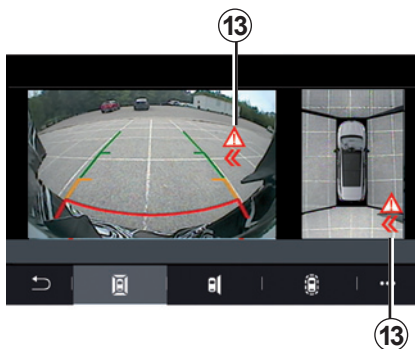

Aviso de saída de estacionamento 5

O aviso de saída de estacionamento 5 detecta objetos se aproximando das laterais do seu veículo por trás.

É ativado quando a marcha à ré é engatada e o veículo está parado ou a se deslocando a uma velocidade baixa.

Você será notificado no caso de aproximação de obstáculos através de um aviso sonoro audível contínuo, feedback visual 13 na tela multimídia e um sinal luminoso no retrovisor.

Nota: os objetos imóveis não serão detectados.

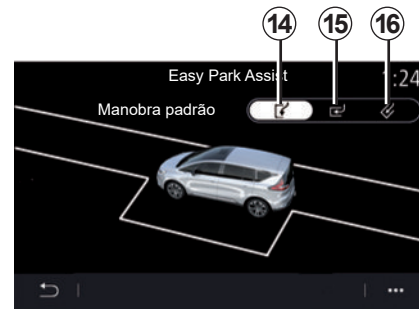

“Easy Park Assist” 10

Escolha uma das seguintes opções para selecionar uma manobra padrão:

- 14 “Paralela”;
- 15 “Perpendicular”;
- 16 “Transversal”.

Para obter informações adicionais sobre a função “Easy Park Assist”, consulte a seção da Assistência de estacionamento no manual do usuário do veículo.



Por segurança, efetue estas operações com o veículo parado.

CÂMERA DE MARCHA À RÉ



Menu “Câmera de marcha a ré”

No menu principal, selecione “Ajustes” e, em seguida, a aba “Veículo”, seguida de “Assistente de estacionamento”. Utilize este menu para configurar a câmera de marcha à ré.

Para mais informações sobre a câmera de ré, consulte o manual de instruções do veículo.



“Gabaritos”

É possível ativar ou desativar:

- os gabaritos fixos **5** que indicam a distância atrás do veículo;
- os gabaritos móveis **4** que indicam a trajetória do veículo de acordo com a posição do volante.

“Ajustes da imagem”

É possível ajustar os seguintes parâmetros:

- luminosidade **1**;
- contraste **2**;
- cor **3**.



Por segurança, efetue estas operações com o veículo parado.

CÂMERA DE 360° (1/2)



Menu “Câmera de 360°”

Introdução

Há quatro câmeras instaladas no veículo: na parte dianteira, nos espelhos retrovisores externos e na parte traseira do veículo. Elas proporcionam um auxílio adicional durante manobras difíceis.

Para obter mais informações, consulte a seção “Câmera de vista de 360°” no manual do usuário do veículo.

Observação: assegure-se de que as câmeras não estejam obstruídas (sujeira, lama, neve etc.).

Funcionamento

Também é possível ativar o sistema usando o botão de ativação no veículo.

Ao engatar a marcha à ré (e até cerca de cinco segundos após engatar outra marcha) é exibida, na tela do sistema multimídia, uma visão panorâmica do espaço atrás do veículo acompanhada pelo guia, uma silhueta do veículo e um sinal sonoro.

Os sensores por ultrassom instalados no veículo “medem” a distância entre o veículo e um obstáculo.

Quando a zona vermelha é alcançada, a representação do para-choque o ajuda a parar com precisão.

Ajustes

Na tela inicial, pressione “Ajustes”, a aba “Veículo” e, em seguida, pressione “Assistente de estacionamento”, seguido de “Câmera”. Utilize este menu para configurar a câmera de 360°:

- ative ou desative as linhas de guia;
- pressione + ou - para ajustar os parâmetros de contraste, brilho e cores da imagem.

A tela representa uma imagem invertida.

Os indicadores são uma representação projetada em solo plano. Essa informação não deve ser considerada quando sobreposta sobre um objeto vertical ou um objeto no solo.

Os objetos que são exibidos na borda da tela podem aparecer deformados.

Em caso de luminosidade excessiva (neve, veículo ao sol, etc.), a imagem captada pela câmera pode sofrer interferência.

CÂMERA DE 360° (2/2)



Seleção da câmera

Você também pode escolher qual vista da área **A** será exibida na tela multimídia selecionando um tipo de vista:

- Vista 360 ° dos arredores **1**;
- lado do passageiro **2**;
- detecção de obstáculos **3**.



Essa função é um auxílio adicional que indica outros veículos no ponto cego. Ela não deve substituir a atenção ou a responsabilidade do motorista enquanto conduz seu veículo.

O motorista deve sempre estar pronto para acidentes repentinos que possam ocorrer ao dirigir: ao manobrar, sempre verifique se não há obstáculos móveis, pequenos e estreitos (como crianças, animais, carrinhos de bebê, bicicletas, pedras, postes etc) no ponto cego.

MULTI-SENSE (1/10)



Menu “MULTI-SENSE”

No menu principal, pressione “Ajustes” e, em seguida, a aba “Veículo” para acessar “MULTI-SENSE”. Este menu permite personalizar o comportamento de alguns sistemas integrados.

Selecionando modo

Os modos disponíveis podem variar de acordo com o nível do veículo e do equipamento. No menu “MULTI-SENSE”, selecione o modo **1** desejado:

- “My Sense”;
- “Sport”;
- “Comfort”;
- “Race”;
- “Salvar”;
- “Eco”;
- ...

Nota: o último modo ativo não é memorizado ao reiniciar o veículo. Por padrão, o veículo inicia no modo “My Sense”. Para saber mais sobre cada um desses modos, consulte o manual de usuário do veículo.

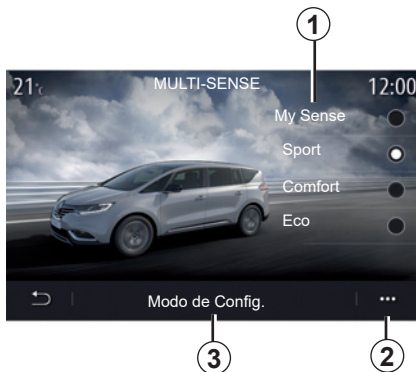

Configuração do modo

Pressione “Modo de Config.” **3** para personalizar os diferentes parâmetros dos seguintes sistemas do veículo:

- “Direção”;
- “4CONTROL”;
- “Suspensão”;
- “Clima”;
- “Visor”;
- “Design do som do motor”;
- “Iluminação ambiente”;
- ...

Nota: determinados menus de configuração do “MULTI-SENSE” são restritos de acordo com a categoria e o nível de equipamento do seu veículo. Esses menus permanecem visíveis na tela multimídia mas estão indisponíveis.

Menu pop-up

No menu pop-up **2**, é possível redefinir os valores padrão para o modo atual.



Por segurança, efetue estas operações com o veículo parado.

MULTI-SENSE (2/10)



Tela "MULTI-SENSE"

Dependendo da tela multimídia, as várias configurações de modo do "MULTI-SENSE" podem estar presentes em uma única aba na tela **A** ou nas abas "Condução" **6** e "Ambiente" **13** na tela **B**.

Nota: a disponibilidade dos ajustes pode variar de acordo com o modelo do veículo e o nível de equipamento.

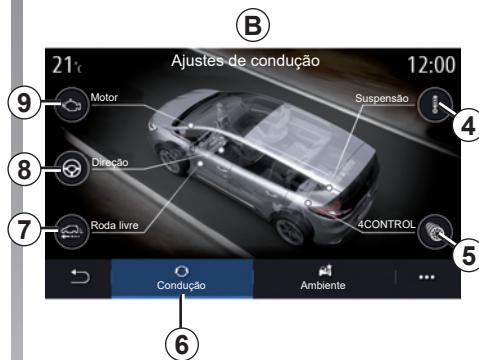

Ajustes de condução

Na aba "Condução" **6**, é possível configurar os seguintes equipamentos:

- "Suspensão" **4**;
- "4CONTROL" **5**;
- "Roda livre" **7**;
- "Direção" **8**;
- "Motor" **9**;
- "Controle dinâmico de condução" **10**;
- "Acelerador" **11**;
- ...

Nota: a disponibilidade dos ajustes pode variar de acordo com o modelo do veículo e o nível de equipamento.



Ajustes do ambiente

Na guia "Ambiente" **13**, é possível configurar os seguintes equipamentos:

- "Iluminação ambiente" **10**;
- "Design do som do motor" **11**;
- "Clima" **12**;
- "Massagem" **14**;
- "Painel de instrumentos" **15**;
- ...

Nota: a disponibilidade dos ajustes pode variar de acordo com o modelo do veículo e o nível de equipamento.

MULTI-SENSE (3/10)

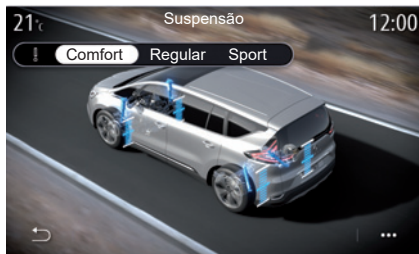

“Suspensão” 4

Utilize este menu para acessar os vários modos de suspensão:

- “Comfort”;
- “Regular”;
- “Sport”.

De acordo com o modo selecionado, o curso e a rigidez dos amortecedores são ajustados para proporcionar o equilíbrio ideal entre uma experiência de condução confortável e esportiva.



“4CONTROL” 5

Este menu oferece vários modos de estabilidade eletrônica:

- “Comfort”;
- “Regular”;
- “Sport”.

De acordo com o modo selecionado, o ângulo das rodas traseiras é ajustado relativamente às rodas dianteiras para proporcionar o equilíbrio ideal entre uma experiência de condução confortável e esportiva.



“Roda livre” 7

Este menu sugere o modo “Roda livre”.

Ao dirigir, se a potência do motor não for necessária, ele alterna para o Modo de roda livre para otimizar a eficiência de combustível e o desempenho de Driving Eco.

Nota:

- quando o Modo de roda livre está ativado, os auxílios à direção permanecem ativos.
- configurações disponíveis somente em veículos equipados com caixa de câmbio automática.

MULTI-SENSE (4/10)



“Direção” 8

Este menu oferece vários modos de resposta da direção:

- “Comfort”;
- “Regular”;
- “Sport”.

De acordo com o modo selecionado, a sensibilidade da direção pode ser ajustada para se tornar mais pesada ou mais sensível para proporcionar o equilíbrio ideal entre uma experiência de direção suave e precisa.



“Controle dinâmico de condução” 10

Este menu oferece vários modos de estabilidade eletrônica:

- “Adaptado”;
- “Sport”.

De acordo com o modo selecionado, o sistema compara as manobras do motorista com a trajetória real do veículo e, em seguida, corrige esta última, se necessário, provocando a frenagem de algumas rodas e/ou recorrendo à potência do motor.



“Iluminação ambiente” 10

Utilize este menu para configurar a iluminação ambiente. Para obter informações adicionais, consulte a seção “Iluminação ambiente”.

MULTI-SENSE (5/10)



“Design do som do motor” 11

Este menu oferece vários efeitos sonoros do motor para o compartimento de passageiros:

- “Comfort”;
- “Sport”;
- “Regular”.

É possível selecionar um de dois níveis de som: “Baixa” ou “Alta”. Para desativar o efeito sonoro, defina o nível de som como “OFF”.



“R-sound”

Com o efeito sonoro R-sound, o sistema multimídia oferece vários efeitos sonoros derivados de carros esportivos.

Nota: os efeitos sonoros podem variar de acordo com o nível do veículo e do equipamento.

É possível ajustar o volume do som ao pressionar o botão “+” ou “-”.



“Clima” 12

Este menu oferece vários modos de operação do ar condicionado:

- “Eco”;
- “Regular”.

De acordo com o modo selecionado, os níveis de aquecimento e refrigeração podem ser ajustados para proporcionar o equilíbrio ideal entre conforto e economia de combustível.

Para obter informações adicionais sobre os ajustes do ar-condicionado, os quais dependem do nível de equipamento, consulte a seção sobre “Clima” no manual do usuário do veículo.

MULTI-SENSE (6/10)



“Massagem” 14

Utilize este menu para ativar o ciclo de massagem predefinido do sistema multimídia nos bancos do motorista e do passageiro.

Para obter mais informações sobre os programas de massagem, consulte a seção “Assentos” no manual do usuário do veículo.

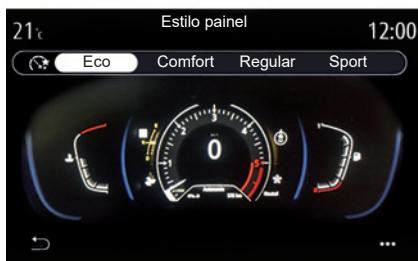

“Estilo painel” 15

Utilize este menu para selecionar um de vários estilos de visor.

De acordo com o estilo selecionado, são apresentadas determinadas informações, como, por exemplo:

- Fonte de áudio atual;
- Bússola;
- Torque do motor e potência;
- Consumo atual de combustível;
- Direção da rota.

Menu pop-up

É possível acessar o tutorial de configuração do equipamento a partir da maioria dos menus.

MULTI-SENSE (7/10)

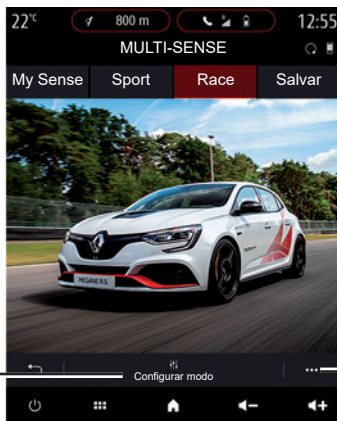

Veículo esportivo

No menu MULTI-SENSE, os veículos esportivos possuem a opção do modo Race, que fornece configurações adicionais para dar ao veículo um comportamento ainda mais esportivo.

Nota: o último modo ativo não é memorizado ao reiniciar o veículo. Por padrão, o veículo inicia no modo "My Sense". Para saber mais sobre cada um desses modos, consulte o manual de usuário do veículo.

Modo "Race"

O modo Race configura um ambiente esportivo real no compartimento de passageiros, especialmente para uso em pistas.

Os tempos de troca de marcha são reduzidos, a aceleração e a direção respondem mais rápido, o som do escapamento acentua a esportividade do veículo.

O modo Race desativa o ESC (programa eletrônico de estabilidade) por padrão, bem como alguns auxílios de direção:

- freio de emergência ativo;
- limitador de velocidade;
- Assistente de permanência na faixa;
- Controle de velocidade de cruzeiro adaptativo;
- ...

Configuração do modo

Pressione Configurar modo **16** para personalizar as diferentes configurações dos seguintes sistemas de bordo:

- "Sistema de condução dinâmica";
- "Controle dinâmico de condução";
- "Contadores";
- "Ar-condicionado";
- "Som do escapamento";
- "Som do motor";
- "Pedal do acelerador";
- "Contadores";
- ...

Observação:

- as configurações podem variar de acordo com o nível de equipamentos e modelo do veículo.
- alguns menus de configuração do MULTI-SENSE são restritos de acordo com a categoria e o nível de equipamentos do seu veículo. Esses menus permanecem visíveis na tela multimídia mas estão indisponíveis.

Menu pop-up

No menu pop-up **17**, é possível redefinir os valores padrão para o modo atual.



Por segurança, efetue estas operações com o veículo parado.

MULTI-SENSE (8/10)

Sistema de condução dinâmica

Esse menu oferece vários modos de operação:

- “Neutro”;
- “Sport”;
- “Race”.

Dependendo do modo selecionado, o ângulo das rodas traseiras varia em relação ao ângulo das rodas dianteiras a fim de oferecer o compromisso ideal entre acessibilidade e desempenho. A direção torna-se mais leve, mais pesada ou mais ágil para oferecer o compromisso ideal entre suavidade e precisão.

“Acelerador”

Esse menu oferece vários modos de progressividade do pedal do acelerador:

- “Salvar”;
- “Neutro”;
- “Sport”;
- “Race”.

Dependendo do modo selecionado, a sensibilidade dos pedais do acelerador muda.

“Controle dinâmico de condução”

Este menu oferece vários modos de estabilidade eletrônica:

- “Neutro”;
- “Sport”;
- “OFF”.

No modo Sport, o sistema funciona com correções de última hora para permitir uma condução mais esportiva, controlando a frenagem de determinadas rodas e/ou a potência do motor. No modo OFF, o ESC está desativado.

“Motor”

Esse menu oferece vários modos de resposta do motor:

- “Salvar”;
- “Neutro”;
- “Sport”;
- “Race”.

De acordo com o modo selecionado, a potência e o torque do motor podem se tornar mais perceptíveis e sensíveis.

“Som do escape”

Esse menu oferece vários sons de escapamento:

- “Neutro”;
- “Sport”;
- “Race”.

Dependendo do país, o som de escape pode estar sujeito a legislação local. Para mais informações, consulte uma oficina autorizada.

Som do motor

Este menu oferece vários efeitos sonoros do motor para o compartimento de passageiros:

- “Comfort”;
- “Neutro”;
- “Sport”.

É possível selecionar um de dois níveis de som: “Baixa” ou “Alto”. Para desativar o efeito sonoro, defina o nível de som como “OFF”.

MULTI-SENSE (9/10)

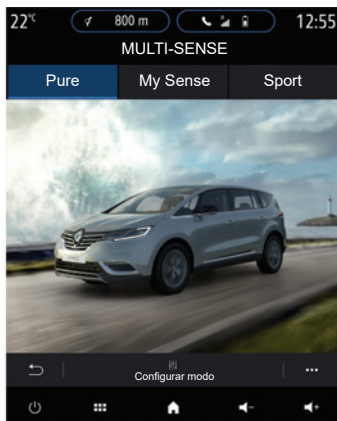

Veículos híbridos e elétricos

No menu MULTI-SENSE, veículos híbridos e elétricos podem acessar o modo Pure, o modo My Sense (somente híbridos) e o modo Sport, o qual pode ser usado para configurar o equipamento.

Nota: a disponibilidade dos ajustes pode variar de acordo com o modelo do veículo e o nível de equipamento.

Modo “Pure”

O modo Pure fornece direção totalmente elétrica. Esse modo usa apenas o motor elétrico para impulsionar o veículo. Quando a bateria de tração está descarregada, o veículo muda automaticamente para o modo My Sense e o motor de combustão é iniciado. A velocidade máxima no modo Pure é de aproximadamente 125 km/h (78 mph).

Você pode acessar diretamente o modo Pure por meio do interruptor EV do seu veículo.

Modo “My Sense”

My Sense é o modo de direção híbrido. Dependendo das condições de direção e do nível da bateria, esse modo usa toda a energia elétrica ou uma combinação das duas energias, com prioridade para a bateria de tração.

Dependendo do veículo, o motor de combustão interna também pode ser ligado para manter o nível de carga da bateria.

Modo “Sport”

O modo Sport autoriza uma maior capacidade de resposta do motor. Dependendo das condições de direção, a tração elétrica e a combustão funcionam em conjunto para proporcionar o melhor desempenho. A capacidade de resposta do pedal aumenta e a direção é mais firme.

Observação: algumas funções são desabilitadas para otimizar o desempenho do motor elétrico.



Por segurança, efetue estas operações com o veículo parado.

MULTI-SENSE (10/10)



No aplicativo móvel você pode:

- verificar o status da bateria;
- programar o carregamento;
- encontrar os terminas de recarga mais próximos disponíveis;
- e vários outros serviços...

Dependendo do veículo, algumas informações não estão disponíveis.

Para obter informações adicionais, consulte a seção em MY Renault.

Observação:

- para obter mais informações sobre os telefones compatíveis, entre em contato com um revendedor autorizado ou visite [https:// easyconnect.renault.com](https://easyconnect.renault.com).
- Para obter mais informações, entre em contato com um revendedor autorizado ou veja o pacote Renault Easy Connect em [https:// easyconnect.renault.com](https://easyconnect.renault.com).

As telas mostradas no manual do usuário não são contratuais e podem variar de acordo com a marca e o modelo do seu telefone.



Por segurança, efetue estas operações com o veículo parado.

ILUMINAÇÃO AMBIENTE



Menu “Iluminação ambiente”

No menu principal, selecione “Ajustes” e, em seguida, na guia “Veículo”, pressione MULTI-SENSE.

Pressione o modo Configurar e, em seguida, selecione a guia “Iluminação”.

Utilize este menu para configurar a iluminação ambiente no habitáculo.

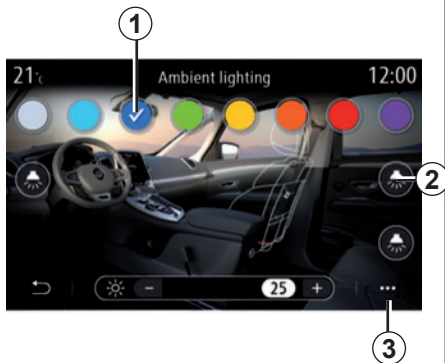

Seleção de cor

Para alterar a cor ambiente no seu veículo, selecione uma cor **1** a partir das disponíveis.

“Intensidade”

Você pode controlar a intensidade da iluminação ambiente. Para isso, pressione os botões **+** ou **-**.

Área na cabine

A cor e a intensidade selecionadas podem ser aplicadas às seguintes áreas:

- painel;
- cabine dianteira;
- cabine traseira.

Pressione um dos botões “Iluminação” **2** para ativar ou desativar a iluminação ambiente na área selecionada.

Nota: para configurar o visor e os layouts das telas, acesse o menu “Ajustes”, a aba “Sistema” e, em seguida, a seção “Tela”.

Menu pop-up

Para redefinir e voltar aos ajustes padrão, pressione o botão do menu pop-up **3** e, em seguida, “Resetar”.



Por segurança, efetue estas operações com o veículo parado.

BANCOS (1/3)



Menu “Assentos”

No menu principal, selecione “Ajustes” > “Assentos” para acessar as funções e configurações dos bancos do seu veículo:

- “Position”;
- “Massagem”;
- “Modularidade One-touch”.

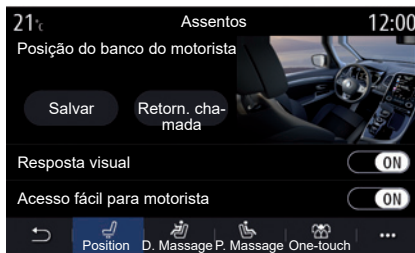

“Position”

Na guia “Position”, pressione ON ou OFF para ativar ou desativar as configurações:

- “Resposta visual”;
- “Acesso fácil para motorista”;
- “Acesso fácil para passageiro”;
- “Comando assento de passag. pelo motorista”.

“Resposta visual”

Com esta função ativada, aparece uma janela pop-up de ajustes na tela quando o motorista ou o passageiro ajusta a posição de seu banco.

“Acesso fácil para motorista/ Acesso fácil para passageiro”

Quando essa função está ativada, o banco recua automaticamente quando o motorista e/ou passageiro sai do veículo e retorna à posição quando o motorista e/ou passageiro retornam ao veículo.

“Comando assento de passag. pelo motorista”

Quando ativada, permite ao motorista controlar o banco do passageiro pelos interruptores do banco. Consulte o manual do usuário do veículo para obter informações adicionais.

BANCOS (2/3)

“Salvar”

Esta função salva a posição dos bancos dianteiros:

- Ajuste a posição do banco usando os interruptores nele;
- pressione o interruptor do banco para acessar o menu “Assentos” na tela multimídia;
- salve a posição atual.

Consulte o manual do usuário do veículo para obter informações adicionais.

Recuperando uma posição memorizada

Com o veículo parado, pressione “Retorn. chamada” para ir para a posição memorizada. Uma mensagem de confirmação é exibida na tela. Pressione “Sim” para ir para a posição memorizada.

“Resetar”

Você pode redefinir sua seleção no menu pop-up.



“Massagem”

Nas guias “Motorista” ou “Passageiro”, você pode selecionar uma lista de programas de massagem:

- “Tônica”;
- “Relaxante”;
- “Lombar”.

Pressione **+** ou **-** para ajustar a “Intensidade” e a velocidade da massagem.

Observação: as configurações de massagem do banco do passageiro não podem ser salvas.

“Resetar”

Você pode redefinir sua seleção no menu pop-up.

BANCOS (3/3)

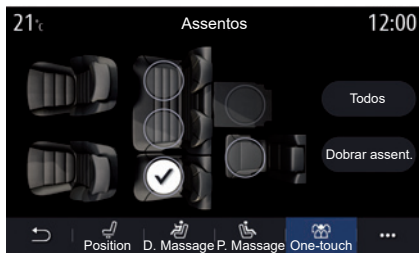

“Dobrar com um toque”

Você pode dobrar os bancos traseiros na guia One-touch.

Observação: o número de bancos pode variar.

Pressione os botões correspondentes aos bancos que você deseja rebater e “Dobrar assent.”. Valide ao pressionar em “Sim”.

Para rebater os bancos, pressione “Todos” e “Dobrar assent.”.

A função “Dobrar com um toque” só fica disponível com o veículo parado.



Ao mover os bancos traseiros, verifique se nada atrapalha os ganchos de retenção (braço ou perna do passageiro, um animal, areia, pano, brinquedos etc.).

QUALIDADE DO AR



Menu “Ionizador”

No menu principal, selecione “Ajustes” e, em seguida, a aba “Veículo”, seguida de “Ionizador”. Utilize este menu para criar um ambiente relaxante e saudável no habitáculo.

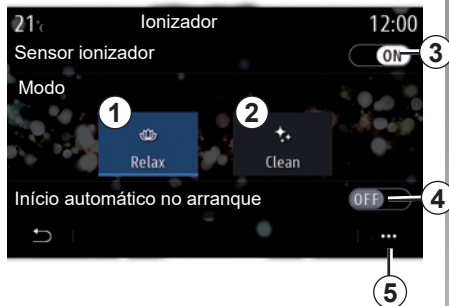

É possível ativar/desativar a ativação automática ao verificar a opção **4**.

No menu pop-up **5**, é possível voltar aos ajustes padrão.

Ativar/desativar o ionizador de ar: **3**.

O ionizador de ar utiliza dois modos:

- “Relax” **1**: cria uma atmosfera de condução saudável e relaxante por emissão de íons;
- “Clean” **2**: ajuda a reduzir as bactérias e partículas que causam alergia presentes no ar;

O modo selecionado será interrompido automaticamente após 30 minutos.

PRESSÃO DE ENCHIMENTO DOS PNEUS



Menu “Pressão de pneus”

No menu principal, pressione “Informação” e, em seguida, pressione a aba “Veículo”.

O visor no painel de instrumentos do veículo informa sobre falhas relativas ao enchimento dos pneus.



Por segurança, efetue estas operações com o veículo parado.

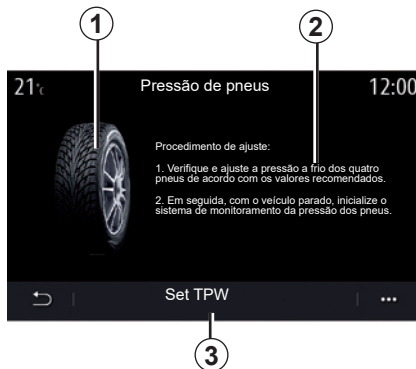

Status da pressão dos pneus

A partir do sistema multimídia, é possível verificar a pressão dos pneus, bem como o procedimento a seguir **2**.

O gráfico **1** indica a pressão dos pneus através de cores:

- Verde = a pressão dos pneus está correta ou permanece inalterada desde o último ajuste;
- Laranja = a pressão de um dos pneus é insuficiente;
- Vermelho = um dos pneus está furado ou vazio.

Reinicialização

Esta função permite que você inicie o ajuste ao pressionar “Set TPW” **3**. Quando a redefinição é concluída, uma mensagem de confirmação aparece na tela.

Para obter informações adicionais sobre pressão dos pneus, consulte o manual do usuário do veículo.

DRIVING ECO (1/4)



Menu “Driving Eco”

No menu principal, pressione “Informação” e, em seguida, “Driving Eco” para acessar o seguinte:

- “Geral”;
- “Detalhes”;
- “Coaching”.



“Geral”

Na modo de exibição “Geral” **1**, é possível visualizar as informações da viagem atual:

- “Pontuação geral”;
- “Progresso da pontuação”;
- “Distância sem consumo de combustível”/“Distância sem aceleração” (dependendo da configuração).

“Pontuação geral”

Estes dados permitem encontrar a pontuação geral.

A folha é atualizada conforme a sua pontuação, de 0 a 100.

“Progresso da pontuação”

Este diagrama de barras mostra o progresso da sua pontuação.

- pontuação acima da linha verde (75%): condução Eco;
- pontuação abaixo da linha laranja (45%): Condução não ecológica.

“Distância sem consumo de combustível”/“Distância sem aceleração”

Estes dados permitem encontrar a distância percorrida sem consumo de combustível durante o seu trajeto.

DRIVING ECO (2/4)

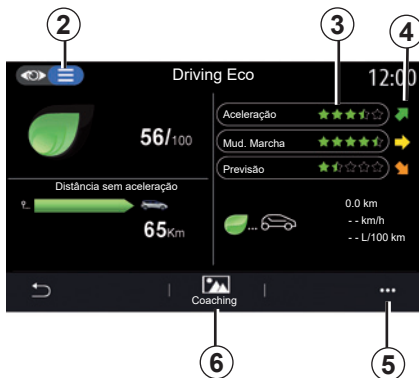

“Detalhes”

Na modo de exibição “Detalhes” 2, é possível visualizar os dados relacionados da sua viagem atual:

- “Pontuação geral”;
- “Discriminação da pontuação”;
- “Distância sem consumo de combustível”/“Distância sem aceleração” (dependendo da configuração);
- Dados “Eco Trip”.

Dados do trajeto

As informações apresentadas são calculadas com base na reposição da última viagem:

- distância percorrida;
- velocidade média;
- consumo médio de combustível.

Cálculo da pontuação 3

O número de estrelas (5 níveis) é fornecido em tempo real de acordo com as pontuações, baseado em:

- aceleração;
- troca de marcha;
- antecipação.

Tendência de pontuação 4

As setas estão posicionadas de acordo com os dados em tempo real, da seguinte forma:

- se a nova pontuação for superior à pontuação de viagem anteriormente salva: a seta aponta para cima;
- se a nova pontuação for inferior à pontuação de viagem anteriormente salva: a seta aponta para baixo;
- se a nova pontuação for igual à pontuação de viagem anteriormente salva: seta está na horizontal.

“Coaching”

Este menu monitora seu estilo de condução e dá conselhos gerais sobre a condução Eco, para otimizar o consumo de eletricidade e combustível (visando a eficiência energética e ações de consumo, como carregar o veículo, quais as pressões de pneu, como planejar a viagem, etc.).

Para acessar este menu, pressione “Coaching” 6 e leia as instruções atentamente

Percorra as páginas pressionando “Geral”, “Aceleração”, “Trocar de marcha” e “Antecipação”.

Nota: “Coaching” é desativada se a velocidade do veículo for acima do limite “Coaching”.

O valor predefinido de limite “Coaching” é de aproximadamente 12 km/h.

O conteúdo “Coaching” é restrito se a distância conduzida desde a última reposição for insuficiente.

DRIVING ECO (3/4)

Menu pop-up

Use o menu pop-up **5** para acessar os seguintes ajustes:

- “Nova viagemEco”;
- “Mostr. dados salvos”;
- “Deletar histórico”;
- “Mostr. relat. após traj.”/“Ocultar relatório de viagem”.

Iniciar um trajeto novo

Para repor as suas viagens, pressione “Nova viagem Eco”. Uma mensagem solicitará que você confirme a reinicialização dos dados. Pressione “Sim” para confirmar ou “Não” para cancelar.

Nota: os dados de viagem do computador de bordo são redefinidos ao mesmo tempo.



Minhas viagens favoritas

Para visualizar as viagens salvas, pressione “Mostr. dados salvos”.

No menu pop-up **7**, você pode “Salvar” ou “Eliminar” as suas viagens Eco.

Os diferentes tipos de viagem são classificados de acordo com as seguintes categorias:

- “Casa-trabalho”;
- “Viagem”;
- “Pessoal”.

Limpar progresso da pontuação

Para redefinir sua pontuação, pressione **3** e “Deletar histórico”. Uma mensagem de confirmação é exibida na tela. Pressione Sim para excluir o histórico ou “Não” para cancelar.

Relatório após a viagem

Pressione “Mostr. relat. após traj.” para apresentar o fim do relatório de viagem. Para ocultar o fim do relatório de viagem, pressione “Ocultar relatório de viagem”.

DRIVING ECO (4/4)



Alterações no consumo

Dependendo do veículo, as informações exibidas pelo menu Driving Eco podem variar:

- em um veículo equipado com motor de combustão, o sistema multimídia informa-o do seu consumo de combustível **9**;
- em um veículo elétrico, o sistema multimídia informa-o do seu consumo de energia **10**;



- num veículo híbrido, o sistema multimídia informa-o do consumo médio de combustível **9** em separado do consumo energético **10**.

PROGRAMAÇÃO DA PARTIDA DO MOTOR (1/3)



Menu “Programar part. motor”

No menu “Ajustes”, selecione a aba “Veículo”.

Utilize esta função para programar a função de partida remota do motor para aquecer ou ventilar o habitáculo até 24h00 horas antes de utilizar o veículo.

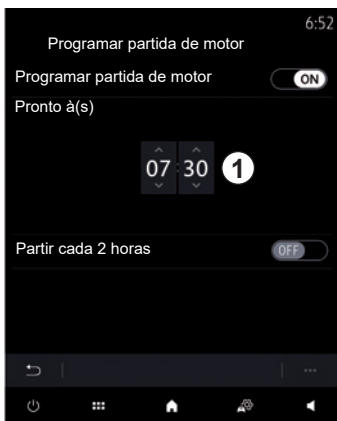

Programar o horário de partida

Ative a função e, em seguida, defina o horário de partida desejado:

- pressione as setas PARA CIMA e PARA BAIXO para percorrer as horas e os minutos até o horário desejado;
- ajuste os controles de ar condicionado para a temperatura desejada no compartimento de passageiros durante a partida do motor e, depois, defina para o modo de descongelamento (veja a Seção 2 do manual do veículo);

– desligue a ignição.

Ao travar o veículo, se duas intermitências seguidas das luzes de advertência e dos pisca-piscas laterais ligarem por aproximadamente três segundos, significa que a programação foi registrada.

Nota: a marcação **1** lembra o hora de partida do veículo que você já definiu.

Para ativar a partida à distância por programação, é preciso selecionar um horário pelo menos quinze minutos após a hora exibida pelo sistema multimídia.

PROGRAMAÇÃO DA PARTIDA DO MOTOR (2/3)

Condições de funcionamento da partida remota do motor

A função de “Partida remota do motor” funciona sob determinadas condições:

- a alavanca estiver na posição neutra (ponto morto) nos veículos com caixa de câmbio manual ou automatizada;
- a alavanca estiver na posição **P** para veículos com caixa de câmbio automática;
- a ignição estiver desligada;
- todas as partes que podem ser abertas (capô, portas, porta-malas) são fechadas e travadas quando deixar o veículo.

Observação: é necessário desligar o sistema multimídia ao deixar o veículo na função de partida do motor à distância.

“Partir cada 2 horas”

Esta função possibilita a partida automática do veículo a cada duas horas, dependendo do motor e da temperatura.

Para ativar essa função, pressione o botão “ON”.

Observação: para ativar a função “Partir cada 2 horas”, o sistema de ventilação precisa estar desligado.

Quando essa função está ativada, o sistema de ventilação não será ativado nas quatro primeiras partidas, se ocorrerem.

Com tempo muito frio, o veículo irá funcionar automaticamente, permanecer ligado durante cerca de dez minutos e depois desligar.

Se a temperatura do motor não exigir uma nova partida, o veículo não dará partida automaticamente durante as primeiras quatro vezes de reativação e retornará ao modo de espera por duas horas. O motor será reiniciado se sua temperatura estiver muito baixa.

Em todo caso, a última partida ocorrerá.

Aproximadamente quinze minutos antes da hora programada, o motor liga e permanece ligado por cerca de dez minutos.

PROGRAMAÇÃO DA PARTIDA DO MOTOR (3/3)

Dependendo do veículo, é necessário verificar se consumidores como limpadores, luzes externas, rádio, bancos com aquecimento, volante com aquecimento etc. estão desativados e se todos os acessórios estão desconectados antes de sair do veículo.

Em condições extremas, a partida à distância por programação pode não funcionar.



Não estacione, nem ligue o motor em locais onde substâncias ou matérias combustíveis, como ervas ou folhas secas, possam entrar em contato com o sistema de escapamento quente.



Responsabilidade do condutor durante estacionamento ou parada do veículo

Ao se afastar do veículo, nunca deixe dentro crianças, um adulto sem autossuficiência ou animais, mesmo que seja por pouco tempo. Elas podem colocar a si mesmas ou a outras pessoas em risco, por exemplo, ligando o motor, acionando equipamentos, como os vidros elétricos, ou travando as portas, etc. Além disso, tenha em mente que, em dias quentes ou sob o sol, a temperatura no interior do compartimento de passageiros pode aumentar muito rápido.

RISCO DE MORTE OU FERIMENTOS GRAVES.

Recurso especial em veículos equipados com a função “Partir cada 2 horas”.

É indispensável que o veículo seja dirigido por pelo menos 10 minutos entre cada utilização da função. Risco de desgaste do óleo do motor:



Não use a função de partida remota do motor ou sua programação quando:

– O veículo estiver em uma garagem ou em um espaço confinado.

Risco de envenenamento ou sufocamento pelas emissões de gases do escapamento.

– O veículo estiver coberto com uma capa de proteção.

Risco de incêndio.

– O capô estiver aberto ou antes de ele abrir.

Risco de queimaduras ou ferimentos graves.

Dependendo do país, o uso da função de partida remota ou sua programação podem ser proibidos pelas leis e/ou regulamentações aplicáveis em vigor.

Antes de usar essa função, verifique as leis e/ou regulamentações do país em questão.

VEÍCULO ELÉTRICO (1/5)



Menu “Programar”

No menu “Ajustes” e, em seguida, na guia “Veículo”, abra o menu “Programar” para configurar o carregamento do veículo em “Carga” **4**, programar as temperaturas de conforto na guia “Ar condicionado” **9** e ver todas as configurações na guia “Calendar” **12**.

Os campos **A**, **B** e **C** apresentam datas, horas e programas ativados.

Nota: o carregamento irá iniciar se o motor for desligado e o veículo estiver ligado a uma fonte de alimentação e o acesso seja autorizado.

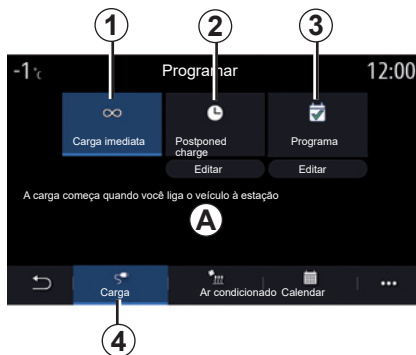

Programação da carga

“Carregamento imediato” 1

Assim que o seu veículo estiver ligado a uma fonte de alimentação, o carregamento é iniciado. Você pode desativar esta opção ao pressionar em “OFF”.

O campo **A** informa-o que o carregamento imediato foi ativado.

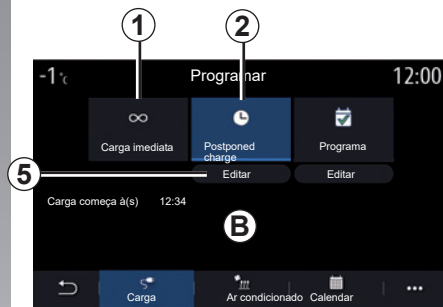

“Postponed charge” 2

Embora o seu veículo esteja ligado a uma fonte de alimentação, você pode programar a hora de início de carregamento.

Pressione “Editar” **5** para abrir uma tela para definir a hora de início do carregamento.

Defina a hora de início do carregamento e, em seguida, pressione “Fechar” para confirmar.

O campo **B** apresenta a hora programada para o carregamento iniciar.

VEÍCULO ELÉTRICO (2/5)



“Programa” 3

Você pode salvar várias horas de carregamento programadas por semana.

Selecione a hora programada **6** que você deseja alterar para acessar às configurações.

Você pode desativar uma das programações salvas, pressionando “OFF”.



Defina as horas de início e fim de carregamento, bem como os dias em que essas horas serão aplicadas. Pressione “Fechar” para confirmar.

Observação:

- se as horas de início e fim forem idênticas, o período de carregamento será de 24 horas;
- não será possível confirmar uma programação de carregamento sem que um dia da semana seja selecionado.



As horas programadas são apresentadas no campo **C**.



Por segurança, efetue estas operações com o veículo parado.



Programa de conforto

Na guia “Ar condicionado” **9**, é possível desativar os “Programas de conforto” ou definir a temperatura de conforto e a hora.

Pressione “Editar” **8** para acessar as configurações de conforto. É possível desativar os “Programas de conforto” pressionando “OFF”.

Nota: a duração mínima entre cada programação é de 2 horas.



Você pode salvar várias “Programas de conforto”.

Neste menu, você pode ajustar a temperatura **10** e ativar/desativar as programações salvas.

Selecione a hora programada **11** que você deseja alterar para acessar às configurações.

Nota: a temperatura selecionada é apresentada no menu **7**.

Você pode desativar uma das programações salvas, pressionando “OFF”.

As horas programadas são apresentadas no campo **D**.

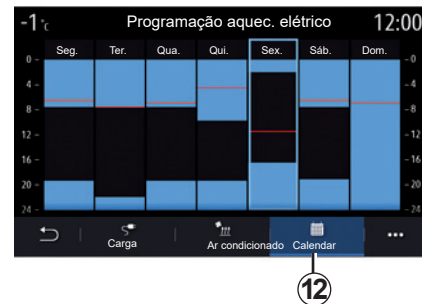

Calendário

Na aba “Calendar” **12** pode ver uma vista geral de todas as programações de conforto e carregamento ativas.

Se o carregamento imediato for ativado, o histograma será preenchido com a cor de carregamento.

Se o carregamento diferido for ativado, a cor do progresso de carregamento será apresentada assim que a hora de carregamento for alcançada.

Pressione um dia no calendário para visualizar as suas configurações.

VEÍCULO ELÉTRICO (4/5)

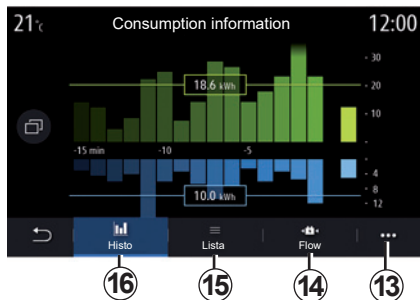

Menu “Informação sobre energia”

No menu “Informação”, em seguida, a aba “Veículo”, acesse ao menu “Informação sobre energia” para visualizar o consumo de energia do veículo.

Nota: as informações podem variar, dependendo do motor do veículo (elétrico ou híbrido).

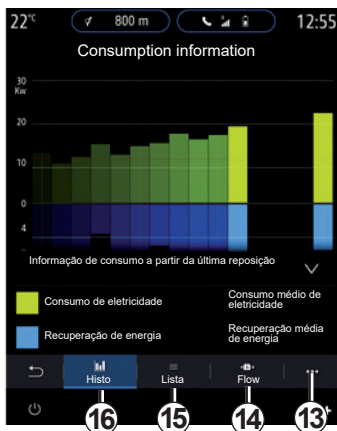

Histograma

Na aba “Histo” **16**, é possível visualizar um gráfico apresentando o consumo de energia do veículo ao longo dos últimos quinze minutos de condução:

- os períodos de consumo de energia;
- os períodos de recuperação de energia para recarregar a bateria de tração.

Nota: dependendo da tela multimídia, será apresentada informação abaixo do gráfico.

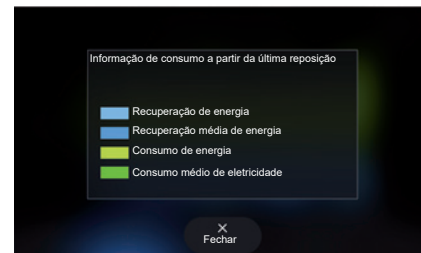

Pressione o gráfico para visualizar as informações de consumo de energia.

É possível acessar ao manual do sistema multimídia através do menu pop-up **13**.

VEÍCULO ELÉTRICO (5/5)



“Lista”

Na aba “Lista” **15**, o sistema multimídia apresenta vários valores de consumo nas suas viagens desde a última reposição:

- distância percorrida;
- velocidade média;
- consumo médio;
- consumo total (combustível e/ou eletricidade);
- consumo total para a climatização;
- energia total recuperada;
- ...

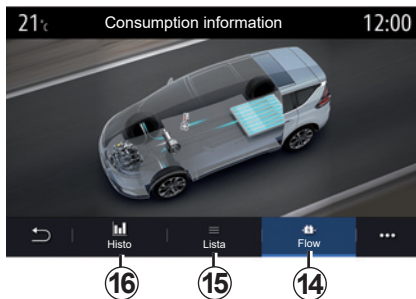

“Flow”

Na aba “Flow” **14**, você pode utilizar o sistema multimídia para apresentar um diagrama do veículo, mostrando quando o veículo está consumindo ou recuperando energia, para recarregar a bateria de tração.

PARTIDA DO MOTOR À DISTÂNCIA (1/3)

Introdução

Se o veículo estiver equipado, utilize esta função para dar partida no motor remotamente, utilizando o seu smartphone para aquecer/ventilar o habitáculo e para pré-aquecer o motor.

Esta função é disponibilizada através do aplicativo “MY Renault”, que pode ser baixado a partir do seu smartphone, permitindo que interaja com o seu veículo e que acesse informações como, por exemplo:

Para utilizar este aplicativo, o seu smartphone pode ser emparelhado com o seu sistema multimídia.

Para obter mais informações, consulte as seções “Emparelhar, desemparelhar um telefone” e “MY Renault”.



Ao utilizar a função, certifique-se de que os dispositivos elétricos, como limpadores, luzes externas, rádio, bancos com aquecimento, volante com aquecimento, etc., estejam desativados e todos os acessórios estejam desconectados antes de sair do veículo.

Primeiro uso

A cada solicitação de partida remota, você deve inserir o PIN que recebeu quando criou sua conta MY Renault. Para obter informações adicionais, consulte as seções em MY Renault.

Assim que o motor estiver em funcionamento, o aplicativo exibe o tempo restante até o fim do procedimento.

O motor funcionará por 10 minutos.

Condições de uso

A partida do motor à distância funciona se:

- a alavanca de câmbio estiver na posição neutra em veículos com uma caixa de câmbio manual ou robotizada;
- a alavanca de câmbio estiver na posição P em veículos com caixa de câmbio automática;
- o capô está fechado;
- a ignição estiver desligada e nenhum cartão estiver inserido no leitor de cartão;
- todas as partes que podem ser abertas (portas e porta-malas) estão fechadas e travadas quando você sai do veículo;
- em condições climáticas extremas, a partida remota do motor por programação pode não funcionar.

PARTIDA DO MOTOR À DISTÂNCIA (2/3)

Alterar o código PIN

Para alterar o código PIN, realize os passos seguintes:

- em veículos equipados com uma chave com controle remoto, insira a chave no interruptor de ignição e rode a chave para a posição “ON”;
- em veículos equipados com um cartão, pressione o botão de “Partida/Parada” durante 2 segundos sem pressionar os pedais.

Nota: não é necessário dar partida no motor para realizar essa operação.

- selecione “Alterar código PIN” no aplicativo “MY Renault”;
- insira seu novo PIN;
- em veículos equipados com uma chave com controle remoto, rode a chave para a posição “LOCK”/0;
- em veículos equipados com um cartão, pressione o botão de “Partida/Parada” durante 2 segundos sem pressionar os pedais.

Durante 60 segundos após a alteração do código PIN (dependendo do veículo), realize as seguintes operações:

- em veículos equipados com uma chave com controle remoto, insira a chave no interruptor de ignição e rode a chave para a posição “ON”;
- em veículos equipados com um cartão, pressione o botão de “Partida/Parada” durante 2 segundos sem pressionar os pedais.

Observação:

- para obter mais informações sobre o funcionamento da chave ou do cartão, consulte a Seção 1 do manual do usuário do veículo;
- um e-mail será enviado para você toda vez que o PIN for alterado.
- não é necessário ligar o motor para realizar essa operação.

Código PIN incorreto inserido

Após três tentativas de inserção do código:

- qualquer pedido de partida remota será recusado até que o veículo seja destravado com o cartão/controlador remoto;
- o sistema vai enviar uma notificação para seu smartphone a informá-lo de que a partida remota está desativada.

Nota: para reativar a partida remota, você terá que alterar o código PIN.

Recurso especial em veículos equipados com a função.

É indispensável que o veículo seja dirigido por pelo menos 10 minutos entre cada utilização da função. Risco de desgaste do óleo do motor:

PARTIDA DO MOTOR À DISTÂNCIA (3/3)



Não use a função de partida remota do motor ou sua programação quando:

– O veículo estiver em uma garagem ou em um espaço confinado.

Risco de envenenamento ou sufocamento pelas emissões de gases do escapamento.

– O veículo estiver coberto com uma capa de proteção.

Risco de incêndio.

– O capô estiver aberto ou antes de ele abrir.

Risco de queimaduras ou ferimentos graves.

Dependendo do país, o uso da função de partida remota ou sua programação podem ser proibidos pelas leis e/ou regulamentações aplicáveis em vigor.

Antes de usar essa função, verifique as leis e/ou regulamentações do país em questão.



Responsabilidade do condutor durante o estacionamento ou parada do veículo

Ao se afastar do veículo, nunca deixe dentro crianças, um adulto incapacitado ou animais, mesmo que seja por pouco tempo. Elas podem colocar a si mesmas ou a outras pessoas em risco, por exemplo, ligando o motor, acionando equipamentos, como os vidros elétricos, ou travando as portas, etc. Além disso, tenha em mente que, em dias quentes ou sob o sol, a temperatura no interior do compartimento de passageiros pode aumentar muito rápido.

RISCO DE MORTE OU FERIMENTOS GRAVES.

ASSISTÊNCIA TÉCNICA (1/2)



Menu “Ajuda”

No menu principal, selecione “Ajuda” para acessar a assistência telefônica de falhas.

Nota: alguns aplicativos só estão disponíveis se você se inscrever. Para mais informações, consulte uma oficina autorizada.



“Assistência”

Utilize o menu “Assistência” **1** para acessar uma central de chamadas e receber assistência em reparações ou manutenção no seu veículo no caso de falha.

Menu pop-up

Utilize o menu de suspenso **2** para acessar dicas e sugestões.

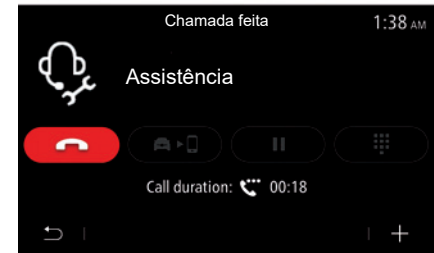

Durante uma chamada, algumas funções do sistema multimídia não estão acessíveis:

- regular o volume de outras fontes de áudio;
- colocar chamada em espera;
- transferir a chamada para o seu telefone;
- chamando a partir do seu telefone.

ASSISTÊNCIA TÉCNICA (2/2)



Após a sua chamada, o operador irá enviar, através do sistema multimídia, uma lista de POI (pontos de interesse) em torno da sua localização correspondente ao(s) seu(s) problema(s) técnicos(s).

Nota: alguns serviços de falha são pagos. Para obter mais informações, entre em contato com a sua seguradora ou oficina autorizada.

“Chamada de emergência”

A função “Chamada de emergência” é acionada automaticamente no caso de acidente grave ou se o airbag for acionado.

Os serviços de emergência serão automaticamente notificados. O GPS do seu veículo será utilizado para direcionar os serviços de emergência para o local do acidente.

Você pode realizar a chamada de emergência manualmente pressionando e segurando o botão (aprox. 3 segundos) ou pressionar 5 vezes consecutivas (em menos de 10 segundos) o botão SOS no seu veículo.

Para mais informações sobre a posição do botão SOS, consulte o manual do usuário do veículo.

Quando é realizada uma chamada para os serviços de emergência, o volume da fonte de áudio/som do rádio é automaticamente silenciado.

Nota: a utilização da função “Chamada de emergência” desativa alguns comandos e menus do sistema multimídia durante cerca de uma hora de forma a dar prioridade a chamadas telefônicas de resposta do serviço de emergência.

Ajustes

Ajustes do usuário	7.2
Ajustes do sistema	7.4
Notificações	7.14
Problemas de funcionamento	7.16
	7.1

AJUSTES DO USUÁRIO (1/2)



Menu “Configuração do veículo”

No menu “Ajustes”, selecione a aba “Veículo” e, em seguida, “Configuração do veículo”.

Neste menu, você pode acessar as seguintes abas:

- “Condução”;
- “Acesso”;
- “Luz e limpador”;
- “Bem-vindo”.

Para redefinir todos os menus pop-up, pressione **1** e “Resetar”.

Nota: os ajustes disponíveis podem variar de acordo com o nível do equipamento.

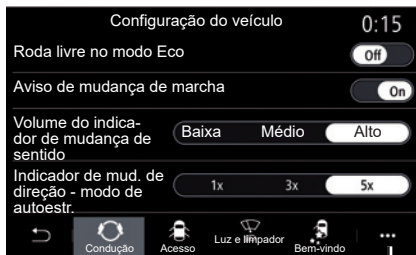

“Condução”

Use este menu para ativar/desativar as seguintes opções.

- “Roda livre no modo Eco”;
- “Aviso de mudança de marcha”;
- “Volume do indicador de mudança de sentido”;
- “Indicador de mud. de direção - modo de autoestr.”;
- ...

“Acesso”

Use este menu para ativar/desativar as seguintes opções.

- “Trancar portas automaticamente”;

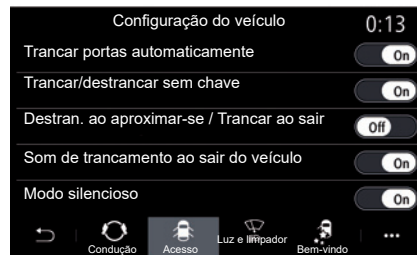

- “Trancar/destrancar sem chave”;
- “Destran. ao aproximar-se / Trancar ao sair”;
- “Som de trancamento ao sair do veículo”;
- “Modo silencioso”;
- “Retrancar automaticamente”;
- “Destravando a porta do motorista”;
- ...

Observação: algumas opções estarão disponíveis somente se os recursos anteriores estiverem ativados.

AJUSTES DO USUÁRIO (2/2)

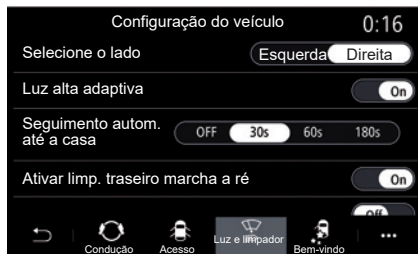

“Luz e limpador”

Este menu permite ativar/desativar as seguintes opções:

- “Luz alta adaptiva”;
- “Seguimento autom. até a casa”;
- “Ativar limp. traseiro marcha a ré”: o limpador do vidro traseiro é ativado quando se engata a marcha à ré;

Nota: esta opção só funciona com os limpadores do para-brisa ativados.

- “Limpador à frente automático”;
- “Limpar com p.-brisa após lavar”.

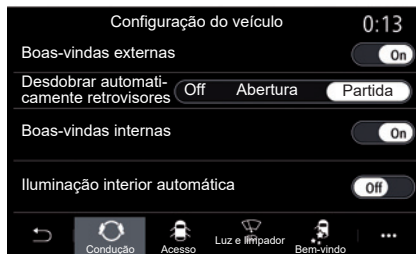

“Bem-vindo”

Use este menu para ativar/desativar as seguintes opções.

- “Boas-vindas externas”;
- “Desdobrar automaticamente retrovisores”;
- “Boas-vindas internas”;
- “Iluminação interior automática”;
- ...

AJUSTES DO SISTEMA (1/10)



Menu “Sistema”

Na tela inicial, pressione “Ajustes” e, em seguida, a aba “Sistema”. Este menu permite definir os seguintes ajustes:

- “Tela”;
- “Som”;
- “Idioma”;
- “Teclado”;
- “Data e hora”;
- “Gestor de dispositivos”;
- “Menu principal”;
- “Perfil de usuário”.



Por segurança, efetue estas operações com o veículo parado.



1

“Tela”

Utilize a aba “Brilho” **1** para ajustar a luminosidade:

- do painel de instrumentos;
- da tela de multimídia;
- do head-up display.

Ajuste a luminosidade pressionando “+” ou “-” ou ativar/desativar as funções.



2

Utilize a tela “Estilo” **2** para selecionar um de vários estilos de visor do painel de instrumentos.

Você também pode selecionar uma imagem para personalizar o fundo da tela de espera do sistema multimídia.

Para obter mais informações sobre o carregamento de imagens, consulte a seção “Aplicativos” e, em seguida, “Foto”.

AJUSTES DO SISTEMA (2/10)



Na guia “Tela HUD” 3, é possível configurar:

- o head-up display;
- a luminosidade automática;
- a configuração de luminosidade diurna da tela central;
- a configuração de luminosidade noturna da tela central;
- a posição da imagem head-up display.

Observação: as configurações de “Luminosidade diurna da tela central” são desativadas à noite e as configurações de “Luminosidade noturna da tela central” são desativadas durante o dia.



“Som”

Este menu permite configurar os diversos ajustes de som.

Na aba “Áudio” 4, é possível definir os seguintes ajustes do equalizador de som:

- ativar/desativar os graves;
- ajustar o “Balanço / fader”;
- ajustar os valores dos sons “Graves / médios / agudos”;
- ajustar o volume de acordo com a velocidade do veículo pressionando + ou -.
- ...

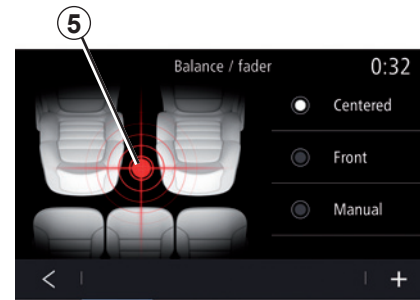

“Balanço / fader”

Esta função define o equilíbrio de distribuição sonora. Pressione “Centrado” ou “À frente” para otimizar a distribuição sonora para todos os ocupantes do veículo ou para o conforto dos passageiros traseiros (áudio silenciado na parte traseira e volume moderado na frente do veículo).

Quando toca na tela ou seleciona o modo “Manual”, você pode alterar os ajustes movendo o local de destino 5.

AJUSTES DO SISTEMA (3/10)



Bose sistema de áudio

Se o sistema de áudio Bose estiver instalado, a aba “Áudio” 4 permite fazer ajustes adicionais:

- ajustar o “Balança / fader”;
- definir os tons “Graves / médios / agudos”;
- ativar/desativar o nível de volume dependente da velocidade;

Nota: com o sistema de áudio Bose, o volume varia automaticamente conforme a velocidade do veículo.

- ativar/desativar “Surround”.

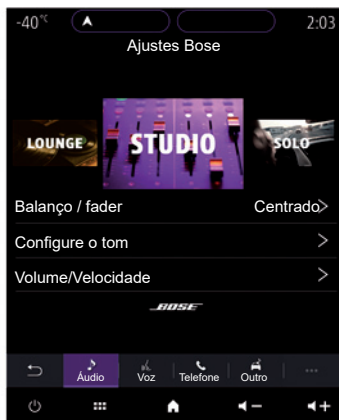

O modo “Surround” processa sons diferentes para colocar os ouvintes nas várias partes do veículo no centro do som reproduzido.

Dependendo do equipamento, é possível definir um dos seguintes ambientes musicais predefinidos:

- Lounge;
- Studio;
- Solo;
- ...

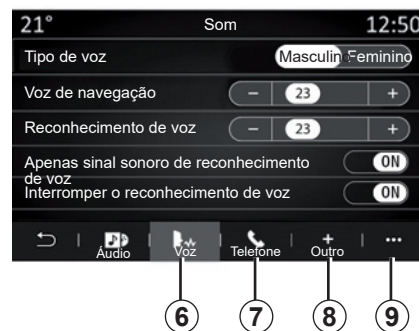

Na aba “Voz” 6, é possível definir as seguintes opções:

- escolher o tipo de voz das instruções de orientação da navegação;
- ajustar o volume da voz de navegação;
- ajustar o volume do reconhecimento de voz;
- ativar/desativar os sons dos botões de reconhecimento de voz;
- ativar/desativar os comandos de voz por voz (Voice command auto-barge in).

AJUSTES DO SISTEMA (4/10)

Na aba “Telefone” **7**, é possível definir as seguintes opções:

- ajustar o volume do toque do telefone;
- ajustar o volume da chamada telefônica.

Na aba “Outro” **8**, é possível definir as seguintes opções:

- ajustar o som da assistência de estacionamento;
 - ativar/desativar o som;
 - escolher o tipo de som;
 - ajustar o volume do som.
- definir o nível sonoro do indicador;
- ativar/desativar os efeitos sonoros interiores de boas-vindas;
- ativar/desativar os efeitos sonoros dos botões;

No menu pop-up **9**, é possível redefinir os ajustes padrão.

“Idioma”

Este menu permite selecionar um idioma que será aplicado ao veículo. Selecione o idioma desejado.

Você será informado sobre a disponibilidade dos comandos de voz para cada idioma.

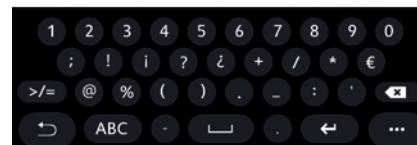
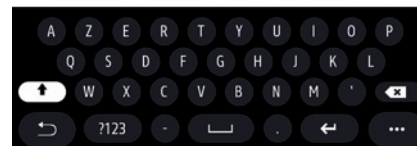

“Teclado”

Utilize esse menu para escolher um dos seguintes teclados virtuais:

- “Alfabético”;
- “Azerty”;
- “Qwerty”;
- “Qwertz”;
- “Cirílico”;
- “Grego”;
- ...

Quando você começa a inserir o texto, o sistema multimídia pode sugerir palavras associadas.

É possível selecionar o tipo de teclado no menu pop-up do teclado.

AJUSTES DO SISTEMA (5/10)



“Data e hora”

Este menu permite ajustar:

- o modo de exibição;
 - a data;
 - a hora (12 horas ou 24 horas);
 - relógio analógico ou digital;
- regulagem automática;
- ajuste da hora e data.

Nota: é recomendado manter o ajuste automático.

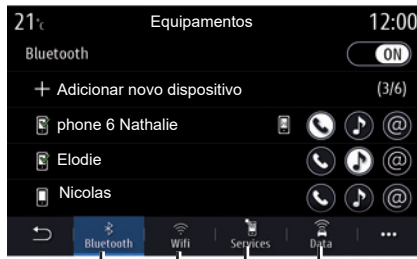

“Gestor de dispositivos”

Utilize esse menu para configurar as diferentes conexões do seu sistema multimídia:

- “Bluetooth®” **10**;
- “Wifi” **11**;
- “Serviços” **12**;
- “Compartilhamento de dados” **13**.

Na aba “Bluetooth®” **10**, é possível emparelhar o seu telefone com o sistema multimídia. Para obter mais informações, consulte a seção “Registrar, excluir um telefone”.

Nota: a lista de ajustes pode variar de acordo com o equipamento.

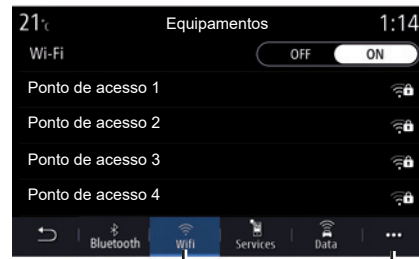

Na guia Wifi **11**, você pode usar a conexão à Internet fornecida por um dispositivo externo (hotspot) em uma loja, restaurante, residência ou telefone, etc.

Utilize o menu pop-up **14** para:

- excluir hotspots;
- usar um hotspot oculto;
- acessar o procedimento de conexão.

AJUSTES DO SISTEMA (6/10)

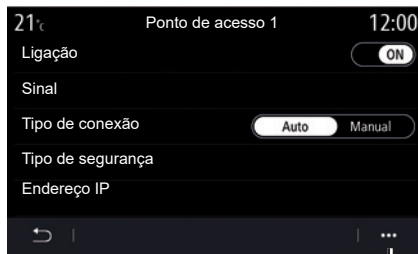

15

Selecione um dos dispositivos Wifi para configurar a sua conexão.

Na primeira vez que estabelecer uma conexão ao sistema multimídia, será necessária uma senha.

No menu pop-up **15**, é possível eliminar os pontos de acesso.



16

Utilize o menu pop-up **16** para:

- configurar diferentes conexões para cada dispositivo autorizado;
- acessar a ajuda de “replicação de smartphone”;
- eliminar um dispositivo aprovado;
- eliminar todos os dispositivos aprovados.



É possível aprovar um novo dispositivo ao fazer a varredura do sistema QR Code com o seu telefone.

Quando a função de hotspot é usada, a transferência de dados do celular necessária ao seu funcionamento pode gerar custos adicionais que não fazem parte do plano de telefonia.



Por segurança, efetue estas operações com o veículo parado.

AJUSTES DO SISTEMA (7/10)



Na aba “Serviços” **18**, é possível configurar “Gestor de dispositivos” **17** e acessar um tutorial.

Conecte o seu telefone ao sistema multimídia. Certifique-se de que esteja instalada a função “Android Auto™”, “Yandex.Auto™” ou o serviço “CarPlay™” que é compatível com o seu sistema multimídia. Para obter mais informações, consulte a seção “Conectar, desconectar um telefone”.

Nota: a lista de ajustes pode variar de acordo com o equipamento.

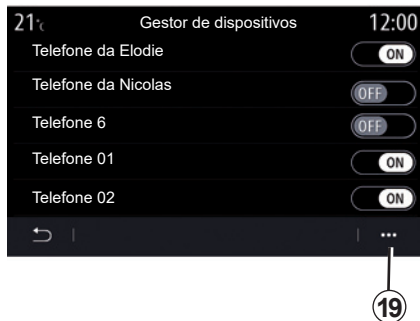

Utilizando a função “Gestor de dispositivos” **17**, é possível selecionar o telefone que você deseja conectar automaticamente à “replicação de smartphone”.

No menu pop-up **19**, é possível eliminar dispositivos.

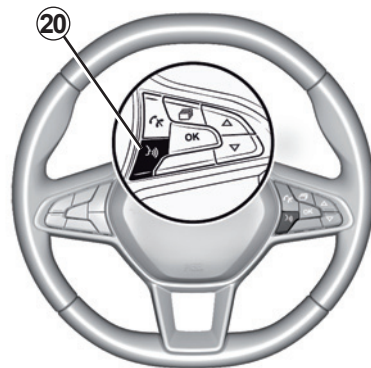

Depois que o aplicativo “Android Auto™”, “Yandex.Auto™” ou o serviço “CarPlay™” estiver funcionando com o seu sistema multimídia, é possível utilizar o botão de reconhecimento de voz **20** no seu veículo para comandar por voz determinadas funções do smartphone. Para obter mais informações, consulte a seção “Utilizar o reconhecimento de voz”.

AJUSTES DO SISTEMA (8/10)

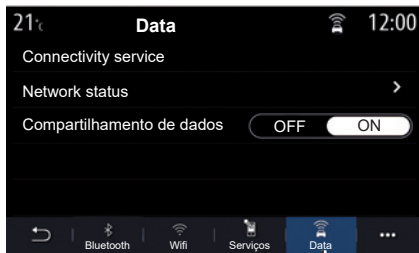

Na aba “Data” **21**, é possível visualizar as seguintes informações:

- que operadora é responsável pela conectividade do seu veículo;
- o estado e os detalhes da conexão;
- compartilhamento de dados.

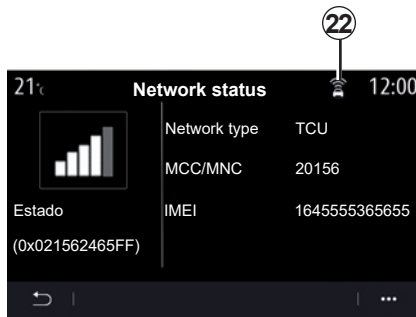

O estado e os dados de conexão informam sobre o estado, o nível de recepção **22** e o ID do sistema.

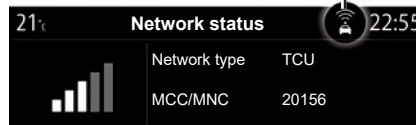
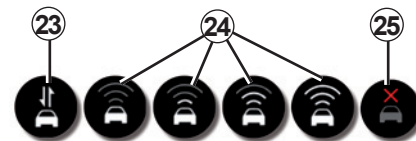

O nível de recepção e o estado do compartilhamento de dados são apresentados através do ícone **22**:

- Compartilhamento de dados ativado **23**;
- Compartilhamento de dados desativado. Nível de recepção **24**;
- Veículo offline ou fora da área de cobertura **25**.



Por segurança, efetue estas operações com o veículo parado.

AJUSTES DO SISTEMA (9/10)



“Página inicial”

Utilize esse menu para configurar as páginas iniciais do seu sistema multimídia.

É possível modificar a configuração da página inicial ao adicionar widgets e reposicionar menus. Para obter mais informações sobre a configuração da página inicial, consulte a seção “Adicionar e gerenciar widgets”.

Utilize o menu pop-up **26** para:

- excluir widgets;
- redefinir para restaurar configuração padrão.



“Perfil do usuário”

Esse menu permite escolher um perfil de usuário disponíveis para aplicar ao sistema.

Selecione o perfil de usuário desejado.

Recursos vinculados ao perfil de usuário

Os seguintes ajustes estão memorizados no perfil de usuário:

- Idioma do sistema;
- Unidade de distância (quando disponível);
- Configuração da página inicial;
- Configurações do visor;
- Ajustes de MULTI-SENSE;

- Ajustes da iluminação ambiente;
- ajuste da posição do banco do motorista;
- ajustes do retrovisor externo;
- Ajustes da massagem;
- predefinições;
- Ajustes do rádio;
- Ajustes de navegação;
- Histórico de navegação;
- Favoritos de navegação;
- configurações de privacidade;
- ...

Perfil GUEST

O perfil GUEST fornece acesso às funções no menu principal.

A guia “Editar” **27** não está disponível neste perfil. O perfil GUEST é redefinido quando o sistema é reiniciado. Suas configurações não são armazenadas.

Utilize o menu pop-up **28** para:

- redefinir o perfil;
- ...

AJUSTES DO SISTEMA (10/10)

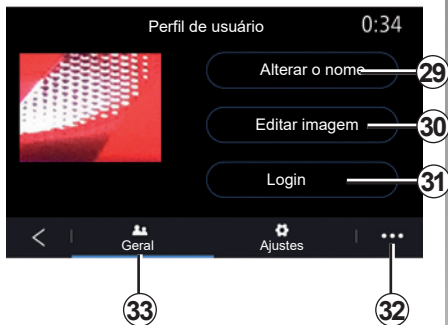

Identificar o perfil de usuário

Na guia "Editar" 27, "Geral" 33 pressione o botão "Login" 31 para salvar suas configurações.

Ao inserir a sua identificação, os ajustes do seu perfil serão memorizados na sua conta "MY RENAULT". Em seguida, você poderá utilizar a conta para carregar os seus ajustes do veículo e os ajustes do sistema multimídia para outro veículo Renault.

Nota: um ícone Renault é exibido na sua foto de perfil após a conexão.

Nota: se inserir um código incorreto três vezes consecutivas, o sistema multimídia bloqueia o seu perfil durante 1 minuto. Você tem um total de dez tentativas antes de que o perfil seja bloqueado completamente.

Para obter mais informações sobre como criar uma conta, consulte a seção "MY RENAULT".

Se um perfil conectado não for utilizado durante mais de 30 dias, o sistema pedirá que você se identifique. Seu nome de usuário não pode ser alterado.

No menu pop-up, é possível utilizar outra conta e eliminar o perfil memorizado.

Alterar a foto do perfil de usuário

Na guia "Geral" 33, pressione "Editar imagem" 30 para selecionar uma imagem a partir do sistema multimídia ou a partir de um dispositivo de armazenamento externo (pen drive USB). Para obter mais informações sobre como visualizar fotos, consulte a seção "Foto".

Alterar o nome do perfil de usuário

Na guia "Geral" 33, pressione o botão Alterar nome 29 para renomear o perfil.

Utilize o menu pop-up 32 para:

- bloquear/desbloquear o perfil;
- alterar o código de bloqueio;
- duplicar o perfil;
- eliminar todos os ajustes memorizados no perfil;
- atualizar o perfil;
- ...

Nota: se inserir um código incorreto três vezes consecutivas, o sistema multimídia bloqueia o seu perfil durante 1 minuto. Você tem um total de dez tentativas antes de que o perfil seja bloqueado completamente.



Por segurança, efetue estas operações com o veículo parado.

NOTIFICAÇÕES (1/2)



“Sugestões e mensagens”

Use este menu para mostrar sugestões e notificações enquanto você dirige.

Cada notificação informa-o de eventos com base nas seguintes categorias:

- “Sugestões e mensagens”;
- “Navegação”;
- “Multimídia”;
- “Telefone”;
- “Veículo”;
- “Aplicativos”;
- “Sistema”;
- “Outro”.

Por segurança, efetue estas operações com o veículo parado.

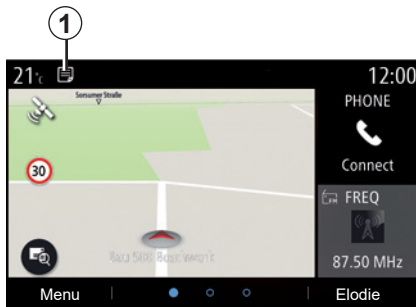

Pressione o menu “Sugestões e mensagens” **1** para acessar a lista de notificações recebidas.

É informado do número atual de notificações na sua área de Notificações.

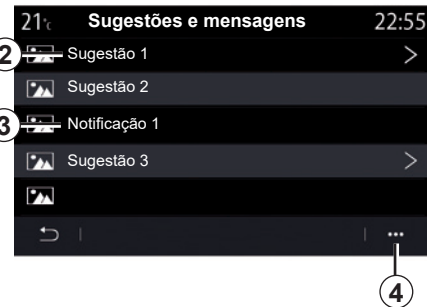

Você pode receber dois tipos de informação:

- uma sugestão **2**: Informação que pode precisar de ação(ões);
- uma notificação **3**: Informações básicas.

Utilize o menu pop-up **4** para:

- ativar/desativar as notificações por categoria;
- eliminar notificações.

NOTIFICAÇÕES (2/2)

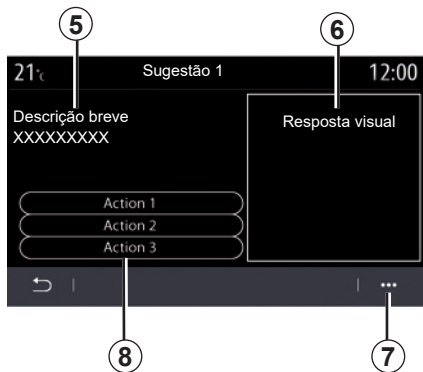

Selecione uma das sugestões **2** para acessar aos detalhes:

- descrição simplificada **5**;
- imagem **6** relacionada com a sugestão: p. ex., trânsito, sistema, veículo, telefone;
- ação recomendada **8** a ser tomada de acordo.

No menu pop-up **7**, é possível eliminar a sugestão.



ANOMALIAS DE FUNCIONAMENTO (1/3)

Sistema		
Descrição	Causas	Soluções
Não é exibida nenhuma imagem.	A tela está em descanso.	Verifique se a tela não está em descanso.
Nenhum som é emitido.	O volume está no mínimo ou em pausa.	Aumente o volume ou desative a pausa.
Não é emitido nenhum som pelo alto-falante esquerdo, direito, à frente ou atrás.	O ajuste da balance ou do fader não está correto.	Ajuste corretamente a balance ou o fader do som.
A tela está congelada.	A memória do sistema está saturada.	Para reiniciar o sistema, mantenha pressionado o botão liga/desliga do sistema multimídia até a reinicialização.

ANOMALIAS DE FUNCIONAMENTO (2/3)

Navegação		
Descrição	Causas	Soluções
A posição do veículo na tela não corresponde à sua real localização ou a luz indicadora do GPS na tela permanece cinza ou amarela.	Localização incorreta do veículo devido à recepção GPS.	Desloque o veículo até obter uma boa recepção dos sinais GPS.
As indicações exibidas na tela não correspondem à realidade.	O mapa está desatualizado.	Fazer download das atualizações em www.myrenault.com .
As informações relativas à circulação não são exibidas na tela.	A orientação não está ativa.	Verifique se a orientação está ativa. Selecione um destino e inicie a orientação.
Alguns itens no menu não estão disponíveis.	Certas opções estão indisponíveis em função do comando em curso.	
A orientação de voz está indisponível.	O sistema de navegação não considera o cruzamento. A orientação de voz ou a orientação visual está desativada.	Aumente o volume. Verifique se a orientação de voz está ativa. Verifique se a orientação está ativa.
A orientação de voz não corresponde à realidade.	As condições de condução reais podem afetar a rota e tornar as instruções imprecisas.	Conduza em função das condições reais.
O itinerário proposto não é iniciado ou não termina no destino desejado.	O destino não é reconhecido pelo sistema.	Insira uma via próxima do destino desejado.
O sistema calcula automaticamente um desvio.	Prioridades de zonas a evitar ou uma restrição de circulação afetam o cálculo do itinerário.	Desative a função «Desvio» no menu de configurações de tráfego.

ANOMALIAS DE FUNCIONAMENTO (3/3)

Telefone		
Descrição	Causas	Soluções
Nenhum som ou toque é audível.	O telefone celular não está ligado ou conectado ao sistema. O volume está no mínimo ou em pausa.	Verifique se o telefone celular está ligado ou conectado ao sistema. Aumente o volume ou desative a pausa.
Impossibilidade de realizar uma chamada.	O telefone celular não está ligado ou conectado ao sistema. O bloqueio do teclado do telefone está ativo.	Verifique se o telefone celular está ligado ou conectado ao sistema. Desbloqueie o teclado do telefone.
A replicação do CarPlay ou do Android Auto não está funcionando.	O telefone não está conectado ou não é compatível com o sistema.	Verifique a compatibilidade do telefone com estes aplicativos. Verifique se o telefone está devidamente conectado ao sistema.

Reconhecimento de voz		
Descrição	Causas	Soluções
O sistema não reconhece o comando de voz pronunciado.	O comando de voz pronunciado não é reconhecido. O tempo definido para falar terminou. O comando de voz é afetado por um ambiente ruidoso.	Verifique se o controle de voz está disponível (consulte a seção «Usar o controle de voz»). Fale durante o tempo definido para tal. Fale em um ambiente silencioso.

ÍNDICE ALFABÉTICO (1/3)

A

ajustes	
ajustes do volume do som	4.17
ajustes	4.17 – 4.18, 7.4 → 7.13
alerta de distâncias seguras	6.2, 6.4
alerta de excesso de velocidade	2.29, 6.3
alerta de saída da pista	6.2 – 6.3
Android Auto™, CarPlay™	5.2 → 5.5
assento com massageador	6.22
assistência emergencial contra pane	6.41 – 6.42
associar um telefone	4.2 → 4.4
atender uma chamada	4.8 → 4.10
auxílio para condução	6.2 → 6.4
auxílio ao estacionamento	6.5 – 6.6

B

bancos	
banco dianteiro com massagem	6.22
bancos	6.21 → 6.23
bancos dianteiros	
regulagem	6.21
bancos traseiros	
funcionalidades	6.23
bateria de tração	
carga	2.33
Bluetooth®	3.2 → 3.4
botões	1.4 → 1.8
bússola	2.3

C

câmera de estacionamento	6.5 → 6.7
câmera multivisão	6.8 – 6.9
carregador sem fio	4.19 – 4.20
chamada de emergência	6.41 – 6.42
chamada em espera	4.8 → 4.10
comando de voz	1.16 → 1.25

comandos	1.4 → 1.8
condução ECO	6.26 → 6.29
conectar um telefone	4.5 → 4.7
consumo de combustível	6.26 → 6.29
consumo de energia	6.29, 6.36 – 6.37

D

dados pessoais	
salvar	4.2, 4.5, 5.8 – 5.9
suprimir	5.9
desconectar um telefone	4.2 → 4.7
desligar uma chamada	4.8 → 4.10
discar um número	4.8 → 4.10, 4.14

E

economia de combustível	6.26 → 6.29
economia de energia	6.26 → 6.29
entrada USB	3.2 → 3.4

F

falhas de funcionamento	7.16 → 7.18, 7.18
favorito	
acrescentar	2.13
fotos	
diretório	3.5 – 3.6
frenagem de emergência ativa	6.2, 6.4

H

histórico de chamadas	4.13
-----------------------------	------

I

informações de trânsito	2.27 – 2.28
informações de trânsito TMC	2.27 – 2.28
ionizador de ar	6.24

ÍNDICE ALFABÉTICO (2/3)

L

leitor de MP3	3.2 → 3.4
limpeza => limpeza.....	1.11
lista telefônica.....	4.11 – 4.12
luz ambiente do veículo	
personalização.....	6.20

M

mapa	
escala	2.2
exibição.....	2.2 → 2.8
regulagens.....	2.2 → 2.8, 5.10 → 5.13
símbolos cartográficos.....	2.2
meio ambiente.....	6.26 → 6.29
mensagens de voz/mensagem de voz.....	4.14
MENU	1.8 → 1.11
Menu	
página inicial.....	1.13 → 1.15
menu de destino.....	2.9 → 2.26
Meu Renault	5.14 – 5.15
Modo 2D/2D	
modo Norte 2D	2.6
Modo 3D/2D	
alívio	2.6
MP3	3.2 → 3.4
multimídia (equipamento).....	1.2 – 1.3
Multisensorial.....	6.10 → 6.19

N

navegação	
menu «rota».....	2.9 → 2.26
notificações	
sugestões e notificações	7.14 – 7.15

O

orientação	
mapa.....	2.2 → 2.8, 2.7

P

painéis e comandos ao volante.....	1.4 → 1.7
parada	1.12
partida.....	1.12
partida do motor	6.30
partida do motor à distância	6.38 → 6.40
personalização das regulagens.....	1.13 → 1.15
ponto cego: alerta.....	6.2, 6.4
ponto de interesse.....	2.15
precauções	0.1 – 0.2
pressão dos pneus	6.25
programação do aquecimento, ar condicionado	6.30

R

rádio	
escolher uma estação.....	3.9 → 3.13
memorização automática das estações	3.9 → 3.13
modo automático	3.9 → 3.13
modo manual	3.9 → 3.13
pré-seleção das estações.....	3.9 → 3.13
receber uma chamada.....	4.8 → 4.10
reconhecimento de voz	1.16 → 1.25
regulagens	
navegação	2.29 → 2.34
personalização.....	7.4 → 7.13
regulagens personalizadas do veículo	7.2 – 7.3
rejeitar uma chamada.....	4.8 → 4.10

S

serviços conectados.....	5.8 – 5.9
sistema	
atualização.....	5.10 → 5.13

ÍNDICE ALFABÉTICO (3/3)

sistema de navegação.....	0.1 – 0.2, 2.2 → 2.8
SMS	
ler SMS.....	4.16
receber SMS.....	4.15
SMS.....	4.15 – 4.16
T	
teclas contextuais.....	1.2 – 1.3, 1.8 → 1.11
tela	
de descanso	1.12
MENU	1.2 – 1.3
telas	
painel frontal de multimídia.....	1.2 – 1.3
V	
veículo elétrico	
carga.....	2.23 → 2.26, 6.33 → 6.37
conduto.....	6.18 – 6.19
veículo elétrico.....	2.23 → 2.26, 2.33, 6.18, 6.29, 6.33 → 6.37
ventilação	
ar condicionado	6.35
vídeos.....	3.7 – 3.8
Y	
Yandex.Auto	5.2 → 5.5

**CLASS I
LASER PRODUCT**

(<https://easyconnect.renault.com>)

