

Precauções de utilização	BRA.3
Generalidades	BRA.5
Descrição geral	BRA.5
Apresentação dos comandos	BRA.8
Funcionamento / interrupção	BRA.16
Funcionamento e utilização	BRA.17
Volume	BRA.20
Rádio/AUX	BRA.21
Ouvir o rádio	BRA.21
Fontes de áudio auxiliares	BRA.25
Regule o som	BRA.28
Vídeo	BRA.30
Navegação	BRA.32
Sistema de navegação	BRA.32
Ler um mapa	BRA.33
Inserir um destino	BRA.36
Navegação	BRA.42
Regulagens do mapa	BRA.48
Gerenciar favoritos	BRA.49
Regulagens de navegação	BRA.51
Driving-ECO ²	BRA.55
Info sobre 4x4	BRA.56
Aparelho Bluetooth®	BRA.57
Registrar / remover o registro de um aparelho Bluetooth®	BRA.57
Conectar / desconectar aparelhos Bluetooth®	BRA.61
Utilizando o reconhecimento de voz	BRA.63
Android Auto™, CarPlay™	BRA.66
Lista telefônica	BRA.70
Fazer e receber uma chamada	BRA.71

Partida do motor à distância	BRA.74
Câmera de marcha à ré.	BRA.77
Câmera multivisão.	BRA.80
Ajustes do sistema	BRA.82
Atualização do sistema	BRA.85
Problemas de funcionamento	BRA.90

BRA.2

CUIDADOS DE UTILIZAÇÃO (1/2)

É obrigatório tomar as precauções indicadas abaixo durante a utilização do sistema, por razões de segurança e evitar danos materiais. Respeite obrigatoriamente as leis em vigor no país em que se encontra.



Precauções relativas ao manuseio do sistema

- Manuseie os comandos (no painel de controle ou no volante) e consulte as informações na tela logo que as condições de circulação permitirem.
- Ajuste o volume de som em um nível moderado, que permita ouvir os ruídos do ambiente.

Precauções relativas à navegação

- O uso do sistema de navegação não substitui, em caso algum, a responsabilidade nem a atenção do motorista, durante a condução do veículo.
- Conforme a área geográfica, o “mapa” pode não conter informações mais atualizadas sobre o percurso. Fique atento. Em todo o caso, o código da via e as placas de sinalização rodoviária são sempre prioritários em relação às indicações dadas pelo sistema de navegação.

Precauções materiais

- Não desmonte, nem modifique o sistema, para não danificar o equipamento e evitar queimaduras.
- Em caso de mau funcionamento ou qualquer operação de desmontagem, entre em contato com um representante do fabricante.
- Não insira objetos estranhos no leitor.
- Não utilize produtos que contenham álcool e/ou fluidos de pulverização sobre a área.

Precauções relativas ao telefone

- A utilização do telefone no veículo é regulamentada. A atual regulamentação não autoriza o uso dos sistemas de telefonia mãos livres em todas as situações de direção: todo o motorista deve manter o controle de sua condução;
- Qualquer ação relativa a telefonar (digitar, falar, buscar um contato na lista, etc.) durante a condução é um fator de distração, que representa um risco sério.

CUIDADOS DE UTILIZAÇÃO (2/2)

Os modelos referidos neste manual são descritos a partir das características conhecidas na data da elaboração deste documento. **O manual reúne o conjunto das funções existentes nos modelos descritos. Sua presença depende do modelo de equipamento, das opções escolhidas e do país de comercialização. Do mesmo modo, as funções que devem surgir durante o ano podem ser descritas neste documento. As telas apresentados no manual não são contratuais.**

Dependendo da marca e do modelo do seu telefone, algumas funções podem ser parcial ou totalmente incompatíveis com o sistema multimídia do seu veículo.

Para obter mais detalhes, consulte uma oficina autorizada.

BRA.4

DESCRIÇÃO GERAL (1/3)

Introdução

O sistema multimídia do seu veículo assegura as seguintes funções:

- rádio RDS;
- rádio DAB;
- gestão das fontes de áudio auxiliares;
- telefone mãos-livres;
- reconhecimento de voz;
- auxílio à navegação;
- informações sobre o trânsito rodoviário;
- Informações sobre as áreas de vigilância;
- Auxílio de estacionamento (câmera traseira ou câmera multivisão);
- programação da partida do motor à distância.
- Informações sobre a inclinação do veículo (informações 4x4);
- Informações sobre seu estilo de condução e recomendações de direção, a fim de otimizar seu consumo de combustível.

Funções do rádio

O sistema multimídia permite escutar as estações de rádio FM (frequência modulada), DAB (difusão auditiva) e AM(amplitude modulada).

O sistema DAB possibilita uma reprodução sonora melhor e acesso a informações de texto sobre o programa atual, etc.

O sistema RDS permite exibir o nome de certas estações ou informações transmitidas pelas estações de rádio FM:

- Informações sobre o estado geral do trânsito rodoviário (TA);
- mensagem(ns) de emergência(s).

Função de áudio auxiliar

Você pode ouvir seu reprodutor de áudio diretamente nos alto-falantes do veículo. Existem várias possibilidades de conectar seu reprodutor de áudio, conforme o tipo de aparelho que você possui:

- entrada auxiliar de 3,5 mm;
- USB áudio;
- conexão Bluetooth®.

Para mais informações sobre a lista de aparelhos compatíveis, consulte uma Oficina Autorizada ou consulte o site do fabricante na Internet se houver.

DESCRIÇÃO GERAL (2/3)

Função de telefonia mãos livres

O sistema de telefonia mãos-livres Bluetooth® assegura as seguintes funções, liberando o motorista da necessidade de manusear diretamente o telefone:

- fazer uma chamada / atender / colocar em espera;
- consultar a lista de contatos da lista de telefones;
- consultar o histórico das chamadas transferidas a partir do sistema;
- chamar o serviço de emergência.

Compatibilidade dos telefones

Certos telefones não são compatíveis com o sistema mãos-livres, não permitem explorar todas as funcionalidades oferecidas nem proporcionam a melhor qualidade acústica.

Para mais informações sobre a lista de telefones compatíveis, consulte uma Oficina Autorizada ou consulte site do fabricante na Internet, se houver.

Função da partida do motor à distância

Quando instalada, essa função permite programar a partida do motor à distância, a fim de aquecer ou ventilar o compartimento de passageiros até 24 horas antes de utilizar o veículo.

Eco2 direção

O menu “Driving eco2” permite exibir em tempo real um resultado geral que reflete seu estilo de condução.

Função de ajuda à navegação

O sistema de navegação determina automaticamente a posição geográfica do veículo, através da recepção de sinais GPS.

Ele propõe um itinerário até ao destino selecionado graças ao seu mapa de rotas. Além disto, indica a estrada a seguir, passo a passo, através de indicações na tela e mensagens de voz.

informações de trânsito

Esta função lhe informa em tempo real as condições relativas ao trânsito.

Alertas de segurança rodoviária ou ponto de alertas

Este serviço lhe permite receber alertas em tempo real, como alertas de excesso de velocidade ou a posição das áreas de alerta de segurança rodoviária.



Seu sistema de telefonia mãos livres serve apenas para facilitar a comunicação, reduzindo os fatores de risco sem os eliminar totalmente. Respeite obrigatoriamente as leis em vigor no país em que se encontra.

BRA.6

DESCRIÇÃO GERAL (3/3)

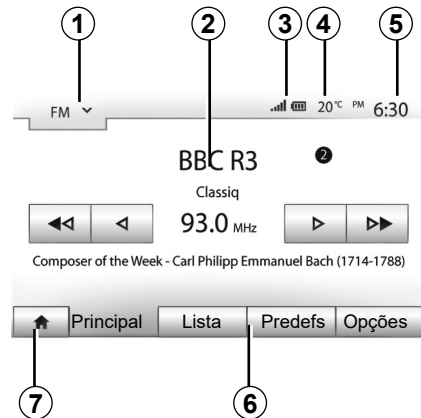

Exibições

Tela de menus

- 1** Área de seleção do modo.
Exibe o modo selecionado. Ao tocar na área de seleção do modo, aparece um menu suspenso.
- 2** Área da tabela de conteúdos.
Exibe o conteúdo de uma opção do menu e informações relacionadas.
- 3** Área de informações do telefone.
Se o sistema Bluetooth® estiver ativado, os níveis de recepção e da bateria do aparelho conectado são exibidos.

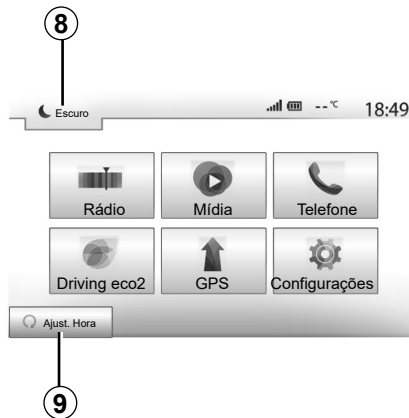

- 4** Temperatura externa.
- 5** Área de horário.
- 6** Área do menu:
– exibe o menu inferior do modo;
– mostra o menu atual como destacado.
- 7** Área de Bem-vindo ou retorno à navegação.
Conforme o modo em que você se encontra, esta área exibe:
– o botão Iniciar: retorna ao menu inicial;
– o botão Anterior: retorna à tela anterior;
– o botão Bandeira: retorna à tela de navegação.

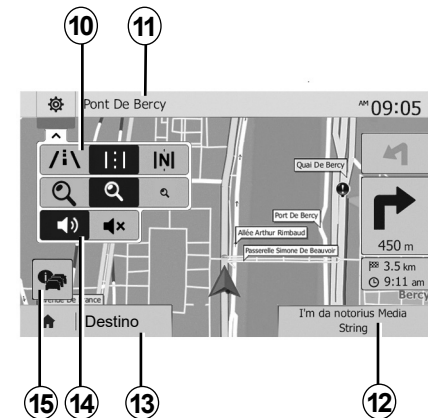

- 8** Modo de espera e exibição do relógio.
- 9** Área de seleção de partida do motor à distância.
- Tela de navegação**
- 10** Modo de mapa (2D/3D e 2D norte).
- 11** Nome da próxima rua a tomar em seu itinerário.
- 12** Informações de áudio atuais.
- 13** Opções de ajuste do itinerário e do mapa.
- 14** Guia de voz On/Off.
- 15** Informações de trânsito.

APRESENTAÇÃO DOS COMANDOS (1/8)

Painéis de comando do sistema

As seleções da tela são feitas ao pressionar na parte desejada da tela.

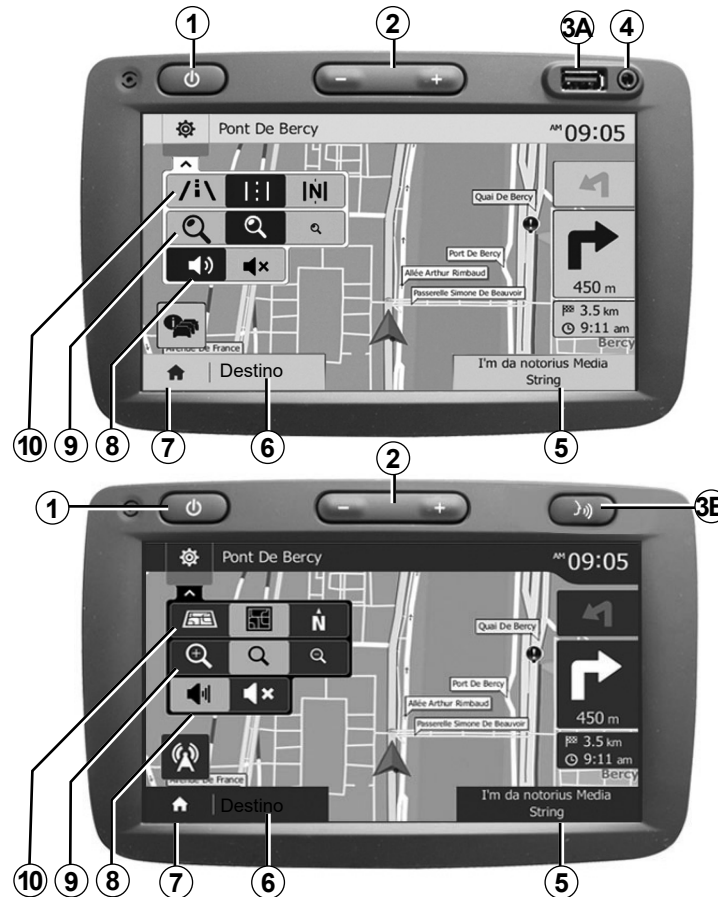

BRA.8

APRESENTAÇÃO DOS COMANDOS (2/8)

Painéis de comando do sistema

As seleções da tela são feitas ao pressionar na parte desejada da tela.

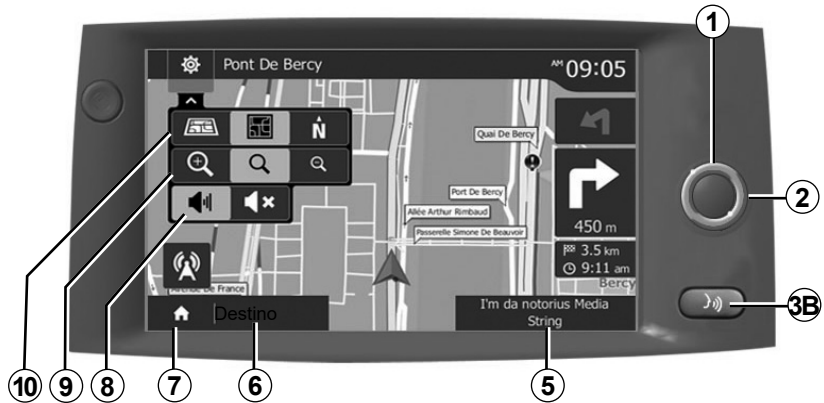

APRESENTAÇÃO DOS COMANDOS (3/8)

Comandos na coluna de direção

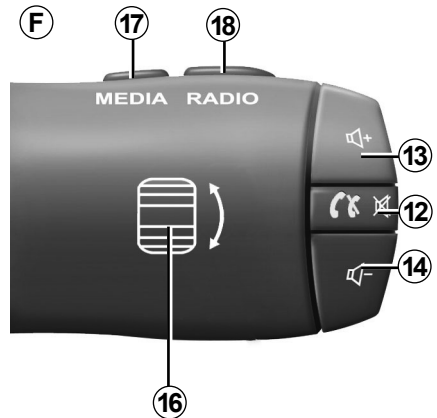
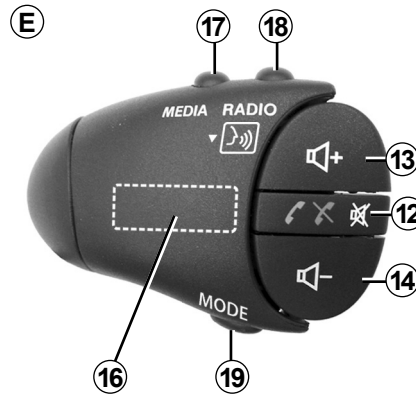
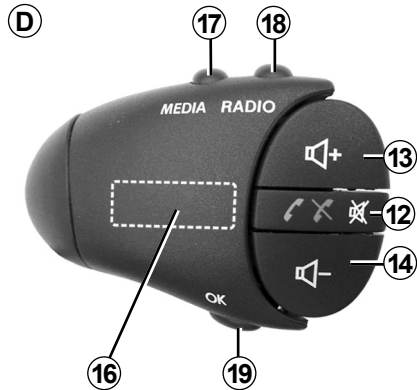
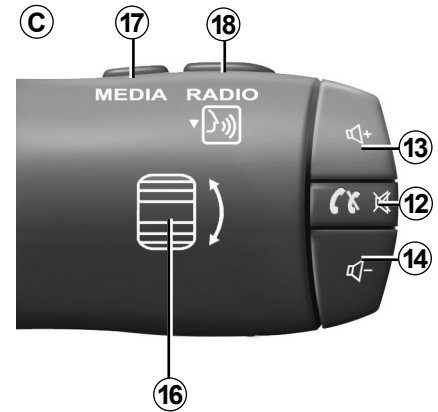
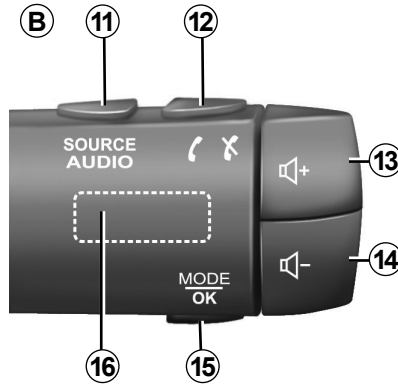
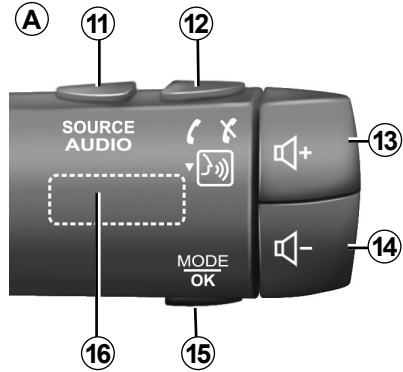

BRA.10

APRESENTAÇÃO DOS COMANDOS (4/8)

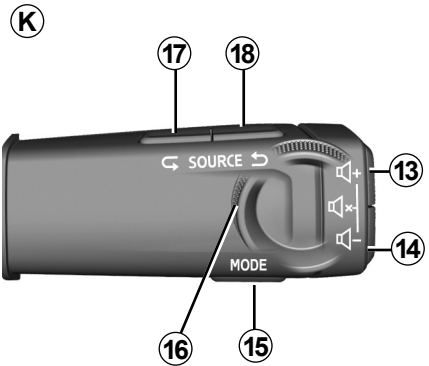
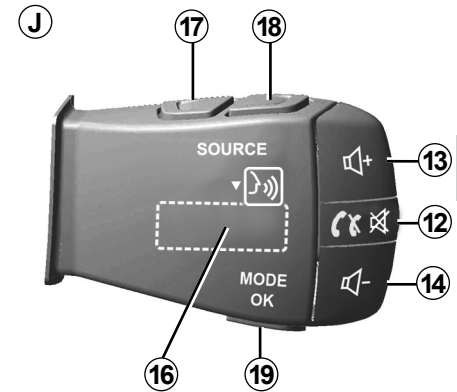
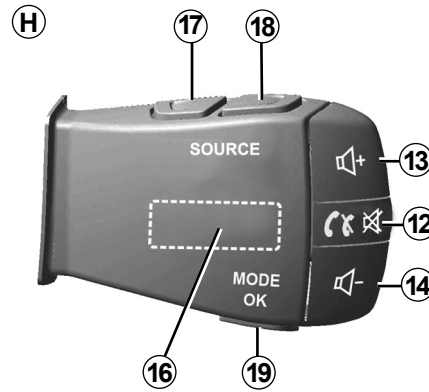
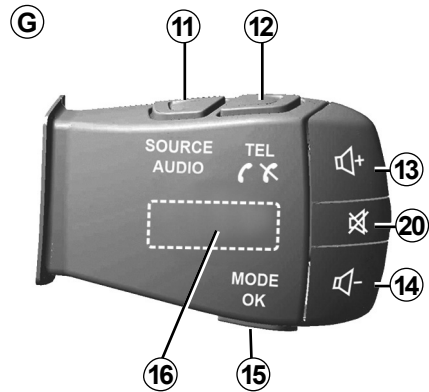

APRESENTAÇÃO DOS COMANDOS (5/8)

Comandos na coluna de direção

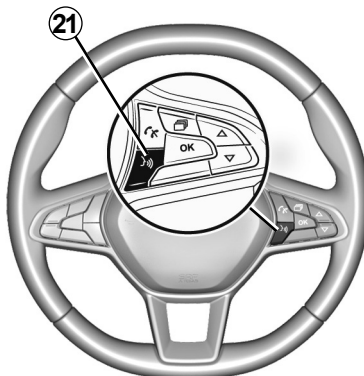
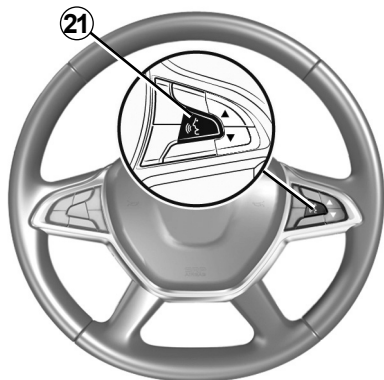
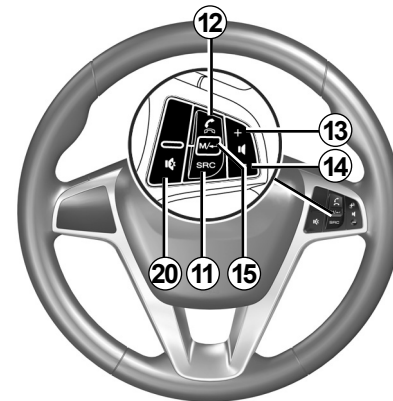
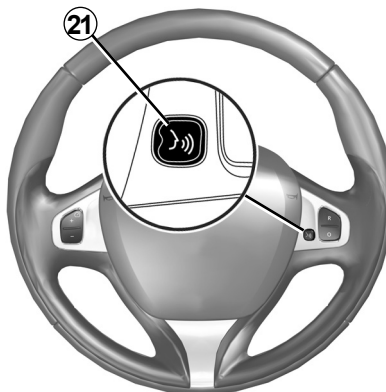

BRA.12

APRESENTAÇÃO DOS COMANDOS (6/8)

	Função
1	Pressão breve: protetor de tela ON/OFF. Pressão longa: reinicia o sistema.
2, 13, 14	Ajustar o volume.
3A	Porta USB.
3B	Ative/desative o reconhecimento de voz no smartphone se ele estiver conectado ao sistema multimídia.
4	Conector Jack de 3,5 mm.
5	Acessar a mídia que está sendo reproduzida no momento (FM/AM/DAB/USB/iPod®/Bluetooth®/AUX).
6	Acessar o menu "Navegação".
7	Acessar o menu "Bem-vindo".
	Telefone ou fontes auxiliares: saia da janela atual para retornar à tela de navegação (atual) ou à tela anterior.
8	Ativar / desativar o guia de voz.
9	Mudar o zoom de visualização do mapa.
10	Mudar o modo de visualização do mapa (2D/3D/2D norte).
11	Escolher a fonte de áudio (FM/AM/DAB/USB/iPod®/Bluetooth®/AUX).

APRESENTAÇÃO DOS COMANDOS (7/8)

	Função
12	<p>Ao receber uma chamada:</p> <ul style="list-style-type: none"> – Pressão breve: atende à chamada; – Pressão prolongada: rejeita a chamada. <p>Pressão breve durante uma chamada: encerrar a chamada.</p> <p>Ouvindo uma fonte de áudio: desativa/ativa o som (somente para os controles C, D, E, F, H e J).</p> <p>Pressão breve: acessa o menu “Telefone” (somente para os comandos A, B e G).</p> <p>Pressão breve: ativa/desativa o reconhecimento de voz do smartphone (somente para os controles A).</p>
13	Aumentar o volume da fonte de áudio durante a audição.
14	Diminuir o volume da fonte de áudio durante a audição.
13+14	Silenciar/ativar o som (somente para os comandos A, B e K);
15, 19	<p>Rádio: mudar o modo de escolha da estação de rádio (“Principal”, “Lista”, “Predefs”).</p> <p>Mídia (USB/iPod): mudar o modo de escolha da mídia que está sendo reproduzida no momento (“Principal” ou “Lista”).</p>
16	<p>Botão traseiro:</p> <ul style="list-style-type: none"> – Rádio: altera o modo de rádio (predefinido/lista/frequência); – Mídia: faixa anterior/seguinte. <p>Tocar: confirma uma ação (somente para o controle C).</p>
17	Mudar a mídia (CD/USB/AUX).

BRA.14

APRESENTAÇÃO DOS COMANDOS (8/8)

	Função
18	Tocar: alterar modo de rádio (FM /AM /DAB). Manter pressionado: ativa/desativa o reconhecimento de voz do smartphone (somente para os controles C , E e J).
20	Interromper/restabelecer o som do rádio. Por a faixa de áudio em pausa/leitura, Interrompe o sintetizador de reconhecimento de voz.
21	Ative/desative o reconhecimento de voz no smartphone se ele estiver conectado ao sistema multimídia.

FUNCIONAMENTO/INTERRUPÇÃO

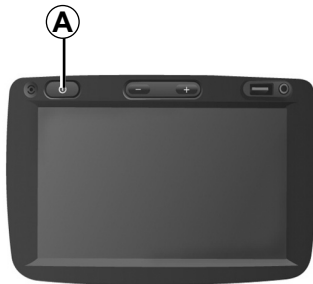

Funcionamento

O sistema multimídia entra automaticamente em funcionamento logo que sob contato. Em outros casos, pressione o botão **A** para ligar o seu sistema multimídia.

Com a ignição desligada, você pode utilizar seu sistema durante vinte minutos. Pressione o botão **A** para que o sistema multimídia funcione por aproximadamente vinte minutos adicionais.

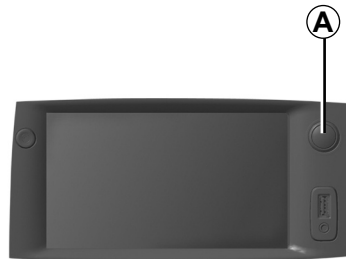

Parado

O sistema multimídia pode demorar alguns minutos a desligar após a ignição ser desligada, dependendo das aplicações em execução.

Mantenha pressionado o botão **A** (até que seja apresentada uma tela preta) para reiniciar o sistema multimídia.

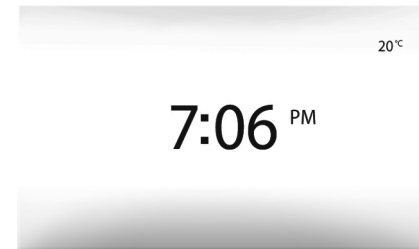

Protetor de tela

O modo de proteção de tela permite apagar a tela de visualização.

Neste modo, o rádio ou o sistema de orientação não funciona.

O protetor de tela exibe o horário e a temperatura externa.

Pressione brevemente a tecla **A** para ativar/desativar o protetor de tela.

Por motivos de segurança, se a temperatura for muito baixa ou muito elevada dentro do veículo, o sistema multimídia não liga ou é desligado automaticamente. Aguarde alguns minutos até que a temperatura retorne a um nível mais adequado para o bom funcionamento do sistema multimídia.

BRA.16

FUNCIONAMENTO E UTILIZAÇÃO (1/3)



Tela de multimídia 1

Pressão breve:

- seleção da opção;
- execução da opção (tela de leitura de mídia).

No menu “Mídia” > “Principal”, pressionar o botão de avanço passa para o próximo título.

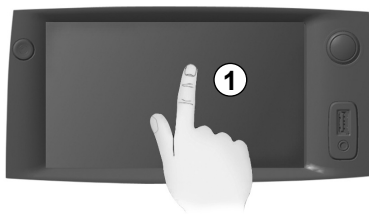

Pressão prolongada:

- memorização de item (estação de rádio, por exemplo).

No menu “Rádio” > “Principal”, pressionar e segurar o número predefinido armazena a estação de rádio que está sendo reproduzida no momento.

- Rolagem rápida.
Pressões prolongadas nos botões de rolagem para baixo iniciam uma rolagem acelerada (por página).

- Avanço / retorno rápido (tela de leitura de mídia).

No menu “Mídia” > “Principal”, pressionar e segurar o botão “Avançar/retornar” avança rapidamente ou retrocede a faixa que está sendo reproduzida.

FUNCIONAMENTO E UTILIZAÇÃO (2/3)

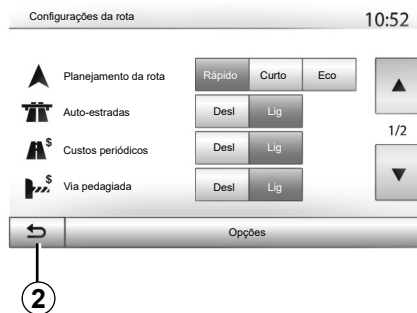

Retorno ao menu “Bem-vindo”

O sistema vai diretamente para o menu “Página inicial” quando você pressiona e segura **2** ou pressiona **3** brevemente onde quer que esteja no sistema.

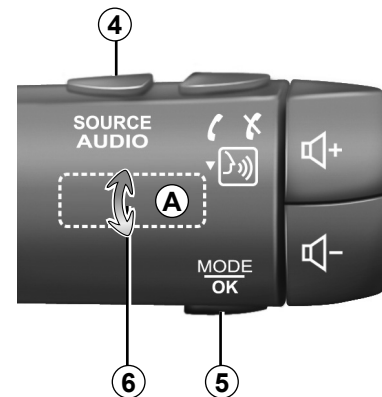
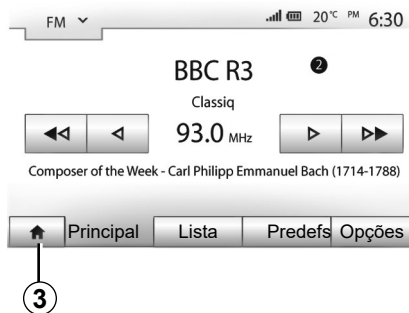

Áudio: usando os comandos na coluna de direção

Pressione na tecla **5** para mudar o modo de busca de estação de rádio.

Gire o botão **6** para mudar a estação de rádio (movimento **A**).

Pressione em **4** para mudar de fonte (USB, AUX, AM, FM, DAB, iPod® e Bluetooth®).

FUNCIONAMENTO E UTILIZAÇÃO (3/3)

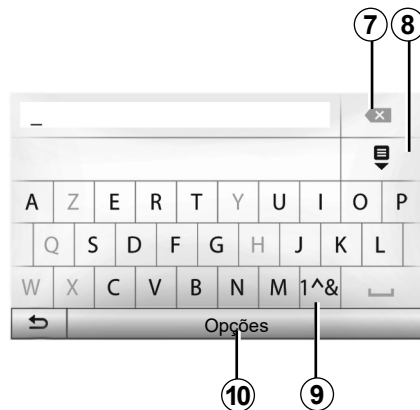

Pressione **9** para utilizar números ou símbolos.

Pressione em **10** para mudar a configuração do teclado.

Utilizar um teclado alfabético

Ao digitar uma opção com auxílio de um teclado alfabético, escolha cada letra utilizando o teclado.

Ao digitar cada letra, o sistema remove o realce de certas letras para facilitar a operação.

Pressione em **7** para apagar o último caractere inserido.

Pressione em **8** para exibir a lista de resultados.

VOLUME

Volume

Ajuste o volume do som para ouvir diferentes mensagens, fontes, toques e comunicações telefônicas:

- girando ou pressionando o botão **1** no painel frontal do sistema multimídia;
- pressionando o comando **13** ou **14** no comando na coluna de direção.

Para ajustar esta função, consulte a seção “Preferências de áudio” no capítulo “Ajustar o som”.

A fonte da rádio ouvida é interrompida para receber informações de trânsito “TA”, boletins de notícias ou uma mensagem de advertência.

Observação: o volume definido durante a reprodução não é armazenado para a próxima reinicialização do sistema.



Ajuste o volume de som em um nível moderado, que permita ouvir os ruídos do ambiente.

BRA.20

Interrupção do som

Para silenciar o som, toque no botão **21** no controle do volante, ou em **3B** na tela multimídia ou no controle da coluna de direção **12** (apenas para os controles **C, D, E, F, H e J**) ou pressione simultaneamente os botões **13** e **14** no controle da coluna de direção (somente para os controles **A, B e K**).

O ícone “MUTE” é exibido na parte superior da tela para indicar que o som foi desligado.

Para continuar ouvindo na fonte de áudio atual, toque no botão **21** no controle da coluna de direção, ou em **3B** na tela multimídia ou no controle da coluna de direção **12** (somente para os controles **C, D, E, F, H e J**) ou pressione simultaneamente os botões **13** e **14** no controle da coluna de direção (somente para os controles **A, B e K**).

Esta função é automaticamente desativada se atuar no volume e durante a transmissão de um boletim de notícias ou de informações de trânsito.

Adaptação do volume em função da velocidade

Se esta função estiver ativada, o volume de áudio e navegação varia em função da velocidade do veículo.

Para ativar e ajustar esta função, consulte a seção “Adaptação do volume em função da velocidade” do capítulo “Ajustar o som”.

OUVIR O RÁDIO (1/4)

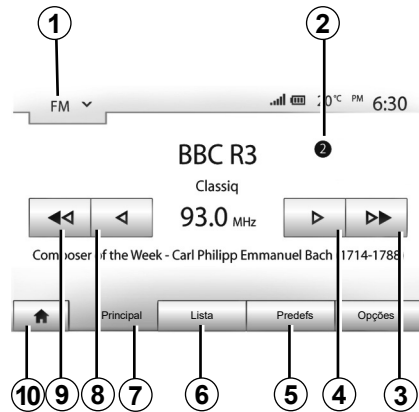

Escolha uma faixa de ondas

Para escolher uma faixa de ondas:

- Pressione em **1**;
- escolha a gama de ondas “FM”, “AM” ou “DAB” pressionando na faixa desejada.

Escolher uma estação de rádio “FM”, “AM” ou “DAB”

Há vários modos de selecionar uma estação de rádio.

Depois de selecionar a faixa de ondas, selecione o modo ao pressionar as guias **5**, **6** ou **7**.

São fornecidos vários métodos de pesquisa:

- modo “Principal” (aba **7**);
- modo “Lista” (aba **6**);
- modo “Predefs” (aba **5**).

É possível mudar os modos com o auxílio do comando sob o volante.

Observação: o marcador **2** indica a posição da estação da rádio atualmente em reprodução na sua lista de estações memorizadas.

Modo “Principal”

Este modo permite buscar de modo manual ou automático as estações por varredura da faixa de frequência selecionada. Selecione o modo “Frequência” ao pressionar em **7**.

Para fazer a varredura da faixa de frequência:

- avance ou recue em intervalos de frequência de 0,05 Hz ao pressionar repetidamente **4** ou **8**;
- avance ou recue no modo automático (busca) até a próxima estação ao pressionar **3** ou **9**.

Repita a operação a cada parada da busca, se necessário.

Você também pode mover o botão de comando no comando na coluna de direção para passar para a próxima estação.

Observação: pressione o botão **10** para retornar à tela de boas-vindas.

OUVIR O RÁDIO (2/4)

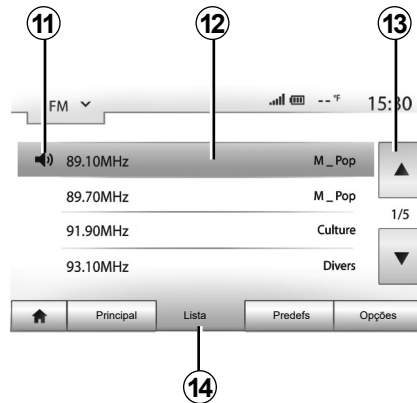

Modo “Lista”

Selecione o modo “Lista” pressionando **14**.

Este modo de funcionamento permite buscar facilmente uma estação, se você souber o nome em uma lista classificada por ordem alfabética (na banda “FM” e “DAB” apenas).

Selecione a estação desejada ao pressionar na área **12**.

Pressione em **13** para percorrer todas as estações.

Observação: o símbolo **11** indica a estação que está sendo ouvida no momento.

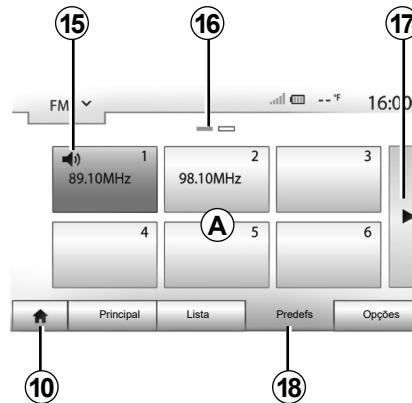

Os nomes das estações de rádio cuja frequência não são utilizadas pelo sistema RDS, não aparecem na tela. Apenas sua frequência é indicada e classificada no fim da lista.

Modo “Predefs”

Selecione o modo “Predefs” pressionando **18**.

Este modo permite você chamar sob solicitação as estações que você memorizou previamente (consulte a seção “Memorizar uma estação” neste capítulo).

Pressione em uma das teclas da área **A**, para escolher as estações memorizadas.

Observação: pressione o botão **10** para retornar à tela de boas-vindas.

Memorizar uma estação

Selecione uma estação de rádio, utilizando um dos modos descritos anteriormente. Mantenha pressionado um dos botões da área **A**.

É possível memorizar até doze estações por faixa de onda.

Observação: o símbolo **15** indica a estação que está sendo ouvida no momento.

A etiqueta **16** indica a você o número de páginas presentes nesta opção.

Para passar para a página seguinte, pressione o botão **17**.

OUVIR O RÁDIO (3/4)

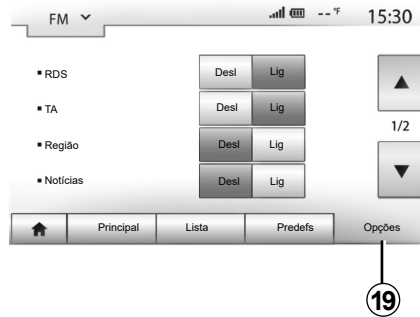

Regulagem da rádio

Exiba o menu de configurações ao pressionar em **19**. Você pode ativar ou desativar as funções ao pressionar em “Lig” ou em “Desl” (o menu de configuração muda conforme a faixa de ondas).

As funções disponíveis são:

- “RDS”;
- “TA” (informações de trânsito);
- “Região”;
- “Notícias”;
- “AM”;
- “DLS”;
- “Anúncio”;
- “Atualizar lista”.

“RDS”

A função “RDS” permite ouvir uma estação sem interrupções durante uma viagem ao lidar automaticamente com as mudanças de frequência.

Você é notificado sobre a estação de rádio que está ouvindo em formato de texto, bem como sobre informações de trânsito e mensagens durante a sua viagem.

Geralmente, as informações de trânsito são enviadas através de “RDS”.

Nota: nem todas as estações de rádio oferecem esta opção.

Más condições de recepção podem provocar às vezes mudanças bruscas e desagradáveis de frequência. Desative a sintonia de estações.

“TA” (informações de trânsito)

Quando este recurso está ativado, o sistema multimídia busca e transmite automaticamente informações de trânsito, se forem transmitidas por certas estações de rádio “FM” e “DAB”.

Observação: a transmissão automática das informações de trânsito será desativada quando o sistema de áudio estiver ajustado para a faixa de ondas “AM”.

As informações de trânsito são transmitidas automaticamente de modo prioritário, qualquer que seja a fonte ouvida.

Selecione “Lig” para ativar essa função ou “Desl” para desativá-la.

OUVIR O RÁDIO (4/4)

“Região”

A frequência de uma estação de rádio “FM” pode mudar conforme a área geográfica.

Para continuar a ouvir a mesma estação de rádio enquanto se desloca para outra região durante a viagem, ative a função “Região” para que o sistema multimídia possa seguir automaticamente as mudanças de frequência.

Nota: apenas a estação a ser reproduzida atualmente é capaz de acompanhar a mudança de região.

Observação: isso somente é possível com determinadas estações de rádio.

Observação: “Região” estará disponível somente se a função “RDS” estiver ativada.

Más condições de recepção podem provocar às vezes mudanças bruscas e desagradáveis de frequência. Desative a seguir esta função.

Selecione “Lig” para ativar essa função ou “Desl” para desativá-la.

“Notícias”

Quando essa função é ativada, é possível ouvir automaticamente os noticiários conforme eles são transmitidos por determinadas estações de rádio “FM” ou “DAB”.

Se você selecionar a seguir outras fontes, a transmissão do tipo de programa escolhido interrompe a leitura de outras fontes.

Selecione “Lig” para ativar essa função ou “Desl” para desativá-la.

“AM”

Você pode ativar ou desativar o comprimento de ondas “AM”.

Selecione “Lig” para ativar essa função ou “Desl” para desativá-la.

“DLS”

Algumas estações de rádio transmitem informações textuais relativas ao programa que está sendo transmitido (por exemplo, o título de uma música).

“Atualizar lista”

Para atualizar a lista das estações de rádio e obter as mais recentes, pressione em “Iniciar”.

Observação: de preferência, atualize a lista “DAB” assim que o sistema for ligado.

FONTES DE ÁUDIO AUXILIARES (1/3)

Seu sistema possui dois tipos de entradas auxiliares:

- com ligação para a conexão de uma fonte de áudio externa (leitor MP3, aparelho de áudio, dispositivo USB, telefone, etc.);
- com Bluetooth® (aparelho de áudio Bluetooth®, telefone Bluetooth®).

Para conhecer a posição de entrada, consulte o capítulo “Apresentação de comandos”.

Princípios de funcionamento e ligação

Há dois tipos de conexão:

- um conector USB;
- um conector Jack.

Ligue o seu aparelho de música, de acordo com o tipo de aparelho de que dispõe.

Uma vez feita a ligação com um conector USB ou entrada auxiliar, o sistema detecta automaticamente a fonte auxiliar.

Nota: o dispositivo USB usado deverá ser formatado como FAT32 e ter capacidade máxima de 32GB.



Selecionar uma fonte auxiliar

Para selecionar uma fonte de entrada, pressione **1**.

Uma lista de fontes de entradas disponíveis é exibida no momento:

- USB: dispositivo USB, reproduutor MP3, telefone etc.;
- iPod® : aparelho com iPod® integrado ;
- BT : dispositivos Bluetooth® ;

– Vídeo: pen drive USB (arquivo MP4);

– AUX : entrada auxiliar de 3,5 mm.

No modo de navegação ou ao ouvir uma rádio, selecione sua fonte de áudio auxiliar ao pressionar a tecla “Bem-vindo” e depois “Mídia”.

O sistema retoma a última faixa de áudio escutada.



Manuseie o fone de ouvido quando as condições de circulação permitirem.

Guarde o fone de ouvido quando dirigir (risco de projeção em caso de frenagem brusca).

FONTES DE ÁUDIO AUXILIARES (2/3)

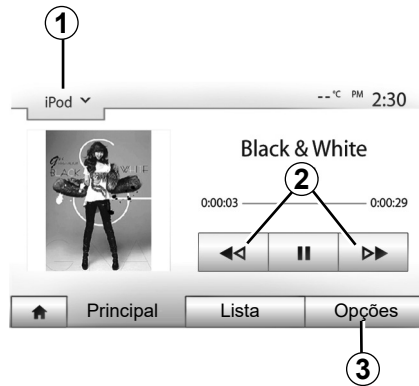

Formatos de áudio

Apenas os formatos MP3 e WMA são reconhecidos pelo sistema multimídia.

Leitura acelerada

Mantenha pressionado em **2** para avançar ou retornar rapidamente. A leitura é retomada quando a tecla é solta.

Repetir

Esta função lhe permite repetir uma faixa ou todas as faixas. Pressione em **3** e depois em “Desl”, “Faixa”, “Pasta” ou “Todas”.

Leitura aleatória

Esta função permite ler todas as faixas em modo aleatório. Pressione em **3** e depois em “Lig” ou “Desl”.

Entrada auxiliar: conector USB, Bluetooth®

Conexão: USB e tocador de áudio digital portátil

Conecte o plugue do tocador de áudio no conector de entrada USB da caixa. Uma vez conectado USB o aparelho de áudio digital, o menu “USB” é exibido.

Observação: certos tipos de aparelhos de áudio digitais não podem ser conectados.

Carregamento pela porta USB

Assim que o conector USB de seu reprodutor for conectado à porta USB do aparelho, você pode carregar ou manter a carga da bateria durante sua utilização.

Nota: alguns dispositivos não recarregam ou mantêm o nível de carga da bateria quando eles estão conectados à porta USB no sistema multimídia.

Conexão: iPod®

Conecte o plugue de seu iPod® à entrada USB do aparelho. Assim que o conector USB do seu iPod® estiver conectado, o menu “iPod” é exibido.

Utilização

Selecione “iPod” na lista suspensa, **1** depois pressione na lista de leitura ou na faixa de áudio desejada, na tela do sistema multimídia.

Todas as faixas de áudio do seu “iPod” podem ser selecionadas diretamente na tela do sistema multimídia.

Observação: uma vez conectado, você não tem mais a possibilidade de comandar diretamente seu “iPod”. Você deve utilizar as teclas do painel de seu sistema.

Observação: utilize o cabo iPod® para uso exclusivo do iPod® quando conectar o iPod® no conector USB.

FONTES DE ÁUDIO AUXILIARES (3/3)

Conexão: Bluetooth®

Consulte o capítulo “Conectar / desconectar dispositivos Bluetooth®”. Uma vez conectado o Bluetooth®, o menu “BT” é exibido.

Utilização

Selecione “BT” na lista suspensa **1**, depois pressione na lista de leitura ou na faixa de áudio desejada, na tela do sistema multimídia.

Todas as faixas de áudio do seu aparelho Bluetooth® podem ser selecionadas diretamente na tela do sistema multimídia.

Observação: uma vez conectado, você não tem mais a possibilidade de comandar diretamente seu reproduzidor de áudio digital. Você deve utilizar as teclas do painel de seu sistema.



Selecionar uma faixa

Para selecionar uma faixa de áudio em uma pasta, pressione em “Lista”, depois selecione uma faixa **A** nesta lista.

Para subir um nível anterior na hierarquia de uma pasta, pressione em **4**.

Por padrão, os álbuns estão classificados em ordem alfabética.

Conforme o tipo de fone de ouvido digital, você pode ouvir sua seleção por pastas e arquivos.

Nota: É melhor usar uma conexão USB para facilitar a pesquisa de músicas.

Entrada auxiliar: tomada Jack

Conexão

Conecte o plugue Jack do fone de ouvido à tomada de entrada Jack.

Utilização

Selecione “AUX” na lista suspensa **1**, depois selecione a faixa desejada no seu aparelho de áudio. Nenhuma indicação sobre o nome do artista ou da faixa é exibida no tela do sistema.

Para selecionar uma faixa, você deve manusear diretamente seu aparelho de áudio, sempre com o veículo parado.

A qualidade do som proveniente da entrada analógica (AUX) normalmente é inferior à qualidade do som das entradas digitais (USB, Bluetooth®).

AJUSTAR O SOM (1/2)

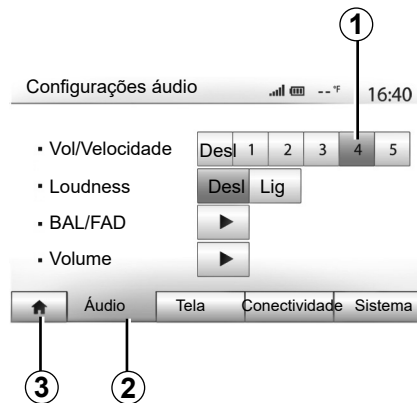

Exibe o menu de ajustes ao pressionar “Bem-vindo” > “Configurações”. Pressione em **2** para acessar os parâmetros do som.

Você pode sair do menu de ajustes e voltar à página de bem-vindo ao pressionar em **3**.

Adaptação do volume em função da velocidade (“Vol/Velocidade”)

Quando a velocidade de seu veículo passar 40 km/h, o nível do volume aumenta em relação ao nível do volume original.

Regule a relação volume/velocidade ao pressionar em um dos botões da zona **1**.

Você pode desativar esta função ao pressionar em “Desl”.

“Loudness”

Pressione em “Lig” ou “Desl” para ativar/desativar a função Loudness que permite acentuar os sons graves e os agudos.

AJUSTAR O SOM (2/2)

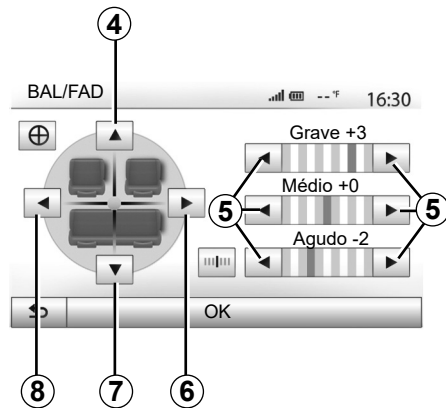

Divisão do som à esquerda/direita e dianteira/traseira

Pressione em **6** ou **8** para regular o balanço do som esquerdo/direito.
 Pressione em **4** ou **7** para regular o balanço do som à frente/atrás.
 Após ajustar o balanço, pressione em "OK" para confirmar.

Graves, intermediários, agudos

Pressione as setas **5** para ajustar os sons graves, médios e agudos.
 Uma vez efetuado o ajuste, pressione em "OK" para confirmar.



Preferências de áudio

Exibe o menu de preferências de áudio ao pressionar em **9**.

Você pode ajustar o volume de cada som de modo independente:

- "Áudio";
- "TA";
- "Navegação";
- "Telefone";
- "Toque" (do telefone).

Para isso, pressione "+" ou "-".

Pressione em **11** para reinicializar todas as preferências de áudio.

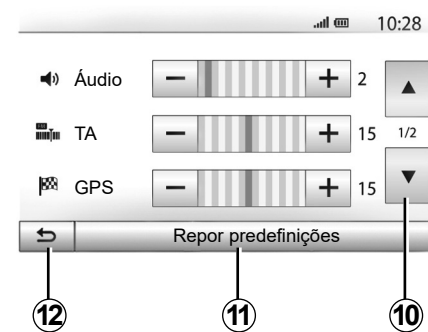

Pressione **10** para passar à próxima página.

Pressione em **12** para retornar à tela anterior.

VÍDEO (1/2)



O sistema permite que você assista a vídeos usando um pen drive USB.

Insira o pen drive USB no sistema multimídia.

No menu “Mídia”, selecione o modo “Vídeo” **1**.

Nota: certos formatos de vídeo não podem ser lidos pelo sistema.

Nota: a chave USB usada deve ser formatada para o formato FAT32 e ter uma capacidade mínima de 8GB e capacidade máxima de 32GB.

Nota: as fontes de entrada descritas acima podem variar.

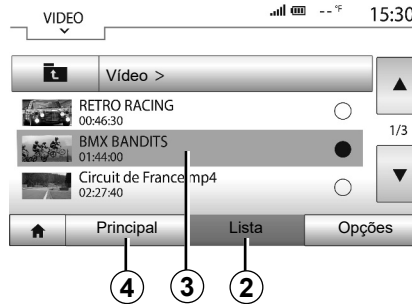

Modo “Lista”

Pressione a guia “Lista” **2** para exibir os vídeos disponíveis. Selecione o vídeo que você deseja assistir pressionando a área **3**. O vídeo selecionado é reproduzido automaticamente.

Modo “Principal”

Pressione a guia “Principal” **4** para exibir o vídeo selecionado.



Durante a leitura de um vídeo, você pode:

- pressione **8** para reiniciar o vídeo desde o começo, pressione **8** novamente para acessar o vídeo anterior;
- fazer pausa ao pressionar **7**;
- acesse o vídeo seguinte pressionando **6**;
- use a barra de rolagem **5** para avançar ou recuar rapidamente;

BRA.30

VÍDEO (2/2)

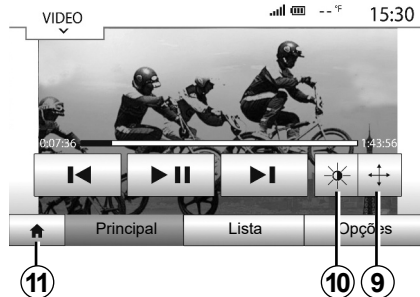

- ver o vídeo em tela inteira pressionando **9**;
- ajustar o brilho da tela pressionando **10**. Uma barra de controle será exibida. Nela, é possível realizar o ajuste. Toque na tela fora dessa barra para que ela desapareça e continue a reproduzir o vídeo;
- voltar ao menu anterior pressionando **11**.

A leitura de vídeos apenas é possível com o veículo parado.



Modo “Opções”

Pressione a guia “Opções” **12** para:

- acessar ajustes de reprodução;
- exibir informações detalhadas do vídeo (título, tipo, data etc.)

O SISTEMA DE NAVEGAÇÃO

O sistema de navegação

O sistema de navegação determina sua posição e orienta você graças às informações:

- do receptor de GPS;
- do mapa digital.

O receptor GPS

O sistema de navegação utiliza os satélites GPS (Global Positioning System) em órbita ao redor da Terra.

O receptor GPS recebe sinais emitidos por vários satélites. O sistema pode então localizar o veículo.

Observação: se o veículo for deslocado uma grande distância (balsa, reboque) sem ser pelos seus próprios meios, o sistema pode demorar alguns minutos até encontrar um funcionamento normal.

O mapa digital

O mapa digital contém mapas rodoviários e plantas das cidades necessárias ao sistema.

Dispositivo USB “Mapa”

Para instalar a versão mais recente, insira seu dispositivo USB em um computador conectado à internet. Consulte o capítulo “Atualização”.

Observação: O dispositivo USB não é fornecido com o sistema.

Utilize, de preferência, a edição mais recente.

Insira o dispositivo USB

Conecte seu pen drive USB ao conector USB **C** do sistema multimídia ou do veículo.

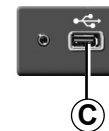

LER UM MAPA (1/3)

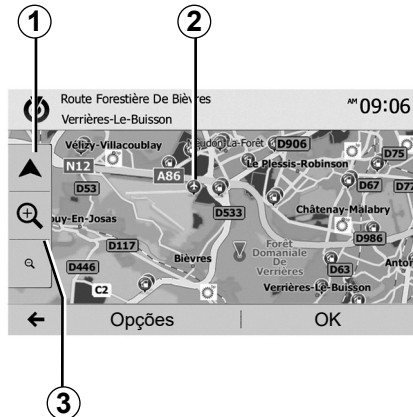

Exibição do mapa

Para exibir o mapa em torno da posição do veículo, pressione em “Bem-vindo” > “GPS”.

Toque na tela do mapa.

Para mover o mapa de navegação, arraste-o na tela, na direção desejada. Pressione em **1** para retornar à sua posição atual.

Pressione em **3** para realizar um zoom dianteiro ou traseiro.

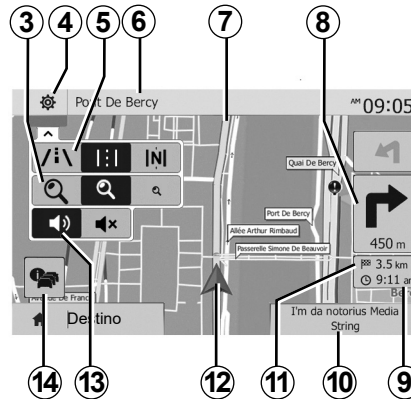

Legenda do mapa

- 4** Opções de exibição de navegação.
- 5** Acesso aos diferentes modos de exibição:
 - modo 3D;
 - modo 2D;
 - modo 2D norte (a parte de cima do mapa representa sempre o norte).
- 6** Nome da próxima rota principal ou informação sobre a próxima placa de sinalização.
- 7** Itinerário calculado pelo sistema de navegação
- 8** Distância e indicação da próxima alteração de direção.

9 Horário previsto de chegada.

10 Mídia atualmente sendo ouvida.

11 Distância restante a percorrer até o destino.

12 Posição do veículo no mapa de navegação.

13 Ativar / desativar o guia de voz.

14 Informações de trânsito. Pressione nesta área para conhecer os diferentes incidentes presentes no seu percurso.

Posição GPS

Esta função permite que você saiba a localização geográfica do local selecionado (endereço / longitude / latitude). Toque no local desejado na tela. Pressione em “Opções” e depois em “News” para encontrar a localização exata do local selecionado.

Símbolos cartográficos

O sistema de navegação utiliza símbolos **2** para exibição dos pontos de interesse (POI). Consulte a seção “Exibir pontos de interesse” no capítulo “Regulagem do mapa”.

LER UM MAPA (2/3)



15

“Onde estou?”

Esta função lhe permite verificar as informações sobre a posição atual e buscar um POI nas proximidades. Ela funciona quando o GPS está ativo.

Pressione em “Opções” na tela do mapa e depois em “Onde estou?”.

Esta tela inclui as seguintes informações:

- latitude;
- longitude;
- altitude;
- número da rua;
- endereço atual.



Informações pagas

Pressione em **15** e depois em “Informações do País”.

Esta função permite visualizar as informações de um país de acordo com a sua posição atual.

Esta tela contém as seguintes informações:

- limite de velocidade.

os limites de velocidade das vias rápidas são exibidos. A unidade exibida depende dos parâmetros regionais ativos. Se nenhuma informação estiver disponível, “--” é exibido no lugar da tabela e da figura.

- Código telefônico do país;
- Número de emergência;
- Restrições legais em vigor no país:
 - Teor máximo de álcool autorizado no sangue;
 - Colete de segurança obrigatório;
 - Extintor obrigatório;
 - Obrigação de ligar os faróis quaisquer que sejam as condições do tempo;
 - Lâmpadas de reposição obrigatórias;
 - Bolsa de primeiros socorros obrigatória;
 - Triângulo de sinalização de segurança obrigatório;
 - Capacete obrigatório para motociclistas;
 - Correntes de neve necessárias no inverno;
 - Correntes de neve recomendadas no inverno;
 - Pneus de “neve” necessários no inverno;
 - Pneus de “neve” recomendados no inverno.

BRA.34

LER UM MAPA (3/3)



“Ajuda por perto”

Esta função permite-lhe buscar ajuda nas proximidades de sua posição atual. Pressione em **16** para abrir uma nova tela de busca rápida.

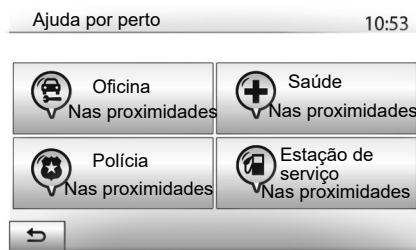

Informações nesta tela:

- Serviços de reparos de automóvel;
- Serviços médicos e de emergência;
- Delegacias de polícia;
- Estações de serviço.

Para procurar um destino nesta tela, consulte a seção “Inserindo um destino” e as informações em “Selecionando pontos de interesse (POI)”.

INSERIR UM DESTINO (1/6)

Menu de destino

Pressione em “Bem-vindo” > “GPS” > “Destino” para acessar o menu de destino.

O menu de destino propõe vários métodos para indicar um destino:

- digitar um endereço (completo ou parcial);
- selecionar um endereço a partir de “Pontos de Interesse”;
- selecionar um destino entre os destinos anteriores;
- selecionar um endereço a partir de destinos favoritos;
- selecionar um destino no mapa;
- selecionar uma latitude e uma longitude.

Digitar um endereço

Para inserir um endereço, pressione em **1**.

Esta opção lhe permite inserir todo ou uma parte do endereço: país, cidade, rua e número da residência.

Observação: são salvos no mapa digital apenas os endereços conhecidos pelo sistema.



Ao utilizar pela primeira vez:

- pressione em “País”;
- digite com o auxílio do teclado o nome do país desejado.

Durante a digitação do endereço, o sistema remove o realce de algumas letras para facilitar a digitação.

O sistema pode sugerir várias listas de países, se você pressionar **2**. Selecione o país desejado nas listas.

- Proceda da mesma forma para “Cidade/bairro”, “Rua”, “Rua transversal” e “Número da rua”.



Observação: “Rua transversal” e “Número da rua” podem ser ativados após selecionar “Rua”.

Observação: Ao digitar a rua, não é necessário selecionar o tipo de via (rua, avenida, quarteirão, etc.).

Observação: o sistema mantém na memória os últimos endereços inseridos. Uma vez que você inseriu um endereço de destino, na próxima utilização, o endereço anterior será indicado.

INSERIR UM DESTINO (2/6)

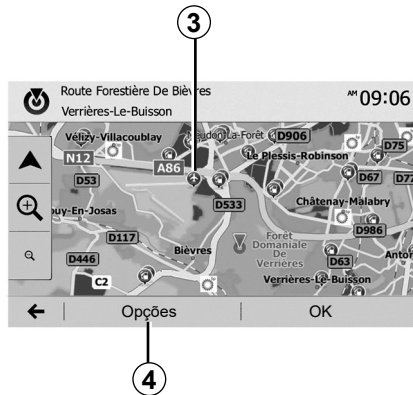

Selecionar pontos de interesse (POI)

Você pode selecionar seu destino a partir de pontos de interesse.

Você pode encontrar um lugar de diferentes modos:

- Com a função de busca rápida, você pode encontrar rapidamente um lugar perto pelo nome.
- Com a função de busca pré-definida, você pode encontrar os tipos de locais frequentemente buscados simplesmente ao pressionar em algum lugar na tela;
- Você pode encontrar um lugar pela sua categoria.

Busca rápida dos pontos de interesse

A função de busca rápida lhe permite encontrar rapidamente um lugar.

Pressione em um local no mapa para encontrar pontos de interesse. Conforme a sua posição, um ou vários pontos **3** são exibidos na tela.

Pressione em **4** e depois em "Pontos de Interesse Junto ao Cursor" para exibir a lista de pontos de interesse com os nomes e a distância a partir do local selecionado.

Busca dos pontos de interesse com auxílio das categorias pré-programadas

A função de busca pré-programada permite-lhe encontrar rapidamente os tipos de locais mais frequentemente selecionados.

Pressione em "Bem-vindo" > "GPS" > "Destino" > "Pontos de Interesse" para acessar as categorias pré-programadas.

Pontos de Interesse

10:55



Categorias (postos de combustível / estacionamentos / restaurantes)

- Se houver um itinerário ativo, os pontos de interesse "Estação de abastecimento" e "Restaurante" são buscados ao longo do itinerário. O ponto de interesse "Parque" é buscado em torno do destino.
- Se nenhum itinerário estiver ativo (não o destino selecionado), estes pontos são buscados em torno da posição atual.
- Se a posição atual não está mais disponível (sem sinal GPS), estes pontos são buscados em torno da última posição conhecida.

BRA.37

INSERIR UM DESTINO (3/6)

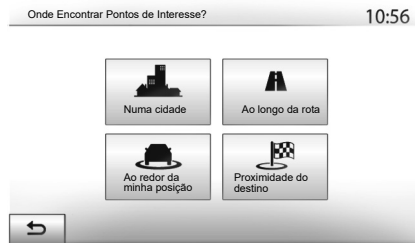

Buscar pontos de interesse por categoria

Você pode buscar pontos de interesse por sua categoria e subcategoria. Pressione em “Bem-vindo” > “GPS” > “Destino” > “Pontos de Interesse” > “Person pesquisa”.

Selecione a área em torno da qual o lugar deve ser buscado:

- Pressione em “Numa cidade” para buscar um lugar em uma localidade / bairro selecionado (a lista de resultados será classificada conforme a distância do centro da cidade selecionada).

- Pressione em “Ao longo da rota” para buscar ao longo do itinerário ativo e não em torno de um determinado ponto. Isto é útil quando você quer fazer uma etapa com apenas um desvio mínimo, por exemplo, se você estiver olhando para os próximos postos de combustível ou restaurantes nas proximidades (a lista de resultados é classificada conforme a distância de desvio necessária).
- Pressione em “Ao redor da minha posição” para buscar em torno da posição atual, ou se não estiver disponível, em torno da última posição conhecida (a lista de resultado é classificada conforme a distância desta posição).
- Pressione em “Proximidade do destino” para buscar um lugar em torno do destino do itinerário ativo (a lista de resultados é classificada conforme a distância a partir do destino).



Selecionar um destino entre os destinos anteriores

Pressione em 5 para encontrar um destino que você definiu anteriormente.

BRA.38

INSERIR UM DESTINO (4/6)

Selecionar um endereço nos destinos favoritos

Você pode encontrar o destino nos destinos favoritos. Para utilizar mais eficazmente esta função, aconselhamos que você memorize antes seus destinos frequentes.

Primeiramente, memorize os destinos favoritos buscando-os pelo endereço. Consulte o capítulo “Gerenciar favoritos”.

Pressione em “Bem-vindo” > “GPS” > “Destino” > “Favoritos” para exibir a lista de destinos favoritos.

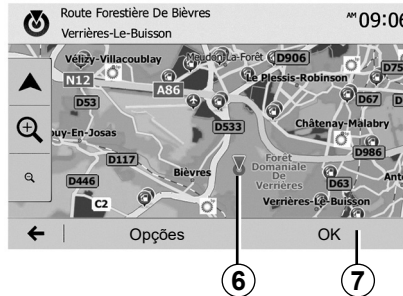

Selecionar um destino no mapa

Esta função permite-lhe buscar um destino percorrendo o mapa.

- Pressione em “Bem-vindo” > “GPS” > “Destino” > “Procurar no mapa” para selecionar o destino no mapa;
- a seguir, pressione o local do mapa que você pretende definir como destino. O ponto **6** é exibido;
- pressione em **7** para confirmar.



Digitar as coordenadas do destino

Isto permite-lhe buscar um destino ao inserir suas coordenadas.

Pressione em “Bem-vindo” > “GPS” > “Destino” > “Coordenadas”.

Você pode digitar os valores de latitude e de longitude em um dos seguintes formatos: graus decimais; graus e minutos decimais; ou graus, minutos e segundos decimais.

Pressione em **8** e depois em UTM para digitar as coordenadas no formato UTM.

INSERIR UM DESTINO (5/6)

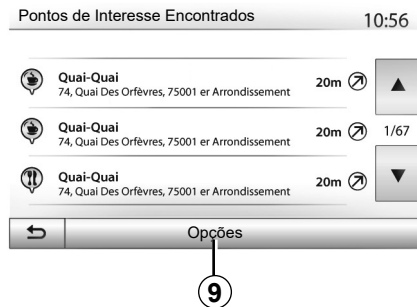

Classificar a lista

Os resultados de uma busca de destino para o ponto de interesse, histórico ou favoritos podem ser classificados por nome e distância. Se houver um itinerário ativo, os resultados podem ser classificados por desvio. Pressione **9** para exibir o mapa na tela.

Encontrar um destino por seu nome

Se você selecionar um destino para o ponto de interesse, histórico ou favoritos, você pode efetuar uma busca do destino na lista pelo seu nome. Pressione em “Procurar” e insira o nome através do teclado.

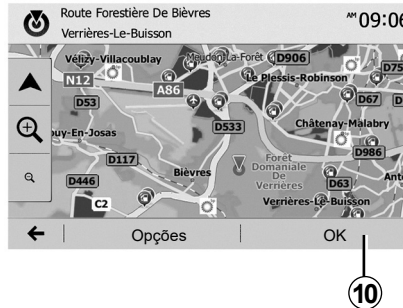

Confirmar o destino

Várias opções são possíveis na tela antes de confirmar um destino:

- “OK”;
- “Opções”.

A contagem de 10 segundos começa. Se durante este lapso de tempo você não efetua uma ação, a orientação começará automaticamente.

“OK”

- Se não houver uma rota ativa (sem destino selecionado), pressione em **10** para confirmar o destino como novo itinerário.



- Se houver um itinerário ativo, você pode selecionar o destino como um novo itinerário ou etapa. Pressione em **10** e depois em “Novo trajeto” ou “Ponto de Referência”.

“Opções”

Antes do fim da contagem dos 10 segundos, as seguintes opções aparecem na tela:

“Alternativas de trajeto”

Pressione em **11** para mudar ou modificar o itinerário.

BRA.40

INSERIR UM DESTINO (6/6)

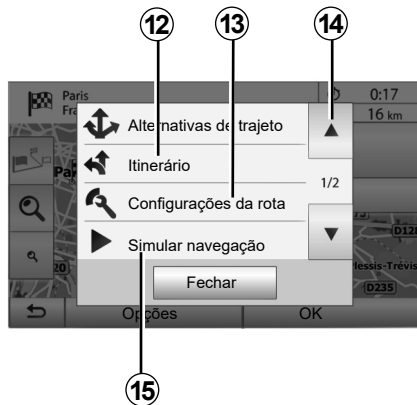

“Itinerário”

Pressione em **12** para visualizar em detalhes seu itinerário. Consulte o capítulo “Orientação”.

“Configurações da rota”

Pressione em **13** para ajustar seu percurso seguindo as rotas e o modo de itinerário pretendidos.

“Simular navegação”

Pressione em **15** para ter uma simulação do itinerário que você selecionou. Consulte o capítulo “Orientação”.



“Trânsito actual”

Esta função lhe permite obter informações sobre os incidentes de circulação sinalizados em seu trajeto ou perto de sua posição. Para acessar, pressione em **14** depois selecione “Trânsito actual”.

“Opções”

Após o fim da contagem de **10 segundos**, as seguintes opções aparecem na tela:

“Adicionar aos Favoritos”

Pressione em **17** para registrar o destino selecionado nos destinos favoritos.

“Trânsito actual”

Pressione em **16** para obter informações sobre os incidentes de circulação sinalizados em seu trajeto ou perto de sua posição.

“News”

Pressione em **20** para consultar o endereço, a latitude, a longitude e o número de telefone de um ponto de interesse (ativo apenas após a seleção de um ponto de interesse).

“Retornar ao carro”

Pressione em **19** para retornar à posição onde se encontra o veículo.

Observação: Para fechar a janela “Opções”, pressione em **18**.

ORIENTAÇÃO (1/6)

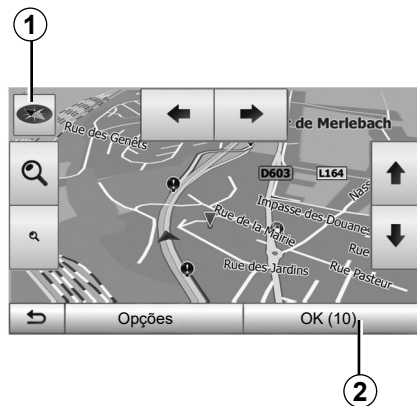

Ativar a orientação

Pressione **2** ou aguarde 10 segundos após inserir um destino. A navegação inicia.

Observação: A qualquer momento, você pode interagir no mapa, fazendo deslizar na direção pretendida ou pressionando na tela.



Telas de orientação

O sistema propõe várias opções de mapas de navegação.

Pressione em **3** para mudar a exibição do mapa e abrir o menu suspenso. A seguir, selecione, entre as diversas exibições propostas:

- 2D ;
- 3D;
- 2D Norte.

Você também pode alterar a exibição do mapa ao pressionar a bússola **1** no mapa.

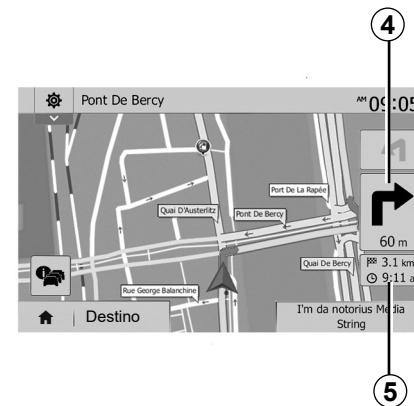

Modo de tela inteira (2D, 3D ou 2D norte)

Este modo permite você visualizar o mapa de navegação na totalidade da tela.

As informações sobre o horário de chegada e a distância restante até o destino são indicadas em **5**.

A indicação da próxima alteração de direção se situa em **4**.

ORIENTAÇÃO (2/6)

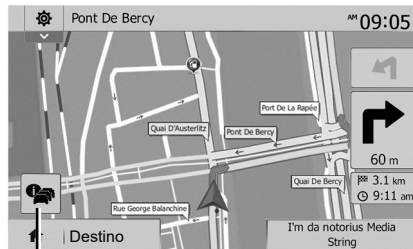

6

Mapa de cruzamento

Durante uma orientação e antes de cada alteração de direção.

Itinerário alternativo

O sistema propõe-lhe um itinerário alternativo em caso de acidente ou de trânsito intenso no seu percurso. Pressione em “Sim” ou “Não” conforme sua opção.

Resumo do trânsito

Durante a orientação, a qualquer momento você pode obter informações de trânsito pressionando em **6**.



7

8

9

10

A tela lhe indica as diferentes ocorrências aparentes no seu percurso. O sistema lhe indicará os tempos de atraso que estes incidentes acrescentam ao seu percurso. Pressione em **8** para modificar os parâmetros de exibição das ocorrências. Pressione **10** para fazer um desvio, **9** para acessar as opções do trânsito (consulte a seção “Ajustes de navegação”) ou **7** para retornar à navegação.

Nota: as informações de trânsito depende de sua assinatura e da recepção do sinal.

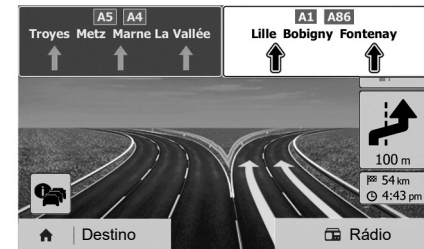

Visualização das interligações da pista

Durante uma orientação, antes de cada interligação de auto-estrada, o sistema exibe uma vista em três dimensões da interligação.

Observação: Para certas interligações, apenas uma seta de orientação aparece.

O sistema retorna ao modo normal após a passagem da interligação.

ORIENTAÇÃO (3/6)

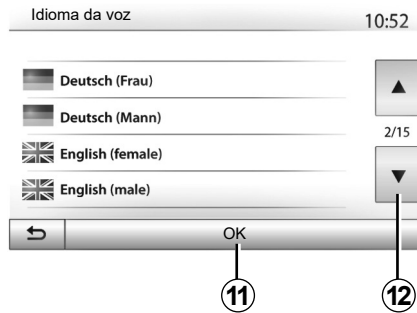

Mudar o idioma do guia de voz

Pressione em “Bem-vindo” > “GPS” > “Opções” > “Configurações” para alterar o idioma de orientação.

Percorra a lista de idiomas ao pressionar em **12**. Selecione o idioma desejado, depois pressione em **11** para confirmar.

Para personalizar o som da orientação por voz, consulte a seção “Preferências de áudio” do capítulo “Ajustar o som”.

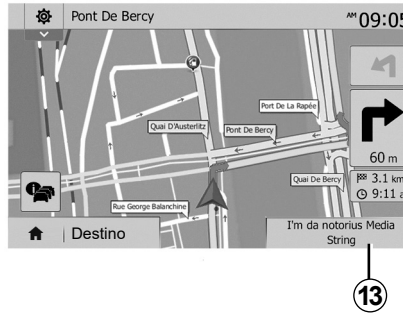

Escutar a rádio durante a orientação por voz

Ao ouvir uma estação de rádio, no momento de uma orientação por voz e antes de cada mudança de direção, o sistema emudece o som da rádio até a passagem do cruzamento.

Você pode acessar a tela de áudio de uma estação de rádio durante a navegação ao pressionar em **13**. Para retornar à tela de navegação, pressione em **14**. Para voltar ao menu principal, mantenha **14** pressionado durante cerca de três segundos.



Detalhes sobre o itinerário

Esta função permite você visualizar seu itinerário.

Pressione em “Bem-vindo” > “GPS” > “Itinerário” após inserir um destino.

São propostas seis opções a você:

- “Edit. Trajeto”;
- “A evitar”;
- “Visão global”;
- “Cancelar trajeto”;
- “Alternativas de trajeto”;
- “Itinerário”.

ORIENTAÇÃO (4/6)



Visão geral do itinerário

Pressione em “Bem vindo” > “GPS” > “Itinerário” > “Visão global” para obter um mapa com uma visão geral do itinerário ativo.

As informações a seguir são fornecidas:

- o nome e/ou o endereço do destino;
- a duração total do trajeto;
- a distância total do itinerário;

- os pontos e seções especiais do itinerário (pedágios, rotas pagas, autoestradas, etc.);
- os itinerários alternativos (por exemplo: “Curto”, “Rápido”, “econômica”).

Pressione em **15** para exibir as seguintes opções:

- “Avisos”;
- “Configurações da rota”;
- “Opções de Mapa”;
- “Definições de Voz”;
- “Formato Coordenada”;
- “GPS”;
- “Atualização de mapas”;
- “Trânsito”.

Observação: para mais informações, consulte a página a seguir.

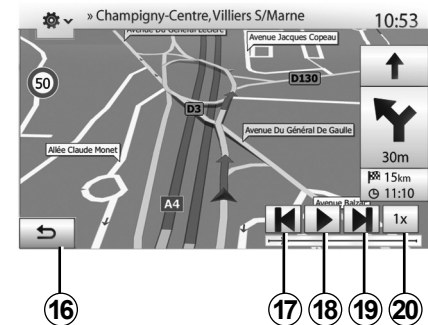

“Simular navegação”

Pressione “Página inicial” > “GPS” > “Itinerário” > “Visão global” > “Opções” > “Simular navegação” para simular o trajeto que você fará até o destino.

- Pressione em **18** para iniciar ou interromper a simulação.
- Pressione em **20** para aumentar a velocidade da simulação.
- Você pode sair a qualquer instante da simulação do percurso ao selecionar a tecla **16**.
- Para passar para a manobra anterior / seguinte, pressione em **17** ou **19**.

ORIENTAÇÃO (5/6)

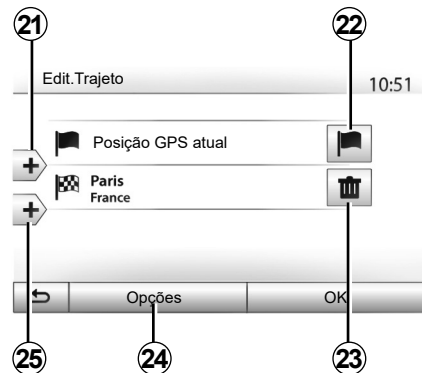

Etapas de destino

Pressione em “Bem-vindo” > “GPS” > “Itinerário” > “Edit.Trajeto” para modificar o itinerário adicionado, alterando ou suprimindo as etapas.

Pressione em **21** para adicionar etapas, depois em **25** para adicionar um novo destino. Existem diferentes métodos para indicar um destino: consulte o capítulo “Inserir um destino”.

- Pressione em **23** para remover um destino.
- Pressione em **24** para reordenar a lista.
- Pressione em **22** para modificar o endereço de partida do itinerário.

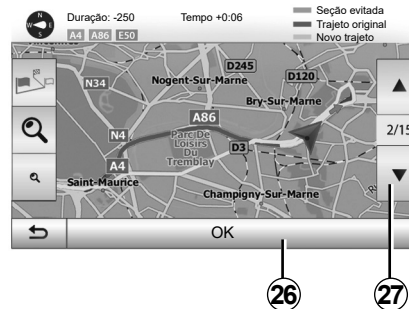

Desvios

Pressione em “Bem-vindo” > “GPS” > “Itinerário” > “A evitar” para fazer um desvio. Pressione em uma área da lista conforme o desvio desejado.

Para mudar de área, pressione em **27**. Confirme o novo itinerário ao pressionar em **26**.

Anular o itinerário

A qualquer momento você pode interromper uma orientação em curso.

Pressione em “GPS” > “Itinerário” > “Cancelar trajeto” para anular o itinerário ativo.

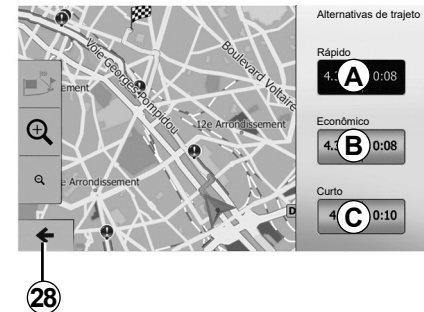

Itinerários alternativos

Esta opção lhe permite modificar o método de planejamento de itinerário. Três modos estão disponíveis permitindo-lhe modificar o método de planejamento do itinerário:

- “Rápido”;
- “Econômica”;
- “Curto”.

Consulte a seção “Parâmetros do itinerário” no capítulo “Ajustes de navegação”.

Pressione em “Bem-vindo” > “GPS” > “Itinerário” > “Alternativas de trajeto” depois em **A**, **B** ou **C** para confirmar o novo itinerário. Pressione em **28** para retornar à tela anterior.

ORIENTAÇÃO (6/6)



“Itinerário”

Esta função permite-lhe visualizar o mapa de rotas. Vários detalhes do percurso aparecem:

- setas de mudança de direção;
- número da estrada,
- distância antes de uma bifurcação.

Pressione em **29** para classificar os detalhes do itinerário:

- por resumo.

Exibe apenas os elementos principais do trajeto (partida, destino), a distância total, o tempo restante e o horário de chegada.

- Por descrição padrão.

Exibe todas as manobras e detalhes de sinais, números de rotas, nomes de ruas e distância. Também exibe informações e recomendações como nomes de etapas acessadas pelo motorista, restrições (de acesso e manobra), preferências do usuário ignoradas, etc.

- Por lista de rotas.

Detalhe do itinerário em nomes e números de rotas. Também exibe sua extensão, a direção média e o tempo do trajeto. Os elementos do trajeto não são exibidos neste modo.

“Configurações da rota”

Esta opção permite-lhe escolher os parâmetros do itinerário. Consulte a seção “Parâmetros do itinerário” no capítulo “Ajustes de navegação”.

REGULAGEM DO MAPA

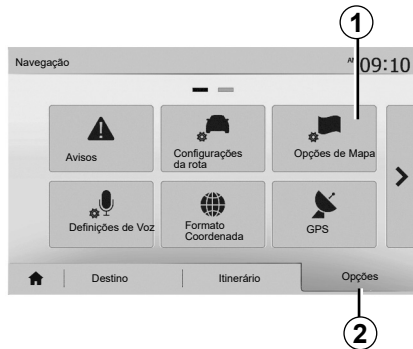

No menu de navegação, pressione em **2** e depois em **1** para acessar o menu de ajuste do mapa.

Regular o modo de exibição

Este função permite você alterar a visualização do mapa entre uma vista em perspectiva 3D, uma vista de cima para baixo 2D e uma vista com o norte sempre para cima.

Pressione em “3D”, “2D” ou “2D norte”.

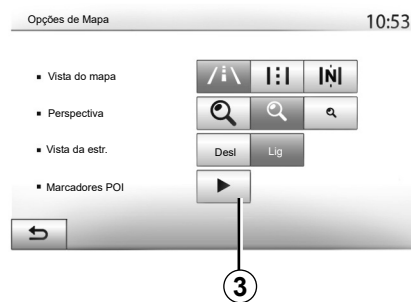

Ajustar o ponto de vista

Esta função permite-lhe ajustar o zoom da base e da inclinação. Pressione no zoom desejado entre os três níveis disponíveis.

Visualização da rodovia

Esta função permite ativar / desativar a visualização da rodovia.

Pressione em “Lig” para ativar a função ou em “Desl” para desativar.

Exibir os pontos de interesse

Você pode escolher a exibição de certos pontos de interesse (visíveis em escala de 100 m) no mapa.

Para acessar diretamente esta função, pressione em **3** para exibir os pontos de interesse no mapa:

- hospedagem;
- aeroporto;
- automóvel;
- estabelecimentos comerciais;
- café ou bar;
- ...

Pressione em “Lig” ou “Desl” para exibir ou ocultar os pontos de interesse.

Digite o nome do ponto de interesse para abrir a lista de subcategorias.

Nota: em países onde o mapeamento não está disponível, você pode desabilitar a navegação. Em “Bem-vindo” > “Configurações” > “Sistema”, pressione em “Desl” na direção de “Navegação” para desativar a função de navegação.

GERENCIAR FAVORITOS (1/2)



Criar uma entrada

Pressione “Bem-vindo” > “GPS” “Destino” para acessar o menu de destino. Estão disponíveis diversos métodos para inserir um destino.

- “Endereço”: consulte a seção “Digitar um endereço” no capítulo “Inserir um destino”.
- “Pontos de Interesse”: consulte a seção “Selecionar pontos de interesse (POI)” no capítulo “Inserir um destino”.

- “Histórico”: consulte a seção “Selecionar um destino dentre os destinos anteriores” no capítulo “Inserir um destino”.
- “Favoritos”: acesse os destinos que você registrou.
- “Procurar no mapa”: consulte a seção “Selecionar um destino no mapa” no capítulo “Inserir um destino”.
- “Coordenadas”: consulte a seção “Selecionar as coordenadas do destino” no capítulo “Inserir um destino”.

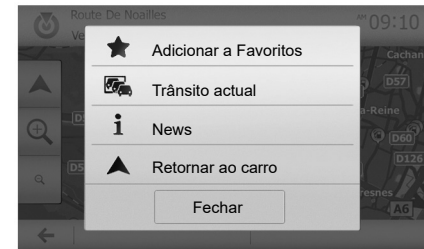

Em todos os casos, uma vez validado o endereço, o sistema o localiza no mapa. Pressione em “Opções” e depois em “Adicionar a Favoritos” para adicionar o destino aos favoritos.

Antes de registrar um destino favorito, você pode modificar seu nome com o auxílio do teclado numérico.

GERENCIAR FAVORITOS (2/2)



Para excluir todos os destinos favoritos, pressione em “Opções” e depois em “Deletar tudo”. Confirme esta supressão ao pressionar em “Deletar tudo”.

Buscar um destino favorito

Esta função lhe permite buscar um destino favorito na lista pelo seu nome.

Pressione em “Procurar” e insira o nome do destino favorito através do teclado numérico.

Classificar a lista

Você pode classificar a lista de destinos favoritos por nome, distância ou qualquer exibição no mapa. Pressione em “Opções”.

Excluir os destinos favoritos

Pressione no destino favorito que você deseja excluir. Pressione em “Opções”, “Deletar favorito” e confirme ao pressionar em “Apagar”.

BRA.50

REGULAGENS DE NAVEGAÇÃO (1/4)



A aba “Opções” abaixo do menu “Navegação” lhe permite mudar a exibição do mapa ou os parâmetros de navegação.

“Avisos”

Esta opção permite-lhe configurar as advertências.

Alerta em caso de excesso de velocidade

Os mapas podem conter informações sobre os limites de velocidade de trechos da rota. O sistema pode advertir se você ultrapassar o limite atual.

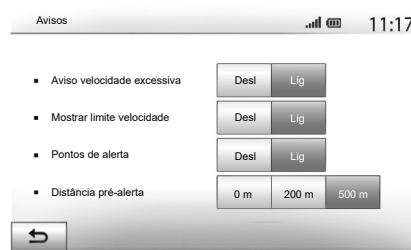

Conforme a região, estas informações podem não estar disponíveis ou não ser totalmente corretas para todas as rotas do mapa.

Os tipos de alerta a seguir estão disponíveis:

- bipe: você recebe uma advertência não verbal quando ultrapassa o limite de velocidade autorizada;
- Advertência visual: a velocidade limite atual é exibida e pisca em vermelho no mapa quando você a ultrapassa.

Pressione em “Lig” ou “Desl” para ativar ou desativar a advertência.

Velocidade limite sempre visível

Ative ou desative a exibição do limite de velocidade da parte de estrada suposta ao pressionar em “Lig” ou “Desl”.

Advertências de ponto de alerta

Quando o motorista atravessa uma área de vigilância redobrada, um sinal de advertência visual aparece na tela acompanhado de um sinal sonoro. Estas áreas de perigo correspondem a partes da rota nas quais os motoristas devem ser mais prudentes. Elas podem ser permanentes ou temporárias. Você pode ativar ou desativar esta função.

Distância de pré-alerta

Você pode escolher uma distância entre várias opções as quais deseja ser alertado de uma área de perigo aumentada.

Em certos países, é ilícito transmitir e ativar a opção de área de risco, podendo constituir uma infração à lei.

REGULAGEM DE NAVEGAÇÃO (2/4)



“Configurações da rota”

Esta função lhe permite definir a forma como os itinerários são calculados.

“Método de planejamento da rota”

Este sistema lhe propõe três critérios de cálculo do itinerário:

- “Rápido”: indica um itinerário rápido se você pode viajar próximo do limite de velocidade em todas as rotas;
- “Curto”: indica um itinerário mais curto para minimizar a distância a percorrer;

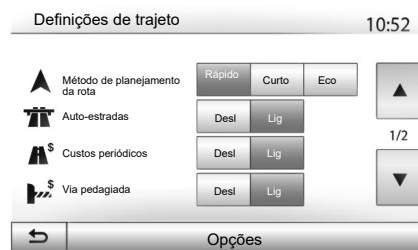

- “Eco”: Este modo oferece um relação entre os modos de curto e rápido. Ele lhe permite manter uma certa distância em movimento um pouco mais longo. O itinerário calculado será provavelmente mais curto que a solução rápida, mas não muito mais lenta.

“Auto-estradas”

Você pode querer evitar rodovias ao dirigir um veículo lento ou ao rebocar outro veículo.

“Custos periódicos”

Você pode autorizar ou não o uso de rotas cujo uso requer a compra de uma autorização especial para um certo período.

“Via pedagiada”

Você pode autorizar ou não o uso de rotas com pedágio.

“Balsas”

Você pode autorizar ou não o uso de todos os tipos de balsas, barcos e trens.

“Partilha de carro”

Esta função lhe permite visualizar as rotas de destinadas apenas a mobilidade.

“Estr. não pavimentadas”

Você pode autorizar ou não o uso de estradas de terra.



Por segurança, efetue estas operações com o veículo parado.

REGULAGEM DE NAVEGAÇÃO (3/4)



“Opções de Mapa”

Consulte o capítulo “Regulagem do mapa”.

“Definições de Voz”

Esta função permite alterar o idioma do guia de voz. Consulte o capítulo “Orientação” deste manual.

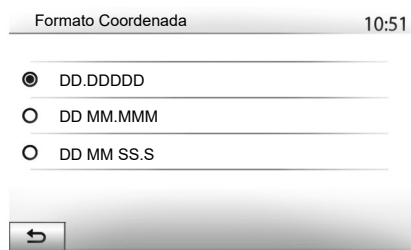

“Formato Coordenada”

Esta função permite você alterar o formato das coordenadas.

Este sistema oferece três tipos de formato.

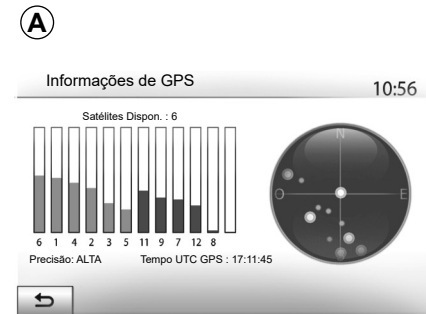

GPS

Esta função permite você controlar o status de satélites GPS.

Pressione em “GPS” para exibir as informações GPS (tela **A**).



Precauções relacionadas com a navegação

A utilização do sistema de navegação não substitui, em nenhum caso, a responsabilidade nem a atenção do motorista durante a condução do veículo.

REGULAGEM DE NAVEGAÇÃO (4/4)



“Atualização de mapas”

Esta função lhe permite controlar as datas das últimas atualizações efetuadas.

“Trânsito”

Esta função lhe permite ativar ou desativar o “Info. de trânsito”, a sinalização dos vários tipos de ocorrências e gerenciar as alternativas de itinerários em caso de acidentes ou bloqueios.



“Info. de trânsito”

Você pode ativar ou desativar a exibição de alertas dos vários incidentes, que estão em seu itinerário.

“Desvio”

Esta função lhe permite poupar tempo quando um incidente ocorre no seu percurso, oferecendo um itinerário alternativo.

O sistema multimídia propõe que você escolha um tempo após o qual uma nova rota é sugerida para você com um desvio para economizar tempo.

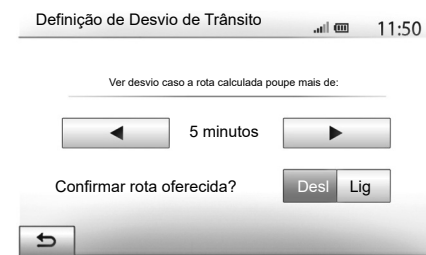

“Tipos de Evento”

Esta função lhe permite escolher os tipos de ocorrências a serem exibidas durante a navegação:

- “Todos os eventos”;
- “Eventos de fluxo”;
- “Fecho e bloqueio”;
- “Acidente”;
- ...



Por segurança, efetue estas operações com o veículo parado.

DRIVING ECO²

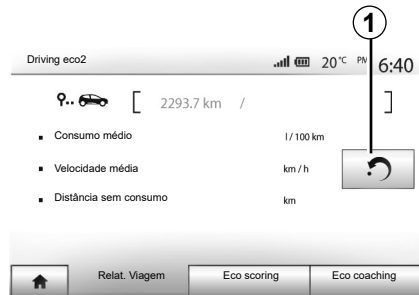

Acessar o menu Driving eco².

No menu principal, pressione em “Veículo” e depois em “Driving eco²”.

O menu “Driving eco²” permite ter acesso às seguintes informações:

- “Relat. Viagem”;
- “Eco scoring”;
- “Eco coaching”.

“Eco coaching”

Este menu avalia seu estilo de condução e fornece recomendações mais apropriadas para otimizar seu consumo de combustível.



“Relat. Viagem”

Este menu permite visualizar os dados registrados em seu último percurso:

- “Consumo médio”;
- “Velocidade média”;
- “Distância sem consumo.”.

Observação: você pode reinicializar os dados pressionando **1**.



“Eco scoring”

Este menu lhe permite obter uma nota global em 100. Quanto mais elevada é a nota, melhor é seu desempenho de eco-motorista.

- Desempenho médio de aceleração (zona **A**);
- Desempenho médio de troca de marchas (zona **B**);
- Desempenho médio de antecipação da frenagem (zona **C**);

INFO 4X4

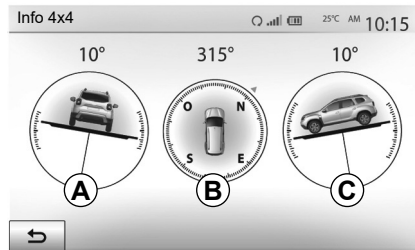

Acesse o menu “Info 4x4”.

No menu principal, pressione “Veículo” e “Info 4x4”.

A função “Info 4x4” permite visualizar estas informações sobre o veículo:

- Inclinação das rodas (condução) em graus, em tempo real (área **A**);
- Curso, usando uma bússola (área **B**);

– Ângulo horizontal (inclinação) em graus, em tempo real (área **C**).

Observação: os valores dos ângulos exibidos na tela podem ter diferenças de um a três graus em relação aos ângulos reais.

Observação: o visor é atualizado a cada segundo, aproximadamente.

BRA.56

EMPARELHAR, DESEMPARELHAR DISPOSITIVOS BLUETOOTH® (1/4)

Emparelhando outro telefone Bluetooth®

Para uso de seu sistema mãos livres, você deve emparelhar seu telefone celular Bluetooth® com o veículo ao utilizar pela primeira vez.

O emparelhamento permite ao sistema reconhecer e memorizar um telefone Bluetooth®. Você pode emparelhar até cinco smartphones, mas apenas um pode ser conectado por vez ao sistema mãos livres.

O emparelhamento é feito diretamente via sistema multimídia ou telefone.

Verifique se o sistema e o smartphone estão ligados e verifique se o Bluetooth® no smartphone está ativado, visível e pode ser identificado em outros dispositivos (consulte as instruções do telefone para obter informações adicionais).

Dependendo da marca e do modelo do seu telefone, a função mãos livres pode ser parcial ou totalmente incompatível com o sistema do seu veículo.



Emparelhando um telefone Bluetooth® a partir do sistema de multimídia.

- Ative a conexão Bluetooth® do seu telefone;
- pressione “Configurações” > “Conectividade” > “Procurar dispositivo Bluetooth”;
- assegure-se de que seu telefone esteja ativo e visível no link Bluetooth®;
- selecione seu telefone na lista de aparelhos encontrados pelo sistema;
- Uma mensagem é exibida na tela do telefone.

Veja a lista completa de telefones compatíveis no site <https://easyconnect.renault.com>.



Por segurança, efetue estas operações com o veículo parado.

BRA.57

EMPARELHAR, DESEMPARELHAR DISPOSITIVOS BLUETOOTH® (2/4)

Conforme o telefone, pressione "Alinhar", "Emparelhar" ou "Conectar-se" para autorizar o emparelhamento.

- Conforme o telefone, digite no teclado o código exibido na tela do sistema multimídia;
- Uma segunda mensagem é exibida na tela do telefone oferecendo o emparelhamento automático com o sistema multimídia durante os próximos usos. Aceite esta autorização para não recommençar mais estas etapas.

Dependendo do tipo de telefone, o sistema poderá solicitar a confirmação da transferência da lista telefônica e do registro de chamadas para o sistema multimídia durante o emparelhamento.

Aceite o compartilhamento para encontrar essas informações no sistema multimídia. Você também pode autorizar o compartilhamento automático da lista telefônica e do registro de chamadas para que o sistema os transfira automaticamente nos próximos emparelhamentos.

Nota: a memória do sistema multimídia é restrita e é possível que nem todos os contatos sejam importados.

Agora, o smartphone está emparelhado ao sistema multimídia.

Nota: o tempo de emparelhamento varia em função da marca e do modelo do seu telefone.

Se o emparelhamento falhar, repita o operação. Se o telefone não estiver visível no sistema durante a busca por dispositivos Bluetooth®, consulte o manual do telefone.

EMPARELHAR, DESEMPARELHAR DISPOSITIVOS BLUETOOTH® (3/4)

Emparelhar um telefone Bluetooth® no sistema multimídia a partir do telefone

- Ative a conexão Bluetooth® do seu telefone e do sistema;
- no Media Nav Evolution, no menu principal, pressione "Configurações" > "Conectividade" > "Autorização de dispositivo externo". Assim, você torna o sistema visível a outros telefones Bluetooth®;
- uma mensagem é exibida na tela mostrando uma senha e o tempo durante o qual o sistema ainda permanecerá visível;
- no seu telefone, exiba a lista dos aparelhos Bluetooth® disponíveis;
- Selecione o sistema multimídia "Media Nav Evolution" a partir dos dispositivos disponíveis durante o tempo especificado e, dependendo do smartphone, digite a senha exibida na tela do sistema no teclado do telefone.

Uma mensagem aparece na tela de seu telefone para indicar-lhe que de agora em diante está emparelhado com o sistema multimídia Media Nav Evolution.

Nota: o tempo de emparelhamento varia em função da marca e do modelo do seu telefone.

Se o emparelhamento falhar, repita o operação.

Após ligar o sistema "Media Nav Evolution", o último aparelho emparelhado será automaticamente conectado ao sistema.



Seu sistema mãos-livres serve apenas para facilitar a comunicação, reduzindo os fatores de risco sem os eliminar totalmente. Respeite obrigatoriamente as leis em vigor no país em que se encontra.

BRA.59

EMPARELHAR, DESEMPARELHAR DISPOSITIVOS BLUETOOTH® (4/4)

Desemparelhando um telefone Bluetooth® do sistema Media Nav Evolution

O desemparelhamento apaga o telefone da memória do sistema mãos livres.

No menu principal, pressione “Configurações” > “Conectividade” e, em seguida, “Ver lista de dispositivos Bluetooth”. Pressione o ícone da “lixeira” **1** no lado oposto ao nome do smartphone que você deseja excluir da lista. Confirme sua opção pressionando “OK”.

Desemparelhando todos os telefones Bluetooth® do sistema Media Nav Evolution

Você também pode excluir todos os telefones emparelhados da memória do sistema mãos livres. No menu principal, pressione “Configurações” > “Conectividade” > “Ver lista de dispositivos Bluetooth” e, em seguida, “Opções” e “Deletar tudo”. Confirme a exclusão de todos os telefones emparelhados pressionando “OK”.



“Alterar senha”

Você pode personalizar a senha de quatro dígitos do sistema que permite o emparelhamento de telefones Bluetooth®.

No menu principal, pressione em “Configurações” > “Bluetooth” > “Alterar senha”.

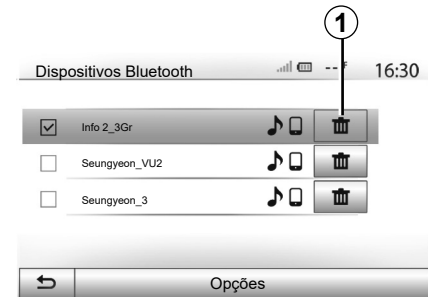

“Smartphone”

Esta função disponível na segunda página do menu “Conectividade” permite acessar uma ajuda para ativação e operação dos comandos por voz (consulte a seção “Uso do comando de voz”).

CONECTAR, DESCONECTAR APARELHOS BLUETOOTH® (1/2)

Conectar um telefone Bluetooth® registrado

Nenhum telefone pode ser conectado ao sistema de telefonia mãos livres sem antes estar registrado previamente. Consulte o capítulo “Registrar / remover o registro de aparelhos Bluetooth®”.

Seu telefone deve estar conectado ao sistema de telefonia mãos-livres para acessar todas suas funções.

Conexão automática

Logo que o sistema é ativado, o sistema de telefonia mãos livres busca os telefones já registrados e presentes nas proximidades (esta busca pode demorar um minuto). Ele se conectará automaticamente ao último telefone conectado se:

- a conexão Bluetooth® do telefone estiver ativada;
- você tiver previamente autorizado, durante o registro, a conexão automática de seu telefone ao sistema.

Observação: se no momento da conexão uma comunicação estiver em curso, ela será transferida automaticamente aos alto-falantes do veículo.

Nota: é recomendado que você aceite e autorize todas as mensagens que aparecem no seu telefone durante o emparelhamento com o sistema para que o reconhecimento automático do dispositivo ocorra sem problemas.

Conexão manual

No menu principal, efetue os seguintes manuseios:

- pressione em “Telefone”;
- pressione em “Ver lista de dispositivos Bluetooth”;
- selecione o nome do telefone que você deseja conectar.

Seu telefone está conectado ao sistema multimídia.

Falha de conexão

No caso de uma falha de conexão, verifique se:

- seu aparelho está iluminado;
- o aparelho está configurado para aceitar o pedido de conexão automática do sistema;
- a bateria de seu aparelho não está descarregada;
- seu aparelho já está registrado no sistema mãos livres;
- a função Bluetooth® de seu aparelho e do sistema é ativada.

Observação: a utilização prolongada do sistema mãos livres acelera a descarga da bateria do seu aparelho.

CONECTAR, DESCONECTAR APARELHOS BLUETOOTH® (2/2)

Mudar o telefone conectado

Você pode conectar ou desconectar a qualquer momento um aparelho Bluetooth®.

No menu principal, pressione em “Mídia”, depois em “Opções” e em “Lista de aparelhos”.

Pressione no aparelho a ser conectado e confirme ao pressionar em “OK”.

Um pequeno entalhe **1** aparece na direção do nome do seu telefone para lhe indicar que a conexão foi corretamente estabelecida.



Desconectar um telefone conectado

Para desconectar um telefone do Media Nav Evolution, pressione no nome de seu aparelho. O pequeno entalhe **1** desaparece.

Se seu telefone for desconectado durante uma comunicação, esta será transferida automaticamente ao seu telefone.

UTILIZANDO O RECONHECIMENTO DE VOZ (1/3)

Apresentação

O sistema multimídia permite que você use determinadas funções no sistema multimídia e no telefone via reconhecimento de voz. Assim, você pode usar o telefone mantendo as mãos no volante.

Nota: a posição do botão de reconhecimento de voz pode variar (comando do volante, comando na coluna de direção ou tela do sistema multimídia).

Observação: durante o uso do reconhecimento de voz, o idioma definida no seu telefone será o idioma utilizado pelo seu sistema.

Observação: será exibida uma mensagem sobre o uso do sistema multimídia se o seu smartphone não tiver reconhecimento de voz.

Ativação do reconhecimento de voz do telefone com o sistema multimídia

Para ativar o sistema de reconhecimento de voz do seu telefone, você deve:

- capturar a 3G, 4G ou o Wifi com seu smartphone;
- ative o Bluetooth® de seu smartphone e torne-o visível aos outros aparelhos (consulte o manual de uso do seu telefone);
- registrar e conectar seu smartphone ao sistema multimídia (consulte o capítulo “Registrar, remover o registro de aparelhos Bluetooth®”).

Pressione e mantenha pressionado o botão do controle de voz  para ativar.

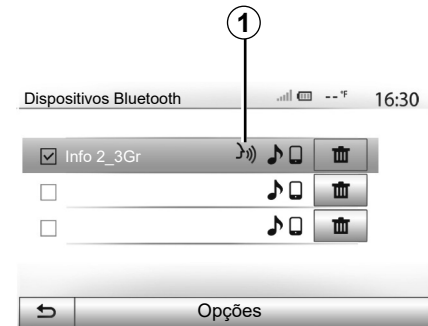

Nota: a marca **1** no menu “Opções” > “Conectividade” e depois “Ver lista de dispositivos Bluetooth” indica que o reconhecimento de voz do smartphone é compatível com o sistema multimídia.

UTILIZANDO O RECONHECIMENTO DE VOZ (2/3)

A

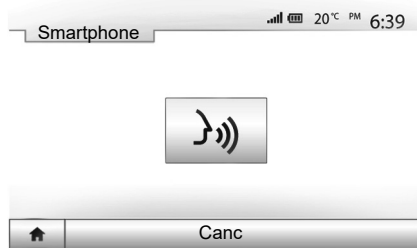

Um sinal sonoro bem como a exibição da tela **A** lhe indica que o reconhecimento de voz está ativo.

Fale com voz alta e inteligível.

Nota: o sistema de reconhecimento de voz de seu smartphone lhe permite utilizar apenas certas funções de seu telefone. Ele não lhe permite interagir com as outras funcionalidades do seu sistema multimídia, como o rádio, o Driving eco2, etc.

B

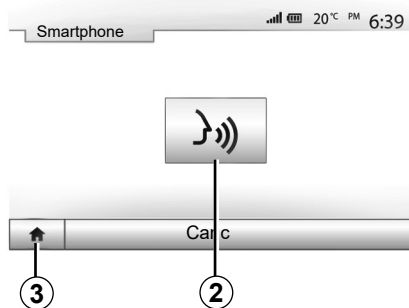

Utilização

Uma vez ativado, para reiniciar o sistema de reconhecimento de voz, toque no comando do volante, no comando na coluna de direção ou no sistema multimídia, ou no botão **2** na tela do sistema multimídia.

A qualquer momento, você pode voltar ao menu principal pressionando **3**.

4

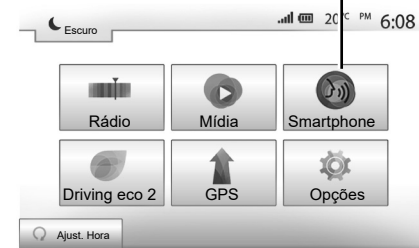

Para retornar à tela **B**, pressione **4** no menu principal de seu sistema multimídia.

Observação: durante o uso do reconhecimento de voz, as funções “Mídia” e “Rádio” ficam indisponíveis ou inacessíveis no menu principal do sistema multimídia.

UTILIZANDO O RECONHECIMENTO DE VOZ (3/3)



Desativação

Pressione o botão **2** na tela **B** ou pressione e mantenha pressionado o botão de reconhecimento de voz  do seu veículo. Um sinal sonoro indica que o reconhecimento de voz está desativado.

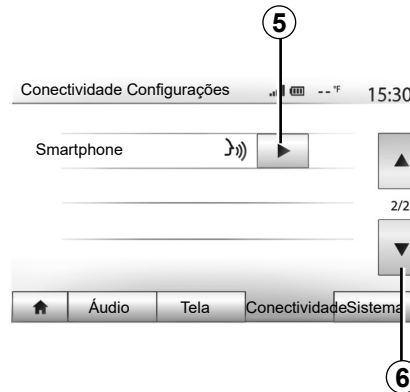



Ajuda

Você pode obter uma ajuda complementar no funcionamento e condições de uso do sistema de reconhecimento de voz. Para fazer isso, pressione "Página inicial" > "Opções" > "Conectividade". Selecione a segunda página ao pressionar **6**, depois pressione **5**.

Esta função está presente sob a forma de telas explicando-lhe o uso do reconhecimento de voz como:

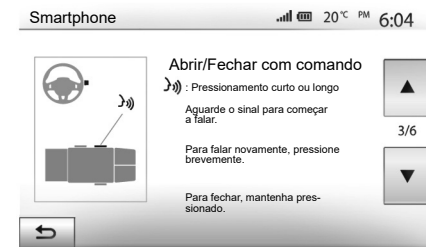
- condições de uso;
- os telefones compatíveis;



- a ativação e desativação da função usando o botão de reconhecimento de voz  do seu veículo;
- o método para interagir com a tela;
- as funções disponíveis;
- a gama de funções.

ANDROID AUTO™, CARPLAY™ (1/4)

Android Auto™

Introdução

“Android Auto™” é um aplicativo que pode ser baixado (a partir da plataforma de download de aplicativo no seu smartphone) e permite que você use alguns aplicativos e funções no telefone a partir da tela do sistema multimídia.

Nota: para saber se o seu smartphone é compatível com o aplicativo “Android Auto™”, consulte o site oficial do sistema operacional do seu telefone.

Nota: o aplicativo “Android Auto™” vai funcionar apenas se seu smartphone estiver conectado à porta “USB” do seu veículo e se o serviço SIRI estiver ativado. O aplicativo “Android Auto™” deve estar disponível a partir do botão **1** no menu principal.

É aconselhável a utilização dos cabos USB recomendados pelo fabricante do telefone para garantir o funcionamento correto do aplicativo.

BRA.66

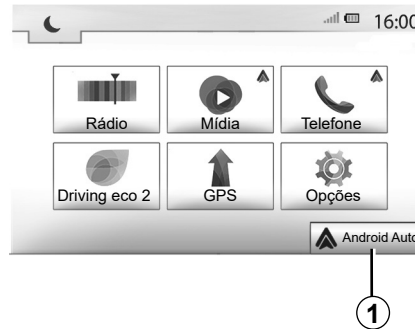

Primeiro uso

Conecte o telefone à porta USB do sistema multimídia:

- aceite as solicitações do smartphone para poder usar o aplicativo “Android Auto™”;
- Confirme pressionando “Aceitar” no telefone.

O aplicativo “Android Auto™” é iniciado no sistema multimídia.

Se o procedimento descrito acima apresentar falha, repita a operação.



Você pode gerenciar os dispositivos conectados ao sistema multimídia a qualquer momento via “Opções” > “Conectividade Configurações”.

Nota: a primeira conexão com o “Android Auto™” é estabelecida quando o veículo estiver parado somente para ativar o reconhecimento de voz do sistema multimídia.

ANDROID AUTO™, CARPLAY™ (2/4)

CarPlay™

Introdução

“CarPlay™” é um serviço nativo disponível no seu smartphone que permite usar alguns aplicativos no telefone pela tela do sistema multimídia.

Nota: para o seu smartphone estiver equipado com o serviço “CarPlay™”, consulte o site oficial do sistema operacional do seu telefone.

Nota: o serviço “CarPlay™” vai funcionar apenas se o seu smartphone estiver conectado à porta USB do seu veículo e se o serviço SIRI estiver ativado. O serviço “CarPlay™” deve estar disponível a partir do botão **2** no menu principal.

É aconselhável a utilização dos cabos USB recomendados pelo fabricante do telefone para garantir o funcionamento correto do aplicativo.

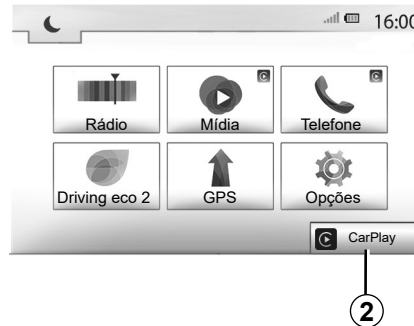

Primeiro uso

Conecte o telefone à porta USB do sistema multimídia.

O serviço CarPlay™ é iniciado no sistema multimídia.

Se o procedimento descrito acima apresentar falha, repita a operação.

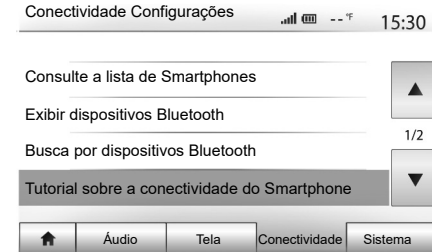

Você pode acessar um tutorial sobre a conectividade do sistema multimídia em “Opções” > “Conectividade Configurações”.

ANDROID AUTO™, CARPLAY™ (3/4)

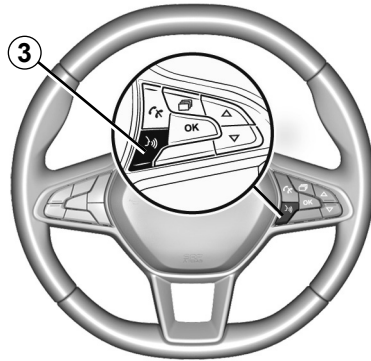

Depois que o aplicativo “Android Auto™” ou o serviço “CarPlay™” for ativado, você poderá usar o botão de reconhecimento de voz no veículo para controlar por voz algumas funções do smartphone. Para fazer isso, pressione o botão **3** no volante de direção do veículo (para obter mais informações, consulte a seção “Utilizar o reconhecimento de voz”).

Nota: ao usar “Android Auto™” ou “CarPlay™”, você pode acessar os aplicativos de navegação e música do smartphone. Esses aplicativos substituirão os similares integrados no sistema multimídia Media Nav Evolution que já estejam em execução. Por exemplo, pode-se usar apenas um aplicativo de navegação, “Android Auto™”/“CarPlay™”, ou o aplicativo integrado ao sistema multimídia.

Nota: quando você usa o aplicativo “Android Auto™” ou o serviço “CarPlay™”, determinadas funções do sistema multimídia continuarão em execução em segundo plano. Por exemplo, se você iniciar o “Android Auto™” ou “CarPlay™” e usar a navegação no smartphone enquanto o rádio no sistema multimídia estiver tocando, o rádio continuará sendo transmitido.

Quando você usa o aplicativo “Android Auto™” ou o serviço “CarPlay™”, a transferência de dados do celular necessária ao seu funcionamento pode gerar custos adicionais não incluídos na assinatura telefônica.

BRA.68

ANDROID AUTO™, CARPLAY™ (4/4)



Retornando à interface do Media Nav Evolution

Para retornar à interface do Media Nav Evolution:

- pressione o botão “Iniciar” no painel frontal do sistema multimídia ou no comando central;

ou

- pressione o botão **3** na tela do sistema multimídia de acordo com “Android Auto™” ou “CarPlay™”.

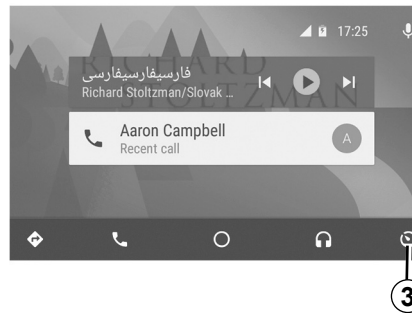

As funções do aplicativo “Android Auto™” e o serviço “Carplay™” dependem da marca e do modelo do telefone. Para obter mais informações, consulte o site do fabricante, se houver algum.

BRA.69

LISTA TELEFÔNICA

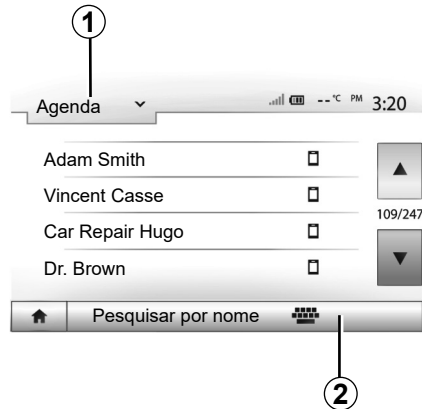

No menu “Telefone”, pressione em **1** para percorrer a lista dos menus e depois em “Agenda” para acessar a lista de telefones do sistema.

Utilizar a lista telefônica

Você pode utilizar as entradas da lista telefônica registrada na memória do telefone.

Após conectar seu sistema e seu telefone Bluetooth® através da tecnologia mãos-livres Bluetooth®, os números da lista de telefones do seu aparelho são transferidos ao sistema se os contatos estão na memória de telefones de seu aparelho.

Observação: em certos telefones, o sistema pode solicitar que você confirme a transferência da lista de telefones para o sistema no momento do registro.

Chamar um número da lista

Após ter encontrado o contato que você deseja chamar na lista, selecione o número que deseja chamar para iniciar a chamada.

Buscar um contato na lista

Pressione em **2** e depois digite o nome ou o sobrenome do contato a buscar com auxílio do teclado numérico.

Conforme a marca e o modelo do seu telefone, a transferência dos seus contatos no sistema multimídia pode não funcionar.



É recomendado parar o veículo para digitar um número ou buscar um contato.

FAZER, RECEBER UMA CHAMADA (1/3)



Fazer uma chamada a partir da lista de telefones

Telefone conectado, no menu “Telefone”, selecione “Agenda” no menu suspenso **1**.

Selecione o contato (ou o número adequado, se o contato possui vários números). A chamada se inicia automaticamente após pressionar o número de contato.

Nota: você pode fazer uma chamada a partir do sistema de multimídia usando o reconhecimento de voz de seu smartphone. Consulte o capítulo “Utilizar o reconhecimento de voz”.

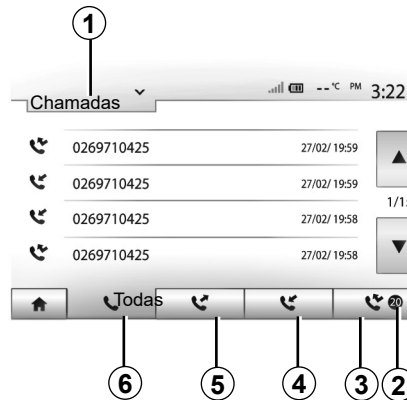

Chamar um número no histórico de chamadas

Você pode utilizar a lista de chamadas registradas na memória do telefone para iniciar uma chamada.

Após conectar seu aparelho e seu telefone Bluetooth® através da tecnologia sem fio Bluetooth®, os números das listas “todas as chamadas”, “chamadas feitas”, “chamadas atendidas” e “chamadas não atendidas” de seu telefone são automaticamente transferidas para a lista de chamadas de seu sistema multimídia.

Pressione em **1** para percorrer a lista e depois em “Chamadas”.

Pressione em **6** para acessar a lista de todas as chamadas.

Pressione em **5** para acessar a lista de chamadas feitas.

Pressione em **4** para acessar a lista de chamadas recebidas.

Pressione em **3** para acessar a lista de chamadas não atendidas.

Observação: a etiqueta **2** indica a você o número de chamadas perdidas.

Em cada uma das listas, os contatos são exibidos do mais recente ao mais antigo. Selecione o seu contato, para iniciar a chamada.

FAZER, RECEBER UMA CHAMADA (2/3)

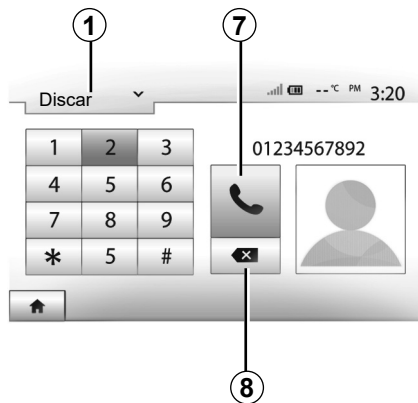

Digitar um número

Pressione em **1** para percorrer a lista e depois em “Discar” para um número de chamada.

Pressione nas teclas numéricas para digitar um número, depois em **7** para iniciar o chamada.

Para apagar um número, pressione em **8**. Uma pressão prolongada em **8** permite apagar todos os números de uma só vez.



É recomendado parar o veículo para digitar um número ou buscar um contato.

BRA.72



Receber uma chamada

Na recepção de uma chamada, uma mensagem é exibida na tela do sistema multimídia com as seguintes informações sobre o contato correspondente:

- o nome do contato (se seu número constar na sua lista de telefones);
- o número do contato correspondente;
- “Número desconhecido” (se o número não puder ser visualizado).

Nota: quando a mensagem de chamada recebida aparecer na tela durante a navegação, aceite ou rejeite a chamada para retornar à tela de navegação.

Observação: você pode responder ou rejeitar uma chamada recebida pressionando o botão na coluna de direção do seu veículo.

FAZER, RECEBER UMA CHAMADA (3/3)

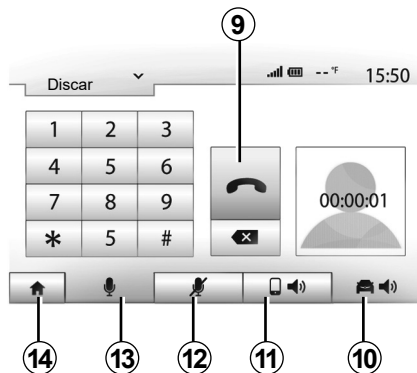

- ouvir o som através do alto-falante do veículo ao pressionar em **10**;
- pressione em **14** para retornar à tela anterior (de navegação por exemplo) ou à tela de bem-vindo.

Durante uma comunicação

Durante uma comunicação é possível:

- desligar o microfone ao pressionar **12**;
- ligar o microfone ao pressionar **13**;
- desligar ao pressionar em **9**;
- ouvir o som através do alto-falante do telefone ao pressionar em **11**;

PARTIDA DO MOTOR À DISTÂNCIA (1/3)

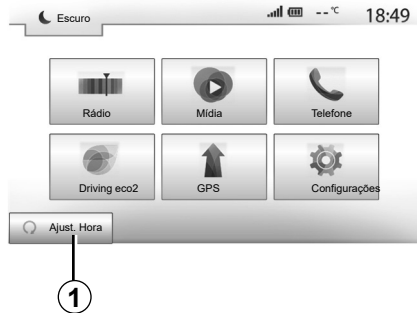

Quando instalada, essa função permite programar a partida do motor à distância, a fim de aquecer ou ventilar o compartimento de passageiros até 24 horas antes de utilizar o veículo. Ajuste o aquecimento para o nível adequado (temperatura, descongelamento) antes de programar a função. A configuração e a programação são feitas pelo visor multimídia.

Programação do horário de partida da função

- Ligue a ignição e pressione **1** a partir do menu principal. A tela **A** aparece;

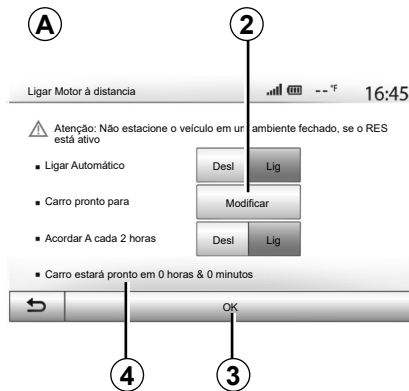

- selecione o botão “Lig” na linha “Ligar Automático” para ativar a função;
- percorra o horário de partida no qual você deseja utilizar seu veículo e partir ao pressionar na tecla **2**;
- pressione as setas “acima” e “abaixo” para percorrer as horas e os minutos até o horário desejado;
- pressione em “OK” para confirmar. A marcação **4** mostra o tempo restante antes da hora que você deseja usar o veículo;
- pressione “OK” **3** para confirmar e finalizar a programação;

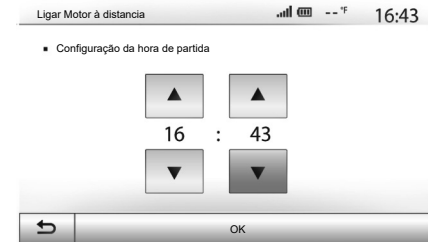

- ajuste os controles de ar condicionado para a temperatura desejada no compartimento de passageiros durante a partida do motor e, depois, defina para o modo de descongelamento (veja a Seção 2 do manual do veículo);

Para ativar a partida à distância por programação, é preciso selecionar um horário pelo menos quinze minutos após a hora exibida pelo sistema multimídia.

PARTIDA DO MOTOR À DISTÂNCIA (2/3)

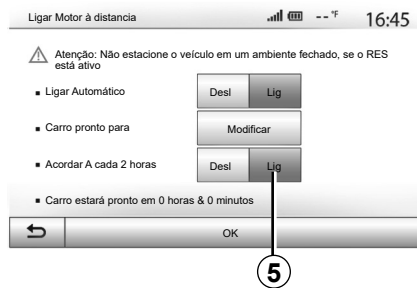

- desligue a ignição.

Ao travar o veículo, se duas intermitências, depois as luzes de advertência e dos pisca-piscas laterais ligarem por aproximadamente três segundos, significa que a programação foi considerada.

A partida do motor à distância funciona se:

- a alavanca estiver na posição neutra (ponto morto) nos veículos com caixa de câmbio manual ou automatizada;
- a alavanca estiver na posição **P** para veículos com caixa de câmbio automática;

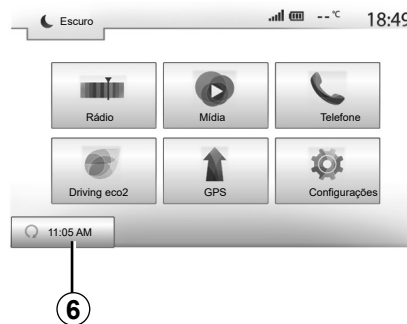

- a ignição estiver desligada;
- todas as partes que podem ser abertas (capô, portas, porta-malas) são fechadas e travadas quando deixar o veículo.

Observação: é necessário desligar o sistema multimídia ao deixar o veículo na função de partida do motor à distância.

“Acordar A cada 2 horas”

Esta função possibilita a partida automática do veículo a cada duas horas, dependendo do motor e da temperatura.

Para ativar essa função, pressione o botão “Lig” 5.

Observação: para ativar a função “Acordar A cada 2 horas”, o sistema de ventilação precisa estar desligado.

Quando essa função está ativada, o sistema de ventilação não será ativado nas quatro primeiras partidas, se ocorrerem.

Com tempo muito frio, o veículo irá funcionar automaticamente, permanecer ligado durante cerca de dez minutos e depois desligar.

Se a temperatura do motor não exigir uma nova partida, o veículo não dará partida automaticamente durante as primeiras quatro vezes de reativação e retornará ao modo de espera por duas horas. O motor será reiniciado se sua temperatura estiver muito baixa.

Em todo caso, a última partida ocorrerá.

Aproximadamente quinze minutos antes da hora programada, o motor liga e permanece ligado por cerca de dez minutos.

Nota: a marcação 6 lembra o hora de partida do veículo que você já definiu.

PARTIDA DO MOTOR À DISTÂNCIA (3/3)

Dependendo do veículo, é necessário verificar se consumidores como limpadores, luzes externas, rádio, bancos com aquecimento, volante com aquecimento etc. estão desativados e se todos os acessórios estão desconectados antes de sair do veículo.

Em condições extremas, a partida à distância por programação pode não funcionar.



Não estacione, nem ligue o motor em locais onde substâncias ou matérias combustíveis, como capim ou folhas secas, possam entrar em contato com o sistema de escapamento quente.



Responsabilidade do condutor durante o estacionamento ou parada do veículo

Ao se afastar do veículo, nunca deixe dentro crianças, um adulto incapacitado ou animais, mesmo que seja por pouco tempo. Elas podem colocar a si mesmas ou a outras pessoas em risco, por exemplo, ligando o motor, acionando equipamentos, como os vidros elétricos, ou travando as portas, etc. Além disso, tenha em mente que, em dias quentes ou sob o sol, a temperatura no interior do compartimento de passageiros pode aumentar muito rápido.

RISCO DE MORTE OU FERIMENTOS GRAVES.

Recurso especial em veículos equipados com a função “Acordar A cada 2 horas”.

É indispensável que o veículo seja dirigido por pelo menos 10 minutos entre cada utilização da função. Risco de desgaste do óleo do motor:



Não use a função de partida remota do motor ou sua programação quando:

– O veículo estiver em uma garagem ou em um espaço confinado.

Risco de envenenamento ou sufocamento pelas emissões de gases do escapamento.

– O veículo estiver coberto com uma capa de proteção.

Risco de incêndio.

– O capô estiver aberto ou antes de ele abrir.

Risco de queimaduras ou ferimentos graves.

Dependendo do país, o uso da função de partida remota ou sua programação podem ser proibidos pelas leis e/ou regulamentações aplicáveis em vigor.

Antes de usar essa função, verifique as leis e/ou regulamentações do país em questão.

BRA.76

CÂMERA DE MARCHA À RÉ (1/3)

Funcionamento

Engatar a marcha à ré (e até cerca de cinco segundos após engatar outra marcha) exibe, na tela do sistema multimídia, uma visão panorâmica do espaço atrás do veículo acompanhada pelo guia, uma silhueta do veículo e sinais sonoros.

Os sensores por ultrassom instalados no veículo “medem” a distância entre o veículo e um obstáculo.

Quando a zona vermelha é alcançada, a representação do para-choque o ajuda a parar com precisão.

Observação: para obter mais informações sobre o uso do auxílio ao estacionamento, consulte o manual do proprietário.

Observação: certifique-se de que a câmera de marcha ré não está coberta (sujeira, lama, neve, etc.).

Nota: assim que a marcha à ré estiver engatada, a tela multimídia exibe a vista da área atrás do veículo durante vários segundos.



Ativação/desativação

Câmera de marcha ré

Você pode ativar/desativar a câmera de marcha à ré. Para isso, a partir do menu principal, selecione “Configurações” > “Tela” e, em seguida, pressione o botão “Assist estacionam” **1**.

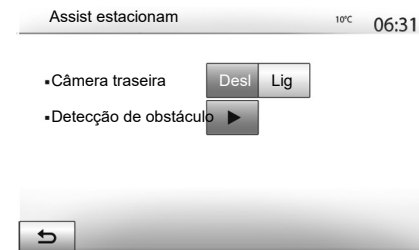

Assistência de estacionamento

Este menu permite ativar/desativar a câmera de marcha à ré e configurar a “Detecção de obstáculo”.

CÂMERA DE MARCHA À RÉ (2/3)

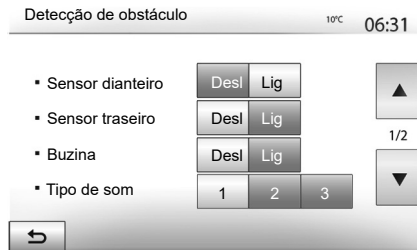

Detecção de obstáculos

Você pode ativar ou desativar os sensores dianteiros e traseiros do seu veículo individualmente. Selecione “Lig” para ativar o(s) sensor(es) desejado(s) ou “Desl” para desativá-lo(s).

Ajustes de som

Você pode ativar/desativar o alerta sonoro e selecionar um de vários sons, bem como ajustar o volume dos sensores de obstáculos.



Ajuste da tela

Você pode acessar os ajustes do visor com o botão 2.

Este menu permite que você ative/desative as guias 3 que indicam a distância atrás do veículo e ajuste as configurações da tela.

Pressione em “+” ou “-” para ajustar o contraste 4, a luminosidade 5 e as cores 6.

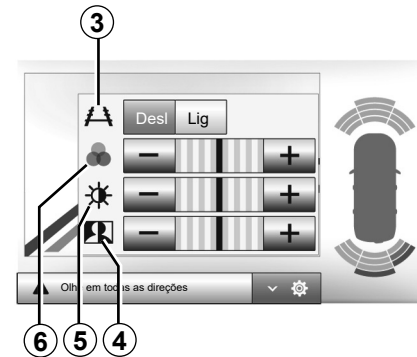

CÂMERA DE MARCHA À RÉ (3/3)



Esta função é uma ajuda complementar. Por isto, em nenhum caso, o sistema pode substituir a atenção e a responsabilidade do motorista.

O motorista deve sempre estar pronto para acidentes repentinos que possam ocorrer ao dirigir: ao manobrar, sempre verifique se não há obstáculos móveis, pequenos e estreitos (como crianças, animais, carrinhos de bebê, bicicletas, pedras, postes etc) no ponto cego.

A tela representa uma imagem invertida.

A área é uma representação projetada em solo plano; esta informação deve ser ignorada quando ela se sobrepõe a um objeto vertical ou colocado no solo.

Os objetos que são exibidos na borda da tela podem aparecer deformados.

Em caso de luminosidade excessiva (neve, veículo ao sol, etc.), a imagem captada pela câmera pode sofrer interferência.

CÂMERA MULTIVISÃO (1/2)

Introdução

Há quatro câmeras instaladas no veículo: na parte dianteira, nos espelhos retrovisores externos e na parte traseira do veículo. Elas proporcionam um auxílio adicional durante manobras difíceis.

Observação: assegure-se de que as câmeras não estejam obstruídas (sujeira, lama, neve etc.).



Esta função é um auxílio adicional. Por isto, em nenhum caso, o sistema pode substituir a atenção e a responsabilidade do motorista.

O motorista deve sempre estar atento aos acontecimentos inesperados que podem se apresentar durante a condução: verifique que não haja obstáculos móveis (tais como crianças, um animal, um carrinho de criança, bicicleta...) ou um obstáculo pequeno ou fino demais (pedra de tamanho médio, estaca muito fina...) durante a manobra.

BRA.80

Funcionamento

Quando a marcha ré é engatada, a câmera traseira mostra a área da traseira do veículo na tela multimídia.

Também é possível escolher o que será exibido na tela multimídia. Para isso, mude para o modo manual.

Ativação/desativação

O sistema fica ativo enquanto o veículo se desloca a uma velocidade inferior a cerca de 20 km/h. Quando o veículo ultrapassa essa velocidade, o sistema é desativado.

Também é possível ativar o sistema usando o botão de ativação no veículo. Para obter mais informações, consulte a seção “Câmera multivisão” no manual do proprietário.

Observação: para obter mais informações sobre a seleção do modo automático ou manual, consulte o manual do proprietário do veículo.

CÂMERA MULTIVISÃO (2/2)

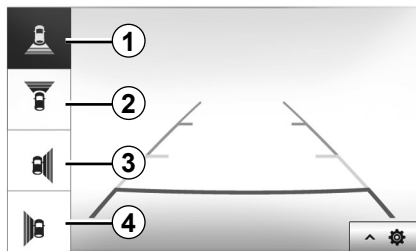

Seleção da câmera

Para ativar a visão da câmera desejada, faça a seleção na tela multimídia:

- **1** Visão traseira;
- **2** Visão dianteira;
- **3** Visão do lado direito;
- **4** Visão do lado esquerdo.

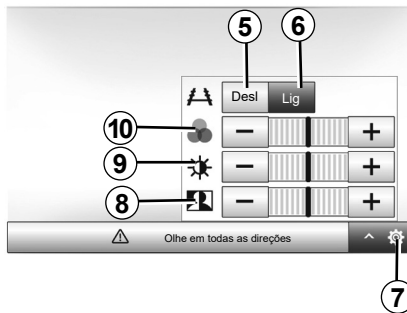

Ajustes

Pressione em **7** para fazer aparecer a lista de ajustes.

Ative ou desative a exibição das guias pressionando **5** ou **6**.

Pressione em "+" ou "-" para ajustar o contraste **8**, a luminosidade **9** e as cores **10**.

AJUSTES DO SISTEMA (1/3)

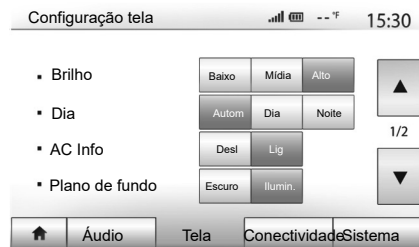

Para acessar os parâmetros do sistema multimídia, na tela de bem-vindo, pressione “Configurações” e, depois, selecione uma seção na parte inferior da tela.

Configurações de áudio

Consulte o capítulo “Ajustar o som”.

Ajuste da tela

“Brilho”

Você pode ajustar a luminosidade da tela conforme suas preferências. Três modos são propostos a você:

- “Baixo”;
- “Média” (médio);
- “Alto”.

“Modo do mapa”

Para melhorar a visibilidade na tela de navegação entre dia ou noite, você pode mudar a combinação de cores do mapa.

- “Autom.”: o GPS exibe a tela do mapa. A passagem para o modo diurno ou noturno é automática de acordo com a iluminação do dia.
- “Dia”: A tela do mapa é sempre exibida com as cores claras.
- “Noite”: A tela do mapa é sempre exibida com as cores escuras.

“AC Info”

Esta função lhe permite ativar/desativar a exibição de informações do ar condicionado durante as mudanças de ajuste.

“Plano de fundo”

Esta função lhe permite escolher entre um modo de exibição escuro ou claro.

“Assist estacionam”

Essa função permite ativar/desativar a câmera de marcha à ré, além dos sensores dianteiros e/ou traseiros.

Parâmetros Bluetooth®

Consulte o capítulo “Registrar / remover o registro de aparelhos Bluetooth®”.

AJUSTES DO SISTEMA (2/3)

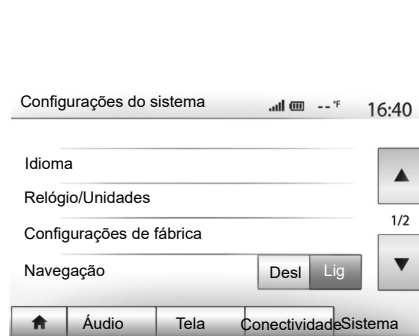

Regulagem do sistema

“Idioma”

Esta função permite você mudar o idioma utilizado no sistema e o idioma do guia de voz.

Para mudar o idioma, selecione o idioma desejado e confirme sua opção ao pressionar em “OK”.

“Relógio”

Esta função lhe permite escolher o formato de exibição do horário (“12h” ou “24h”).

Observação: o relógio é parametrizado de modo automático para o GPS. Neste caso, é necessário ter a cartografia do país em que você se encontra para ter o horário local.

Para modificar o horário manualmente, pressione em “Relógio/Unidades”, depois selecione “Configuração de hora”.

“Unidades”

Essa função permite que você defina a unidade de distância exibida no sistema multimídia. Você pode escolher entre “km” e “m”.

Nota: as configurações do sistema multimídia não afetam o visor do painel de instrumentos do seu veículo. Para obter mais informações sobre as configurações do visor do painel de instrumentos, consulte o manual do usuário do veículo.

“Configurações de fábrica”

Esta função lhe permite reiniciar diversos parâmetros de ajuste padrão.

- Todos: redefine todos os “Configurações de fábrica” para as configurações padrão.
- Telefone: reinicia todos os parâmetros referentes ao telefone.
- Navegação: reinicia todos os parâmetros referentes à navegação.
- Áudio/Mídia/Rádio/Sistema: reinicia todos os parâmetros referentes ao som, à mídia e ao rádio.

“Navegação”

Esta função lhe permite ativar ou desativar a navegação do sistema.

“Versão do sistema”

Esta função permite você controlar a versão do sistema.

AJUSTES DO SISTEMA (3/3)

Código de segurança

Seu sistema de áudio é protegido por um código de segurança (fornecido por uma oficina autorizada). Ele permite bloquear eletronicamente o sistema de áudio quando a alimentação é interrompida (bateria desconectada, sistema desligado, fusível queimado, etc.).

Para ativar o sistema de áudio, você deve digitar o código secreto composto por quatro algarismos.

Anote este código e guarde-o em local seguro. Se você o perder, dirija-se ao representante do fabricante.

Introdução do código

A mensagem "CODE", seguida por quatro espaços vazios e um teclado numérico, é exibida.

Insira o código correspondente usando o teclado digital e pressione "OK" para confirmar.

Introdução de código errado

Se o código for inserido incorretamente, a mensagem "Código incorreto O sistema está bloqueado" será exibida.

Aguarde um minuto e insira o código novamente.

O tempo de espera é duplicado a cada novo código errado.

ATUALIZAÇÃO DO SISTEMA (1/5)

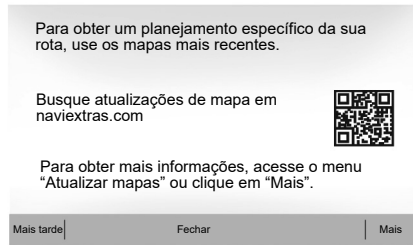

Quando a navegação é iniciada, o sistema multimídia oferece a atualização do mapa. Esse lembrete aparece duas vezes ao ano, por sete anos. Você pode:

- selecionar “Later” e o lembrete aparecerá na próxima vez que a Navegação for ativada;
- selecionar “Fechar” e o lembrete não aparecerá mais;
- selecionar “More” e o sistema exibirá o menu “Atualização de mapas”.



Atualize o sistema multimídia e o mapa.

Para atualizar o sistema multimídia e o mapa, você precisará de um dispositivo USB e um computador conectado à Internet. Proceda assim:

Instalação do programa

Instale o Naviextras Toolbox em seu computador com alguns cliques. O Toolbox pode ser baixado do site do fabricante.

Após baixar o arquivo de instalação na página da internet Naviextras.com, basta clicar duas vezes no arquivo para iniciar a instalação.

Siga as instruções que são exibidas na tela.

ATUALIZAÇÃO DO SISTEMA (2/5)

Criar e conectar-se à conta de um usuário

Para conectar-se, clique no ícone “Not logged in” na barra de ferramentas localizada na área superior da página ou clique no botão “Conexão” na tela principal da Toolbox. Se você não estiver registrado na página da internet Navixtras.com, você pode fazer isso facilmente em Toolbox clicando em “Register” da página de conexão.



Garantia de atualização do cartão

Após a entrega de seu veículo novo, você dispõe de um prazo máximo de 90 dias para atualizar o mapeamento gratuitamente. Após este período, as atualizações serão cobradas.

Em determinados países, é ilegal baixar e ativar áreas de aviso. Isso pode resultar em processo judicial.

As telas apresentadas no manual não são contratuais.

BRA.86

ATUALIZAÇÃO DO SISTEMA (3/5)

Registro do sistema em um dispositivo USB

Para salvar o sistema multimídia em seu perfil de usuário, primeiro conecte um dispositivo USB vazio ao sistema multimídia para criar uma impressão digital. Para fazer isso:

- conecte seu pen drive USB ao conector USB do sistema multimídia;
- no menu principal, selecione o menu “Navegação”;
- selecione o menu “Opções”;
- selecione o menu “Atualização de mapas” na segunda página do menu “Opções”;
- pressione o botão “Opções” na parte inferior da tela;
- selecione a função “Atualização” na tela do sistema multimídia.

Nota: para inserir o dispositivo USB em seu sistema multimídia, consulte as informações em “Inserindo o dispositivo USB” na seção “Sistema de navegação”.

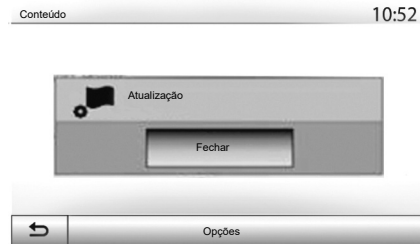

Nota: o dispositivo USB não é fornecido com o sistema.

Observação: o dispositivo USB utilizado deve ser formatado no formato FAT32 e ter uma capacidade mínima de 4GB e uma capacidade máxima de 32GB.

Nota: para registrar os dados do sistema no dispositivo USB, ligue o veículo e não desligue o motor enquanto os dados estiverem sendo carregados.

Nota: não use as funções multimídia do sistema durante o procedimento.

Isso instala uma impressão digital do seu sistema de navegação no dispositivo USB, que será usado pelo Toolbox para salvar o sistema em seu perfil de usuário e para permitir que o Toolbox determine quais atualizações estão disponíveis para seu sistema de navegação.

Quando o processo de gravação de dados estiver concluído, você poderá remover o dispositivo USB do sistema multimídia.

Conectar-se ao Toolbox

Execute o software Naviextras Toolbox e verifique se o seu computador está conectado à Internet.

Conecte ao computador o dispositivo USB usado anteriormente no seu sistema multimídia.

Se sua assinatura permitir, e se o Toolbox encontrar o sistema na lista de sistemas suportados, a tela de boas-vindas será exibida para que você possa conectar-se à sua conta do Naviextras.

ATUALIZAÇÃO DO SISTEMA (4/5)

Baixando produtos do Toolbox no dispositivo USB.

Após conectar-se à sua conta do Naviextras Toolbox, e com o pen drive USB conectado ao computador, você poderá obter aplicativos, serviços e conteúdos gratuitos ou pagos selecionando aqueles que deseja instalar em seu sistema multimídia no menu “Catálogo”, na barra de menus localizada no lado esquerdo da tela Toolbox.

Atualizações do Toolbox para o dispositivo USB

Clique no menu “Atualização”, na barra de menus localizada no lado esquerdo da tela Toolbox.

O menu de atualizações abre uma tela que mostra todas as atualizações disponíveis, incluindo:

- itens que você adquiriu, mas ainda não estão instalados (atualizações ou extras);

- atualizações e extras gratuitos que você adicionou ao arquivo de instalação a partir do catálogo;
- atualizações do sistema (se uma versão mais recente estiver disponível);
- atualizações gratuitas especiais.

Todas as atualizações disponíveis são indicadas por região sob a forma de lista e em um planisfério.

Por padrão, todos os itens correspondentes a todas as regiões são selecionados para sua instalação. Se você escolher omitir uma região temporariamente, desmarque a caixa no início da linha da tabela concernente. Após analisar a tabela, clique no botão “Instalar” localizado na área inferior da tela para iniciar o processo de instalação.

A Toolbox começa a baixar e instalar as atualizações selecionadas. Aguarde até aparecer a mensagem recebida, indicando o fim da operação.

Observação: o tempo de transferência do aplicativo pode variar em função do tamanho do aplicativo e conforme a qualidade de recepção na rede móvel.

A Toolbox avisa se os itens selecionados excedem a capacidade máxima do sistema multimídia. Neste caso, você pode selecionar os itens a instalar ou remover do sistema para respeitar o limite de armazenamento.

Mesmo quando os itens são removidos do sistema, você mantém a propriedade e pode instalá-los mais tarde gratuitamente.

Não regire o dispositivo USB do sistema nem desative durante uma atualização.



Em certos países, é ilícito transmitir e ativar a opção de alertas de radares, podendo constituir uma infração à lei.

ATUALIZAÇÃO DO SISTEMA (5/5)

Atualização do sistema e mapeamento

Quando o processo de instalação estiver concluído, o dispositivo USB poderá ser removido do computador. Conecte o dispositivo USB na porta USB do sistema multimídia do veículo.

Nota: para atualizar mapas, dê partida no veículo e não desligue a ignição enquanto os dados são carregados.

Quando o sistema multimídia é ligado, ele identifica automaticamente as atualizações disponíveis no dispositivo USB e propõe atualizar o sistema ou o mapa diariamente com as atualizações disponíveis no dispositivo USB. Não desligue seu sistema multimídia durante a instalação da atualização.

Nota: o download e a instalação de uma atualização do sistema somente são possíveis se houver uma versão mais recente.

A

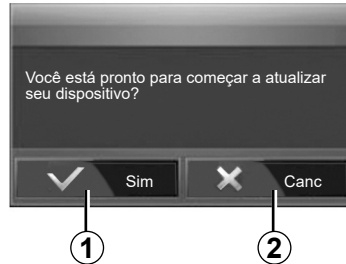

A tela **A** é exibida automaticamente uma vez que o pen drive USB estiver conectado;

- Pressione em **1** para iniciar a atualização.
- Pressione em **2** para retornar à tela anterior.

Quando o botão **1** é pressionado, o procedimento de atualização é iniciado. Não efetue qualquer manuseio durante o processo de atualização do seu sistema.

Quando a atualização estiver concluída, o sistema multimídia será reiniciado com todas as novas funcionalidades atualizadas.

Licença

Para obter os códigos de fonte GPL, LGPL, MPL e outras licenças de Open source contidas neste produto. Obrigado por visitar o site <http://opensource.lge.com>.

Em complemento dos códigos de fonte, todos os termos de licença referentes, exclusões de garantia e menções de direitos autorais estão disponíveis para transferência.

LG Electronics você também fornece os códigos em Open source em um CD-ROM contra-pagamento de taxas que cubram os custos de distribuição (como o custo dos meios de comunicação, transporte e manutenção) em pedido por e-mail para opensource@lge.com.

Esta oferta é válida por três anos, a partir da data em que adquiriu o produto.

É possível que o sistema multimídia reinicie automaticamente durante o processo de atualização. Aguarde até a tela do rádio ser exibida.

Em caso de interrupção involuntária da atualização, repita o processo desde o início.

BRA.89

ANOMALIAS DE FUNCIONAMENTO (1/5)

Sistema		
Descrição	Causas	Soluções
Não é exibida nenhuma imagem.	A tela está em proteção.	Verifique se a tela não está com proteção.
	O sistema está desativado.	A temperatura no interior do veículo do veículo está muito baixa ou muito alta.
	O veículo está desligado.	Dê novamente partida no seu veículo.
Nenhum som é emitido.	O volume está no mínimo ou a função mudo está ativada.	Aumente o volume ou desative a função mudo.
	A fonte do sistema selecionada não é correta.	Verifique a fonte do sistema selecionada e certifique-se de que a fonte de saída seja o sistema de multimídia.
Não é emitido nenhum som pelo alto-falante esquerdo, direito, à frente ou atrás.	Os parâmetros balance ou fader são incorretos.	Ajuste o som balance ou fader corretamente.
A hora exibida não está correta.	O ajuste da hora está definido para «Auto» e o sistema não está mais recebendo um sinal de GPS.	Com “Navegação”: desloque o veículo até receber um sinal de GPS.
		Sem “Navegação”: consulte a seção “Ajustes do sistema” para definir a hora.

BRA.90

ANOMALIAS DE FUNCIONAMENTO (2/5)

Navegação		
Descrição	Causas	Soluções
Nenhum som é emitido.	O volume do menu “GPS” está silenciado ou no mínimo.	Aumente o volume (“Opções” do menu “GPS”) ou desative a função mudo. O volume no modo GPS pode ser regulado durante a orientação por voz.
A posição do veículo na tela não corresponde à sua real localização.	Localização incorreta do veículo devido à recepção GPS.	Desloque o veículo até obter uma boa recepção dos sinais GPS.
As indicações fornecidas na tela não correspondem à realidade.	A versão do sistema é obsoleta.	Adquira a última versão do sistema.
Certas opções do menu não estão disponíveis.	Certas opções estão indisponíveis em função do comando em curso.	
A orientação de voz está indisponível.	O sistema de navegação não considera o cruzamento. A orientação de voz está desativada.	Aumente o volume. Verifique se a orientação de voz está ativa.
A orientação de voz não corresponde à realidade.	A orientação de voz pode variar em função do ambiente.	Dirija em função das condições reais.
O itinerário proposto não é iniciado ou não termina no destino desejado.	O destino não é reconhecido pelo sistema.	Insira uma rota próxima do destino desejado.

BRA.91

ANOMALIAS DE FUNCIONAMENTO (3/5)

Telefone		
Descrição	Causas	Soluções
Nenhum som ou toque é audível.	O telefone celular não está ligado ou conectado ao sistema. O volume está no mínimo ou a função mudo está ativada.	Verifique se o telefone celular está ligado ou conectado ao sistema. Aumente o volume do som ou desative a função mudo. Verifique a fonte do sistema selecionada e certifique-se de que a fonte de saída seja o sistema de multimídia.
Impossibilidade de realizar uma chamada.	O telefone celular não está ligado ou conectado ao sistema. O bloqueio do teclado do telefone está ativo.	Verifique se o telefone celular está ligado ou conectado ao sistema. Desbloqueie o teclado do telefone.
	Várias fontes de áudio são ejetadas durante a operação.	Reinicie o sistema multimídia, mantendo pressionado o botão liga/desliga (até que a tela se desligue).

BRA.92

ANOMALIAS DE FUNCIONAMENTO (4/5)

Mídia		
Descrição	Causas	Soluções
Nenhum som é emitido.	O volume está no mínimo ou a função mudo está ativada.	Aumente o volume ou desative a função mudo.
	A fonte de áudio não está ligada ou conectada ao sistema.	Verifique a fonte do sistema selecionada e certifique-se de que a fonte de saída seja o sistema de multimídia.
Não foi reconhecida uma fonte de áudio externa (reprodutor de MP3, reprodutor de áudio portátil, dispositivo USB ou telefone, etc.) pelo sistema multimídia.	Várias fontes de áudio são ejetadas durante a operação.	Reinicie o sistema multimídia, mantendo pressionado o botão liga/desliga (até que a tela se desligue).
Android Auto™/CarPlay™ não liga no sistema multimídia.	Android Auto™/CarPlay™ não está configurado corretamente no seu smartphone.	Visite o site do fabricante a partir do seu smartphone para obter informações sobre a configuração.
	O cabo USB não é compatível para a transferência de dados.	Use um cabo USB recomendado pelo fabricante do telefone para garantir o funcionamento correto do aplicativo.
	A fonte de áudio deixa de ser reconhecida pelo sistema multimídia durante a operação.	Reinicie o sistema multimídia, mantendo pressionado o botão liga/desliga (até que a tela se desligue).
Falha de funcionamento da fonte de áudio (reconhecimento de voz desconnectado em SIRI/CarPlay™/Android Auto™, reprodutor de MP3, reprodutor de áudio portátil ou telefone, etc.).		

BRA.93

ANOMALIAS DE FUNCIONAMENTO (5/5)

Mídia		
Descrição	Causas	Soluções
Falha de funcionamento de Android Auto™/CarPlay™.	Seu smartphone já não é compatível após uma atualização do aplicativo Android Auto™/CarPlay™.	Faça o downgrade para a versão anterior ou consulte os ajustes de Android Auto™/CarPlay™ para a marca do seu smartphone.
Falha de funcionamento com aplicativos de geolocalização.	A rede está indisponível. A geolocalização não está ativada no seu telefone.	Encontre um local com uma recepção de sinal forte. Ative a geolocalização no seu telefone.

BRA.94

ÍNDICE ALFABÉTICO (1/3)

A

agudos.....	BRA.28 – BRA.29
ajustes de navegação	
parâmetros do itinerário.....	BRA.40 – BRA.41
ajustes do áudio	
parâmetros de som.....	BRA.13 → BRA.15
aparelho áudio Bluetooth®	
dessintonizar.....	BRA.26
sintonizar.....	BRA.26
ARTIST.....	BRA.26
atender uma chamada.....	BRA.14, BRA.72
AUX	
tomada auxiliar.....	BRA.5
AUX.....	BRA.25 → BRA.27

B

BALANÇO.....	BRA.28
BASS.....	BRA.28
Bluetooth®.....	BRA.57 → BRA.61, BRA.70
busca rápida.....	BRA.25

C

caderno de endereços.....	BRA.39, BRA.49 – BRA.50
câmera de estacionamento	
parâmetros.....	BRA.82
câmera de estacionamento.....	BRA.5, BRA.77 → BRA.79
câmera multivisão.....	BRA.5, BRA.80 – BRA.81
chamar.....	BRA.70 – BRA.71
código de segurança.....	BRA.84
comando de voz.....	BRA.63 → BRA.65
comando sob o volante.....	BRA.21
comandos.....	BRA.8 → BRA.15, BRA.18
condução ECO.....	BRA.55
conectar um telefone.....	BRA.61
conexão Bluetooth.....	BRA.61
confirmar um destino.....	BRA.40 – BRA.41

consumo de combustível.....	BRA.55
-----------------------------	--------

D

definir números.....	BRA.72
desconectar um telefone.....	BRA.60, BRA.62
desligar uma chamada.....	BRA.14
destino.....	BRA.36 → BRA.41, BRA.39, BRA.46, BRA.49 – BRA.50
destino específico	
endereço nos favoritos.....	BRA.39
desvio.....	BRA.46, BRA.54
discar um número.....	BRA.72

E

economia de combustível.....	BRA.55
entrada USB.....	BRA.30 – BRA.31, BRA.85 → BRA.89
estação de rádio.....	BRA.21 → BRA.24
etapa.....	BRA.46

F

falhas de funcionamento.....	BRA.16, BRA.90 → BRA.94
favorito	
acrescentar.....	BRA.41
suprimir.....	BRA.50
fonte	
áudio.....	BRA.13 → BRA.15
fonte auxiliar.....	BRA.25 → BRA.27
funções.....	BRA.5 → BRA.7

G

GPS	
recepção.....	BRA.32
receptor.....	BRA.32, BRA.53
graves.....	BRA.29

BRA.95

ÍNDICE ALFABÉTICO (2/3)

H

histórico de chamadas.....BRA.71

I

idioma

 modificarBRA.83

idiomasBRA.83

info sobre 4x4BRA.5, BRA.56

informações de trânsito BRA.5 → BRA.7, BRA.23, BRA.41, BRA.54

inserir um endereçoBRA.36

interrupção do som.....BRA.20

itinerário detalhadoBRA.41, BRA.44, BRA.47

L

listaBRA.70

M

mapa

 escalaBRA.33

 exibição.....BRA.13 → BRA.15, BRA.33, BRA.48

 mapa digitalBRA.32

 regulagensBRA.48, BRA.51

marcha.....BRA.16

memorizar uma estação de rádioBRA.22

MENUBRA.13

menu de destinoBRA.36 → BRA.41

mídia.....BRA.13 → BRA.15

modo 3D/2DBRA.42

modo LIST/LISTABRA.22

modo MANU/MANUALBRA.21

modo MEMOBRA.22

MP3BRA.25

O

orientação

 ativaçãoBRA.42

 de vozBRA.13 → BRA.15, BRA.42 → BRA.47

 mapa.....BRA.42 → BRA.47

P

painéis e comandos ao volanteBRA.8 → BRA.15

paradaBRA.16

parametrização.....BRA.47

partida do motor à distânciaBRA.5 → BRA.7, BRA.74 → BRA.76

POIBRA.35 → BRA.41, BRA.48

ponto de interesseBRA.34, BRA.36 → BRA.41, BRA.48

posição do veículo.....BRA.33

precauçõesBRA.3

R

rádio.....BRA.5, BRA.13 → BRA.15, BRA.21 → BRA.24

RDS.....BRA.5

receber uma chamada.....BRA.72

reconhecimento de vozBRA.14 – BRA.15, BRA.63 → BRA.65, BRA.68

regulagens

 áudioBRA.28 – BRA.29, BRA.82

 luminosidade.....BRA.82

 repartição do som esquerda/direitaBRA.29

 repartição do som traseiro/dianteiroBRA.29

regulagens ..BRA.13 → BRA.15, BRA.23, BRA.52 → BRA.54, BRA.82 → BRA.84

relógio

 visualizaçãoBRA.83

relógio.....BRA.83

BRA.96

ÍNDICE ALFABÉTICO (3/3)

S

selecionar	
faixa	BRA.27
símbolos cartográficos.....	BRA.33
sincronizar um telefone	BRA.57 → BRA.60
sintonia	BRA.21 → BRA.24
sistema	
atualização.....	BRA.85 → BRA.89

T

teclado numérico	BRA.19
tela	
de descanso	BRA.13, BRA.16
MENU	BRA.7
regulagens	BRA.48
tela de navegação	BRA.42 → BRA.47
visualização da navegação	BRA.7, BRA.42 → BRA.47
telefone.....	BRA.6
tomada Jack	BRA.13, BRA.25 → BRA.27
tomada USB	BRA.5, BRA.13, BRA.25 → BRA.27, BRA.30 – BRA.31, BRA.85 → BRA.89

U

unidade de distância.....	BRA.83
USB	BRA.85 → BRA.89

V

vídeos	BRA.30 – BRA.31
volume	BRA.13 → BRA.15, BRA.20
volume da campanha	BRA.29
volume de comunicação.....	BRA.20
volume: adaptado à velocidade.....	BRA.20, BRA.28

W

WMA.....	BRA.25
----------	--------



BRA.98



B_NX_1332-3_NX_Dacia_0