

Sandero
Sandero Stepway

MANUAL DE PROPRIETÁRIO



RENAULT / ELF

A parceria comprovada na pista,
agora na sua garagem.



RENAULT recomenda
lubrificantes ELF

ELF oferece para seu Renault uma linha completa de óleos lubrificantes.



Bem-vindo a bordo de seu novo RENAULT

Este manual de utilização e manutenção coloca a seu dispor informações que permitirão:

- Conhecer bem o seu RENAULT para utilizá-lo nas melhores condições e obter pleno benefício dos avanços técnicos que ele oferece;
- Garantir um perfeito funcionamento por meio da simples, mas rigorosa, observação dos conselhos de manutenção;
- Enfrentar, sem excessiva perda de tempo, pequenos incidentes que não necessitem da intervenção de um especialista.

O tempo que dedicar à leitura deste manual será amplamente compensado pelos ensinamentos e novidades técnicas apresentados nele. Se porventura algum ponto permanecer obscuro, os técnicos de nossa Rede prestarão, com todo o prazer, os esclarecimentos complementares que deseje obter.

Para auxiliá-lo na leitura deste manual, é apresentado o seguinte símbolo:



Alerta para um caso de risco, um perigo ou um procedimento de segurança.

Este Manual foi impresso e concebido com base nas características técnicas conhecidas na data da sua elaboração. Ele apresenta informações e ilustrações referentes a todos os itens de série, opcionais e acessórios disponíveis para o modelo. A presença desses itens depende da versão, das opções escolhidas e do país onde o veículo for comercializado.

Alguns equipamentos que serão introduzidos no veículo, futuramente, poderão aparecer já descritos neste manual.

A Renault reserva-se o direito de alterar as especificações desse produto sem prévio aviso.

Caso seja de seu interesse aumentar a comodidade, o conforto e a segurança de seu veículo, informe-se em um concessionário RENAULT a respeito da disponibilidade desses opcionais e acessórios, possibilidade de instalação em seu automóvel e preços vigentes.

Boa viagem ao volante de seu Renault!



Guia rápido - Onde encontrar

- Pressão de enchimento dos pneus pág. 0.04
- Chaves RENAULT: utilização..... pág. 1.02 a 1.03
- Dispositivos de proteção para crianças pág. 1.18 a 1.22
- Indicadores luminosos (quadro de instrumentos) pág. 1.26 a 1.37
- Arranque / parada do motor..... pág. 2.03
- Amaciamento / condução pág. 2.02 a 2.07
- Climatização/Ar-condicionado pág. 3.04 a 3.08
- Capô / manutenção pág. 4.02 a 4.12
- Níveis (óleo do motor, lava-vidros) pág. 4.03 a 4.08
- Conselhos práticos (troca de lâmpadas,
fusíveis e anomalias de funcionamento) pág. 5.02 a 5.32

SUMÁRIO

Capítulos

Conheça o seu automóvel **1**

Condução **2**

Conforto **3**

Manutenção **4**

Conselhos práticos **5**

Características técnicas **6**

Índice alfabético **7**

Informações sobre pneus

Pressões de enchimento dos pneus - psi (bar), medição a frio.

O modelo de roda/pneu e suas dimensões podem estar ou não disponíveis para seu veículo em função do modelo, versão e ano de fabricação.

Em caso de dúvidas consulte seu concessionário RENAULT.

Versões (motorização)	1.0 I - 16v	1.6 I - 8V	1.6 I - 16 V	Stepway 1.6 I - 16 V
Dimensões dos pneus	185/70 R14	185/70 R14 185/65 R15	185/65 R15	195/60 R16
Dimensões das rodas	5,5 J 14 - Aço	5,5 J 14 - Aço 6 J 15 - Aço 6 J 15 - Alumínio	6 J 15 - Aço 6 J 15 - Alumínio	6,5 J 16 - Alumínio
Pressões de utilização				
• Dianteiro	29 (2,0)	29 (2,0)	29 (2,0)	35 (2,4)
• Traseiro	32 (2,2)	32 (2,2)	32 (2,2)	32 (2,4)
• Estepe	32 (2,2)	32 (2,2)	32 (2,2)	35 (2,4)

Segurança dos pneus e instalação de correntes

Consulte no capítulo 5, «Pneus», para conhecer as condições de manutenção, as versões e a possibilidade de utilização de correntes para a lama ou neve.

Utilize sempre a mesma pressão nos pneus, independentemente da carga do veículo.

Atenção: a profundidade mínima legal dos sulcos dos pneus, no Brasil, é de 1,6 mm.

As indicações de pressão de utilização também poderão ser encontradas na etiqueta (1) disposta na coluna da porta do motorista.

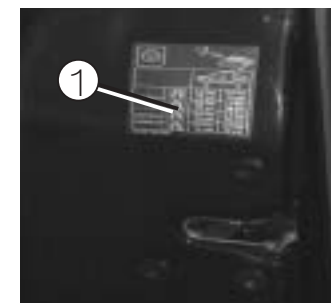

Capítulo 1

Conheça o seu automóvel

Chave: generalidades, utilização e travamento.....	1.02
Alarme	1.03
Portas.....	1.04 - 1.05
Sistema antiarranque	1.06
Apoio de cabeça/bancos	1.07 - 1.08
Cintos de segurança/sistemas de segurança complementares dos cintos de segurança.	1.09 - 1.17
Segurança das crianças	1.18 - 1.22
Retrovisores	1.23
Painel de instrumentos	1.26 - 1.33
Computador de bordo	1.34 - 1.36
Relógio	1.37
Luzes e sinalização externas	1.38 - 1.39
Sinalizações sonora e luminosa	1.40
Limpador de pára-brisa	1.41
Tanque de combustível	1.42 - 1.43
Extintor de incêndio	1.43

CHAVES E CONTROLE REMOTO - TRAVAMENTO ELÉTRICO DAS PORTAS

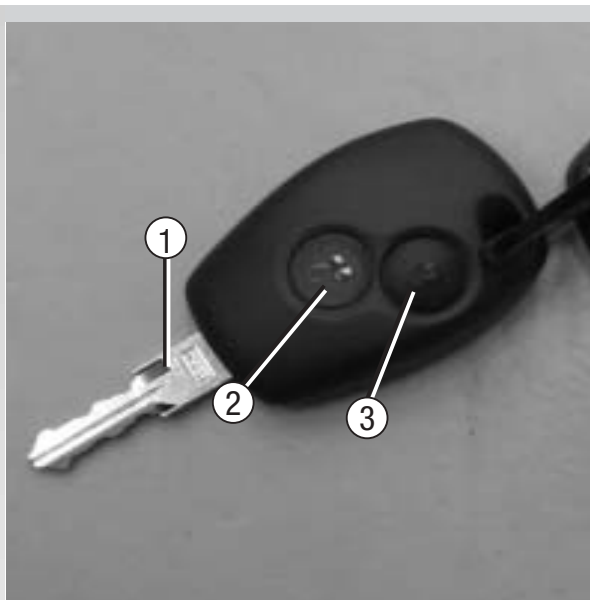

Chave codificada de ignição (1) com comando para travamento/destravamento das portas

A abertura/travamento é feita por meio dos botões (2) e (3) na unidade (1). A unidade é alimentada por uma pilha. Para obter informações sobre substituição dessa pilha, consulte o item Bateria no capítulo 5.

Travamento e destravamento das portas (para veículos equipados com sistema de travas elétricas)

Pressione o botão (3) no controle remoto durante aproximadamente um segundo para travar as portas. Os sinalizadores de mudança de direção (setas) piscarão duas vezes para indicar que as portas foram travadas.

Pressione o botão (2) uma vez para destravar a porta do motorista e duas vezes para destravar todas as portas. Os sinalizadores de mudança de direção (setas) piscarão uma vez para indicar o destravamento.

Atenção: Se uma porta, a tampa de portamalas ou o capô do motor (quando houver o sensor) estiver aberto ou mal fechado, as luzes dos sinalizadores não piscarão se o travamento/destravamento for acionado.

Para mais informações sobre Alarme periférico, consulte a página 1.03 deste manual.

Raio de ação do controle remoto

Varia conforme as condições do local. Cuidado ao manusear o controle remoto, pois poderá ocorrer o destravamento involuntário das portas.



Responsabilidade do motorista

Nunca deixe o veículo estacionado com uma criança, um idoso ou um animal de estimação sozinhos em seu interior. Sob sol forte, a temperatura poderá ser alta o suficiente para colocar em risco a saúde dos ocupantes.



Responsabilidade do motorista

Nunca deixe a chave na ignição de seu veículo, principalmente com uma criança ou um animal de estimação em seu interior, acidentalmente poderia-se ligar o motor ou acionar equipamentos elétricos (como vidros com acionamento elétrico) com o risco para a segurança.

CHAVES E CONTROLE REMOTO - TRAVAMENTO ELÉTRICO DAS PORTAS

Interferência

O uso do controle remoto em ambientes sujeitos a outras fontes emissoras da mesma frequência poderá causar interferência no funcionamento do controle.



Cuidado ao manusear o controle remoto, pois as portas poderão ser travadas ou destravadas acidentalmente.



Caso necessite de outra chave ou controle remoto, dirija-se a um concessionário RENAULT.

Para efetuar a substituição das chaves, será necessário dirigir-se a um concessionário RENAULT com o veículo e todas as chaves.

Não é possível utilizar mais de quatro chaves por veículo.

Em caso de avaria no sistema de controle remoto, verifique se as baterias estão em bom estado de conservação (a vida útil é de aproximadamente dois anos). Para informações sobre a substituição das pilhas, consulte o item Bateria no capítulo 5.

Alarme (opcional)

O alarme indica a abertura forçada (violação) de uma das portas dianteiras, traseiras, do porta-malas ou do capô do motor.

Ativação

Para que o alarme seja ativado, será necessário que todas as portas, o porta-malas e o capô estejam corretamente fechados. O alarme é ativado no travamento das portas com o controle remoto RENAULT. As portas, o porta-malas e o capô passam a ser monitorados imediatamente após a ativação do alarme.



O alarme não será ativado caso exista alguma porta ou tampa aberta.

Desativação

O alarme será desativado quando o controle remoto RENAULT for pressionado novamente.

Se o alarme estiver acionado e ocorrer uma violação, será disparado um alarme sonoro. Um ciclo de disparo corresponde a 30 segundos com aviso sonoro, mais 10 segundos somente com as luzes de precaução acesas (pisca alerta).

Caso o motivo do disparo permaneça, será iniciado um novo ciclo. Se a violação cessar, o alarme interromperá o ciclo e retornará à condição de ativo. Caso a violação permaneça, o alarme voltará a soar por mais um ciclo. Após o terceiro ciclo, o alarme se desligará.



O alarme periférico utiliza os sensores de abertura das portas, do capô e do porta-malas para detectar violação no veículo.

A quebra de um vidro não acionará o sistema de alarme.

ABERTURA DAS PORTAS

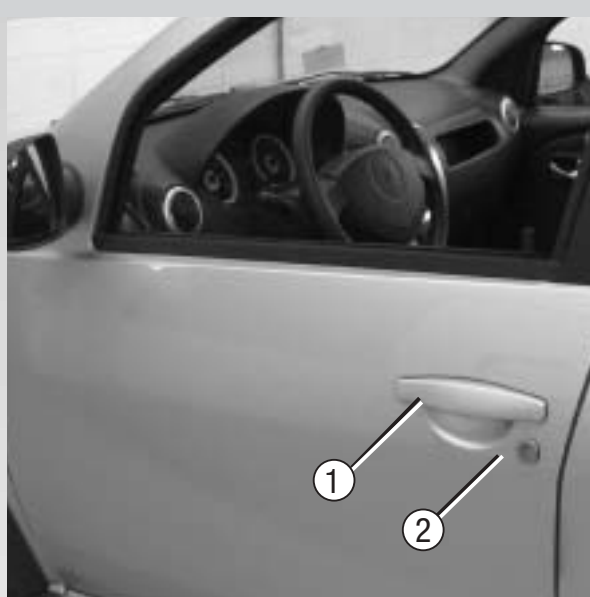

Abertura manual das portas pelo exterior do veículo

Portas dianteiras

Use a chave para destrancar uma das portas na fechadura (2). Coloque a mão sob a maçaneta (1) e puxe-a em sua direção.

Portas traseiras

As portas traseiras poderão ser destravadas apenas internamente.

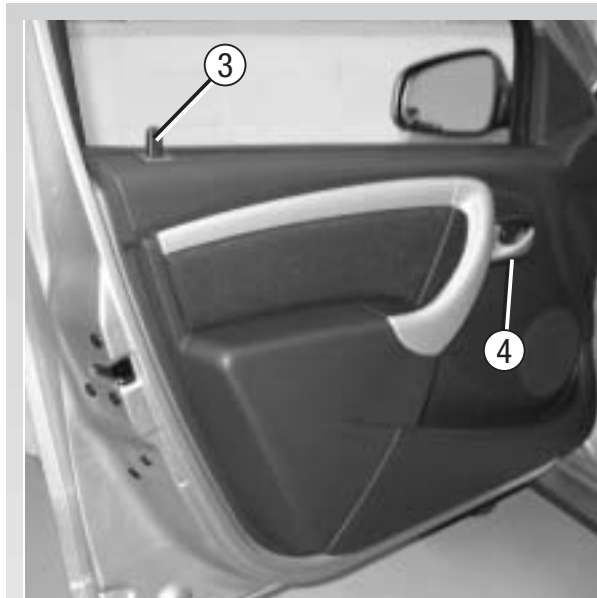

Abertura manual das portas pelo interior do veículo

Puxe a maçaneta (4). O botão (3) indica portas travadas ou destravadas. Quando a porta estiver destravada, poderá ser aberta por fora e por dentro.



Advertência de faróis ligados

Quando uma das portas for aberta com a ignição desligada e as luzes acesas, entrará em ação um alarme sonoro de advertência, indicando que o farol foi esquecido ligado.

TRAVAMENTO E LIBERAÇÃO DAS PORTAS - FUNÇÃO CAR



Travamento manual

Porta dianteira esquerda

Se estiver fora do veículo, use a chave. Caso esteja dentro do veículo empurre o botão (1) para baixo, com a porta fechada.

Demais portas

Pressione o botão (1) correspondente para cada porta.

Comando elétrico (opcional, verifique a disponibilidade desse comando para seu veículo em seu concessionário RENAULT).

O sistema elétrico de trava das portas permite o travamento simultâneo das quatro portas.

Para travar as portas, aperte a parte inferior do botão (2), demonstrado na ilustração.



O travamento das portas dianteiras não poderá ser efetuado com as portas abertas. Para destravá-las, pressione a parte superior do botão (2).

Função CAR

As travas originais RENAULT (opcional) travam as portas do veículo automaticamente quando ele atingir a velocidade de 6km/h.

Para desabilitar a função, com a ignição na posição (A) veja Chave de ignição no capítulo 2), mantenha o comando (2) pressionado na posição destravar (parte superior do comando) as portas durante 5 segundos. Para habilitá-lo, mantenha-o pressionado na posição travar (posição inferior do comando) durante 5 segundos.



Trava de segurança para crianças

Para impedir a abertura de qualquer uma das portas traseiras pelo lado interno do veículo, independentemente das travas elétricas, desloque a alavanca (3) para o lado de fora da respectiva porta e verifique se ela está travada para abertura pelo lado interno. Realize o mesmo procedimento para a outra porta.

O veículo sai da fábrica com as portas destravadas.



Atenção: As maçanetas externas continuam abrindo as portas quando a trava de crianças estiver habilitada.



Ao circular com as portas travadas, é importante saber que, em caso de urgência, essa condição poderá dificultar o acesso do socorro ao interior do veículo.

SISTEMA ANTIARRANQUE

Princípio de funcionamento

Esse sistema impossibilita a partida do motor sem o uso da chave codificada do sistema de ignição.

O sistema antiarranque continua funcionando durante alguns segundos após a retirada da chave.

Caso o sistema não reconheça o código da chave, a luz de advertência (1) acenderá intermitentemente e será impossível ligar o motor.



Qualquer intervenção ou modificação no sistema antiarranque (caixas eletrônicas, cabeamento etc.) poderá ser perigosa e deverá ser efetuada somente por um profissional qualificado de uma concessionária RENAULT.



Indicador do sistema de antiarranque

O acendimento do indicador do sistema antiarranque (1) com o veículo em movimento representa uma possível avaria no sistema de injeção eletrônica ou no próprio sistema antiarranque.

Indicador de proteção do veículo

Alguns segundos após o desligamento da ignição, o indicador (1) mantém-se intermitente e o veículo estará protegido. Em caso de avaria da chave codificada, utilize a segunda chave entregue com o veículo. Se esta não estiver disponível, consulte imediatamente um concessionário RENAULT.

Somente os concessionários RENAULT são habilitados a manusear o sistema antiarranque.

No caso de perda da chave codificada, utilize a chave reserva (entregue com o veículo).

Equipamento Antifurto (se disponível)

Este veículo pode estar equipado com equipamento antifurto, que possibilita o seu rastreamento e bloqueio, conforme Resoluções 245/2007 do CONTRAN.

Consulte a sua concessionária RENAULT para informar-se sobre a ativação desse sistema.

APOIOS DE CABEÇA DIANTEIROS/TRASEIROS



Regulagem de altura

Aperte as lingüetas (1) e (2) das guias ao mesmo tempo em que move o apoio de cabeça até a posição desejada. Solte as lingüetas para travar o encosto na posição desejada.

Se desejar retirar o apoio de cabeça para instalar a cadeirinha para crianças, pressione as lingüetas (1) e (2), puxe o apoio de cabeça para cima até retirar o encosto.

Para colocar o apoio de cabeça, introduza as hastes nos orifícios do encosto com as faces dentadas viradas para a frente do veículo. Com a lingüeta pressionada, ajuste a altura.



O apoio de cabeça é um item de segurança, portanto, utilize-o sempre na posição correta. A distância entre o encosto e a cabeça deverá ser a menor possível. As partes superiores da cabeça do ocupante e do encosto deverão estar alinhadas.

ASSENTOS DIANTEIROS



Para avançar ou recuar os bancos

Levante a alavanca (1), puxando-a pelo meio até destravar o banco. Quando encontrar a posição desejada, solte a alavanca e assegure-se de que o banco está bem travado.

Para regular a altura (opcional)

Para ajustar a altura do assento, mova a alavanca (2) para cima, em seguida ajuste-o na posição desejada. Volte a alavanca à posição inicial para travar o assento.



A posição correta do banco permite que o motorista pressione o pedal da embreagem até o final do curso com o pé inteiro, e ao mesmo tempo, sem desencostar as costas do banco. Deste modo ele pode alcançar todo o volante de direção.



Para regular a inclinação do encosto

Gire o comando (4) para frente ou para trás até regular o encosto na posição desejada.

Bolso porta telefone (opcional)

Em algumas versões, existe uma pequena bolsa ao lado da alavanca de regulagem de altura (3), que pode ser utilizada para colocação de telefones celulares e pequenos objetos.



Lembre-se sempre das normas de segurança e da legislação específica ao uso de aparelhos celulares no momento em que estiver conduzindo seu automóvel.

TAPETES DE BORRACHA



Para garantir a correta fixação do tapete de borracha no piso do assento do motorista, existem em seu veículo pequenos pinos de fixação (5), que evitarão que o tapete se desloque durante a condução do automóvel.

Os tapetes homologados pela RENAULT fixam-se nesses pontos garantindo uma montagem mais segura de seu veículo.



Nenhum objeto deverá ser colocado no assoalho sob o assento do motorista. Em caso de frenagem este objeto poderia se deslocar prejudicando a utilização dos pedais e com isto, comprometer a segurança.

CINTOS DE SEGURANÇA

O cinto de segurança pode salvar sua vida!

Além de respeitar a legislação do país em que estiver, você estará dando o exemplo para os demais ocupantes do veículo, exigindo que eles também utilizem corretamente o cinto.

Estudos comprovam que o uso dos cintos de segurança reduz significativamente a gravidade das lesões causadas por acidentes de trânsito.



Não é recomendado reclinar em excesso o encosto do assento, pois a efetiva função do cinto de segurança poderá ser reduzida. Por isto, tenha certeza de que o assento está corretamente travado.

Mesmo gestantes devem utilizar o cinto de segurança. Nesse caso, assegure-se de que a parte inferior (subabdominal) do cinto esteja localizada o mais embaixo possível do abdômen e que ela não permaneça folgada.

Antes de sair com o veículo

- Tenha certeza de que a posição de condução é a mais adequada.
- Ajuste o cinto de segurança corretamente.
- Sente-se corretamente no banco, garantindo o bom posicionamento das vértebras lombares.
- Regule o assento em função dos pedais. Seu banco deverá estar em uma posição que o permita pressionar o pedal da embreagem até o final de curso com o pé inteiro, ao mesmo tempo que seus braços estejam ligeiramente flexionados.
- Ajuste a posição do volante (para veículo com esse item opcional).



O segmento (1) do cinto deve estar apoiado no ombro, próximo ao pescoço, porém, sem tocar nele.

O segmento horizontal (2) do cinto deverá estar bem apoiado entre as coxas e a bacia.

O cinto deverá estar o mais próximo possível do corpo, por isto evite roupas muito grossas que possam dificultar os movimentos, e verifique se há algum objeto em atrito com o curso do cinto.

CINTOS DE SEGURANÇA DIANTEIROS

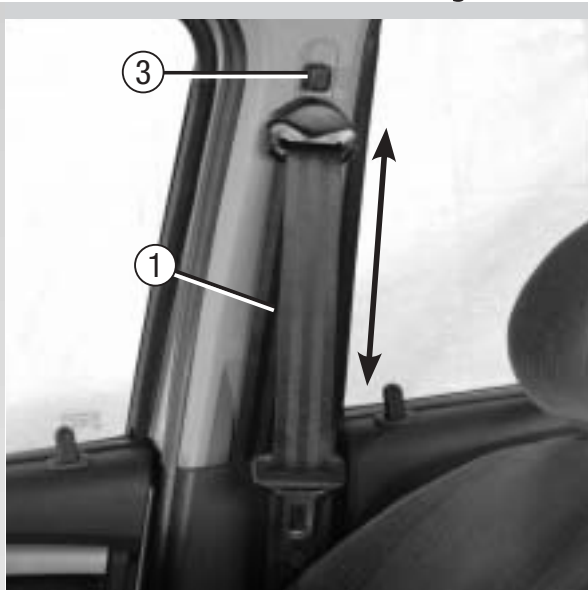

Regulagem de altura do cinto dos bancos dianteiros

Desloque o botão (3) para selecionar a posição de regulagem que coloque a parte superior do cinto (1) da forma mais adequada, conforme a ilustração ao lado.

Se o cinto de segurança estiver mal-ajustado, poderá ser ineficaz ou até mesmo causar ferimentos em um acidente.

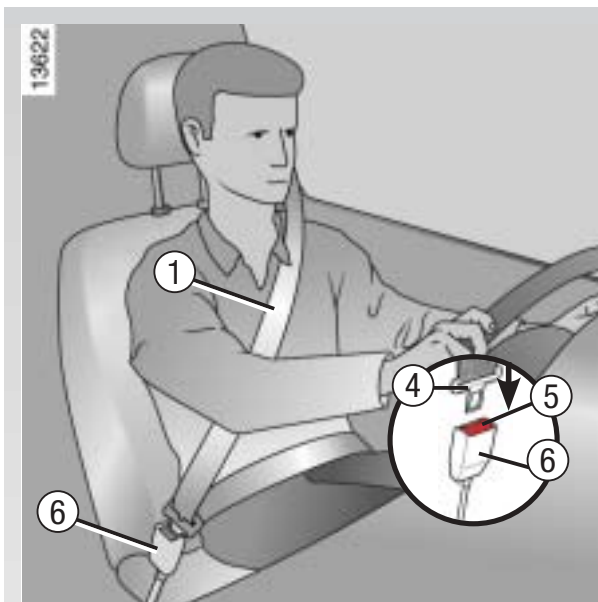

Se o cinto de segurança travar:

- Afrouxe um pouco o cinto até que ele se enrola automaticamente;
- Torne a puxá-lo lentamente para a posição desejada;
- Caso o problema persista, consulte seu concessionário RENAULT assim que possível.

Utilizando o cinto

Puxe o cinto pela fivela (4) lenta e continuamente até engatá-la dentro da caixa (6). Verifique o travamento puxando no sentido contrário.

Caso o cinto trave ao ser desenrolado, deixe que ele recue um pouco e puxe-o lentamente mais uma vez.

Para soltar o cinto

Pressione o botão (5) da caixa (6). O cinto será puxado automaticamente pelo enrolador. Acompanhe a lingüeta com a mão para facilitar essa operação.

CINTOS DE SEGURANÇA TRASEIROS

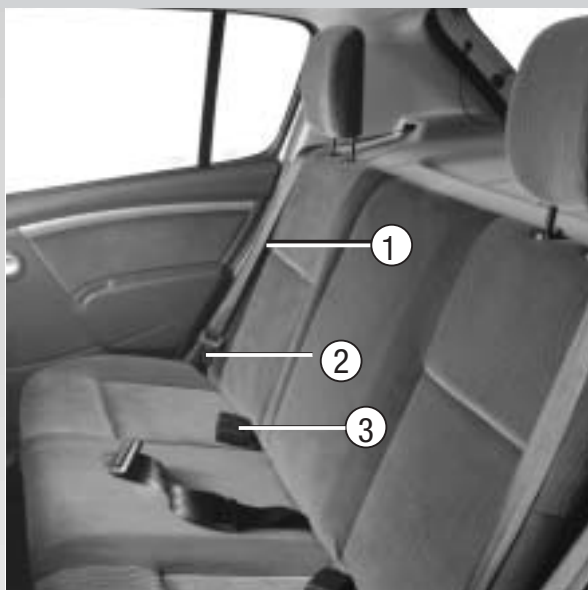

Utilizando o cinto

Os cintos traseiros são travados e destravados da mesma forma que os dianteiros.

Puxe o cinto pela fivela (4) lenta e continuamente até engatá-la dentro da caixa (6). Verifique o travamento puxando no sentido contrário.

Caso o cinto trave ao ser desenrolado, deixe que ele recue um pouco e puxe-o lentamente mais uma vez.

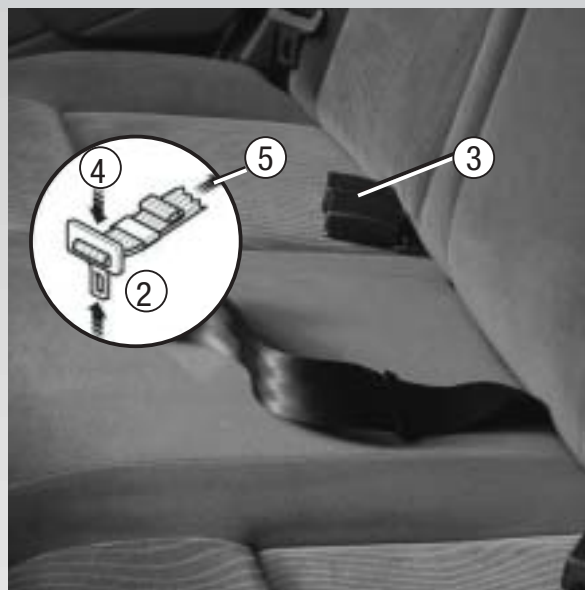

Para soltar o cinto

Pressione o botão da caixa (3).

O cinto deverá ser puxado automaticamente pelo enrolador. Acompanhe a lingüeta com a mão para facilitar esta operação.

Cinto central com regulagem manual

O cinto nunca poderá estar torcido, e deverá ser colocado sem folga sobre a cintura.

Ele deve sempre estar o mais próximo possível do corpo. Não coloque blusas, toalhas, etc. entre seu corpo e o cinto, pois isso poderá diminuir a sua eficácia.

Para ajustá-lo, puxe a extremidade solta (5) contra seu corpo, encurtando o cinto, ou comprima a fivela (4) ao mesmo tempo em que puxa o cinto no sentido contrário ao assento, tornando-o, assim, mais longo.

Para soltar o cinto, pressione o botão da caixa (3).



Um cinto de segurança mal ajustado poderá causar graves lesões.



CINTOS DE SEGURANÇA

Informações importantes sobre os cintos dianteiros e traseiros do veículo:

- Nenhuma modificação poderá ser feita no sistema dos cintos de segurança, dos bancos, e das peças relacionadas a ambos (cintos e bancos).
- Para casos particulares (instalação de cadeira de crianças, etc.), consulte seu concessionário RENAULT.
- Não use dispositivos que deixem alguma folga entre o cinto e o usuário (por exemplo: cliques, prendedores entre outros). Em caso de acidente, o cinto perderá eficiência.
- Nunca use o cinto por trás das costas ou debaixo do braço.
- Nunca use o mesmo cinto para mais de uma pessoa e não transporte crianças no colo. Para o transporte de crianças, faça uso de uma cadeira apropriada.
- O cinto nunca deve estar torcido, sob risco de não funcionar corretamente em caso de acidente.
- Depois de um acidente grave, os cintos de segurança deverão ser substituídos mesmo que aparentemente estejam intactos. Sempre substitua os cintos de segurança caso apresentem desgaste, deformação ou degradação.
- Ao retornar o assento do banco traseiro à sua posição, certifique-se de que os cintos estão recolocados na posição correta de utilização.
- Se necessário, durante o percurso, reajuste a posição e a tensão do cinto.
- Verifique sempre se a lingüeta do cinto está ajustada e travada corretamente.

DISPOSITIVOS COMPLEMENTARES AO CINTO DE SEGURANÇA DIANTEIRO

Air bag para passageiros do assento dianteiro (opcional)

Em função do grau de intensidade do choque e do ponto de impacto em um acidente, existem duas possibilidades:

- A absorção do choque ocorrerá no cinto de segurança e o air bag não abrirá;
- O air bag abrirá e absorverá parte do impacto, juntamente com o cinto de segurança.



Após um acidente sempre solicite a verificação dos sistemas de retenção - cintos de segurança e air bag (se disponível).

- É proibida toda e qualquer intervenção nos sistemas de segurança (air bag, caixas eletrônicas, chicote elétrico, etc.) ou a reutilização de peças mesmo que em veículos idênticos.
- Para evitar o acionamento acidental dos sistemas de segurança, somente a rede de concessionários RENAULT está habilitada a realizar sua manutenção.
- O controle dos sistemas elétricos deverá ser efetuado somente por profissional especialmente treinado e equipado corretamente.
- Caso seja necessária a substituição do sistema de air bag, contate seu concessionário RENAULT para o descarte do gerador de gás do air bag.
- Caso seu veículo sofra um acidente, solicite a verificação dos sistemas de retenção.
- Ao recolocar o banco traseiro na posição correta, observe a perfeita colocação do cinto de segurança para que seja possível utilizá-lo adequadamente.
- Durante o uso, sempre que necessário, reajuste a tensão do cinto de segurança.
- Sempre observe se a lingüeta do cinto está corretamente travada.

DISPOSITIVOS COMPLEMENTARES AO CINTO DE SEGURANÇA DIANTEIRO (continuação)



Air bag para passageiros do assento dianteiro (opcional)

A inscrição AIR BAG deverá constar sobre a capa do volante e o painel, acompanhada de uma etiqueta colada na parte inferior do pára-brisa indicando a presença do dispositivo.

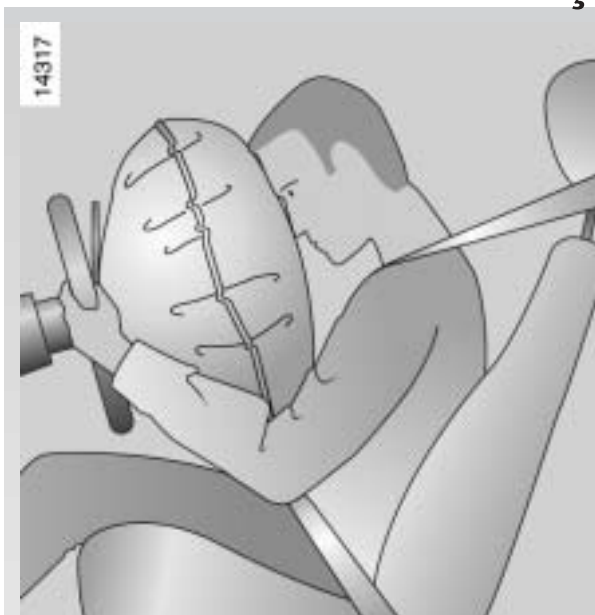

Cada sistema de air bag consiste em:

- uma bolsa plástica inflável, ligada a um sistema capaz de gerar rapidamente grande volume de gás, colocada dentro do volante e (quando disponível) acompanhada por um sistema semelhante, localizado no interior do painel em frente ao passageiro do banco dianteiro;
- um sistema computadorizado que integra um detector de choques e o gatilho que aciona o sistema;
- uma luz de indicador do status do sistema no painel de instrumento.



O processo de enchimento rápido das bolsas do sistema de air bag utiliza um gás não-tóxico que atinge alta temperatura e poderá ser prejudicial à pele. Há risco de queimadura e/ou lesões.



Tempo de vida dos air bags

O sistema pirotécnico dos air bags possui tempo de vida limitado. Deverá ser substituído exclusivamente por um concessionário RENAULT após 10 anos de uso do veículo ou quando o mesmo tiver sido acionado.

Não respeitar a data de validade do sistema air bag conduz à alteração das condições de segurança do veículo.

DISPOSITIVOS COMPLEMENTARES AO CINTO DE SEGURANÇA DIANTEIRO (continuação)

Sistema de Air bag (opcional)

O sistema permanecerá ativo somente enquanto a ignição estiver ligada.

Caso ocorra um forte impacto frontal, o air bag será inflado rapidamente permitindo o amortecimento do impacto sobre o rosto e o tórax do condutor e (se disponível) do passageiro dianteiro do veículo. Após o impacto, o sistema desinflará rapidamente possibilitando a saída imediata do automóvel.



Air bag

A ativação do air bag é baseada em um sistema pirotécnico que gera calor, fumaça e ruído, como uma pequena explosão quando acionado. No caso de acionamento do air bag poderão ocorrer queimaduras superficiais. Recomenda-se evitar o uso de roupas confeccionadas com material inflamável e o transporte de líquidos inflamáveis no colo, em especial quando o veículo for equipado com sistema de air bag.



Irregularidades no funcionamento

A luz (1) acenderá no painel de instrumentos quando a chave é colocada na ignição. Ela deverá apagar-se automaticamente após alguns segundos.

Caso essa luz não acenda quando seu veículo for ligado, ou acenda e fique piscando com o motor em funcionamento, contate um concessionário RENAULT para verificação do sistema.

DISPOSITIVOS COMPLEMENTARES AO CINTO DE SEGURANÇA DIANTEIRO (continuação)



Local de armazenamento do air bag

Não é permitido colar ou instalar qualquer artigo sobre a área do air bag (adesivos, controles remotos etc.). Em caso de acionamento este tipo de objeto poderá prejudicar o funcionamento do sistema de air bag e/ou ser lançado contra os ocupantes do veículo.

Todas as advertências a seguir buscam evitar acidentes e garantir que o air bag não seja obstruído quando acionado.



Advertências relativas ao air bag

- Não modifique o volante.
- Não cubra o volante.
- Não coloque objetos sobre o volante enquanto estiver dirigindo, como adesivos, relógios, celulares, controles remotos etc.
- O volante não deve ser removido. Caso seja necessária alguma alteração no sistema, solicite auxílio profissional a um concessionário RENAULT.
- Ajuste corretamente o banco. O assento incorretamente ajustado poderá causar um impacto maior caso o air bag seja acionado. Veja mais informações sobre ajuste de posição de dirigir no item Cinto de segurança, apresentado no capítulo 1.

Advertências relativas ao air bag do passageiro:

- Não coloque nenhum objeto sobre o painel durante o percurso (adesivos, relógios, celulares, controles remotos etc.)
- Evite colocar objetos entre o painel e o passageiro, como animais de estimação, guarda-chuva, bengala, pacotes, etc.
- O passageiro não deve pôr os pés sobre o painel, sob risco de acidente sério em caso de acionamento do air bag. De forma geral, mantenha longe do painel todas as partes do corpo, como joelhos, mãos, cabeça, etc.

DISPOSITIVOS COMPLEMENTARES AO CINTO DE SEGURANÇA DIANTEIRO (continuação)

Todas as advertências a seguir tem objetivo de evitar acidentes e garantir que o air bag não seja obstruído quando acionado.



O air bag é projetado para complementar a ação do cinto de segurança. O air bag e o cinto são elementos integrantes do sistema de proteção. Lembre-se de que é essencial usar o cinto de segurança sempre. Se ele não for usado, os ocupantes do automóvel estarão expostos ao risco de ferimento sério no caso um acidente ocorra. Aumentarão também os riscos de danos superficiais secundários decorrentes do desdobramento do air bag.

- O airbag não acionará em caso de impacto traseiro ou lateral, mesmo que severos, e em capotagens laterais, sem deformação frontal do veículo.
- Choques, na parte inferior do veículo, com obstáculos (lombadas, pedras, etc.) poderão afetar os sensores de acionamento do sistema.
- Toda e qualquer intervenção nos sistemas de segurança (air bag, caixas eletrônicas, chicote elétrico, etc.) é proibida e somente poderá ser realizada por um concessionário RENAULT qualificado.
- Como precaução de segurança, solicite a verificação do sistema de air bag caso o veículo tenha sido envolvido em um acidente, um roubo ou uma tentativa de roubo.
- Quando vender ou emprestar seu veículo, informe ao novo usuário essas advertências e entregue o automóvel com o manual.
- Caso seja necessária a substituição do sistema de air bag, contate um concessionário RENAULT para o descarte do gerador de gás do air bag.

SEGURANÇA PARA AS CRIANÇAS

A segurança das crianças também depende de suas atitudes, por isso respeite as recomendações a seguir:

- A utilização de dispositivos de retenção para crianças e bebês está regulamentada por lei, portanto, respeite sempre as leis vigentes de onde estiver.

Um choque a 50Km/h corresponde aproximadamente a uma queda de aproximadamente 10 metros de altura. Isto significa que não proteger devidamente uma criança é o mesmo que deixá-la brincar na varanda do terceiro andar de um prédio sem tela de proteção.

Portanto uma criança deve ser protegida com critérios severos.

Até os 6 meses de vida, a cabeça representa mais da metade do peso do corpo de uma criança.

Até os 10 anos de idade, a bacia ainda não está completamente formada.

É importante utilizar dispositivos de retenção homologados e adaptados à idade, ao peso da criança e adequados ao veículo para que lesões cervicais ou abdominais sejam evitadas em caso de um acidente.

A RENAULT oferece diversos sistemas de segurança devidamente testados e homologados.



Bebês e crianças nunca devem ser transportados no colo dos ocupantes do veículo.

Também é proibido utilizar o mesmo cinto para mais de um ocupante. Em caso de acidente, a criança estará exposta à soma do peso dos ocupantes do mesmo cinto.



É proibido instalar cadeirinhas para crianças no assento dianteiro.

SEGURANÇA PARA AS CRIANÇAS

Os dispositivos de retenção recomendado para crianças são divididos em cinco grupos de massa:

- Grupo 0 para crianças de até 10 kg e altura aproximada de 0,72 m e até 9 meses de idade.
- Grupo 0+ para crianças de até 13 kg e altura aproximada de 0,80m e até 12 meses de idade.
- Grupo I para crianças de 9 kg a 18 kg e altura aproximada de 1,00 m e até 32 meses de idade.
- Grupo II para crianças de 15 kg a 25 kg e altura aproximada de 1,15 m e até 60 meses de idade.
- Grupo III para crianças de 22 kg até 36 kg e altura de até 1,45m e até 90 meses de idade.
- Para crianças acima destas alturas e desses pesos, pode-se utilizar o cinto de segurança normal, desde que o mesmo não toque no pescoço da criança.



Recomendamos somente o uso de dispositivos de retenção devidamente certificados.



A

B

C

- Para crianças dos grupos 0, 0+ e I. (Ilustração A)

O pescoço de uma criança até aproximadamente a idade de dois anos é muito suscetível a ferimento. É preferível pôr sua criança em um assento em formato de concha virado para a parte de trás do veículo.

- Para crianças do grupo II (Ilustração B)

Entre os 2 e 4 anos, a cabeça da criança não está desenvolvida completamente, portanto cintos de três pontos não são adequados pois há o risco da criança sofrer ferimentos abdominais caso um impacto frontal ocorra. É aconselhável a utilização de um assento que mantenha a criança firme e que absorva o choque.

- Para crianças do grupo III (Ilustração C)

Para uma criança abaixo dos 10 anos, altura inferior a 1,30 m e peso de menos de 36 kg, é preferível que seja usado um assento elevado com guias de cinto que mantenham as tiras do cinto de três pontos achatado em cima das coxas.

SEGURANÇA PARA AS CRIANÇAS



Instalação de cadeiras especiais para crianças

É proibida a instalação de cadeira para criança no banco dianteiro do veículo, e em especial quando o veículo estiver equipado com air bag para passageiro. Há risco de ferimentos graves se o air bag for acionado.

Esta etiqueta (figura 1) se encontra no pára-brisa dianteiro instalado no lado do passageiro. Leia o manual de instruções sempre que tiver dúvidas.



Figura 1



Para evitar riscos à sua segurança, é recomendado o uso de acessórios aprovados pela RENAULT. Eles são especialmente desenvolvidos para seu veículo e são os únicos para os quais a RENAULT fornece garantia. Para obter mais informações, consulte um concessionário RENAULT.

SEGURANÇA PARA AS CRIANÇAS



Um assento com ajuste de altura e guia para o cinto é recomendado de forma, que seja possível o uso do cinto de segurança colocado no ombro da criança, e não no pescoço.

Durante o uso desse tipo de assento, regule o apoio de cabeça corretamente. A extremidade superior do apoio deverá estar preferencialmente na mesma altura do topo da cabeça da criança, e no mínimo acima da linha dos seus olhos.



Nunca coloque cobertores, toalhas, etc. entre o cinto de segurança e o ocupante do veículo, pois isso acarretará na diminuição da eficiência do sistema de retenção.



Para facilitar a montagem do assento para crianças nos bancos traseiros (dos tipos A e B, conforme a página 1.19). A retirada dos apoios de cabeça originais do banco traseiro e sua colocação dos mesmos no porta-malas é recomendada.

SEGURANÇA PARA AS CRIANÇAS



- Nenhuma modificação poderá ser feita nas partes dos componentes originais do sistema de restrição (cintos, assentos e suas fixações).

- Cuidadosamente siga as instruções fornecidas pelo fabricante para o ajuste do sistema de restrição.

- Evite sempre vestir a criança com roupas volumosas., Nunca coloque objetos entre o cinto de segurança e a criança.

- O cinto de segurança deverá estar apertado o suficiente de forma que o assento da criança esteja preso com firmeza. Confira a tensão regularmente.

- Nunca use o cinto debaixo do braço ou atrás das costas da criança.

- A cadeirinha e/ou cinto de segurança deverá estar fixa e ser do tamanho adequado para a acomodação correta da criança.

- Nunca permita que a criança se levante ou ajoelhe-se nos assentos enquanto o veículo estiver em movimento.

- Verifique se a criança está na posição correta durante o trajeto, particularmente quando estiver adormecida.

- Prenda a cadeirinha da criança mesmo quando não estiver ocupada. Na hipótese de um acidente, a movimentação da mesma representará um risco para os demais ocupantes de automóvel.

- Depois de um acidente grave, os cintos de segurança deverão ser substituídos mesmo que aparentemente estejam intactos. Sempre substitua os cintos de segurança caso apresentem desgaste, deformação ou degradação.

- Nunca deixe uma criança sozinha em um veículo, mesmo se ela estiver em uma cadeirinha adequada.

- Use a trava de crianças nas portas traseiras (se seu automóvel for equipado com esse sistema).

- Não permita que a criança saia do veículo pelo lado em que houver trânsito.

- Dê um bom exemplo às crianças: Use sempre o cinto de segurança.

RETROVISORES

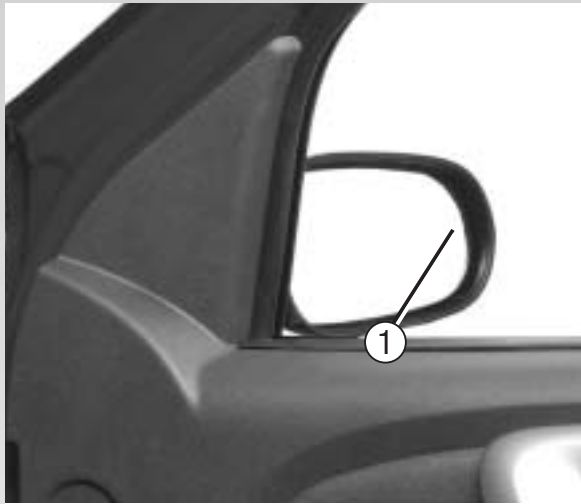

Espelhos retrovisores externos com regulagem externa

Ajuste o espelho manuseando diretamente o espelho na região (1).



Espelhos retrovisores externos com regulagem interna manual

Ajuste o espelho manuseando sua alavanca (2).



Espelhos retrovisores externos com regulagem interna elétrica

Com a chave na posição “acessórios” (A) ou “contato ligado” (M), movimente o botão (3).

Veja o capítulo 2 para obter mais informações sobre cada posição da chave de ignição:

Posição (A) para regular o espelho à esquerda.

Posição (B) para regular o espelho à direita.

Posição (0) para manter o controle inativo (após a regulagem, é recomendável que o botão seja colocado o botão nessa posição).

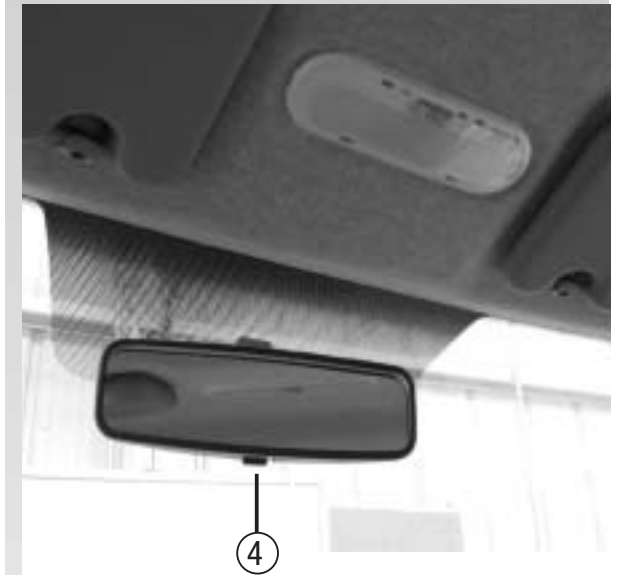

Espelho retrovisor interno

É ajustável. Portanto, ao conduzir seu automóvel à noite, caso a luz dos veículos que se encontram atrás de seu automóvel o estejam incomodando, ajuste a alavanca (4) localizada atrás do espelho.

Não coloque objetos que dificultem a visão nos espelhos internos, como adesivos no vidro traseiro, etc.

POSTO DE CONDUÇÃO

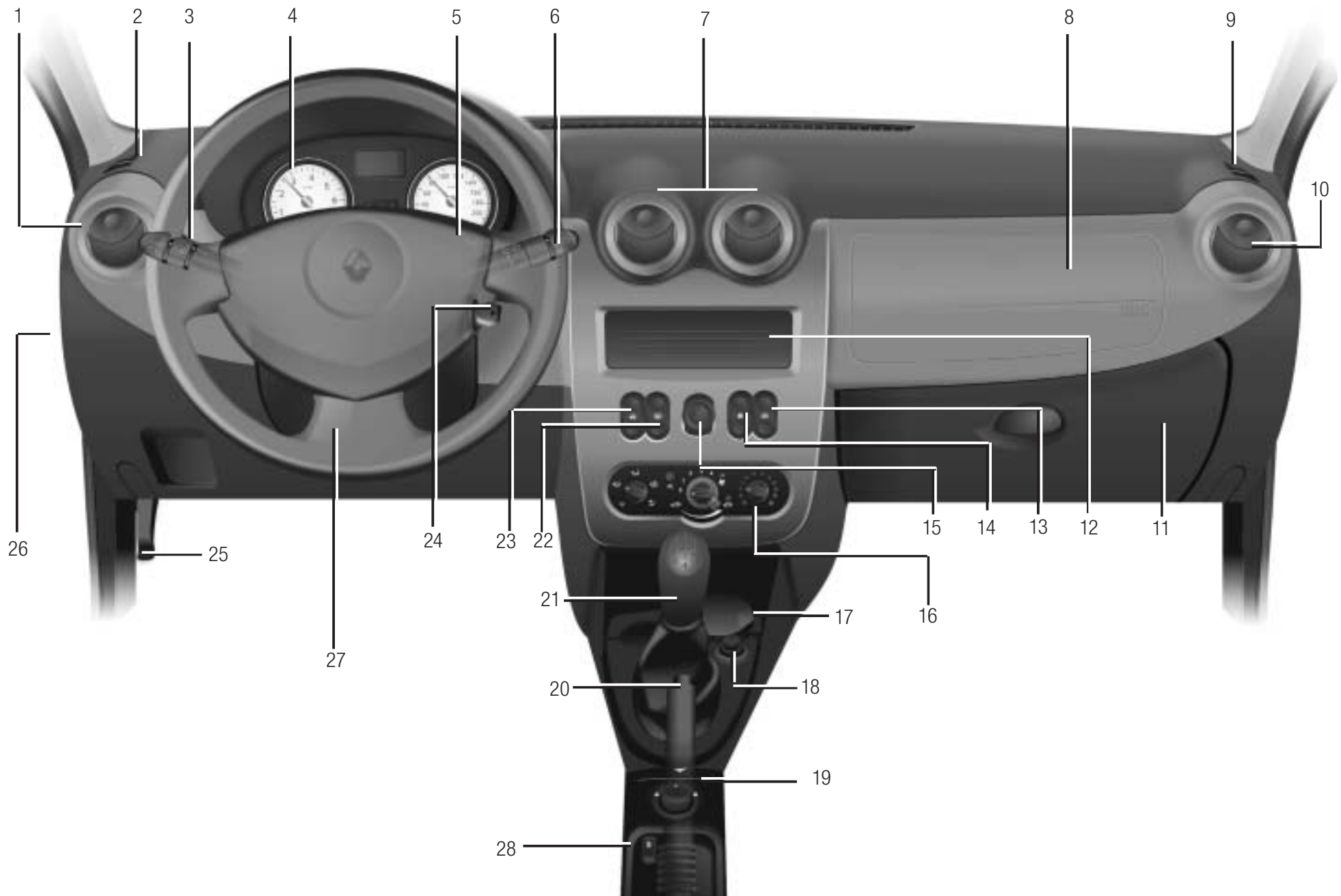

POSTO DE CONDUÇÃO

A presença dos equipamentos descritos a seguir depende da versão, dos opcionais e do país onde o veículo for comercializado.

1 Difusor de ar esquerdo.

2 Desembaçador do vidro esquerdo.

3 Alavanca para:

-Indicadores de direção,

-Iluminação externa,

-Controle de luz de neblina dianteiro,

4 Painel de instrumentos.

5 Buzina e localização para o air bag do motorista. (se disponível).

6 Alavanca de acionamento do lavador/limpador de pára-brisa dianteiro e traseiro e controle do computador de bordo.

7 Difusores centrais de ar.

8 Porta-objetos ou espaço para air bag do passageiro.

9 Desembaçador do vidro direito.

10 Difusor de ar direito.

11 Porta-luvas.

12 Espaço para o rádio ou porta-objetos.

13 Controle elétrico do levantador de vidro direito.

14 Interruptor de trava elétrica das portas.

15 Botão do pisca-alerta.

16 Controles do sistema de climatização.

17 Cinzeiro.

18 Acendedor de cigarro ou tomada de 12V.

19 Controle de espelho retrovisor externo elétrico.

20 Freio de mão.

21 Alavanca de câmbio.

22 Controle do desembaçador traseiro.

23 Controle elétrico do levantador de vidros esquerdo.

24 Interruptor da chave de ignição.

25 Comando de abertura da tampa do capô.

26 Caixa de fusível.

27 Volante de direção.

28 Botão para bloquear o sistema de vidros elétricos traseiros (dispositivo de proteção para crianças).

PAINEL DE INSTRUMENTOS

A presença e o funcionamento das luzes de advertência apresentadas abaixo, dependem do equipamento, dos opcionais do veículo e país onde o veículo for comercializado. As cores do painel dependem da versão do veículo.



Caso algum destes indicadores acenda e/ou permaneça aceso, pare em local seguro assim que as condições do trânsito o permitirem.



PAINEL DE INSTRUMENTOS (continuação)

A presença e funcionamento das luzes de advertência descritas abaixo dependem do equipamento, dos opcionais do veículo e país no qual o veículo for comercializado.

1 Conta-giros (gradação multiplicada por 100 ou multiplicada por 1000, conforme a versão).

2 Indicador do nível de combustível.

3 Mostrador multifuncional

Marcador de quilometragem total, quilometragem parcial e relógio.

OU

Computador de bordo. (para obter mais informações sobre este tópico veja o mesmo no capítulo 1).

4 Indicador de temperatura de arrefecimento do motor

Quando em uso normal quatro barras devem estar acesas. O número de barras depende da temperatura do motor

5 Velocímetro (km/h).

6 Botão multifuncional

Seleção de exibição:

Apertando o botão você troca a indicação do registrador de quilometragem total para parcial e vice-versa.

- Zerando o registrador de quilometragem parcial:

Quando o mostrador estiver expondo o registrador parcial aperte e mantenha pressionado o botão até que o mesmo volte ao valor "0" (aproximadamente 5 segundos)

- Regulando o relógio:

Consulte o parágrafo " Relógio" no capítulo 1.

PAINEL DE INSTRUMENTOS (continuação)

A presença e o funcionamento das luzes de advertência apresentadas abaixo, dependem do equipamento, dos opcionais do veículo e país onde o veículo for comercializado. As cores do painel dependem da versão do veículo.

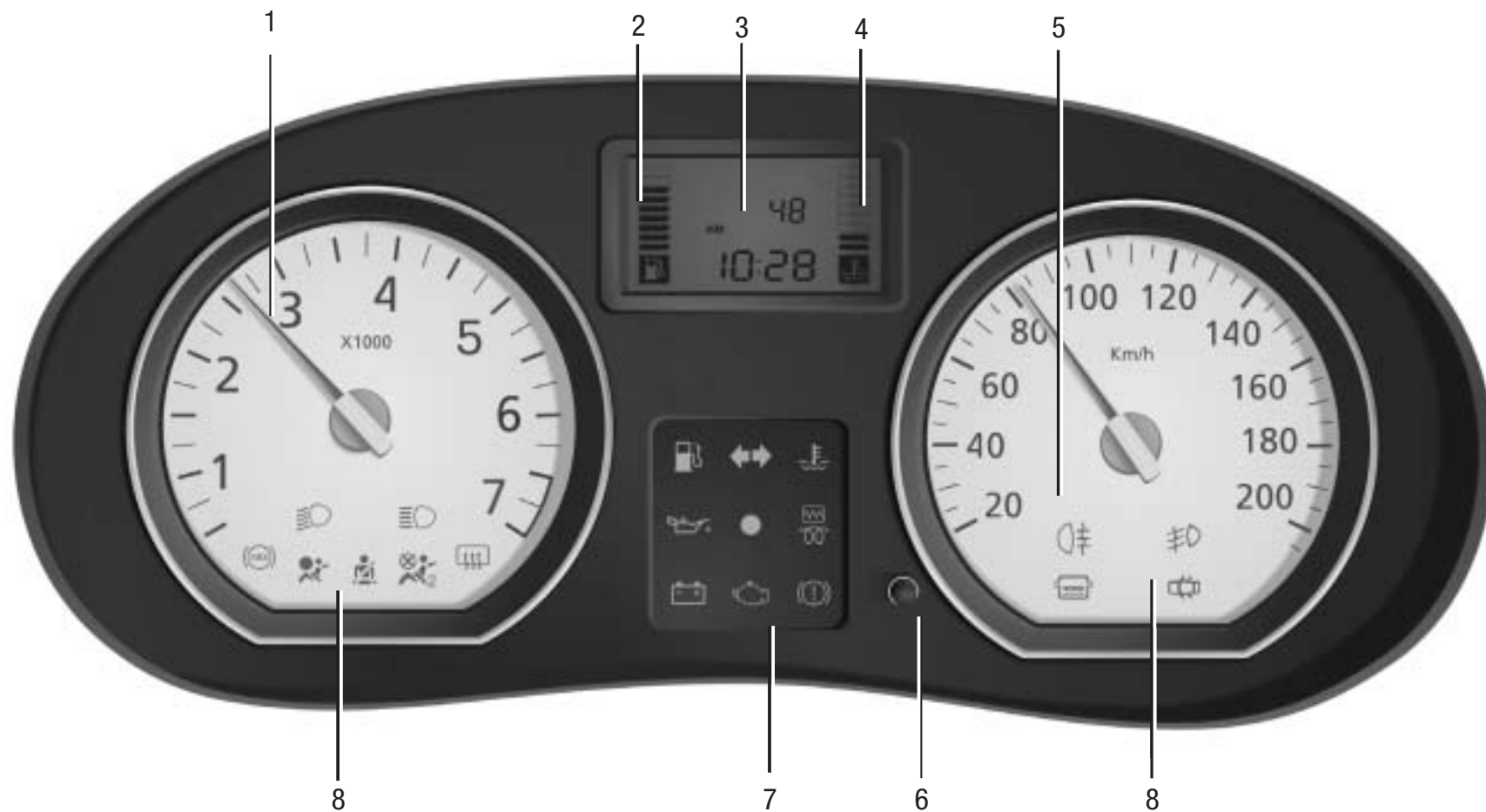

Caso algum destes indicadores acenda e/ou permaneça aceso, pare em local seguro assim que as condições do trânsito o permitirem.



PAINEL DE INSTRUMENTOS (continuação)

A presença e o funcionamento das luzes de advertência apresentadas abaixo, dependem do equipamento, dos opcionais do veículo e país onde o veículo for comercializado. As cores do painel dependem da versão do veículo.

7 Funções do quadro



Indicador de baixo nível de combustível no tanque

Acenderá quando o veículo for ligado. Apagará automaticamente após alguns segundos. Caso o indicador permaneça aceso, complete o tanque de combustível assim que possível.



Indicador de sinalização de mudança de direção (pisca-pisca)



Indicador de sobreaquecimento

Acenderá quando o veículo for ligado. Apagará automaticamente após alguns segundos. Caso ele acenda durante o percurso, pare o veículo imediatamente e desligue o motor. A temperatura deverá baixar. Caso contrário, desligue o motor e verifique o nível de líquido no sistema de arrefecimento (radiador). Consulte o capítulo 4 para obter informações sobre o nível de fluídos. Contate um concessionário RENAULT.



Indicador de pressão de óleo do motor

Acenderá quando o veículo for ligado. Apagará automaticamente após alguns segundos. Caso acenda durante o percurso, pare o veículo imediatamente e desligue o motor. Verifique o nível do óleo. Caso o nível esteja normal a falha é proveniente de outra fonte. Contate um concessionário RENAULT.



Indicador de sistema de antiarranque

Esse indicador desempenha diversas funções. Consulte o parágrafo “Sistema antiarranque” na página 1.06 deste manual.



Indicador de sistema de injeção eletrônica de combustível



Acenderá quando o veículo for ligado. Apagará automaticamente após alguns segundos. Acende ou permanece aceso durante o percurso quando for detectada alguma falha no sistema de injeção. Consulte um concessionário RENAULT assim que possível.

PAINEL DE INSTRUMENTOS (continuação)

A presença e o funcionamento das luzes de advertência apresentadas abaixo, dependem do equipamento, dos opcionais do veículo e país onde o veículo for comercializado. As cores do painel dependem da versão do veículo.

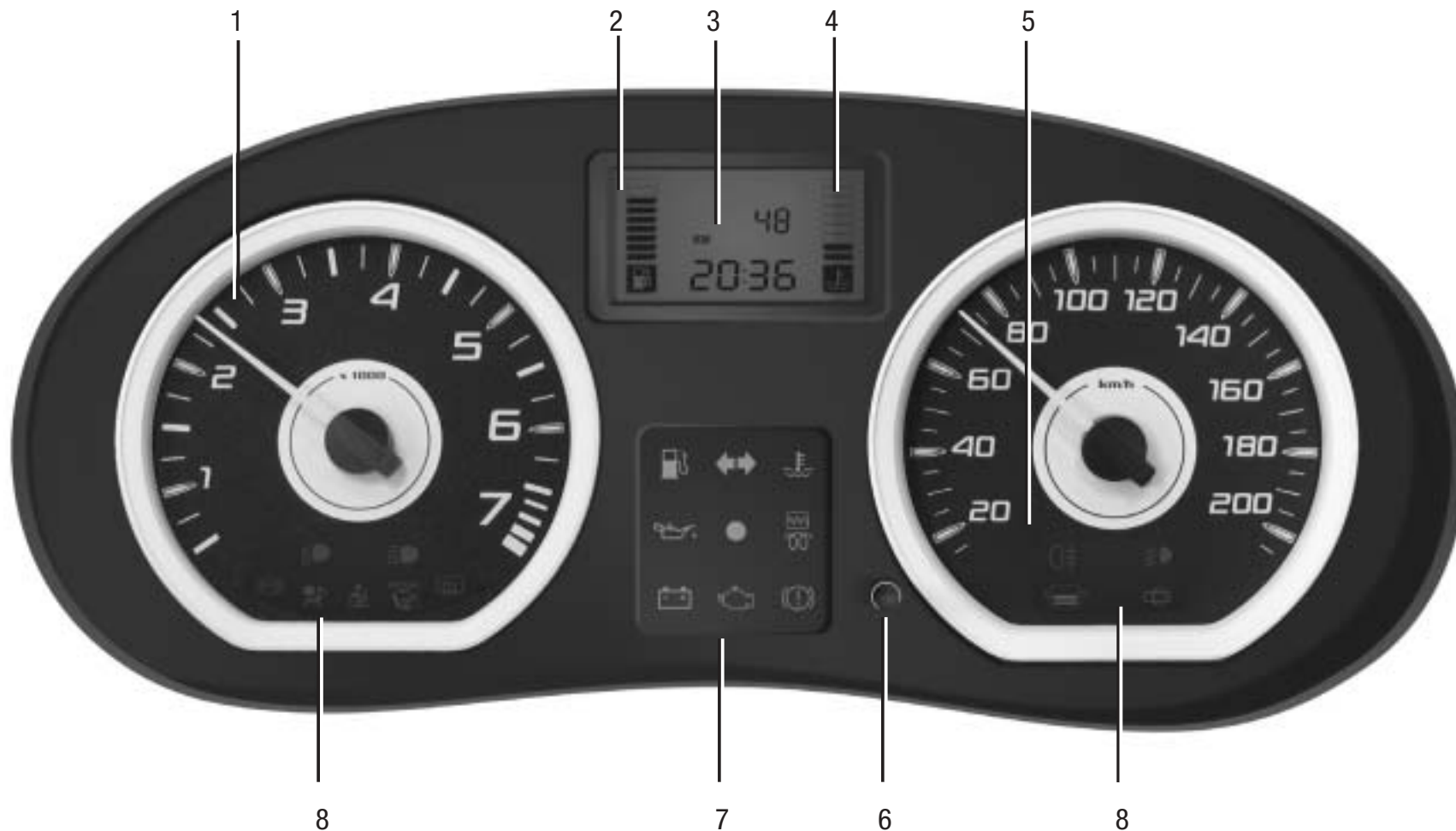

Caso algum destes indicadores acenda e/ou permaneça aceso, pare em local seguro assim que as condições do trânsito o permitirem.



PAINEL DE INSTRUMENTOS (continuação)

A presença e o funcionamento das luzes de advertência apresentadas abaixo, dependem do equipamento, dos opcionais do veículo e país onde o veículo for comercializado. As cores do painel dependem da versão do veículo.

7 Funções do quadro



Indicador de carga da bateria

Acenderá quando o veículo for ligado. Apagará automaticamente após alguns segundos. Caso acenda durante o percurso, estará indicando sobrecarga ou falta de carga no sistema elétrico. Pare e verifique se os cabos de bateria estão bem presos. Caso isso não resolva procure a assistência técnica RENAULT.



Indicador do sistema de controle de poluição

Acenderá quando o veículo for ligado. Apagará automaticamente após alguns segundos. Caso permaneça aceso de forma contínua, consulte um concessionário RENAULT. Caso ele pisque constantemente, reduza a rotação do motor até que o indicador pare de piscar. Da mesma forma, consulte um concessionário RENAULT.

Esse indicador informa ao usuário uma irregularidade de funcionamento do controle de poluição do veículo (obrigatório conforme resolução do Conama). Leia o parágrafo CONSELHOS ANTIPOLUIÇÃO, ECONOMIA DE COMBUSTÍVEL E CONDUÇÃO no capítulo 2.



Indicador de freio de mão acionado ou falha no circuito de freio

O indicador acenderá quando o freio de mão estiver acionado. Caso acenda no momento que o freio não estiver acionado, ele poderá estar indicando baixo nível de fluido de freio no sistema. Pode ser perigoso dirigir nestas condições. Consulte um representante RENAULT.

8 Informações de segurança ao condutor.



Indicador de faróis baixos ligados



Indicador de faróis altos ligados



Indicador de faróis anti-neblina ligados



Indicador de abertura de portas (se disponível)

Acenderá se as portas, o porta-malas ou o capô do motor (quando houver sensor disponível) estiverem abertos, mesmo que parcialmente.

PAINEL DE INSTRUMENTOS (continuação)

A presença e o funcionamento das luzes de advertência apresentadas abaixo, dependem do equipamento, dos opcionais do veículo e país onde o veículo for comercializado. As cores do painel dependem da versão do veículo.

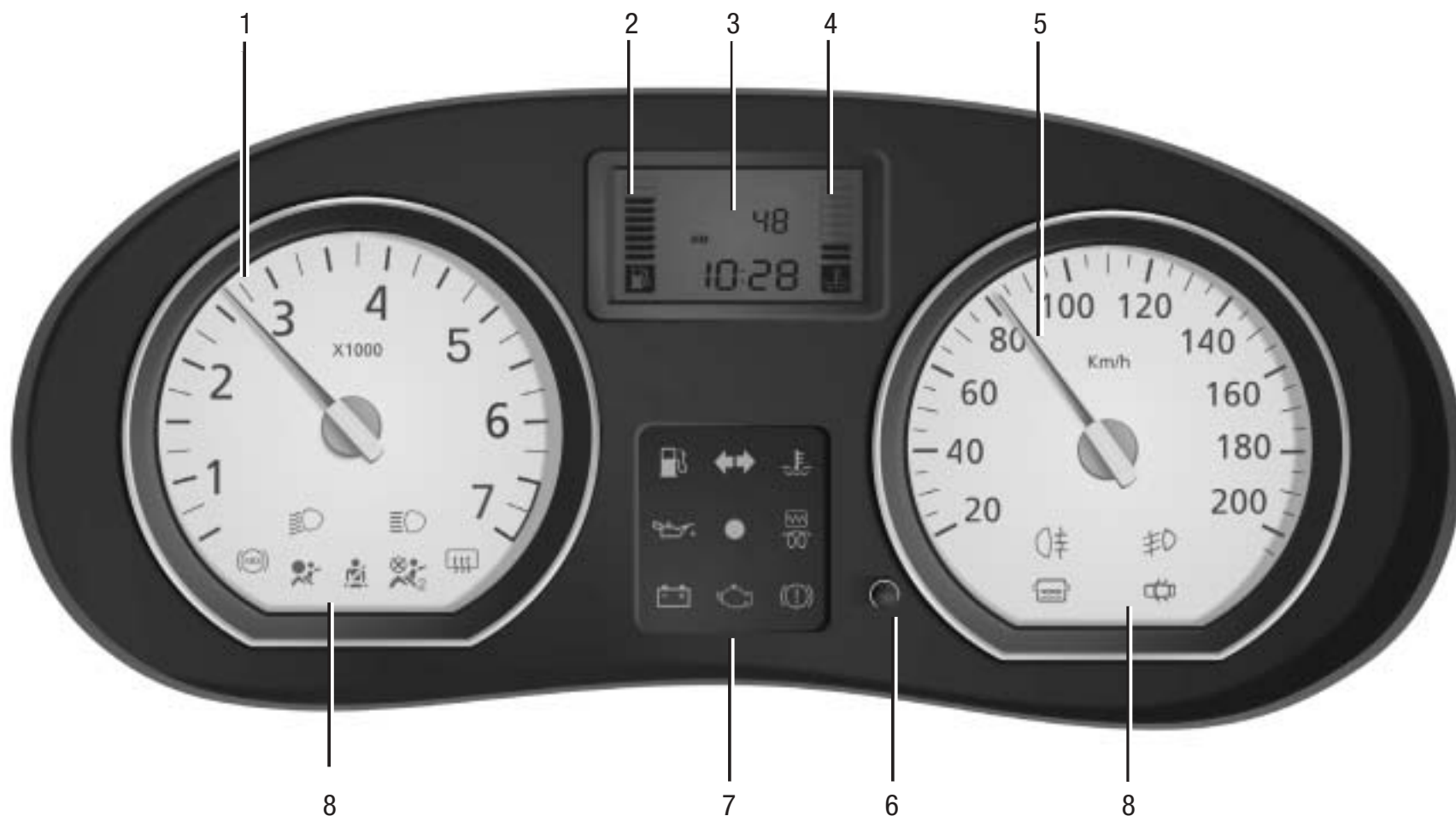

Caso algum destes indicadores acenda e/ou permaneça aceso, pare em local seguro assim que as condições do trânsito o permitirem.



PAINEL DE INSTRUMENTOS

A presença e o funcionamento das luzes de advertência apresentadas abaixo, dependem do equipamento, dos opcionais do veículo e país onde o veículo for comercializado. As cores do painel dependem da versão do veículo.

8 Informações de segurança ao condutor (continuação)



Indicador de ABS (sistema anti-travamento das rodas, o ABS é opcional)

Esse indicador acenderá quando o veículo for ligado e apagará automaticamente segundos depois. Se ele acender durante o percurso, indica uma falha no sistema antitravamento. Neste caso o sistema de frenagem continuará funcionando, porém, sem o auxílio do sistema de antitravamento, exatamente como em um veículo sem sistema ABS. Consulte um concessionário RENAULT.



Indicador de air bag (o air bag é opcional)

Este indicador acenderá quando o veículo for ligado e apagará automaticamente segundos depois. Caso não acenda quando o veículo for ligado ou acenda durante o percurso, indica uma falha no sistema. Leia Dispositivos complementares ao cinto de segurança dianteiros também no capítulo 1, e consulte um concessionário RENAULT.



Indicador do sistema de desembaçador do vidro traseiro (opcional)

Ao pressionar o controle do acionamento do sistema de desembaçador do vidro traseiro (opcional), seu indicador acenderá e permanecerá assim enquanto o comando de desembaçamento continuar acionado.

Para acionar esse comando, leia o parágrafo sobre desembaçador traseiro na página 1.41 deste manual.

COMPUTADOR DE BORDO (se disponível)



Visualizador 1

O botão (2) alterna a exibição do hodômetro total e parcial, permite zerar o hodômetro parcial e também regular o relógio.

Para zerar o hodômetro parcial, a tela deve estar mostrando o hodômetro parcial. Mantenha pressionada durante alguns instantes a tecla (2).

Para regulagem do relógio, veja a página 1.37 neste mesmo capítulo.



Tecla de seleção da visualização 3

Permite visualizar as informações abaixo pressionando seguidas vezes a tecla (3) extremidade da alavanca de acionamento do limpador de pára-brisa

- a) Totalizador geral;
- b) Totalizador parcial;
- c) Combustível consumido;
- d) Consumo médio;
- e) Autonomia prevista;
- f) Distância percorrida;
- g) Velocidade média.

Veja no quadro da página seguinte exemplos das opções disponíveis.

Leitura dos valores visualizados após o ponto de partida.

Os valores de consumo médio, autonomia e velocidade média ficam cada vez mais estáveis à medida que a distância percorrida aumenta a partir do último ponto em que se zerou o marcador.

Após o abastecimento, o computador de bordo não retornará automaticamente a zero.

Como zerar o ponto de partida no computador de bordo.

Pressione a tecla (2) durante alguns instantes com o computador mostrando alguma opção diferente de totalizador total ou parcial.

Nos primeiros quilômetros percorridos, após o ponto de partida, é possível constatar que a autonomia aumenta ao circular. Isso é normal, o consumo médio poderá diminuir quando:

- O veículo estiver em velocidade constante;
- O motor alcança sua temperatura de funcionamento (ponto de partida com motor frio);
- O veículo mudar de uma condução urbana para a estrada.

COMPUTADOR DE BORDO

Exemplos das opções disponíveis no computador de bordo

Interpretação das visualizações



a) Totalizador geral da distância percorrida.



b) Totalizador parcial da distância percorrida.

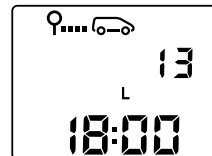

c) Combustível consumido em litros (l) a partir do último ponto de partida.



d) Consumo médio em km/l a partir do último ponto de partida.

Valor visualizado após percorrer 400 m, considera a distância percorrida e o combustível utilizado desde o último ponto em que o marcador foi zerado.

COMPUTADOR DE BORDO

Exemplos das opções disponíveis no computador de bordo

Interpretação das visualizações



e) Autonomia prevista com o combustível restante em quilômetros (km)

Considera o consumo médio realizado desde o último ponto em que foi zerado o hodômetro parcial. Valor disponível após percorridos aproximadamente 400 metros.



f) Distância percorrida em quilômetros (km) a partir do último ponto de partida.



g) Velocidade média em "km/h" a partir do último ponto de partida.

Valor visualizado após percorridos 400 metros (m).

RELÓGIO



Ajustando o relógio

Com a ignição ligada, selecione no mostrador (1) a função de quilometragem total e relógio.

Para informações sobre o hodômetro parcial (indicador de quilometragem parcial), consulte a página 1.34.

Há dois modos para ajustar o relógio:

- Apertar e segurar o botão (2) faz as horas e minutos passarem rapidamente.
- Pressionar repetidas vezes o botão 2 faz o ajuste de horas de minuto em minuto.



Para ajustar o relógio pressione o botão (2) até que o mostrador (1) esteja informando a quilometragem total.

Pressione e mantenha pressionado o botão (2) até que o indicador de horas comece a piscar. Regule o relógio. Para salvar as alterações aguarde alguns instantes sem pressionar nenhum comando.

O botão de regulagem do relógio não poderá ser girado, sob risco de quebra.



Caso a energia elétrica seja desconnectada (bateria descarregada, mau contato nos fios etc.) o relógio perderá a configuração.

Para sua segurança, é recomendável não ajustar o relógio enquanto estiver dirigindo.

ILUMINAÇÃO EXTERIOR E SINAIS INDICADORES



Lanterna



Gire a extremidade da alavanca (1) até que o símbolo apareça alinhado com a marca (2).



Farol baixo



Gire a extremidade da alavanca (1) até a próxima posição (o símbolo correspondente aparecerá alinhado com a marca (2)).



Evite circular com o farol alto aceso quando o mesmo não houver necessidade para não incomodar os outros motoristas que estejam trafegando.

Farol alto

Com a extremidade da alavanca na posição de farol baixo aceso, puxe-a contra o volante. Quando as luzes de farol alto estiverem acesas, haverá uma luz indicadora acesa no painel.

Para retornar a luz para o farol baixo basta puxar novamente a alavanca contra o volante.

Para apagar as luzes

Retroceda a extremidade da alavanca (1) até a posição inicial.



Antes de iniciar uma viagem noturna:

-Verifique o funcionamento de todas as lâmpadas e dispositivos elétricos.

-Regule a altura do fecho dos faróis, se não for trafegar em condições de carga habituais (consulte um concessionário RENAULT).

-De maneira geral, verifique se os faróis não estão encobertos por sujeira, lama, neve ou objetos diversos.

ILUMINAÇÃO EXTERIOR E SINAIS INDICADORES (continuação)



Luzes de neblina

Gire o anel central (3) da alavanca até que apareça o indicador alinhado com a marca (4).

As luzes de neblina somente funcionarão se a iluminação externa estiver acionada (lanterna, farol alto ou baixo). Nesse caso, um indicador permanecerá aceso no painel de instrumentos.

Não se esqueça de desligar o farol de neblina quando ele não for mais necessário, evitando ofuscar a visão dos demais veículos.

AVISOS DE ALERTA SONOROS E LUMINOSOS

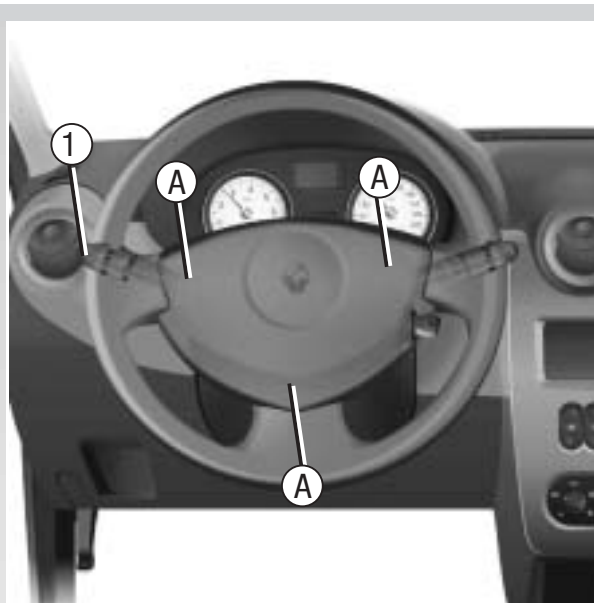

Aviso sonoro (buzina)

Pressione qualquer parte da zona (A) do volante.

Utilize a buzina com bom senso, e sempre respeitando a legislação vigente.

Aviso luminoso

Puxe a alavanca (1) em sua direção para piscar os faróis. Esse sistema é funcional mesmo se as luzes não estiverem em uso.



Luzes de emergência (pisca-alerta)

Acione o interruptor (2).

Esse dispositivo tem a função de acender de forma intermitente (piscando) todos os indicadores de mudança de direção (seta).

Só use essa função para advertir outros veículos no trânsito se seu veículo for forçado a parar em local perigoso.

Não utilize esse dispositivo enquanto o automóvel estiver em movimento. O uso incorreto das luzes e indicadores pode causar acidentes.

Indicadores de mudança de direção (seta)

Mova a alavanca (1) para cima ou para baixo caso precise indicar mudança de direção respectivamente para cima para indicar a intenção de ir à direita e para baixo a intenção de ir à esquerda.

Quando o veículo estiver trafegando em rodovia, o sistema de retorno automático deste indicador poderá não funcionar corretamente devido à pequena movimentação do volante. Nesse caso, retorne a alavanca manualmente para sua posição inicial.

LIMPADOR DE PÁRA-BRISA

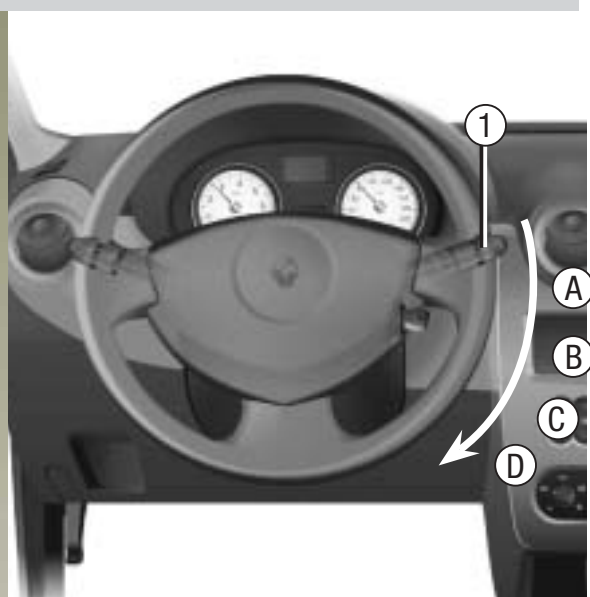

Limpador de pára-brisa

Com a chave na posição de contato acione a alavanca (1) para baixo:

- A Parada.
- B Movimento intermitente.

Entre duas passadas os limpadores permanecerão imóveis durante alguns segundos.

- C Movimento contínuo lento.
- D Movimento contínuo rápido.

No inverno, em regiões de maior frio, existe a possibilidade de os limpadores congelarem/colarem no pára-brisa, o que acarretará risco de superaquecimento do motor do limpador de pára-brisa.

Confira sempre o estado das palhetas do limpador de pára-brisa. Troque-as sempre que a sua eficácia diminuir. As palhetas são um item de segurança de veículo.

Ao desligar a chave de contato antes de desativar o limpador de pára-brisa (posição A), as palhetas poderão parar fora da posição inicial.



Desembaçador do vidro traseiro

Pressione a tecla (2).

Essa função assegura o desembaçamento do vidro traseiro.

Para desligar o sistema, pressione novamente a tecla (2) (a luz indicadora se apagará).

TANQUE DE COMBUSTÍVEL



Capacidade útil do tanque
Aproximadamente 50 litros.



Tampa do tanque

É específica. Caso seja necessário substituí-la, assegure-se de que estará adquirindo o mesmo modelo. Dirija-se a um concessionário RENAULT.

Não aproxime a tampa de uma chama ou fonte de calor ou chama.

Não lave a região do bocal do tanque de combustível com máquina de alta pressão.

Qualidade do combustível

Utilize combustível de boa qualidade, respeitando as normas vigentes em cada país.

Veículos Flex (bicombustíveis)

Utilize somente gasolina tipo C, gasolina aditivada ou álcool etílico hidratado (etanol). Lembre-se sempre de verificar e encher o tanque de partida a frio, com gasolina, preferencialmente aditivada (este tanque não pode conter álcool).

Em viagens para fora do país não abasteça em hipótese alguma com gasolina com chumbo ou gasolina pura com octanagem inferior a 95 octanos. No caso de dúvidas, consulte um concessionário RENAULT.



É rigorosamente proibida qualquer modificação ou intervenção no sistema de alimentação de combustível (caixas eletrônicas, cabeamento, circuito de combustível, injetor etc.) devido aos altos riscos representados para a segurança (exceto quando executados por técnicos qualificados da rede RENAULT).

Sistema de partida a frio - Reservatório de gasolina para veículos com sistema Hi-Flex (gasolina e álcool)

Para realizar o abastecimento de combustível no sistema de partida a frio (1), o reservatório está localizado no compartimento do motor ao lado direito (ver figura abaixo).

Este reservatório tem capacidade de aproximadamente 0,75 litros.

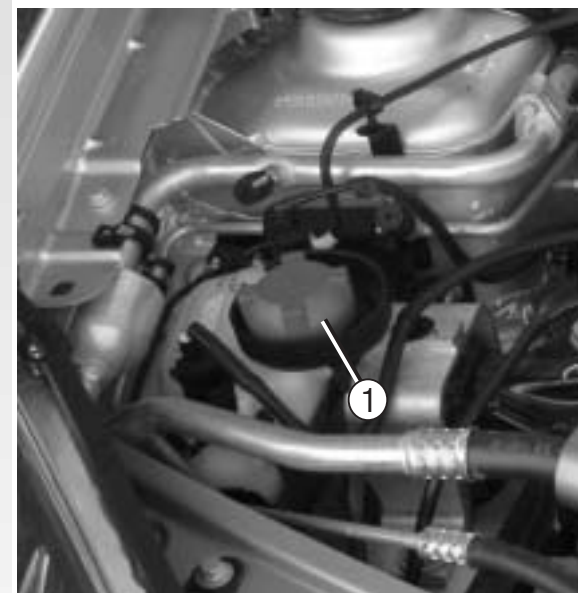

Lembre-se de abastecer regularmente o tanque de partida a frio, preferencialmente com gasolina aditivada.

TANQUE DE COMBUSTÍVEL (continuação)

Abastecimento de combustível

Abasteça o tanque de combustível até o travamento automático da pistola de abastecimento.

A fim de preservar o volume necessário à dilatação do combustível dentro do tanque, não é aconselhado forçar o abastecimento após o segundo travamento automático da pistola.

Para efetuar o abastecimento:

- Introduza a pistola de abastecimento até o final para abrir a válvula.
- Mantenha a pistola de abastecimento nesta posição durante todo o abastecimento.



Para abastecer seu veículo, estacione-o em local plano. Caso o veículo esteja parado em local inclinado, o volume total de combustível até o travamento automático da bomba poderá ser inferior ou superior ao indicado na página anterior.

Odor constante de combustível

Caso apareça um odor constante de combustível no veículo:

- Parar em local seguro o mais breve possível, desligar o motor e a chave de ignição;
- Ativar a luz de pisca-alerta;
- Retirar todos os ocupantes do veículo;
- Não mover o veículo até que pessoal qualificado da rede RENAULT possa inspecioná-lo.

EXTINTOR DE INCÊNDIO

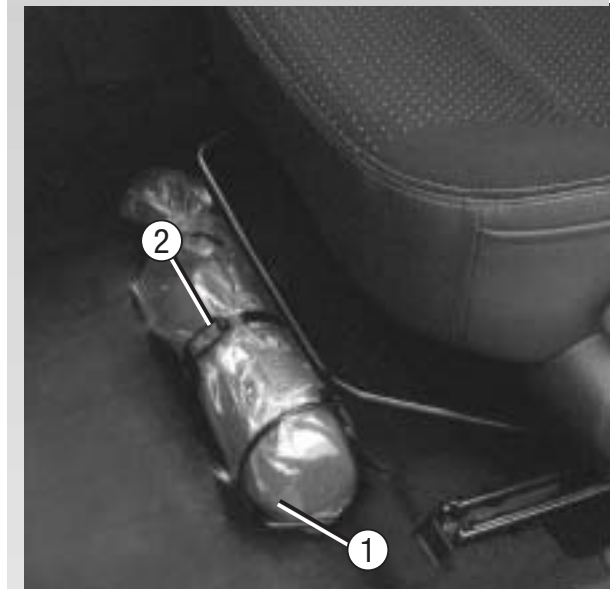

O extintor de incêndio (1), posicionado sob o banco do motorista, é fixado de modo a permitir acesso fácil e rápido.

Ao puxar a presilha da abraçadeira (2), o extintor de incêndio será liberado.



Verifique com frequência a validade do extintor de incêndio do seu veículo.

Capítulo 2 - Condução

Conselhos para utilização do veículo ligados à economia e ao meio ambiente

Amaciamento/Chave de ignição	2.02
Partida/Parada do motor	2.03
Particularidades	2.03
Conselhos antipoluição, economia de combustível, condução	2.05 - 2.06
Meio ambiente	2.07
Alavanca de mudança de marchas/Freio de estacionamento	2.08
Direção hidráulica	2.08
Sistema antibloqueio das rodas	2.09

AMACIAMENTO

Até que seu veículo atinja os 1.000 km, não ultrapasse as 3.500 rpm.

Após essa quilometragem, ele poderá ser utilizado sem limitações, ainda que só após 3.000 km ele poderá alcançar toda a sua performance.

Periodicidade e manutenção: consulte o manual GARANTIA E MANUTENÇÃO do veículo.

CHAVE DE IGNIÇÃO



ST - Posição PARADA E TRAVAMENTO DA DIREÇÃO

Para travar o volante, retire a chave da ignição e gire-o até sentir a direção presa. Para destravá-lo, movimente ligeiramente a chave e o volante.

A - Posição ACESSÓRIOS

Nesta posição, os eventuais acessórios (como rádio) continuam funcionando.

M - Posição MARCHA

Nessa posição, a ignição está acionada e os acessórios conectados. Imediatamente após girar a chave para essa posição, será possível ouvir um zumbido característico da pressurização do sistema de combustível, por aproximadamente 2 segundos, o que é normal.

D - Posição PARTIDA

Use essa posição somente para ligar o motor de seu veículo. Se o motor não der a partida, volte a chave até a posição ST antes de acionar novamente o motor de partida. Solte a chave assim que o motor começar a funcionar.



Não mova a chave para a posição D com o motor em funcionamento.

PARTIDA/PARADA DO MOTOR

Partida do motor

Com clima muito frio

Para facilitar a partida, mantenha a ignição ligada (posição M) durante alguns segundos antes de acionar o motor de partida.

Certifique-se que o sistema antiarranque não está ativado. Para mais informações, consulte, no capítulo 1, o SISTEMA ANTIARRANQUE.

Motor frio ou quente

- Acione o motor de partida sem acelerar;
- Solte a chave assim que o motor começar a funcionar.

Em dias mais frios e quando utilizar álcool no tanque do veículo, poderá ser necessário manter o motor de partida acionado alguns segundos a mais para acionar seu veículo, não se preocupe, pois isso é normal. Em caso de dificuldades, consulte seu concessionário RENAULT.

PARTICULARIDADES

Condições de funcionamento de seu automóvel, tais como:

- Condução prolongada com o indicador de nível mínimo de combustível aceso;
- Utilização de gasolina com chumbo, aditivos para lubrificantes ou combustível não recomendados pela RENAULT;

E anomalias de funcionamento, tais como:

- Ignição defeituosa, falta de gasolina ou velas desligadas, provocando falhas de ignição ou irregularidades durante a condução;
- Perda de potência.

Essas particularidades provocam o aquecimento excessivo do catalisador e, por isso, diminuem sua eficácia podendo mesmo provocar a destruição do catalisador ou avarias térmicas no veículo.

Constatadas as anomalias de funcionamento descritas anteriormente, dirija-se assim que possível a um concessionário RENAULT para a execução dos reparos necessários.

Para evitar tais incidentes siga as indicações de manutenção contidas no manual de garantia e manutenção do veículo.

Problemas de partida

Para evitar danos ao catalisador do veículo, não insista com tentativas de partida (utilizando o motor de partida, empurrando ou rebocando o veículo) sem identificar a causa e reparar a avaria.

Caso não consiga identificar e reparar a causa, não insista. Entre em contato com um concessionário RENAULT.



Responsabilidade do condutor

Ao sair de seu veículo, nunca deixe a chave na posição (M) se houver crianças e animais em seu interior. Ocasionalmente, os levantadores elétricos poderão ser acionados, e com isto prender uma parte do corpo (pescoço, braços, mãos etc.). Perigo de ferimentos graves. Se isso acontecer, pressione imediatamente o interruptor correspondente para inverter o sentido de movimento do vidro



Não estacione nem ligue o motor em locais em que substâncias ou materiais inflamáveis, como ervas ou folhas secas possam entrar em contato com o sistema de escape.

A RENAULT participa ativamente na redução da emissão de gases poluentes e na economia de energia.

Pela sua concepção, pelas suas regulagens originais e pelo seu consumo moderado, o seu RENAULT está conforme a regulamentação de emissões de gases poluentes.

Mas nem tudo a técnica pode conseguir. O nível de emissão de gases e de consumo de seu veículo depende também de você. Preste atenção na forma como utiliza o seu automóvel.

MANUTENÇÃO

A substituição de peças do motor ou do sistema de alimentação e de escape por outras não recomendadas pelo fabricante, poderá pôr em risco a conformidade do seu automóvel em relação à regulamentação de emissões de gases.

Mande executar os controles e as regulagens em um concessionário RENAULT, de acordo com as instruções contidas no manual de GARANTIA E MANUTENÇÃO do veículo.

No concessionário RENAULT, você irá dispor de todos os meios materiais que permitem restabelecer as regulagens originais.

Nunca se esqueça de que a emissão de gases poluentes está diretamente ligada ao consumo de combustível.

REGULAGEM DO MOTOR

- Ignição: não necessita de nenhuma regulagem.
- Velas: para que seu veículo alcance as melhores condições de consumo e rendimento, é imprescindível o respeito rigoroso às especificações de peças e de sua instalação, estabelecidas pela RENAULT.

Em caso de substituição de velas, utilize as marcas, os tipos e as folgas dos eletrodos específicos para o motor de seu veículo. Consulte um concessionário RENAULT.

- Marcha lenta: não necessita de regulagens.
- Filtro de ar e filtro de combustível: um filtro sujo diminui o rendimento. É necessário substituí-lo. Verifique no manual de Garantia e manutenção a frequência de troca.
- Ponto de injeção: Não precisa de regulagem, deverá se ajustar automaticamente aos valores prescritos.

ECO CONDUÇÃO

Nos últimos anos o número de veículos nas ruas tem aumentado consideravelmente. Como consequência, não temos apenas os congestionamentos, mas também o acréscimo na emissão de poluentes na atmosfera.

A Eco-condução é um conjunto de atitudes que nos ajuda a economizar combustível e poluir menos o Meio Ambiente, já que a emissão de gases está diretamente ligada ao consumo de combustíveis.

Conscientes de que somos todos Homens e mulheres eco-responsáveis pela construção do futuro do planeta, preparamos algumas dicas que vão ajuda-lo a praticar, e ensinar, a eco-condução.

CONSELHOS DE ECONOMIA

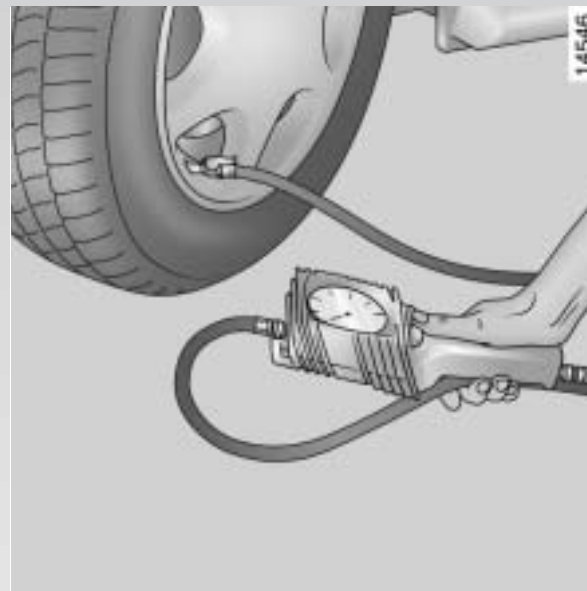

Pneus

- Uma pressão inadequada poderá aumentar o consumo de combustível e ocasionar desgaste irregular do pneu. Mantenha seus pneus sempre calibrados corretamente.
- A utilização de pneus não recomendados poderá aumentar o consumo.

Consulte o capítulo 0 deste manual para maiores informações sobre os pneus de seu veículo.

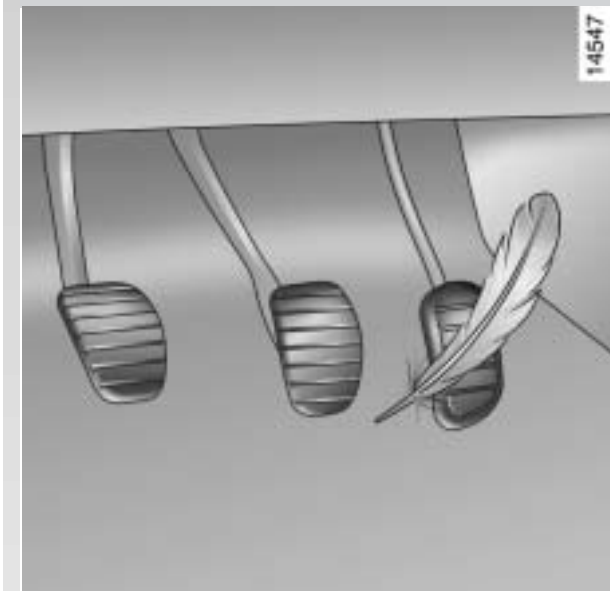

Condução

- Em vez de aquecer o motor com o veículo parado, conduza-o sem pressa até que ele atinja a temperatura normal de funcionamento.
- O excesso de velocidade pode ser perigoso. Respeite os limites indicados pela sinalização das vias.
- A condução "esportiva" representa riscos, prefira uma condução defensiva.
- Use o bom senso para avaliar corretamente a distância que o separa de um obstáculo ou de uma curva, muitas vezes bastará aliviar o acelerador um pouco antes.

CONSELHOS DE ECONOMIA (continuação)

- Evite acelerações bruscas.
- Nas relações entre marchas intermediárias, não faça subir demasiadamente o regime de rotações do motor. Utilize sempre a relação mais elevada sem, no entanto, forçar o motor.
- Ao transitar por uma subida, em vez de tentar manter uma velocidade igual à de um terreno plano, não acelere mais. Preferencialmente, mantenha a mesma posição do pé no acelerador. Se necessário, não hesite em passar para uma marcha inferior.
- Executar dupla aceleração antes de parar o motor é inútil nos automóveis modernos.



- Não trafegue em estradas inundadas. Se a altura da água ultrapassar a borda inferior dos aros das rodas, poderá ocorrer a entrada de água na parte elétrica no veículo e no motor, gerando pane immobilizante.
- Dirigir frequentemente com o acelerador totalmente acionado faz o motor trabalhar sempre buscando o regime de potência máxima, o que prejudica bastante o consumo de combustível.

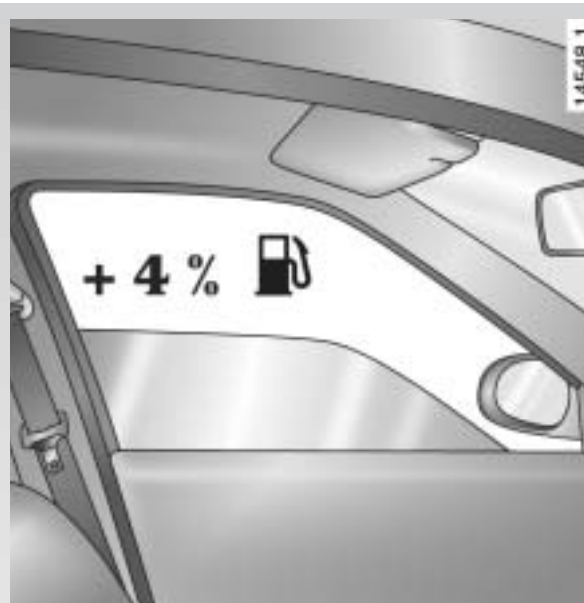

A eletricidade é um combustível. Portanto, desligue qualquer aparelho elétrico que não seja efetivamente necessário.

Em nome da segurança, conserve as luzes acesas sempre que a visibilidade o exigir (ver e ser visto). Trafegar com os vidros abertos implica, a 100 km/h, em um acréscimo de 4% no consumo. Preferencialmente utilize os difusores de ar.

Nos veículos equipados com ar condicionado, pode ser constatado um aumento de consumo. Desligue o sistema quando não precisar mais dele.

Retire o bagageiro de teto quando não estiver sendo utilizado (Quando o mesmo for removível).

Para transportar objetos volumosos utilize, de preferência um reboque.

Evite a utilização em trajetos curtos com paradas prolongadas, pois o motor não chega a atingir uma boa temperatura de funcionamento. Procure agrupar os seus deslocamentos.

MEIO AMBIENTE

O seu veículo foi concebido para respeitar o meio ambiente

- A maior parte das versões está equipada com um sistema antipoluição que inclui o catalisador, a sonda lambda e o filtro de carvão ativado (este impede a emissão de vapores de combustível provenientes do tanque). Essas versões funcionam exclusivamente com gasolina sem chumbo. Os motores com sistema Hi-Flex foram desenvolvidos para funcionar tanto com gasolina como com álcool em qualquer proporção (álcool etílico hidratado carburante e gasolina sem chumbo).
- O seu veículo é constituído, em sua maioria, de peças recicláveis e integra peças fabricadas com materiais reciclados.
- 95% das peças plásticas que compõem o seu veículo têm uma marca que identifica o principal material que as compõe. Desse modo a marcação permite fazer uma triagem das peças desmontadas e assim otimizar a reciclagem de cada uma delas.

O seu veículo está em conformidade com o PROCONVE - Programa de Controle de Poluição do Ar por Veículos Automotores.



Contribua para a conservação do meio ambiente!

Não misture ao lixo doméstico as peças substituídas em seu veículo (bateria, filtro de óleo, filtro de ar) e os vasilhames de óleo (vazios ou com óleo queimado). Procure os locais de descarte adequados.

Respeite a legislação local!

ALAVANCA DE MARCHAS

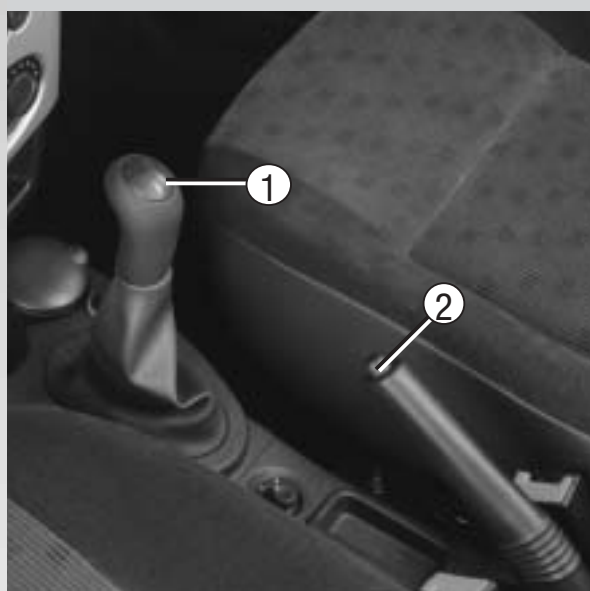

Para engatar a marcha à ré (veículo parado)

Coloque a alavanca na posição neutra (ponto morto), em seguida, puxe com cuidado a alavanca até a posição de marcha à ré. As luzes de marcha à ré se acenderão logo que esta for engatada (ignição ligada).

FREIO DE ESTACIONAMENTO

Para destravá-lo

Puxe ligeiramente a alavanca para cima, pressione o botão 2 (veja ilustração ao lado) e abaixe a alavanca até o piso.

Caso o freio não esteja totalmente solto, o respectivo indicador vermelho permanecerá aceso no quadro de instrumentos.



Verifique se o freio de mão está totalmente destravado. Há risco de superaquecimento.

Para travá-lo

Puxe a alavanca para cima até o travamento. O seu veículo está equipado com um sistema de regulagem automática da folga das lonas traseiras, razão pela qual é desnecessária a regulagem do freio de estacionamento fora das manutenções periódicas.

DIREÇÃO HIDRÁULICA (OPCIONAL)

Não mantenha o volante totalmente esterçado (girado até o batente) para qualquer um dos lados, pois isto poderá acarretar risco de deterioração da bomba de assistência de direção.



Nunca desligue o motor em declives, nem sob qualquer outra condição da via, estando o veículo em movimento, pois ocorrerá a eliminação da assistência hidráulica do freio.

SISTEMA ANTIBLOQUEIO DE RODAS (ABS) - (opcional)

Os dois objetivos essenciais de uma frenagem de emergência são o domínio da distância de parada e a conservação do controle do veículo. No entanto, em função da natureza dos pavimentos, das condições atmosféricas e das reações do condutor, existem os seguintes perigos de perda de aderência na frenagem: Bloqueio das rodas e perda da direção.

O sistema antibloqueio de rodas (ABS) evita tais riscos.

O dispositivo de regulação da frenagem impede o bloqueio das rodas e preserva, em todas as circunstâncias de frenagem, o domínio da trajetória do veículo e, ao mesmo tempo, otimiza as distâncias de parada quando a aderência de uma ou de várias rodas for precária, em solos variados (piso molhado, escorregadio ou irregular).

Embora exista essa otimização, esse sistema não possibilita o aumento dos desempenhos fisicamente ligados às condições de aderência dos pneus ao pavimento.

As habituais regras de prudência deverão ser respeitadas (distância entre veículos etc.). O fato de dispor de maior segurança não deve ser tomado como um convite para correr riscos.

A atuação do sistema pode ser sentida pelo motorista por um trepidar discreto no pedal de freio. Essas pulsações são um alerta para o fato do condutor estar dirigindo no limite extremo das condições da via, e permitem adaptar a condução às condições e ao estado da estrada.

A modulação da frenagem do sistema ABS, garantida pelo sistema antibloqueio de rodas, é independente do esforço aplicado no pedal de freio.

Em caso de emergência, o pedal de freio pode ser acionado de forma brusca. Portanto não será necessário fazê-lo por pressões sucessivas.

Irregularidades no funcionamento Podem se apresentar em duas situações



1 - O indicador do sistema acende no painel de instrumentos.



A frenagem será assegurada, mas sem o antibloqueio de rodas. Consulte, assim que possível, um concessionário RENAULT.

2 - Os indicadores acendem no painel de instrumentos, sinalizando avaria do dispositivo de freio e do ABS.



A frenagem é parcialmente assegurada. No entanto, é perigoso frear bruscamente e exige uma parada imediata, condizente com as condições de tráfego. Para solucionar esse problema, contate imediatamente um concessionário RENAULT.

Capítulo 3

Conforto

Difusores de ar	3.03 - 3.04
Climatização/Ventilação/Ar condicionado	3.05
Iluminação interna	3.09
Levantadores de vidros	3.10
Pára-sóis/Espelhos de cortesia	3.11
Cinzeiros / Acendedor de cigarros	3.12
Porta-luvas / Porta-objetos	3.13 - 3.14
Banco traseiro	3.15
Compartimento de bagagens	3.16

DIFUSORES DE AR

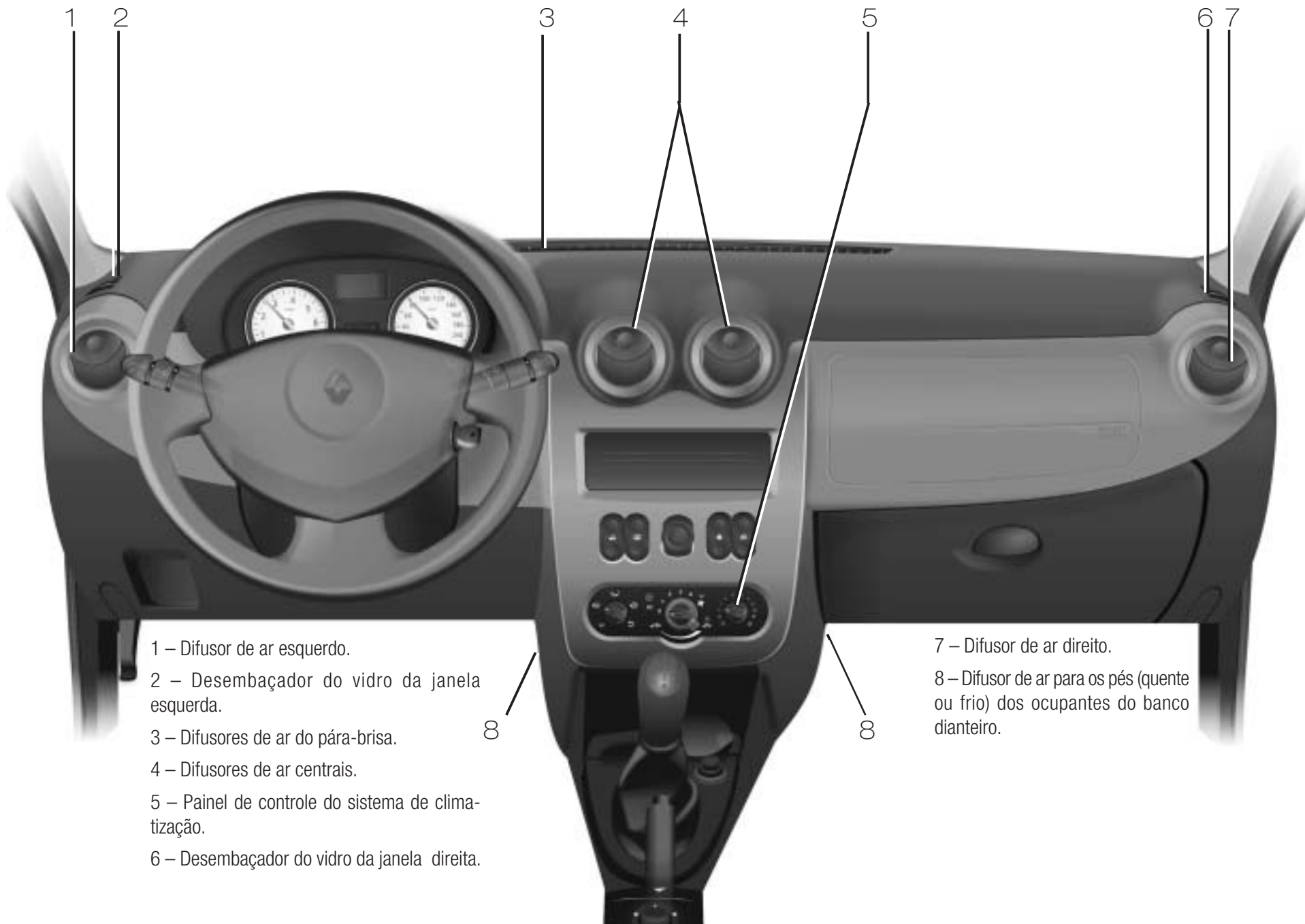

1 – Difusor de ar esquerdo.

2 – Desembaçador do vidro da janela esquerda.

3 – Difusores de ar do pára-brisa.

4 – Difusores de ar centrais.

5 – Painel de controle do sistema de climatização.

6 – Desembaçador do vidro da janela direita.

7 – Difusor de ar direito.

8 – Difusor de ar para os pés (quente ou frio) dos ocupantes do banco dianteiro.

DIFUSORES DE AR (continuação)

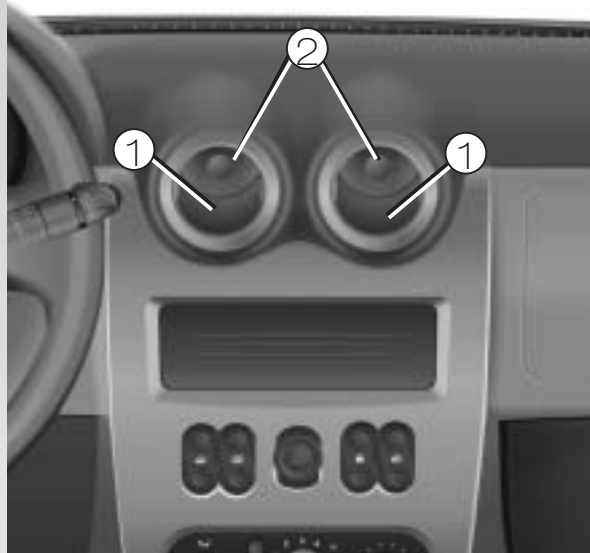

Difusores de ar laterais (2)

Vazão

Para abrir os difusores (1) e (3), pressione a abertura (2) em função da vazão de ar desejada.

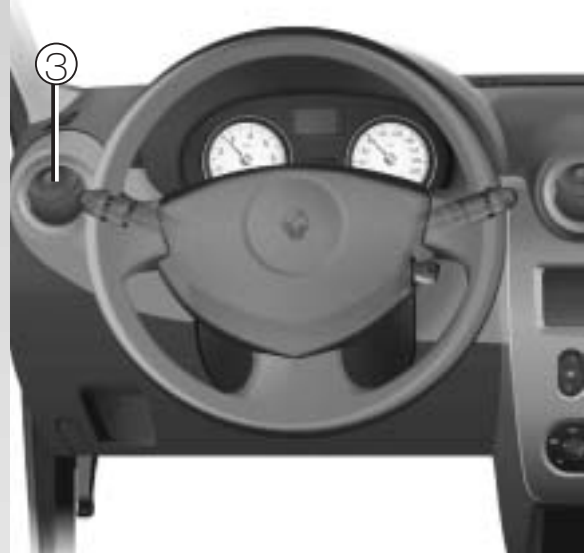

Orientação

Na horizontal: movimente a lingüeta dos difusores (2) ou (3) para a direita ou esquerda.
Na vertical: oriente a saída de ar movimentando o difusor para cima ou para baixo.

CLIMATIZAÇÃO/VENTILAÇÃO/AR CONDICIONADO



Controles

- A** Regulagem da velocidade da ventilação.
- B** Regulagem da temperatura da ventilação (opcional)
- C** Modo de recirculação de ar.
- D** Controle de distribuição do ar.
- E** Acionamento do ar condicionado (opcional).

Informações e conselhos quanto à utilização:
Leia o item "Aquecimento/Ar condicionado"
apresentado nas próximas páginas deste capítulo.

Regulagem da velocidade do ventilador

Gire o comando (A) entre (0) e (4).

Quanto mais à direita o comando, maior será o volume de ar.

Caso deseje cessar completamente o fluxo de ar, mantenha o controle na posição (0).

Regulagem da temperatura de ar

Gire o comando (B) totalmente à direita, assim a temperatura chegará ao máximo possível.

Gire o comando (B) totalmente à esquerda, a temperatura chegará ao mínimo possível.

CLIMATIZAÇÃO/VENTILAÇÃO/AR CONDICIONADO (continuação)



Reciclagem de ar (C) (opcional)

A operação normal da instalação é obtida com o uso do ar externo.

O controle referente à reciclagem de ar possibilita o isolamento do ambiente exterior (por exemplo, a direção em áreas poluídas, etc.) Para passar para o modo de recirculação, gire totalmente o botão (C) para a esquerda.

Essa função permite que a temperatura de conforto desejada seja atingida mais rapidamente.

Esse controle liga ou desliga a reciclagem do ar. Nessa posição, o ar que houver dentro do veículo será novamente aquecido ou resfriado sem troca de ar com o ambiente exterior.

A utilização prolongada dessa função poderá causar condensação nos vidros laterais e pára-brisa do veículo entre outros problemas relacionados com a pouca renovação do ar.
Lembre-se: O ar viciado pode facilitar a propagação de vírus pelo ar entre os ocupantes do veículo.
Recomenda-se então que se retorne ao uso do ar externo acionando o botão (C) assim que o veículo estiver fora da área poluída.

CLIMATIZAÇÃO/VENTILAÇÃO/AR CONDICIONADO (continuação)



Distribuição de ar dentro do veículo

Gire o controle (D) para obter as seguintes orientações do ar:

Posição 

O fluxo de ar é unicamente dirigido para os difusores instalados no painel de instrumentos.

Posição 

O fluxo de ar é dirigido para os difusores localizados no painel de instrumentos e nos pés dos ocupantes do veículo.

Posição 

O fluxo de ar é dirigido para os pés dos ocupantes. Nessa posição, o fluxo de ar também estará disponível nos difusores do painel. Para enviar o ar somente para os pés, feche as saídas dos difusores do painel.

Posição 

O fluxo de ar será direcionado para os difusores dos pés dos ocupantes do veículo e para o desembaçamento dos vidros.

Posição 

Todo o fluxo de ar é dirigido para o desembaçamento do pára-brisa e os desembaçadores dos vidros laterais.

Para maior eficácia no desembaçamento dos vidros, seguir o procedimento abaixo:

- Gire o controle (D) todo para a esquerda (ar no desembaçamento).
- Gire o comando de ar externo (botão (C) todo para a direita).
- Gire o comando de ar quente no máximo (botão (B) todo para a direita).
- Velocidade do ar no máximo possível (botão (A) em velocidade 4).
- Ligar o ar condicionado (Botão (E) acionado, se disponível).

Esse procedimento gerará ar quente com baixa umidade, levando a um desembaçamento rápido dos vidros.

Isolador de ar externo (C)

Esse comando controla se o sistema de ar utilizará ar externo ou interno no circuito. Isso é especialmente útil para aquecer ou resfriar mais rapidamente o interior do veículo, ou para diminuir o acesso de poluição externa.

Ressaltamos que esse comando não é capaz de isolar completamente o ar do veículo, permitindo a entrada de poluentes, fuligem e fumaça, ainda que em menor quantidade.

CLIMATIZAÇÃO/VENTILAÇÃO/AR CONDICIONADO (continuação)



Controle (E) do ar condicionado (opcional)

O controle liga ou desliga o ar condicionado. Para ligar o sistema, pressione o comando (E) e regule a velocidade de ventilação (A) em posição diferente de (0).

A utilização do ar condicionado permite:

- Diminuir a temperatura no interior do veículo;
- Desembaçar os vidros do veículo de forma mais rápida.

O consumo de combustível aumenta enquanto o ar-condicionado estiver sendo utilizado (desligue-o quando ele não for necessário).

O ar condicionado poderá ser utilizado em todas as condições. No entanto, ele não será funcional quando a temperatura externa for baixa.

Botão (E) desligado (iluminação apagada)

O ar condicionado não funciona. Todas as funções se comportam como se o veículo não fosse equipado com ar-condicionado.

Botão (E) ligado (o botão estará iluminado)

O ar-condicionado estará funcionando se o motor do veículo estiver ligado.

Regulagem da temperatura interna (se disponível)

Para aquecer o ar gire o controle em direção ao indicador vermelho. Quanto mais em direção ao indicador vermelho, tanto mais o ar sairá quente dos difusores.

O uso desse comando independe do ar condicionado. Da mesma forma, o fato de o comando (B) estar todo voltado para o indicador azul não garante o acionamento do ar condicionado.



Não abra o circuito de fluido refrigerante do ar condicionado. Pode ser perigoso para os olhos.

AR CONDICIONADO (Informação e Conselho para utilização)

Consumo de combustível

É normal constatar aumento do consumo de combustível (especialmente no trânsito urbano) quando utilizando o ar-condicionado.

Para minimizar o consumo e consequentemente ajudar a preservar o meio ambiente:

- Dirija preferencialmente com as janelas fechadas.

- Caso o veículo fique estacionado exposto ao Sol, abra as janelas e portas para arejar um pouco o veículo antes de utilizar o ar condicionado.

Manutenção

Consulte o manual de Garantia e Manutenção de seu veículo para conhecer as necessidades e a frequência da manutenção.

Anomalias de funcionamento

De maneira geral, em caso de falhas no funcionamento consulte um concessionário RENAULT.

O ar não está sendo resfriado

Verifique se os controles estão ajustados corretamente e se os fusíveis do sistema estão intactos. Caso alguma falha seja constatada, desligue o sistema e dirija-se a um concessionário RENAULT.

Presença de água embaixo do veículo

Após utilização prolongada do ar condicionado é comum constatar a presença de água proveniente da condensação embaixo do veículo.

Odores desagradáveis no ar condicionado

Para evitar acúmulo de umidade no sistema de ar condicionado e, consequentemente odores desagradáveis ocasionados pela formação de mofo no interior dos sistema, é recomendado seguir o procedimento a seguir antes da parada definitiva do veículo (estacionamento por tempo prolongado):

- 1- Desligue o ar condicionado no botão (E)
- 2- Ligue a ventilação na velocidade máxima (4) com o botão (A)
- 3- Posicione o botão (C) em ar externo (todo para a direita)
- 4- Aguarde cerca de 2 minutos antes de desligar o veículo.

Se o ar condicionado não for utilizado por longo período, poderá ser percebido odor desagradável provocado por sedimentos no evaporador. Para evitar tais odores, o sistema deve ser utilizado pelo menos uma vez por mês na velocidade máxima (4). Abra os vidros durante esse procedimento.

Mesmo no inverno, utilize periodicamente o ar condicionado para manter o sistema em bom estado de funcionamento.

Com o sistema ativado na posição recirculação de ar, não se deve fumar dentro do veículo, pois a fumaça aspirada no interior do veículo ficará depositada no evaporador do ar condicionado. Isso fará com que o odor apareça sempre que o ar condicionado for ligado. Esse odor não poderá ser eliminado sem a substituição do evaporador, processo demorado e dispendioso.

ILUMINAÇÃO INTERNA



Luz de cortesia Interruptor (1) controla:

- Acendimento da iluminação contínua,
- Acendimento da iluminação temporária com a abertura de uma das portas dianteiras, ou (opcional) abertura de uma das quatro portas. A luz se apagará quando todas as portas estiverem fechadas corretamente.
- Desligamento da iluminação.

Operação automática da iluminação interna (opcional)

- Caso as portas sejam destravadas com uso do controle remoto o interior do veículo ficará iluminado por aproximadamente 30 segundos.
- Se todas as portas estiverem fechadas quando o sistema de ignição for ligado, a iluminação interna do veículo se apagará gradualmente.

Esse recurso é controlado pela posição do interruptor (1).



Em função da versão do veículo, o botão (2) permitirá somente as seguintes opções:

- Iluminação contínua,
- Nenhuma iluminação.

SISTEMA DE LEVANTAMENTO ELÉTRICO DE VIDROS



Levanta-vidros dianteiro elétrico (opcional)

Com a ignição ligada, pressione a parte de baixo do botão (1) ou (2) para abaixar os vidros ou para levantá-los, pressione a parte de cima dos botões.



Levanta-vidros traseiros elétrico (opcional)

Com a ignição ligada (posição (A) ou (M)) pressione o botão (3) ou (4) para baixo para abaixar os vidros ou puxe o botão para cima para levantá-los.



O botão (5) trava o funcionamento dos controles dos vidro traseiros, impedindo que crianças se coloquem em situação perigosa.



A responsabilidade do motorista

Nunca deixe crianças ou animais desacompanhados no veículo, e com a chave na ignição. É possível acionar as janelas elétricas caso o vidro feche, atingindo o braço, o pescoço, a mão etc. No caso de algum membro ficar preso no vidro, inverta rapidamente o sentido do vidro no controle correspondente.

ABERTURA DOS VIDROS



Levanta-vidros manual (se disponível)

Para utilizá-lo mova circularmente a manivela (1).

PÁRA-SOL

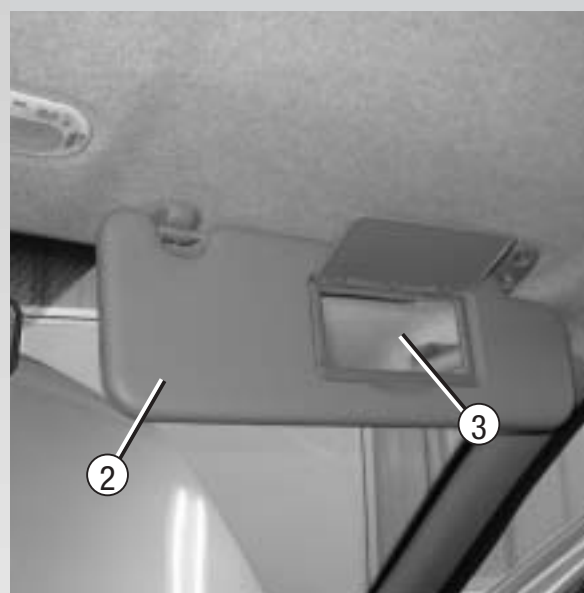

Pára-sol

Abaixe o pára-sol (2) do motorista ou o equivalente para o passageiro.

Espelho de cortesia (3) opcional

Dependendo da versão, o veículo pode ser equipado com espelho de cortesia (3) no pára-sol do passageiro e/ou motorista.

ALÇA DE APOIO



Alça de apoio (4) (opcional)

Esse dispositivo oferece apoio para o passageiro quando o veículo estiver em movimento.

Não utilize-a como apoio para entrar ou sair do veículo.

ACENDEDOR DE CIGARROS

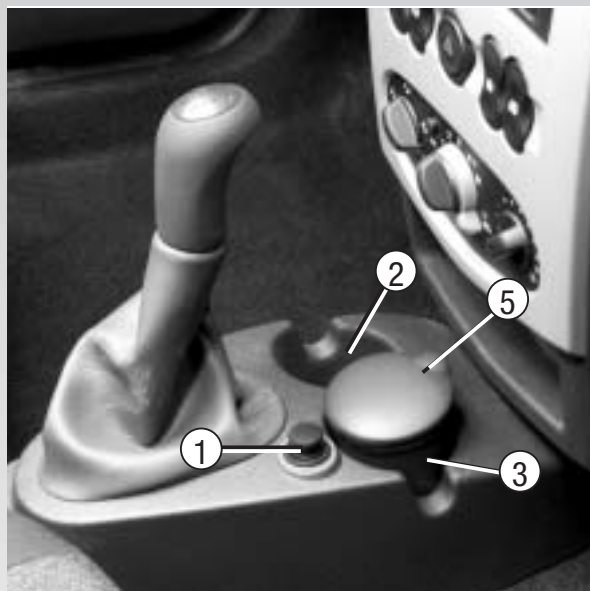

Acendedor de cigarros (se disponível)

Com a ignição ligada, pressione para baixo o acendedor de cigarros (1). Ele voltará à posição inicial acompanhado de um pequeno estalo quando estiver incandescente. Após utilizá-lo, recoloque-o na posição original.



Cinzeiro (5) (se disponível)

Pode ser alojado nas posições (2), (3) ou (4), disponíveis em função da versão de seu veículo.

Erga a cobertura para abrir o cinzeiro;

Remova o cinzeiro para esvaziá-lo.

PORTA-LUVAS / PORTA-OBJETOS

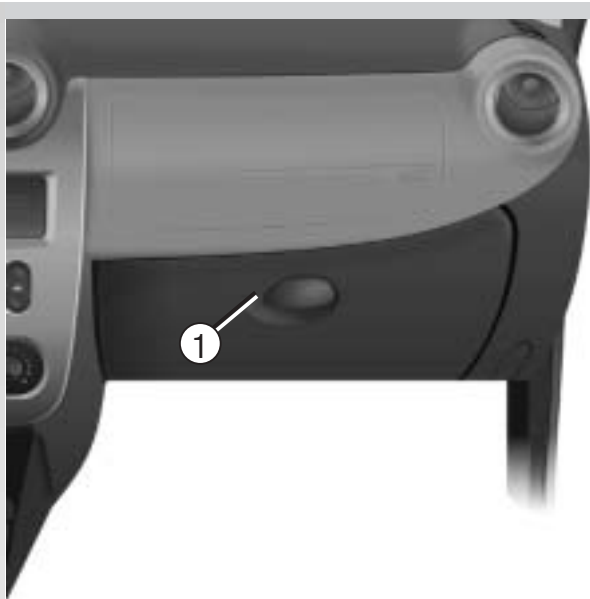

Porta-luvas

Para abri-lo puxe a alça (1).
Internamente, o porta-luvas possui um compartimento para guardar canetas e mapas.



Precauções para utilização

No fundo do porta-luvas, existe uma tampa (A) que permite acesso à partes elétricas do veículo. Essa tampa somente deve ser movida por um concessionário RENAULT.

Evite o transporte de líquidos no porta-luvas. Em caso de vazamento, o líquido poderia atingir estes sistemas elétricos causando transtornos.



Porta-objetos (2)

Localiza-se no compartimento do air bag do passageiro, caso este não esteja disponível para seu veículo.

PORTA-OBJETOS (continuação)



Porta-objetos no console central (se disponível)

O porta-objetos estará no local do rádio, caso o rádio não esteja disponível em seu veículo.



Porta-objetos nas portas dianteiras (4)

Instalado nas laterais das portas.
O porta-luvas é muito prático para colocação de mapas, e outros pequenos objetos.

BANCO TRASEIRO



Para rebaixar o banco traseiro

Nas laterais do encosto dos bancos, existe uma alavanca que destrava o encosto. Puxe-a e dobre o encosto conforme demonstrado nas figuras acima. Para facilitar o retorno do encosto à posição inicial, existe um recorte nas laterais projetado para que se coloque a fivela do cinto de segurança quando for necessário rebaixar o encosto do banco.



Veículos com encosto de banco traseiro inteiro

Puxe simultaneamente as duas alavancas para movimentar o encosto.



Quando reinstalar o apoio das costas do banco traseiro, assegure-se de que ele está corretamente instalado e travado. Uma vez que o assento do banco esteja recolocado em sua posição normal, cheque se os cintos de segurança estão posicionados corretamente. Os cintos de segurança devem estar disponíveis para uso.

COMPARTIMENTO DE BAGAGEM



Para abri-lo

Introduza a chave de ignição na fechadura (1) e gire-a para a direita.

Para fechá-lo

Feche a tampa do porta-malas, verifique o completo travamento da tampa.

ATENÇÃO: Nas versões sem travas elétricas na tampa traseira, trave-a utilizando a chave.

PORTA PACOTES

Seu veículo é equipado com um porta pacotes (2). Esta tampa poderá ser removida no caso de necessitar de mais espaço para transporte de algum objeto volumoso. Para remove-lo, solte as alças (3), erga o porta pacotes até um ângulo de 45 graus e remova o porta pacotes.

Não apóie sobre o porta pacotes, recipientes com líquidos, objetos pesados, ou que prejudiquem a visibilidade do motorista nos espelhos retrovisores. Também não coloque objetos que possam se movimentar durante uma freada brusca, ferindo os ocupantes do veículo.

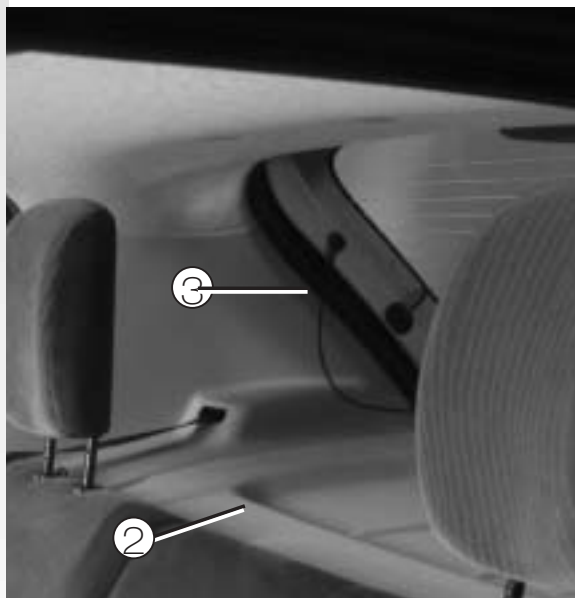

Sempre posicione os objetos transportados de forma que sua maior dimensão esteja apoiada contra:

- A parte de trás do assento do banco traseiro, para carregamento de caixas.
- Os assentos dianteiros para cargas mais pesadas, ou que possam se mover.



Sempre posicione os objetos mais pesados diretamente no chão.

A bagagem deverá ser carregada de tal modo que nenhum objeto possa se mover e atingir os ocupantes na eventualidade de uma freada brusca.

Trave os cintos do banco traseiro, mesmo se os bancos não estiverem ocupados.

Capítulo 4 Manutenção



Capô do motor.....	4.02
Nível de óleo do motor.....	4.03 - 4.05
Troca de óleo do motor.....	4.05
Nível do fluido de freio.....	4.06
Fluido refrigerante.....	4.07
Bomba de sistema de direção.....	4.08
Reservatório do lavador de pára-brisa.....	4.08
Filtros.....	4.08
Bateria.....	4.09
Manutenção da carroceria.....	4.10 - 4.11
Manutenção dos revestimentos internos.....	4.12

CAPÔ DO MOTOR

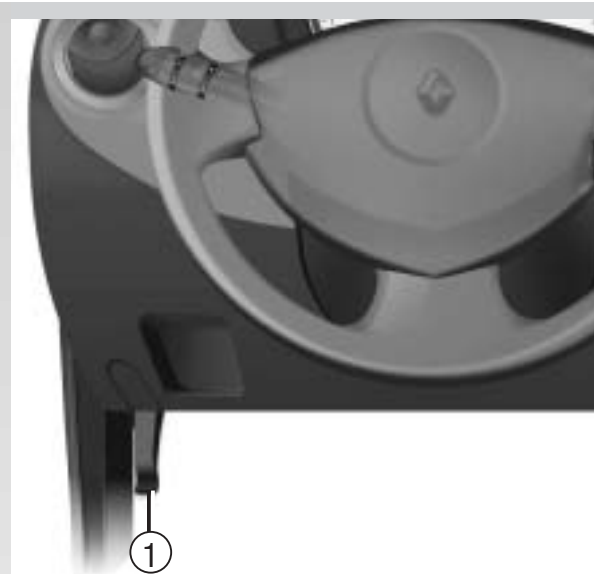

Abertura do capô

Para destravar o capô, puxe a alavanca (1).

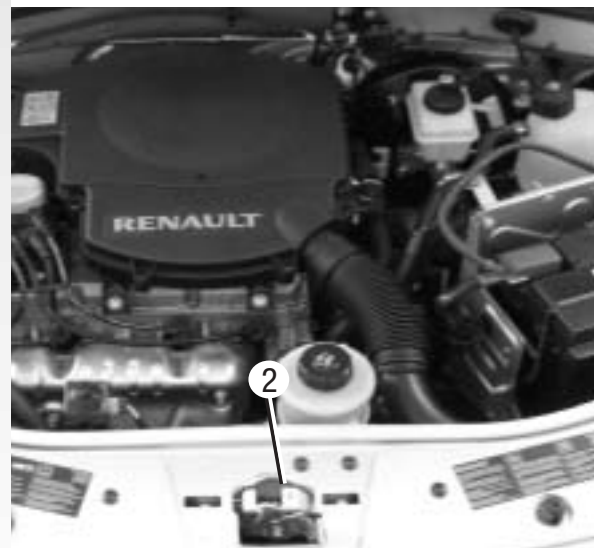

Abertura da trava de segurança do capô

Para abrir a trava, levante ligeiramente a tampa e solte a trava (2), empurrando sua aba para a esquerda. Solte a haste (3) de seu encaixe e coloque-a obrigatoriamente no encaixe (4), localizado no capô.



Cuidado ao trabalhar no compartimento do motor. A hélice do sistema do radiador poderá começar a funcionar a qualquer instante.

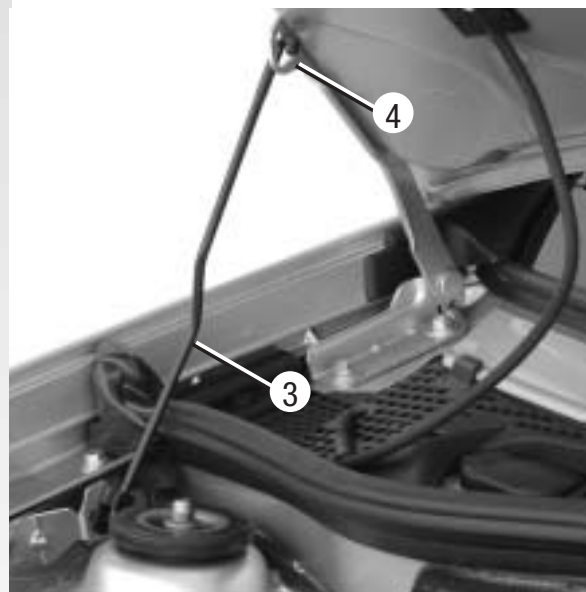

Em caso de um choque na grade do radiador ou na tampa do capô, a trava deverá ser inspecionada por um revendedor RENAULT.

Fechamento do capô do motor.

Para fechar a tampa do capô, recoloque a haste (3) em seu encaixe. Feche o capô soltando-o de uma altura de aproximadamente 15 cm. Verifique se a tampa está completamente travada.

Antes de fechar o capô, tenha certeza de que nada foi esquecido no compartimento do motor.

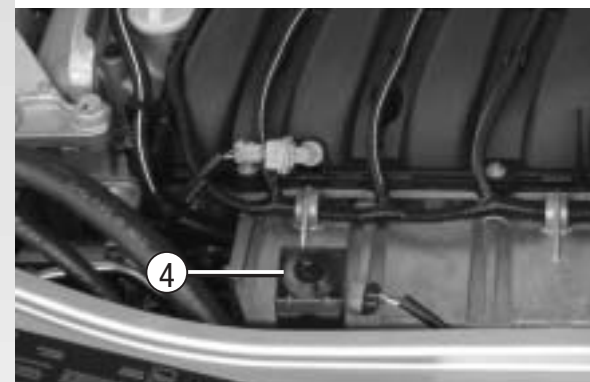

Sensor de abertura do capô (opcional)

O sensor (4) permite detectar a violação do capô, alertando sua ocorrência através de um alarme. Para mais informações sobre o alarme consulte o parágrafo Alarme no capítulo 1, e em caso de dúvidas, procure seu concessionário RENAULT.



Assegure-se de que o capô esteja corretamente fechado.

NÍVEL DE ÓLEO DO MOTOR

É normal um motor consumir óleo para lubrificação e resfriamento de partes móveis, às vezes, será necessário repor o nível entre as trocas de óleo. Porém, se o consumo de óleo for superior a 0,5 l de óleo a cada 1.000 km, contate um distribuidor RENAULT.

Periodicidade

Consulte seu manual de garantia e manutenção para a periodicidade da troca de óleo.

Verifique o nível de óleo periodicamente e sempre antes de uma viagem, evitando o risco de danificar o motor.



Cuidado ao trabalhar no compartimento do motor. A hélice do sistema do radiador poderá começar a funcionar a qualquer instante.

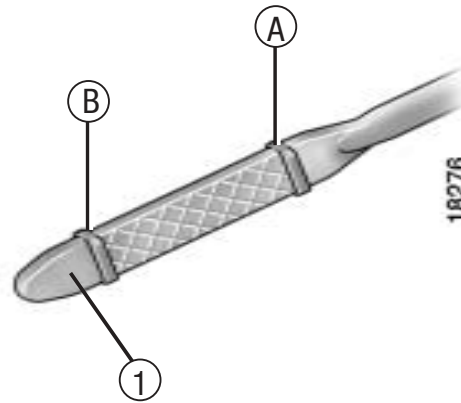

Leitura do nível de óleo

Uma leitura confiável deverá ser feita com o veículo em superfície horizontal e após parada prolongada do motor.

Para realizá-la:

- Destrave e retire a vareta (1)
 - Enxugue a vareta com um pano adequado (limpo e que não solte fiapos).
 - Recoloque a vareta empurrando-a até o fim do curso.
 - Retire novamente a vareta.
- Leia o nível: ele jamais deve estar abaixo do "min" (B) nem ultrapassar o "máx" (A).

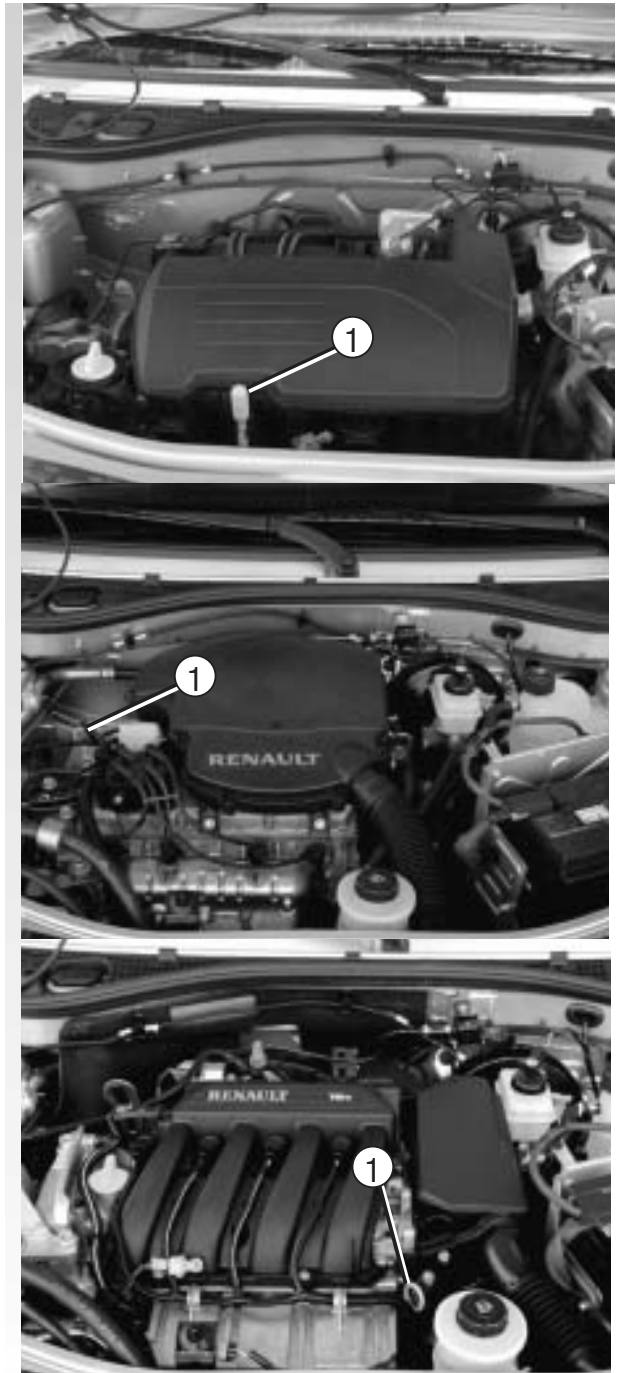

NÍVEL DE ÓLEO DO MOTOR (continuação)

Completando o nível do óleo

O veículo deverá estar estacionado em nível horizontal e o motor deverá estar frio.

Qualidade do óleo do motor

Para conhecer a especificação correta do óleo a ser utilizado consulte o manual de manutenção do veículo. Em caso de dúvidas, consulte seu concessionário RENAULT

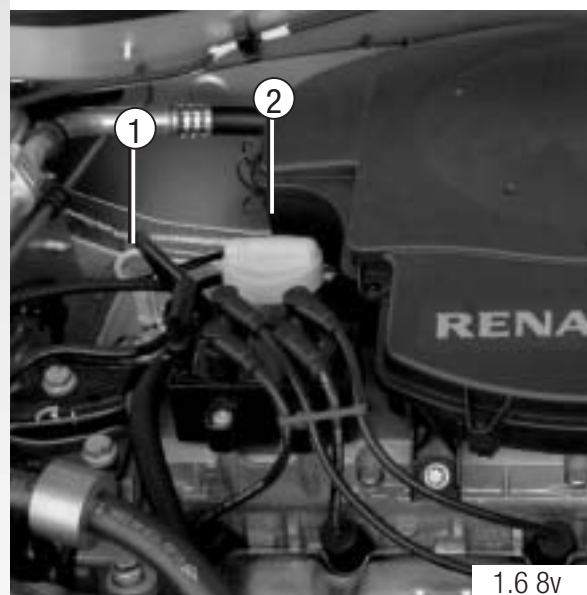
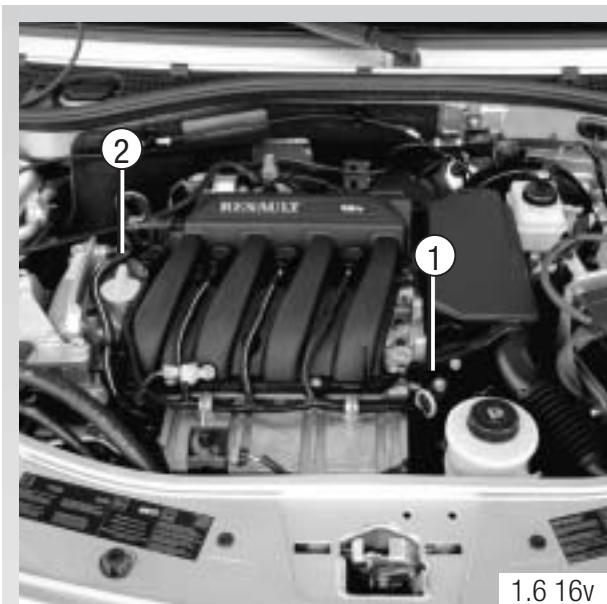
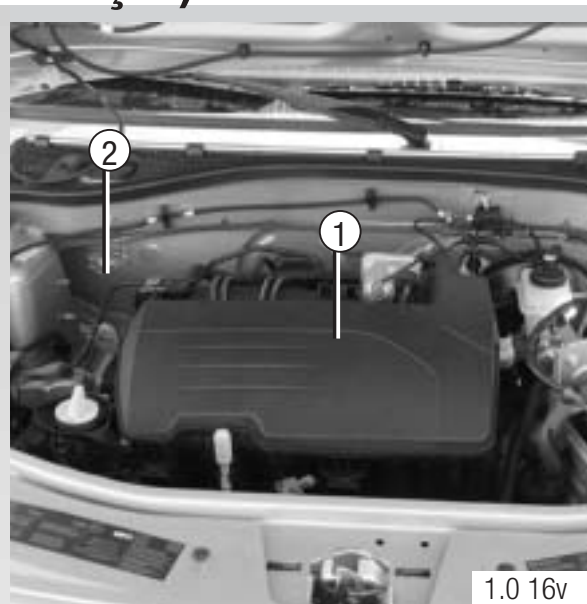

Em caso de queda anormal ou repetida do nível de óleo do motor, consulte seu concessionário RENAULT.

Para completar o óleo:

- Desparafuse a tampa (2);
- Reponha o nível de óleo (a capacidade entre «min» e «max» na leitura da vareta (1) está entre 1,5 e 2 litros, dependendo do motor);
- Aguarde por aproximadamente 10 minutos para permitir o óleo escoar no motor;
- Verifique o nível de óleo com o auxílio da vareta (1) (como explicado anteriormente).

Não exceda o nível máximo e não se esqueça de recolocar a tampa (2).

NÍVEL DE ÓLEO DO MOTOR (TROCA DE ÓLEO)

Excedendo o nível máximo de óleo do motor

É imperativo que o nível de óleo não ultrapasse o nível máximo (A), isso pode causar danos ao motor.

O nível de óleo só deverá ser medido com a vareta, como explicado acima.

Se o nível de óleo exceder o nível máximo, não dê a partida em seu veículo e contate um concessionário RENAULT.

Troca de óleo

Frequência de troca de óleo: Consulte o manual de garantia e manutenção do veículo.

Capacidades comuns dos reservatórios para troca de óleo (para informação)

Motores 1.0 16V: 4,00 litros

Motores 1.6 8V: 3,30 litros

Motores 1.6 16V: 4,80 litros

Incluído o volume dentro do filtro de óleo.

O filtro de óleo deverá ser substituído periodicamente, consulte o manual de garantia e manutenção de seu veículo.



Abastecimento

Tome cuidado quando repuser o óleo para que não caia ou goteje sobre os componentes do motor: Risco de incêndio.

Não esqueça de repor o bujão apertando-o com firmeza para evitar o risco de incêndio em caso de vazamento de óleo.



Não ligue o motor de seu veículo em local fechado. Os gases gerados na combustão são tóxicos.



Cuidado ao trabalhar no compartimento do motor. A hélice do sistema do radiador poderá começar a funcionar a qualquer instante.



Ao realizar intervenções e/ou troca de óleo com o motor quente, cuidado, evite queimaduras.

NÍVEL DE ÓLEO DO MOTOR - TROCA DE ÓLEO (continuação)

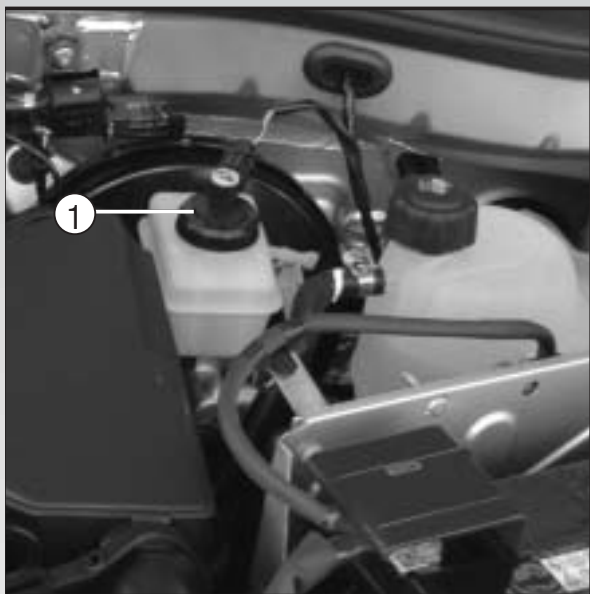

NÍVEIS

Nível do fluido do freio

Deverá ser verificado com freqüência e sempre que for sentida diferença, ainda que ligeira, na eficácia do sistema de freios.

O nível do fluido no reservatório irá baixar ao mesmo tempo em que ocorre desgaste das pastilhas de freio, mas nunca poderá ficar abaixo do nível de advertência.

Reposição

Depois de qualquer operação no circuito hidráulico, um especialista deverá substituir o fluido de freio.

Só use fluidos aprovados pelo Departamento Técnico da RENAULT (embalado em um recipiente lacrado).

Intervalo de substituição

Consulte o manual de Garantia e manutenção de seu veículo.



Cuidado ao trabalhar no compartimento do motor. A hélice do sistema do radiador poderá começar a funcionar a qualquer instante.



Em caso de queda anormal ou repetida do nível do fluido de freio, consulte seu concessionário RENAULT.



Para informações referentes ao tanque de combustível e reservatório de partida a frio, consulte o capítulo 1 deste manual.

NÍVEL DE ÓLEO DO MOTOR - TROCA DE ÓLEO (continuação)

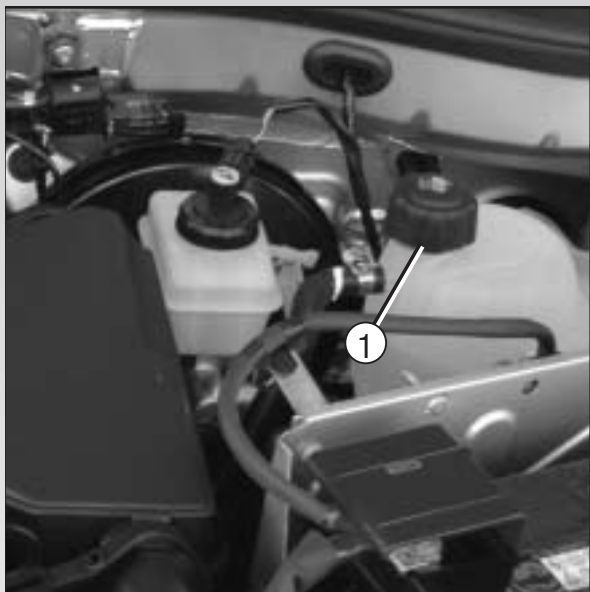

Líquido de refrigeração do motor

Quando o motor estiver frio, o nível deve se situar entre as marcas «Min» e «Max» na garrafa de expansão (1).

Complete esse nível com o motor frio antes de alcançar a marca de «Min».



Nenhuma operação deverá ser efetuada no circuito de refrigeração quando o motor estiver quente. Perigo de queimaduras.

Frequência de verificação do nível

Confira o nível de líquido de refrigeração regularmente pois o motor é suscetível a graves danos se houver falha na refrigeração.

Se houver necessidade de reposição de líquido refrigerante, utilize somente produtos aprovados pelo Departamento Técnico RENAULT, que asseguram:

- Proteção anticongelante.
- Proteção anticorrosão do sistema de refrigeração.

Intervalo de troca

Consulte o manual de garantia e manutenção de seu veículo.

Consulte seu concessionário RENAULT imediatamente, caso note uma queda anormal ou freqüente em algum dos níveis de fluidos.



Em caso de queda anormal ou consumo frequente de algum dos fluidos, consulte seu concessionário RENAULT.

NÍVEIS (continuação)

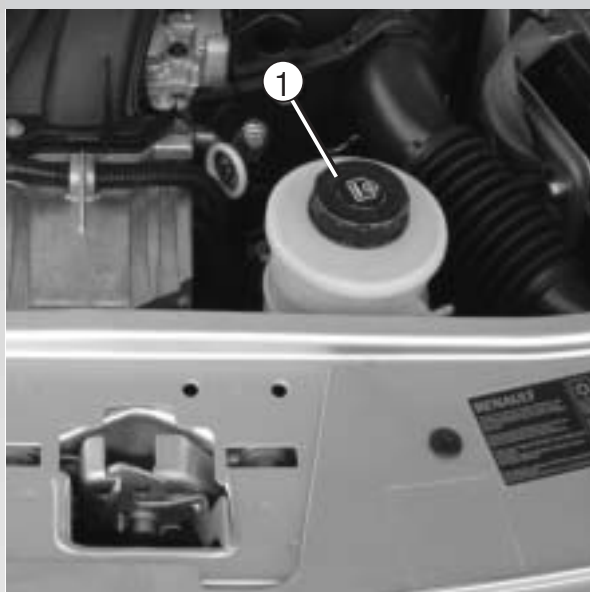

Bomba hidráulica do sistema de direção

Periodicidade: Consulte o manual de garantia e manutenção de seu veículo.

O nível correto do óleo quando o motor estiver frio deverá ser visível entre «Min» e «Max» no reservatório (1).

Para repor ou completar o nível do óleo, use produtos aprovados pelo Departamento Técnico da RENAULT.



Atenção!

Em caso de queda anormal ou repetida do nível, consulte seu concessionário RENAULT.

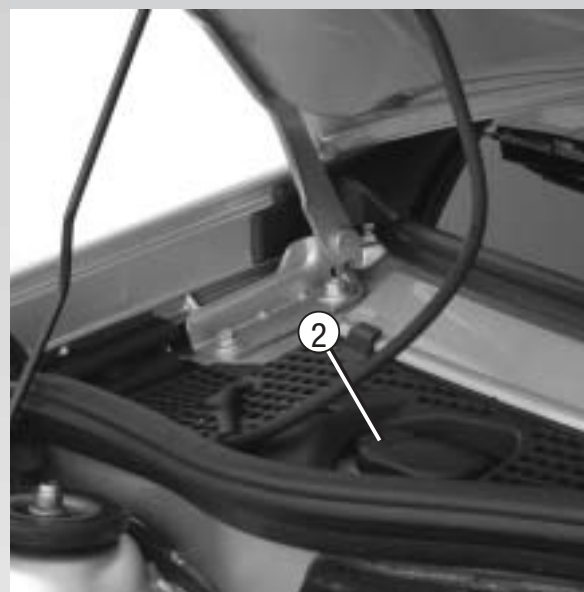

Reservatório do lavador de pára-brisa

Abastecimento: Por meio do recipiente (2).

Líquido: Água + produto especial de lavagem de pára-brisas (líquido anticongelante no inverno).

Jatos: Para ajustar o ângulo dos jatos, gire a pequena esfera do bico com o auxílio de um alfinete.



Cuidado ao trabalhar no compartimento do motor. A hélice do sistema do radiador pode começar a funcionar a qualquer instante.

FILTROS

Os elementos de filtro (filtro de ar 3 etc.) devem ser substituídos durante as operações de manutenção em seu veículo. Consulte o manual de garantia e manutenção para obter maiores informações e em caso de dúvidas, consulte um concessionário RENAULT.



1.0 16v

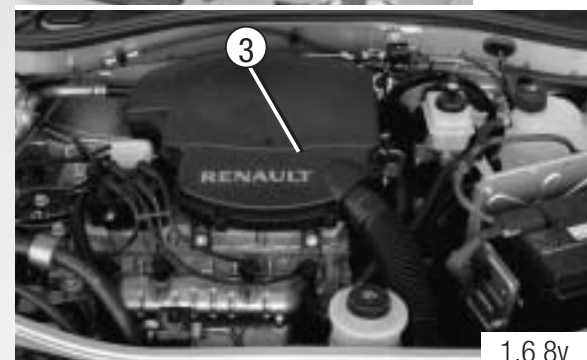

1.6 8v



1.6 16v

BATERIA

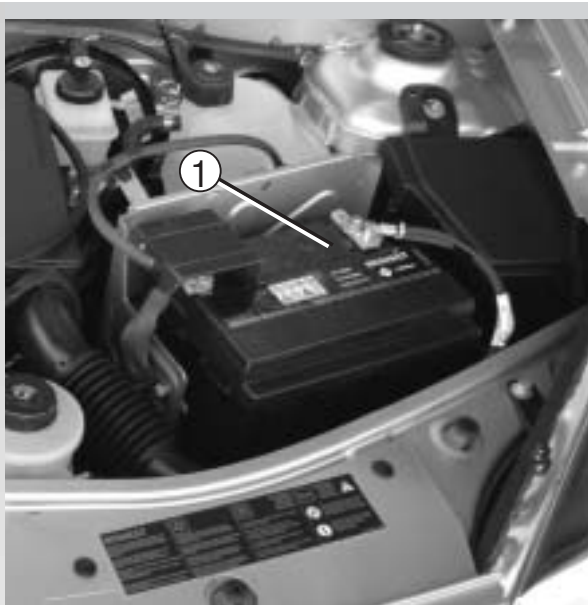

Bateria

Uma etiqueta fixada na bateria indicará que ela é do tipo "sem manutenção".

Neste caso não será necessário completar o nível de água da bateria.



Cuidado ao trabalhar no compartimento do motor. A hélice do sistema do radiador poderá começar a funcionar a qualquer instante.



Maneje a bateria com precaução visto que ela contém ácido sulfúrico que não deverá entrar em contato com os olhos ou a pele.

Se isso ocorrer, lave a área afetada com bastante água fria.

Assegure-se de que chamas, pontos incandescentes e produtores de faíscas nunca entrem em contato com a bateria: há risco de explosão.

MANUTENÇÃO DA CARROCERIA

Proteção contra os efeitos de agentes corrosivos

Embora seu veículo tenha sido tratado com técnicas anticorrosivas avançadas, ele não está a salvo dos efeitos de agentes corrosivos presentes na atmosfera, como poluição atmosférica (urbana e áreas industriais), atmosfera salina (próximo ao mar, particularmente em tempo quente) e abrasivos (vento, pó, areia, lama, pedriscos de estrada levantados por outros veículos, etc.).

Para não perder os benefícios técnicos da proteção contra corrosão, são necessárias precauções.

O que não se deve fazer

- Lavar o veículo sob sol forte ou temperaturas muito baixas;
- Raspar a lama ou a sujeira a seco;
- Permitir o acúmulo de sujeira;
- Permitir a formação de ferrugem, desencadeada por pequenos impactos secundários;
- Usar solventes não aprovados pelo Departamento Técnico RENAULT para remover manchas e que possam atacar a pintura;
- Dirigir freqüentemente em neve ou barro sem lavar o veículo periodicamente, particularmente a parte inferior dos pára-lamas e lataria;
- Desengraxar ou limpar os componentes mecânicos (por exemplo, compartimento do motor) e, na parte inferior do veículo, partes com dobradiças (como tampa do duto de abastecimento de combustível, etc.);

- Pintura externa e de partes de plástico (por exemplo, pára-choques), usando máquinas de alta pressão ou produtos de limpeza não aprovados pelo Departamento Técnico RENAULT.

Caso não sejam tomadas as devidas precauções poderá ocorrer a formação de corrosão ou o mau funcionamento do veículo.

MANUTENÇÃO DA CARROCERIA

O que se deve fazer

Lave freqüentemente seu automóvel com produtos recomendados pelo seu concessionário, nunca use produtos abrasivos e enxágüe com água em abundância as partes interna e inferior dos pára-lamas e a lataria para eliminar:

- Manchas de resina de árvores e sujeira industrial.
- Sujeira de pássaro, pois ela contém substâncias químicas que rapidamente descoram a pintura e pode causar até mesmo seu descascamento.

É necessário lavar imediatamente o veículo para remover essas marcas. Será impossível a sua remoção por meio de polimento posterior.

Para livrar-se da sujeira depositada nos pára-lamas e na parte inferior da carroceria após circular com o veículo em estrada recentemente recapeada:

- Mantenha-se a uma adequada distância de segurança do veículo à sua frente quando dirigir em estradas com superfícies recentemente pavimentadas para prevenir danos na pintura.
- Efetue consertos assim que possível onde a pintura tiver sido danificada, para impedir que a corrosão se espalhe.

Visite periodicamente seu revendedor para manter a garantia anticorrosão da RENAULT. Consulte o manual de Garantia e Manutenção.

- Respeite regulamentos locais sobre lavagem de veículos (por exemplo não lave seu veículo em uma via pública);
- Atente para os acessórios externos, como faróis auxiliares, espelhos etc, e trave os braços dos limpadores do pára-brisa e antena com fita adesiva antes de entrar em um lavador automático (lava-jato);
- Nos componentes mecânicos, aplique produtos aprovados pelo Departamento Técnico RENAULT, de modo a protegê-los depois de limpos.

Selecionamos produtos especiais para proteger seu veículo que poderão ser obtidos nas revendas RENAULT.

MANUTENÇÃO DOS REVESTIMENTOS INTERNOS

Para eliminar qualquer tipo de mancha, use água com sabão (se possível, água morna) contendo:

- Sabão neutro ou sabão líquido (com uma parte de sabão líquido para 200 partes de água);

Enxugue com um pano macio e úmido.

Instruções especiais

- Vidro do painel de instrumento (por exemplo painel de instrumento, relógio, mostrador de temperatura exterior, painel de rádio).

Use um pano macio (ou algodão).

Se isso for insuficiente, use um pano macio de lã ou algodão ligeiramente umedecido em água e sabão. Retire a mistura de água e sabão com outro pano, também macio.

Finalmente, seque o vidro cuidadosamente com um pano seco e macio.

Produtos de limpeza com álcool não devem ser usados sob nenhuma circunstância.

Cintos de segurança

Devem ser mantidos limpos, para tanto use produtos selecionados pelo Departamento Técnico RENAULT ou água morna com sabão e uma esponja e seque com um pano seco.

Não utilize agentes de limpeza e tinturas.

Selecionamos produtos especiais para proteger o seu veículo que podem ser obtidos nas revendas RENAULT.

O que não se deve fazer

É desaconselhado o uso de aparelhos de limpeza de alta pressão ou de pulverização no interior do compartimento de passageiros, a menos que esses equipamentos sejam cuidadosamente utilizados, pois poderão causar interferência no funcionamento dos componentes elétricos e/ou eletrônicos do veículo, entre outros efeitos.

Não é aconselhável a utilização de desodorantes, desodorizadores, entre outros produtos, que possam danificar o painel de instrumentos, área perto do ventilador e das saídas de ar.

Capítulo 5

Conselhos Práticos

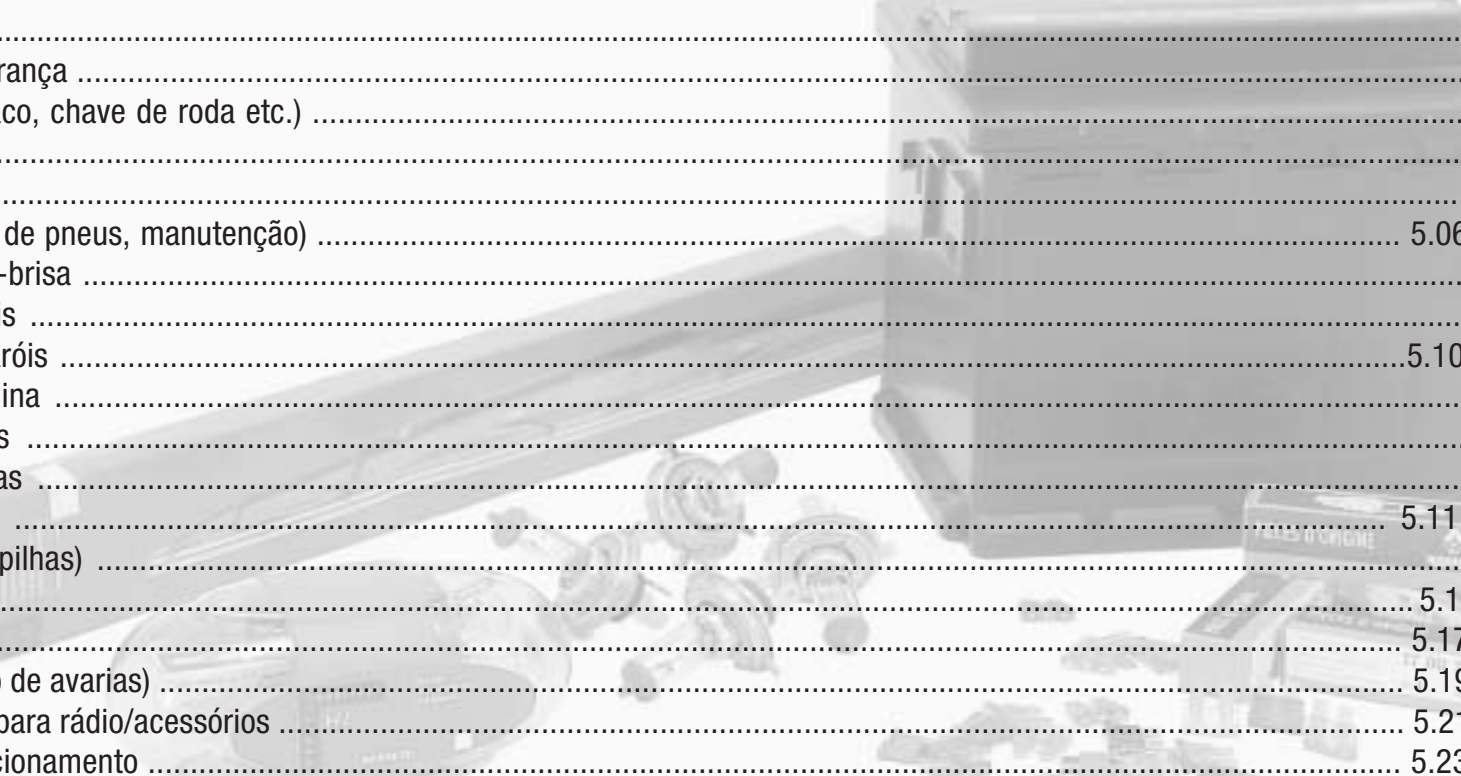

Estepe.....	5.02
Triângulo de segurança	5.02
Ferramenta (macaco, chave de roda etc.)	5.03
Calotas/Rodas	5.04
Troca de pneus	5.05
Pneus (segurança de pneus, manutenção)	5.06 - 5.08
Limpador de pára-brisa	5.09
Limpeza dos faróis	5.10
Substituição de faróis	5.10 - 5.12
Faróis antineblina	5.10
Luzes traseiras	5.10
Luzes dianteiras	5.11
Luzes internas	5.11 - 5.12
Controle remoto (pilhas)	5.13
Bateria.....	5.14 - 5.16
Fusíveis	5.17 - 5.18
Reboque (em caso de avarias)	5.19 - 5.20
Pré-equipamento para rádio/acessórios	5.21 - 5.22
Anomalias de funcionamento	5.23 - 5.28

ESTEPE



Estepe (roda de emergência)

Situa-se no suporte (2), sob a carroceria na parte traseira do veículo.

Para acessar o estepe:

- Abra o porta-malas
- Solte o parafuso (1) com auxílio da chave de roda
- Desencaixe o suporte (2).
- Retire o estepe.
- Ao remontar o suporte, empurre a roda ao fundo do mesmo para seu correto posicionamento



Caso o estepe não tenha sido utilizado durante um período prolongado, verifique seu estado de conservação e o utilize somente se apresentar condições mínimas de segurança. Sempre que for verificar a pressão dos pneus, avalie também a pressão do estepe (veja item Pressão no capítulo 0 deste manual).



Para evitar riscos na superfície externa de sua roda de alumínio, caso precise colocar a mesma no suporte do estepe (2), após uma troca, coloque-a com a face externa voltada para cima. Da mesma forma evite apoiar a face externa da roda no solo ou em superfícies ásperas. No caso de dúvidas, consulte seu concessionário RENAULT.

TRIÂNGULO DE SEGURANÇA

Está localizado no compartimento de bagagens.

-Para utilizá-lo ligue o pisca-alerta de seu veículo e coloque o triângulo aproximadamente 50 metros antes do veículo, de forma que fique visível que seu veículo está parado.

- Importante: Evite o máximo possível parar em locais de pouca visibilidade.



Mantenha no veículo um par de luvas ou um pano para limpar as mãos. Como o estepe se localiza embaixo do veículo e provavelmente estará sujo quando for utilizá-lo.

FERRAMENTAS

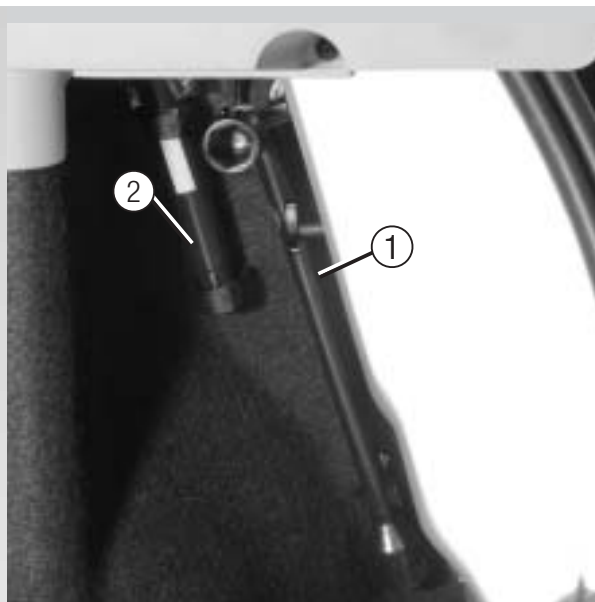

As ferramentas encontram-se no porta-malas

- Chave de roda (1)
- Gancho de reboque (2)

Para utilizar o gancho de reboque, consulte o item «Reboque» que será apresentado mais adiante no capítulo 5.

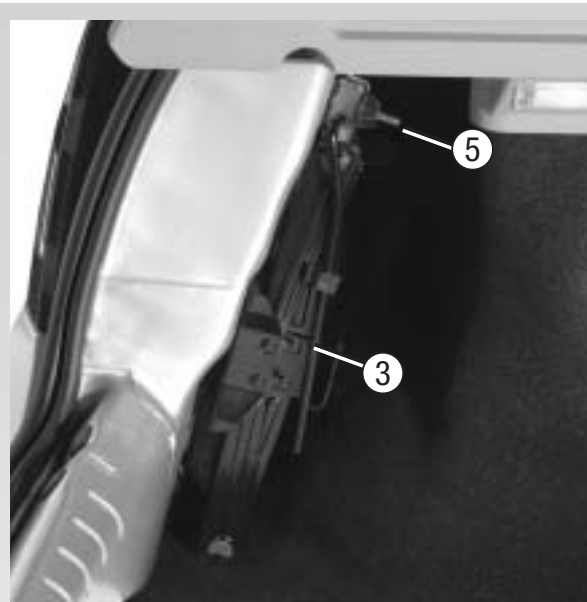

Macaco (3)

Para utilizar o macaco, afrouxe o parafuso (5).



O macaco foi desenvolvido somente para a troca de rodas. Sob nenhuma circunstância ele deverá ser utilizado para elevação do veículo com intuito de permitir acesso de pessoas para a realização de reparação debaixo do automóvel.

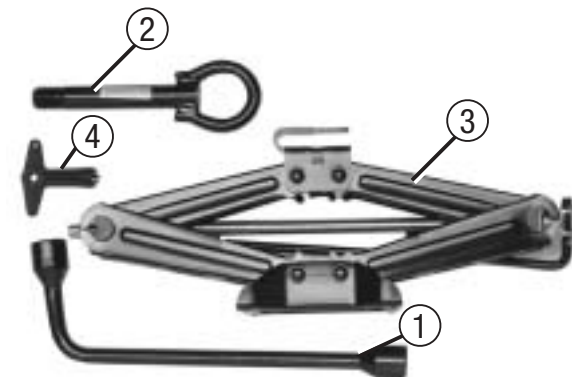

Chave da calota central (4)

Guardada junto com o macaco.

CALOTAS - RODAS

Roda com calotas integrais

Para retirar a calota utilize a chave (1), introduzindo a chave no alojamento da válvula (2) e puxando a calota para fora cuidadosamente. Para recolocá-la, oriente a calota em relação à válvula (2). Pressione a calota seguindo a sequência (A), (B), (C), (D) até o travamento da calota.

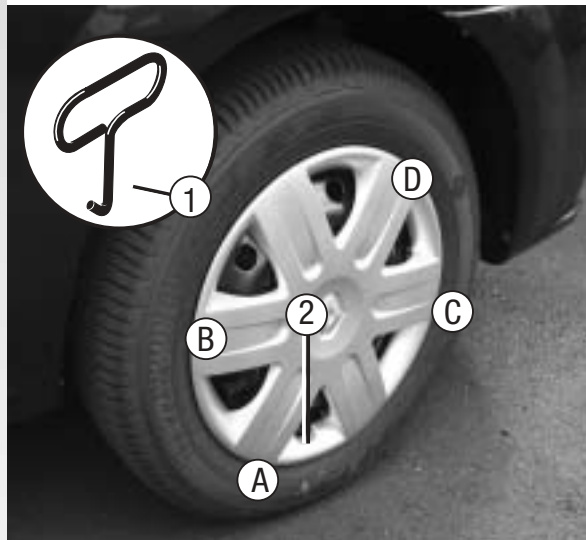

Roda com calota central presa por parafuso

Para retirar a calota central, utilize a chave (4) posicionando-a no ponto (3), e retire o parafuso que prende a calota. Abaixo deste, encontram-se os parafusos que prendem a roda. Para recolocar a calota, oriente-a de forma que o parafuso da calota esteja alinhado com o orifício correto e aperte-a.

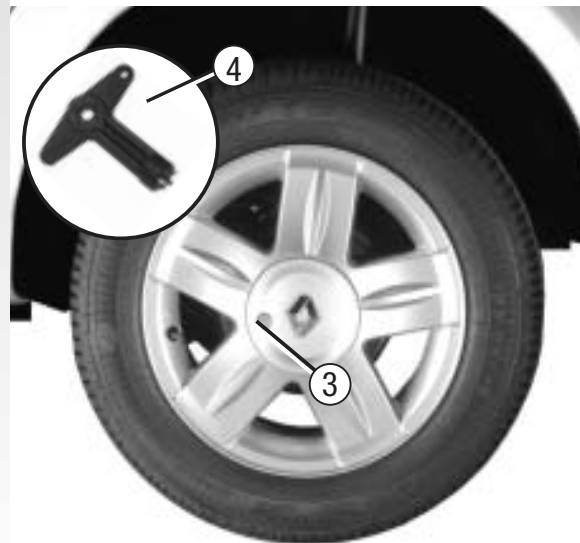

Roda com calota central presa por pressão

Para retirar a calota central, utilize a chave (1) posicionando-a no ponto (7) e puxando cuidadosamente a calota. Para recolocar a calota, oriente-a de forma que a seta (6) da calota esteja alinhada com o rasgo (5) da roda, e pressione até travá-la corretamente.

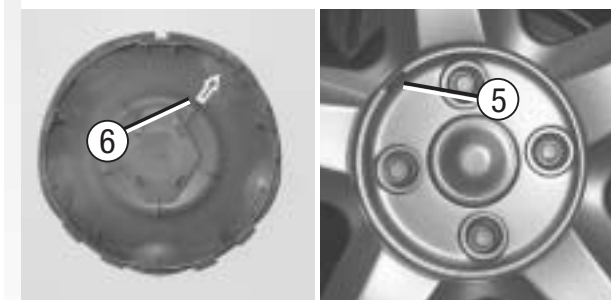

Seu veículo poderá estar equipado com rodas ou calotas diferentes das demonstradas nas imagens deste manual em função da versão, dos opcionais e do país de comercialização. Para mais informações consulte seu concessionário RENAULT.

TROCA DE PNEU

Caso precise trocar um pneu de seu veículo, estacione-o em local plano, com solo firme, e ligue o pisca-alerta.

Acione o freio de mão e deixe o veículo engatado em primeira marcha ou marcha à ré.



Caso o pneu esteja furado, substitua-o o mais rápido possível. O pneu furado ou avariado deverá ser examinado (e reparado, se necessário) por um especialista.

Retire a calota (consulte a página anterior).

Antes de erguer o veículo com o macaco, afrouxe meia-volta os parafusos (prisioneiros de roda) utilizando a chave de roda.

Para levantar o carro, será necessário colocar o macaco horizontalmente: A cabeça do macaco (8) deve ser colocada na parte inferior da carroceria, no ponto indicado e mais próximo da roda que será trocada.

A pequena alça da cabeça do macaco deverá estar dentro do orifício existente na base da carroceria.

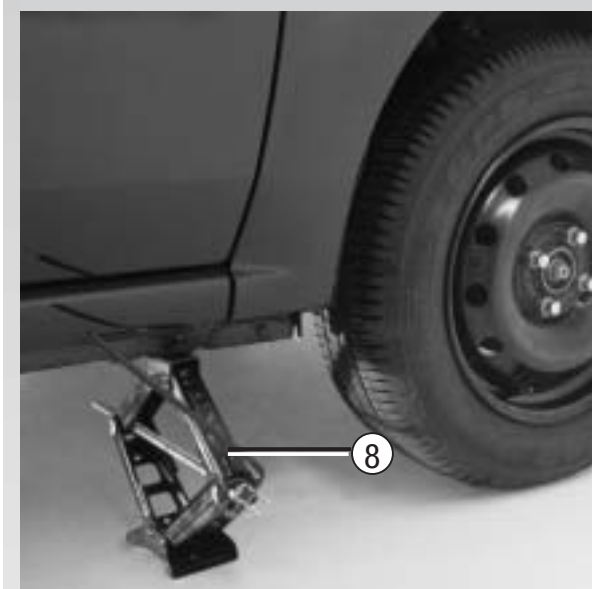
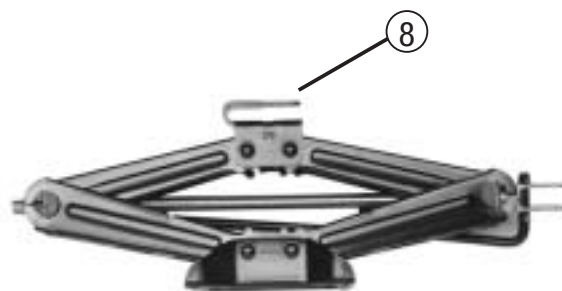

Acione o macaco até suspender levemente a roda do solo.

Retire os parafusos da roda e, em seguida, retire a roda.

Coloque o estepe no cubo central e gire-o até alinhar os furos da roda com os furos do cubo de roda.

Aperte os parafusos com a chave de roda.

Abaixe o macaco até as rodas tocarem o solo e reaperte os parafusos.

Tenha sempre um par de luvas de trabalho ou um pano para limpar as mãos após a troca do pneu.

PNEUS

Segurança pneus - rodas

Os pneus, sendo o único meio de ligação entre o veículo e o solo, deverão ser mantidos sempre em bom estado de conservação.

Atente para as normas previstas pelo **Código Brasileiro de Trânsito**.



Caso seja necessário trocar os pneus de seu veículo, substitua-os aos pares (os dois dianteiros ou os dois traseiros), e por pneus de mesmo modelo, marca e tipo. Nunca misture no mesmo eixo pneus com desgaste diferente (por exemplo um pneu já rodado com um novo).

Utilize somente pneus idênticos aos originais e de fabricantes e modelos recomendados pela RENAULT.

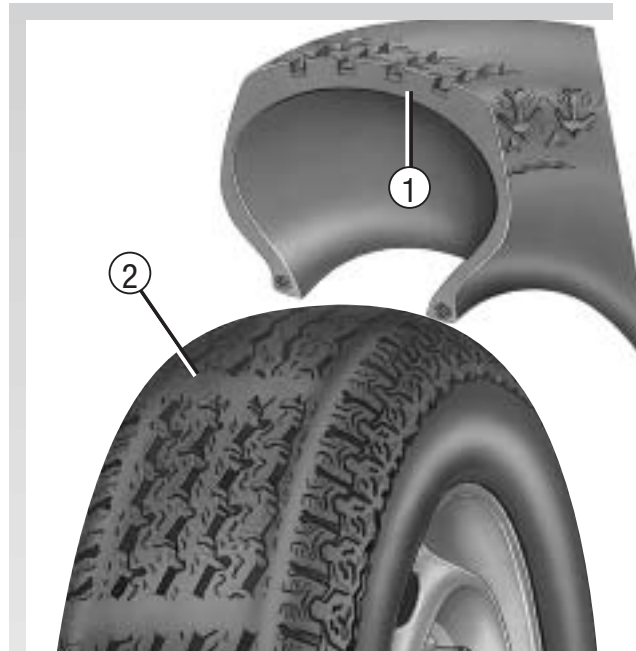

Manutenção dos pneus

Os pneus deverão estar sempre em bom estado e os sulcos deverão apresentar profundidade suficiente para garantir um rodar seguro.

Os pneus homologados pela RENAULT incluem indicador de desgaste (1), constituído por ressaltos incorporados aos sulcos (2) do pneu.

Quando as bandas de rodagem se desgastarem até o nível dos indicadores, estes se tornarão visíveis.

Neste ponto, será necessário substituir os pneus, dado que a profundidade dos sulcos é de no máximo 1,6 mm, pois tal condição acarretará em má aderência em piso molhado e estará fora do limite estabelecido por lei.

Incidentes de condução, como toque na guia (meio-fio), poderão causar danos à roda e ao pneu.

Um veículo sobrecarregado, longos percursos em auto-estrada, em especial em dias de muito calor, e condução freqüente em caminhos mal conservados poderão ocasionar a deteriorização mais rápida dos pneus e, com isto, comprometer a segurança.

PNEUS (continuação)

Pressões de enchimento

É importante verificar e respeitar as pressões de enchimento dos pneus (inclusive do estepe).

Consulte o primeiro capítulo deste manual para saber os valores de pressão.



Pressão inadequada dos pneus

Provoca o desgaste prematuro e o aquecimento anormal dos pneus, com todas as conseqüências que possam decorrer no plano da segurança, como:

- Má aderência na estrada.
- Risco de estouro ou soltura da carcaça.

A calibragem depende da carga e da velocidade, por essa razão será necessário adaptar as pressões às condições de utilização do veículo.

Consulte o parágrafo referente à pressão dos pneus no primeiro capítulo deste manual.

As diferentes pressões deverão ser verificadas quando os pneus estiverem frios. Não leve em consideração os valores mais altos que possam ser atingidos após um percurso sob altas temperaturas.

Caso a verificação não possa ser realizada com os pneus frios, será preciso acrescentar o valor recomendado de 0.2 a 0.3 Bar (3 a 5 PSI).

Nunca diminua a pressão quando o pneu estiver quente.

Rodizio dos pneus

Esse procedimento não é aconselhado. Utilize somente pneus em condições de circulação.

Estepe

Consulte as informações referentes a esse item nas páginas anteriores.



Substituição dos pneus

Por motivo de segurança essa operação deverá ser realizada exclusivamente por um especialista.

A substituição dos pneus originais por outros de dimensões ou marcas diferentes poderá:

- Pôr em risco a conformidade de seu automóvel quanto à legislação em vigor;
- Modificar o comportamento do carro em curvas;
- Tornar a direção mais pesada;
- Aumentar o consumo de combustível e o ruído dos pneus;
- Impossibilitar a instalação de correntes.

PNEUS (continuação)

Precauções de inverno

Correntes

Por motivo de segurança, é proibido montar correntes no eixo traseiro do veículo.

A montagem de pneus de dimensões superiores às originais impossibilitará a utilização de correntes.

Pneus para «neve» ou «borracha térmica»

Apesar de não serem comercializados no Brasil, é importante saber, caso viaje para o exterior com seu veículo RENAULT, que existem pneus específicos para utilização na neve. Esses pneus não apresentam o mesmo desempenho que os pneus convencionais.

É aconselhável que as quatro rodas de seu veículo sejam equipadas com o mesmo tipo de pneus, a fim de otimizar a capacidade de aderência do veículo.

Nota: Ressaltamos que esses pneus por vezes possuem:

- Um sentido de rodagem;
- Um índice de velocidade máxima que poderá ser diferente da velocidade máxima que seu veículo poderá atingir.



Em qualquer um dos casos, consulte a um concessionário RENAULT, que saberá indicar os equipamentos mais adequados para seu automóvel.

LIMPADOR DE PÁRA-BRISA (substituição das palhetas)

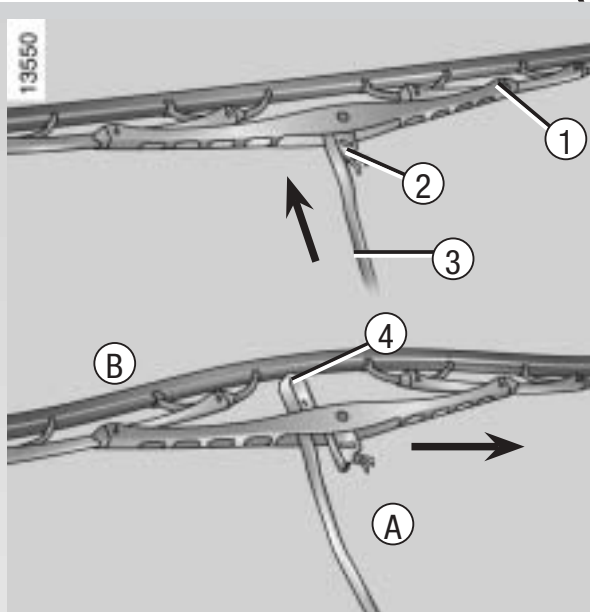

Para substituição de palhetas do pára-brisa (1)

- Levante o braço do limpador (3);
- Gire a palheta até a posição horizontal;
- Pressione a lingueta (2) e faça a palheta deslizar para baixo, até liberar o gancho (4) do braço;
- Faça a palheta deslizar para o lado (A) e, em seguida para cima (B), liberando a palheta.

Montagem das palhetas

Proceda de maneira inversa a da remoção. Certifique-se do correto travamento da palheta.

Limpe regularmente as palhetas e as lanternas de seu veículo.



Em temperaturas muito frias, verifique se as palhetas dos limpadores de pára-brisa não estão imobilizadas por gelo, evitando o risco de superaquecimento do motor.

Verifique o estado das palhetas. Elas deverão ser substituídas assim que sua eficiência diminuir.

LIMPEZA DOS FARÓIS

Limpeza dos faróis

Os faróis são equipados com lentes fabricadas em material plástico. Por isso quando for necessário limpar as lentes dos faróis, use um pano macio.

Se necessário, umedeça o pano em água com sabão neutro e retire o sabão com outro pano macio umedecido apenas em água.

Finalize a limpeza com um pano seco.

É proibido utilizar produtos que contenham álcool.



FAROL DE NEBLINA

Para efetuar a substituição da lâmpada do farol de neblina, consulte seu concessionário RENAULT.

Tipo de lâmpada: **H11**.

Faróis adicionais

Caso deseje equipar seu veículo com faróis adicionais, consulte seu concessionário RENAULT.



Toda intervenção (ou modificação) no circuito elétrico deverá ser efetuada por um concessionário RENAULT, já que uma conexão incorreta poderia provocar avarias na instalação elétrica.

LUZES TRASEIRAS

4 Luz de posição e freio
Tipo de lâmpada: **P21/5W**.

5 Luz de direção
Tipo de lâmpada: **PY21W**.

6 Luz de marcha à ré
Tipo de lâmpada: **P21W**.

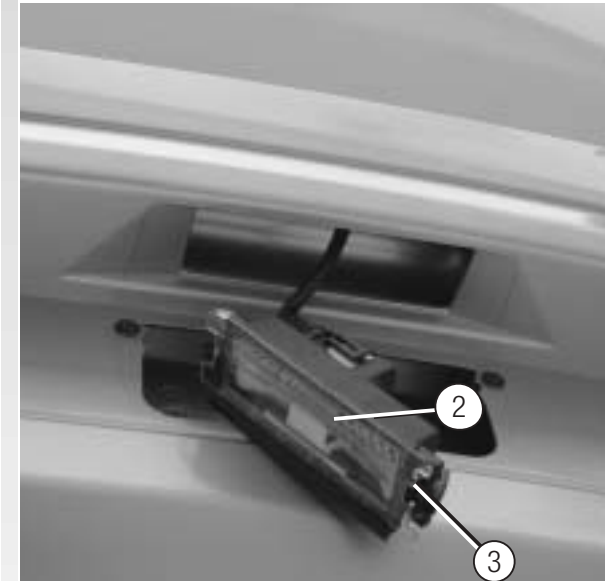

Iluminação de placa

Para trocar a lâmpada da placa, solte-a cuidadosamente com auxílio de uma chave de fenda.

Para retirar a lâmpada (2), solte a lente (3).
Tipo de lâmpada: **W 5 W**.

LUZES DIANTEIRAS

Farol de luz alta e farol de luz baixa

Tipo da lâmpada: **H4**.

Lanterna de posição dianteira

Tipo da lâmpada: **W5W**.

Lanterna indicadora de direção

Tipo da lâmpada: **PY21W**.



Para substituição das lâmpadas procure seu concessionário RENAULT.

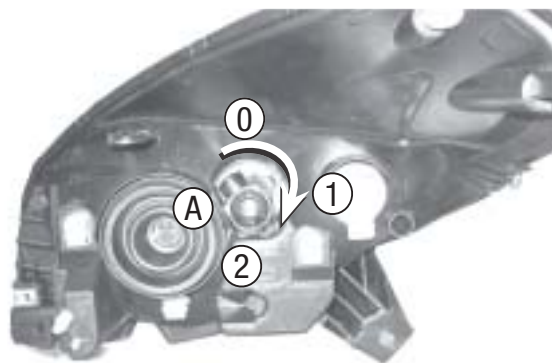

Ajuste da altura do farol

Os faróis dianteiros devem ser ajustados em função da carga transportada no veículo.

Ajuste a altura girando o controle (A) conforme a figura.

Posição de regulagem da altura dos faróis

	0
	0
	1
	2
	2



A regulagem na altura dos faróis é um item de segurança. Ela melhora a visibilidade do condutor e evita ofuscamento do condutor que vem em sentido contrário. Mantenha sempre seus faróis regulados.

ILUMINAÇÃO INTERNA: substituição das lâmpadas



Luz de cortesia

Remova a lente (3) utilizando gentilmente uma chave de fenda.

Tipo de lâmpada: **W5W**.

ILUMINAÇÃO DO PORTA-LUVAS E PORTA-MALAS: substituição das lâmpadas



Iluminação do porta-luvas (disponível em algumas versões).

Remova do suporte (4) a iluminação utilizando delicadamente uma chave de fenda.



Iluminação do porta-malas (disponível em algumas versões)

Remova a lâmpada (7) pressionando a lingüeta lateral com uma chave de fenda.

Desconecte a lâmpada (7).

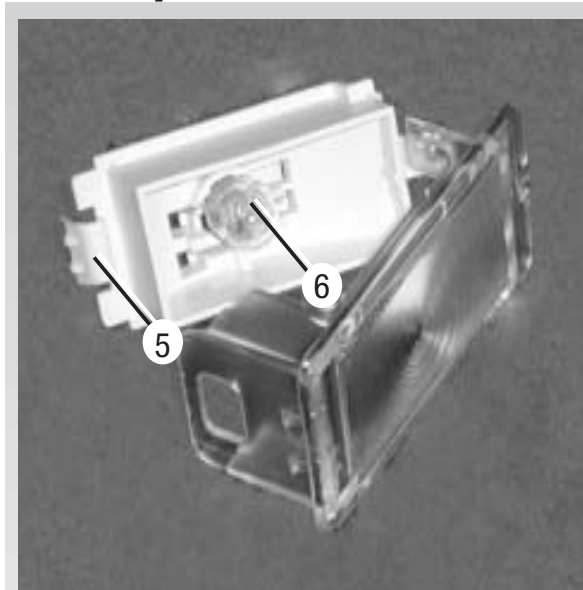

Pressione a lingüeta (5) para soltar o difusor e alcançar a lâmpada (6).
Tipo de lâmpada: **W5W**.



As lâmpadas estão submetidas à pressão interna e poderão se romper quando retiradas, portanto tenha cuidado, pois há risco de acidente.

CONTROLE REMOTO: Pilha

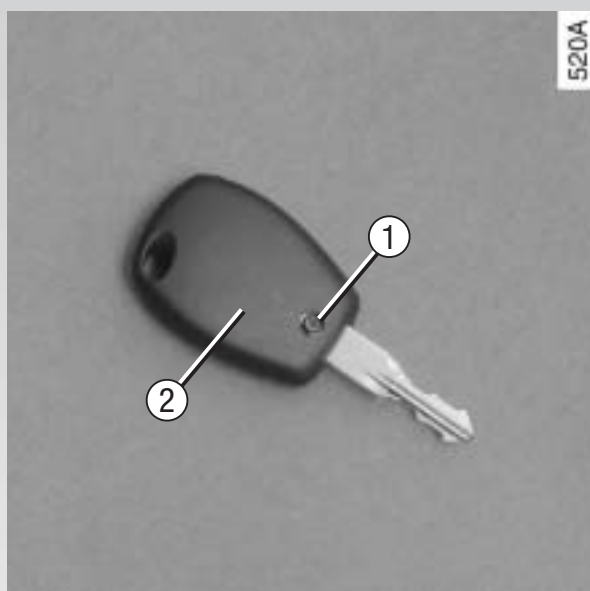

Substituição da pilha (bateria)

Para efetuar a troca da pilha do controle remoto, desaperte o parafuso (1) e solte a tampa (2).

As pilhas estão disponíveis em seu representante RENAULT. Sua vida útil é de aproximadamente dois anos.

Entre o bloqueio e o desbloqueio das portas é necessário aproximadamente um segundo.

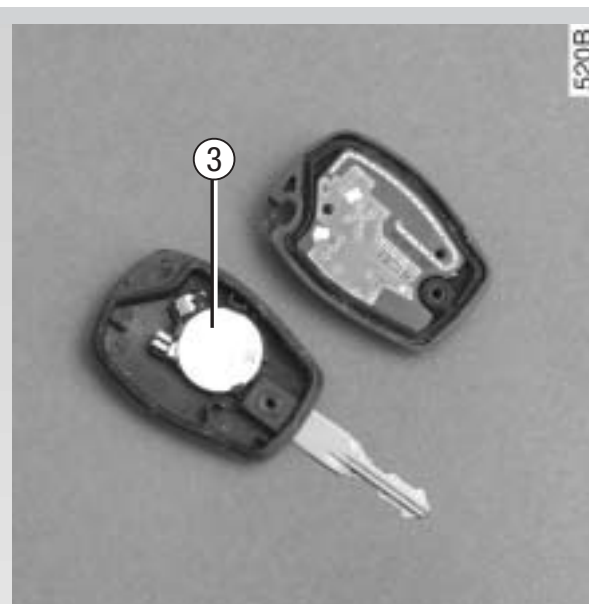

Substitua a pilha (3) atentando para a polaridade gravada na tampa da chave.

Importante: Ao substituir a pilha não se aconselha tocar o circuito eletrônico situado na tampa da chave.



Não jogue no lixo comum as pilhas usadas. Entregue-as em uma instituição capacitada para realizar o descarte e a reciclagem.

Proteja o meio ambiente!

BATERIA - Avaria

Para evitar qualquer risco de faísca

- Certifique-se de que todos os aparelhos que consomem energia estejam desligados antes de mexer nos terminais da bateria (para ligá-la ou desligá-la).
- Quando deixar a bateria carregando, desligue o carregador antes de desconectar ou conectar novamente a bateria.
- Não coloque objetos metálicos sobre a bateria para não provocar curto-circuito entre os terminais.



Movimente a bateria com cuidado, ela contém ácido sulfúrico que não deverá entrar em contato com os olhos ou a pele. Se isso ocorrer, lave a zona atingida com água abundante.

Mantenha todos os elementos da bateria longe de chamas, pois há risco de explosão.

Ao realizar intervenções no compartimento do motor, lembre-se de que o ventilador poderá entrar em funcionamento a qualquer momento.

Ligação de um carregador

Com o motor desligado desconecte impreterivelmente os dois cabos da bateria. Nunca desligue a bateria com o motor em funcionamento. Siga as instruções dadas pelo fornecedor do carregador da bateria utilizada. Só uma bateria bem carregada e bem cuidada poderá ter uma vida longa e proporcionar a partida normal do motor. A bateria deverá ser conservada limpa e seca, seus terminais e suas braçadeiras deverão estar sempre limpos e lubrificados com um produto antiácido. Mandar verificar frequentemente a capacidade de carga da bateria de seu automóvel:

- se for utilizado em percursos curtos (circuito urbano);
- quando a temperatura externa baixar ocorrerá a diminuição temporária da capacidade de carga. Em clima frio, utilize apenas o equipamento elétrico necessário;
- no caso de um consumo anormal de eletrólito;
- a capacidade diminui naturalmente devido a certos «consumidores permanentes» (relógio, acessórios pós-venda).

Se houver muitos acessórios instalados no veículo, ligue-os em «após-contato» ou seja, que sejam utilizados somente com o motor ligado. Se isso não for possível, é preferível equipar o carro com uma bateria de maior capacidade nominal. Consulte seu Concessionário RENAULT.

Se seu veículo permanecer sem se movimentar por um longo período, desligue a bateria e recarregue-a regularmente, sobretudo em tempo frio. Quando voltar a transitar com seu veículo, poderá ser necessário reprogramar os aparelhos com memória (rádio). A bateria deverá ser guardada em local seco, fresco e ao abrigo do gelo.



Algumas baterias poderão apresentar certas especificidades com relação à carga. Consulte seu Concessionário RENAULT

Evite riscos de faíscas que possam originar uma explosão imediata. Para tanto, efetue a carga da bateria em local arejado. Existe o perigo de lesões graves.

BATERIA (avaria)

Partida do motor com a bateria de outro automóvel

Se, para colocar o motor em funcionamento, for necessária a energia de outra bateria, proceda da seguinte forma:

- adquira cabos elétricos apropriados em seu Concessionário RENAULT. Se já os tiver, verifique se estão em bom estado.
- as duas baterias deverão ter tensão nominal semelhante: 12 V. A bateria que irá fornecer a energia deverá ter uma capacidade (ampère-hora, Ah) pelo menos idêntica à da bateria descarregada;
- uma bateria não deve ser alimentada se estiver gelada;
- assegure-se de que não há nenhum contato entre os dois veículos, pois há o risco de curto-circuito, quando ligar os pólos positivos e de que a bateria descarregada esteja bem conectada.

Ligue o motor do veículo que fornecerá a energia e mantenha o motor trabalhando em marcha lenta.

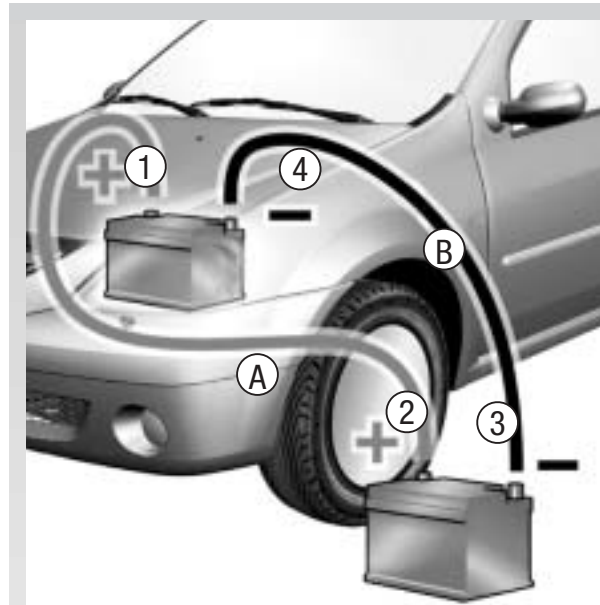

Fixe o cabo positivo (+) (A) ao borne (+) **1** da bateria descarregada e, em seguida, ao borne (+) **2** da bateria que fornece a energia.

Fixe o cabo negativo (-) (B) ao borne (-) **3** da bateria doadora e, em seguida, ao borne (-) **4** da bateria descarregada.

Certifique-se de que não existe nenhum contato entre os cabos (A) e (B) e que o cabo (A) (+) não está em contato com nenhum elemento metálico do veículo que irá fornecer energia.

Dê a partida do motor normalmente. Assim que o motor começar a funcionar desligue os cabos (A) e (B) na ordem invertida (**4-3-2-1**).

BATERIA - Reciclagem obrigatória

Devolva a bateria usada ao revendedor no ato da troca.

Conforme resolução 257 do Conama em 30 de julho de 1999.

TODO CONSUMIDOR/USUÁRIO FINAL É OBRIGADO A DEVOLVER SUA BATERIA USADA A UM PONTO DE VENDA. NÃO A DESCARTE NO LIXO.

OS PONTOS DE VENDA SÃO OBRIGADOS A ACEITAR A DEVOÇÃO DE SUA BATERIA USADA, BEM COMO ARMAZENÁ-LA EM LOCAL ADEQUADO E A DEVOLVÊ-LA AO FABRICANTE PARA RECICLAGEM.

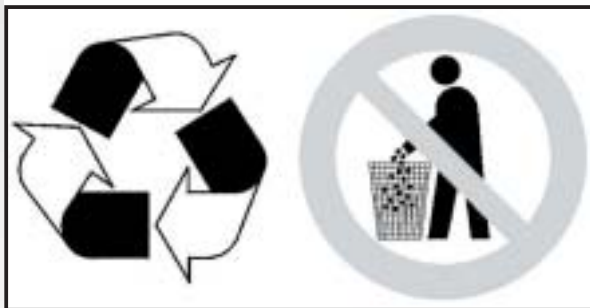

Composição básica: chumbo, ácido sulfúrico diluído e plástico.



Riscos do contato com a solução ácida e com o Chumbo

A solução ácida e o chumbo contidos na bateria, se descartados na natureza de forma incorreta, poderão contaminar o solo, o subsolo e as águas, além de causar riscos à saúde do ser humano.

Em caso de contato acidental com os olhos ou com a pele, lave imediatamente a área atingida com água corrente e procure orientação médica.

A reciclagem obrigatória também se aplica às pilhas do controle remoto de abertura das portas.

FUSÍVEIS



Compartimento dos fusíveis (2)

Se algum dos equipamentos elétricos não funcionar, comece por verificar o estado dos fusíveis. Certifique-se também de que os conectores do aparelho estão corretamente ligados. Em caso de curto-circuito, solte a porca que fixa um dos bornes para isolar a bateria.

Abra a tampa (A).

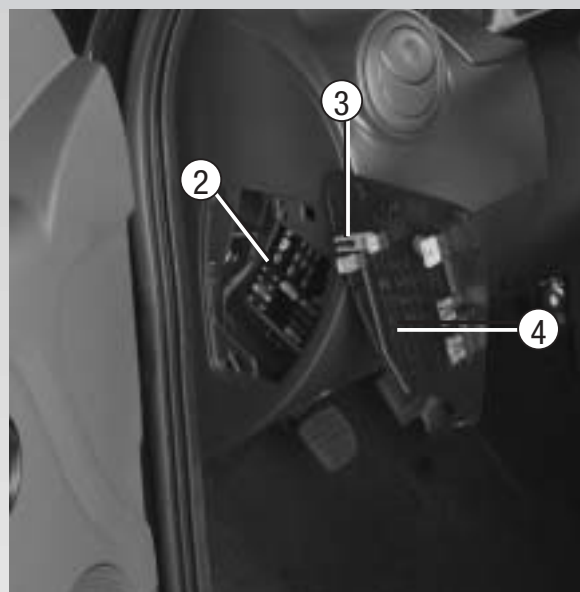

A identificação dos fusíveis aparece no verso da tampa da caixa de fusíveis, como indicado em (4) em detalhe na página seguinte.

Não utilize os espaços livres para fusíveis.

Verifique o fusível e substitua-o, se necessário, por outro da mesma capacidade.

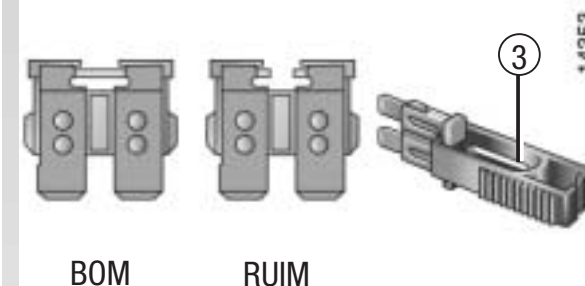

- Retire o fusível com a pinça (3).
- Para retirá-lo da pinça, deslize-o lateralmente.
- A pinça se encontra na tampa da caixa de fusíveis.

Uma boa precaução:
Adquira, em seu Concessionário RENAULT, um conjunto reserva de fusíveis e outro de lâmpadas.

FUSÍVEIS

Identificação dos fusíveis (a presença dos fusíveis depende do nível de equipamento instalado no veículo)



ABS



Rádio



Luzes de freio e luz de ré



Ar condicionado



Luz de neblina



Painel de instrumentos/Injeção



Limpador de pára-brisa



Trava elétrica das portas



Desembaçador do vidro traseiro



Pré-equipamento de alarme



Buzina



Alimentação da central eletrônica



Levantador elétrico do vidro dianteiro



Iluminação interna (luz de cortesia)



Retrovisor com controle elétrico



Aquecimento



Reboque



Air bag



Luz alta direita



Luz alta esquerda



Luz baixa esquerda



Luz baixa direita



Lanterna direita



Lanterna esquerda



Levantador elétrico do vidro traseiro

REBOCANDO O VEÍCULO - Na ocorrência de pane

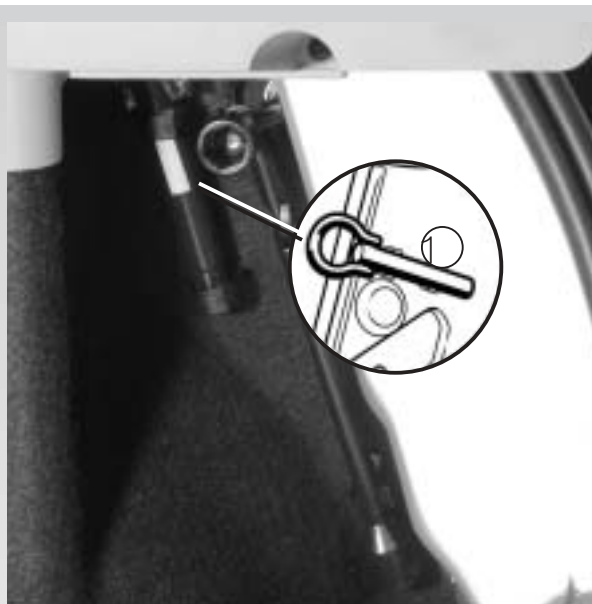

Caso seu veículo precise ser rebocado, o volante não deverá estar travado, a chave de ignição precisará estar na posição (M) permitindo a sinalização (luzes, freios, indicadores de direção). À noite, o veículo deve estar iluminado.

É imprescindível respeitar as condições de reboque definidas pela legislação vigente em cada país. Nunca ultrapasse o peso máximo rebocável permitido. Consulte seu concessionário RENAULT.



Utilize exclusivamente o anel de reboque (1), situado no porta-malas, e o ponto de reboque dianteiro (2) e traseiro (3) (veja página seguinte). Nunca reboque um veículo por seu eixo de transmissão.

Esses pontos de reboque só podem ser usados para rebocar o veículo, nunca para levantá-lo direta ou indiretamente.



Quando o motor estiver desligado, os sistemas de auxílio à frenagem e direção não estarão funcionando.

Ponto de reboque dianteiro (2)

Para acessar esse ponto, desencaixe a tampa do ponto de reboque dianteiro.

Insira e gire o gancho de reboque (1) até onde for possível.



RENAULT recomenda o uso de uma barra de reboque rígida (cambão). Consulte o capítulo 6 para mais informações sobre as massas e capacidade

de tração.

Se uma corda ou cabo for utilizado (onde a lei permitir tal uso), o veículo que estiver sendo rebocado precisará estar com o sistema de frenagem funcional.

Para que o reboque seja efetuado:

- Um veículo não pode ser rebocado se não possuir condições mínimas de dirigibilidade e frenagem.
- Não acelere ou freie de repente quando rebocando, isto pode resultar em dano para o veículo.
- Quando rebocando um veículo, é aconselhável não exceder a velocidade de 25 km/h.

REBOCANDO: reboque

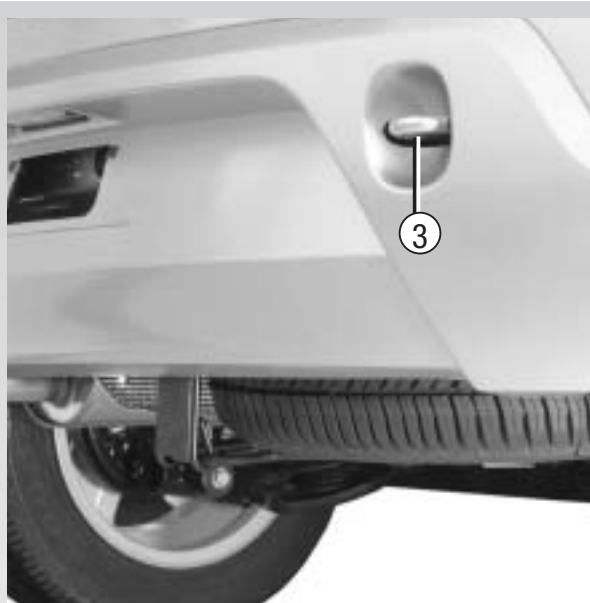

Ponto de reboque traseiro (3)

Seu veículo é equipado com um gancho de reboque emergencial (3). Esse gancho não deverá ser utilizado para puxar carretas. Para esse caso utilize um reboque específico. Para obter mais informações, consulte seu concessionário RENAULT.

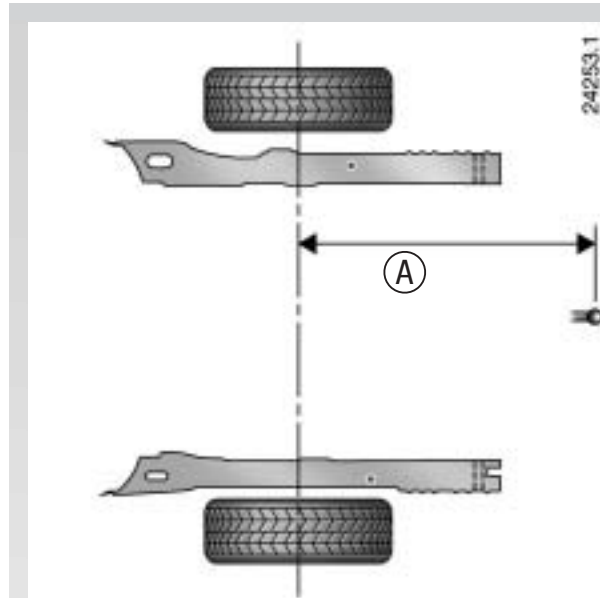

Peso Máximo permissível para reboques.

A carga máxima permitida para reboques com freio e sem freio encontra-se no capítulo 6, no parágrafo «massas».

Mantenha estas instruções no veículo, para eventual consulta.

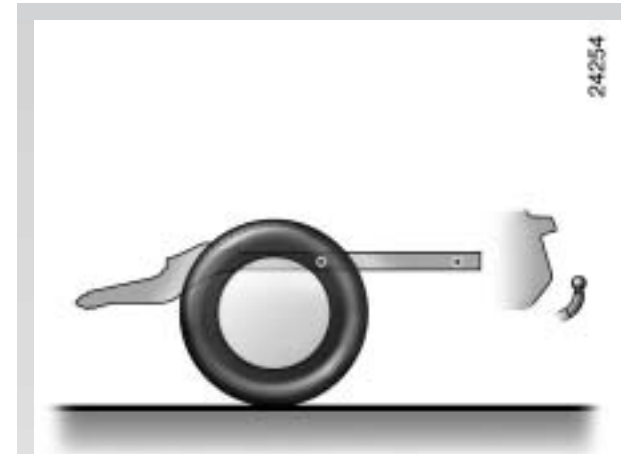

A = 636,9 mm

Distância entre o eixo e o ponto de reboque.

PRÉ-EQUIPAMENTO PARA O RÁDIO



Compartimento do rádio (1)

As conexões de antena, pólos positivo e negativo e a fiação dos alto-falantes deverão estar fixados na face traseira da cobertura do porta objetos.



Alto-falantes (se disponível)

Desencaixe a cobertura (2), com auxílio de uma ferramenta (como uma chave de fenda pequena).

Os alto-falantes do veículo (quando disponíveis) estão instalados nas quatro portas do veículo.



- Siga sempre as orientações de montagem do fabricante do equipamento.

- As especificações dos suportes e da fiação (disponível nos concessionários RENAULT) poderão variar e dependerão do equipamento de seu veículo e o tipo de rádio.

Contate seu concessionário RENAULT para descobrir os números de referência corretos.

- Toda e qualquer intervenção no circuito elétrico do veículo ou do rádio deverá ser realizada por um concessionário RENAULT.

Um sistema incorretamente conectado poderá causar em dano ao sistema elétrico e aos componentes conectados a ele.

ACESSÓRIOS



Telefones / equipamento de comunicação / GPS.

Telefones e equipamento com antenas integradas poderão causar interferência nos sistemas eletrônicos originais do veículo. Por isso é aconselhável apenas usar equipamento desse tipo com uma antena externa.

Além disso, lembre-se de respeitar a legislação em vigor quanto ao uso desses equipamentos.



Montagem posterior de acessórios

Para assegurar a correta operação de seu veículo e evitar qualquer risco para sua segurança, é recomendável o uso exclusivo de acessórios aprovados pela RENAULT. Eles são projetados para seu veículo e são os únicos acessórios para os quais a RENAULT fornece garantia.

Somente os técnicos da RENAULT são habilitados para realizar manutenção no circuito elétrico do veículo.

A conexão incorreta no sistema poderá resultar em avarias para o sistema elétrico e às unidades conectadas a ele.

- Se seu veículo possuir equipamentos montados no pós-venda, certifique-se de que a unidade está corretamente protegida por um fusível.

ANOMALIAS DE FUNCIONAMENTO

Se o programa de manutenção RENAULT foi realizado regularmente, o seu veículo não deverá apresentar problemas que o mantenham imobilizado. As orientações abaixo permitirão fazê-lo funcionar rapidamente, ainda que de forma provisória, até que seja possível levá-lo a um Concessionário RENAULT.

AO ACIONAR O MOTOR DE PARTIDA	CAUSAS	O QUE FAZER
- Nada acontece: os indicadores não acendem e o motor não funciona.	Cabo da bateria desligado ou terminais e bornes oxidados.	Verifique o contato dos terminais: raspe-o e limpe-o, se estiver oxidado, e reaperte-o.
	Bateria descarregada.	Conecte a bateria a uma outra.
	Bateria avariada.	Substitua a bateria.
- Os indicadores enfraquecem e o motor de partida funciona muito lentamente.	Terminais da bateria mal apertados. Bornes da bateria oxidados.	Verifique o contato dos terminais: Raspe-o e limpe-o, se estiverem oxidados, e reaperte-o.
	Bateria descarregada.	Ligue a bateria a uma outra.
- O motor dá a partida dificilmente com tempo úmido ou após lavagem.	Má ignição: umidade no sistema de ignição.	Seque os cabos das velas e da bobina.
- O motor dá a partida dificilmente a quente.	Má carburação (bolhas de gás no circuito).	Deixe arrefecer o motor.
	Falta de compressão.	Consulte um Concessionário RENAULT.

ANOMALIAS DE FUNCIONAMENTO (continuação)

AO ACIONAR O MOTOR DE PARTIDA	CAUSAS	O QUE FAZER
- O motor roda, mas não dá partida ou funciona dificilmente quando estiver frio.	Antiarranque em funcionamento. Procedimento incorreto ao dar a partida do motor. <i>ou</i> Má alimentação de combustível ou má ignição.	Consulte o capítulo «Sistema Antiarranque». Consulte o capítulo «Partida do Motor». Se o motor não der a partida, não insista. Consulte um Concessionário RENAULT.
- Vibrações.	Pneus com pressão incorreta, mal calibrados ou danificados.	Verifique a pressão dos pneus. Se essa não for a causa, consulte um Concessionário RENAULT.
- Borbulhas no vaso de expansão.	Avaria mecânica: junta de cabeçote queimada, bomba de água defeituosa. Hélice do radiador parada ou avariada.	Desligue o motor. Consulte um Concessionário RENAULT. Consulte um Concessionário RENAULT.

ANOMALIAS DE FUNCIONAMENTO (continuação)

NA ESTRADA	CAUSAS	O QUE FAZER
- Fumaça branca anormal no escape.	Avaria mecânica: junta de cabeçote deteriorada.	Desligue o motor. Consulte um Concessionário RENAULT.
- Fumaça no compartimento do motor.	Curto-circuito.	Desligue o motor, a ignição e a bateria.
	Defeito na tubulação do circuito de refrigeração	Consulte um Concessionário RENAULT.
O indicador de pressão de óleo acende-se	Nível de óleo demasiadamente baixo.	Reponha o óleo até o nível.
- Ao fazer uma curva ou frear;	Pressão de óleo baixa.	Dirija-se ao Concessionário RENAULT mais próximo.
- Em marcha lenta;		
- Demora a apagar-se ou permanece aceso em aceleração.	Falta de pressão de óleo.	Dirija-se a um Concessionário RENAULT.
- O motor tem falta de potência.	Filtro de ar sujo.	Substitua o elemento filtrante.
	Falta de alimentação de combustível	Verifique o nível de combustível.
	Velas defeituosas, mal calibradas.	
- A marcha lenta é instável ou o motor se desliga.	Falta de compressão (velas, ignição, tomada de ar).	Consulte um Concessionário RENAULT.

ANOMALIAS DE FUNCIONAMENTO (continuação)

NA ESTRADA	CAUSAS	O QUE FAZER
- A direção torna-se dura.	Correia partida. Falta de óleo na bomba.	Substitua a correia. Acrescente óleo (ver «manutenção») Consulte o seu Concessionário RENAULT, se o problema persistir.
- O motor aquece e o indicador de temperatura do líquido de arrefecimento acende-se (ou o ponteiro do indicador situa-se na zona mais alta do marcador de temperatura).	Bomba d'água, correia com folga ou partida, avaria do ventilador. Vazamento de água.	Pare o veículo. Desligue o motor. Consulte um Concessionário RENAULT. Verifique o estado da tubulação e o aperto das braçadeiras. Verifique se há líquido no vaso de expansão. Caso contrário, reponha até o nível (depois de ter deixado o motor esfriar). Tome todas as precauções para não se queimar. Esta solução é provisória. Dirija-se ao seu Concessionário RENAULT assim que possível.



Radiador: No caso de falta significativa de água, não se esqueça de que nunca se deve acrescentar água fria no reservatório se o motor estiver quente. Os pequenos acréscimos deverão ser feitos sempre pelo vaso de expansão. Após qualquer intervenção no veículo que tenha implicado no esvaziamento, mesmo que parcial, do sistema de arrefecimento, este deve ser completado com mistura nova convenientemente dosada.

Lembre-se que é imprescindível utilizar apenas produtos recomendados pelos Serviços Técnicos RENAULT.

ANOMALIAS DE FUNCIONAMENTO (continuação)

SISTEMA ELÉTRICO	CAUSAS	O QUE FAZER
- O limpador do pára-brisa não funciona.	Palhetas coladas.	Descole as palhetas.
	Fusíveis queimados (funcionamento intermitente ou parada fixa).	Substitua-os.
	Avaria no motor.	Consulte um Concessionário RENAULT.
- Intermitência mais rápida dos indicadores de pisca-pisca.	- Lâmpada queimada.	Substitua a lâmpada.
	- Lâmpada queimada.	Substitua a lâmpada.
- Os pisca-piscas não funcionam.	De um só lado: - Fio de alimentação ou conector mal ligados. - Ligação à massa defeituosa.	Ligue-o corretamente. Identifique o fio de massa que está ligado a uma parte metálica, raspe a ponta do fio de massa e volte a ligá-lo cuidadosamente.
	Dos dois lados: - Fusível queimado.	Substitua-o.
	- Central de pisca-piscas avariada.	Para substituí-lo, dirija-se a um Concessionário RENAULT

ANOMALIAS DE FUNCIONAMENTO (continuação)

SISTEMA ELÉTRICO	CAUSAS	O QUE FAZER
- Os faróis não funcionam.	Um só: - Lâmpada queimada.	Substitua-a.
	- Fio desligado ou conector mal posicionado.	Verifique e ligue o fio ou o conector.
	Os dois: - Ligação à massa defeituosa.	Ver o ponto anterior.
	- O circuito é protegido por um fusível, que pode estar queimado.	Verifique-o e substitua-o, se necessário.
- Vestígios de vapor d'água nos faróis.		Essa não é uma anomalia. O vapor d'água nos faróis é um fenômeno natural ocasionado pelas variações de temperatura. Ele desaparecerá assim que os faróis forem utilizados.

Capítulo 6

Características técnicas

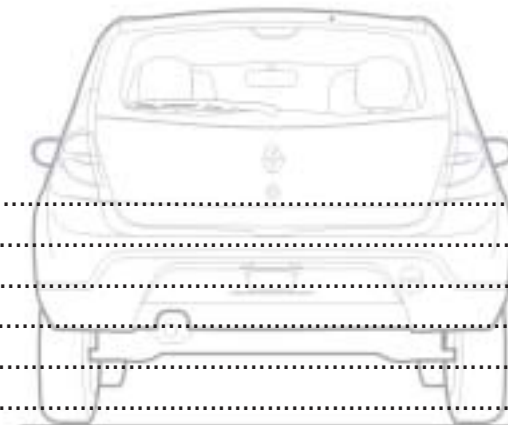
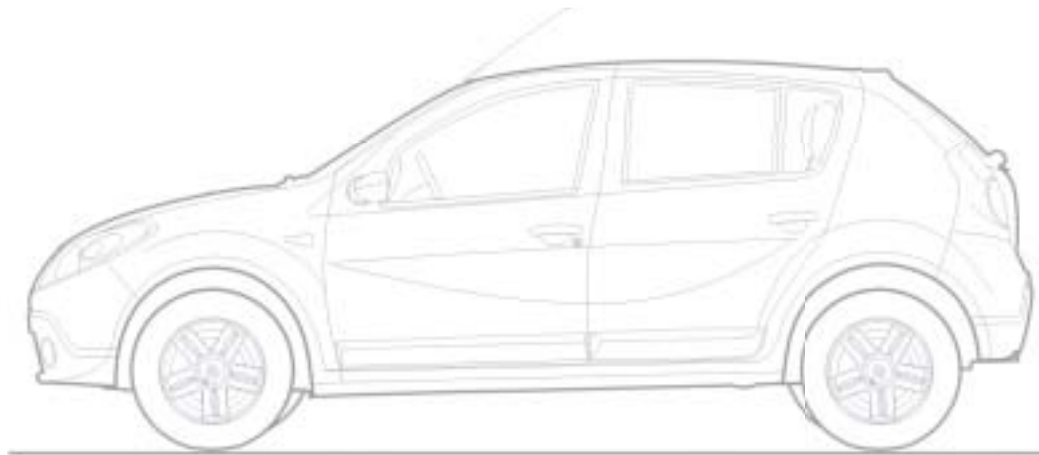

Placas de identificação	6.02 - 6.03
Características dos motores	6.04
Dimensões	6.05
Massas/Cargas rebocáveis	6.06
Transporte de objetos no teto do veículo	6.07
Peças de reposição	6.08

PLACAS DE IDENTIFICAÇÃO

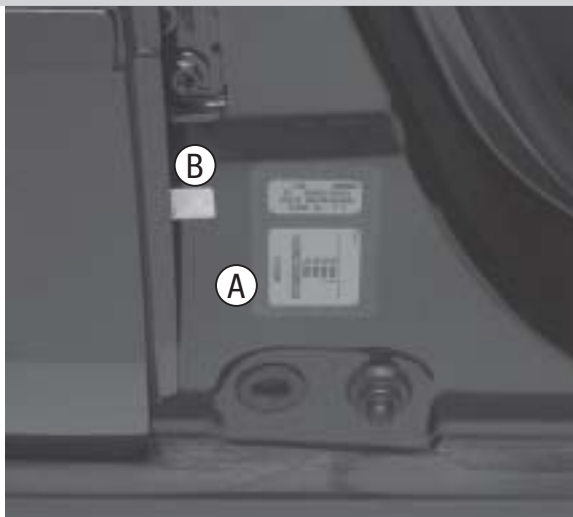

As informações contidas na placa do fabricante (A) (lado direito) deverão constar em todos os documentos em que o veículo deva ser identificado.

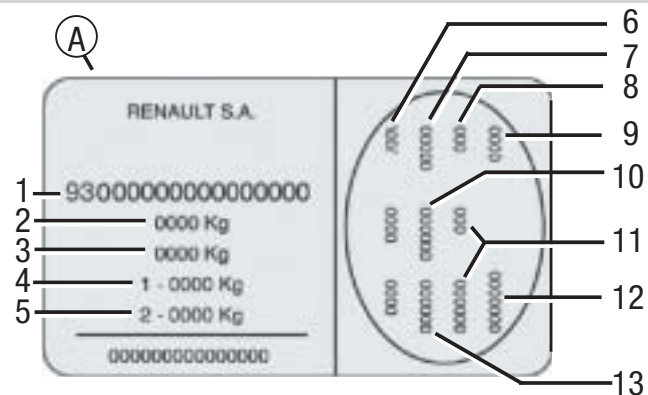

A - Placa do fabricante

- 01 Número de identificação (VIN)
- 02 Massa Total Máxima Autorizada do veículo
- 03 Massa Total Rodante = veículo carregado e com reboque
- 04 Massa máxima (eixo dianteiro)
- 05 Massa máxima (eixo traseiro)
- 06 Características técnicas do veículo
- 07 Referência da pintura
- 08 Nível de equipamento
- 09 Tipo de veículo
- 10 Código do revestimento dos assentos
- 11 Complemento de definição do equipamento
- 12 Número de fabricação
- 13 Código do acabamento interno



B - Plaqueta do ano de fabricação

Essa plaqueta identifica o ano em que o veículo foi fabricado.

PLACAS DE IDENTIFICAÇÃO (continuação)



C - Placa do motor ou etiqueta do motor

Sua localização varia em função do motor.
Contém as seguintes informações:

- Tipo do motor;
- Índice do motor;
- Número do motor.

CARACTERÍSTICAS DOS MOTORES

Versões	1.0 16V Flex	1.6 8V Flex	1.6 16V Flex
Tipo de motor (indicado na placa do motor)	D4D	K7M	K4M
Cilindrada (cm ³)	998	1598	1598
Diâmetro x Curso (mm x mm)	69 x 66.8	79,5 x 80,5	79,5 x 80,5
Potência máxima cv Gasolina/álcool (RPM)	76/77 (5850 RPM)	92/95 (5250 RPM)	107/112 (5750 RPM)
Torque máximo Nm (mkg)/rpm Gasolina/álcool	97,3 (9,92) a 4350 RPM 99,0 (10,1) a 4350 RPM	134,0 (13,7) a 2850 RPM 138,0 (14,1) a 2850 RPM	148,0 (15,1) a 3750 RPM 152,0 (15,5) a 3750 RPM
Injeção	Multiponto		
Tipo de combustível Índice de octano	Utilize somente gasolina tipo C, gasolina aditivada ou álcool etílico hidratado (etanol) em qualquer proporção entre eles. O motor também aceita também gasolina pura com octanagem superior a 95 octanos. O reservatório de partida a frio aceita somente gasolina tipo C ou gasolina aditivada.		
Velas do motor	Utilize somente velas especificadas para o motor de seu veículo. Para obter informações sobre o tipo de vela para seu veículo consulte seu concessionário RENAULT. O uso de velas não homologadas poderá provocar deterioração em seu motor.		
Limite máximo de ruído/rpm *	85.9 dB (A)/4400	85.7 dB (A)/4300	81.7 dB (A)/4300
Emissão de CO em marcha lenta (%)	< 0.5%		

* Esse veículo está em conformidade com a legislação vigente de controle de poluição sonora para veículos automotores.

DIMENSÕES Sandero



779,9mm
(* 828,7 mm)

2591,0mm
(*2588,1 mm)

650,1mm
(*674,6 mm)

4021,0 mm (*4091,4 mm)



1746mm
(*2000 mm)

120mm
(*140 mm)

Diâmetro de giro

Entre muros 11,0 metros

Entre guias 10,5 metros

* Dimensões para a versão Stepway



1756mm

1528mm
(*1568 mm e
1630 mm com
barra de teto)

MASSAS (valores em quilogramas)

Versões básicas (sem opcionais), sujeitas a variações no decorrer da série. Consulte o seu Concessionário Renault.

Versões		Sandero 1.0 16V Flex	Sandero 1.6 8V Flex	Sandero 1.6 16V Flex	Sandero Stepway 1.6 16V Flex
Massa do veículo vazio (tara) em ordem de marcha, sem motorista	Total	1025	1040	1087	1133
	Na frente	618	633	680	700
	Atrás	407	407	407	433
Massa máxima autorizada por eixo do veículo	Na frente	771	777	850	854
	Atrás	699	693	737	731
Massa máxima autorizada (massa bruta)		1470	1470	1587	1585
Massa máxima para reboque sem freio		550	555	580	590
Massa máxima para reboque com freio (1)	Somente o condutor	1100	1100	1100	1100
	Outros casos	750	750	750	750
Massa total admissível (= massa máxima autorizada com carga + reboque)		2300	2300	2350	2350
Carga admitida na bola de reboque		75			
Carga admitida no bagageiro de teto		80 (incluído bagageiro de teto)			

(1) Carga rebocável (reboque de carga, barco, etc.)

- É muito importante respeitar as cargas rebocáveis admitidas pela legislação local. Para qualquer adaptação, consulte seu Concessionário RENAULT. Em todos os casos, a massa total admissível (veículo reboque) nunca deve ser ultrapassada.
- O rendimento e a potência do motor em subida diminuem com a altitude. A RENAULT recomenda uma redução da carga máxima em 10% a cada 1.000 metros.

PORTA-OBJETOS NO TETO DO VEÍCULO (BARRAS DE TETO)



Em função da versão de seu veículo, ele poderá ser equipado com um porta-objetos no teto (rack de teto).

Esse acessório suporta uma carga de até 80kg, uniformemente distribuídos entre as barras, desde que esteja equipado com barras transversais. (Verifique disponibilidade em seu concessionário).

O aerofólio é um embelezador e não deve ser utilizado para sustentar cargas.

A utilização das barras de teto acarreta na alteração aerodinâmica do veículo, com sensível aumento do consumo de combustível. Preferencialmente utilize o porta-malas para transporte de bagagem em viagens.

PEÇAS DE REPOSIÇÃO

As peças de reposição RENAULT são produzidas com base em rígidos critérios de qualidade, mantendo, por isso, o mesmo padrão encontrado nas peças utilizadas nos veículos novos.

A utilização sistemática de peças originais RENAULT garante a manutenção do desempenho de seu veículo. Além disso, as revisões e os reparos feitos com peças originais nas oficinas da rede RENAULT, mantêm o seu veículo dentro das condições de garantia iniciais.

ÍNDICE ALFABÉTICO

A	
ABS	2.09
Acendedor de cigarros	3.12
Air bag	1.13
Alarme	1.03
Alavanca seletora de marchas	2.08
Alto-falantes	5.25
Amaciamento	2.02
Antiarranque	1.06
Antipoluição	2.07
Apoio de cabeça	1.07
Ar condicionado	3.06
Arrefecimento do motor	4.07
Assistência de direção	2.08
Avárias	5.27 - 5.32
B	
Banco traseiro	3.15
Bancos	1.07
Barras de teto	6.07
Bateria	5.14
Baterias do controle remoto	5.13
Bomba de assistência de direção	4.08
Buzina	1.40
C	
Caixa de câmbio	2.08
Calota	5.04
Capacidade do tanque de combustível	1.42
Capô do motor	4.02
Características dos motores	6.04
Cargas rebocáveis	6.06
Catalizador	2.07
Chave de roda/Roda	5.04
Chaves	1.02
Cilindrada	6.04
Cintos de segurança	1.08
Cinzeiros	3.12
Climatização	3.05
Comandos do painel de instrumentos	1.26
Combustível (reabastecimento)	1.42
Compartimento de bagagem	3.17
Computador de bordo	1.34
Conselhos antipoluição e economia de combustível	2.07
Controle de gases do escape	2.07
D	
Desembaçador elétrico	3.06
Diâmetro de giro	6.05
Difusores de ar	3.03
Dimensões	6.05
Direção hidráulica	2.08
E	
Eco-condução	2.05
Economia de combustível	2.05
Elevação de pneus (troca de pneus)	5.05
Enchimento de pneus	0.04
Engate para reboque	5.19
Equipamento antifurto	1.06
Espelho de cortesia	3.11
Espelhos retrovisores	1.23
Estepe	5.02
Extintor de incêndio	1.43

ÍNDICE ALFABÉTICO

F			
Faróis	5.10	Limpador do pára-brisa	5.09
Filtro de ar	4.08	L	
Filtro de óleo do motor	4.05	Líquido de arrefecimento do motor	4.07
Fluido de freio	4.06	Luzes traseiras	5.10
Freios de estacionamento	2.08	Luzes dianteiras	5.11
Fusíveis	5.17	Luzes internas	5.11
H		M	
Hodômetro	1.34	Macaco	5.03
Hi-flex	6.04	Manivela	5.03
Hora (regulagem do relógio)	1.37	Manutenção da carroceria	4.10
I		Manutenção dos revestimentos internos	4.12
Identificação do veículo	6.02	Manutenção mecânica	2.04
Ignição	2.03	Marcha à ré	2.08
Iluminação externa	1.38	Marcha lenta	2.04
Iluminação interna	3.07	Massas	6.07 - 6.09
Incidentes (problemas de funcionamento)	5.23	Meio ambiente	2.07
Indicadores de controle	1.25	Motor (características)	6.04
Instalação do rádio	5.21	N	
Interruptores de vidro elétrico	3.08	Níveis	4.03
J		Nível de combustível	1.42
Jogo de ferramentas	5.03	Nível de óleo do motor	4.03
L		O	
Lâmpadas	5.10	Óleo do motor	4.03
Lanternas	5.10	P	
Lava-vidro	5.09	Painel de bordo	1.26
Lavagem do veículo	4.10	Palheta dos limpadores de pára-brisa	5.09
Levantador de vidros	3.10	Pára-Sol	3.11
		Particularidades	2.03
		Partida do motor	2.03

ÍNDICE ALFABÉTICO

Peças de reposição	6.08
Pintura (manutenção)	4.10
Pisca-pisca	1.40
Placa do fabricante	6.02
Placa de identificação	6.03
Placa do motor	6.02
Pneus	5.05
Porta-luvas	3.13
Porta-objetos	3.13 - 3.14
Porta-objetos no teto	6.07
Portas	1.04
Posto de condução	1.24
Pré-equipamento para o rádio	5.21
Pressão dos pneus	0.04
Problemas de funcionamento	5.23
Q	
Quadro de instrumentos	1.26
R	
Radiador	4.07
Rádio	5.21
Reboque (carga)	6.06
Reboque (guincho)	5.19
Regulagem da posição de condução	1.09
Regulagem dos bancos dianteiros	1.08
Relógio	1.37
Reservatório arrefecimento do motor	4.07
Reservatório bomba de assistência da direção	4.08
Reservatório fluido de freios	4.06 e 2.09
Reservatório lava-vidros	5.09
Retrovisores	1.23
Rack de teto	6.07
S	
Segurança das crianças	1.18
Sinal de luz	1.38
Sinalização	1.40
Sistema antiarranque	1.06
Sistema antibloqueio das rodas	2.09
Sistema de segurança complementar dos cintos	1.08
Substituição das lâmpadas	5.10
Substituição dos pneus	5.05
Substituição das palhetas do limpador de pára-brisa	5.09
T	
Tampa do tanque de combustível	1.42
Tampa traseira	3.14
Tanque de combustível	1.42
Telecomando de travamento das portas	1.02
Travamento das portas	1.02
Triângulo de segurança	5.02
Troca de lâmpadas	5.10
Troca de marcha	2.08
Troca de óleo	4.03
Troca de pneus	5.06
V	
Ventilação	3.05
Vidros	1.41
Volante de direção	1.24

SAC - Serviço de Atendimento ao Cliente
RENAULT
0800.055.56.15

Ao ligar, tenha em mãos o documento do veículo.

E-mail: atendimento@renaultsac.com.br

Caixa Postal 17033/CEP 80051-980

www.renault.com.br



RENAULT
Assistance

24 horas

Consórcio
RENAULT

2ª a 6ª, das 08h as 18h

SAC
RENAULT

2ª a 6ª, das 08h as 18h:30
Sábado, das 09h as 15h



CRIADOR DE AUTOMÓVEIS