

SA000A1-FP

Este Manual de instruções deve ser considerado como parte do seu carro e deve manter-se sempre no veículo quando este for vendido.

IDENTIFICAÇÃO DO PROPRIETÁRIO

Nome: _____

Morada: _____ Telefone: _____

Localidade _____ Código Postal _____

Data de venda: _____

CONCESSIONÁRIO _____

Morada _____

Localidade _____ Código Postal _____

HYUNDAI

ELANTRA

SA010A1-FP

Manual de Instruções

Funcionamento

Manutenção

Especificações

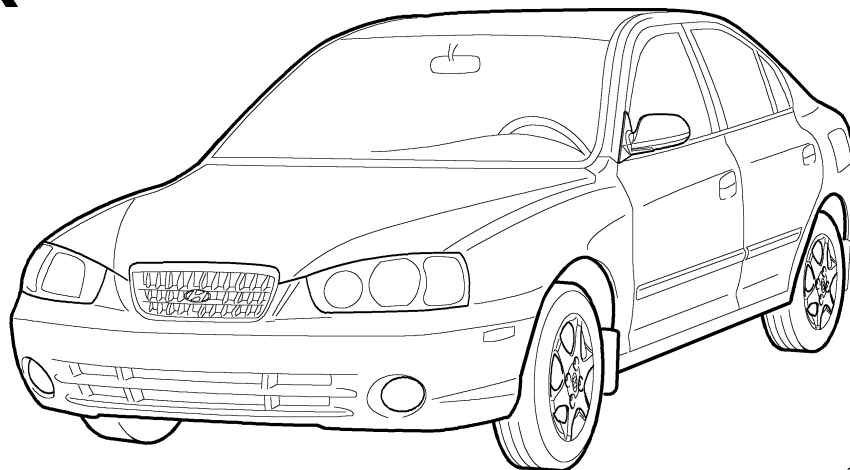

G280A01E

Todas as informações constantes deste Manual de Instruções estavam correctas na altura da sua impressão. A Hyundai reserva-se o direito de introduzir quaisquer alterações, sem aviso prévio, como parte da sua política de constante melhoramento dos seus produtos.

Este Manual aplica-se a todos os Hyundai, incluindo-se todas as explicações referentes a equipamentos opcional e normal. Nestas condições, poderá encontrar referência a certos equipamentos que não se aplicam ao seu veículo.

SA020A1-FP

RESPONSABILIDADE DA MANUTENÇÃO

Os requisitos de manutenção do seu Hyundai estão descritos na Secção 5. É da responsabilidade do proprietário/conductor assegurar que todas as operações de manutenção, especificadas pelo construtor, sejam levadas a cabo aos intervalos especificados. Quando o veículo for utilizado em condições particularmente adversas, certas operações devem ser efectuadas com maior frequência. Os requisitos de manutenção em tais condições, estão também incluídos na Secção 5.

SA030A1-HP

PREFÁCIO

Obrigado por ter escolhido um Hyundai. Temos o maior prazer de o acolher no número, sempre crescente, de automobilistas que conduzem veículos Hyundai. A avançada engenharia e a técnica de alta-qualidade, utilizada na construção de cada Hyundai é algo de que nos sentimos orgulhosos.

Este Manual de Instruções serve para lhe apresentar as características e o funcionamento do seu novo Hyundai. Sugerimos que leia este Manual cuidadosamente visto que as informações nele contidas muito contribuirão para a satisfação de utilizar o seu novo veículo.

Recomendamos que todas as operações de Serviço e manutenção do seu carro sejam levadas a cabo num Concessionário Hyundai.

SA030B1-FP

NOTA: Os futuros proprietários deste veículo, precisarão das informações deste Manual pelo que, quando vender o seu Hyundai, deixe no mesmo o citado Manual. Obrigado.

CUIDADO: Podem ocorrer danos graves no motor e caixa de velocidades como resultado da utilização de combustíveis e lubrificantes de má qualidade que não cumpram as especificações Hyundai. Deverá utilizar sempre combustíveis e lubrificantes de alta qualidade que cumpram as especificações listadas na Página 9-3 da secção Especificações do Veículo do Manual do Proprietário.

Copyright 2001 Hyundai Motor Company. Todos os direitos reserva-dos. O material constante deste Manual não pode ser reproduzido, seja em que forma for sem prévia autorização escrita da Hyundai Motor Company.

SA040A1-FP

CUIDADO: MODIFICAÇÕES NO SEU HYUNDAI

A modificação dos componentes poderá invalidar a garantia do Fabricante

O seu Hyundai não deve ser modificado, seja de que forma for. As modificações poderão afectar, negativamente, a segurança, duração e performance do seu Hyundai. Os componentes que forem sujeitos a modificações ou sejam instalados no veículo, tendo como consequência danos eventuais, deixam de estar cobertos pela garantia dada pelo fabricante do veículo.

A100A01L-GPT

GUIA PARA AS PEÇAS GENUÍNAS HYUNDAI

1. O que são as peças genuínas Hyundai?

As peças genuínas Hyundai são as mesmas peças utilizadas pela Hyundai Motor Company para fabricar os veículos. Estas peças são concebidas e testadas para se oferecer uma óptima segurança, performance e fiabilidade aos nossos cliente.

2. Porque é que devo utilizar peças genuínas?

As peças genuínas Hyundai são desenhadas e fabricadas para cumprirem os rígidos requisitos de fabrico originais. A utilização de imitações, falsificações ou

peças usadas não estão abrangidas por qualquer Garantia de Veículos Novos Hyundai ou qualquer outra garantia Hyundai. Em adição, qualquer dano ou avaria de uma Peça Genuína Hyundai provocada pela montagem ou avaria de uma imitação, falsificação ou utilização de peças usadas não está abrangido pela Hyundai Motor Company.

3. Como é que eu sei que estou a comprar Peças Genuínas Hyundai?

Procurar o logo "Hyundai Genuine Parts" na embalagem (ver em baixo)

As especificações de exportação estão escritas apenas em inglês.

As Peças Genuínas Hyundai são vendidas apenas pelos Agentes e Oficinas Hyundai.

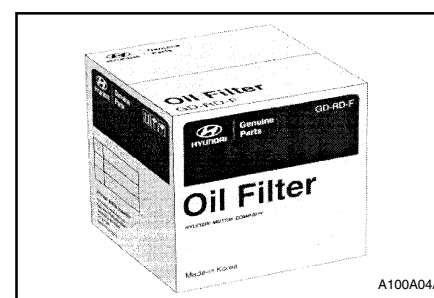
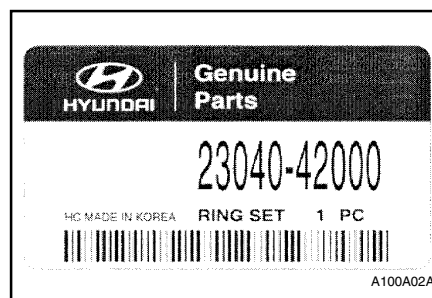
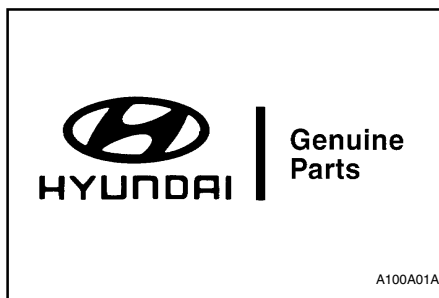
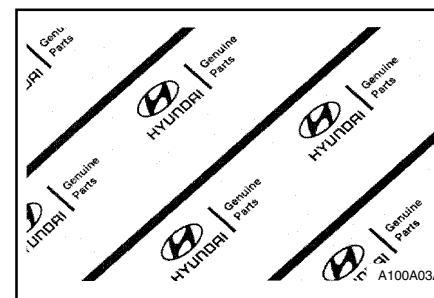

CONTEÚDO

SECÇÃO	PÁG	
1. UMA VISITA GUIADA - Características do seu HYUNDAI	1-1	1
2. CONDUZINDO O SEU HYUNDAI	2-1	2
3. QUE FAZER NUMA EMERGÊNCIA	3-1	3
4. PARA MANTER UMA BOA APARÊNCIA DO VEÍCULO	4-1	4
5. MANUTENÇÃO	5-1	5
6. MECÂNICA DE FINS DE SEMANA	6-1	6
7. SISTEMA DE CONTROLE DE EMISSÃO	7-1	7
8. INFORMAÇÕES DO CONSUMIDOR	8-1	8
9. ESPECIFICAÇÕES DO VEÍCULO	9-1	9
10. ÍNDICE	10-1	10

AVISO DE SEGURANÇA E DANOS NO VEÍCULO

Neste manual, verá avisos AVISO, CUIDADO, e NOTA. São usados do seguinte modo:

AVISO:

É um aviso relativamente a algo que pode causar ferimentos a pessoas se o aviso for ignorado. É informado do que tem e não tem que fazer de maneira a evitar ou reduzir o risco a si mesmo e outras pessoas.

CUIDADO:

É um aviso relativamente a algo que poderá causar danos ao veículo ou equipamento. É informado do que tem e não tem que fazer de maneira a evitar ou reduzir o risco de danos ao seu veículo e equipamento.

NOTA:

É um aviso que lhe dá informação útil.

CARACTERÍSTICAS DO SEU HYUNDAI

SB000A1-FP

1. UMA VISITA GUIADA

Características do seu HYUNDAI

B010A01O-GPT

RECOMENDAÇÕES DE COMBUSTÍVEL

Use gasolina sem chumbo



Deve ser usada uma gasolina sem chumbo com a graduação de 87 octanas (Número de Octanas de Pesquisa de 91-RON) ou mais alta no seu veículo Hyundai. Se usar gasolina com chumbo, o catalizador não actuará e o sistema de controlo de emissões não funcionará devidamente.

Para evitar o uso acidental de gasolina com chumbo, o terminal das mangueiras de gasolina com chumbo é maior que o de gasolina sem chumbo e não pode ser introduzido no bocal de enchimento do depósito de combustível.

Use Combustível Diesel

Para veículos Hyundai use combustível Diesel de 52 a 54 Octanas.

No caso de existirem dois tipos de Diesel, use o Diesel de verão ou inverno de acordo com as seguintes condições de temperatura.

- o Acima de -5°C (23°F) Combustível Diesel de verão.
- o Abaixo de -5°C (23°F) ... Combustível Diesel de inverno.

Tenha a máxima atenção ao nível de combustível Diesel: No caso de o motor deixar de funcionar devido à falta de combustível Diesel, todo o sistema de alimentação terá de ser purgado (sangrado) para o motor voltar a funcionar.

CUIDADO:

- o **Não deixe entrar nenhuma água ou gasolina no depósito de combustível. Se isto acontecer, será necessário drená-lo e sangrar as linhas de alimentação para evitar a rotura da bomba injectora e danificando também o motor.**
- o **No inverno, para reduzir a possibilidade de acidentes devido a congelamento, óleo**

parafinado pode ser adicionado ao combustível no caso de a temperatura ser menor que -10°C. Nunca usar mais do que 20% de óleo parafinado na mistura com o combustível.

ZB010B1-AP

Utilização de Gasohol

O gasohol (mistura de 90% de gasolina sem chumbo e 10% de etanol) pode ser usado no seu Hyundai. No entanto, se o motor apresentar problemas de performance, **recomenda-se a utilização de gasolina sem chumbo a 100%**. A utilização de combustíveis sem a indicação da percentagem de álcool ou álcoois que não sejam o etanol, não devem ser usados.

ZB010C1-AP

Não utilize o Metanol

Os combustíveis que contenham Metanol (álcool de madeira), não devem ser usados no seu Hyundai. Este tipo de combustível pode afectar a performance do veículo e danificar certos componentes do sistema de alimentação de combustível.

CUIDADO:

A Garantia do seu Hyundai poderá não abranger danos causados no sistema de alimentação, bem como problemas de performance, causados pela utilização de Metanol ou outros combustíveis que contenham este produto.

1

CARACTERÍSTICAS DO SEU HYUNDAI

SB010D1-FP

USO EM PAÍSES ESTRANGEIROS

Se vai conduzir o seu HYUNDAI noutro país, certifique-se de que:

- o Cumpra todas as regras com relação a seguros e registos;
- o Certifique-se de que existe o combustível recomendado.

SB010E1-FP

GASOLINA PARA AR MAIS PURO

Na contribuição para melhoria do ambiente a Hyundai recomenda a utilização de gasolina tratada com aditivos de características detergentes que ajudam na prevenção de formação de sedimentos no motor. Este tipo de gasolina ajuda o motor a trabalhar de forma menos poluente e na obtenção de um controle de emissões atmosféricas mais eficaz.

SB020A1-FP

A RODAGEM NO SEU HYUNDAI

Durante os primeiros 2000 Km (1200 milhas), não é recomendado nenhum procedimento de rodagem para o seu Hyundai.

Ne entanto, poderá contribuir para o uso económico e durável do seu Hyundai, cumprindo as seguintes recomendações durante os primeiros 2000 Km (1200 milhas):

- o Não conduza a mais de 88 Km/h (55 mph)
- o Ao conduzir, mantenha as rotações do seu motor entre as 2000 e as 4000 rotações por minuto.
- o Acelere moderadamente. Não acelere a fundo.
- o Durante os primeiros 300 Km (200 milhas), tente não fazer travagens bruscas.
- o Não conduza com o motor devagar em mudanças altas, use uma mudança baixa quando em velocidade reduzida.
- o Ao conduzir depressa ou devagar, varie a sua velocidade de vez em quando.
- o Não deixe o motor equipado com catalizador a trabalhar ao ralenti durante mais de minutos.
- o Não realize nenhuma actividade de reboque durante os primeiros 2000 Km (1200 milhas).

6SB035A1-FP

SISTEMA DE IMOBILIZAÇÃO

O sistema de imobilização é um mecanismo anti-roubo designado para prevenir e deter assaltantes de automóveis.

B880B03A-GPT

Chaves



Todas as fechaduras que equipam o veículo são accionadas pela mesma chave. No entanto, e uma vez que é possível trancar as portas sem utilizar a chave, deverá ser tomada precaução a fim de evitar que as chaves fiquem inadvertidamente no interior do veículo após trancar as portas.

NOTA:

Se fizer o seu duplicado da chave da ignição não será possível ultrapassar o sistema imobilizador e colocar o motor em funcionamento.

CARACTERÍSTICAS DO SEU HYUNDAI

B880C02A-GPT

Número das chaves

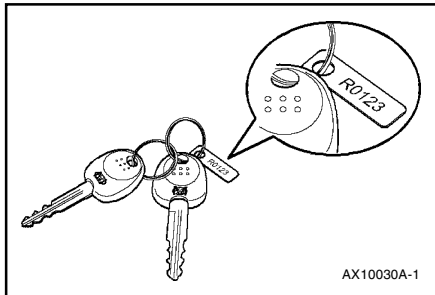

O número das chaves vem registado numa etiqueta metálica que vem junta com as chaves quando da entrega da viatura.

O número das chaves deve ser guardado num local seguro para o caso de ser necessário encomendar mais chaves no futuro. As chaves novas estão disponíveis em qualquer concessionário Hyundai indicando o número das chaves originais.

Para garantir a segurança, a etiqueta metálica com o número das chaves deve ser destacada do porta chaves após receber o seu novo veículo. Em adição, o número das chaves não pode ser fornecido pela Hyundai por motivos de segurança.

Se necessitar de chaves adicionais ou se perder as chaves, o seu concessionário autorizado Hyundai pode produzir as chaves.

B880D02E-GPT

Procedimento em caso de avaria

No caso do sistema immobilizer estar avariado, não será possível colocar o motor em funcionamento sem o procedimento em caso de avaria utilizando a chave de ignição.

O procedimento seguinte descreve o método para colocar o motor em funcionamento em caso de avaria do immobilizador. (0, 1, 2, 3 é um exemplo de "password")

NOTA:

Em caso de avaria deverá consultar o seu concessionário autorizado Hyundai, que poderá fornecer a "password" se solicitado.

1. Para introduzir a palavra passe, deverá rodar a chave de ignição para a posição "ON" e para a posição "OFF" de acordo com os números. Por exemplo, rodar a chave de ignição uma vez para o número "1", e duas vezes para o número "2". No entanto, para o número "0", deverá rodar a chave de ignição 10 vezes.
2. Aguardar 3~10 segundos.
3. Efectuar o mesmo procedimento para os restantes dígitos.
4. Se todos os quatro dígitos foram introduzidos correctamente e com sucesso, neste momento dispõe de 30 segundos para colocar o motor em funcionamento. Se tentar colocar o motor em funcionamento passados os 30 segundos, este não funcionará.

NOTA:

Se o motor parar enquanto conduz após ter efectuado o procedimento em caso de avaria, poderá colocar o motor em funcionamento nos 8 segundos seguintes no caso de colocar a chave de ignição na posição OFF sem necessitar de repetir o procedimento em caso de avaria.

Após ter efectuado o procedimento em caso de avaria, deverá consultar o seu concessionário autorizado Hyundai, o mais breve possível.

CUIDADO:

Se não conseguir colocar o motor em funcionamento, mesmo após ter efectuado o procedimento em caso de avaria, mandar rebocar a viatura para um concessionário autorizado Hyundai.

CARACTERÍSTICAS DO SEU HYUNDAI

YB030C2-FP

FECHADURA DE IGNIÇÃO ILUMINADA (Se instalado)

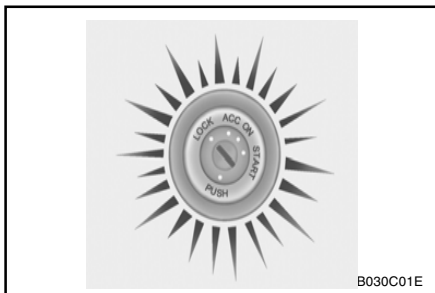

Quando a porta é aberta a fechadura ilumina-se. A luz apaga-se 10 segundos depois de abrir a porta ou depois da ignição ligada.

SB040A1-FP

FECHADURAS DAS PORTAS

Antes de iniciar a condução-especialmente se tem crianças a bordo-certifique-se de que todas as portas estão devidamente fechadas e trancadas. Isso evita que as portas se abram acidentalmente. Também, quando combinado com o uso dos cintos de segurança, o trancar as portas evita que os ocupantes sejam projectados de dentro para fora do carro em caso de acidente.

SB040B1-FP

TRANCAR USANDO A CHAVE

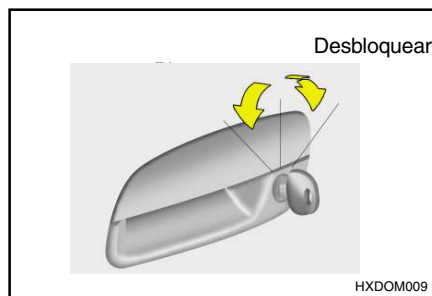

Tranque a porta, rodando a chave no sentido da frente do veículo e destranque-a rodando-a no sentido inverso.

B040C01S-APT

BLOQUEAR DO EXTERIOR

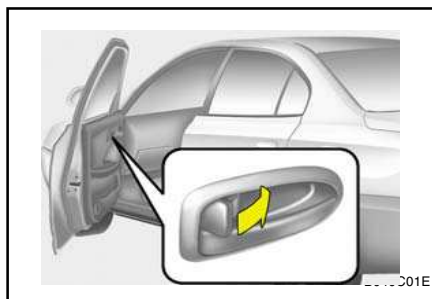

As portas podem ser trancadas sem a chave. Primeiro, pressione o botão de bloqueio para a posição, "LOCK" de forma a que a marca vermelha no botão de bloqueio não seja visível, depois feche a porta.

NOTA:

- o Quando trancar as portas desta forma, ter o cuidado de não deixar a chave de ignição esquecida no interior do veículo.
- o Para se proteger contra os roubos, feche todos os vidros, e tranque todas as portas quando abandonar a viatura.

SB040D1-FP

BLOQUEAR DO INTERIOR

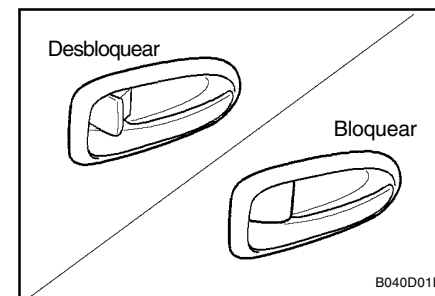

Para trancar o seu Hyundai do interior, feche a porta e pressione o botão de bloqueio para a posição "LOCK". Ao fazer isto a porta não pode ser aberta usando os manipuladores quer do interior quer do exterior.

CARACTERÍSTICAS DO SEU HYUNDAI

NOTA:

Quando a porta está trancada a marca vermelha do botão de bloqueio não é visível.

SB040F2-FP

FECHO DE PROTECÇÃO PARA CRIANÇAS

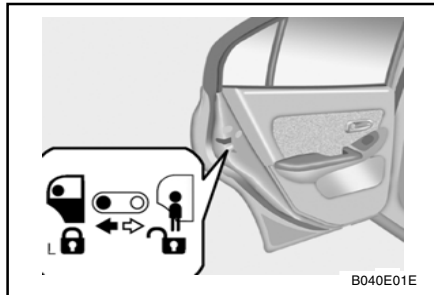

O seu Hyundai está equipado com este fecho, não permitindo este quando accionado, que a porta se abra do interior.

O fecho deve ser accionado sempre que no banco traseiro viagem crianças. Mover na direcção contrária à posição "L" quando desejar o normal funcionamento das portas. Uma vez accionado e se desejar abrir a porta do exterior, puxe o manípulo da porta e esta abrirá.

B040G01E-GPT

FECHO CENTRAL DAS PORTAS (Se instalado)

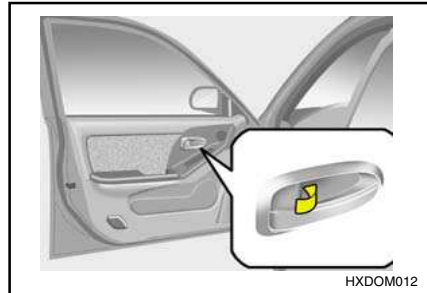

O fecho central das portas é accionado ao pressionar o botão de bloqueio na porta do condutor, no interior de veículo.

Se as portas traseiras estão abertas quando o fecho central das portas é accionado, as portas trancarão depois de fechadas sem ser necessário accionar o fecho central novamente, ou os botões individuais de bloqueio.

NOTA:

- o Ao pressionar a parte posterior do botão de bloqueio da porta do condutor, todas as portas do veículo bloquearão automaticamente.
- o Ao pressionar a parte anterior do botão de bloqueio da porta do condutor, todas as portas de veículo desbloquearão.
- o O fecho central de portas funciona virando a chave (com sistema anti-roubo:

porta do condutor e do passageiro, sem sistema anti-roubo, apenas porta do condutor) na direcção da traseira ou da dianteira do veículo.

B070A01A-GPT

SISTEMA DE ALARME ANTI ROUBO (Se instalado)

Este sistema foi concebido para oferecer protecção contra a entrada não autorizada no veículo. Este sistema é operado em três estágios: o primeiro é o estágio "Armado", o segundo é o estágio "Alarme" e o terceiro é o estágio "Desarmado". Se accionado, o sistema produz um sinal acústico através de uma sirene e acende e apaga alternadamente as luzes indicadoras de direcção.

B070B01E-GPT

Estágio Armado

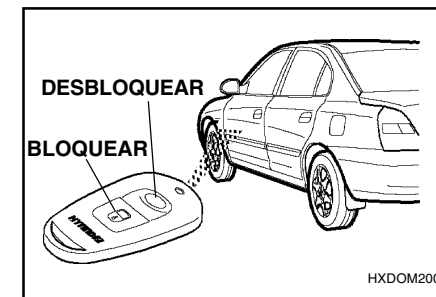

CARACTERÍSTICAS DO SEU HYUNDAI

Estacionar a viatura e desligar o motor. Armar o sistema como a seguir se descreve.

- 1) Retirar a chave de ignição da fechadura de ignição.
- 2) Certificar-se que o capot do motor (5 portas) e a tampa da bagageira (4 portas) estão fechados.
- 3) Trancar as portas utilizando o transmissor do sistema de entrada sem chave.

Após completar os passos descritos, as luzes indicadoras de direcção acendem-se uma vez indicando que o sistema está armado.

NOTA:

- 1) **Se qualquer porta, tampa da bagageira (4 portas) ou capot do motor (5 portas) estiverem abertos, o sistema não será armado.**
- 2) **Se tal acontecer, rearmar o sistema como se descreveu anteriormente.**
- 3) **Uma vez o sistema armado, apenas a tampa da bagageira (4 portas) pode ser aberta utilizando a chave e sem desarmar o sistema.**

CUIDADO:

Não armar o sistema antes de todos os passageiros terem abandonado a viatura. Se o sistema for armado enquanto os passageiros permanecem no interior da viatura, o alarme pode se activado quando o(s) passageiro(s) restantes abandonarem a viatura.

1-6

B070C01E-GPT

Estágio de Alarme

O alarme será activado se ocorrer uma das seguintes situações enquanto a viatura estiver estacionada e o alarme estiver armado.

- 1) Uma porta ou a tampa da bagageira (5 portas) forem abertas sem a utilização do transmissor.
- 2) A tampa da bagageira (4 portas) for aberta sem a utilização da chave.
- 3) Se o capou do motor for aberto.

A sirene soará e as luzes indicadoras de direcção acendem-se intermitentemente durante 30 segundos. Para desligar o sistema, destrancar as portas ou a tampa da bagageira (5 portas) com o transmissor.

CUIDADO:

Evitar colocar o motor em funcionamento enquanto o sistema estiver armado.

B070D01E-GPT

Estágio Desarmado

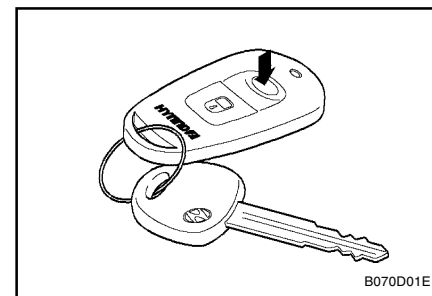

O sistema será desarmado quando se efectuam os passos seguintes:

A porta do condutor ou do passageiro é destrancada premindo o botão "UNLOCK" do transmissor.

Após completar os passos anteriores, a luzes indicadoras de direcção acendem-se duas vezes indicando que o sistema foi desarmado.

NOTA:

Uma vez o sistema desarmado, este só pode ser armado novamente repetindo os procedimentos anteriormente descritos em "Estágio de Alarme".

CARACTERÍSTICAS DO SEU HYUNDAI

CUIDADO:

Apenas o transmissor pode desarmar o estágio armado. Se o transmissor estiver avariado ou sem bateria no estágio armado é necessário seguir os passos seguintes:

1. Abrir a porta com a chave. Neste caso, o alarme será activado.
2. Inserir a chave na ignição e rodar a chave para a posição "ON".
3. Aguardar 30 segundos.

Após completar os passos acima, o sistema será desarmado.

B070F01A-GPT

Sistema de Entrada sem Chave (Se instalado)

Trancamento das portas

1. Fechar todas as portas.
2. Premir o botão "LOCK" do transmissor.
3. Simultaneamente, todas as portas ficarão trancadas e as luzes indicadoras de direcção acendem-se uma vez indicando que o sistema está armado.

Destrancamento das portas

1. Premir o botão "UNLOCK" do transmissor.
2. Simultaneamente todas as portas de destrancarão e as luzes indicadoras de direcção acendem-se duas vezes indicando que o sistema está desarmado.

B070E01HP-GPT

Substituição da pilha

Quando a pilha do transmissor começa a ficar fraca, pode ser necessário premir várias vezes o botão para trancar ou destrancar as portas, e o LED não se acende. Substituir a pilha o mais breve possível.

Tipo da pilha : CR2032

Instruções de substituição:

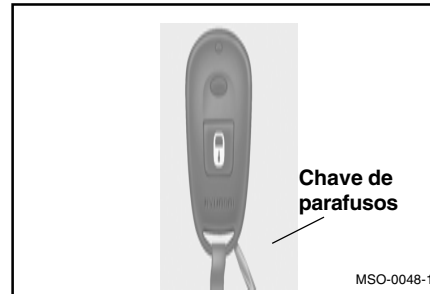

1. Remover a tampa com uma chave de parafusos "Philips" como indicado na ilustração.

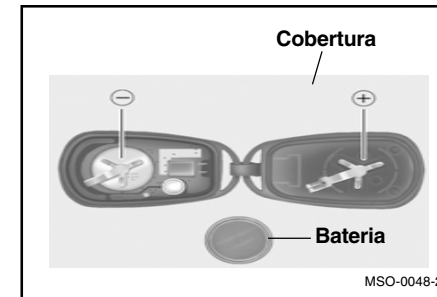

2. Remover a pilha antiga da e verificara sua polaridade. Certificar-se que a polaridade da nova pilha é a mesma (pólo + virado para baixo), depois inserir a pilha no transmissor.

SB060A1-FP

VIDROS DE PORTA (MANUAIS)

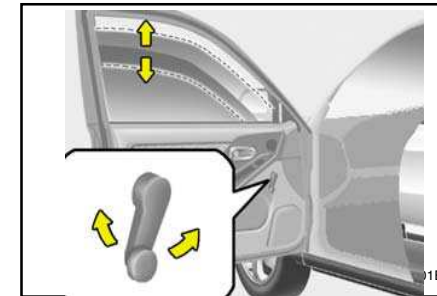

CARACTERÍSTICAS DO SEU HYUNDAI

Para subir ou descer os vidros das portas, rode a alavanca na direcção ou contra a direcção dos ponteiros do relógio.

AVISO:

Ao abrir e fechar as janelas, certifique-se de que os braços e as mãos dos passageiros estão fora do alcance do vidro.

B060A01E-GPT

ELEVADORES ELÉCTRICOS DOS VIDROS (Se Instalado)

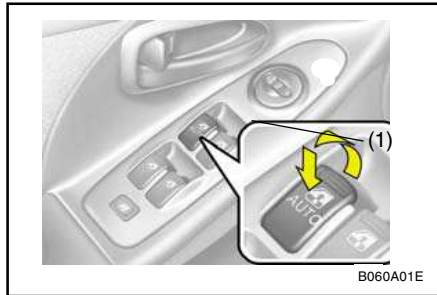

Os elevadores eléctricos dos vidros funcionam quando a chave de ignição está na posição "ON". Os interruptores principais estão localizados no apoio de braço do condutor e comandam os vidros dianteiros e traseiros de ambos os lados da viatura. Os vidros podem ser abertos premindo o interruptor respectivo e podem ser fechados puxando o interruptor respectivo. Para abrir o vidro do condutor,

1-8

premir o interruptor (1) para baixo. O vidro move-se enquanto o interruptor estiver a ser accionado.

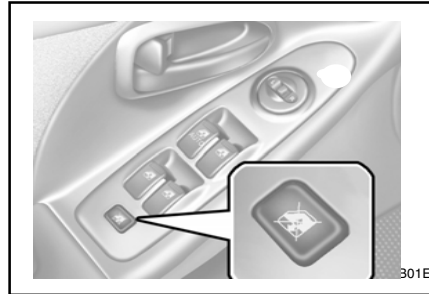

Por forma a evitar o funcionamento dos elevadores eléctricos dos vidros, existe um interruptor de interdição montado no apoio de braço da porta do condutor. Para desactivar os elevadores eléctricos dos vidros, premir o interruptor de interdição.

Para retomar o funcionamento normal, premir o interruptor de interdição uma segunda vez.

Interruptor "AUTO"-Lado do condutor.

Para abrir os vidros do lado do condutor, pressione o interruptor "AUTO". Para parar na abertura desejada pressione e solte o interruptor quando o vidro atingir a posição desejada.

AVISO:

- (1) **Tenha o cuidado de não entalar a cabeça ou mãos de alguém ao fechar um vidro.**
- (2) **Nunca tente utilizar o interruptor principal e o interruptor secundário em direcções opostas ao mesmo tempo. Se o fizer, o vidro parará e não poderá ser aberto ou fechado.**
- (3) **Não deixe crianças sozinhas no automóvel. Retire sempre a chave de ignição para a segurança delas.**

SB070A1-FP

REGULAÇÃO DOS BANCOS DA FRENTE

AVISO:

Nunca tente regular o banco da frente com o veículo em movimento, pois pode resultar na perda de controlo do veículo e causar um acidente, morte, ferimentos graves ou danos em propriedades.

CARACTERÍSTICAS DO SEU HYUNDAI

SB070B1-FP

REGULAÇÃO LONGITUDINAL DO BANCO

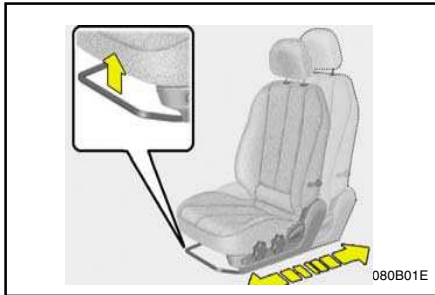

Para mover o banco para a frente ou para trás, puxe a alavanca de controle para o centro do carro. Isso solta o banco das calhas e assim, pode movê-lo para a frente ou para trás, para a posição desejada. Ao encontrar a posição desejada, solte a alavanca e mova o banco para a frente ou para trás para o fixar nas calhas.

SB070C1-FP

REGULAÇÃO DO ÂNGULO DAS COSTAS DO BANCO



Para soltar as costas do banco, incline-se para a frente para lhe retirar peso, então puxe para cima a alavanca de controle de inclinação, situada lateralmente no banco do lado da porta, incline-se para trás até ter o ângulo de inclinação desejado. Para fi-xar as costas do banco na posição desejada, solte a alavanca de controle de inclinação.

AVISO:

Para minimizar o risco de ferimentos pessoais no caso de colisão ou travagem subita, tanto o banco do condutor como o banco do passageiro devem estar sempre posicionados quase em ângulo recto com o veículo em movimento. A protecção fomicida pelos cintos de segurança poderá ser reduzida significativamente quando o

banco está reclinado. Existe o risco do passageiro deslizar por baixo do cinto se estiver sentado com o banco reclinado.

B080D02A-APT

Apoios de Cabeça Reguláveis

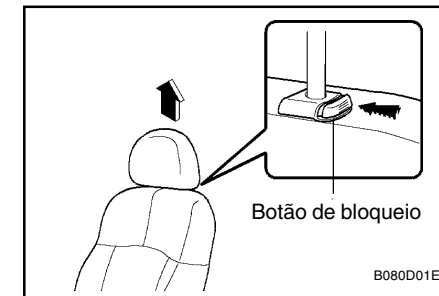

Os apoios de cabeça estão desenhados para ajudar a reduzir o risco de lesões ao nível do pescoço.

Para elevar o apoio de cabeça, puxá-lo para cima. Para o descer, empurrá-lo para baixo enquanto prime o botão de bloqueio.

AVISO:

- o Para o máximo de eficiência em caso de acidente, o encosto para a cabeça deve ser regulado de maneira que o topo do encosto esteja á mesma altura que a parte superior das orelhas do ocupante.

CARACTERÍSTICAS DO SEU HYUNDAI

Por esta razão, não devem ser usadas almofadas, nem artigos que mantenham o corpo afastado das costas do banco.

- o Não use o veículo sem os encostos para a cabeça, pois podem acontecer lesões graves em caso de acidente. Os encostos para a cabeça protegem das lesões no pescoço quando devidamente regulados.

B080E01O-APT

CONTROLO DE SUPORTE LOMBAR (Só no banco do condutor) (Se instalado)

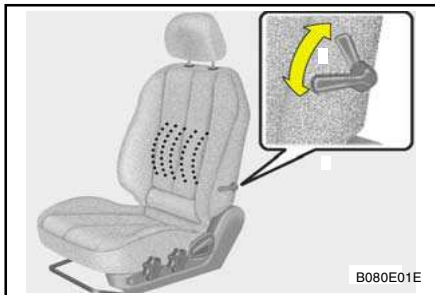

Os bancos da frente, em alguns HYUNDAI, estão equipados com controlo regulável de suporte lombar. Para aumentar o suporte lombar - rode o botão no sentido da frente do veículo, para o diminuir rode o botão no sentido inverso.

SB070F1-FP

REGULAÇÃO DA ALMOFADA DO BANCO EM ALTURA (Se instalado) (Só no banco do condutor)

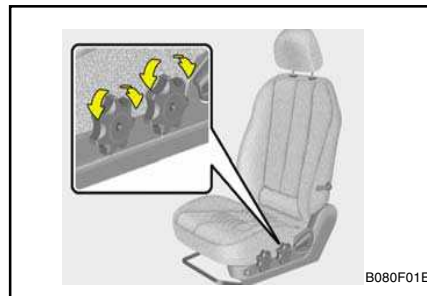

Para regular a altura da almofada do banco, rode o botão de controlo na direcção apropriada.

SB500A1-FP

PRECAUÇÕES NO BANCO TRASEIRO



Para maior segurança dos passageiros, a bagagem ou outra carga, não deverá ser empilhada acima da altura do banco traseiro.

CARACTERÍSTICAS DO SEU HYUNDAI

B110A01E-GPT

COSTAS DO BANCO TRASEIRO REBATÍVEIS (4 PORTAS) (Se instalado)

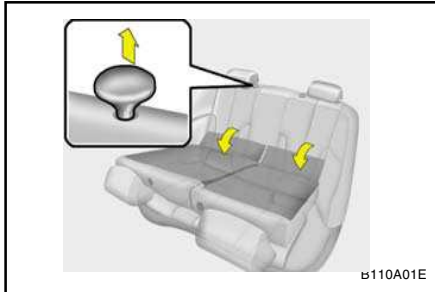

As costas do banco traseiro são rebatíveis de modo a aumentar a capacidade para bagagem do veículo.

- o Para desbloquear o encosto, puxar para cima o botão de bloqueio, depois empurrar para a frente o painel do encosto do banco.
- o Quando voltar a colocar o encosto do banco na posição vertical, assegure-se que este fica bloqueado na sua posição empurrando o topo do encosto do banco.

AVISO

Quando endireitar as costas dos bancos traseiros, certifique-se sempre de que os cintos de segurança não ficaram entalados pela estrutura do banco.

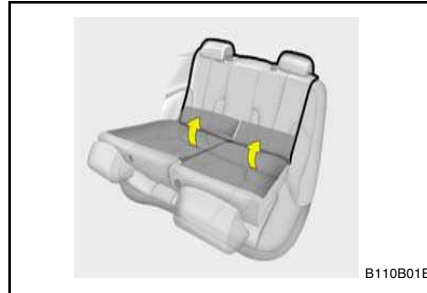

AVISO:

As costas dos bancos traseiros rebatem, para permitir o transporte de objectos mais longos do que o normal. Não permita aos passageiros que se sentem em cima das costas dos bancos rebatidos enquanto o carro estiver em movimento, por não ser a posição correcta e por não haver cintos de segurança para usar. A não observância desta norma pode resultar em ferimentos em caso de acidente, ou de travagem súbita. Objectos transportados nas costas do banco rebatido, não devem ficar mais altos do que as costas dos bancos da frente, pois a carga escorregar para a frente e causar ferimentos ou danos materiais durante as travagens súbitas.

CUIDADO:

A carga solta deve ser arrumada e presa para que não entre pelo compartimento de passageiros durante travagens súbitas.

B080G01E-GPT

REBATIMENTO DO BANCO TRASEIRO (5 PORTAS)

Para maior comodidade, o encosto e o assento do banco traseiro podem ser rebatidos.

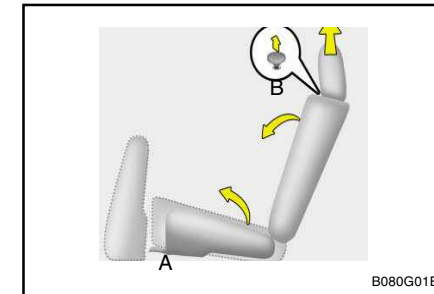

1. Remover o encosto de cabeça.
2. Puxar a cinta do assento do banco (A) para cima para rebater o assento.
3. Puxar o botão do bloqueio do encosto do banco (B) existente no encosto para o rebater.
4. Depois, empurrar para a frente o painel do encosto do banco.

CARACTERÍSTICAS DO SEU HYUNDAI

CUIDADO:

Após rebater o encosto e o assento do banco traseiro, os encostos de cabeça podem ser guardados na bagageira por forma a não serem projectados para a frente no caso de uma paragem súbita ou acidente.

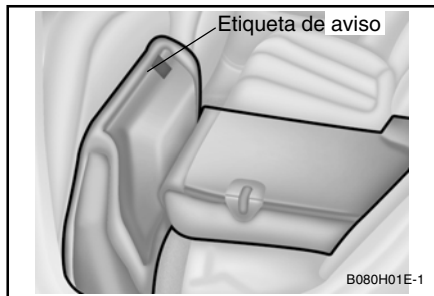

- o Quando voltar a colocar o encosto do banco na posição vertical, assegure-se que este fica bloqueado na sua posição empurrando o topo do encosto do banco.

AVISO:

- o A finalidade do assento e encosto traseiro rebatíveis é permitir o transporte de mais objectos que os que conseguiria acomodar. Não permitir que os passageiros se sentem na área de carga enquanto a viatura se desloca pois não é a posição correcta para se sentarem e não existem cintos de segurança disponíveis para utilização quando o encosto do banco está rebatido.

Isto pode provocar ferimentos graves ou a morte no caso de um acidente ou paragem brusca. Os objectos não devem ultrapassar a altura dos bancos da frente. Isto pode provocar com que a carga deslize para a frente e cause ferimentos ou danos durante uma paragem brusca.

- o **ETIQUETA DE AVISO:** Ao repor o assento do banco na posição original, coloque sobre o mesmo as fivelas dos cintos de segurança.
- o Quando colocar novamente o encosto do banco na sua posição vertical, certifique-se que colocar os encaixes dos cintos de segurança entre o assento e o encosto do banco.

SB090A1-FP

CUIDADOS COM OS CINTOS DE SEGURANÇA

Todos os ocupantes do veículo devem usar sempre os seus cintos de segurança. As leis do país podem requerer que alguns ou todos os ocupantes do veículo usem cintos de segurança. A possibilidade de ferimentos ou a seriedade dos ferimentos num acidente, diminui se esta regra elementar de segurança for seguida. Em complemento, são feitas as seguintes recomendações:

SB090B1-FP

BÉBÉ OU CRIANÇA PEQUENA

Alguns países obrigam o uso de sistemas de protecção para bebés e crianças pequenas. Sejam ou não obrigados por lei, é fortemente recomendado um sistema de protecção que deve ser usado para bebés e crianças pequenas (menos de 20Kg).

SB090C1-FP

CRIANÇAS MAIORES

É recomendado que as crianças maiores usem o banco traseiro e os cintos de segurança. Crianças maiores de 12 anos, que viajem no banco da frente deverão usar sempre o cinto de segurança. Em nenhuma circunstância se deve deixar uma criança levantar-se ou ajoelhar-se no banco. As crianças merecem a maior atenção no que diz respeito à segurança, para a eventualidade de um acidente.

SB090D1-FP

MULHERES GRÁVIDAS

O uso do cinto de segurança é recomendado para diminuir a possibilidade de ferimentos, em caso de acidente. O cinto deve ser colocado tão baixo quanto o possível e cercado as ancas. Para casos específicos consultar um médico.

CARACTERÍSTICAS DO SEU HYUNDAI

SB090E1-FP

PESSOAS FERIDAS

O cinto de segurança deve ser usado quando transportar pessoas feridas. Quando necessário consulte um médico.

SB090F1-FP

UMA PESSOA POR CINTO

Duas pessoas, ainda que uma seja criança, não devem nunca usar o mesmo cinto. Aumenta a possibilidade de ferimentos em caso de acidente.

SB090G1-FP

NUNCA SE DEITE

Para se obter o máximo de segurança, todos os ocupantes do veículo devem estar correctamente sentados. O cinto não oferece qualquer segurança, se a pessoa estiver deitada no banco traseiro ou no banco dianteiro com este próximo da inclinação máxima.

SB090H1-FP

CUIDADOS COM OS CINTOS

O sistema dos cintos de segurança nunca deve ser desarmado ou modificado. Além disso, deve ter-se cuidado para que o tecido dos cintos bem como a respectiva ferragem não fiquem entalados nas dobradiças dos bancos e portas.

SB090I1-FP

INSPECÇÃO PERIÓDICA

Recomenda-se que todos os cintos de segurança sejam inspeccionados periodicamente quanto a desgaste ou danos de qualquer espécie. Qualquer peça do sistema que esteja danificada deve ser substituída imediatamente.

SB090J1-FP

Conserve os cintos limpos e secos

Os cintos de segurança devem manter-se sempre limpos e secos. Para os limpar, use apenas água morna e um pouco de sabão suave. Nunca use lexívia, detergentes fortes ou produtos abrasivos pois danificarão e enfraquecerão o material.

SB090K1-FP

Quando se devem substituir os cintos

Todo o conjunto/conjuntos dos cintos deve ser substituído se o veículo sofrer um acidente, mesmo que não haja danos visíveis.

Para esclarecer quaisquer dúvidas sobre cintos de segurança, consulte o seu concessionário Hyundai.

B170A04A-APT

AJUSTE DO CINTO EM ALTURA (Se instalado)

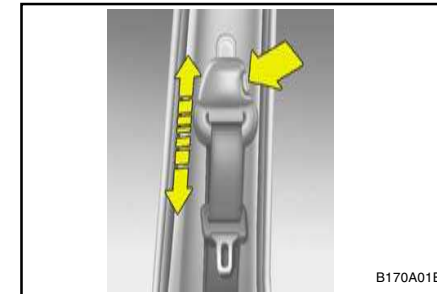

É possível ajustar a altura do ponto de fixação do cinto numa das 4 posições.

Se o cinto ficar muito perto do pescoço do utilizador, a protecção não é adequada. O segmento superior do cinto deverá ficar a meio do ombro e mais perto da porta do que do pescoço.

Para alterar a altura do ponto de fixação do cinto, desloque o ajustador para cima e para baixo até encontrar a posição adequada. Para levantar basta puxar para cima. Para baixar, carregar no botão e puxar para baixo.

Largar o botão para travar o dispositivo na posição desejada. Tente fazer deslizar o botão, para verificar se ficou travado.

CARACTERÍSTICAS DO SEU HYUNDAI

AVISO:

- o O ajuste em altura do cinto de segurança tem que estar seguro sempre que o veículo estiver em movimento.
- o A má regulação da altura do cinto de segurança ao nível do ombro pode reduzir e eficácia do cinto de segurança em caso de acidente.

SB090P1-FP

CINTOS DE SEGURANÇA (Tipo:3-Pontos) Colocar o cinto

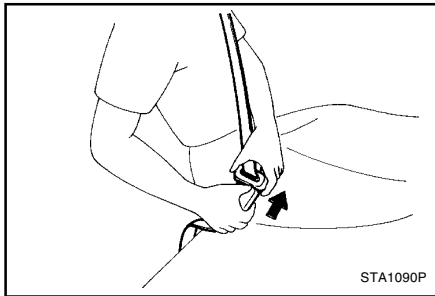

Para aplicar o cinto, puxe a tira móvel e insira a lingueta na fivela até ouvir um estalido. Puxe o cinto em direcção à porta, para eliminar o excesso de folga. Se se inclinar, lentamente, para a frente, o cinto acompanhará este movimento. Se, no entanto, houver uma súbita desaceleração, o cinto ficará bloqueado na posição.

1-14

Certifique-se de que está devidamente inserido na fivela e de que o cinto não está torcido.

SB090Q2-FP

AJUSTAR O CINTO

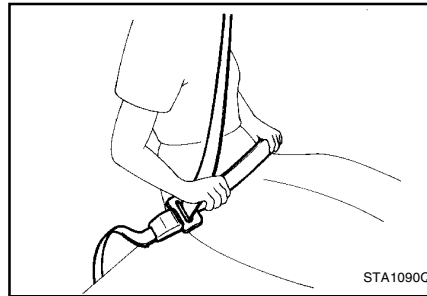

Deve colocar o cinto o mais baixo possível, em volta das ancas e nunca na cintura. Se estiver colocado muito acima, aumentam as possibilidades de escorregar e sair do cinto e, portanto, de ficar ferido. Nunca coloque os braços sob o cinto, como se mostra na gravura. Nunca utilizar o cinto de segurança por baixo do braço mais próximo da porta.

SB090R1-FP

Como se libertar do cinto de segurança

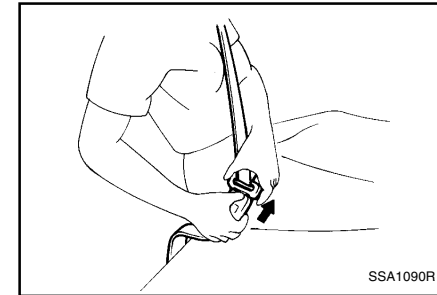

Para se libertar do cinto de segurança, pressione o botão existente no sistema de ancoramento (fivela). Posto o que, deverá automaticamente recolher pela acção do respectivo enrolador. Se tal não acontecer, verifique se o cinto de segurança não está enrolado, puxe-o para fora e tente de novo.

CARACTERÍSTICAS DO SEU HYUNDAI

B220A01E-GPT

CINTO SEGURANÇA TRASEIRO CENTRAL 3 PONTOS COM FECHO EMERGENÇA DO RETRACTOR.

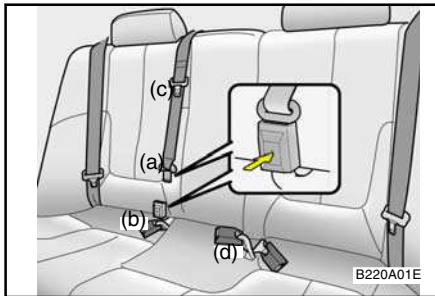

1. Antes de colocar o cinto de segurança central, confirme se a lingueta metálica (a) e fivela (b) estão em condições.
2. Depois de confirmar, puxe o cinto segurança para fora do retractor e introduza a lingueta metálica (c) na fivela (d).

Será possível ouvir um "click" quando a lingueta metálica for introduzida na fivela. O comprimento do cinto de segurança ajusta-se automaticamente somente após ter sido ajustado manualmente na zona das ancas. Se se inclinar para a frente lentamente o cinto acompanha esse movimento não bloqueando. Se houver um movimento ou impacto brusco o cinto bloqueia.

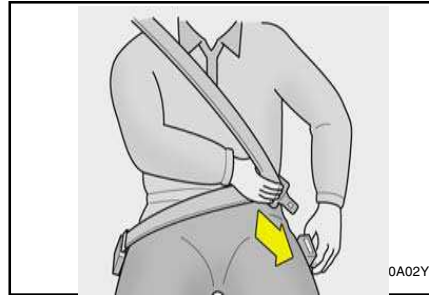

CUIDADO:

- o Se usar o cinto segurança traseiro central, deve certificar-se que coloca a lingueta metálica na fivela, se tal não acontecer pode haver ferimentos numa eventual colisão.
- o Não introduza a lingueta metálica (a) na fivela (b) nas seguintes situações:
 - (1) No caso do banco traseiro estar com as costas dobradas.
 - (2) No caso do cinto traseiro não estar nas devidas condições.
- o Utilize o cinto traseiro sempre que as costas do banco estejam em posição normal.
- o Para desligar a placa metálica (a) do encaixe (b), inserir uma ferramenta aguçada na ranhura localizada no encaixe (b). (Apenas 4 PORTAS)

B220C01Y-GPT

Para retirar o cinto

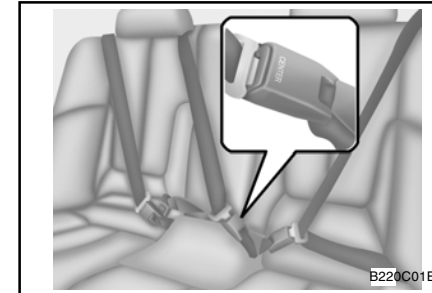

Quando quiser retirar o cinto, basta carregar no botão da fivela.

CUIDADO:

O mecanismo de fecho do cinto segurança traseiro central é diferente dos laterais. Quando apertar os cintos segurança traseiros laterais ou o cinto segurança central, tenha a certeza que utiliza a fivela correcta para obter a máxima protecção e assegure o seu correcto funcionamento.

CARACTERÍSTICAS DO SEU HYUNDAI

B230A02A-GPT

SISTEMA DE RETENÇÃO PARA CRIANÇAS (CADEIRA DE SEGURANÇA) (Se instalado)

As crianças transportadas na viatura devem sentar-se no banco traseiro e devem utilizar sempre os sistemas de retenção para minimizar os riscos de ferimentos num acidente, paragem súbita ou manobra brusca. De acordo com as estatísticas de acidentes, as crianças estão mais seguras quando utilizam os sistemas de retenção apropriados no banco traseiro do que no banco dianteiro. As crianças mais crescidas devem utilizar o cinto de segurança que equipa a viatura.

É obrigatório por lei a utilização de sistemas de retenção para as crianças. Se uma criança pequena for transportada na viatura é obrigatória a utilização de sistema de retenção para crianças (cadeira de segurança).

Uma criança pode ser ferida num acidente se o seu sistema de retenção não estiver correctamente fixo. Para crianças mais pequenas e bebés, deve ser utilizado um banco para crianças ou bebés. Antes de adquirir um sistema de retenção para crianças específico, assegure-se que este pode ser instalado nos bancos e cintos de segurança da sua viatura, e que é o mais indicado para a sua criança. Siga as instruções fornecidas do fabricante quando da instalação do sistema de retenção para crianças.

1-16

AVISO:

- o Um sistema de retenção para crianças deve ser sempre instalado no banco traseiro. Nunca instalar um sistema de retenção para crianças no banco dianteiro do passageiro.
No caso da ocorrência de um acidente que provoque o accionamento do airbag suplementar lateral, este poderia provocar ferimentos graves ou mesmo a morte da criança transportada no banco para crianças. Portanto, utilize os sistemas de retenção para crianças apenas no banco traseiro do seu veículo.
- o Uma vez que o cinto de segurança ou o sistema de retenção para crianças pode ficar muito quente se for deixado dentro de um veículo fechado, verifique sempre se a capa do banco e os encaixes dos cintos antes de lá colocar uma criança.
- o Quando um sistema de retenção para crianças não está a ser utilizado, arrumá-lo na bagageira ou fixá-lo com os cintos de segurança por forma que não seja projectado para a frente no caso de uma paragem súbita ou acidente.
- o As crianças que são muito crescidas para serem colocadas nos sistemas de retenção para crianças deverão sentar-se no banco traseiro e utilizar os cintos de segurança da viatura.
- o Assegure-se sempre que a parte do cinto de segurança que passa pelo ombro fique posicionada no centro do ombro, nunca sobre o pescoço. Movendo a criança mais

para o centro do veículo pode ajudar a posicionar correctamente o cinto de segurança sobre o centro do ombro da criança. A parte inferior do cinto de segurança que passa pela cintura deve ser sempre posicionada o mais perto possível das ancas e o mais justo possível.

- o Se a criança não tiver estatura suficiente para utilizar o cinto de segurança, recomenda-se a utilização de um banco aprovado para elevação da criança no banco traseiro por forma a elevar a criança podendo esta utilizar o cinto de segurança da viatura correctamente.
- o Nunca permita que uma criança esteja de pé ou de joelhos no banco.
- o Nunca utilize um porta bebés ou banco para crianças que utilize ganchos de fixação no encosto do banco traseiro; este pode não oferecer condições de segurança suficientes em caso de acidente.
- o Num permita que uma criança seja mantida nos braços ou colo de uma pessoa enquanto a viatura está em movimento, isto pode resultar em ferimentos graves na criança no caso de um acidente ou paragem brusca. Segurar uma criança no colo numa viatura em movimento não oferece qualquer protecção durante um acidente, mesmo que a pessoa que transporta a criança esteja a utilizar o cinto de segurança.

CARACTERÍSTICAS DO SEU HYUNDAI

B230B01E-APT

Utilização de um Sistema de Retenção para Crianças



Para crianças pequenas e bebês, recomenda-se fortemente a utilização de bancos ou cadeiras para crianças. Estes bancos ou cadeiras para crianças devem ter a dimensão correcta para a criança e devem ser instalados de acordo com as instruções do fabricante. Também é recomendável que o banco ou cadeira para crianças seja instalada no banco traseiro uma vez que isso pode representar uma contribuição importante para a segurança da criança. O seu veículo está equipado com três ganchos de retenção para montagem de cadeiras para crianças ou alcofas para bebés.

B230C02A-APT

INSTALAÇÃO DE UM BANCO DE RETENÇÃO PARA CRIANÇAS (4 Portas)

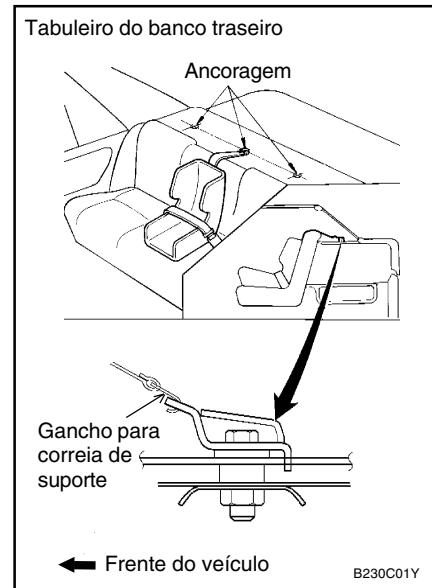

Três ganchos de suporte para retenção de crianças estão localizados na prateleira do banco traseiro. Para instalação do banco de retenção para crianças, ligar a correia aos ganchos de suporte e apertá-la por forma a fixar o banco.

B230E01E-GPT

INSTALAÇÃO DE UM BANCO DE RETENÇÃO PARA CRIANÇAS (5 Portas)

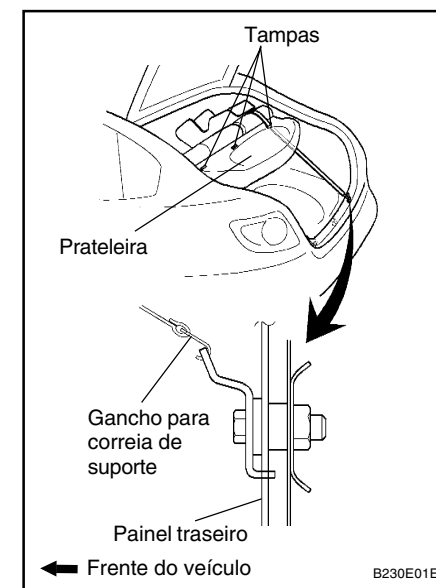

Três ganchos de suporte para retenção de crianças estão localizados no painel traseiro para instalação do banco de retenção para crianças, remover as tampas existentes na prateleira.

CARACTERÍSTICAS DO SEU HYUNDAI

Ligar a correia aos ganchos de suporte através do furo da prateleira e apertar a correia por forma a fixar o banco.

B230G01A-APT

Instalação Lateral nos Bancos Traseiros



Para instalar um sistema de retenção para crianças nos bancos traseiros laterais, puxar o cinto de segurança do seu enrolador. Instalar o sistema de retenção para crianças, e ficar o cinto de segurança no seu encaixe deixando o cinto sem folga excessiva. Certifique-se que o cinto fica justo em torno do sistema de retenção para crianças e que a parte superior do cinto de segurança fica posicionada por forma a não interferir com a cabeça ou pescoço da criança. Após a instalação o sistema de retenção para crianças tente mover o sistema em todas as direcções para se assegurar que este está correctamente instalado.

1-18

Se necessitar de ajustar o cinto, puxá-lo no sentido do enrolador. Quando desapertar o encaixe do cinto de segurança e permitir que este seja recolhido pelo enrolador, este retoma automaticamente o funcionamento normal de bloqueio de emergência do passageiro sentado.

NOTA:

- o Antes de instalar o sistema de retenção para crianças, ler as instruções fornecidas pelo fabricante do sistema de retenção.
- o Se o cinto de segurança não funcionar como descrito, mandar inspeccionar o sistema imediatamente por um concessionário autorizado Hyundai.

AVISO:

Não instalar qualquer sistema de retenção para crianças no banco do passageiro da frente. No caso de ocorrência de um acidente e o airbag lateral for accionado, este pode ferir gravemente ou matar a criança ou bebé sentado no sistema de retenção para crianças. Portanto, utilize os sistemas de retenção para crianças no banco traseiro da sua viatura.

B230H02E-GPT

SISTEMAS DE RETENÇÃO PARA CRIANÇAS EM FUNÇÃO DA POSIÇÃO SENTADA

Utilize bancos de segurança para crianças que tenham sido aprovados oficialmente e que sejam apropriados para a criança.

Grupo de Idade	Posição Sentada		
	Passageiro dianteiro	Traseiro Lateral	Traseiro Central
0 : Até 10 kg (0 ~ 9 meses)	X	U	U
0+ : Até 13 kg (0 ~ 2 anos)	X	U	U
I : 9kg a 18kg (9 meses ~ 4 anos)	X	U	U
II & III : 15kg a 36kg (4 ~ 12 anos)	X	UF	UF

U : Conveniente para a categoria de sistema de retenção "universal" aprovados para utilização com este grupo de peso

UF : Conveniente para a categoria de sistema de retenção "universal" virados para a frente aprovados para utilização com este grupo de peso

X : Posição sentada não conveniente para crianças neste grupo de peso

CARACTERÍSTICAS DO SEU HYUNDAI

B180B04S-APT

Cinto de Segurança com Pré-tensor

O seu veículo Hyundai está equipado com pré-tensores dos cintos de segurança nos bancos do condutor e passageiro dianteiro.

A finalidade do pré-tensor é garantir que os cintos de segurança ficam justos em relação ao corpo dos ocupantes em certas colisões frontais. Os pré-tensores dos cintos de segurança podem se activados separadamente ou, nos caso da colisão frontal ser mais violenta, em conjunto com os "airbags".

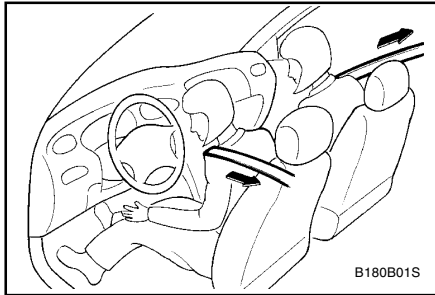

O pré-tensor dos cintos de segurança funciona da mesma forma que o Bloqueio de Emergência do Enrolador (ELR) do cinto de segurança. Quando o veículo pára bruscamente, ou se o ocupante tenta deslocar-se para a frente muito rapidamente, o enrolador do cinto de segurança fica bloqueado.

No entanto, em certas colisões frontais, o pré-tensor é activado, puxando o cinto de segurança, para obter um melhor contacto deste com o corpo de ocupante.

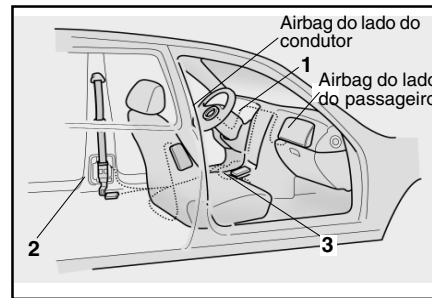

O sistema de pré-tensor do cinto de segurança é composto basicamente pelos seguintes componentes. A sua localização é ilustrada na imagem.

1. Luz de aviso do SRS airbag
2. Conjunto do pré-tensor do cinto de segurança
3. Módulo de comando SRS

AVISO:

Para obter o máximo de benefícios do pré-tensor do cinto de segurança:

1. O cinto de segurança deve ser utilizado correctamente.
2. O cinto de segurança deve ser ajustado na posição correcta.

NOTA:

- o Ambos os pré-tensores dos cintos de segurança do condutor e do passageiro dianteiro podem ser activados em certas colisões frontais. Os pré-tensores dos cintos de segurança podem ser activados independentemente, mas nos casos em que a colisão for violenta, serão activados em conjunto com os "airbags". Os pré-tensores serão activados nestas condições mesmo nos casos em que os cintos de segurança não estiverem a ser utilizados no momento da colisão.
- o Quando os pré-tensores dos cintos de segurança são activados, será ouvido um ruído forte e um pó fino, que pode assemelhar-se a fumo, será visível no habitáculo. Estas são condições normais de funcionamento e não representam qualquer perigo.
- o Embora inofensivo, o pó fino pode causar irritações de pele e não deve ser respirado durante longos períodos. Lavar as mãos e a face cuidadosamente após um acidente no qual os pré-tensores tenham sido activados.

CARACTERÍSTICAS DO SEU HYUNDAI

CUIDADO:

- o Pelo motivo de o sensor que activa o SRS "airbag" estar ligado ao pré-tensor do cinto de segurança, a luz de aviso  do SRS "airbag", localizada no painel de instrumentos, acende-se e apaga-se durante aproximadamente 6 segundos após a chave de ignição ter sido rodada para a posição "ON" e depois deverá apagar-se.
- o Se os pré-tensores dos cintos de segurança não estiverem a funcionar correctamente, esta luz de aviso acende-se, mesmo que não exista qualquer avaria no sistema SRS "airbag".
Se a luz de aviso do SRS "airbag" não se acende quando a chave de ignição é rodada para a posição "ON" ou se fica acesa após se ter acendido e apagado durante cerca de 6 segundos, ou se acende enquanto conduz o veículo, por favor dirija-se com a maior brevidade possível a um concessionário autorizado Hyundai e mande efectuar uma verificação do sistema de pré-tensores dos cintos de segurança e do SRS "airbag".

AVISO:

- o Os pré-tensores estão concebidos para funcionar apenas uma vez. Após a sua activação, os pré-tensores dos cintos de segurança devem ser substituídos. Todos os cintos de segurança, de qualquer tipo, e que tenham sido utilizados durante uma colisão, também devem ser substituídos.
- o O conjunto do mecanismo do pré-tensor do cinto de segurança fica quente durante a sua activação. Não tocar nos conjuntos dos pré-tensores durante vários minutos após estes terem sido activados.
- o Não tentar inspeccionar ou substituir o pré-tensor dos cintos de segurança. Este procedimento deve ser realizado exclusivamente por um concessionário autorizado Hyundai.
- o Não dar pancadas no conjunto do pré-tensor do cinto de segurança.
- o Não tentar efectuar qualquer tipo de manutenção ou reparação do sistema de pré-tensores dos cintos de segurança.
- o O manuseamento incorrecto dos conjuntos dos pré-tensores dos cintos de segurança, e a não leitura dos avisos para não aplicar pancadas, modificar, inspeccionar, substituir ou reparar pode provocar uma utilização incorrecta ou activação inadvertida com risco de ferimentos graves.
- o Utilizar sempre os cintos de segurança quando conduz ou utiliza um veículo motorizado.

B240A03F-GPT

Sistema Suplementar de Limitação (Air Bag) (Se instalado)

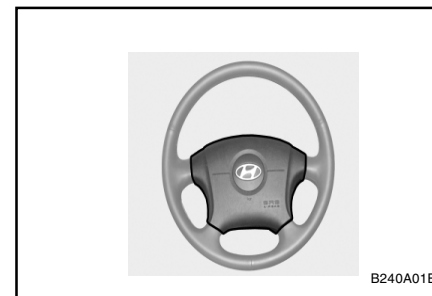

O seu Hyundai está equipado com um Sistema Suplementar de Limitação (Supplemental Restraint System-SRS). A indicação da presença do sistema é dada pelas letras "SRS Air Bag" em relevo na almofada do volante.

O SRS da Hyundai é constituído por um air bag montado por baixo do forro da almofada no centro do volante.

A finalidade do SRS é fornecer ao condutor do veículo maior protecção do que o cinto de segurança por si oferece, no caso de um impacto frontal suficientemente severo.

NOTA:

Leia a informação relativa ao SRS nas etiquetas fornecidas na parte de trás da pala de sol e no porta-luvas.

CARACTERÍSTICAS DO SEU HYUNDAI

AVISO:

- o Tal como o nome implica, o SRS foi concebido para funcionar com, e em suplemento do sistema de cinto de segurança de três pontos do condutor e não em sua substituição. Além disso, só se expande em determinadas condições de impacto frontal suficientemente severas para causar ferimentos significativos dos ocupantes do veículo.
- o O SRS não expande o air bag quando o ângulo de impacto for maior que 30º relativamente ao eixo longitudinal frontal do veículo tais como em impactos laterais, por trás ou capotamento.

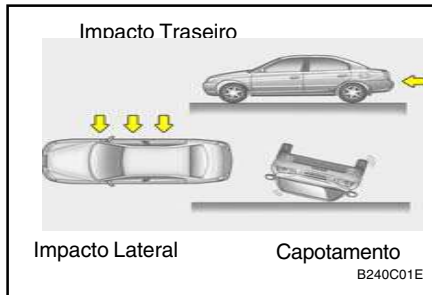

- o Os airbags dianteiros não estão concebidos para serem accionados quando de impactos laterais, impacto traseiros ou em caso de capotamento. Em adição, os airbags não serão accionados em impactos frontais abaixo da velocidade limite de accionamento.

- o Para a máxima protecção de segurança em todos os tipos de acidentes, todos os ocupantes incluindo o condutor deverão sempre utilizar os respectivos cintos de segurança quer seja ou não fornecido air bag naquele lugar para minimizar o risco de ferimentos graves ou morte em caso de acidente. Não se sente ou incline desnecessariamente perto do air bag.

B240B03A-APT

Componentes SRS e suas Funções

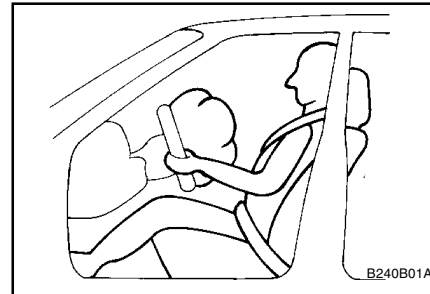

O SRS consiste nos seguintes componentes:

- Módulo Air Bag do Condutor
- Módulo Air Bag do Passageiro
- Indicador do funcionamento do SRS (SRI)
- Módulo de comando SRS (SRSCM)

O SRSCM monitoriza continuamente todos os elementos enquanto a ignição está ligada (ON) para determinar se um impacto frontal ou quase

frontal é suficiente severo para accionar os air bag.

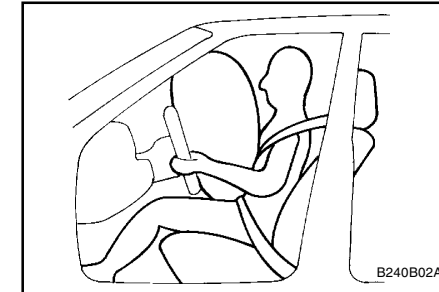

O indicador do funcionamento do SRS (SRI) existente no painel de instrumentos acende-se e apaga-se durante aproximadamente 6 segundos após a chave de ignição ser colocada na posição "ON" ou após o motor entrar em funcionamento, após este período de tempo o SRI deverá apagar-se.

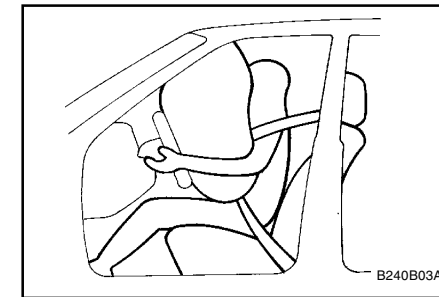

CARACTERÍSTICAS DO SEU HYUNDAI

Os módulos air bag estão localizados no centro do volante e no painel de bordo por cima do porta luvas. Quando o SRSCM detecta um impacto considerável na frente do veículo, automaticamente acciona os air bag.

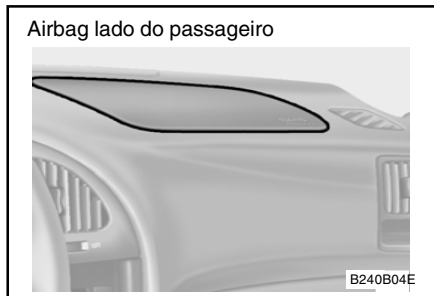

Após o accionamento, os recortes moldados directamente nas coberturas dos air bag separam-se devido à pressão de expansão dos air bag. Estas coberturas abrem-se totalmente, permitindo assim o enchimento total dos air bag.

Um air bag totalmente insuflado em conjunto com os cintos de segurança correctamente utilizados diminui o movimento para frente do condutor e do passageiro da frente, reduzindo assim os riscos de ferimentos na cabeça e no peito.



Os air bag após serem totalmente insuflados, esvaziam-se de imediato permitindo ao condutor manter a visibilidade para a frente.

CUIDADO:

Quando da montagem do recipiente com o ambientador líquido no interior do veículo, não o colocar na proximidade do painel de instrumentos ou na superfície do painel de bordo. Se houver uma fuga de líquido ambientador nua destas zonas (painel de instrumentos, painel de bordo ou ventiladores), pode danificar estes componentes. Se houver uma fuga de líquido ambientador numa destas zonas, lavá-las com água imediatamente.

AVISO:

- o Quando o SRS é activado, poderá haver um ruído muito elevado e uma poeira fina será libertada no habitáculo. Estas condições são normais e não representam qualquer perigo. No entanto, a poeira fina gerada durante o enchimento dos air bag pode causar irritações de pele. Ter o cuidado de lavar as mãos e a face cuidadosamente com água tépida e sabão após um acidente no qual os air bag tenham sido accionados.
- o O SRS só pode funcionar quando a chave de ignição está na posição "ON". Se o SRI (indicador de funcionamento) do SRS não se acender, ou se estiver permanentemente aceso, após se ter acendido intermitentemente durante 6 segundos após ligar a ignição ou após o motor entrar em funcionamento, ou se se acender enquanto conduz, o SRS não está a funcionar correctamente. Se isto suceder, dirigir-se imediatamente a um Agente ou Oficina Autorizada Hyundai e mandar inspeccionar o sistema.
- o Antes de substituir um fusível ou desligar a bateria, rodar a chave de ignição para a posição "LOCK" e retirar a chave. Nunca substituir os fusíveis relacionados com o air bag quando a chave de ignição está na posição "ON". O não cumprimento deste procedimento fará com que o indicador SRI do sistema SRS se acenda.

CARACTERÍSTICAS DO SEU HYUNDAI

B990A03Y-GPT

DETECTOR PRESENÇA PASSAGEIRO (Se instalado)

O sistema de detecção presença passageiro, detecta a presença do passageiro no banco da frente. Se não for identificado nenhum passageiro no banco da frente, o airbag frontal e lateral são desactivados. Este sistema foi desenvolvido para evitar a substituição desnecessária de componentes em caso de acidente.

NOTA:

A bagagem e outras cargas com mais de 15 kg não devem ser colocadas sobre o banco dianteiro do passageiro. Isto poderá provocar o accionamento do air bag do passageiro e/ou o air bag lateral em caso de acidente.

AVISO:

O sistema de Detecção da Presença do Passageiro não foi concebido para evitar o accionamento do airbag enquanto uma criança ocupa o banco dianteiro do passageiro. Foi concebido apenas com o objectivo de reduzir os custos desnecessários de reparação no caso de uma colisão frontal evitando o accionamento do airbag e do pré-tensor dos cinto de segurança do passageiro dianteiro no caso deste lugar não estar ocupado. No entanto, o accionamento é possível se apenas alguns quilos estiverem colocados sobre o banco do passageiro dianteiro. Portanto, as

crianças não devem ser transportadas no banco da frente. Todas as crianças devem ir sentada no banco traseiro e fixas com os sistemas de retenção do veículo ou dispositivos apropriados para o efeito em função da estatura e peso da criança.

B990B02Y-APT

Airbag Lateral (Se instalado)

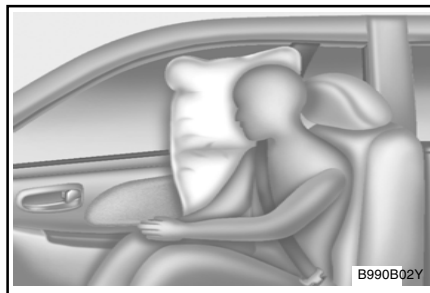

O seu Hyundai está equipado com airbags laterais em cada um dos bancos da frente. A finalidade do airbag é fornecer ao condutor do veículo e/ou ao passageiro da frente uma protecção adicional que aquela oferecida pelo cinto de segurança apenas. Os airbags laterais estão concebidos para serem accionados apenas no caso de colisões laterais, dependendo da violência do impacto, ângulo, velocidade e ponto de impacto. Os airbags laterais não estão concebidos para serem accionados em todas as situações de impactos laterais.

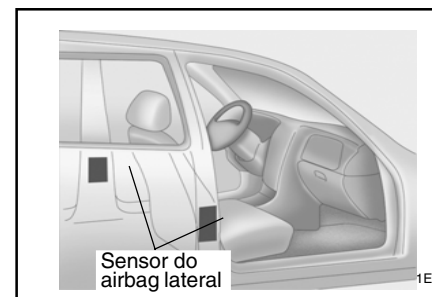

AVISO:

- o Para uma melhor protecção do sistema de airbags laterais e para evitar ferimentos provocados pelo accionamento dos airbags, ambos os ocupantes dos bancos da frente deverão sentar-se direitos e com o cinto de segurança correctamente colocado. As mãos do condutor deverão estar colocadas no volante nas posições de 9:00 e 3:00 horas. O passageiro deverá colocar as mãos ou braços sobre o seu colo.
- o Não utilizar quaisquer capas de banco adicionais.
- o A utilização de capas de banco podem reduzir o efeito do sistema.
- o Não instalar quaisquer acessórios ao lado ou na proximidade do airbag.
- o Não aplicar esforços excessivos na parte lateral do banco.

CARACTERÍSTICAS DO SEU HYUNDAI

- o Não colocar quaisquer objectos sobre o airbag ou entre o airbag e o seu corpo.
- o Não colocar quaisquer objectos (um chapéu chuva, saco, etc.) entre a porta da frente e o banco da frente. Tais objectos podem transformar-se em projecteis perigosos e provocar ferimentos no caso de accionamento dos airbags laterais.
- o Para evitar o accionamento acidental e inesperado do airbag lateral que poderá resultar em ferimentos, evitar quaisquer impactos no sensor do airbag lateral quando a chave de ignição está na posição "ON".

SB110C1-FP

Manutenção do SRS

O SRS não tem virtualmente qualquer manutenção e não existem por isso peças que possa substituir por si mesmo. O sistema SRS completo deverá ser inspeccionado por um concessionário Hyundai autorizado 10 anos depois da data de produção do carro.

Qualquer intervenção no sistema do air bag, tal como a sua remoção, instalação, reparação, ou qualquer trabalho no volante deverá ser executado por um técnico Hyundai qualificado. O manuseamento indevido do sistema de air bag poderá resultar em ferimentos pessoais graves.



AVISO:

- o Perigo extremo! Não utilize um porta-bébés num assento protegido com AirBag.
- o A modificação dos componentes ou circuito do SRS, inclusivé a colocação de qualquer tipo de autocolantes na almofada do volante ou modificações na estrutura do chassis, poderá efectar a performance do SRS e causar possíveis ferimentos.
- o Para limpar a almofada da buzina, utilize um pano suave e seco ou humedecido com água simples. Solventes ou detergentes poderão afectar o forro do air bag e a expansão adequada do sistema.
- o Não deverão ser colocados objectos sobre ou próximo da identificação do air bag no volante e painel de instrumentos, porque esse objecto poderá causar danos se o veículo sofrer um acidente suficientemente severo para inflacionar o air bag.

- o Se o air bag se inflacionar, tem de ser substituído por um concessionário Hyundai autorizado.
- o Não mexa ou desligue o circuito do SRS, ou outros componentes do sistema SRS. Se o fizer, poderão resultar ferimentos, devido á activação acidental do air bag ou inoperabilidade do SRS.
- o Se algum componente do air bag tiver que ser substituído, ou se o veículo tiver que ser destruído, tem de ser observadas determinadas precauções de segurança. O seu concessionário Hyundai conhece estas precauções e pode-lhe fornecer a informação necessária. O não seguimento destas precauções e procedimentos poderá aumentar o risco de ferimentos pessoais.
- o Se vender o seu veículo, informe o novo proprietário destes importantes pontos e certifique-se que este manual é transferido para o novo proprietário juntamente com o veículo.

CARACTERÍSTICAS DO SEU HYUNDAI

B250A01E-GPT

INSTRUMENTOS E COMANDOS

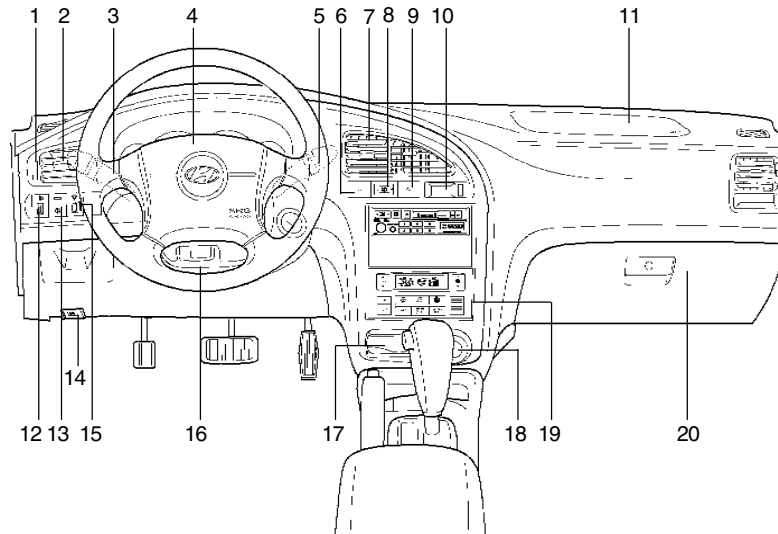

1. Botão de abertura de ventilação lateral
2. Grelha de ventilação lateral.
3. Interruptor multi-funções de iluminação
4. Buzina/Módulo de Airbag do lado do condutor
5. Interruptor Limpa Pára-brisas
6. Interruptor de comando da tracção (Se instalado)
7. Grelha de ventilação central

8. Comando limpa/lava pára-brisas vidro traseiro (Se instalado) (5 portas)
9. Interruptor de luzes de emergência
10. Relógio digital
11. Módulo de Airbag do lado do passageiro
12. Sistema de nivelção dos faróis de iluminação
13. Interruptor dos faróis de nevoeiro
14. Alavanca de abertura do capot

CUIDADO:

Quando da montagem do recipiente com o ambientador líquido no interior do veículo, não o colocar na proximidade do painel de instrumentos ou na superfície do painel de bordo. Se houver uma fuga de líquido ambientador nua destas zonas (painel de instrumentos, painel de bordo ou ventiladores), pode danificar estes componentes. Se houver uma fuga de líquido ambientador numa destas zonas, lavá-las com água imediatamente.

B250A01E-1

15. Controle de intensidade de iluminação do painel de instrumentos (Se instalado)
16. Alavanca de inclinação do volante (Se instalado)
17. Cinzeiro
18. Isqueiro
19. Painel do controle do aquecimento/ar condicionado
20. Porta-Luvas

CARACTERÍSTICAS DO SEU HYUNDAI

B260A02E-GPT

GRUPO DE INSTRUMENTOS E LUZES AVISADORAS (SEM COMPUTADOR DE BORDO)

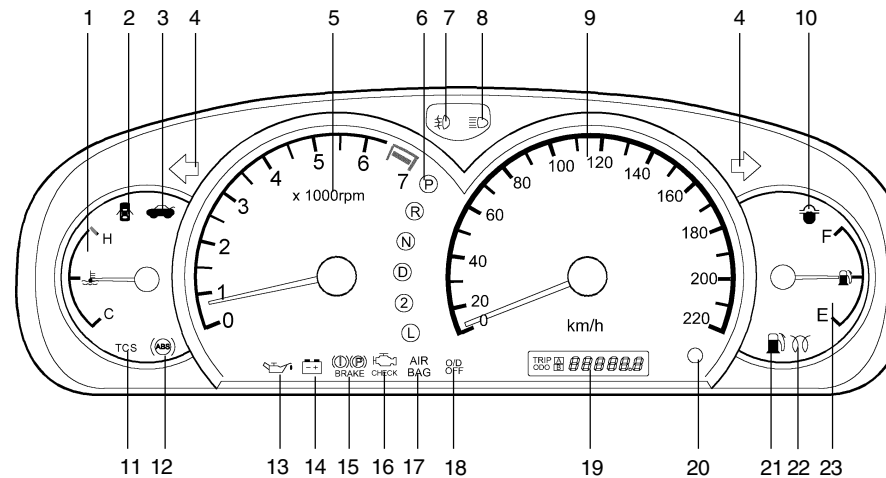

B260A02E

- | | | |
|---|---|---|
| 1. Indicador de temperatura | 8. Luz avisadora de máximos | 16. Aviso luminoso do motor |
| 2. Luz avisadora de porta aberta | 9. Velocímetro | 17. Luz avisadora do sistema suplementar de limitação SRS (Airbag) |
| 3. Luz Avisadora da Tampa da Bagageira Aberta (4 portas)/(5 portas) | 10. Luz avisadora de filtro do combustível (Motor diesel) | 18. Luz avisadora de Overdrive (1.6L Auto T/A apenas) |
| 4. Indicadores luminosos de mudança de direcção | 11. Indicador luminoso controlo tração (Se instalado) | 19. Totalizador parcial/Conta-Quilómetros |
| 5. Tacómetro (Se instalado) | 12. Luz avisadora do sistema de ABS (Se instalado) | 20. Botão de distância quilométrica remanescente |
| 6. Indicador da posição da caixa automática (Só caixa automática) | 13. Luz avisadora da pressão do óleo | 21. Luz avisadora do nível de combustível baixo |
| 7. Luz indicadora de faróis de nevoeiro dianteiros (Se instalado) | 14. Luz avisadora de sistema de carga da bateria | 22. Luz indicadora de pré-incandescência do motor diesel (Motor diesel) |
| | 15. Luz avisadora do nível de óleo dos travões | 23. Indicador do nível de combustível |

CARACTERÍSTICAS DO SEU HYUNDAI

B260B02E-GPT

GRUPO DE INSTRUMENTOS E LUZES AVISADORAS (COM COMPUTADOR DE BORDO)

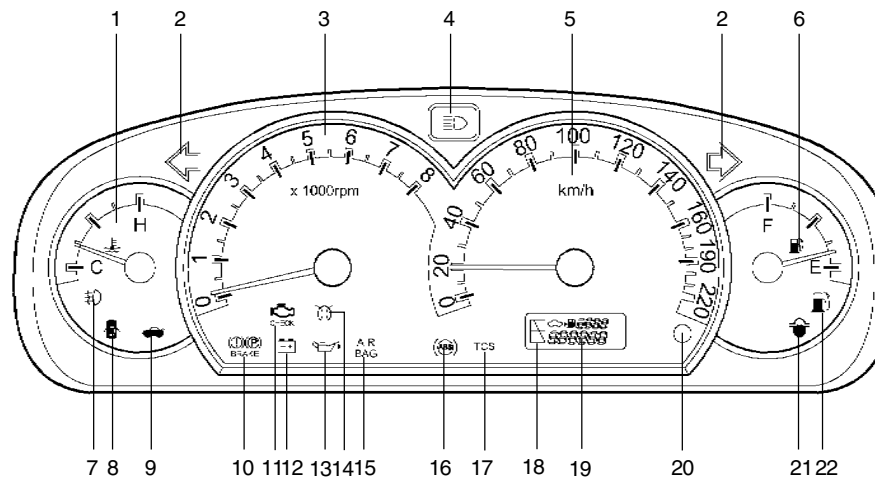

B260B02E

- | | | |
|---|---|---|
| 1. Indicador de temperatura | 9. Luz Avisadora da Tapa da Bagageira Aberta (4 portas)/(5 portas) | 17. Indicador luminoso controlo tração (Se instalado) |
| 2. Indicadores luminosos de mudança de direcção | 10. Luz avisadora do nível de óleo dos travões | 18. Indicador da posição da caixa automática (Só caixa automática) |
| 3. Tacómetro (Se instalado) | 11. Aviso luminoso do motor | 19. Computador de bordo |
| 4. Luz avisadora de máximos | 12. Luz avisadora de sistema de carga da bateria | 20. Interruptor colocação a zero Computador de Bordo |
| 5. Velocímetro | 13. Luz avisadora da pressão do óleo | 21. Luz avisadora de filtro do combustível (Motor diesel)/Luz avisadora de Overdrive (1.6L Auto T/A apenas) |
| 6. Indicador do nível de combustível | 14. Luz indicadora de pré-incandescência do motor diesel (Motor diesel) | 22. Luz avisadora do nível de combustível baixo |
| 7. Luz indicadora de faróis de nevoeiro dianteiros (Se instalado) | 15. Luz avisadora do sistema suplementar de limitação SRS (Airbag) | |
| 8. Luz avisadora de porta aberta | 16. Luz avisadora do sistema de ABS (Se instalado) | |

CARACTERÍSTICAS DO SEU HYUNDAI

SB210C1-FP



INDICADOR DE AVISO DE ASSISTÊNCIA (SRI) DO SISTEMA SUPLEMENTAR DE LIMITAÇÃO (SRS)

O indicador de aviso de assistência (SRI) do SRS acende-se e pisca durante cerca de 6 segundos depois de se ter girado a chave da ignição para a posição "ON" ou ligado o motor, devendo apagar-se depois.

Esta luz também se acende se o SRS não estiver a funcionar devidamente.

Se o SRI não acender ou permanecer continuamente ligado depois de piscar por cerca de 6 segundos quando se gira a chave de ignição para a posição "ON" ou depois de ter ligado o motor, ou se acender durante a condução, deverá inspeccionar o SRS num concessionário Hyundai autorizado.

B260P02Y-GPT



LUZ AVISADORA DO SISTEMA DE TRAVAGEM ABS (Se instalado)

Quando se liga a ignição, esta luz deve acender e apagar-se passados alguns segundos. Se continuar acesa durante a condução normal, isto significa que há algum problema com o sistema ABS. Se tal acontecer leve o seu carro a um concessionário Hyundai para ser inspeccionado o mais brevemente possível.

O seu sistema normal de travagem estará operacional mas sem a assistência do ABS.

1-28

CUIDADO:

Se a luz ABS SRI e nível do óleo dos travões/travão de mão ficar permanentemente acesa ou acender durante a condução, indica uma possível anomalia no E.B.D (Distribuidor Electrónico da Força Travagem). Se tal acontecer evite parar bruscamente e leve o veículo a um concessionário oficial Hyundai o mais rápido possível.

SB210E1-FP



INDICADOR DE OVERDRIVE DESLIGADO

Quando se liga o interruptor do Overdrive e está engrenada a 4ª velocidade, esta luz deve apagar. Por outro lado, deve acender quando se desligar Overdrive. (1.6L Auto T/A apenas)

SB210G1-FP



LUZES AVISADORAS DOS INDICADORES DE DIRECÇÃO

Estas setas verdes a piscar, indicam qual o indicador de direcção que está a funcionar. Se a seta acender mas não piscar ou piscar a um ritmo superior ao normal ou não acender, é sinal que há algum problema no sistema dos indicadores.

SB210J1-FP



LUZ AVISADORA DE MÁXIMOS

Esta luz acende quando se ligam os máximos ou na posição de sinais de luzes.

SB210K1-FP



LUZ DE AVISO DE PRESSÃO DE ÓLEO

CUIDADO:

Se a luz de aviso da pressão de óleo se mantém acesa enquanto o motor está a funcionar, podem acontecer danos graves ao motor. A luz de aviso de pressão de óleo acende sempre que a pressão de óleo é insuficiente. Em funcionamento normal, deve acender quando a ignição é ligada, e apagar quando o motor estiver em funcionamento. Se a luz de aviso de pressão de óleo se mantém acesa enquanto o motor está em funcionamento, pode haver uma avaria grave.

Se isso acontecer, pare o carro assim que o possa fazer em segurança; desligue o motor e verifique se o nível de óleo do motor está baixo. Adicione óleo ao motor até ao nível apropriado e ponha o motor em funcionamento novamente. Se a luz se mantiver acesa com o motor em funcionamento, desligue o motor imediatamente. Quando a luz do óleo se mantiver acesa com o motor em funcionamento, o motor deve ser verificado por um agente autorizado HYUNDAI antes de voltar a funcionar.

CARACTERÍSTICAS DO SEU HYUNDAI

SB210L1-FP

LUZ DE AVISO DO NÍVEL DO ÓLEO DOS TRAVÕES/ TRAVÃO DE MÃO

AVISO:

Se suspeita de problemas de travões, mande verificar os seus travões por um agente HYUNDAI o mais rápido possível. Conduzir o seu carro com um problema no sistema eléctrico ou no sistema hidráulico dos travões, é perigoso, e pode resultar em acidentes causa-dores de morte ou ferimentos graves.

FUNCIONAMENTO DA LUZ DE AVISO

A luz de aviso do nível de óleo dos travões e do travão de mão deve acender quando o travão de mão está accionado e o interruptor de ignição está nas posições "ON" (Ligado), ou "START" (Arranque do motor). Com o motor a funcionar, a luz deve apagar assim que soltar o travão de mão. Se o travão de mão não estiver accionado, a luz acende quando o interruptor de ignição estiver nas posições "ON" (Ligado) ou "START" (Arranque do motor) e deve apagar quando o motor estiver em funcionamento. Se a luz acender em qualquer outra altura, deve reduzir a velocidade e parar o veículo em local seguro fora da estrada, a luz de aviso indica que o nível do óleo dos travões na bomba principal está baixo, pelo que deve adicionar óleo de travões, conforme as especificações DOT 3 ou DOT 4. Depois de adicionar o óleo, se não for encontrado qualquer outro problema, o carro

deve ser conduzido prudentemente até um agente HYUNDAI para ser inspecionado. Se a luz continuar acesa, o veículo não deve ser conduzido de maneira alguma, deve ser levado por um serviço de reboque profissional ou outro método seguro.

O seu HYUNDAI está equipado com um sistema de travões de circuito diagonal-duplo; isto quer dizer que ainda tem travões em duas ro-das, mesmo que um dos circuitos falhe. Só com um dos circuitos em funcionamento, é necessário mais curso e mais pressão no pedal pa-para parar o veículo. O veículo também não se imobilizará na mesma distância só com um dos sistemas de travões a trabalhar. Se os travões falharem quando em movimento, mude para uma velocidade da caixa mais baixa para obter maior desaceleração do motor e parar o carro assim que seja seguro fazê-lo.

SB210M1-FP

LUZ DE AVISO DO SISTEMA ELÉCTRICO DE CARGA

A luz de aviso do sistema eléctrico de carga deve acender quando a ignição é ligada, e apagar quando o motor estiver em funcionamento. Se a luz se mantiver acesa enquanto o motor estiver a funcionar, há uma avaria no sistema de carga eléctrica. Se a luz acender quando estiver em movimento, pare, desligue o motor e verifique o compartimento do motor. Primeiro certifique-se de que a correia do alternador está no sítio devido, se estiver, verifique a tensão da correia.

CUIDADO:

Se a corrente do alternador estiver folgada em demasia ou partida com o veículo em movimento, poderá acontecer uma avaria grave que levará o motor ao sobreaquecimento já que esta corrente comanda igualmente a bomba de água.

B260K01E-GPT

LUZ AVISADORA DA TAMPA DA BAGAGEIRA ABERTA (4 PORTAS)/(5 PORTAS)

Esta luz mantém-se acesa enquanto a tampa da bagageira não estiver completamente fechada.

SB210O1-FP

LUZ DE AVISO DE PORTA MAL FECHADA

A luz de aviso da porta mal fechada, avisa-o de que a porta não está completamente fechada.

SB210P1-FP

LUZ DE AVISO DE NÍVEL DE COMBUSTÍVEL BAIXO

A luz de aviso de nível de combustível baixo, acende quando o depósito de combustível se está a aproximar do fim. Quando se acende, deve adicionar combustível assim que possível. Conduzir com a luz de aviso de nível de combustível acesa, ou com a agulha do manómetro de nível de combustível abaixo de "R", pode causar falhas no motor e danificar o catalizador.

CARACTERÍSTICAS DO SEU HYUNDAI

B260A01B-GPT



LUZ INDICADORA DOS FARÓIS NEVOEIRO DIANTEIROS (Se instalado)

A luz indicadora dos faros de nevoeiro dianteiros acende-se quando o interruptor dos faróis de nevoeiro está ligado.

ZB110Q1-AP



AVISO LUMINOSO DO MOTOR (Se instalado)

Esta luz acende sempre que a chave de ignição é colocada em "ON" ou quando houver um problema no sistema de escape. Se a luz não acender quando liga a chave ou se acender quando em andamento, leve o veículo ao seu concessionário Hyundai.

B260C02E-GPT



INDICADOR LUMINOSO CONTROLO TRACÇÃO (Se instalado)

O indicador do controle de tracção muda segundo a posição da ignição e se o sistema está ou não a funcionar.

Também acende quando a chave da ignição é rodada para a posição "ON", apagando-se poucos segundos depois. Se se mantiver aceso, deve levar a viatura a um concessionário Hyundai autorizado para verificar o sistema. Ver secção nº 2 para mais informações.

B260S01B-GPT



LUZ INDICADORA DE PRÉ AQUECIMENTO MOTOR DIESEL-Âmbar

A lâmpada indicadora de cor âmbar acende-se quando o interruptor de ignição é colocado na posição "ON". O motor pode ser colocado em funcionamento quando a luz se apaga. O tempo de iluminação varia com a temperatura do líquido de arrefecimento do motor, temperatura do ar ambiente e estado da bateria.

NOTA:

Se o motor não funcionar 10 segundos após o pré-aquecimento estar completo, rode a chave na ignição mais uma vez para a posição "LOCK" e a seguir para a posição "ON" para préaquecer novamente.

C130H01E-GPT



LUZ AVIS. DO FILTRO DE COMBUSTÍVEL-Vermelha (sem computador de bordo), Âmbar (com computador de bordo)

Esta lâmpada acende-se quando o interruptor da ignição se encontra na posição "ON" e apaga-se assim que o motor arranca. Se se acender com o motor em funcionamento, indica que se acumulou água no interior do filtro de combustível; se tal acontecer, retirar a água do filtro. (Consulte o "6-21 p")

SB210S1-FF

SOM DE AVISO DE DESGASTE DE PASTILHAS DE TRAVÕES

As pastilhas dos travões da frente têm indicadores de desgaste, que deverão emitir um som de alta frequência ao friccionar no metal. É o aviso de que são necessárias pastilhas novas.

Este aviso pode aparecer e desaparecer ou manter-se audível, sempre que o veículo estiver em movimento. Também pode ser audível quando o pedal do travão é pressionado fortemente. Se as pastilhas não forem substituídas por novas, os discos de travão sofrerão danos.

B950A01E-GPT

AVISO SONORO DO FAROLIM TRASEIRO DE NEVOEIRO (Se Instalado)

O aviso sonoro do farolim traseiro de nevoeiro soa quando o farolim traseiro de nevoeiro está ligado e a porta do condutor é aberta.

CARACTERÍSTICAS DO SEU HYUNDAI

SB215A1-FP

MANÔMETRO DO NÍVEL DE COMBUSTÍVEL

Sem computador de bordo

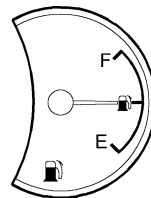

B280A01E

Com computador de bordo



B280B01E

A agulha do manômetro, indica o nível de combustível no depósito. A capacidade de combustível é dada na secção 9.

G290A02A-APT

MANÔMETRO DE TEMPERATURA DO LÍQUIDO DE ARREFECIMENTO

Sem computador de bordo

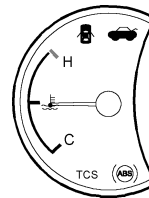

B290A01E

Com computador de bordo

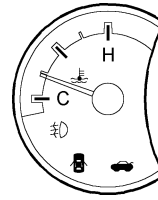

B290B01E

AVISO:

Nunca tire o tãpão do radiador quando o motor estiver quente. O líquido de arrefecimento está sobre pressão e pode

sair do radiador abruptamente, causando graves ferimentos. Espere até o motor estar frio para retirar a tampa do radiador.

Es pere que o motor arrefeça antes de adicionar líquido de arrefeci-mento ao reservatório. A agulha do indicador de temperatura do líquido de arrefecimento deve manter-se no valor normal. Se ela se mover e uitrpassar o "H" (quente) abra e pare logo que possível desligando o motor. Em seguida abra o capot do motor e verifique o nível do líquido de arrefecimento no reservatório de plástico, situado no iado direito do compartimento do motor

SB215C1-FP

VELOCÍMETRO

Sem computador de bordo



HXDOM030

CARACTERÍSTICAS DO SEU HYUNDAI

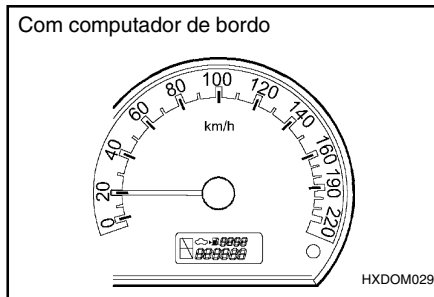

O velocímetro indica a velocidade do veículo em quilômetros ou milhas por hora.

SB215F1-FP

TACÓMETRO (Se instalado)

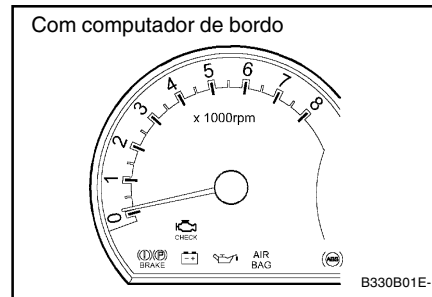
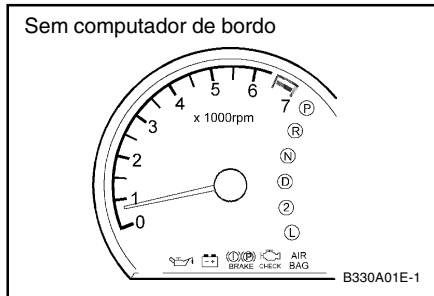

O tacômetro registra a velocidade do seu motor em rotações por minuto (rpm). É útil, para o ajudar a selecionar as velocidades adequadamente, para evitar a sobre carga ou a sobre rotação do motor.

CUIDADO:

O motor não deve ser acelerado até rotações tão altas, que a agulha do tacômetro entre na zona vermelha do mostrador do tacômetro. Isso pode causar graves danos no motor.

B310B01E-GPT

CONTA-QUILÓMETROS TOTALIZADOR/PARCIAL

Sem computador de bordo



HLW.079F

Conta-Quilómetros

Regista a distância total percorrida pelo veículo. É normal que um veículo novo tenha uma indicação no conta-quilómetros inferior a 50 km.

Funcionamento do conta-quilómetros totalizador/parcial digital

Pressionando o botão de colocação a zero existente na parte inferior direita do velocímetro, quando roda o interruptor de ignição para a posição "ON", o visor indicará o seguinte:

CARACTERÍSTICAS DO SEU HYUNDAI

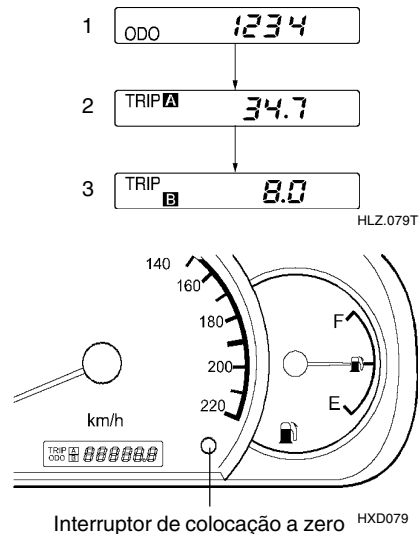

1. Conta-Quilómetros Totalizador

O conta-quilómetros totalizador regista a distância total percorrida em quilómetros ou milhas.

2,3 Conta-Quilómetros Parcial

Regista a distância de duas viagens em quilómetros.

VIAGEM A: A primeira distância que viajou de sua casa até meio caminho.

VIAGEM B: A segunda distância desde o meio caminho até ao destino final.

Para passar da VIAGEM A para a VIAGEM B, premir o botão de colocação a zero. Quando o botão é premido durante 2 segundos ou mais, o conta-quilómetros parcial será colocado a zero.

SB215D1-FP

CONTA-QUILÓMETROS

Com computador de Bordo

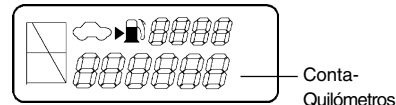

HXDOM230

O conta-quilómetros regista a distância total de condução em quilómetros ou em milhas, e é útil para manter um registo para intervalos de manutenção.

NOTA:

Qualquer alteração no odómetro pode anular a cobertura da garantia.

B400B01E-GPT

COMPUTADOR DE BORDO

(Se Instalado)

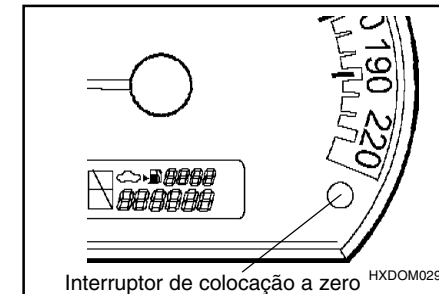

O computador de bordo é um dispositivo controlado por um microprocessador que apresenta todo o género de informações relacionadas com a condução num visor de LCD tais como percurso percorrido, consumo médio de combustível e a autonomia da viatura.

INTERRUPTOR DE COLOCAÇÃO A ZERO

- o O botão de colocação a zero é utilizado para operar o modo de apresentação multifuncional.
- o Premindo o botão de colocação a zero no lado inferior direito do velocímetro, o visor muda como a seguir se descreve;

CARACTERÍSTICAS DO SEU HYUNDAI

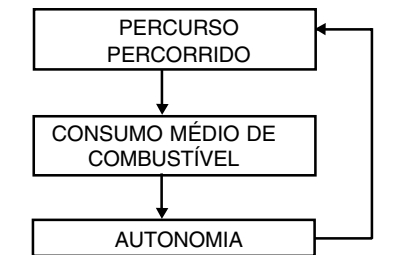

1. PERCURSO PERCORRIDO

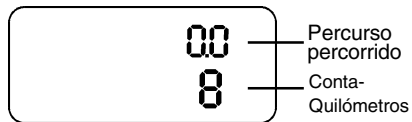

HXDOM102

- o Este modo indica a distância total percorrida desde a última vez que foi colocado a zero ou a bateria foi desligada.
- o Premindo o botão de colocação a zero durante mais de 2 segundos, quando o percurso percorrido é apresentado no visor, o seu valor será limpo e apresentará zero.
- o O valor desta função vai de 0 a 999,9 kms.

2. CONSUMO MÉDIO DE COMBUSTÍVEL

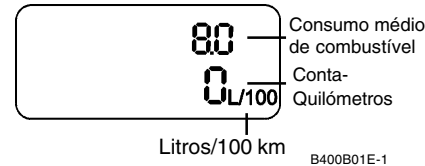

B400B01E-1

- o Este modo calcula o consumo médio de combustível a partir do combustível total utilizado e a distância percorrida desde a colocação a zero deste indicador.
- o O combustível total utilizado é calculado através da entrada do sinal de consumo de combustível.
- o Para um cálculo correcto, conduzir durante mais de 500 m.
- o O valor desta função vai de 0.0 a 99, 9 L/100 km.

3. AUTONOMIA

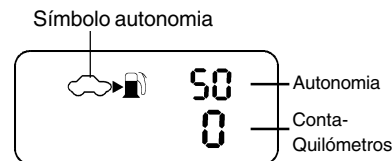

HXDOM103

- o Este modo indica a distância aproximada até o depósito de combustível ficar vazio em relação à quantidade de combustível no depósito e a distância até ao símbolo de vazio.
- o Quando se reabastece com mais de 8 litros, o computador de bordo consegue reconhecer o reabastecimento.
- o Para um cálculo correcto da autonomia, conduzir durante mais de 500 m.

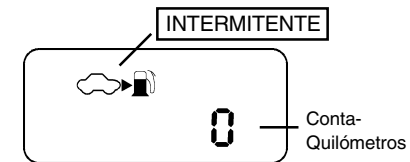

HXDOM106

- o Quando a autonomia é inferior a 50 km, a distância referente à autonomia desaparece e o símbolo respectivo aparece intermitentemente.

NOTA:

- o Se a autonomia indicada for "-", mandar verificar o computador de bordo pelo seu concessionário autorizado Hyundai.
- o A autonomia pode ser diferente do valor oficial ou do valor actual da autonomia de acordo com as condições de condução.

CARACTERÍSTICAS DO SEU HYUNDAI

- o O valor da autonomia pode variar de acordo com as condições de condução, padrão de condução ou velocidade do veículo.

B360B01Y-GPT

Interruptor de faróis de nevoeiro (Se instalado)

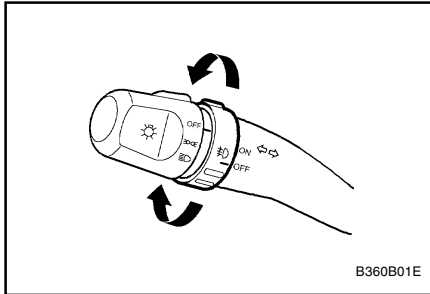

Para acender os faróis de nevoeiro, ligue o interruptor. Eles funcionarão quando o interruptor das luzes da frente se encontrar na 1ª ou 2ª posição.

SB220A1-FP

INTERRUPTOR COMBINADO DE SINAL DE MUDANÇA DE DIRECÇÃO E DE COMUTADOR DE LUZES MÁXIMOS/MÉDIOS

Sinal de Mudança de Sentido

Puxando a alavanca para baixo, indica que o pisca está accionado para a esquerda, puxando a alavanca para cima o pisca está accionado para a direita.

Para mudar de direcção para a esquerda basta empurrar a alavanca para baixo assim como para o lado direito basta empurrar a alavanca para cima e o pisca é accionado. Assim que a curva é completada, a alavanca voltará automaticamente à posição central desligando o sinal de mudança de direcção. Se algum dos indicadores de sinal piscar mais rapidamente que o normal, acender mas não piscar, ou não acender, há uma avaria no sistema eléctrico. Verifique se o fusível ou lâmpadas estão fundidas ou, dirija-se ao seu agente Hyundai.

SB220B1-FP

SINAL DE MUDANÇA DE FAIXA DE RODAGEM

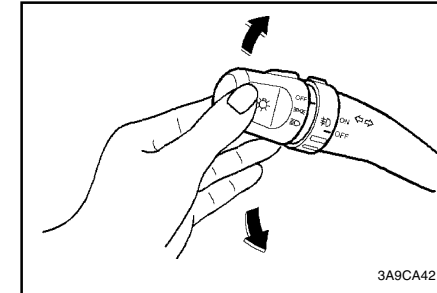

Para indicar uma mudança de faixa de rodagem, mova a alavanca para baixo ou para cima, conforme o desejar, até ao ponto em que os piscas comecem a funcionar. A alavanca voltará automaticamente à posição central quando solta.

CARACTERÍSTICAS DO SEU HYUNDAI

B340C01E-APT

INTERRUPTOR DE LUZES

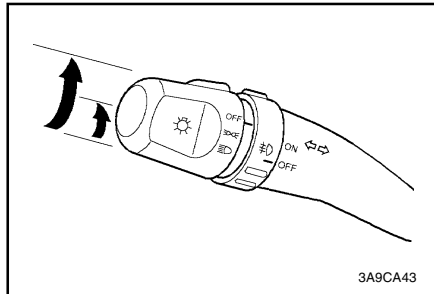

Para utilizar as luzes, gire a ponta do interruptor múltiplo.
A primeira posição liga as luzes de presença, luzes laterais, luzes traseiras e luz do painel de instrumentos. A segunda posição liga as luzes de médios.

Desligar automático das luzes de presença (Estacionamento)

Se não desligar as luzes de presença após a condução, as luzes de presença desligar-se-ão automaticamente quando a porta do condutor for aberta.

Para as ligar de novo, deverá desligar e voltar ligar o interruptor das luzes.

SB220D1-FP

INTERRUPTOR DE MÁXIMOS

Para ligar os máximos, empurre a alavanca para a frente (afas-tando-a de si).
Para ligar os médios, volte a puxar a alavanca para si.

SB220E1-FP

SINAL DE LUZES

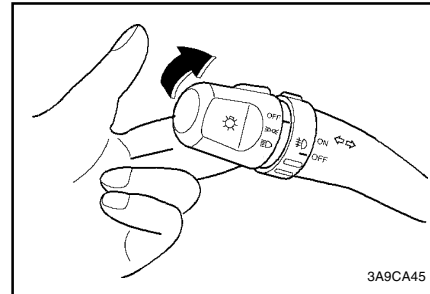

Para fazer sinal de luzes, puxe intermitentemente a alavanca para si. Podem ser feitos sinais de luzes mesmo quando o interruptor das luzes está na posição "OFF" (desligado).

SB230A1-FP

INTERRUPTOR DE LAVA/LIMPA PÁRA-BRISAS

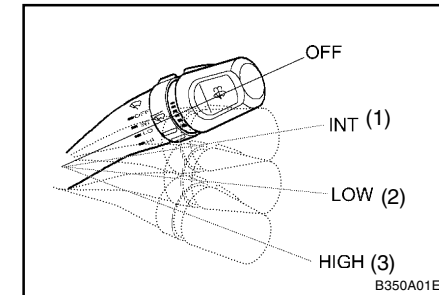

O interruptor do limpa pára-brisas tem três (3) posições:

1. Funcionamento intermitente
2. Funcionamento a baixa velocidade
3. Funcionamento a alta velocidade

NOTA:

Para evitar avarias no sistema do limpa pára-brisas, não tentar limpar com o limpa pára-brisas pesadas acumulações de neve ou gelo. Neve e gelo acumulados devem ser removidos à mão. Se se tratar apenas de leves indícios de neve ou gelo, ligue o aquecimento no modo de descongelamento para derreter a neve ou o gelo antes de usar o limpa pára-brisas.

CARACTERÍSTICAS DO SEU HYUNDAI

SB230B1-FP

FUNCIONAMENTO INTERMITENTE DO LIMPA PÁRA-BRISAS COM AJUSTE

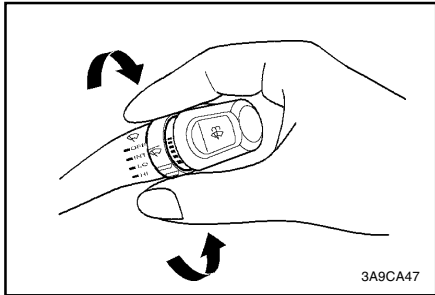

Para usar o limpador pára-brisas intermitente, coloque o interruptor do limpador pára-brisas na posição "INT". Como interruptor nessa posição, pode variar o intervalo entre passagens de escovas de 2 a 10 segundos, rodando o botão regulador de intervalos.

SB230C1-FP

FUNCIONAMENTO DO LAVA PÁRABRISAS

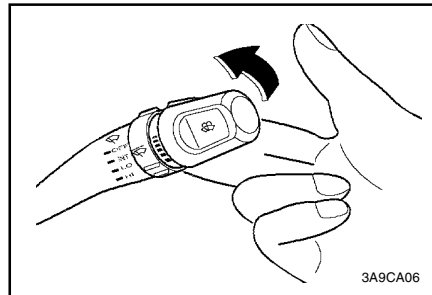

Para usar o esguicho do pára-brisas, puxe a alavanca do limpador pára-brisas na direção do volante. As escovas farão automaticamente dois ciclos de limpeza do pára-brisas. O esguicho continuará a funcionar até libertar a alavanca.

NOTA:

- o Não usar o esguicho do limpador pára-brisas durante mais de 15 segundos de cada vez ou quando o reservatório do líquido estiver vazio.
- o Em tempo de geio ou neve, certifique-se de que as escovas do limpador pára-brisas não estão presas pelo gelo no vidro do pára-brisas.

- o Nas áreas onde no inverno a temperatura ambiente é geralmente negativa, use um aditivo anticongelante no depósito do lava vidros.

B390A01S-APT

LIMPA E LAVA VIDROS TRASEIRO (Se instalado)

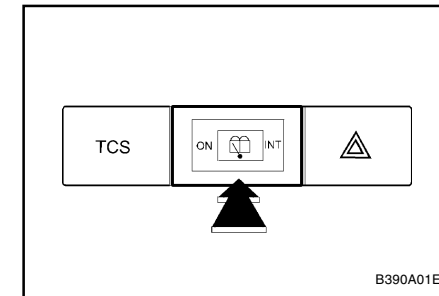

O limpador lava vidros traseiro é ligado ao carregar no botão. O líquido de lavagem é disparado para o vidro traseiro enquanto o botão  estiver a ser carregado.

1. Quando o botão é accionado em posição "ON" o limpador vidros traseiro funcionará continuamente
2. Quando o botão é accionado em posição "INT" o intervalo entre cada vez que o limpador vidros traseiro funciona intermitentemente é de 5 segundos.

CARACTERÍSTICAS DO SEU HYUNDAI

3. Quando o botão é acionado o limpador de vidros traseiro funcionará 3 vezes depois do líquido de lavagem ter sido disparado.

Não ligue o limpador de vidros traseiro mais do que 15 segundos seguidos ou quando o reservatório do líquido de lavagem estiver vazio, ou poderá danificar o sistema. Não utilize o limpador de vidros se o vidro estiver seco ou poderá riscar o vidro e limitar a vida útil da lâmina de limpeza.

Pela mesma razão não utilize o limpador de vidros quando o reservatório do líquido de limpeza estiver vazio.

SB240A1-FP

SISTEMA DE EMERGÊNCIA DE 4 LUZES INTERMITENTES (HAZARD)

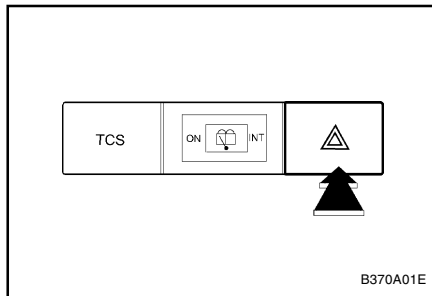

O sistema de emergência de 4 luzes intermitentes, pode ser usado sempre que o

1-38

achar necessário ou quando parar o carro numa situação perigosa. Se tiver uma dessas paragens de emergência, saia da faixa de rodagem o mais rápido possível.

As luzes são ligadas, premindo o interruptor hazard. Isso, faz com que as luzes funcionem mesmo sem a chave na ignição.

Para desligar as luzes, prima novamente o interruptor.

SB250A1-FP

INTERRUPTOR DESEMBACIADOR DO ÓCULO DO

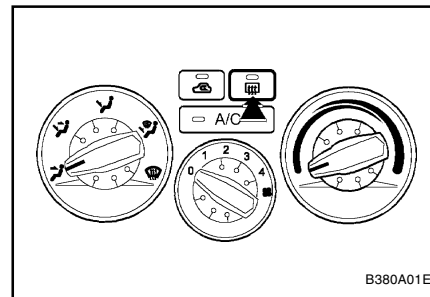

O desembaçador do óculo liga-se, accionando o interruptor. Para desligar o desembaçador, accione o interruptor uma segunda vez. O desembaçador do óculo desliga-se automaticamente, passados cerca de 10~15 minutos. Para recomeçar o ciclo do desembaçador, accione o interruptor do

desembaciador novamente depois deste se ter desligado.

CUIDADO:

Não limpe o lado interior do vidro da janela traseira com produtos de limpeza para os vidros ou com um raspador para tirar depósitos de produtos estranhos da superfície interior do vidro, pois isso poderá causar danos aos elementos do desembaçador.

NOTA:

O motor deve estar a funcionar quando o desembaçador do óculo estiver ligado.

B360A01Y-GPT

INTERRUPTOR DO FAROL DE NEVOEIRO TRASEIRO (Se instalados)

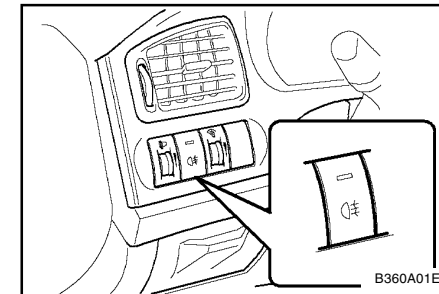

CARACTERÍSTICAS DO SEU HYUNDAI

Para ligar o farolim traseiro de nevoeiro, premir o interruptor. Os farolins traseiros de nevoeiro acendem-se quando o interruptor dos faróis está na segunda posição (médios) e a chave de ignição está ligada (posição "ON").

ZB190A1-AP

RELÓGIO DIGITAL (Se instalado)

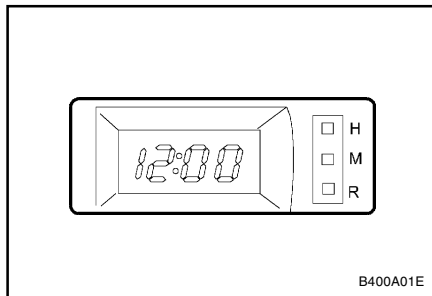

Existem três botões de controlo do relógio digital. As suas funções são:

Horas - Pressione o botão sobre a letra "H" para adiantar as horas indicadas.

Minutos - Pressione o botão sobre a letra "M" para adiantar os minutos indicados.

Reacerto - Pressione o botão sobre a letra "R" para facilitar reacerto dos minutos para " 00 ".

Quando isso é feito:

Pressionando "R" entre as 10:30 e as 11:29, muda a leitura para 11:00. Pressionando "R" entre as 11:30 e as 12:29, muda a leitura para 12:00.

SB280A1-FP

COMANDO DA LUZ DO PAINEL DE INSTRUMENTOS (REOSTATO)



A intensidade da luz do painel de instrumentos pode ser regulada, rodando o botão de controlo da luz do painel de instrumentos.

SB290A1-FP

ISQUEIRO

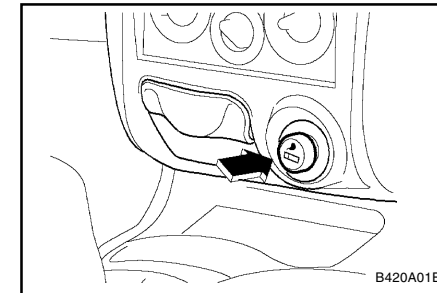

Para o isqueiro funcionar, a chave da ignição tem de estar nas posições "ACC" ou "ON". Para acender o isqueiro, empurre-o até prender. Quando o elemento estiver quente, o isqueiro sairá automaticamente para a posição de pronto. Não force o isqueiro para o manter na posição de aquecimento. Isso pode danificar o elemento e provocar fogo. Se for necessário substituir o isqueiro, use sómente um substituto HYUNDAI genuíno.

CARACTERÍSTICAS DO SEU HYUNDAI

SB300A1-FP

CINZEIRO DA FRENTE

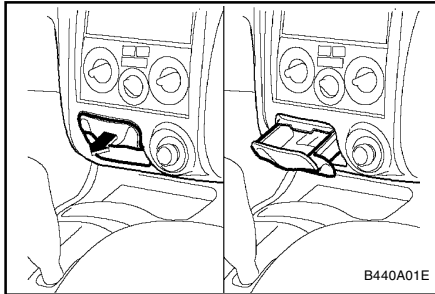

O cinzeiro da frente abre-se puxando-o para fora pela sua parte inferior. Para retirar o cinzeiro para despejar e limpar, pressione a mola colocada dentro do cinzeiro e puxe-o completamente para fora. A luz do cinzeiro só iluminará quando as luzes exteriores do veículo estiverem acesas.

B440A01E-APT

CINZEIRO TRASEIRO (Se instalado)

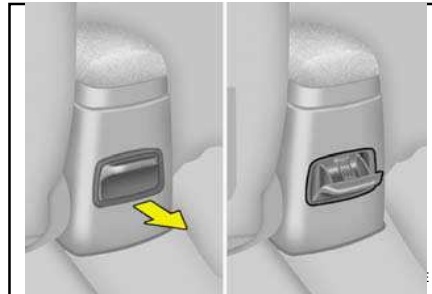

O cinzeiro traseiro pode ser aberto puxando para fora o seu bordo superior. Para o retirar e limpar, carregue na mola interior e puxe para fora.

B450A01E-APT

SUPORTE PARA COPOS/GARRAFAS (Se instalado)

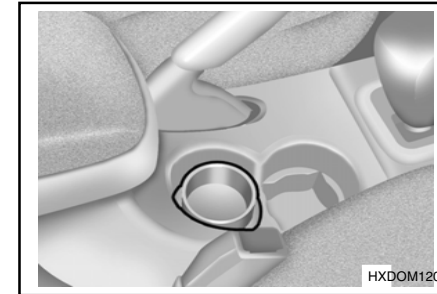

O suporte para bebidas está localizado no lado direito do travão de estacionamento para suportar chávenas ou latas de refrigerante nos seus furos.

AVISO:

Evitar colocar outros objectos diferentes de chávenas ou latas de refrigerante nos suportes. Esses objectos poderiam ser projectados no caso de uma paragem brusca ou acidente, podendo provocar ferimentos nos passageiros do veículo.

CARACTERÍSTICAS DO SEU HYUNDAI

B450B01E-APT

SUPORE PARA BEBIDAS DO BANCO TRASEIRO (Se instalado)

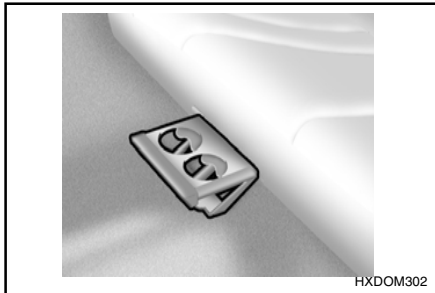

O suporte para bebidas está localizado no centro do banco traseiro para suportar chávenas ou latas de refrigerante nos seus furos. Para o utilizar basta puxá-lo para fora.

CUIDADO:

Coloque o suporte na posição de recolhido quando não estiver a ser utilizado

B611A01E-APT

APOIO DE BRAÇOS DO BANCO TRASEIRO (Se Instalado)

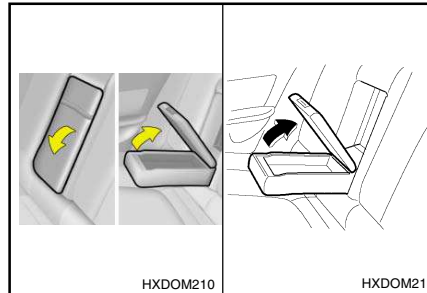

Este apoio de braços está localizado no centro do encosto do banco traseiro com uma caixa.

B340G01A-GPT

SISTEMA DE NIVELÇÃO DOS FAROIS DE ILUMINAÇÃO

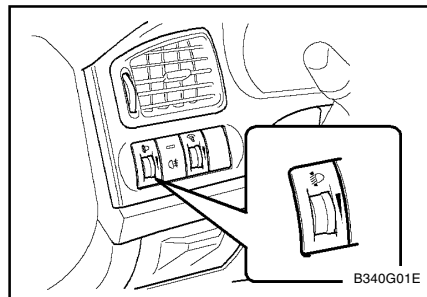

Para ajustar o nível dos faróis de acordo com o número de passageiros e a carga transportada na mala, rode o interruptor de nivelamento dos faróis.

Quanto maior for o número no interruptor, mais baixo é o feixe de luz. Mantenha sempre o nível dos faróis numa posição correcta ou o feixe de luz poderá encandiar outros utilizadores das estradas. Na lista em baixo estão os números do interruptor para uma correcta utilização do nível do feixe de luz. Para outras condições de carga que não estão descritas no quadro, ajuste o nível do feixe da luz de maneira que esteja o mais próximo possível das condições descritas no quadro.

CONDIÇÕES DE CARGA	POSIÇÃO DO INTERRUPTOR
Só o condutor	0
Condutor + passageiro na frente	0
Todos os passageiros (incluindo o condutor)	1
Todos os passageiros (incluindo o condutor) + carga permitida (ou reboque com carga permitida)	2
Condutor + carga permitida (ou reboque com carga permitida)	3

CARACTERÍSTICAS DO SEU HYUNDAI

SB330A1-FP

PALA DE SOL

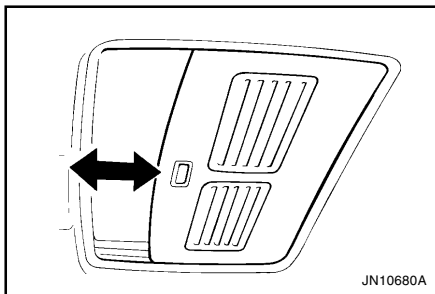

Pode abrir ou fechar a pala de sol manualmente fazendo-a deslizar para a frente e para trás, com o tecto de abrir fechado. A pala de sol abre automaticamente quando levanta o tecto de abrir, mas tem que ser fechada manualmente.

SB330B1-FP

TECTO DE ABRIR (Se instalado)

O tecto de abrir é comandado eléctricamente com a chave na ignição na posição "ON".

SB330C1-FP

FUNCIONAMENTO DO TECTO DE ABRIR

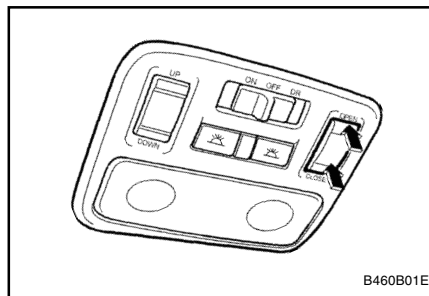

Para abrir ou fechar o tecto de abrir, carregar no botão situado à frente do painel e soltar quando alcançar a abertura desejada.

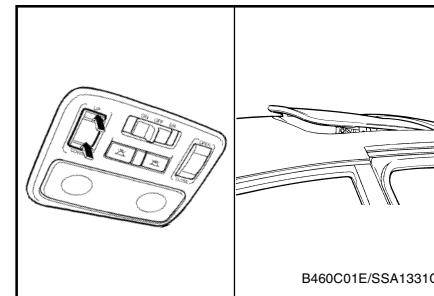

AVISO:

Não feche o tecto de abrir se alguém tiver as mãos ou braços na abertura respectiva pois poderia dar origem a acidentes pessoais.

CUIDADO:

- o Não deve abrir o tecto de abrir com temperaturas muito baixas ou se estiver coberto de gelo ou neve.
- o Periódicamente retire qualquer sujidade que se possa ter acumulado nas calhas.
- o Retire gotas de água, neve, gelo ou areia do tecto de abrir antes de o abrir.

CARACTERÍSTICAS DO SEU HYUNDAI

B460D01E-APT

Funcionamento Manual do tejadilho

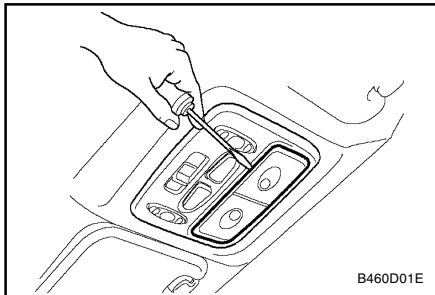

Se o tejadilho não funcionar electricamente:

1. Remover o plástico rectangular transparente da consola dianteira do tejadilho.

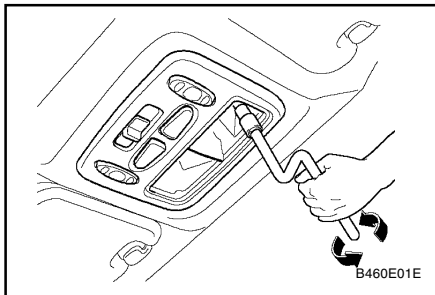

2. Rodar os parafusos hexagonais no sentido contrário dos ponteiros do relógio com uma chave de caixa para remover a consola do tejadilho.

3. Inserir a chave hexagonal fornecida com o veículo no seu encaixe. Esta chave pode ser encontrada na bagageira do veículo ou no porta-luvas.

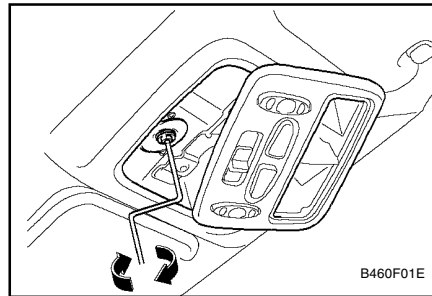

4. Rodar a chave para a direita para abrir ou para a esquerda para fechar o tecto.

B480A01E-APT

LUZ INTERIOR DA FRENTE

Luz para a leitura de mapas

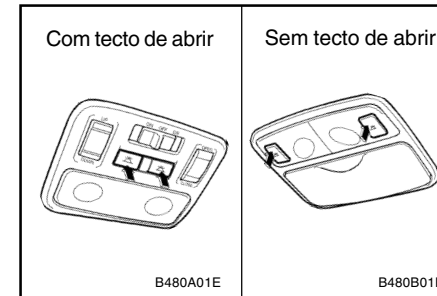

Os dois interruptores estão localizados de ambos os lados da luz interior.

Carregar no interruptor para ligar ou desligar a luz. Esta lampada, produz um feixe de luz concentrado conveniente para a leitura de mapas à noite ou, como luz pessoal para o condutor e passageiro.

CARACTERÍSTICAS DO SEU HYUNDAI

B490A01E-APT

LUZ INTERIOR

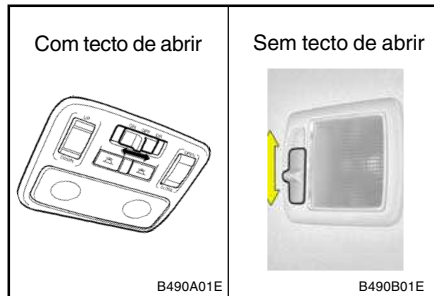

A luz interior de cortesia tem um botão com três posições.

o DR

Na posição "DR" a luz de cortesia interior acende sempre que qualquer porta seja aberta com a chave de ignição em qualquer posição. A luz apaga quando a porta é fechada.

o LIGADO

Na posição "ON", a luz mantém-se sempre acesa.

o DESLIGADO

Na posição "OFF", a luz mantém-se sempre apagada, mesmo que se abra uma porta.

B491A01F-GPT

CAIXA PARA ÓCULOS (Se instalada)

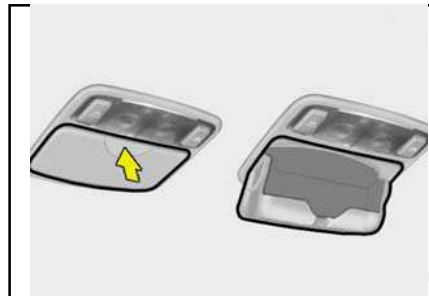

A caixa para óculos está localizado na consola superior dianteira. Empurrar a extremidade da tampa para abrir ou fechar a caixa para óculos.

CUIDADO:

Não abrir a caixa para óculos quando o veículo está em movimento. A visibilidade para a traseira do veículo pode ser prejudicada.

SB350A1-FP

PORTA-LUVAS

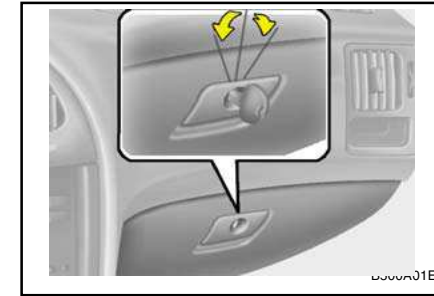

AVISO:

Para evitar a possibilidade de ferimentos em caso de acidente ou de travagem brusca, a tampa do porta luvas deve ser mantida fechada, enquanto o veículo estiver em movimento.

- o Para abrir o porta-luvas, puxe o manípulo de abertura.
- o A porta do porta-luvas pode ser trancada (e destrancada) com a chave.

CARACTERÍSTICAS DO SEU HYUNDAI

B500B02E-GPT

CAIXA MULTI

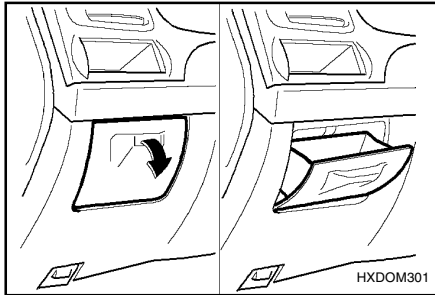

A caixa multi pode ser aberta puxando-a para fora pelo seu punho.

É utilizada para outros pequenos objectos.

Se a caixa multi for removida, poderá encontrar a caixa de fusíveis das luzes e outros acessórios eléctricos.

SB360A1-FP

RETROVISOR EXTERIOR TIPO MANUAL

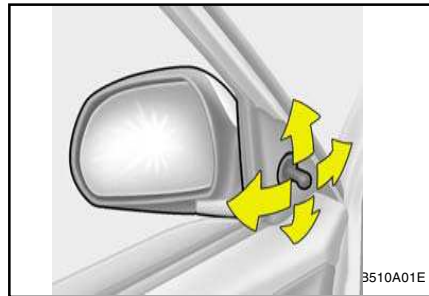

O retrovisor exterior do lado do condutor, está equipado com um controlo remoto para sua comodidade. É accionado pela alavanca de controlo no canto da frente da janela. Antes de iniciar a condução, certifique-se sempre que o retrovisor está regulado de maneira a que possa ver directamente à sua rectaguarda.

NOTA:

Se o retrovisor estiver bloqueado com gelo, não o tente soltar usando a alavanca do controlo remoto ou, movendo directamente a face do espelho. Use um spray descongelante aprovado (não use líquido anti-freeze) para soltar o mecanismo congelado ou, mude o veículo para um lugar mais quente e deixe que o gelo derreta.

SB360B1-FP

RETROVISOR EXTERIOR Com comando eléctrico (Se instalado)



O retrovisor exterior pode ser orientado em qualquer direcção, de forma a obter o maior ângulo de visão à rectaguarda.

O interruptor dos retrovisores com comando eléctrico actua sobre os retrovisores de ambos os lados do carro.

Para ajustar a posição de qualquer dos retrovisores:

1. Deslocar o interruptor selector para a posição "R" para activar o mecanismo do correspondente retrovisor.
2. Ajustar a seguir o ângulo do espelho, carregando no exterior do interruptor correspondente ao lado que se quer alterar, como ilustrado na ravura.

CARACTERÍSTICAS DO SEU HYUNDAI

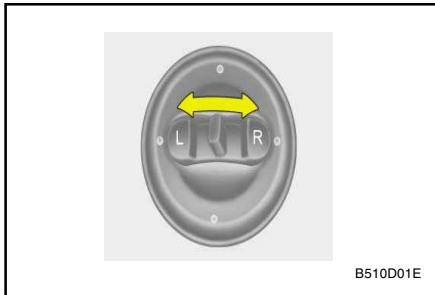

CUIDADO:

- o Não deixe este interruptor ligado mais do que o tempo estritamente necessário.
- o Tentar raspar o gelo que se tenha acumulado na superfície do retrovisor poderá dar origem a danos irreparáveis. Para eliminar o gelo, use uma esponja, um pano macio ou um descongelante de boa marca.
- o Tenha cuidado ao calcular o tamanho ou a distância de qualquer objecto visto pelo retrovisor lateral. Este é um espelho convexo com uma superfície curva que aproxima os objectos.

YB270C2-AP

AQUECIMENTO DO VIDRO DO ESPELHO RETROVISOR EXTERIOR (Se instalado)

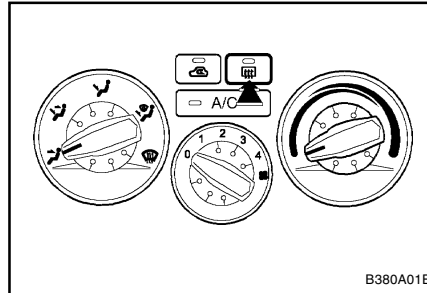

Aquecimento do vidro do espelho retrovisor exterior é actuado em ligação com o desembaciador do vidro traseiro.

Assim, para aquecer o vidro do espelho retrovisor exterior, carregue no interruptor para desembaciar e descongelar o vidro traseiro.

O vidro do espelho retrovisor exterior será quecido para descongelar ou desembaciar, proporcionando-lhe uma visão exterior melhorada em quaisquer condições atmosféricas.

Carregue novamente no interruptor para desligar o aquecimento.

O aquecimento do vidro do espelho retrovisor exterior desliga-se automaticamente ao fim de 15 minutos.

SB360C1-FP

Recolher os espelhos retrovisores exteriores

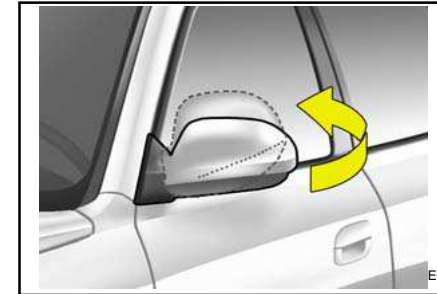

Para recolher os espelhos retrovisores exteriores puxe-os para trás. Utilizar este sistema quando estacionar em áreas restrictas.

AVISO:

Não ajuste ou recolha os vidros com o carro em movimento. Esta acção poderá resultar na perda de controle da viatura que poderá ocasionar um acidente.

CARACTERÍSTICAS DO SEU HYUNDAI

SB370A1-FP

RETROVISOR INTERIOR DIURNO-NOCTURNO

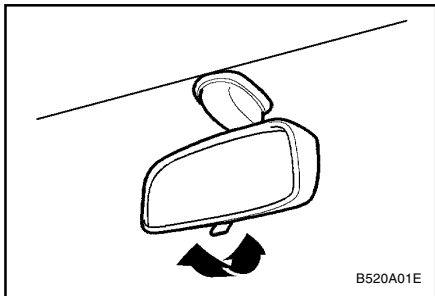

O seu HYUNDAI está equipado com um retrovisor interior, diurno-nocturno.

A posição noturna é seleccionada, puxando a patilha na parte inferior do retrovisor para si. Na posição noturna, a luz refletida dos faróis dos veículos que o seguem é reduzida.

SB380A1-FP

TRAVÃO DE MÃO

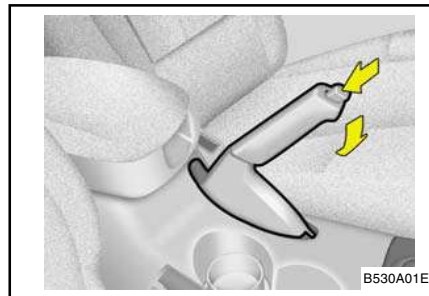

Accione o travão de mão sempre que sair do carro. Quando a chave da ignição está nas posições "ON" ou "START", o accionar do travão faz com que a luz avisadora respectiva se acenda. Antes de conduzir, certifique-se de que o travão de mão está completamente desactivado e que a luz indicadora está apagada.

- o Para accionar o travão de mão, puxe a alavanca para cima.
- o Para desactivar o travão de mão, puxe para cima e carregue no botão com o polegar, baixando a alavanca.

B550A01Y-APT

TERCEIRO FAROLIM TRASEIRO DE STOP ELEVADO (Se instalado)

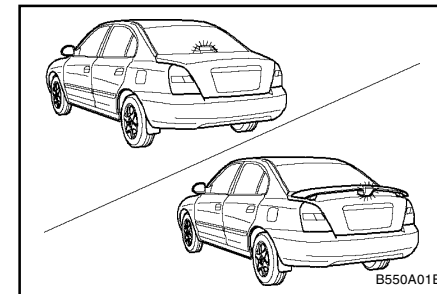

Em adição aos farolins traseiros de stop montados de ambos os lados, o terceiro farolim traseiro de stop elevado localizado no centro superior do vidro traseiro ou montado no spoiler traseiro também se acende quando os travões são accionados.

CARACTERÍSTICAS DO SEU HYUNDAI

SB410A1-FP

LUZ AVISADORA NO INTERIOR DA PORTA DIANTEIRA (Se instalado)

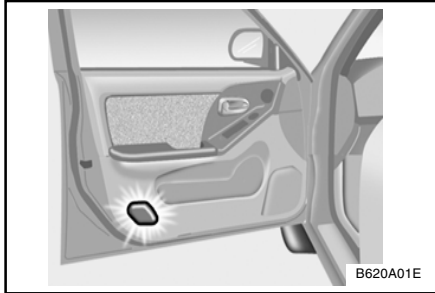

Quando se abre a porta dianteira, acenderá uma luz vermelha, situada na parte inferior da mesma. O objectivo desta luz é facilitar a entrada e saída do veículo e, ao mesmo tempo avisar os outros utentes da estrada da sua presença.

SB430A1-FP

ABERTURA DO CAPOT

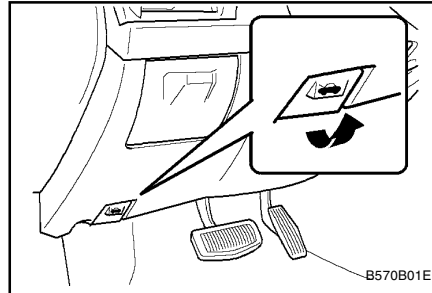

1. Puxe a alavanca indicada para destrancar o capot.
2. Pressione a patilha de segurança e abra o capot.
3. Mantenha o capot aberto apoiando-o com a vareta de suporte.

Antes de fechar o capot, volte a colocar a vareta no lugar, para que não vibre. Baixe o capot até cerca de 30cm (1 pé) acima da posição de fechado e deixe-o cair. Certifique-se que está bem trancado.

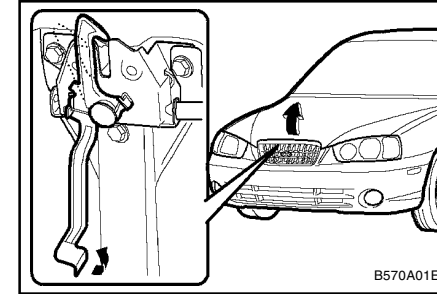

AVISO:

Certifique-se de que a vareta de suporte do capot foi colocada no lugar antes de fechar o capot.

Certifique-se sempre de que o capot está devidamente trancado antes de conduzir. Se não estiver trancado, o capot poderá abrir enquanto conduz tirando-lhe toda a visibilidade, o que pode resultar em ferimentos ou mortes. A vareta de suporte tem de estar com a extremidade completamente introduzida no orifício do capot, sempre que inspeccione o compartimento do motor, o que evita que o capot caia. Não desloque o veículo de capot aberto porque este lhe obstrui a visão, e porque o capot pode cair e danificar algo.

CARACTERÍSTICAS DO SEU HYUNDAI

B560A01HP-APT

ABERTURA REMOTA DA TAMPA DO DEPÓSITO DE COMBUSTÍVEL

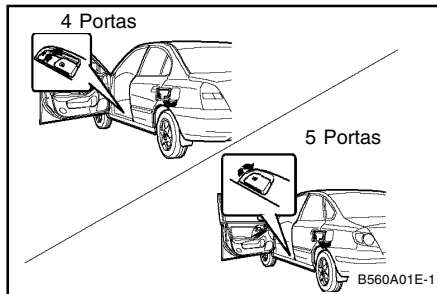

A tampa do depósito de combustível pode ser aberta do interior do veículo, puxando a alavanca de comando da tampa de combustível que se encontra situada no chão, do lado esquerdo do banco do condutor.

NOTA:

Se a tampa do depósito de combustível não abrir devido ao gelo, empurre-a ou, dê-lhe algumas pancadas ligeiras de forma a partir o gelo. Se necessário, aplique um spray anti-gelo (não use líquido anti-freeze do radiador) ou, desloque o veículo para um local mais quente e aguarde que o gelo derreta.

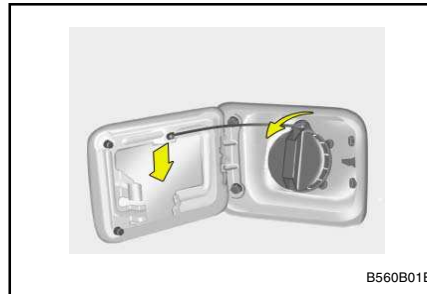

AVISO:

Os vapores de combustível são perigosos. Antes de abastecer o veículo de combustível, pare sempre o motor e não permita faíscas e cha-mas perto da área de enchimento. Se necessitar de substituir o tampão, use uma peça de substituição HYUNDAI genuína. Se abrir o tampão com temperaturas ambientes altas, pode ouvir um ligeiro sopro, "som de pressão", isso é normal e não deve causar preocupação. Sempre que abrir o tampão de combustível, faça-o devagar.

SB450A1-FP

CONTROLO REMOTO PARA ABERTURA DA TAMPA DA BAGAGEIRA (4 PORTAS)

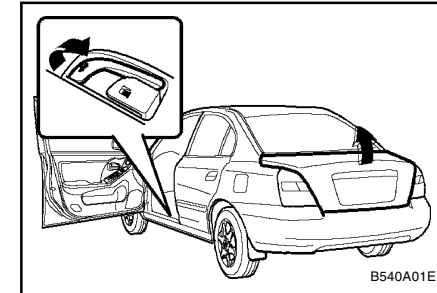

A tampa da bagageira pode ser aberta pressionando o botão de comando do trinco. Para fechar, baixe a tampa e carregue até prender. Para ter a certeza que está devidamente fechada, tente sempre abri-la de novo.

AVISO:

A tampa da bagageira deve manter-se completamente fechada enquanto o veículo estiver em movimento. Se for deixada aberta ou mal fechada, os gases de escape podem entrar para o compartimento dos passageiros e daí podem resultar indisposições nos passageiros por envenenamento.

CARACTERÍSTICAS DO SEU HYUNDAI

SB450C1-FP

PARA ABRIR USANDO A CHAVE

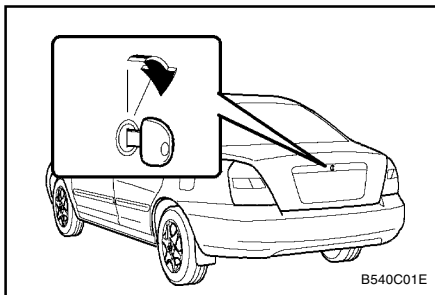

Para abrir a tampa da bagageira, introduza a chave na fechadura e rode no sentido dos ponteiros do relógio. A luz do compartimento acende, quando a tampa é aberta.

B540E01A-APT

Dispositivo de abertura de emergência da mala (Se instalado)

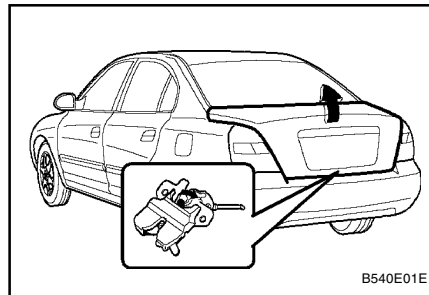

NOTA:

- o Quando uma pessoa estiver na mala pôr sua própria vontade ou de outra pessoa, puxe o dispositivo de abertura (pintado de vermelho) junto ao trinco da mala. Isto abrirá a tampa da mala.
- o Recomendamos que os carros fiquem sempre trancados, e as chaves longe do alcance das crianças, e que os pais expliquem aos seus filhos o perigo de brincarem no porta bagagens.

B540F01E-GPT

TAMPA DA BAGAGEIRA (5 PORTAS) Operação do Exterior do Veículo

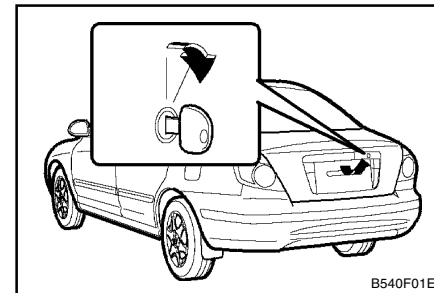

Para abrir a tampa da bagageira, inserir a chave e rodar no sentido dos ponteiros do relógio para destrancar. Puxar o punho exterior para si.

CARACTERÍSTICAS DO SEU HYUNDAI

B450B01E-GPT

LEITOR MÚLTIPLO DE CD'S (Se Instalado)

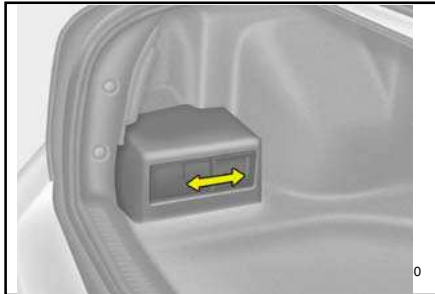

O leitor múltiplo de CD's que está ligado ao auto rádio está localizado no lado esquerdo da bagageira. Este sistema possui um dispositivo que permite o armazenamento de o armazenamento de 8 CD's.

Pode seleccionar a música que pretende ouvir sem mudar os discos. Primeiro, abrir a tampa do leitor múltiplo de CD's e inserir 8 CD's extraíndo o respectivo carregador. Depois, empurrar o carregador para o interior do leitor múltiplo de CD's e operar o auto rádio que está localizado ao lado do conduto.

B580A01L-GPT

PALAS DE SOL (Se Instalado)

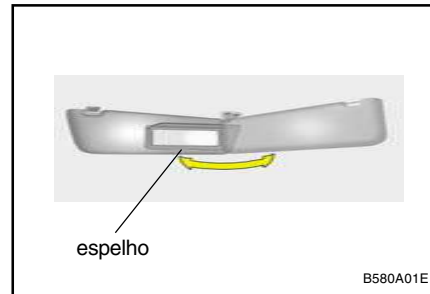

O seu Hyundai está equipado com palas de sol para dar sombra frontal e lateral ao condutor e passageiro dianteiro. As palas de sol estão montadas em ambos os lados em todos os modelos. Para reduzir o encandeamto provocado pelo Sol, baixar as palas de sol para a posição mais conveniente.

As palas de sol do condutor e do passageiro estão equipadas com um espelho de cortesia.

NOTA:

O autocolante do Sistema de Retenção Suplementar (SRS) contendo informações úteis pode ser encontrado na parte posterior de cada uma das palas de sol.

CUIDADO:

Não colocar as palas de sol de tal forma que impeçam a visibilidade da estrada, tráfego ou outros objectos.

B590A01E-APT

SUPORTE PARA BILHETES (Se Instalado)

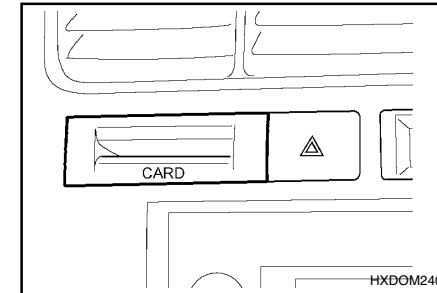

Para maior conforto, é utilizado para fixar os bilhetes das portagens

CARACTERÍSTICAS DO SEU HYUNDAI

SB520A1-FP

ALAVANCA DE INCLINAÇÃO DO VOLANTE

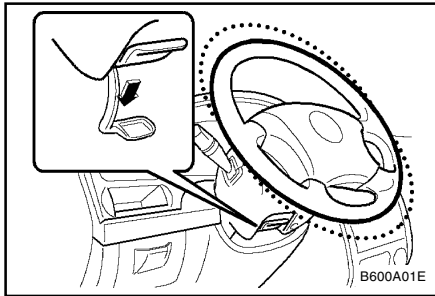

Para regular a inclinação do volante

1. Empurre a alavanca para baixo para destrancar.
2. Levante ou baixe o volante para a posição desejada.
3. Depois de ajustado, puxe a alavanca para cima e certifique-se de que ficou devidamente trancada.

AVISO:

Nunca tente ajustar a inclinação do volante com o carro em movimento pois poderia perder o controle do veículo e dar origem a um acidente.

B610A01S-GPT

BUZINA (Com air bag)



Carregue na almofada do volante para accionar a buzina.

ZB440A1-AP

COMANDO AQUECIMENTO E VENTILAÇÃO TIPO GIRATÓRIO (Se instalado)

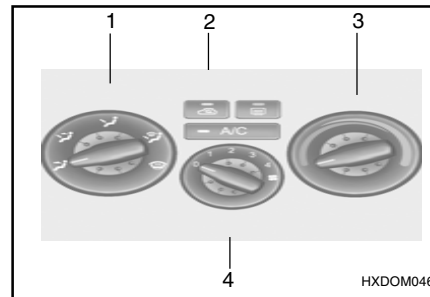

Este modelo tem três comandos para o sistema de aquecimento e arrefecimento;

1. Comando de passagem de ar.
2. Comando de entrada de ar.
3. Comando de temperatura.
4. Comando de velocidade do ventilador.

ZB440B1-AP

VENTILADOR (CONTROLO DE VELOCIDADE)

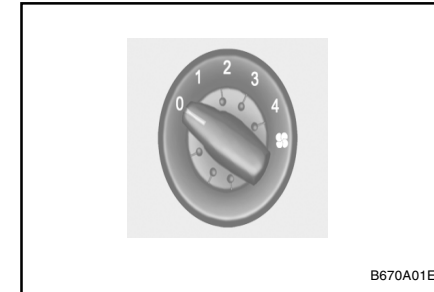

Este comando é usado para ligar e desligar o ventilador e para seleccionar a sua velocidade. A velocidade da turbina regula, o volume de ar movido pelo sistema. O fluxo de ar é controlado manualmente rodando o comando da turbina entre as posições " 1 " e " 4 " .

CARACTERÍSTICAS DO SEU HYUNDAI

SB720B2-FP

COMANDO DE ENTRADA DE AR

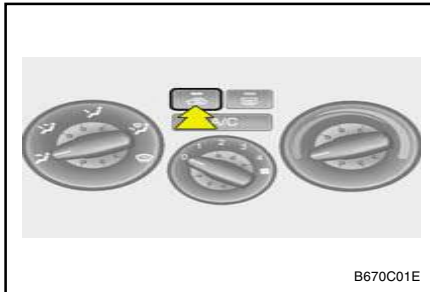

Este comando é usado para seleccionar ar fresco exterior ou recirculação de ar interior.

AR FRESCO (☞): A luz indicadora do botão apaga-se quando o comando de admissão de ar está no modo ar fresco.

RECIRCULAÇÃO (☞): O indicador luminoso no botão acende com o comando de entrada de ar está nesta posição.

Com a modalidade de ar "Fresco" seleccionada, o ar exterior entra no veículo e é quecido ou arrefecido, conforme as outras funções seleccionadas.

Com a modalidade "Recirculado" seleccionada, o ar interior circula no veículo, através do sistema e é aquecido ou arrefecido, conforme as outras funções seleccionadas.

NOTA:

Ter em atenção que quando o sistema de ventilação é usado durante muito tempo na modalidade de "recirculação", aumentará o embaciamento dos vidros e o ar do compartimento dos passageiros ficará velho (usado). Em complemento, o uso prolongado do ar condicionado na modalidade de "recirculação", pode resultar em que o ar do compartimento dos passageiros fique excessivamente seco.

SB720C2-FP

COMANDO DO FLUXO DE AR

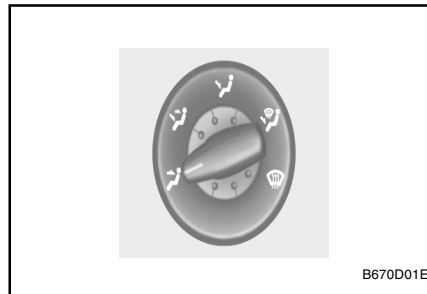

Este comando é usado para dirigir o fluxo do ar. O ar pode ser dirigido para o chão, para as saídas no tablier ou para o pára-brisas. São usados 5 símbolos para representar as direcções:

Nível da Cara; Nível Duplo; Nível do Chão; Nível do Chão e Pára-brisas e Desembaciador do pára-brisas.

SAÍDA DE AR AO NÍVEL DA CARA

Ao seleccionar esta modalidade, o ar será direccionado através dos ventiladores ao nível da cara.

SAÍDA DE AR AOS NÍVEIS DA CARA E DO CHÃO

O ar é direccionado através dos ventiladores ao nível da cara e ao nível do chão. Sendo assim, é possível ter ar fresco a sair dos ventiladores do tablier e ar quente pelas saídas do chão, ao mesmo tempo.

SAÍDA DE AR AO NÍVEL DO CHÃO

O ar é dirigido para o chão através dos ventiladores instalados para o efeito.

SAÍDA DE AR AOS NÍVEIS DO CHÃO E DESEMBACIADOR

O ar é dirigido através dos ventiladores; para o Pára-brisas e para o chão. Se o modo "Chão e Desembaciador" está seleccionado, o ar condicionado liga-se automaticamente e muda para o modo "Fresco".

SAÍDA DE AR PARA O PÁRA-BRISAS

O ar é dirigido através dos ventiladores para o Pára-brisas. Se o modo "Pára-brisas" for seleccionado, o ar condicionado liga-se automaticamente e muda para o modo "Fresco".

CARACTERÍSTICAS DO SEU HYUNDAI

SB720D1-FP

COMANDO DE TEMPERATURA

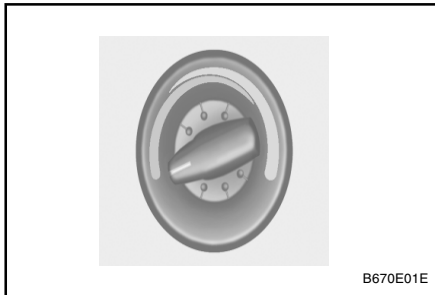

O comando de temperatura é usado para ligar e desligar o aquecimento e seleccionar o grau de aquecimento desejado.

SB720E2-FP

COMANDOS DO AQUECIMENTO

Para uso normal do aquecimento, ponha o comando de entrada de ar na posição "Fresh" e o comando de passagem de ar na posição "Floor".

Para aquecimento rápido, o comando de entrada de ar deve estar na posição "Recirc".

Se os vidros embaciarem, ponha o comando do fluxo de ar na posição "Def". (O ar condicionado liga-se automaticamente e muda para o modo "Fresco").

Para dar o máximo de calor, ponha o comando de temperatura em "Warm".

1-54

SB720F2-FP

AQUECIMENTO AOS NÍVEIS DA CARA E CHÃO

O seu HYUNDAI, está equipado com comandos de aquecimento para os ventiladores aos níveis da cara e do chão, o que possibilita ter ar fresco saído dos ventiladores do tablier e ar quente saído dos ventiladores do chão em simultâneo. Para usar esta particularidade:

- o Colocar o comando de admissão de ar na posição do modo "Fresco" ().
- o Regule o comando do fluxo de ar para "Nível da Cara e Chão".
- o Regule o comando de temperatura entre "Cool" e "Warm".

SB720G2-FP

VENTILAÇÃO

Para usar o sistema de ventilação:

- o Colocar o comando de admissão de ar na posição do modo "Fresco" ().
- o Para direccionar todo o ar para os ventiladores do tablier, regule o comando do fluxo de ar para "Face".
- o Regule a velocidade da ventoinha para a velocidade desejada.
- o Regule o comando de temperatura entre "Cool" e "Warm".

SB710A1-FP

VENTILADOR CENTRAL

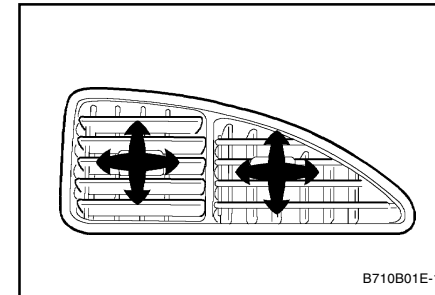

Os ventiladores centrais estão localizados ao centro do tablier. Para controlar e direccionar o fluxo de ar, rode os botões de controlo conforme o desejado.

SB710B1-FP

VENTILADORES LATERAIS

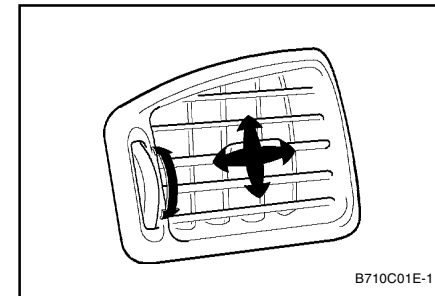

CARACTERÍSTICAS DO SEU HYUNDAI

Os ventiladores laterais estão localizados em cada extremidade do tablier. Os botões dos ventiladores laterais servem para direccionar e controlar a quantidade de ar que passa pelos ventiladores laterais. Mantenha estes ventiladores sempre limpos.

B720A03S-APT

DESCONGELAMENTO/ DESEMBACIAMENTO

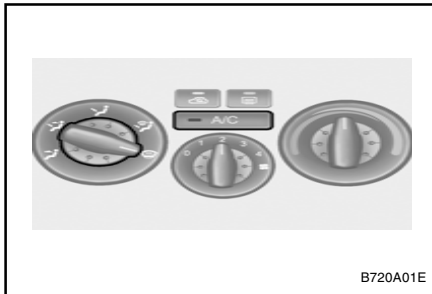

B720A01E

Para utilizar o sistema de aquecimento/ventilação para decongelar ou desembaciar o pára-brisas.

Para remover o embaciamento no interior do vidro do pára-brisas;

- o Colocar o comando de fluxo de ar na posição de descongelamento (☞) (O ar condicionado liga-se automaticamente e muda para o modo "Fresco").
- o Colocar o comando de regulação da temperatura na posição desejada.
- o Seleccionar a velocidade do ventilador entre as posições 1 e 4.

Para remover o gelo ou o embaciamento no exterior do vidro do pára-brisas;

- o Colocar o comando de fluxo de ar na posição de descongelamento (☞) (O ar condicionado liga-se automaticamente e muda para o modo "Fresco").
- o Colocar o comando da temperatura na posição mais quente.
- o Seleccionar a velocidade do ventilador entre as posições 3 e 4.

NOTA:

Quando o A/C está a funcionar continuamente na posição (☞) ou (☞), pode provocar o embaciamento da parte externa do pára-brisas, devido à diferença de temperatura. Nesse caso rodar o controle para a posição (☞) e o ventilador para a posição mais baixa.

B730A02S-APT

Sugestões para a Utilização

- o Para evitar a entrada de poeira ou gases desagradáveis no interior do carro, através do sistema de ventilação, coloque, temporariamente, o comando da entrada de ar em "Recirc". Não se esqueça de voltar a colocar o comando em "Fresh", depois de se passar a zona em questão, para que o ar fresco continue a entrar no veículo. Consegue-se assim assegurar aos ocupantes um ambiente confortável.
- o O ar para o sistema de aquecimento/ventilação é aspirado através das grelhas situada imediatamente à frente do pára-brisas. Deve ter o cuidado de inspeccionar estas, regularmente, para evitar que fiquem obstruídas com folhas, neve, gelo ou quaisquer sujidades.
- o Para evitar o embaciamento do pára-brisas, colocar o controle de entrada de na posição ar frio (☞) e o ventilador na posição desejada.

CARACTERÍSTICAS DO SEU HYUNDAI

SB730A1-FP

INTERRUPTO DO AR CONDICIONADO (Se instalado)

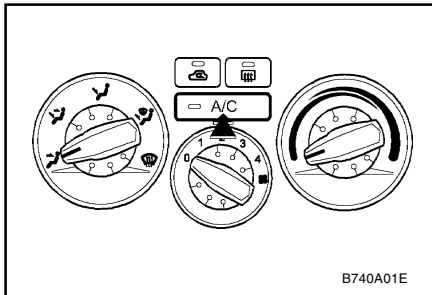

Para ligar o ar condicionado, carregar no respectivo botão

SB730B2-FP

FUNCCIONAMENTO DO AR CONDICIONADO (Se instalado) ARREFECIMENTO

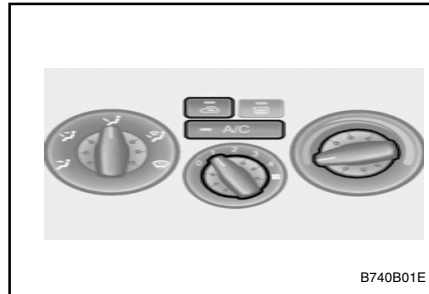

Para arrefecer o interior:

- o Fechar o comando dos ventiladores laterais, para evitar a entrada de ar exterior.
- o Rodar o comando de velocidade do ventilador.
- o Ligar o ar condicionado, carregando no respectivo interruptor. Deve acender a luz avisadora.
- o Colocar o comando de admissão de ar na posição do modo "Fresco" ().
- o Colocar o controle do fluxo de ar em Face.
- o Ajustar o interruptor da ventoinha para a velocidade desejada. Para uma ação mais rápida, optar por uma das velocidades mais altas.
- o Regular a temperatura para um valor que seja confortável.

SB730C2-FP

DESUMIFICADOR

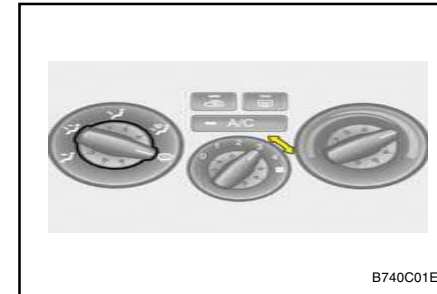

Para desumidificar:

- o Ligar o interruptor de controle da ventoinha.
- o Premir o botão de ar condicionado, fazendo acender o indicador luminoso ao mesmo tempo.
- o Colocar o comando de admissão de ar na posição do modo "Fresco" ().
- o Ajustar o controle da saída do ar para a posição "FACE"
- o Seleccionar a velocidade da ventoinha desejada. (para obter resultados mais rápidos, seleccione uma velocidade maior).
- o Ajustar a temperatura através do botão de controle, para proporcionar a qualidade de calor desejada.

CARACTERÍSTICAS DO SEU HYUNDAI

SB730D1-FP

SUGESTÕES SOBRE A UTILIZAÇÃO

- o Se o interior do carro estiver muito quente quando entrar, abra as janelas durante alguns minutos para deixar sair o ar quente.
- o Quando utilizar o ar condicionado, feche todas as janelas, para evitar a entrada do ar quente.
- o Quando se deslocar lentamente, em trânsito intenso, engrene uma velocidade baixa. Aumenta-se assim o regime do motor o que, por sua vez, aumenta a velocidade do compressor do ar condicionado.
- o Nas grandes subidas, desligue o ar condicionado para evitar um possível sobreaquecimento do motor.
- o Durante os meses de Inverno ou nos períodos em que o ar condicionado não seja utilizado regularmente, ligue este sistema uma vez por outra, durante alguns minutos. Consegue-se assim fazer circular os lubrificantes, mantendo o sistema em condições perfeitas, a qualquer momento.

CARACTERÍSTICAS DO SEU HYUNDAI

B970A01Y-APT

SISTEMA AUTOMÁTICO DE CONTROLE DE AQUECIMENTO E REFRIGERAÇÃO

(Se incluído no equipamento)

O seu Hyundai está equipado com um sistema automático de controle de aquecimento e refrigeração que é controlado por si quando seleciona a temperatura desejada.

B970B01E-GPT

COMANDOS DE AQUECIMENTO E REFRIGERAÇÃO

TIPO A (Sem A.Q.S)

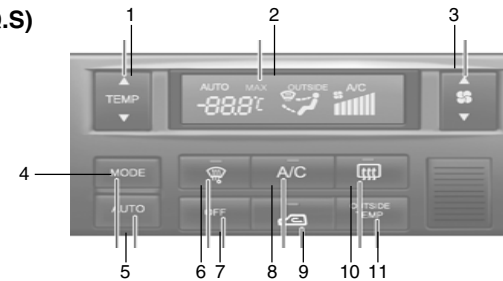

HXDOM118

TIPO B (Com A.Q.S)

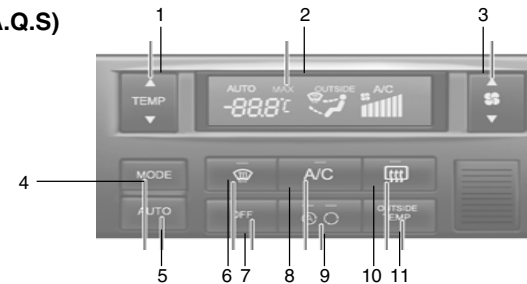

HXDOM119

- | | |
|--|---|
| 1. Botão de comando da temperatura | 7. Interruptor OFF |
| 2. Visor | 8. Interruptor do ar condicionado |
| 3. Interruptor de comando do ventilador | 9. Interruptor de comando da Admissão de Ar/ Interruptor de Sistema de Qualidade de Ar (Se instalado) |
| 4. Interruptor de comando do fluxo de ar | 10. Interruptor de desembaciamento do óculo traseiro |
| 5. Interruptor AUTO (Comando Automático) | 11. Interruptor ambientador |
| 6. Interruptor de descongelamento/ desembaciamento | |

CARACTERÍSTICAS DO SEU HYUNDAI

B970C02E-GPT

FUNCIONAMENTO AUTOMATICO

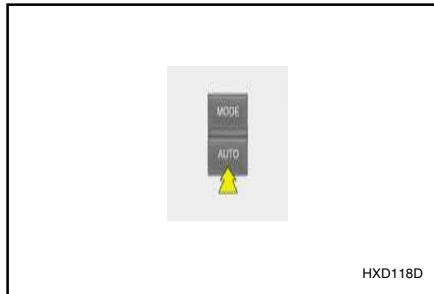

O sistema FATC (Controlo Temperatura Completamente Automático), controla automaticamente o aquecimento e arrefecimento, do seguinte modo:

1. Carregue no botão "AUTO" e o indicador luminoso acende, confirmando que os modos Face, Chão e/ou Nível Duplo bem como a velocidade da ventoinha e o ar condicionado são controlados automaticamente.

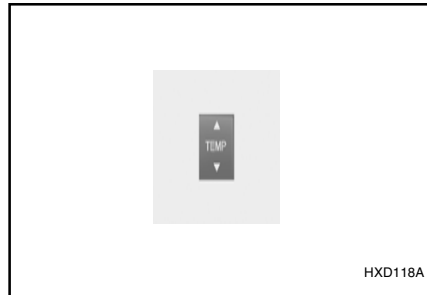

2. Pressione o botão "TEMP" para seleccionar a temperatura desejada.
A temperatura subirá até ao máximo de 32°C carregando no botão, o que provoca um aumento da temperatura em intervalos de 0,5°C.
A temperatura descerá até ao mínimo de 17°C carregando no botão, o que provoca uma diminuição da temperatura em intervalos de 0,5°C.

NOTA:

Se a bateria foi descarregada ou desligada, o modo temperatura será colocado automaticamente em graus centígrados. Isto é normal e pode ser ajustar o modo temperatura de graus centígrados para graus Fahrenheit como se segue;

Premir o botão TEMP durante 3 segundos ou mais em conjunto com o botão . Isto mostra que a unidade de temperatura foi ajustada para graus centígrados ou Fahrenheit (°C → °F or °F → °C).

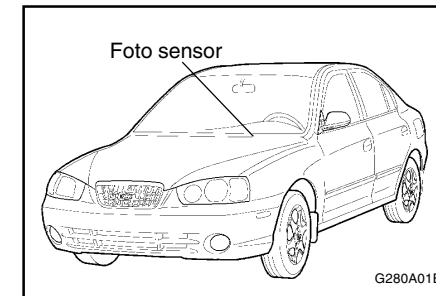

NOTA:

Não deve colocar objectos sobre o sensor localizado dentro do carro para assegurar um melhor controle do sistema de aquecimento e refrigeração.

CARACTERÍSTICAS DO SEU HYUNDAI

B995A01Y-GPT

BOTÃO AMBIENTE



Pressionando o botão  é possível ver no display a temperatura ambiente.

6YB980A1-AP

FUNCIONAMENTO MANUAL

O sistema de aquecimento também pode ser controlado manualmente carregando noutros botões sem ser o botão AUTO. Neste modo o sistema funciona sequencialmente pela ordem dos botões seleccionados. A função dos botões que não são seleccionados será controlada automaticamente.

Pressione o botão AUTO para converter para sistema de controle automático.

6YB980B1-AP

CONTROLE DE VELOCIDADE DA VENTONINHA

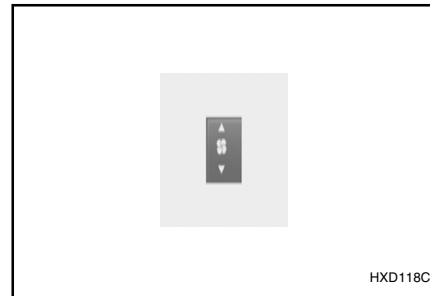

A velocidade da ventoinha pode ser seleccionada para a velocidade desejada pressionando o botão de controle de velocidade de ventoinha. Quanto mais alta é a velocidade da ventoinha mais ar é fornecido. Para desligar a ventoinha pressione o botão "OFF".

SB720B2-FF

COMANDO DE ENTRADA DE AR (Sem A.Q.S)

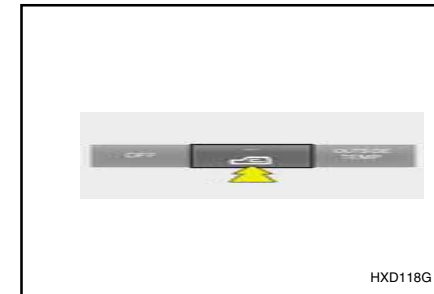

Este comando é usado para seleccionar ar fresco exterior ou recirculação de ar interior.

AR FRESCO (): A luz indicadora do botão apaga-se quando o comando de admissão de ar está no modo ar fresco.

RECIRCULAÇÃO (): O indicador luminoso no botão acende com o comando de entrada de ar está nesta posição.

Com a modalidade de ar "Fresco" seleccionada, o ar exterior entra no veículo e é aquecido ou arrefecido, conforme as outras funções seleccionadas.

Com a modalidade "Recirculado" seleccionada, o ar interior circula no veículo, através do sistema e é aquecido ou arrefecido, conforme as outras funções seleccionadas.

CARACTERÍSTICAS DO SEU HYUNDAI

NOTA:

Ter em atenção que quando o sistema de ventilação é usado durante muito tempo na modalidade de "recirculação", aumentará o embaciamento dos vidros e o ar do compartimento dos passageiros ficará velho (usado). Em complemento, o uso prolongado do ar condicionado na modalidade de "recirculação", pode resultar em que o ar do compartimento dos passageiros fique excessivamente seco.

B980C01E-GPT

COMANDO DE ENTRADA DE AR (Com A.Q.S) (Se instalado)

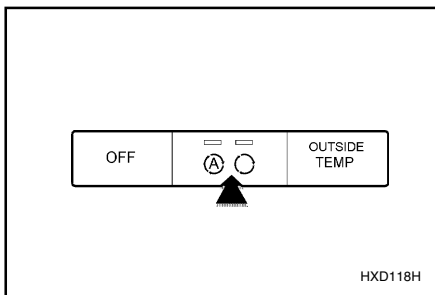

Este interruptor é utilizado para seleccionar ar fresco do exterior ou recircular o ar do habitáculo e evitar a entrada de gases de escape automaticamente.

— : OFF (Desligado)

— : ON (Ligado)

— =

Ⓐ ○ Modo ar fresco:

O ar entra no veículo a partir do exterior e é aquecido ou arrefecido de acordo com a função seleccionada.

— =

Ⓐ ○ Modo recirculação:

O ar existente no habitáculo é reenviado para o sistema de climatização e é aquecido ou arrefecido de acordo com a função seleccionada.

— =

Ⓐ ○ Modo corte gases de escape:

O ar entra no veículo vindo do exterior.

Mas se entrarem gases de escape no veículo provenientes do exterior, o modo de corte de gases de escape (Ⓐ ○) é convertido automaticamente no modo (Ⓐ ○), para evitar que os gases de escape entrem no veículo.

NOTA:

Deverá notar que a utilização prolongado do sistema de aquecimento no modo (Ⓐ ○) provoca o embaciamento do pára-brisas e dos vidros laterais e que o ar do habitáculo fica viciado. Em adição, a utilização do ar condicionado com o modo (Ⓐ ○) seleccionado pode provocar com que o ar no interior do habitáculo fique excessivamente seco.

CUIDADO:

Se os vidros se embaciarem com os modos de Recirculação e A.Q.S. seleccionados, colocar o comando de admissão de ar na posição de Ar Fresco ou desligar o comando A.Q.S.

6YB980D1-AP

PARA DESLIGAR O SISTEMA DE AQUECIMENTO E REFRIGERAÇÃO

Pressione o botão "OFF" para desligar o sistema de aquecimento e refrigeração.

B980E01E-GPT

CONTROLE DE SAÍDA DE AR

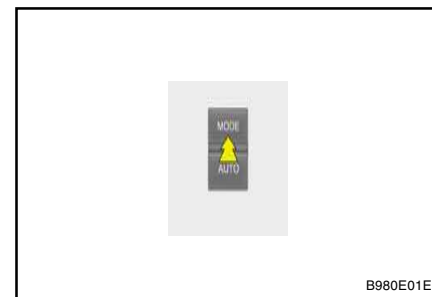

Este controle é usado para direccionar a saída de ar. O ar pode ser dirigido ao chão, saídas do painel de instrumentos ou pára-brisas. São usados quatro símbolos para representar estes comandos.

CARACTERÍSTICAS DO SEU HYUNDAI

Nível Face

Selecionando este mode, o indicador luminoso acende-se, o ar é libertado através dos ventiladores ao nível da Face.

Nível Dupio

O ar é libertado através dos ventiladores ao nível da Face e dos ventiladores ao nível do chão e acende-se o indicador luminoso. Isto permite a possibilidade de ter ar refrigerado dos ventiladores no painel de instrumentos e ar mais ameno das saídas de ar ao nível do chão ao mesmo tempo.

Nível do Chão

O ar é libertado através dos ventiladores do chão e acende-se o indicador luminoso.

Desembaciador/nível chão

O ar é fornecido através dos ventiladores do pára-brisas e dos ventiladores do chão e acende-se o indicador luminoso.

B980F01E-GPT

Interruptor de Descongelo/ Desembaciamento

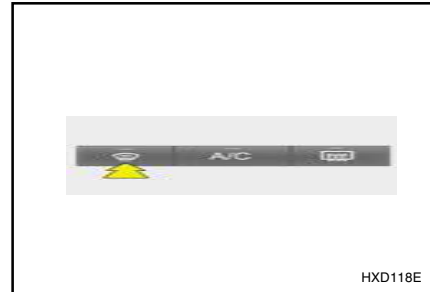

O ar é descarregado através dos ventiladores e acende-se o indicador luminoso. Quando o botão é pressionado o ar condicionado é selecionado se a temperatura ambiente for inferior a 3,5°C e então desliga-se, e o modo recirculação é selecionado.

B760A01E-GPT

FILTRO DE AR (À FRENTE DO VENTILADOR) (Se Instalado)

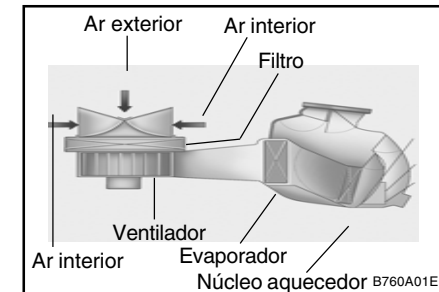

O filtro de ar está localizado à frente do ventilador por detrás do porta-luvas. A sua função é evitar que os poluentes entrem na viatura e purificar o ar.

Instruções de substituição:

1. Remover os pinos de regulação existente em ambos os lados do porta-luvas.
2. Remover a tampa do suporte de montagem da tampa do filtro.
3. Remover a tampa do filtro e substituir o filtro.
4. A montagem efectua-se pela ordem inversa da desmontagem.

CARACTERÍSTICAS DO SEU HYUNDAI

CUIDADO:

- o Substituir o filtro cada 20,000 km (12,000 milhas) ou uma vez por ano. Se a viatura é utilizada em condições severas, tais como, estradas poeirentas, ou piso em mau estado, serão necessárias verificações e substituições mais frequentes.
- o Quando o fluxo de ar diminui subitamente, é necessária proceder a uma verificação por um concessionário autorizado Hyundai.

CARACTERÍSTICAS DO SEU HYUNDAI

SR010A1-FP

SISTEMA DE SOM ESTÉREO Como funciona o Sistema de rádio-estereofonia

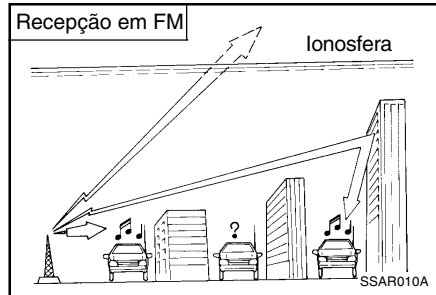

Os sinais de rádio AM e FM são emitidos a partir de antenas localizadas à volta da sua cidade. Estes sinais são interceptados pela antena no guarda-lamas do seu carro. Este sinal é depois recebido pelo rádio e vai para os altifalantes.

Quando um sinal forte alcança a sua antena, o sistema altamente sofisticado do seu sistema audio, assegura uma reprodução da mais alta qualidade. No entanto, em certos casos, o sinal que chega ao seu receptor não é suficientemente forte e claro. Isto pode dever-se a factores, como sejam a distancia do emissor, a presença de outras estações com sinais fortes ou a presença de edifícios, pontes outras grandes obstruções na área.

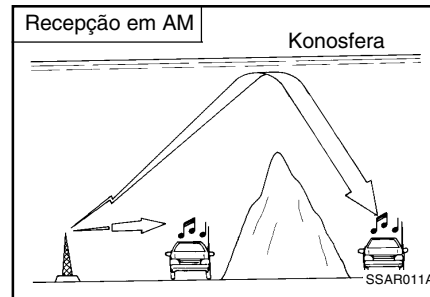

A recepção dos sinais de AM é, normalmente, melhor do que em FM. Isto deve-se ao facto das ondas de AM serem transmitidas em baixas frequencias. Estas ondas longas, de baixa frequencia podem seguir a curvatura da Terra, em vez de seguirem a direito para a atmosfera. Além disso, dão a volta aos obstáculos, assegurando assim uma cobertura mais perfeita. É por isso, que as emissões de AM podem ser recebidas a distancias muito maiores do que as de FM.

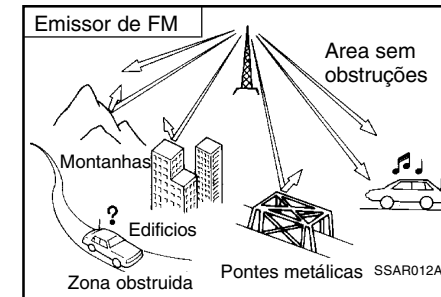

As emissões de FM são transmitidas a frequencias mais elevadas e não curvam de acordo com a superficie da Terra. Nestas condições, as emissões em FM começam a desaparecer a distancias muito curtas do emissor. Além disso, o sinal de FM é mais facilmente afectado por edifícios, montanhas ou outros obstáculos. Tudo isto poderá levá-lo a pensar que há qualquer problema com o seu receptor.

CARACTERÍSTICAS DO SEU HYUNDAI

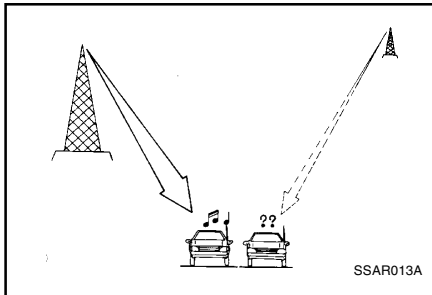

- o “Fading” (Diminuição de sinal) - À medida que o seu carro se afasta do emissor, o sinal vai enfraquecendo e o som começa a desaparecer. Quando isto acontecer, sugerimos que sintonise outra estação com sinal mais forte.
- o Sons agudos/estática - Os sinais fracos de FM ou as grandes obstruções entre o emissor e o seu rádio, podem afectar o sinal, dando origem à recepção de sinais agudos ou estática. A redução no botão de controle dos agudos poderá diminuir este efeito até que o problema seja ultrapassado.

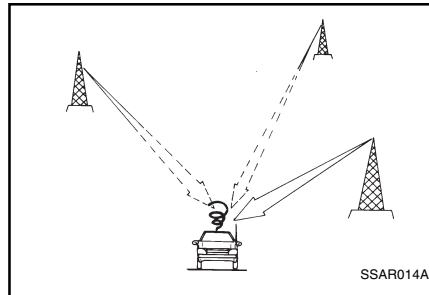

- o Sobreposição de estações - à medida que o sinal de FM vai enfraquecendo, outro sinal mais forte, próximo desta frequência, começará a ser recebido. Isto deve-se ao facto que o seu rádio foi concebido para fixar o sinal mais forte. Se tal acontecer, sintonisar outra estação com um sinal mais forte.
- o Recepção múltipla - Sinais de rádio. recebidos de diversas origens podem causar distorções e sinais agudos. A causa desta anomalia é o facto de se estarem a receber sinais simultaneos, directos e reflectidos, da mesma estação, ou por sinais de duas estações diferentes mas com frequências muito próximas. Se tal acontecer, sintonisar uma estação de frequência diferente até que esta situação deixe de existir.

B750B02Y-APT

Utilização de um telemóvel ou rádio de duas vias

Quando se utiliza um telemóvel no interior da viatura, este poderá provocar interferências no sistema de audio. Isto não significa que existe qualquer problema com o equipamento de audio. Nestes casos, utilizar o telemóvel num local o mais afastado possível do equipamento de audio.

CUIDADO:

Quando utilizar sistemas de comunicação tais como telemóveis ou equipamentos de rádio no interior da viatura, deverá ser montada uma antena exterior. Quando se utiliza um telemóvel ou equipamento de rádio utilizando antenas no interior de veículo, estas podem interferir com o sistema eléctrico da viatura e afectar adversamente o funcionamento do veículo.

ATENÇÃO:

Não deve utilizar o telefone celular enquanto conduz; pare a viatura em lugar seguro antes de o fazer.

CARACTERÍSTICAS DO SEU HYUNDAI

B850A01F-APT

CUIDADOS COM OS DISCOS

Como manuseá-los

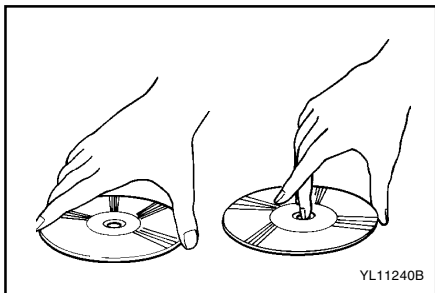

Segure no disco como mostra a figura. Não deixe cair o disco. Segure-o de forma a não deixar dedadas. Se a superfície estiver riscada, o leitor poderá saltar as faixas. Não fixe fita cola, papéis ou etiquetas autocolantes. Não escreva no disco.

Discos Danificados

Não tente tocar discos danificados, deformados ou rachados, pois pode danificar o mecanismo de leitura.

Arrumação

Os discos devem ser colocados nas respectivas caixas e guardados em local fresco, ao abrigo do sol, calor e poeira, quando não estiverem a ser utilizados.

1-66

Não agarre nem puxe o disco para fora quando este estiver entrar no aparelho por acção do mecanismo de carregamento automático.

Não retire a unidade do painel logo após introduzir um disco ou depois de pressionar o botão de ejeção. Se o fizer, o disco ficará instável e poderá sofrer danos.

Não tente introduzir um disco quando a unidade está retirada ou a corrente desligada.

Mantenha os Discos Limpos

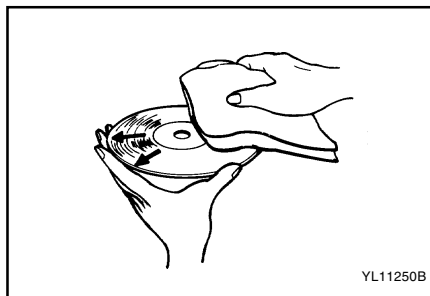

Dedadas, poeira ou qualquer sujidade na superfície do disco provocam geralmente o saltar de faixas. Limpe a superfície do disco com um pano limpo e macio. Se a superfície se apresentar muito suja, utilize um pano embebido numa solução de detergente neutro e suave. Ver desenho.

SR040B1-FP

CUIDADOS A TER COM O LEITOR DE CASSETES

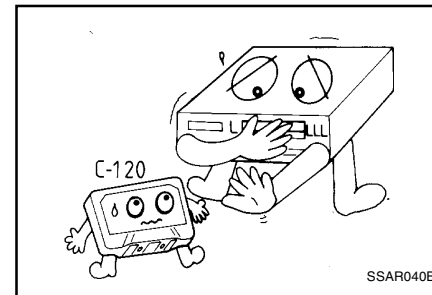

Se tiver um cuidado apropriado com o seu leitor de cassetes, as suas cassetes durarão mais tempo e aumentará o seu prazer de audição. Proteja sempre as suas cassetes e as caixas destas, da luz solar directa, temperatura excessivamente baixa ou poeiras. Quando não estiverem a ser utilizadas, as cassetes devem ser sempre arrumadas na caixa protectora que as acompanham.

Quando a temperatura do veículo for muito alta ou muito baixa, espere até esta estar normalizada, antes de ligar o equipamento áudio.

- o Nunca deixar uma cassette dentro do leitor, quando não estiver a ser ouvida, poderá dar origem a danos tanto no aparelho como na cassette.

CARACTERÍSTICAS DO SEU HYUNDAI

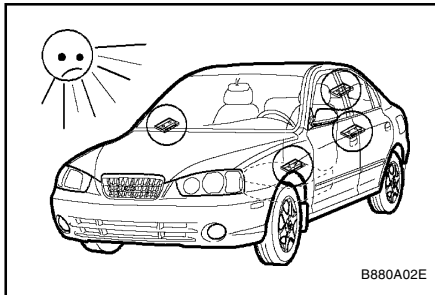

- o É desaconselhável o uso de cassetes de duração superior a 60 minutos. As de 120 ou 180 minutos, não oferecem as condições ideais de audição, no automóvel.
- o Tenha a certeza que a etiqueta lateral da cassette não está descolada ou rasgada, pois esse facto poderá dificultar a expulsão da cassette.
- o Não suje ou toque nas fitas das cassetes.
- o Mantenha objectos magnetizados, como motores electricos, altifalantes ou transformadores, afastados do sistema au dio.
- o Guarde as cassetes em lugar fresco e seco, com a abertura voltada para baixo, evitando assim que as poeiras entrem no corpo das cassetes.

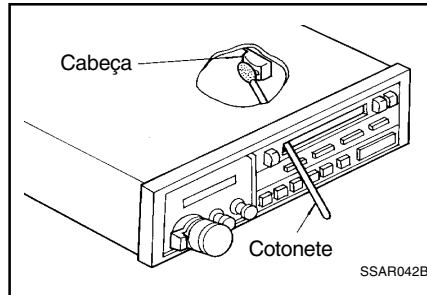

- o Evite rebobinar repetidamente uma musica especifica ou uma secção da fita da cassette. Pode dar origem a alteração da qualidade de magnetização ou pressão interior excessiva. Se isto acontecer, pode nalgumas vezes ser corrigido pela acção de rebobinar em sentido contrário àquele que foi feito, do principio para o fim daquela cassette, algumas vezes seguidas. Se este estrategia não der resultado, não volte a usar a cassette no equipamento audio do seu carro.
- o A cabeça do leitor e respectivos encaixes, irão acumular residuos, que podem resultar na deterioração da qualidade sonora, tal como redução de velocidade de leitura. Devem, portanto, ser limpos de mês a mês, usando liquidos existentes no mercado, próprios para o efeito. Seguir correctamente as instruções do fabricante e nunca olear qualquer parte do aparelho audio.

- o Verificar se a cassette está em perfeitas condições antes de a colocar no aparelho. Fazer rodar a fita da cassette com um lápis, se esta estiver laça.

SR050B1-PP ANTENA

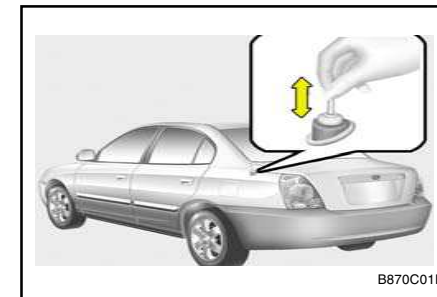

O seu carro está dotado de uma antena manual, em aço inoxidável, recebendo sinais de AM e FM.

NOTA:
Antes de lavar o carro numa máquina de lavagem automática ou passar num local com tectos muito baixos, veja se a antena está recolhida.

CARACTERÍSTICAS DO SEU HYUNDAI

SR050C1-FP

ANTENA ELÉCTRICA (Se instalada)

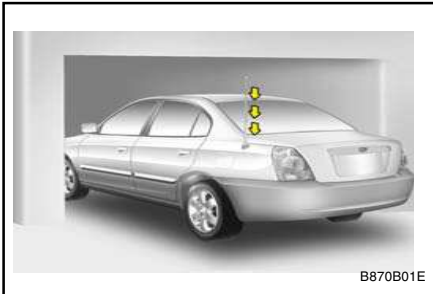

A antena é automaticamente distendida quando se liga o rádio e a chave está na posição "ON" ou "ACC". A antena recolhe quando se desliga o rádio e a chave está em "ON" ou "ACC".

NOTA:

- o Antes de ligar o rádio assegure-se que não está ninguém perto da antena.
- o Antes de lavar ou entrar com o veículo em tectos baixos, baixe a antena.
- o Se a antena estiver suja, limpe-a para evitar avarias.

B870D02Y-GPT

Antena de Vidro (Se Instalada)



Quando o interruptor do rádio é ligado quando a chave de ignição está na posição "ON" ou "ACC", a sua viatura recebe ambos os sinais de difusão AM e FM através da antena existente no vidro traseiro.

CUIDADO:

- o Não limpar a face interior do vidro traseiro com produtos de limpeza abrasivos nem utilize um raspador para remover depósitos de sujidade ou outros da face interior do vidro pois isso poderia danificar os elementos da antena.
- o Evite revestimentos metálicos de Ni e Cd, por exemplo, já que podem afectar a recepção AM e FM.

SC000A1-FP

2. AO VOLANTE

Conduzindo o seu HYUNDAI

SC020A1-FP

ATENÇÃO: OS GASES DO ESCAPE PODEM SER PERIGOSOS

Os gases do escape podem ser extremamente perigosos. Caso sinta o cheiro de gases do escape dentro do carro, abra de imediato as janelas.

* **Não inale gases do escape**

Os gases do escape contêm monóxido de carbono, gás incolor e inodoro que pode causar a morte por asfixia.

* **Assegure-se de que o escape não tem fugas**

O sistema do escape deve ser controlado sempre que o automóvel for levantado para mudança de óleo ou qualquer outra operação. Caso ouça um barulho estranho no escape ou passe por cima de alguma coisa que possa afectar a parte inferior do seu automóvel, deve inspeccionar o sistema do escape o mais depressa possível.

* **Não deixe o motor a trabalhar numa área fechada**

Deixar o motor ao ralenti dentro de uma garagem, mesmo com as portas abertas, pode ser perigoso. Nunca deixe o automóvel com o motor ligado na garagem, a não ser o tempo que o leva a tirar da garagem.

* **Evite manter o motor ao ralenti durante um período prolongado**

Se for necessário manter o motor ao ralenti durante um longo período, faça-o só em áreas descobertas, colocando o selector da entrada do ar na posição "Fresh" e o ventilador em velocidade elevada, para que o ar fresco possa circular no interior.

Se tiver de conduzir com a mala do automóvel aberta por transportar objectos que a isso obriguem:

1. Feche todas as janelas
2. Abra todos os ventiladores laterais
3. Ligue o selector do ar em "Fresh", o ventilador no máximo e direcione o ventilador do fluxo do ar para ("Floor") ou para ("Face").

Para um funcionamento correcto da ventilação, assegure-se de que as entradas do ar, na frente do parabrisas, estão desobstruídas, (sem neve, gelo, folhas ou algum objecto que as possa tapar).

CONDUZINDO O SEU HYUNDAI

C020A010-GPT

ANTES DE LIGAR O MOTOR

Antes de ligar o motor deve sempre:

1. Verificar se à volta do seu automóvel não existem manchas de óleo ou água, pneu furado ou qualquer outra indicação de possível problema.
2. Ao entrar no carro, verifique se o travão de mão está accionado
3. Verificar se todas os vidros e luzes estão limpos.
4. Verificar se os espelhos interiores e exteriores estão limpos e na posição correcta.
5. Verificar se o seu banco, costas do banco e apoio da cabeça, estão na posição correcta.
6. Fechar todas as portas.
7. Colocar o cinto de segurança e certificar-se de que todos os passageiros também o colocaram.
8. Apague as luzes e outros acessórios que não val utilizar.
9. Quando ligar a ignição para "ON", verifique se todas as luzes de aviso estão a operar correctamente e se tem combustível suficiente.
10. Verificar o correcto funcionamento das luzes de aviso e lâmpadas com a chave na ignição na posição "ON".

AVISO: (MOTOR DIESEL)

Para garantir que existe vácuo suficiente no sistema de travagem durante o arranque do

motor em condições de tempo frio, é necessário deixar o motor funcionar ao ralenti durante alguns segundos após este entrar em funcionamento.

C030A01A-GPT

COMBINAÇÃO INTERRUPTOR DA IGNIÇÃO

Para pôr o motor em funcionamento

Antes de pôr o motor em funcionamento.

- o Se o seu Hyundai estiver equipado com uma caixa de velocidades manual, coloque a alavanca das mudanças na posição neutra (ponto morto) e carregue o pedal da embraiagem até ao fundo.
- o Se o seu Hyundai estiver equipado com uma caixa de velocidades automática, coloque a alavanca das mudanças na posição "P" (PARK).
- o Para pôr o motor em funcionamento, insira a chave da ignição, girando-a até à posição "START" e largue-a logo que se aperceba que o motor está em funcionamento.
- o Não mantenha a chave de ignição mais do que 15 segundos na posição "START".

NOTE:

Para sua segurança, o motor só arranca se a alavanca das mudanças estiver nas posições "P" ou "N". (Se estiver equipado com transmissão automática).

SC050A1-FP

POSIÇÕES DA CHAVE NA IGNIÇÃO

AVISO:

O motor não deve ser desligado nem a chave da ignição deve ser retirada da ignição, com o veículo em movimento.

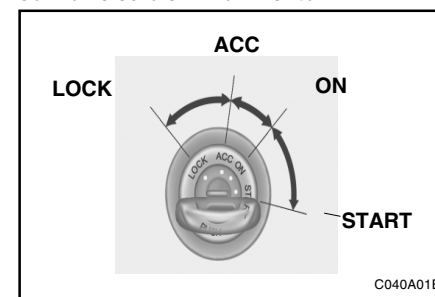

o "ARRANQUE"

O motor pega nesta posição. O motor girará até libertar a chave desta posição.

NOTA:

Não mantenha a chave de ignição mais do que 15 segundos na posição "START".

o "ON"

Quando a chave estiver na posição "ON" Significa que todos os circuitos estão ligados. Se o motor não estiver a trabalhar, a ignição não deve estar na posição "ON", pois pode descarregar a bateria e danificar o sistema de ignição.

CONDUZINDO O SEU HYUNDAI

o "ACC"

Nesta posição, o rádio e outros acessórios podem ser ligados.

o "LOCK"

A chave pode ser inserida e removida nesta posição. A direcção é trancada logo que retire a chave do canhão da ignição. Para destrancar a direcção insira a chave e ao mesmo tempo rode a chave e o volante.

SC090D1-FP

PARA TIRAR A CHAVE DA IGNIÇÃO (Caixa de velocidades manual, se instalada)

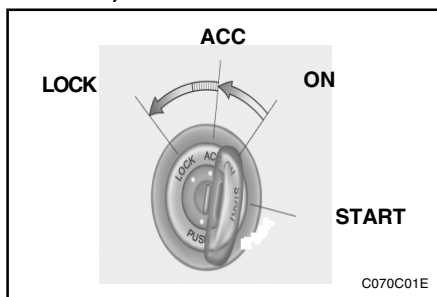

1. Gire a chave da ignição para a posição "ACC".
2. Simultaneamente, empurre e gire a chave da ignição no sentido inverso ao dos pontos do relógio, da posição "ACC" até à posição "LOCK".

3. A chave pode ser retirada quando estiver na posição "LOCK".

C050A01A-GPT

ARRANQUE

Para motor MPI

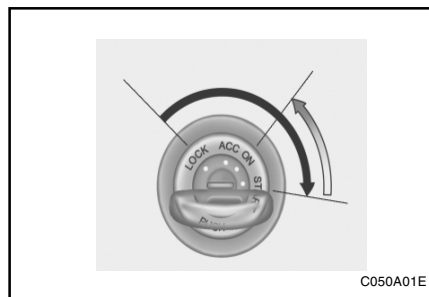

AVISO:

Nunca deixe o motor a trabalhar dentro de uma área fechada ou pouco ventilada durante mais tempo que o necessário para retirar a viatura. A libertação de monóxido de carbono é inodora e por isso pode ser fatal.

C051A01O-APT

ARRANQUE (MOTOR DIESEL)

MOTOR FRIO

- o Mova a chave para a posição "ON" e espere que a luz de pré-aquecimento se apague.
- o Mova a chave para a posição "START" para ligar o motor até este começar a funcionar.

MOTOR QUENTE

- o Mova a chave para a posição "START". Se o motor não pegar à primeira tentativa, espere uns segundos e tente de novo utilizando a luz de pré-aquecimento.

C050B02S-GPT

CONDIÇÕES NORMAIS

Processo de arranque:

1. Introduza a chave e coloque o cinto de segurança.
2. Coloque a alavanca das mudanças em ponto morto (caixa de velocidades manual) ou na posição "P" (Park) (caixa de velocidades automática).
3. Depois de pôr a chave da ignição na posição "ON", certifique-se de que todas as luzes de aviso e manómetros estão a funcionar correctamente, antes de ligar o motor.
4. Nos veículos com motor diesel, rodar a chave da ignição para a posição ON. A âmbra indicadora de pré-incandescência iluminar-se-á a vermelho e, passados alguns segundos, passará a verde, indicando que o pré-aquecimento se encontra concluído.

CONDUZINDO O SEU HYUNDAI

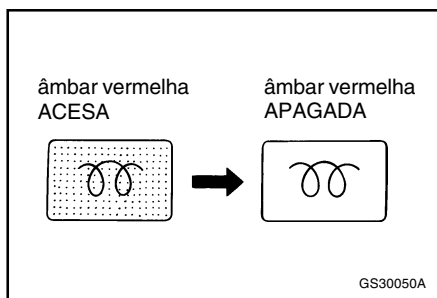

NOTA:

Se o motor não arrancar 10 segundos depois de completado o pré-aquecimento, rode a chave na ignição para a posição "LOCK" seguidamente para a posição "ON" e recomece o pré-aquecimento.

AVISO:

Assegure-se de que carregou no pedal da embraiagem a fundo antes de meter qualquer mudança, pois caso isso não aconteça, poderá causar sérios danos ao seu automóvel ou inclusivamente, magoar alguém que se encontre dentro ou perto do veículo, em resultado do movimento que este possa fazer caso o pedal da embraiagem não esteja totalmente no fundo.

5. Gire a chave até à posição "START" e largue assim que o motor entre em funcionamento.

2-4

C055B01B-GPT

ARRANQUE E PARAGEM DO MOTOR EQUIPADO COM TURBO COMPRESSOR E PERMUTADOR DE CALOR (MOTOR DIESEL)

- (1) Não elevar as rotações do motor imediatamente após o ter ligado. Se o motor estiver frio deixe o motor a trabalhar ao ralenti durante alguns segundos antes de partir, para permitir uma boa lubrificação do turbo compressor.
- (2) Após conduzir a alta velocidade ou durante longos períodos, com elavadas cargas do motor, o motor deverá funcionar ao ralenti durante 1 minuto aproximadamente antes de ser desligado. Este tempo ao ralenti permite ao turbo compressor arrefecer antes de desligar o motor.

AVISO:

Não desligue o motor logo depois de este ter sido sujeito a uma grande carga. Se o fizer poderá causar grandes estragos no motor e no turbo compressor.

SC090A1-FP

OPERAÇÃO DE UMA CAIXA DE VELOCIDADES MANUAL

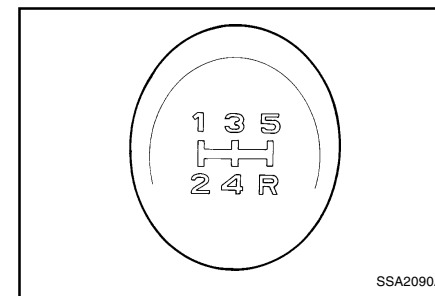

O seu HYUNDAI está equipado com uma caixa de velocidades do tipo convencional, cujo esquema se encontra representado na figura e impresso no topo da alavanca das mudanças. É do tipo sincronizado, tanto para mudanças altas, como para mudanças baixas, o que facilita as operações.

NOTA:

Para engrenar a marcha atrás, leve a alavanca a ponto morto durante cerca de 3 segundos, com o veículo completamente imobiliza-do. Mova, então, a alavanca das mudanças para a posição de marcha atrás.

CONDUZINDO O SEU HYUNDAI

CUIDADO:

Quando mudar 5ª para 4ª velocidade, deve fazê-lo com precaução para não pressionar a alavanca das mudanças para os lados e inadvertidamente engrenar a 2ª em vez da 4ª velocidade. Tal redução pode causar um aumento de velocidade do motor a um ponto que o conta rotações (se equipado) entrará na zona vermelha. Este excesso de rotação do motor pode causar sérios estragos no motor

SC090B1-FP

COMO USAR A EMBRAIAGEM

Deve carregar-se a fundo no pedal da embraiagem sempre que se en-grenar uma marcha, soltando-o suavemente depois.

Não descansa o pé em cima do pedal da embraiagem enquanto conduz, pois isto produz um desgaste desnecessário da embraiagem.

Não carregue parcialmente na embraiagem para segurar o carro numa inclinação, pois isto poderá também desgastar desnecessariamente a embraiagem. Nestas circunstâncias, utilize o travão de mão.

A embraiagem deve sempre voltar à posição inicial quando se sol-ta. Não carregue na embraiagem de forma rápida e repetidamente.

C070E02A-GPT

PONTOS RECOMENDADOS

Mude de-para	Recomendada km/h
1-2	20Km/h (15 milhas)
2-3	40Km/h (25 milhas)
3-4	55Km/h (35 milhas)
4-5	75Km/h (45 milhas)

Os pontos de engrenagem das mudanças que aparecem acima são os recomendados para a maior economia de combustível e melhor performance.

C070D93A-APT

PRÁTICAS PARA UMA BOA CONDUÇÃO

- o Nunca faça uma descida com a caixa de velocidades em ponto morto o que é extremamente perigoso. Faça-o sempre com a caixa de marcha engrenada.
- o Não utilize demasiadamente os travões, pois pode causar o seu sobreaquecimento e mau funcionamento. Quando descer um plano inclinado, abrande e reduza a mudança. Actuando desta forma, o motor ajuda a reduzir a velocidade do carro.
- o Abrande, antes de reduzir a mudança, de forma a não sobre-carregar o motor, o que poderia causar-lhe danos.

- o Abrande quando houver ventos cruzados, pois assim terá um maior controle sobre o veículo.
- o Certifique-se que o veículo está completamente imobilizado an-tes de engrenar a marcha atrás. A caixa de velocidades poderá sofrer danos caso não tome esta precaução. Para engrenar a marcha atrás, carregue no pedal da embraiagem, ponha a alavanca das mudanças em ponto morto, espere um momento e engrene, então, a marcha atrás.
- o Conduza com muito cuidado em superfícies escorregadias. Tenha especial atenção quando travar, acelerar ou engrenar mudanças. Numa superfície escorregadia, a alteração brusca de uma mudança ou da velocidade pode ocasionar a perda de tracção, e com isto, a perda do controlo do veículo.

CUIDADO:

- o **O risco de capotamento é grandemente aumentado se perder o controlo do veículo a altas velocidades.**
- o **A perda do controlo do veículo é comum quando duas ou mais rodas saem da estrada, e o condutor vira demais as rodas para reentrar na estrada.**
- o **No caso de uma saída de estrada, não tente virar as rodas abruptamente para tentar voltar á estrada. Neste caso é mais aconselhável, primeiro abrandar de velocidade, e só então entrar na estrada.**

CONDUZINDO O SEU HYUNDAI

- o Em caso de colisão, uma pessoa sem cinto de segurança tem consideravelmente maiores possibilidade de morrer que uma pessoa que utiliza o cinto de segurança.

C090A01E-GPT

CAIXA AUTOMÁTICA (1.6 DOHC)

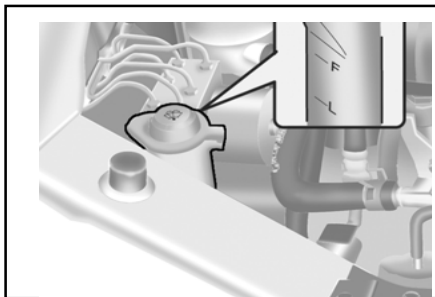

A caixa automática Hyundai, altamente eficiente, possui quatro velocidades para a frente e uma velocidade à rearguarda, assim como o sistema convencional que se mostra em baixo. À noite, com o interruptor de multi-funções na primeira posição, o símbolo correspondente à mudança seleccionada aparecerá no mostrador.

CUIDADO:

Nunca coloque a alavanca das mudanças na posição "R" ou "P" com o veículo em andamento.

NOTA:

- ⇒ Pressione o pedal de travão e carregue no botão quando mudar de velocidade.
- ➡ Carregue no botão quando mudar de velocidade.
- ⇨ A alavanca das mudanças movimentar-se livremente.

Para uma excelente economia de combustível, acelere gradualmente. A caixa passará automaticamente para a segunda, depois para terceira velocidade e, seguidamente, para "over drive".

C090Q01E-GPT

CAIXA AUTOMÁTICA (2.0 DOHC)

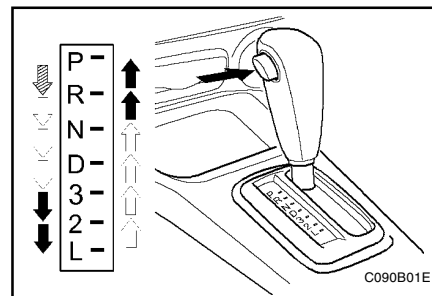

A caixa automática HYUNDAI é altamente eficiente e possui quatro velocidades para a frente e uma para a rearguarda. O seu modo de operação é comum às demais. De noite e com os faróis acesos, o símbolo correspon-

dente à mudança seleccionada aparecerá no mostrador.

CUIDADO:

Nunca mova a alavanca para as posições "R" ou "P" com o carro em andamento.

NOTA:

- ⇒ Pressione o pedal de travão e carregue no botão ao seleccionar outra mudança.
- ➡ Pressione o botão ao accioná-la.
- ⇨ A alavanca movimentar-se livremente.

As primeiras mudanças de velocidades num novo veículo, (ou se a bateria for retirada e reinstalada), podem ser, de certa forma, bruscas. Esta é uma situação normal, e a sequência de mudanças de velocidades normalizará depois das mudanças serem actuadas algumas vezes pelo Módulo de Controlo da Transmissão (T.C.M.).

SC110B1-FP

O FUNCIONAMENTO EM CADA POSIÇÃO É O SEGUINTE:

o "P" (Parado/Estacionado)

Para manter o veículo num determinado lugar quando estacionado ou no momento do arranque, coloque a alavanca na posição "P". Ao estacionar o veículo, accione o travão de mão e coloque a alavanca na posição "P".

CONDUZINDO O SEU HYUNDAI

CUIDADO:

Nunca coloque o selector da mudança na posição "P" até o veículo estar completamente parado. Se não considerar este aspecto, pode-rá danificar sériamente a caixa de velocidades.

SC110C1-FP

o "R" (Marcha atrás)

Serve para fazer recuar o veículo. O carro deverá estar completamente parado, antes de colocar a alavanca na posição "R".

SC110D1-FP

o "N" (Ponto Morto/Neutro)

Na posição "N" a caixa de velocidades estará em ponto morto, o que significa que a caixa não está engrenada. Pode arrancar nesta posição, embora não seja aconselhável, salvo se o motor for abai-xo com o carro em movimento.

SC110E1-FP

o "D" (Condução)

É usada para a condução normal. A caixa passa pelas 4 velocidades de forma sequencial, dando melhor economia e força.

Nunca reduza manualmente para "2" ou para "1" quando o veículo fôr a uma velocidade superior a 95Km/h (60mph).

C090Q01E-GPT

"3" (Terceira) : 2.0 DOHC

Utilize a terceira quando rebocar ou em subidas e descidas íngremes.

"3" é uma velocidade que automaticamente muda entre 1ª, 2ª e 3ª, isto quer dizer que nunca atingirá a quarta. No entanto a passagem para a 4ª velocidade é feita quando o motor entra em sobre-esforço. Quando retomar uma condução normal mude manualmente o selector para "D"

SC110F1-FP

o "2" (Segunda)

Utiliza-se em pisos escorregadios, subidas ou descidas.

"2" é uma velocidade que automaticamente muda entre a 1ª e a 2ª, isto quer dizer que nunca atingirá a terceira. De qualquer forma, deve passar-se à terceira (D) manualmente, quando o veículo exceder a velocidade prevista para as mudanças anteriores, afim de que o motor não fique sobre-esforçado e volte às condições normais.

SC110G1-FP

o "L" (Mudança Baixa)

Usada só para subidas muito íngremes ou muito inclinadas, como freio do motor. Quando usar a posição "L", a caixa deve passar anteriormente pela posição "2", de forma a reduzir a velocidade do automóvel. Não ultrapasse os 50Km/h (31mph) na posição "L",

assim, a passagem para a 2ª faz-se quando o carro excede a velocidade indicada e, à medida que a velocidade aumenta, deve engrenar a 3ª afim de evitar sobrecarga do motor.

C090H01E-GPT

NOTA:

- o Para um funcionamento suave, carregar no pedal do travão quando mudar de "N" ou "P" para uma relação para a frente ou a marcha-atrás.
- o A chave da ignição deve estar na posição "ON" e o pedal do travão completamente carregado para deslocar a alavanca da posição "P" para qualquer uma das outras posições. (se montado)
- o É sempre possível passar das posições "R", "N", "D", "3" (2.0 DOHC), "2" ou "L" para a posição "P".

C090I01E-GPT

CUIDADO:

- o Engate "P" ou "R" só quando o veículo estiver completamente imobilizado.
- o Não acelere em marcha atrás ou marcha em frente com o automóvel travado.
- o Utilize sempre o pedal do travão quando mudar da posição "P" ou "N", para a posição "R", "D", "3" (2.0 DOHC), "2" ou "L".
- o Não utilize a posição "P" (Park) em vez do travão de mão. Trave o carro com o travão de mão, leve a manete das mudanças à posição "P" (Park) e, caso

CONDUZINDO O SEU HYUNDAI

- saia do veículo, ainda que por momentos, desligue a ignição. Nunca deixe o seu veículo com o motor a trabalhar sem condutor.
- o Verifique, regularmente, o nível do fluido da caixa de velocidades automática e reponha-o, caso seja necessário.

C090N03A-APT

PRÁTICAS PARA UMA BOA CONDUÇÃO

- o Nunca mude a alavanca selectora da posição “P” ou “N” para qualquer outra posição, estando com o pé no acelerador.
- o Quando o veículo estiver em movimento, nunca mude a alavanca para a posição “P”.
- o Certifique-se de que o veículo está completamente parado antes de utilizar a posição “R”.
- o Nunca desça um piso inclinado com a caixa de velocidades em ponto morto, pois pode ser extremamente perigoso. Movimento o carro sempre com uma mudança engrenada.
- o Não esforce demasiado os travões, pois pode causar-lhe sobreaquecimento e mau funcionamento. Ao descer um piso inclinado engrene uma mudança mais baixa. Ao fazê-lo, o próprio motor irá ajudar a travar o carro.
- o Quando passar para uma mudança mais baixa, abrande, pois caso contrário, esta não engrenará bem.

- o Utilize sempre o travão de mão, não utilize a posição “P” como sua substituta. Aumente as precauções quando conduzir sobre pavimento escorregadio. Tome especial atenção quando acelerar, travar ou engrenar mudanças. Num piso escorregadio, uma mudança engrenada bruscamente pode conduzir à perda de tracção e, consequentemente, à perda do controlo do veículo.
- o Ligue o “over-drive” para obter uma maior economia de combustível e uma condução suave. Mas, se for necessário utilizar a posição “D” devido à inclinação do piso e suas curvas e contracurvas, necessitando, assim de reduzir constantemente de 4ª para 3ª, é recomendável que utilize o botão do overdrive, ligando e desligando conforme a necessidade.

CUIDADO:

- o **O risco de capotamento é grandemente aumentado se perder o controlo do veículo a altas velocidades.**
- o **A perda do controle do veículo é comum quando duas ou mais rodas saem da estrada, e o condutor vira demais as rodas para reentrar na estrada.**
- o **No caso de uma saída de estrada, não tente virar as rodas abruptamente para tentar voltar à estrada. Neste caso é mais aconselhável, primeiro abrandar de velocidade, e só então entrar na estrada.**

- o **Em caso de colisão, uma pessoa sem cinto de segurança tem consideravelmente maiores possibilidade de morrer que uma pessoa que utiliza o cinto de segurança.**

C090P01A-GPT

BOTÃO DE OVERDRIVE (1.6 DOHC)

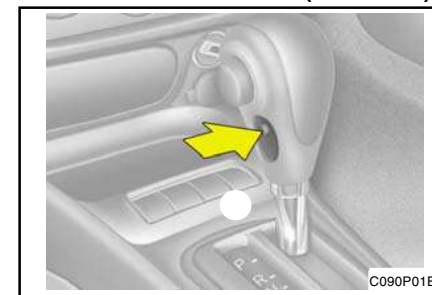

Quando o botão de Overdrive é ligado, a caixa de velocidades passa, automaticamente, de 2ª para 3ª e depois para Overdrive.

Quando o interruptor de Overdrive estiver desligado, a caixa só chegará à 3ª, não atingindo o Overdrive.

Para uma utilização normal, o selector da mudança deverá estar em “D” e o interruptor de overdrive, ligado. Para movimentar a alavanca de velocidades para outra posição, o botão do “Overdrive” deve ser accionado em primeiro lugar.

CONDUZINDO O SEU HYUNDAI

Caso precise de acelerar rapidamente, carregue no acelerador a fundo. A caixa baixará automaticamente a uma velocidade inferior, dependendo da velocidade.

SC140A1-FP

PRÁTICAS PARA UMA BOA TRAVAGEM

CUIDADO:

Não deverá transportar nada na tampa da bagageira, por trás do banco traseiro, pois caso haja um acidente ou uma travagem brusca, os objectos podem ser projectados para a frente do veículo e causar sérias lesões aos ocupantes.

- o Depois de ter estado parado, certifique-se de que o travão de mão não ficou accionado e que a luz do indicador do travão de mão se apagou, antes de iniciar a condução.
- o Conduzir por cima da água pode humedecer os travões. Também podem ficar húmidos quando o carro é lavado. Os travões húmidos não são fiáveis!! Com os travões molhados, o seu carro não travará tão bem quanto o desejável e, além disso, podem bloquear. Para secar os travões, deve pressionar o pedal suavemente, repetidas vezes, até que os travões voltem ao normal, tendo o cuidado, durante esta operação, de manter o carro sob control. Se, depois desta operação, os travões não voltarem ao normal, pare assim que puder, como medida de segurança, chame o seu serviço HYUNDAI para lhe resolver o problema.

- o Não desça um piso muito inclinado sem ter uma mudança engrenada, pois pode ser perigoso. Use os travões para diminuir a velocidade e meta uma mudança mais baixa para que, desta forma, possa utilizar a capacidade de travagem do motor.
- o Não conduza com o pé “em cima” do pedal do travão. Descansar o pé em cima do pedal do travão pode ser perigoso pois pode resultar num sobreaquecimento dos travões e, conseqüentemente, na perda de eficiência. Além disso, faz com que o tempo de duração dos componentes seja encurtado.
- o Se tiver um furo enquanto fôr a conduzir, carregue suavemente no travão e mantenha o carro alinhado enquanto abranda. Quando a velocidade já fôr suficientemente lenta para uma total parar em segurança, encoste á berma e estacione o carro num local seguro.
- o Se o carro estiver equipado com caixa de velocidades automática, não o deixe deslizar lentamente quando parar, trave-o.
- o Quando parar num piso inclinado, tenha cuidado. Engrene a mudança na posição “P” (para caixas automáticas) ou em 1ª, se a caixa fôr manual e utilize o travão de mão. Se fôr numa curva a descer, vire as rodas para o lado de fora da estrada de modo a manter o veículo fora da via de rodagem e pará-lo. Na mesma situação, mas numa recta, deve pôr um calço nas rodas para as bloquear.

C120A02A-APT

SISTEMA DE TRAVAGEM ANTI-BLOQUEIO (Se instalado)

O sistema de travagem anti-bloqueio (ABS) destina-se a evitar o bloqueio de uma roda durante uma travagem de emergência ou em pisos muito irregulares. Um computador controla a velocidade das rodas e a pressão do óleo aplicada a cada uma das rodas. Nestas circunstâncias, numa situação de emergência, o ABS aumentará a segurança durante as travagens.

Durante o funcionamento do sistema ABS, poderá sentir-se um ligeiro pulsar ou vibração no pedal dos travões, durante travagens bruscas ou quando o piso da estrada é muito irregular. Poderá também ouvir-se um ruído no compartimento do motor. Estas situações são normais e indicam que o ABS está a funcionar em condições.

AVISO:

O seu ABS não evitará acidentes causados por manobras perigosas. Mesmo que o controle do veículo tenha melhorado durante situações de travagem de emergência. A velocidade deve ser sempre reduzida quando as condições da estrada são precárias. As condições de segurança oferecidas pelo sistema ABS nunca devem ser ensaiadas numa condução a alta velocidade ou nas curvas. Com esses ensaios apenas estaria a pôr em risco a sua vida e de terceiros.

CONDUZINDO O SEU HYUNDAI

CUIDADO:

O seu ABS não evitará acidentes causados por manobras perigosas. Mesmo que o controlo do veículo tenha melhorado durante situações de travagem de emergência, mantenha sempre uma distancia segura entre o seu veículo e outros objectos.

A velocidade deve ser sempre reduzida quando as condições da estrada são precárias.

As distancias de travagem dos veículos equipados com ABS podem ser maiores nas seguintes condições:

- o Conduzir em piso irregular, arenoso ou neve.
- o Conduzir com correntes de neve.
- o Conduzir em estradas onde o pavimento esta escorregadio ou existam desníveis no pavimento.

As condições de segurança oferecidas pelo sistema ABS nunca devem ser ensaiadas numa condução a alta velocidade ou em curvas. Com esses ensaios apenas estaria a pôr em risco a sua segurança e a de terceiros.

C300A02Y-GPT

SISTEMA DE CONTROLO DA TRACÇÃO (TCS) (Se Instalado)

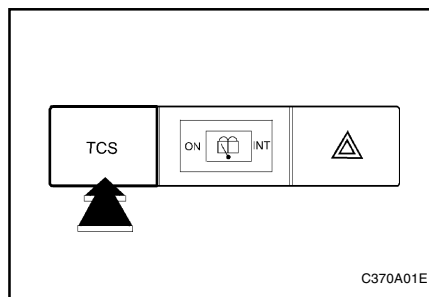

Em estradas com superfícies escorregadias, o sistema de controlo da tracção (TCS) impede que as rodas de tracção patinem excessivamente, ajudando assim a viatura a acelerar. Também fornece a força necessária de tracção e melhora a performance da direcção quando efectua curvas em aceleração.

Controlo SLIP

Evita que as rodas de tracção patinem excessivamente durante o arranque ou quando efectua curvas em aceleração em estradas escorregadias evitando assim perder a força de tracção das rodas dianteiras.

Conselhos de condução

O TCS não acciona activamente os travões. Certifique-se que reduz suficientemente a velocidade antes de entrar nas curvas.

CUIDADO:

Quando a luz indicadora do TCS se acende intermitentemente, a função de comando SLIP foi activada. Isto também significa que a Estrada está escorregadia ou está a acelerar demasiadamente a viatura. Nesta situação, reduzir a pressão no pedal do acelerador e manter uma velocidade moderada.

AVISO:

O controlo da tracção é uma ajuda à condução; todas as precauções normais para condução com condições atmosféricas adversas devem ser observadas.

C300B01L-GPT

Modo TCS ON/OFF (Ligado/Desligado)

No modo TCS ON (ligado), o indicador no painel de instrumentos não se acende.

Para passar ao modo TCS OFF (desligado) premir o interruptor TCS. O controlo SLIP será desactivado e o indicador TCS no painel de instrumentos acende-se.

NOTA:

- 1) Desligar o motor uma vez. Depois ligar o motor e o modo TCS ligar-se-á automaticamente.

CONDUZINDO O SEU HYUNDAI

- 2) Quando o controlo da tracção está a funcionar correctamente, poderá sentir uma ligeira pulsação no veículo. Isto é apenas o efeito do comando de travagem e não indica nada de anormal.
- 3) Quando o motor arranca, pode ouvir-se um estalido proveniente do compartimento do motor; no entanto, isto é apenas o som do sistema de controlo da tracção a ser verificado.
- 4) Quando circula sobre lama ou neve fresca, ao premir o pedal do acelerador pode não aumentar a velocidade de rotação do motor.

C300D01L-GPT

Indicador e Aviso

O indicador deve acender-se quando a chave de ignição é rodada para a posição "ON" ou "START", mas deve apagar-se após três segundos.

Se o indicador não se acender, mandar verificar o sistema por um concessionário autorizado Hyundai.

Se existirem situações anormais neste dispositivo, o TCS acende-se como aviso.

Se o TCS se acender, estacionar a viatura num local seguro e desligar o motor.

Depois, ligar o motor novamente e verificar se o indicador TCS se apaga.

Se o indicador se mantiver aceso após o motor estar em funcionamento, mandar verificar o sistema por um concessionário autorizado Hyundai.

NOTA:

- 1) Quando o TCS se acende, o sistema de controlo da tracção é desactivado automaticamente por razões de segurança.
- 2) Esta função de aviso não é dada quando o indicador TCS está aceso.

SC150A1-FP

CONDUZIR NA FORMA ECONOMICA

Pode economizar bastante combustível se seguir estas indicações:

- o Conduza devagar. Acelere moderadamente. Não faça grandes acelerações nem trave bruscamente, tente manter uma velocidade constante. Não acelere com semáforos vermelhos. Tente ajustar a velocidade à velocidade do trânsito para assim não precisar de fazer alterações de velocidade desnecessárias. Evite, sempre que possível, tráfego congestionado. Mantenha-se sempre a uma distância segura dos veículos que o precedem para evitar travar repentinamente, o que causará um desgaste nos travões.
- o Conduza a uma velocidade moderada. Quanto mais depressa conduzir, mais combustível gasta. Conduzir a uma velocidade moderada, especialmente em auto-estradas, é uma das formas mais eficazes de economizar combustível.
- o Nunca descanse o pé em cima dos pedais de embraiagem ou acelerador, pois para além de os desgastar e de causar o

sobreaquecimento dos travões, também irá aumentar o consumo de combustível. Poderá, ainda, reduzir-lhes eficácia, levando às mais sérias consequências.

- o Tenha sempre a preocupação de verificar o estado dos seus pneus. Mantenha a pressão recomendada, pois a pressão incorrecta, quer seja superior ou inferior, resulta num desgaste prematuro dos pneus. Reveja a pressão dos pneus pelo menos uma vez por mês.
- o Certifique-se do alinhamento correcto do eixo das rodas.
O alinhamento incorrecto pode causar um desgaste prematuro dos pneus, para além do consumo excessivo de combustível.
- o Mantenha o seu automóvel em boas condições. Para uma maior economia de combustível e reduzidos custos de manutenção, mantenha o seu carro de acordo com o plano de manutenção descrito no capítulo 5. Quanto mais severas forem as condições de condução, mais frequente deve ser a manutenção do seu veículo. (Ver capítulo 5 para mais detalhes).
- o Conserve o seu carro sempre limpo. Para um serviço mais cuidado de limpeza ou prevenção de materiais corrosivos, recorra ao seu serviço HYUNDAI. É especialmente importante que resíduos como a lama, pó, gelo, etc. não se acumulem na parte inferior do carro, pois este peso extra pode levar a um maior consumo de combustível e também pode contribuir para a corrosão.

CONDUZINDO O SEU HYUNDAI

- o Viaje com o mínimo de peso possível. O peso é um inimigo para a economia de combustível.
- o Não deixe o motor ao ralenti para além do tempo necessário.
Se estiver parado (sem ser no tráfego), desligue o motor e volte a ligar só quando se preparar para partir.
- o Lembre-se, o seu HYUNDAI não necessita de um longo período de aquecimento. Assim que o motor esteja a trabalhar, pode arrancar com o carro. Contudo, em climas mais frios, é aconselhável fazer um aquecimento prévio, durante algum tempo.
- o Não sobrecarregue o motor, ou seja, não o obrigue a esforços em mudanças muitos altas conduzindo a baixa velocidade. Quando conduzir a uma velocidade mais moderada, deve utilizar uma mudança mais baixa. Sobrecarregar o motor é, pois, obrigá-lo a trabalhar em rotações mais baixas que as dos limites recomendados.
- o Utilize o ar condicionado de forma moderada, pois como trabalha com a força do motor, a economia de combustível é reduzida

SC160A1-FP

ADERÊNCIA NAS CURVAS

Evite travar ou engrenar mudanças nas curvas, especialmente com piso escorregadio e molhado. O ideal será fazer sempre as curvas com uma aceleração moderada. Seguindo este conselho, estará a prolongar a vida dos seus pneus.

2-12

SC170A1-FP

CONDUÇÃO DE INVERNO

No inverno, as condições climáticas mais severas podem trazer problemas para a sua viatura, para além de grande desgaste. Para minimizar estes problemas da condução de inverno, siga os seguintes conselhos:

SC170B1-FP

CONDIÇÕES DE GELO OU NEVE

Para conduzir em neve profunda, é necessário utilizar pneus próprios para a neve ou protegê-los com correntes. Caso os pneus para a neve sejam necessários, é importante seleccionar pneus equivalentes em tamanho e tipo aos originais. A selecção errada dos pneus poderá afectar a segurança da viatura e a sua manutenção. Por outro lado, acelerações rápidas, travagens, guinadas bruscas, também poderão ser muito perigosas. Durante a desaceleração, tra-ve com o motor. Travagens bruscas na neve ou no gelo podem levar o carro a perder aderência, por isso, convém que mantenha uma distância suficientemente segura em relação ao carro da frente, para além de travar muito suavemente. Lembre que as correntes dão mais força ao veículo mas não impedem de perder a aderência.

NOTA:

O uso de correntes não é permitido em todos os locais. Antes de as utilizar, reveja a legislação de cada localidade sobre o assunto.

SC170C1-FP

UTILIZE ANTICONGELANTE DE ALTA QUALIDADE

O seu HYUNDAI vem provido de fábrica com anticongelante de alta qualidade no sistema de refrigeração. É o único tipo de anticongelante que deve ser utilizado porque previne a oxidação dos componentes do sistema de refrigeração, lubrifica a bomba de água e evita o congelamento. Verifique sempre o nível do anticongelante, de acordo com as instruções do Capítulo 5.

Antes de começar o inverno, deve rever o nível do anticongelante, de modo a prevenir antecipadamente as temperaturas do inverno.

SC170D1-FP

CONTROLE DA BATERIA E DOS CABOS

O inverno aumenta o consumo da sua bateria. Inspeccione visualmente a bateria e os cabos conforme é indicado no Capítulo 6. O nível de carga da bateria deve ser verificado pelo seu serviço HYUNDAI.

SC170E1-FP

MUDE O ÓLEO PARA UM ÓLEO DE INVERNO, SE NECESSÁRIO

Em alguns climas, é recomendável, usar durante o inverno, um óleo com índice de viscosidade mais baixa. Para recomendações consulte o Capítulo 9. Caso não saiba que tipo de óleo deve usar, consulte o seu representante HYUNDAI.

CONDUZINDO O SEU HYUNDAI

SC170F1-FP

VERIFIQUE AS VELAS E O SISTEMA DA IGNIÇÃO

Verifique as velas como é indicado na Capítulo 6 e substitua-as se necessário. Verifique também, todos os cabos e componentes do sistema de ignição, para prevenir qualquer dano.

C160G02A-APT

PROTEJA AS FECHADURAS DO FRIO

Para proteger as fechaduras do gelo, ponha-lhes qualquer tipo de glicerina ou descongelante aprovado, para eliminar o gelo. Se a fechadura tiver gelo internamente, tente removê-lo introduzindo a chave ligeiramente aquecida, tendo cuidado para não queimar os dedos.

NOTA:

A temperatura de utilização da chave equipada com imobilizador é de -40°C a +80°C. Se aquecer a chave equipada com imobilizador a mais de +80 °C para abrir uma fechadura congelada, poderá provocar danos no transmissor existente no seu interior.

SC170H1-FP

UTILIZE SÓ ANTICONGELANTES APROVADOS PARA OS LIMPA-PARABRISAS

Mantenha a água dos limpa-parabrisas com anticongelantes aprovados, de acordo com as instruções de utilização. O anticongelante dos limpa-parabrisas encontra-se à sua disposição

nos concessionários HYUNDAI e na maioria das lojas de peças para automóveis. Não utilize anticongelante de motor, pois pode danificar os acabamentos.

SC170I1-FP

NÃO DEIXE O TRAVÃO DE MÃO CONGELAR ACCIONADO

Sob certas condições, o travão de mão pode vir a congelar, impedindo o mecanismo de trabalhar. Esta situação acontece facilmente quando há uma acumulação de neve ou gelo perto dos tambores de travão traseiros ou quando o sistema está húmido/molhado. Se achar que o travão de mão pode vir a congelar, utilize-o temporariamente, enquanto põe o selector de mudanças na posição "P" (caixa automática) ou na 1ª ou em marcha atrás (caixa manual), bloqueando as rodas para que o carro não se mova. Pode então, inactivar o travão de mão.

SC170J1-FP

NÃO DEIXE ACUMULAR GELO OU NEVE POR BAIXO DO CARRO

Em algumas condições, pode acumular-se neve ou gelo por baixo dos guarda-lamas, o que poderá interferir no sistema da direcção. É possível acontecer quando as condições climáticas são muito severas, nesse caso, convém verificar periodicamente se não existe nenhuma obstrução aos componentes do sistema de direcção.

SC170K1-FP

EQUIPAMENTO DE EMERGÊNCIA

Dependendo da severidade do clima, deve sempre levar equipamento de emergência adequado. Alguns dos elementos imprescindíveis são: correntes, cabos para reboque, lanterna, luzes de emergência, pá, limpa vidros, luvas, roupa de trabalho, quebra-neve, martelo, cobertor, etc.

SC180A1-FP

VIAGENS EM AUTO-ESTRADAS

Inspeção antes de uma viagem:

1. Pneus

Verifique a pressão dos pneus para viajar a auto-estrada. A baixa pressão dos pneus ocasiona-lhes sobreaquecimento e a possibilidade de rebentamento. Evite a utilização de pneus já gastos, pois podem perder a aderência e até mesmo rebentar.

NOTA:

Nunca exceda a pressão do ar indicada no pneu.

2. Combustível, refrigerante do motor e óleo
Conduzir a alta velocidade implica um consumo 1.5 vezes maior que o da condução urbana. Não se esqueça de verificar, tanto o óleo como o refrigerante do motor.

CONDUZINDO O SEU HYUNDAI

3. Correia do ventilador

A correia solta ou danificada pode provocar o sobreaquecimento do motor.

SC190A1-FP

USO DE LUZES

Para o correcto funcionamento, verifique regularmente todas as luzes do seu automóvel, mantendo-as sempre limpas. Em dias de pouca visibilidade, ligue os mínimos para o ajudar na condução. Lembre-se de que deve vê-lo e ser visto.

YC200A1-AP

REBOCAR UM ATRELADO OU UM VEÍCULO

Se tenciona rebocar com o seu veículo, certifique-se primeiro de que o conjunto veículo e reboque cumprem os requisitos legais em vigor no país.

CUIDADO:

Não realize nenhuma actividade de reboque durante os primeiros 2,000 Kms. Se não respeitar este procedimento, poderá provocar sérios danos no motor e transmissão de seu automóvel.

YC200B2-AP

GANCHOS PARA REBOQUE

Selecione o gancho e a articulação de encaixe certificando-se da compatibilidade entre ambas as peças, tanto no seu veículo como no reboque. Utilize um gancho não equalizador que tenha a lingueta de carga centrada uniformemente, em relação ao chassis de veículo.

O gancho deve ser encaixado no carro com toda a segurança pelo que deve ser instalado por um técnico qualificado. **NÃO UTILIZE GANCHOS PARA INSTALAÇÃO TEMPORÁRIA UEM DE FIXAÇÃO AO PÁRACHOQUES.**

YC200C2-AP

TRAVÕES DE REBOQUE

Se o seu reboque está equipado com um sistema de travões certifique-se de que está em conformidade com as regulamentações locais e assegure-se de que está devidamente instalado e a funcionar correctamente.

NOTA:

Se rebocar um atrelado ou um veículo, o seu automóvel necessitará de um melhor e mais frequente serviço de manutenção, devido ao peso adicional.

Refira-se ao capítulo "Manutenção em condições de difícil utilização", pág. 5-6.

AVISO:

- o **Nunca conectar o sistema de travões do atrelado directamente ao sistema de travões de veículo.**
- o **Quando rebocar um atrelado circulando por pisos inclinados (excedendo 12%) preste muita atenção no manómetro de temperatura de água no motor para se certificar de que o motor não aquece demasiado. Se o ponteiro do manómetro de temperatura se mover em direcção a "H" (HOT), pare o carro e encoste rapidamente e mantenha o motor em ralentim até arrefecer. Poderá seguir viagem uma vez o motor suficientemente arrefecido.**

YC200D2-AP

CORRENTES DE SEGURANÇA

Se o gancho de ligação entre o reboque e o automóvel falhar, o reboque irá certamente desviar-se da sua faixa de rodagem pondo em perigo a circulação dos outros veículos. Para evitar esta perigosa situação é recomendável o uso de correntes de segurança entre o automóvel e o reboque.

CONDUZINDO O SEU HYUNDAI

YC200F3-AP

LIMITE DE PESO DO ATRELADO

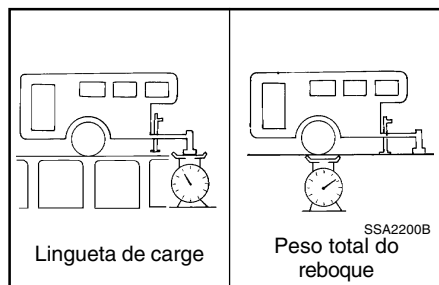

O peso nas linguetas pode ser aumentado ou diminuído redistribuindo o peso da carga no reboque. Para isso verifique o peso total da carga no reboque e o peso absorvido pela lingueta.

NOTA:

1. Não deve carregar o atrelado com mais peso atrás do que à frente. Cerca de 60% da carga no atrelado deverá estar na metade da frente do atrelado e os restantes 40% atrás.
2. O peso bruto total do veículo com o atrelado não deve exceder a repartição do peso bruto do veículo (GVWR) indicado na placa de identificação do veículo (ver pág. 8-1). O peso bruto total carga, gancho, lingueta de carga e outro equipamento opcional.

3. O peso do eixo frontal ou traseiro nunca deverá exceder a repartição do peso bruto sobre cada eixo (GAWR) indicado na placa de identificação do veículo (ver pág. 8-1). É possível que o peso da carga a rebocar não exceda o GVWR mas exceda o GAWR. Uma distribuição imprópria da carga no interior do atrelado e/ou demasiada bagagem na bagageira podem sobrecarregar o eixo traseiro. Redistribua a carga e verifique novamente o peso do eixo.
4. A máxima carga vertical estática no sistema de acoplamento.

4 PORTAS	65 kg
5 PORTAS	60 kg

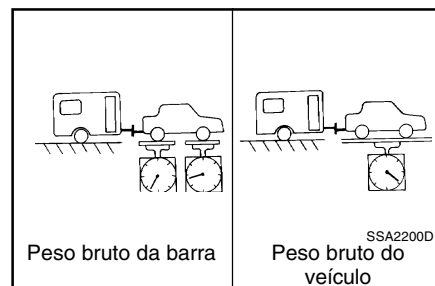

5. Vão máximo permitido no ponto de engate : 1.095 mm.

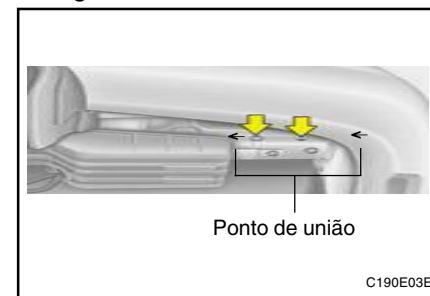

C190E03E

AVISO:

As especificações a seguir indicadas são as recomendadas para rebocar um atrelado. O peso de carga do atrelado não pode exceder os valores no quadro abaixo.

		Carga máxima rebocável	
		Atrelado	Gancho
Com travões	1.6L	1,200	4 portas :65 5 portas :60
	2.0L	1,400	
Sem travões		550	

CONDUZINDO O SEU HYUNDAI

CUIDADO:

Uma distribuição imprópria da carga no interior do atrelado e do seu carro pode afectar seriamente a performance da direcção e dos travões causando um grave acidente.

YC200E3-AP

CONSELHOS PARA REBOCAR

1. Antes de rebocar, verifique o estado do gancho e correntes de segurança bem como o bom funcionamento das luzes avisadoras (travões, mudança de direcção e de presença).
2. Conduza o veículo sempre a uma velocidade moderada (menos de 100 Kms/H).
3. Rebocar um atrelado requiere mais combustível do que em condições normais de condução.
4. A fim de manter a eficiência de redução do motor e o rendimento de carga eléctrica não utilize a 5ª velocidade (ca. velocidades manual) ou "overdrive" (caixa automática).
5. Mantenha os objectos dentro do atrelado devidamente arrumados para evitar que se desloquem durante a condução.
6. Verifique a condição e a pressão de ar dos pneus do atrelado e do carro. Verifique também o pneu sobressalente.
7. A combinação veículo/atrelado é mais afectada por ventos cruzados ou laterais. Quando passar por um veículo de maiores dimensões, mantenha uma velocidade constante e a direcção a direito. Se existir

demasiado vento lateral abrande para sair da turbulência de ar provocada pelo outro veículo.

8. Quando estacionar, especialmente numa colina, siga todas as precauções normais. Vire as rodas de frente para a periferia, accione o travão de mão firmemente e engate a 1ª velocidade ou marcha atrás. Adicionalmente coloque calços nos pneus do atrelado.
9. Verifique os sistema eléctrico dos travões do atrelado.
10. Durante a viagem, verifique ocasionalmente se a carga está segura e se as luzes do atrelado funcionam.
11. Evite arranques e travagens bruscas.
12. Evite mudanças de direcção repentinas.
13. Evite manter o pedal de travão pressionado longamente ou frequentemente. Isto poderá causar sobreaquecimento dos travões reduzindo a eficiência dos travões.
14. Use uma mudança baixa e utilize o efeito de redução do motor em descidas. Em subidas utilize uma mudança baixa e reduza a velocidade.
15. Se tiver de para numa subida, não mantenha o veículo no lugar pressionando o acelerador. Isto pode causar um sobreaquecimento da caixa automática. Use o travão de mão ou o pedal de travão.

NOTA:

Quando rebocar verifique o nível de óleo da caixa de velocidades mais frequentemente.

AVISO:

Se houver sobreaquecimento do motor durante o reboque (ponteiro do manómetro de temperatura próximo da zona vermelha), tomando as seguintes precauções poderá reduzir ou eliminar o problema.

1. Desligue o ar condicionado.
2. Reduza a velocidade.
3. Use mudança baixa quando em subidas.
4. Em tráfego congestionado e quando parado, coloque a caixa de velocidades em neutro e mantenha o motor ligeiramente acelerado.

CUIDADO:

Se o seu veículo não está equipado com ar condicionado, deverá montar um ventilador de condensador para melhorar a performance do motor quando reboca uma caravana.

QUE FAZER NUMA EMERGÊNCIA

SD000A1-FP

3. PROBLEMAS NA ESTRADA

Que fazer numa emergência

SD020A1-FP

SE O MOTOR NÃO ARRANCAR CUIDADO:

Se o motor não arrancar, não puxe ou empurre o carro para que este se mova, pois pode resultar numa colisão ou em qualquer outro tipo de dano.

SD020B1-FP

Se o motor não arrancar, ou trabalhar muito lentamente

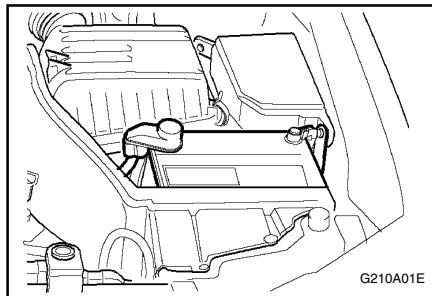

1. Se o carro tiver caixa de velocidades automática, assegure-se de que o selector das mudanças está na posição "P" ou "N", e o travão de mão accionado.
2. Verifique as ligações da bateria.
3. Acenda a luz interior. Se a luz se apagar quando ligar o motor, isso significará que a bateria está descarregada.
4. Não empurre o veículo para o pôr a trabalhar. Veja as instruções sobre "como fazer uma associação de baterias em paralelo para arranque do motor" nas páginas seguintes.

SD020C1-FP

SE O MOTOR TRABALHA NORMALMENTE MAS O CARRO NÃO ARRANCA

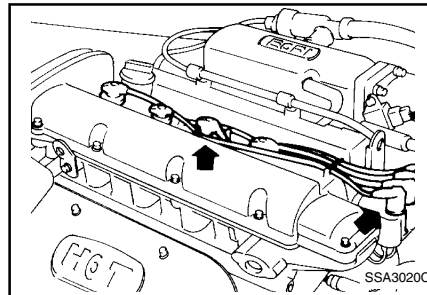

1. Verifique o nível de combustível.
2. Verifique as ligações dos cabos do distribuidor, velas e bobina e fixe-as caso estejam desligadas ou soltas.

3. Verifique as linhas de combustível no compartimento do motor.
4. Se, mesmo assim, o motor se recusar a funcionar, chame o serviço de assistência Hyundai ou outra assistência qualificada.

AD020D1-AP

SE O MOTOR FALHAR DURANTE A CONDUÇÃO

1. Reduza a velocidade gradualmente, mantendo-se em linha recta. Saia da estrada com cuidado.
2. Ligue as luzes de emergência.
3. Tente arrancar com o motor. Se o carro não trabalhar veja as instruções "Se o motor não arrancar".

3

SD030A1-FP

UTILIZAÇÃO DE BATERIA AUXILIAR PARA ARRANQUE DO MOTOR

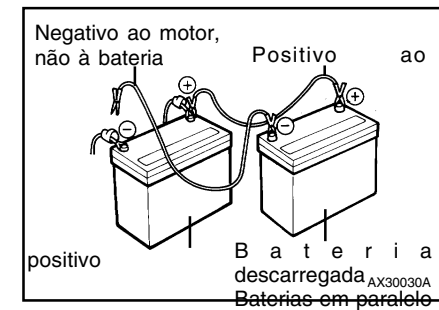

QUE FAZER NUMA EMERGÊNCIA

AVISO:

Utilizar uma bateria para auxiliar o arranque do motor, pode ser perigoso!! Siga atentamente estas instruções, caso contrário, poderá ocorrer um acidente ou algum dano no veículo. Se não estiver seguro de como seguir estas instruções, procure ajuda qualificada. As baterias dos automóveis contêm ácido sulfúrico que, para além de ser venenoso, é altamente corrosivo. Quando tiver que se servir de uma bateria para auxiliar o arranque do motor, coloque uns óculos protectores e tome cuidado para que não lhe caia ácido sobre a roupa nem sobre o veículo.

- o Se, acidentalmente, lhe cair ácido numa vista ou sobre a pele, tire imediatamente a roupa que possa conter o ácido e lave a zona afectada com bastante água durante 15 minutos, aproximadamente. Consulte de imediato o médico. Se precisar de ser transportado de emergência para um centro médico, continue a aplicar água na zona afectada com uma esponja ou pano.
- o O gás libertado pela bateria durante a operação de utilização de bateria auxiliar é altamente explosivo. Não fume, nem faça lume nas suas proximidades.
- o A bateria a ser utilizada nesta operação, será de 12 Volts. Se não puder assegurar-se da voltagem da bateria, não a utilize nesta operação.

3-2

- o Para fazer uma associação em paralelo de baterias para arranque de motor, siga exactamente as seguintes instruções:

1. Se a bateria de apoio for de outro veículo, certifique-se de que os 2 veículos não tocam um no outro.
2. Desligue todas as luzes e acessórios desnecessários de ambos os veículos.
3. Ligue os cabos das baterias exactamente como mostra a figura da página anterior. Em primeiro lugar, ligue um dos terminais do cabo à bateria descarregada, no borne positivo da bateria. Depois, ligue o outro terminal do mesmo cabo ao borne positivo da bateria de apoio. Em seguida, usando outro cabo, ligue-o ao borne negativo da bateria de apoio, e depois ligue a outra extremidade deste cabo ao borne negativo da bateria descarregada.
4. apoio, deixando-o ligado durante alguns minutos. Isto permitirá que a bateria de apoio fique completamente carregada. Durante a operação em paralelo das baterias, o motor do veículo da bateria de apoio deve estar a trabalhar a cerca de 2000 rpm.
5. Ligue o motor do seu veículo, procedendo normalmente. Depois do arranque do motor, deixe-o a trabalhar nas 2000rpm. com os cabos ligados durante alguns minutos.
6. Siga exactamente os passos inversos da ligação em paralelo das baterias e remova cuidadosamente os cabos da ligação. Re

tire primeiro o negativo e depois o positivo.

Se desconhecer a causa da descarga da bateria (por ex. luzes acesas, etc.), reveja o sistema de recarga junto do seu serviço de assistência-HYUNDAI

SE O MOTOR SOBREAQUECER

Se o manómetro da temperatura indicar um sobreaquecimento e se sentir que o motor está a perder força ou ouvir um ruído ou batida, é porque o motor está provavelmente muito quente.

Se isto suceder, deve:

1. Retirar o automóvel da faixa de rodagem assim que lhe seja possível e estacionar num local seguro.
2. Colocar o selector de velocidades na posição "P" (caixa automática) ou em ponto morto (caixa manual) e accionar o travão de mão. Se o ar condicionado estiver a trabalhar, desligue-o.
3. Se o refrigerante estiver a escorrer por baixo do carro, ou houver sinais de fumo a sair do capot, desligue o motor. Não abra o capot até parar de sair o fumo ou pingar água. Caso não haja saída de vapor de água, deixe o motor a trabalhar e verifique o funcionamento da ventoinha. Se, esta estiver parada, desligue de imediato o motor.
4. Verifique se a correia da ventoinha está na posição correcta. Se estiver, verifique se há perda de líquido através do radiador, tubos por baixo do automóvel. (Se o ar

QUE FAZER NUMA EMERGÊNCIA

condicionado estiver ligado, é normal que pingue água fria).

AVISO:

Enquanto o motor estiver a trabalhar, mantenha as mãos e a roupa longe das peças em movimento, tais como ventoinha e correia de ventoinha para evitar estragos ou ferimentos.

5. Se a correia da ventoinha se partir ou o refrigerante estiver a derramar, páre o motor imediatamente e chame o serviço de assistência HYUNDAI mais próximo.

AVISO:

Não abra a tampa do radiador enquanto o motor estiver quente. Isso pode produzir a expulsão da água quente e ocasionar sérias queimaduras.

6. Se não conseguir detectar a causa do sobreaquecimento, espere até que a temperatura volte ao normal. Abra, então, cuidadosamente a tampa do radiador e adicione água ao radiador até alcançar o meio da marca de nível.
7. Proceda com cuidado, e esteja atento a qualquer sinal de aquecimento. Se o motor sobreaquecer de novo, chame o Serviço de Assistência HYUNDAI mais próximo.

CUIDADO:

Uma grande perda de líquido refrigerante, significa que existe uma fuga dentro do sistema de refrigeração que deverá ser

verificado urgentemente pelo Serviço de Assistência HYUNDAI.

SD050B1-FP

RODA SOBRESSELENTE

As seguintes instruções deverão ser observadas para uma roda normal:

Verifique a pressão logo que possa, depois de ter colocado a roda sobressalente, ajustando-a à pressão adequada. A referida pressão deverá ser verificada periodicamente enquanto a roda permanecer armazenada.

Roda Sobressalente

Medida de Pneu	Medida Grande
Pressão	210 kPa (30psi)

SD050C1-FP

RODA SOBRESSELENTE

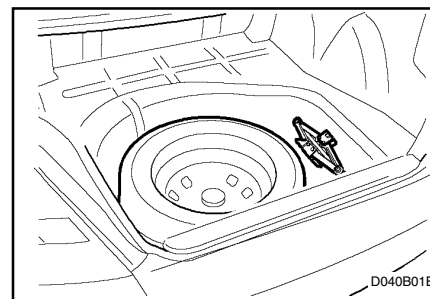

Retire a porca de fixação para poder tirar a roda sobressalente.

Para recolocar a roda sobressalente no respectivo compartimento, aperte firmemente com os dedos a porca de fixação até que não sinta folga.

SD060A1-FP

SE TIVER UM FURO

Se um pneu se fura enquanto conduz:

1. Tire o pé do acelerador e deixe que a viatura continue em frente. Não carregue no travão, nem tente sair da estrada, pois isto poderá causar perda de control do veículo. Quando o veículo alcançar uma velocidade prudente, trave cuidadosamente e saia da estrada. Afaste-se da estrada tanto quanto possível e pare num solo nivelado e firme. Se segue numa auto-estrada estacione na berma e aguarde auxílio.
2. Quando o veículo parar, acenda os sinalizadores de emergência (hazzard), accione o travão de mão/estacionamento ou coloque o selector em "P"(aut) ou engrene a marcha-atrãs(caixa-mecânica).
3. Faça com que todos os passageiros saiam do veículo. Assegure-se da sua saída pelo lado oposto ao do trânsito.
4. Troque a roda de acordo com as seguintes instruções:

QUE FAZER NUMA EMERGÊNCIA

SD070A1-FP

MUDANÇA DE UMA RODA



O procedimento que se descreve nas próximas páginas, pode utilizar-se tanto para trocar as rodas, como para mudá-las quando estão furadas. Quando se preparar para mudar uma roda furada, verifique se a alavanca das mudanças está em "P" (caixa automática) ou marcha atrás (mecânica) e o travão de mão accionado, então:

D060B01E-APT

1. Obtenção da roda sobressalente e das ferramentas

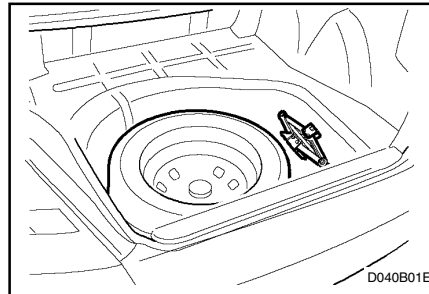

Remover o pneu sobressalente e retirar o macaco e a bolsa de ferramentas da bagageira.

NOTA:

A manivela do macaco está alojada no compartimento inferior da bagageira (no interior da trave de ferramentas), e não dentro da mala da viatura.

SD070D1-FP

2. Calce as rodas

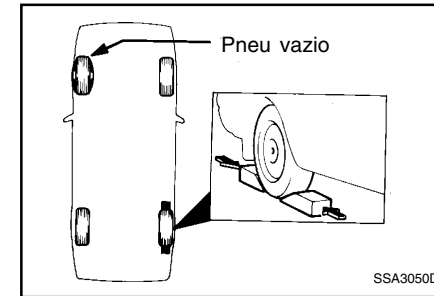

Calce a roda diagonalmente oposta à furada, para evitar que o veículo se mova quando for levantado pelo macaco.

SD070E1-FP

3. Desaperte as porcas das rodas

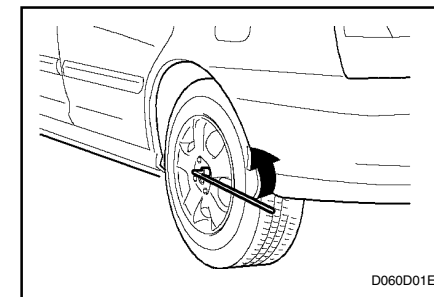

QUE FAZER NUMA EMERGÊNCIA

As porcas das rodas devem desapertar-se levemente antes de se levantar o automóvel. Solte as porcas, rodando o cabo da chave no sentido contrário ao dos ponteiros do relógio. Ao proceder desta maneira, assegure-se que a chave está perfeitamente inserida na porca. Para uma máxima eficiência coloque a chave horizontal e desloque-a para cima, como mostra a figura.

Não remova as porcas totalmente, desaperte-as apenas cerca de meia volta.

SD070F1-FP

4. Coloque o macaco no lugar

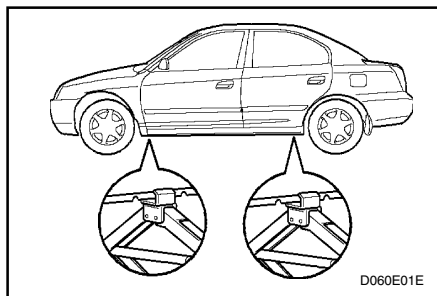

A base do macaco deve apoiar-se num lugar firme e nivelado. Instale-o como mostra a figura.

D060F01E-APT

5. Elevar o Veículo

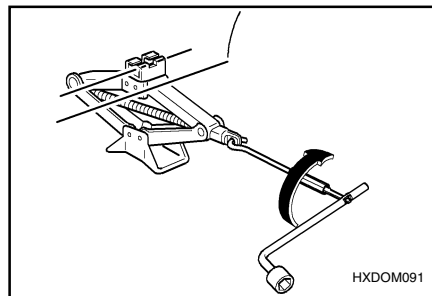

Após inserir uma barra na chave de porcas, instalá-la na macaco como mostra a figura. Para elevar o veículo rodar a chave na direcção dos ponteiros do relógios (para a direita). À medida que o macaco vai elevando a viatura, verifique se a posição é correcta e não corre o risco de deslizar. Se o solo onde o macaco se encontra apoiado é pouco consistente ou existe areia, poderá ser necessário colocar uma tábua, tijolo, uma pedra lisa ou outro objecto sob a base do macaco para o manter estável. Levantar o veículo a uma altura que permita a instalação do pneu sobresselente totalmente cheio. Para tal, será necessário uma folga maior do que para retirar o pneu vazio.

ATENÇÃO:

Não fique debaixo da viatura enquanto esta se encontra apoiada no macaco! É algo muito perigoso porque o veículo pode cair, provocando ferimentos graves ou até a morte. Do mesmo modo, ninguém deve permanecer no interior da viatura ao utilizar-se o macaco.

SD070H1-FP

6. Mudar as Rodas

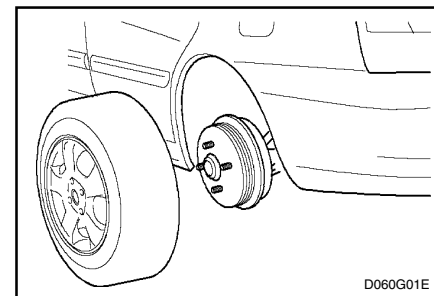

Use a chave de rodas para soltar as porcas das rodas, e remova as com os seus dedos. Retire o tampão da roda (se aquipado), e desloque-a para fora dos pemes. De seguida deite-a para não rolar. Para encaixar a roda no cubo, levante a roda sobresselente e alinhe os orifícios com os pemes de modo a encaixá-los. Depois oscile-a ao mesmo tempo que a empurra de forma a passar pelos pemes

QUE FAZER NUMA EMERGÊNCIA

restantes. Se isto se torna difícil, incline ligeiramente a roda para encaixar o peme superior e depois os inferiores.

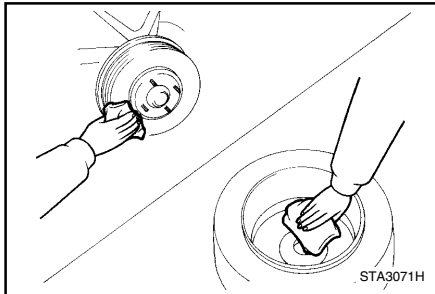

AVISO:

- o Os tampões das rodas podem ter as arestas afiadas. Manuseie com cuidado para evitar ferimentos graves.
- o Antes de colocar a roda no lugar, certifique-se de que o cubo da roda e a roda se encontram limpos de lama, relva, etc. Isso pode prejudicar a sua correcta instalação. Se não houver bom contacto no encaixe da jante com cubo da roda, isso poderá fazer com que as porcas fiquem mal apertadas e que uma roda se solte.

SD07011-FP

7. RECOLOCAÇÃO DO TAMPÃO E PORCAS DA RODA

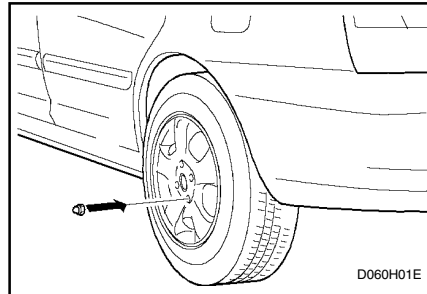

Fixe o tampão na roda e coloque as porcas nos pemes e ajuste-as com os dedos. As porcas deverão ser colocadas com o seu diâmetro inferior virado para dentro. Oscile a roda para se assegurar que está perfeitamente encaixada e volte a ajustar as porcas com os seus dedos.

D060I01E-GPT

8. Baixar o veículo e apertar as porcas

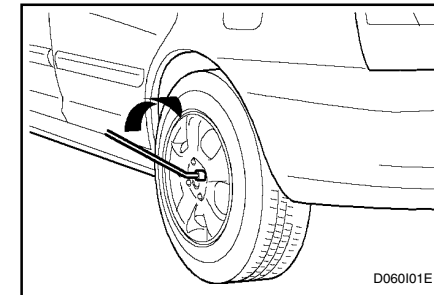

Baixar o veículo até ao solo rodando a chave para a esquerda. Posicione a chave como mostra na figura e aperte as porcas das rodas. Verifique se a chave está perfeitamente inserida na porca, para evitar que resvale. Não force a chave com o pé, nem use um tubo como extensão da chave. Aperte todas as porcas das rodas. Recomenda-se um segundo aperto a todas as porcas. Depois de uma mudança de roda, é aconselhável a revisão e o aperto por um técnico, logo que possível.

Binário de aperto das porcas da roda:

Jante de alumínio ou aço:
900-1,100 Kg.cm (65-80 lb.ft)

QUE FAZER NUMA EMERGÊNCIA

SD070K1-FP

Depois de mudar as rodas

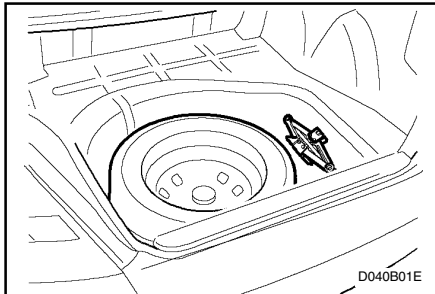

Se tem um pneu vazio, retire a tampa da válvula e verifique a pressão. Se a pressão for inferior à recomendada, conduza devagar até à estação mais próxima e encha-o até à pressão normal. Se for superior, ajuste-a até à correcta. Recoloque sempre a tampa da válvula depois de verificar ou ajustar a pressão. Se a tampa não for colocada, a válvula poderá danificar-se com a sujidade ou humidade e causar perda de ar do pneu.

Se perder a tampa da válvula, compre outra e instale-a logo que possa.

Depois de mudar as rodas, verifique sempre se a roda sobressalente está correctamente instalada no seu lugar na bagageira e volte a arrumar o macaco e a ferramenta no seu lugar.

SD080A1-FP

SE O VEÍCULO PRECISAR DE SER REBOCADO



CUIDADO:

O seu carro poderá sofrer sérios danos, se for rebocado incorrectamente.

Se o seu carro precisar de ser rebocado, isso deverá ser feito pelo Serviço de Assistência HYUNDAI ou por um serviço de reboque profissional. Assim, assegurará que o seu automóvel não será danificado no reboque. Além disso, os profissionais estão controlados pelas leis estatais. De qualquer modo, existe sempre a possibilidade de dano no seu veículo. Aconselhamos que mostre esta informação ao condutor do reboque. Assegure-se que o cabo de segurança é colocado, e que as leis locais são observadas.

SD090A1-FP

REBOCAR UM CARRO COM CAIXA MECÂNICA



- o Se o carro for rebocado com as rodas traseiras no chão, certifique-se que o travão de mão está desactivado.
- o Se o carro for rebocado com as rodas dianteiras no chão, certifique-se que a alavanca de velocidades está em ponto morto. Certifique-se também, que a chave de ignição está na posição "ACC". Isto tornase necessário para prevenir danos no mecanismo anti-roubo da coluna de direcção, o qual não está desenhado para suportar o esforço do trem dianteiro quando está a ser rebocado.
- o Se alguma das rodas sobre a qual está a ser feito o reboque, ou algum componente da suspensão se encontram danificados, deverá ser usado um semi-reboque/carro de arrasto.

QUE FAZER NUMA EMERGÊNCIA

SD100A2-FP

REBOCAR UM CARRO COM CAIXA AUTOMÁTICA



CUIDADO:

Um carro com caixa automática nunca deverá ser rebocado pela traseira com as rodas dianteiras no chão. Isto poderá causar sérios danos na transmissão. Se o carro tiver que ser rebocado pela traseira, uma "zorra" deverá ser utilizada debaixo das rodas dianteiras.

Se o carro for rebocado com as rodas traseiras no chão, verifique se o travão de mão está solto.

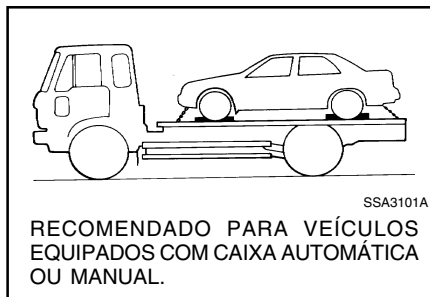

NOTA:

Antes de rebocar, verifique o nível do óleo da caixa automática. Se está abaixo da marca "HOT", junte óleo. Se não puder juntar óleo, deverá ser usado um reboque.

SD110A1-FP

REBOQUE DE EMERGÊNCIA

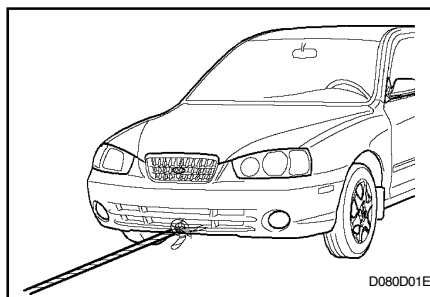

Para um reboque de emergência, quando não está disponível nenhuma viatura de reboque, amarre um cabo de reboque, corrente ou corda a um dos grampos de reboque por baixo da parte da frente do seu automóvel. Não amarre a nenhuma outra parte do seu veículo, porque poderá causar-lhe sérios danos.

Não reboque o seu automóvel desta forma, se as rodas, direcção, eixos ou travões estiverem danificados. Antes de rebocar, assegure-se que a caixa está em ponto morto, o travão de mão solto e a chave de ignição em "ACC", se o motor está parado, e em "ON" e se o motor está a trabalhar. O condutor deverá permanecer no carro rebocado para manejar os travões.

CUIDADO:

Se o carro for rebocado com as quatro rodas no chão, só poderá ser rebocado pela frente. Certifique-se que o carro está em ponto morto. Não reboque a uma velocidade superior a 50 Km/h (30 mph) e a uma distância superior a 25 Km (15 milhas).

Certifique-se que a direcção não está travada, colocando a chave na posição "ACC". No carro rebocado deverá seguir um condutor para controlar a direcção e os travões.

D120A01A-GPT

SE PERDER AS SUAS CHAVES

Informação sobre o sistema de imobilização do motor pode ser encontrada na página 1-2.

PREVENÇÃO DE CORROSÃO E CUIDADOS NA APARÊNCIA

SE000A1-FP

4. PARA MANTER UMA BOA APARÊNCIA DO VEÍCULO PREVENÇÃO DE CORROSÃO E CUIDADOS NA APARÊNCIA

SE020A1-FP

PROTEJA O SEU HYUNDAI CONTRA A CORROSÃO

Utilizando as mais altas técnicas de desenho e construção para combater a corrosão, a produção da HYUNDAI é de alta qualidade. Para prevenir a corrosão do seu veículo HYUNDAI, a Assistência HYUNDAI dar-lhe-á toda a cooperação e assistência necessária.

SE020B1-FP

CAUSAS COMUNS DA CORROSÃO

As causas mais comuns da corrosão nos automóveis são:

- o O sal, a sujidade, impurezas e barro que se acumula por debaixo do seu automóvel.
- o A remoção de pintura e outros tipos de protecções, pelas pedras que saltam e

batem nos carros e algumas mossas que deixam sem protecção o metal que fica exposto à corrosão.

SE020C1-FP

ÁREAS DE ALTA CORROSÃO

Se habita num local onde o seu automóvel está regularmente expos-to a materiais corrosivos, a protecção contra a corrosão é extremamente importante. Algumas das causas mais comuns que aceleram a corrosão são o sal da estrada, o ar marítimo, produtos químicos e a poluição.

SE020D1-FP

CORROSÃO ORIGINADA PELA HUMIDADE

A humidade origina condições com as quais é mais fácil o início da corrosão. Por exemplo, a corrosão é acelerada pela alta humidade, particularmente quando a temperatura se aproxima do estado de gelo. Nessas condições, o material corrosivo é posto em contacto com a superfície do seu automóvel pela humidade que demora mais tempo a evaporar. O barro é, particularmente, um grande inimigo aos materiais de protecção contra a corrosão, devido ao processo demorado de secagem, mantendo a humidade em contacto com o veículo. Mesmo quando o barro aparente estar seco, ele poderá reter humidade e dar origem à corrosão.

As altas temperaturas, também podem acelerar a corrosão, na medida em que certas partes do veículo não estão devidamente ventiladas e a humidade pode instalar-se.

Por todas estas razões, é importante conservar o veículo sempre limpo, livre de barro e outros materiais. Isto, não só é válido para o exterior do automóvel, mas também, para as partes inferiores (chassis).

SE030A1-FP

PARA AJUDAR A PREVENIR A CORROSÃO

Pode ajudar a prevenir a corrosão, fazendo o seguinte:

SE030B1-FP

MANTENHA O SEU AUTOMÓVEL LIMPO

A melhor maneira de prevenir a corrosão é manter o seu automóvel limpo e livre de materiais corrosivos. É muito importante, ter uma atenção especial das partes interiores do veículo.

- o Se vive numa área de alta corrosão - onde as ruas contêm sal, ar do mar, áreas com poluição, chuvas ácidas, etc. - deve ter um especial cuidado para prevenir a corrosão. No inverno, lave o carro por baixo pelo menos uma vez por mês, e certifique-se que no final do inverno essa parte está limpa.
- o Quando limpar o seu carro por baixo, tome especial atenção aos pára-lamas e às partes visíveis. Faça um trabalho cuidadoso; retire todo o barro acumulado nessa área de modo a prevenir a corrosão. A água em alta

PREVENÇÃO DE CORROSÃO E CUIDADOS NA APARÊNCIA

pressão e o vapor são necessários para retirar o barro acumulado e os materiais corrosivos.

- o Quando limpar as partes inferiores das portas, e as partes inferiores da carroçaria, assegure-se que os drenos estão devidamente limpos e que a humidade pode sair, de modo a não provocar a corrosão.

SE030C1-FP

MANTENHA A SUA GARAGEM SECA

Não estacione o seu automóvel numa garagem pouco ventilada e húmida. Isto desenvolve um ambiente favorável à corrosão. Isto é particularmente verdadeiro, se lavar o seu carro numa garagem ou o arrumar na garagem quando o veículo está molhado, com neve, gelo ou barro. Mesmo uma garagem quente, pode contribuir para a corrosão, a não ser que seja bem ventilada, o que permite que a humidade saia e ajuda a não provocar corrosão nos automóveis.

SE030D1-FP

MANTENHA A PINTURA E OS INTERIORES EM BOAS CONDIÇÕES

Riscos e falhas na pintura devem ser retocados com uma pintura de retoque, para reduzir a possibilidade de corrosão. Se o metal se notar pelos riscos e falhas, a parte afectada pode ser tratada seguindo os conselhos que algumas casas especializadas em pintura lhe poderão dar.

4-2

SE030E1-FP

NÃO SE DESCUIDE COM O INTERIOR

A humidade pode infiltrar-se no chão do carro, o que pode provocar a corrosão. Faça uma revisão periódica por debaixo dos tapetes, para se assegurar de que o chão está seco. Tenha uma especial atenção, se por alguma razão transportar fertilizantes ou um outro produto químico. Estes, devem ser transportados só em recipientes adequados e, se entornarem ou derramarem sobre os tapetes, estes devem ser imediatamente lavados com água limpa e cuidadosamente secos.

SE040A1-FP

LAVAGEM E ENCERAMENTO DO SEU AUTOMÓVEL

Lavando o seu HYUNDAI

Nunca lave o veículo se a superfície se encontrar quente ou ex-posta ao sol.

Deve ser sempre lavado à sombra.

Lave o seu automóvel frequentemente. A sujidade é abrasiva e pode danificar a pintura se não for retirada. A poluição do ar e a chuva ácida podem danificar a pintura se os contaminantes permanecerem em contacto com essas superfícies. Se vive perto do mar, zona onde existe sal ou onde existam produtos químicos, deve ter uma especial atenção às partes inferiores do seu automóvel.

Comece por molhar o automóvel para retirar o pó e a sujidade.

No inverno, se tiver passado por barro ou águas que contenham sujidade, assegure-se

de limpar o carro por baixo. Use uma solução de água e um bom produto seguindo as instruções escritas na embalagem. Estes produtos podem ser adquiridos na Assistência HYUNDAI ou noutra loja de comércio.

Não use detergentes domésticos, gasolina, dissolventes fortes, pois podem deteriorar a superfície do automóvel.

Use uma esponja ou um pedaço de pano limpo húmido de maneira a não danificar as pinturas. Para limpar as tampas das rodas use uma esponja limpa com água. Para limpar as jantes de alumínio, use sabão neutro. Não utilize detergentes fortes. Proteja as superfícies polindo-as e encerando-as. Sabendo que o alumínio também se oxida, preste especial atenção à época de Inverno.

Se anda constantemente em ruas com sal, limpe as jantes constantemente.

Depois de lavar, retire imediatamente a água com um pano seco, pois se a água com o detergente seca, resultam uma manchas visíveis à superfície do automóvel. Quando o clima é seco e pouco húmido, deve enxugar imediatamente cada secção, à medida que a vai lavando, de modo a evitar essas manchas. Depois de retirar a água, seque o carro com uma camurça húmida que absorve a água. A razão de secar o automóvel, é precisamente o de tirar toda a água possível que se encontra à superfície.

Não esfregue, pois pode danificar a pintura. Se encontrar qual-quer risco, use a pintura de retoque, prevenindo assim a corrosão.

PREVENÇÃO DE CORROSÃO E CUIDADOS NA APARÊNCIA

Para proteger a pintura do carro contra contaminação e corrosão deve limpar o seu Hyundai pelo menos uma vez por mês. Dê especial atenção à remoção de sal, lama e outras substâncias por baixo do pára-lamas do seu carro. Certifique-se de que as saídas sob as portas estão desobstruídas. A danificação da pintura pode ser causada pela acumulação de alcatrão, resina, insectos, etc., quando não removidos imediatamente. A lavagem do carro sómente com água limpa não é suficiente, deve usar sempre um produto de limpeza próprio para carros. Depois de lavar o carro com o produto deve passar o carro com água limpa. Não deixe o produto de limpeza secar na pintura do carro.

SE040B1-FP

PARA LIMPAR AS MANCHAS

Não utilize gasolina, dissolventes fortes ou agentes corrosivos. Para tirar as manchas de alcatrão, use com cuidado óleo de Terebentina e um pano seco. Para retirar insectos mortos ou manchas de resina das árvores, use água quente e solução saponária suave. Esfregue com cuidado, sómente a mancha. Se a pintura perder o brilho, use um polish para a limpeza de automóveis.

SE040C1-FP

ENCERAR E POLIR

Lave e seque sempre o seu automóvel antes de iniciar a enceragem ou o polimento. Use um produto comercial de boa qualidade e siga atentamente as instruções do fabricante. O polish e a cera conservam tão bem quanto a pintura.

SE040D1-FP

QUANDO EN CERAR DE NOVO

Só deve polir e encerar o automóvel, quando este já não contiver gotas de água na superfície. Quando aplicar a cera, faça-o em superfície muito amplas.

SE040E1-FP

MANUTENÇÃO DOS PARACHOQUES

Para manter uma boa aparência dos para-choques do seu Hyundai, deve observar as seguintes regras:

- o Não deixe cair electrólito da bateria sobre eles, se o fizer lave-os imediatamente com água limpa.
- o Quando limpar os para-choques, faça-o suavemente, eles são fabricados em plástico macio e podem danificar-se. Não use produtos abrasivos. Recomenda-se o uso de soluções próprias ou de sabão suave.
- o Não exponha os para-choques a altas temperaturas. Por exemplo, se o seu veículo for pintar, desmonte os para-choques antes do veículo entrar na estufa.

SE050A1-FP

PARA LIMPAR O INTERIOR

Para limpar os estofos de vínilo

Para limpar os estofos de vínilo, primeiro, retire toda a sujidade solta e em seguida retire todo o pó com um aspirador. Aplique um soluto de sabão suave, detergente e água, usando uma esponja limpa ou um pano macio. Deixe actuar na superfície para limpar toda a sujidade. Em seguida, esfregue com uma esponja ou pano húmido. Se as manchas sujas não saírem, repita este procedimento até os estofos ficarem limpos. Não use gasolina, solventes ou outros produtos de limpeza fortes.

SE050C1-FP

PARA LIMPAR OS TAPETES

Use espuma própria para limpar tapetes. Produtos deste tipo são vendidos em aerosol e em liquido ou pó. Leia e siga cuidadosamente as instruções. Use o aspirador para retirar toda a sujidade possível dos tapetes. Aplique a espuma seguindo as instruções do fabricante, em seguida, esfregue em círculos. Não use água. Estes produtos actuam melhor quando aplicados em tapetes secos.

PREVENÇÃO DE CORROSÃO E CUIDADOS NA APARÊNCIA

SE050D1-FP

PARA LIMPAR OS CINTOS DE SEGURANÇA

Para limpar os cintos de segurança, use um pano ou uma esponja com sabão suave ou detergente e água quente.

Não use, detergentes fortes, tinta para tingir, substâncias para branquear ou materiais abrasivos nos cintos de segurança, pois isto pode enfraquecer do material.

Enquanto limpa os cintos de segurança, faça uma inspeção minuciosa às falhas, desgaste ou outros sinais de danificação e, substitua-os se necessário.

SE050E1-FP

PARA LIMPAR AS VIDROS

Para limpar os vidros, pode usar qualquer detergente doméstico.

Porém, quando limpar o interior, tenha especial atenção para não danificar a instalação eléctrica do vidro traseiro.

SE060A1-FP

TEM ALGUMA QUESTÃO A PÔR ?

Se tem alguma questão a pôr em relação ao tratamento do seu automóvel, consulte o seu concessionário HYUNDAI.

NECESSIDADES DE MANUTENÇÃO DO VEÍCULO

SF000A1-FP

5. CHAVE DE OPERAÇÕES DE MANUTENÇÃO REGULAR

NECESSIDADES DE MANUTENÇÃO DO VEÍCULO

SF020A1-FP

NECESSIDADES DE MANUTENÇÃO DO VEÍCULO

Para assegurar a satisfação de percorrer o maior número de quilómetros no seu HYUNDAI, são necessários alguns serviços de manutenção. A nova tecnologia reduziu ao mínimo a manutenção pelo que o que se indica são os serviços de maior importância.

É responsabilidade do proprietário que estas operações sejam levadas a cabo de acordo com os termos de garantia HYUNDAI. No Passaporte de Garantia encontrará todas as informações referentes à garantia do seu novo HYUNDAI.

SF020B1-FP

NECESSIDADES DE SERVIÇO

As necessidades de serviço do seu HYUNDAI podem dividir-se dentro de três grandes áreas:

- o Plano de procedimentos específicos
- o Manutenção diária
- o Manutenção a cargo do cliente.

SF020C1-FP

PLANO DE PROCEDIMENTOS ESPECÍFICOS

Estes procedimentos, como inspeções, afinações e substituições, estão indicados no plano de manutenção da página 5-3. Estes procedimentos devem ser executados nos intervalos indicados no plano de manutenção a fim de assegurar a manutenção da garantia. É imperativo que sejam unicamente utilizadas peças genuínas HYUNDAI para qualquer reparação ou substituição. Outros componentes de qualidade equivalente, como óleo do motor, líquido de arrefecimento do motor, óleo de transmissões automáticas ou manuais, líquido de travões e outros que não são fornecidos directamente pela HYUNDAI MOTOR COMPANY ou o seu distribuidor podem ser utilizados sem afectar a validade da garantia, tendo o cliente a certeza que a qualidade dos produtos que esta a utilizar é equivalente à qualidade dos produtos genuínos HYUNDAI. O seu passaporte de serviço dá-lhe mais informação sobre a cobertura da garantia.

SF020D1-FP

REVISÕES DIÁRIAS

Estas são as revisões diárias que deverá efectuar de cada vez que conduzir o seu Hyundai ou quando encher o depósito de gasolina 6-4.

SF020E1-FP

MANUTENÇÃO A SEU CARGO

Se gosta de mecânica e tem as ferramentas necessárias e tempo suficiente, pode fazer algumas operações de manutenção e inspeccionar alguns itens. Para obter mais informações acerca deste assunto, veja a secção 6.

SF020F1-FP

ALGUMAS RECOMENDAÇÕES

- o Cada vez que levar o seu HYUNDAI à oficina, peça que lhe dê uma cópia da folha de registo, e guarde-a no porta-luvas. Isto ajudá-lo-á a comprovar que realizou todas as operações de manutenção necessárias para conservar a garantia do seu HYUNDAI. Isto também é muito importante, para quando um serviço for prestado por uma oficina não autorizada HYUNDAI.
- o Se decidir efectuar o serviço e reparação, ser-lhe-á útil adquirir um manual de Serviço HYUNDAI.

NECESSIDADES DE MANUTENÇÃO DO VEÍCULO

SF030A1-FP

PLANO DE MANUTENÇÃO

A revisão deve efectuar-se em qualquer momento, desde que detecte um mau funcionamento.

Comprovantes de qualquer serviço de control em qualquer sistema do motor, devem ser guardados para demonstrar o cumprimento das condições de garantia.

As referências de manutenção dos serviços pesados encontram-se na página 5-6 desta secção.

NECESSIDADES DE MANUTENÇÃO DO VEÍCULO

SF040A1-FP

PLANO DE MANUTENÇÃO

O seguinte plano de manutenção deve realizar-se para manter um bom controlo e performance do veículo. Mantenha o seu Passaporte de Serviço actualizado com o registo das manutenções efectuadas, como salvaguarda

das condições de garantia. Ver folhas 15 a 23 do Passaporte de Serviço. Quando a quilometragem e o tempo são indicados, a frequência do serviço é determinada por aquele que ocorrer primeiro.

F030B01E-GPT

R : Substituir I : Inspeccionar; e depois de inspeccionar limpe, ajuste, repare ou substitua se necessário

Nº	DESCRIÇÃO	KILOMETROS x 1000	15	30	45	60	75	90	105	120
		MESES	12	24	36	48	60	72	84	96
SISTEMA DE CONTROLO E GESTÃO DO MOTOR (GASOLINA)										
1	ÓLEO E FILTRO DO ÓLEO DO MOTOR (SG OU SUPERIOR) Veja NOTA (1)		R	R	R	R	R	R	R	R
2	CORREIAS (BOMBA DE ÁGUA, ALTERNADOR & AR CONDICIONADO)			I		I		I		I
3	FILTRO DE COMBUSTIVEL					R				R
4	LINHAS DE COMBUSTIVEL, TUBOS E LIGAÇÕES		I	I	I	I	I	I	I	I
5	CORREIA DE DISTRIBUIÇÃO					I		R		
6	TUBO DE RESPIRO E TAMPÃO DO DEPÓSITO			I		I		I		I
7	TUBOS DE VENTILAÇÃO DO CARTER			I		I		I		I
8	FILTRO DO AR		I	R	I	R	I	R	I	R
9	VELAS DE IGNIÇÃO			I	R		I	R		I

Nota : (1) SF ou menor : Todos os 10.000 KM ou 6 meses : "R".

NECESSIDADES DE MANUTENÇÃO DO VEÍCULO

F030D010-GPT

R : Substituir I : Inspeccionar; e depois de inspeccionar limpe, ajuste, repare ou substitua se necessário

Nº.	DESCRIÇÃO	KILOMETROS X 1000	15	30	45	60	75	90	105	120
		MESES	12	24	36	48	60	72	84	96
SISTEMA DE CONTROLO DE MANUTENÇÃO DO MOTOR (DIESEL)										
1	OLEO E FILTRO DO MOTOR (CE OU SUPERIOR)		R	R	R	R	R	R	R	R
2	FILTRO DO AR		I	I	R	I	I	R	I	I
3	FILTRO DO COMBUSTIVEL			R		R		R		R
4	CORREIA DE DISTRIBUIÇÃO									R
5	CORREIA DA DIRECÇÃO ASSISTIDA E DO ALTERNADOR			I		I		R		I

NECESSIDADES DE MANUTENÇÃO DO VEÍCULO

F030C03E-GPT

R : Substituir I : Inspeccionar; e depois de inspeccionar limpe, ajuste, repare ou substitua se necessário

Nº	DESCRIÇÃO	KILOMETROS x 1000	15	30	45	60	75	90	105	120
		MESES	12	24	36	48	60	72	84	96
MANUTENÇÃO GERAL										
1	SISTEMA DE ARREFECIMENTO		I	I	I	I	I	I	I	I
2	LIQUIDO DE ARREFECIMENTO	Motor Gasolina	Veja Nota (2)							
		Motor Diesel		R		R		R		R
3	ÓLEO DA CAIXA DE VELOCIDADES MANUAL		I	I	I	I	I	I	I	I
4	ÓLEO DA CAIXA DE VELOCIDADES AUTOMÁTICA		I	I	I	I	I	R	I	I
5	TUBOS E LINHAS DE TRAVÃO		I	I	I	I	I	I	I	I
6	LIQUIDO DOS TRAVÕES			I		I		I		I
7	TAMBOR DO TRAVÃO DE TRAZ, CALÇOS E TRAVÃO DE MÃO			I		I		I		I
8	PASTILHAS DE TRAVÃO/PINÇAS E DISCOS		I	I	I	I	I	I	I	I
9	CANO DE ESCAPE E PANELA		I	I	I	I	I	I	I	I
10	PARAFUSOS DE SUPORTE DA SUSPENÇÃO		I	I	I	I	I	I	I	I
11	CAIXA DE DIRECÇÃO, TIRANTES E FOLE/ ROTULAS DOS TIRANTES DE DIRECÇÃO		I	I	I	I	I	I	I	I
12	BOMBA DA DIRECÇÃO ASSISTIDA, CORREIA E TUBOS		I	I	I	I	I	I	I	I
13	SEMI-EIXOS E FOLE			I		I		I		I
14	REFRIGERANTE DO AR CONDICIONADO		I	I	I	I	I	I	I	I
15	FILTRO DE AR (À FRENTE DO VENTILADOR)		Veja Nota (3)							

NOTA : (2) TODOS OS 24 MESES OU 45,000KM, O QUE OCORRER PRIMEIRO : "R".

(3) TODOS OS 12 MESES OU 20,000KM, O QUE OCORRER PRIMEIRO : "R".

NECESSIDADES DE MANUTENÇÃO DO VEÍCULO

F040A03E-GPT

MANUTENÇÃO EM CONDIÇÕES DE DIFÍCIL UTILIZAÇÃO

Os seguintes pontos deverão verificar-se com maior frequência, caso a viatura seja normalmente utilizada sob severas condições de condução. Referir quadro abaixo, onde se descrevem os intervalos de manutenção apropriados.

R : Substituir I : Inspeccionar; e depois de inspeccionar limpe, ajuste, repare ou substitua se necessário

ARTIGO	OPERAÇÃO DE MANUTENÇÃO	INTERVALOS DE MANUTENÇÃO	CONDIÇÕES DE UTILIZAÇÃO
ÓLEO E FILTRO DO MOTOR	R	TODOS OS 7,500 Kms OU 6 MESES	A, B, C, F, H
FILTRO DO AR	R	MAIS FREQUENTEMENTE	C, E
VELAS DE IGNIÇÃO	R	MAIS FREQUENTEMENTE	B, H
CORREIA DE DISTRIBUIÇÃO	R	TODOS OS 60,000 Kms OU 48 MESES	D, E, F, G
PASTILHAS, PINÇAS E DISCOS	I	MAIS FREQUENTEMENTE	C, D, G, H
TAMBOR DO TRAVÃO DE TRAZ, CALÇOS E TRAVÃO DE MÃO	I	MAIS FREQUENTEMENTE	C, D, G, H
CAIXA DE DIRECCÇÃO, TIRANTES E FOLE/ROTULAS DOS TIRANTES DE DIRECCÇÃO	I	MAIS FREQUENTEMENTE	C, D, E, F
SEMI-EIXOS E FOLE	I	TODOS OS 15,000 Kms OU 12 MESES	C, D, E, F
ÓLEO DA CAIXA DE VELOCIDADES MANUAL	R	TODOS OS 100,000 Kms	A, C, D, E, F, G, H, I, J
ÓLEO DA CAIXA DE VELOCIDADES AUTOMÁTICA	R	TODOS OS 45,000 Kms OU 36 MESES	A, C, E, F, G, H, I
FILTRO DE AR(À FRENTE DO VENTILADOR)	R	MAIS FREQUENTEMENTE	C, E

CONDIÇÕES DE CONDUÇÃO SEVERAS

A - Saídas curtas, repetidas.

B - Extensa inactividade.

C - Condução em estradas poeirentas.

D - Conduzindo em estradas com sal ou materiais corrosivos ou num clima muito frio.

E - Conduzindo em estradas com muita areia.

F - Conduzindo mais de 50% no forte tráfego citadino com clima quente acima de 32°C.

G - Conduzindo em áreas montanhosas.

H - Rebocando atrelados

I - Condução para carro patrulha, táxi, veículo comercial e veículo de reboque

J - Condução acima dos 170 km/h

NECESSIDADES DE MANUTENÇÃO DO VEÍCULO

EXPLICAÇÃO DOS PONTOS DO PLANO DE MANUTENÇÃO

o Óleo e filtro do motor

O óleo e filtro do motor devem ser mudados a intervalos especificados no plano de manutenção. Se o veículo é utilizado em condições severas, uma maior frequência de mudanças de óleo e filtro do motor devem ser feitas.

o Correias

Inspeccionar todas as correias para ver se têm cortes, rasgos, desgaste excessivo, ou óleo e substitua se necessário. As correias devem ser verificadas periodicamente para reajuste de tensão.

o Filtro do combustível

Um filtro muito sujo ou entupido pode limitar a performance do veículo, danificar o sistema de emissões de gases, e dificuldade em o motor pegar. Se um excesso de materiais ou partículas se acumularem no depósito, uma maior frequência na mudança do filtro do combustível será necessária. Depois de instalar um filtro de combustível novo, deixe o motor a trabalhar por alguns minutos, e verifique se existem fugas nas ligações do sistema de alimentação.

o Linhas de combustível, tubos de combustível, e ligações

Inspeccione as linhas de combustível, tubos, e ligações, veja se existem fugas ou danos. Substitua qualquer peça com sinais de danos ou fugas imediatamente.

o Correia de distribuição

Inspeccione todas as peças relacionadas com a correia de distribuição no que se refere a danos ou deformações. Substitua qualquer peça com sinais de danos, imediatamente.

o Tubo de respiro e tampão de gasolina

O tubo de respiro e o tampão do depósito de combustível devem ser verificados de acordo com os intervalos de manutenção programados. Quando substituídos assegure-se que estão bem montados.

o Tubos de vácuo e ventilação do cárter

Inspeccione as tubagens em busca de danos ou cortes. Dê particular atenção aos tubos que passam perto de superfícies com alta temperatura, tal como tubo de escape. Inspeccione o traçado dos tubos e assegure-se de que não estão em contacto com superfícies muito quentes ou peças em movimento que possam causar danos. Inspeccione todas as uniões dos tubos e braçadeiras, para estar

seguro de que não existem fugas e não estão soltas. Substitua imediatamente as peças que apresentem algum sinal de dano, rotura, etc.

o Filtro do ar

O filtro do ar deve ser mudado a intervalos especificados no plano de manutenção. Se o veículo é utilizado em condições severas, uma maior frequência de mudanças do filtro do ar devem ser feitas.

o Velas de ignição

Assegure-se quando mudar as velas, que estas têm o grau térmico requerido para o motor.

o Sistema de arrefecimento do motor

Verifique o estado de conservação do radiador, do vaso de expansão, tubos e ligações, quanto a fugas e peças ou órgãos danificados. Substitua as peças ou órgãos que apresentem qualquer sinal de dano ou fugas.

o Líquido de arrefecimento do motor

Deve ser mudado nos intervalos especificados no plano de manutenção.

o Óleo da caixa manual

Deve ser mudado nos intervalos especificados no plano de manutenção.

NECESSIDADES DE MANUTENÇÃO DO VEÍCULO

NOTA:

Se o nível do óleo estiver baixo, verifique se existem fugas antes de acrescentar o óleo. Ateste sem ultrapassar o nível máximo.

o Fluido da Caixa de Velocidades Automática

O nível do fluido deve estar na zona "HOT" da vareta de nível, após o motor e a caixa de velocidades estarem à temperatura normal de funcionamento. Verificar o nível do fluido da caixa de velocidades automática com o motor em funcionamento e a caixa de velocidades em "Neutral" (ponto morto), com o travão de estacionamento correctamente accionado. Quando da substituição ou adição de fluido utilize exclusivamente DIAMOND ATF SP-III ou SK ATF SP-III.

o Linhas e tubos de travão

Inspeccione visualmente o sistema de travões. Verifique se existem fracturas, deteriorações ou algum indício de fugas de óleo. Substitua imediatamente qualquer peça danificada ou estragada.

o Óleo de travões

Verifique o nível do óleo dos travões no reservatório. O nível deve estar entre o "MIN" e o "MAX" indicado no reservatório. Use somente óleo de travões, que cumpram as especificações DOT 3 ou DOT 4.

o Tambores/maxilas dos travões traseiros, travão de mão

Verifique os tambores, maxilas e mecanismos do travão de mão para superfícies vidradas, riscadas, queimadas, fugas de óleo, peças partidas, e desgaste excessivo. Inspeccione o sistema do travão de mão, incluindo a alavanca e cabos.

o Pastilhas, discos e bombas de travão

Verifique o desgaste das pastilhas, dos discos e fugas de óleo nas pinças de travões.

o Sistema de escape e panela

Inspeccione visualmente o tubo de escape, panela, e suportes do sistema de escape para rachas, deterioração, ou dano. Ponha o motor em funcionamento e escute atentamente para qualquer fuga de gases do tubo de escape. Reaperte as ligações e substitua qualquer peça danificada.

o Ancoramento das suspensões

Verifique os braços da suspensão para folgas, desapertos ou danos. Reaperte ao binário especificado.

o Caixa de direcção, tirantes, cardans e foles/rótula dos tirantes de direcção

Com o veículo parado, verifique se tem folga excessiva no volante. Verifique se os tirantes estão empenados ou danificados. Verifique os foles e cardans para deterioração, rachas, ou danos. Substitua qualquer peça danificada.

o Bomba da direcção assistida, correia e tubos

Verifique a bomba da direcção assistida e tubos para fugas ou danos. Substitua qualquer peça danificada ou com fugas imediatamente. Inspeccione a correia da direcção assistida para cortes, rachas, desgaste excessivo, ausência de óleo na correia e tensão adequada. Substitua ou ajuste, se necessário.

o Semi-eixos e foles

Verifique o semi-eixo foles e braçadeiras para rachas, deterioração, ou danos. Substitua qualquer peça danificada e se necessário ponha massa consistente.

o Refrigerante do ar condicionado

Verifique as linhas e ligações do ar condicionado para fugas ou danos. Verifique as performances do ar condicionado de acordo com o manual de oficina.

FAÇA A SUA PRÓPRIA MANUTENÇÃO

SG000A1-FP

6. MECÂNICA DE FINS DE SEMANA FAÇA A SUA PRÓPRIA MANUTENÇÃO

G010B01E-GPT

COMPARTIMENTO DO MOTOR (1.6 DOHC)

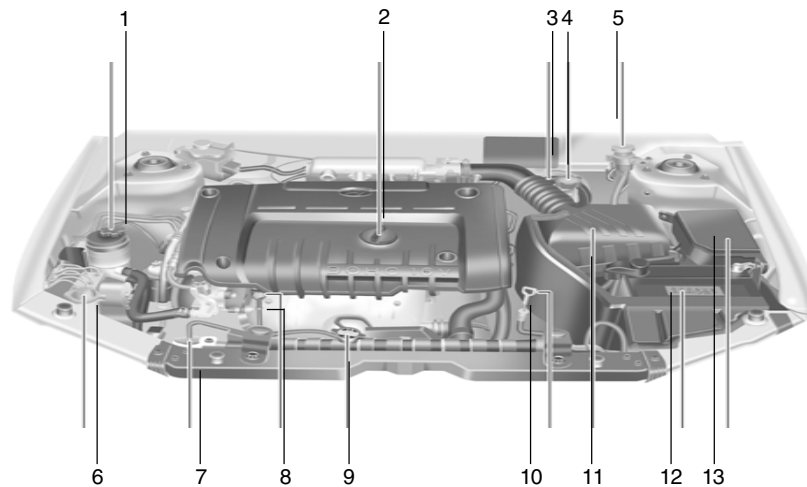

1. Depósito do óleo direcção assistida
2. Tampão do depósito do óleo do motor
3. Servo-freio
4. Depósito óleo dos travões
5. Depósito do óleo da embraiagem
(Se instalado)

6. Depósito do liquido lava pára-brisas
7. Depósito do refrigerante do motor
8. Vareta de nível de óleo do motor
9. Tampão do radiador
10. Vareta do nível de caixa automática
(Só caixa automática)

CUIDADO:

Ao inspecionar ou executar serviços de manutenção no motor, deve manusear as ferramentas ou outros objectos com cuidado para não danificar a tampa das válvulas que é em plástico.

6

G010B01E

11. Filtro de ar
12. Bateria
13. Caixa de relés

FAÇA A SUA PRÓPRIA MANUTENÇÃO

G010A01E-GPT

COMPARTIMENTO DO MOTOR (2.0 DOHC)

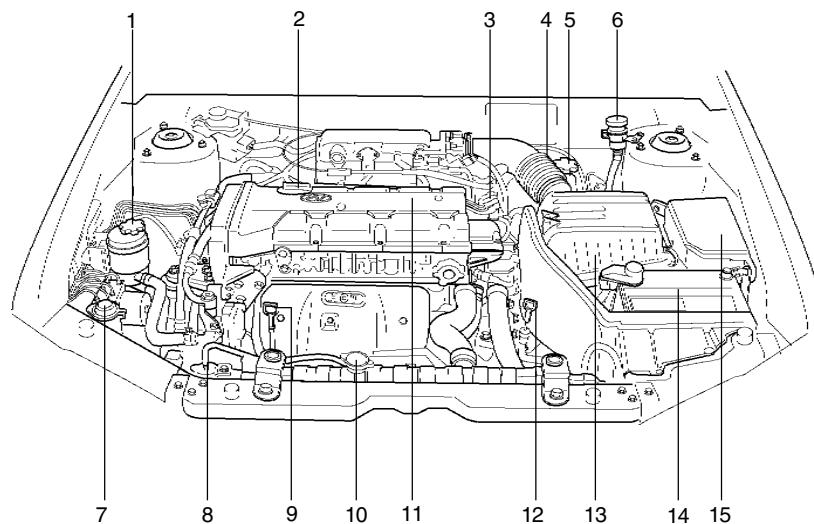

G010C01E

1. Depósito do óleo direcção assistida
2. Tampão do depósito do óleo do motor
3. Cabo de vela
4. Servo-freio
5. Depósito óleo dos travões

6. Depósito do óleo da embraiagem
(Se instalado)
7. Depósito do líquido lava pára-brisas
8. Depósito do refrigerante do motor
9. Vareta de nível de óleo do motor
10. Tampão do radiador

11. Tampa de válvulas
12. Vareta do nível de caixa automática
(Só caixa automática)
13. Filtro de ar
14. Bateria
15. Caixa de relés

FAÇA A SUA PRÓPRIA MANUTENÇÃO

G010E01E-GPT

COMPARTIMENTO DO MOTOR (DIESEL)

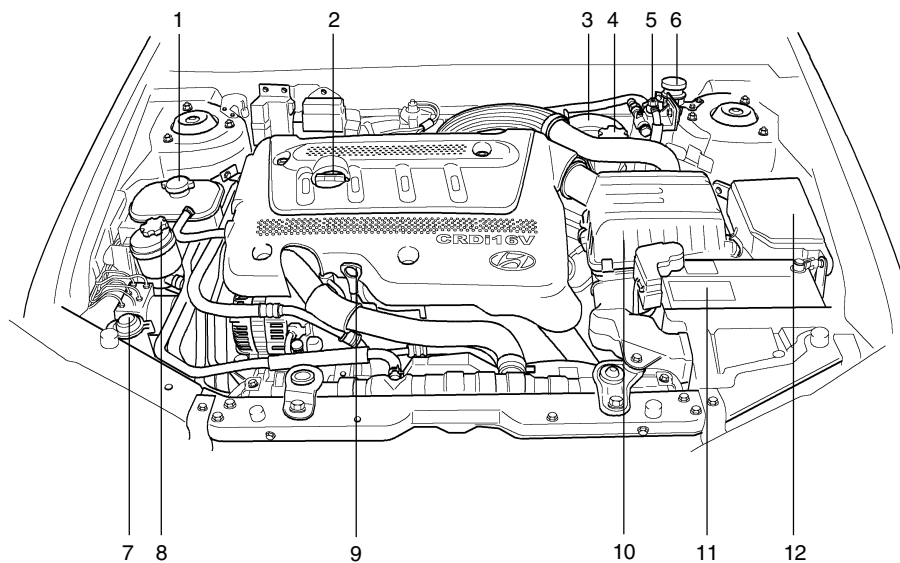

G010E01E

1. Tampão do radiador
2. Tampão do depósito do óleo do motor
3. Servo-freio
4. Depósito óleo dos travões

5. Filtro do combustível
6. Depósito do óleo da embraiagem (Se instalado)
7. Depósito do líquido lava pára-brisas

8. Depósito do óleo direcção assistida
9. Vareta de nível de óleo do motor
10. Filtro de ar
11. Bateria
12. Caixa de relés

FAÇA A SUA PRÓPRIA MANUTENÇÃO

SG020A1-FP

REVISÕES DIÁRIAS

Compartimento do motor

Deverá verificar regularmente o seguinte:

- o Nível e condições do óleo do motor
- o Nível e condições do óleo da caixa de velocidades
- o Nível do óleo dos travões
- o Nível do refrigerante do motor
- o Nível do líquido do lava pára-brisas
- o Estado das correias dos contos de segurança
- o Estado das borrachas
- o Estado do filtro de ar
- o Estado do sistema de escape
- o Fugas de óleo
- o Nível e estado do óleo da direcção assistida

SG020B1-FP

EXTERIOR DO VEÍCULO

Deverá verificar o seguinte:

- o Aparência e estado exterior
- o Estado das rodas e aperto das rodas
- o Estado do sistema de escape
- o Funcionamento e estado das luzes
- o Estado dos pára-brisas
- o Estado das escovas do limpa pára-brisas
- o Estado da pintura e corrosão
- o Fugas de óleo
- o Estado dos fechos das portas, capot e tampa da mala
- o Estado e pressão dos pneus (incluindo o sobressalente)

6-4

SG020C1-FP

INTERIOR DO VEÍCULO

Sempre que utilizar o automóvel deverá inspeccionar o seguinte:

- o Funcionamento das luzes
- o Funcionamento do limpa pára-brisas
- o Funcionamento da buzina
- o Funcionamento do ventilador, aquecimento e ar condicionado (se instalado)
- o Funcionamento e estado da direcção
- o Funcionamento dos espelhos
- o Funcionamento dos piscas
- o Funcionamento do pedal do acelerador
- o Funcionamento do pedal de travão e do travão de mão
- o Funcionamento da caixa de velocidades e pedal da embraiagem
- o Funcionamento da caixa de velocidades automática e do mecanismo de "Park"
- o Funcionamento do controle dos bancos
- o Funcionamento e estado dos cintos de segurança
- o Funcionamento das palas de sol

Se verificar que algo não funciona correctamente, inspeccione correctamente e se necessário procure o Serviço de Assistência Hyundai.

SG030A1-FP

VERIFICAR O NÍVEL DO ÓLEO DO MOTOR

O óleo do motor é essencial ao funcionamento e serviço do motor. Aconselha-se que verifique o nível de óleo pelo menos uma vez por semana, em utilização normal do veículo e com maior frequência se efectuar uma viagem ou conduzir em condições severas.

G030B01O-GPT

ÓLEO RECOMENDADO

1. Motor Gasolina

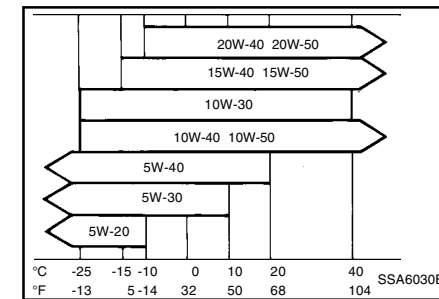

Recomenda-se um óleo Multi-grau do tipo SH, SG ou superior.

NOTA:

SAE 5W-20 não se recomenda a veículos sujeitos a altas velocidades.

FAÇA A SUA PRÓPRIA MANUTENÇÃO

2. Motor Diesel

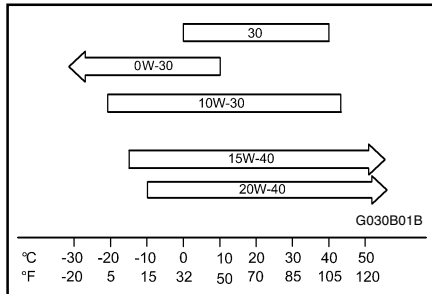

A qualidade do óleo deve corresponder com a seguinte classificação.

API : CE ou SUPERIOR

NOTA:

Óleo SAE 0W-30 é indicado para zonas de extremo frio e só é recomendado, para estas condições de funcionamento. (Especialmente NÃO recomendado para longas utilizações com muita carga e velocidade).

G030C01A-GPT

PARA VERIFICAR O NÍVEL DO ÓLEO

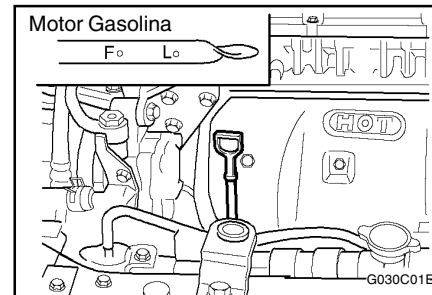

Motor Diesel

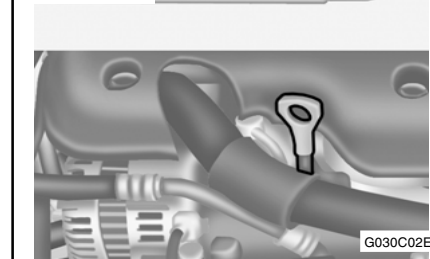

Antes de verificar o nível de óleo, aqueça o motor até a uma temperatura normal de funcionamento e certifique-se que está parado em solo nivelado. Desligue o motor. Espere um minuto e então retire a vareta do óleo, limpe-a com um pano, torne a colocá-la e retire-a de novo. Verifique então o nível que o

óleo deixou na varinha. Deverá estar entre a marca superior ("FULL") e inferior ("LOW").

G030D01A-GPT

PARA ATESTAR ÓLEO

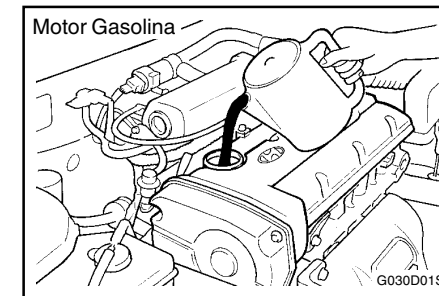

Motor Diesel



Se o nível do óleo estiver perto, ou no "LOW", junte óleo até atingir a marca "FULL". Para atestar:

FAÇA A SUA PRÓPRIA MANUTENÇÃO

1. Retirar a tampa do filtro do óleo rodando-a no sentido contrário ao dos ponteiros do relógio.
2. Junte o óleo e verifique de novo o nível. Não passe da marca "FULL".
3. Torne a colocar a tampa e feche-a rodando-a no sentido dos ponteiros do relógio.

A distância entre a marca "FULL" e "LOW" é igual a 1 litro de óleo.

SG030E1-FP

CONSUMO DE ÓLEO DE MOTOR

Função do óleo de motor

O óleo de motor tem como principal função lubrificar e arrefecer o interior do motor.

Consumo de óleo motor

- o É normal um motor consumir algum óleo de motor com a condução regular. As causas de consumo de óleo de motor consideradas normais são as seguintes:
O óleo de motor é usado para lubrificar pistons, segmentos e cilindros.
O pistão ao efectuar o seu curso descendente deixa uma película fina de óleo na camisa.
Vácuo elevado gerado pelo funcionamento do motor, arrasta algum lubrificante para as câmaras de combustão.
Este óleo adicionado a algum óleo das paredes dos cilindros é queimado pela alta temperatura da combustão dos gases durante o processo de combustão.

- o O consumo de óleo de motor depende fortemente da viscosidade e qualidade do óleo, rotações do motor, regime de condução, etc.
Verifica-se maior consumo de óleo quando conduzindo a altas velocidades e com acelerações e desacelerações frequentes do que numa condução normal.

G040A01FC-GPT

MUDAR O FILTRO E O ÓLEO (MOTOR GASOLINA)

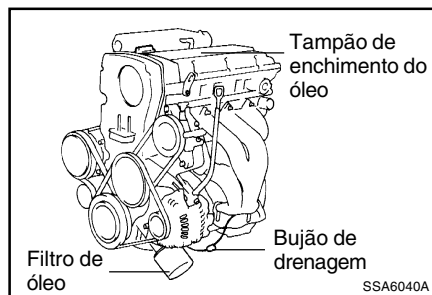

O filtro e o óleo do motor deverão ser mudados periodicamente, com intervalos indicados no programa de manutenção, indicados na secção 5. Se o óleo começar a ser utilizado em condições de tráfego severas, aconselha-se a reduzir os intervalos de tempo entre cada mudança.

O procedimento para a mudança do óleo e do filtro, deverá ser o seguinte:

1. Estacione o automóvel num lugar nivelado e active o travão de mão. Ponha o motor a trabalhar até que alcance a temperatura normal de funcionamento. Pare o motor e coloque a alavanca em "PARK" (caixa automática) ou em marcha atrás (caixa manual).
2. Abra o capot e tire a tampa do filtro do óleo.
3. Pela parte inferior do carro, desapertar o bujão do carter, com uma chave adequada. Ponha por baixo do motor, um recipiente para receber o óleo que vai sair logo que retirar o bujão.

AVISO:

Tenha cuidado ao retirar o tampão, pois o óleo pode estar suficientemente quente para lhe provocar queimaduras.

4. Quando o óleo deixar de sair, coloque novamente o tampão no lugar, lavando-o previamente, trocando o vedante e apertando-o no sentido dos ponteiros do relógio.

Binário de aperto do bujão de drenagem ; 3.5 ~ 4.5 kgf.m

FAÇA A SUA PRÓPRIA MANUTENÇÃO

5. Tire o filtro do óleo. Deverá desenroscá-lo com as suas mãos. (Se as suas mãos escorregarem, utilize um pano). Cairá do filtro uma certa quantidade de óleo, pelo que se deverá usar um recipiente para receber esse óleo.
6. Para instalar um novo filtro, siga as instruções que vêm na embalagem. Não o deverá apertar muito. Veja se as faces de encosto do bloco se encontram limpas e sem restos do vedante anterior. Lubrifique o novo vedante com o óleo de motor antes de instalar o novo filtro.
7. Torne a encher com o óleo recomendado. Refira as especificações no capítulo 9 para a capacidade de óleo no motor.
8. Ponha o motor a trabalhar e verifique se não há fugas pelo filtro ou pelo bujão.
9. Pare o motor e verifique de novo o nível do óleo.

NOTA:

Guarde sempre o óleo que retirar do motor num recipiente devidamente fechado, e leve-o até uma estação de serviço para que eles o eliminem. Não deite o óleo na terra nem na canalização da sua casa.

AVISO:

O óleo que é deixado por um largo período em contacto com a pele, poderá provocar cancro. De todas as formas é pouco provável que isto aconteça, dado que as mudanças de óleo ocorrem esporadicamente. Deve

lavar as mãos com água quente e sabão abundante logo que termine a mudança de óleo.

G040B01FC-GPT

MUDAR O FILTRO E O ÓLEO (MOTOR DIESEL)

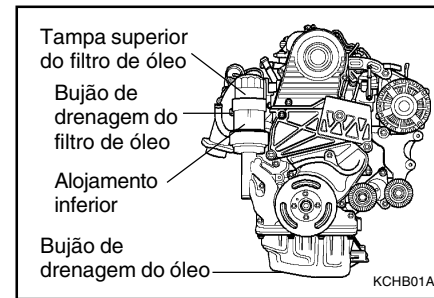

O filtro e o óleo do motor deverão ser mudados periodicamente, com intervalos indicados no programa de manutenção, indicados na secção 5. Se o óleo começar a ser utilizado em condições de tráfego severas, aconselha-se a reduzir os intervalos de tempo entre cada mudança.

O procedimento para a mudança do óleo e do filtro, deverá ser o seguinte:

1. Estacione o automóvel num lugar nivelado e active o travão de mão. Ponha o motor a trabalhar até que alcance a temperatura normal de funcionamento. Pare o motor e coloque a alavanca em "PARK" (caixa automática) ou em marcha atrás (caixa manual).
2. Abra o capot e tire a tampa do filtro do óleo.
3. Pela parte inferior do carro, desapertar o bujão do carter, com uma chave adequada. Ponha por baixo do motor, um recipiente para receber o óleo que vai sair logo que retirar o bujão.

AVISO:

Tenha cuidado ao retirar o tampão, pois o óleo pode estar suficientemente quente para lhe provocar queimaduras.

4. Quando o óleo deixar de sair, coloque novamente o tampão no lugar, lavando-o previamente, trocando o vedante e apertando-o no sentido dos ponteiros do relógio.

Binário de aperto do bujão de drenagem ; 3.5 ~ 4.5 kgf.m

FAÇA A SUA PRÓPRIA MANUTENÇÃO

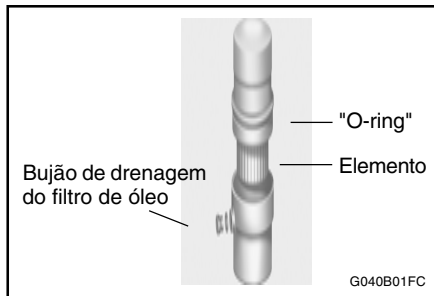

- Desapertar o bujão do filtro de óleo, rodando-o para a esquerda com uma chave apropriada e drenar parte do óleo. Ter um contentor pronto a receber o óleo drenado.
- Desapertar a tampa superior do filtro de óleo do seu alojamento inferior, com uma ferramenta apropriada até o "O-ring" ficar visível. Drenar então o óleo totalmente.
- Retirar a tampa superior do alojamento inferior juntamente com o elemento.
Com um pano limpo, remover qualquer sujidade ou óleo acumulados em redor do alojamento inferior.
- Após montar um novo filtro e O-ring na tampa superior, instale-a no alojamento inferior apertando-a para a direita. Não aperte demasiado. (binário de aperto : 2.0 ~ 2.5 kgf.m).

NOTA:

Tenha cuidado para não instalar o elemento ao contrário.

6-8

- Instalar uma nova anilha de cobre no bujão de drenagem do lado do alojamento inferior e apertar rodando para a direita (binário de aperto : 0.8 ~ 1.0 kgf.m).
- Ateste com o óleo recomendado. Consulte as especificações no capítulo 9 para saber a capacidade.
- Ligar o motor e verificar se não há fugas de óleo no bujão de drenagem ou no filtro.
- Desligar o motor e voltar a verificar o nível do óleo.

NOTA:

Recomenda-se que tanto o óleo como o respectivo filtro sejam mudados por um concessionário Hyundai autorizado.

NOTA:

Guarde sempre o óleo que retirar do motor num recipiente devidamente fechado, e leve-o até uma estação de serviço para que eles o eliminem. Não deite o óleo na terra nem na canalização da sua casa.

AVISO:

O óleo que é deixado por um longo período em contacto com a pele, poderá provocar cancro. De todas as formas é pouco provável que isto aconteça, dado que as mudanças de óleo ocorrem esporadicamente. Deve lavar as mãos com água quente e sabão abundante logo que termine a mudança de óleo.

SG050A1-FP

VERIFICAÇÃO E MUDANÇA DO REFRIGERANTE DO MOTOR

AVISO:

Não tire a tampa do radiador quando o motor está quente. Com o motor quente, o refrigerante encontra-se sob pressão e pode saltar através da abertura, se a tampa for retirado.

Poderá queimar-se gravemente se esta precaução não for observada.

SG050B1-FP

REFRIGERANTE RECOMENDADO

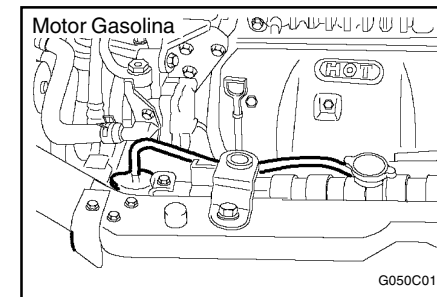

FAÇA A SUA PRÓPRIA MANUTENÇÃO

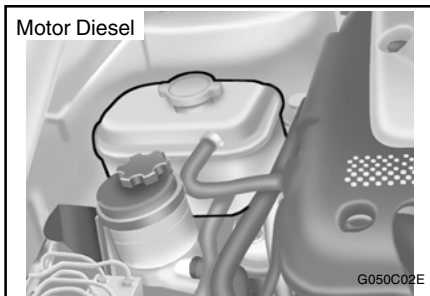

Use um anticongelante de alta qualidade etileno-glicol misturado com água na proporção de 50%. O anticongelante deverá ser compatível com as peças de alumínio do motor. Não deverá usar aditivos ou anti-corrosivos adicionais. O sistema de refrigeração deverá ser mantido com a concentração correcta do tipo de refrigerante para evitar congelação ou corrosão. NUNCA permita que a concentração de anticongelante exceda o nível de 60% ou baixe aos 35%. pois isso poderá ocasionar estragos no sistema de refrigeração. Para uma concentração apropriada, quando acrescentar ou substituir o refrigerante, refira-se à tabela seguinte:

Temperatura ambiente °C (°F)	Concentração líquido refrigerante	
	Solução anti-congelante	Água
-15 (5)	35%	65%
-25 (-13)	40%	60%
-35 (-31)	50%	50%
-45 (-49)	60%	40%

G050C01A-GPT

PARA VERIFICAR O NÍVEL DO REFRIGERANTE DO MOTOR

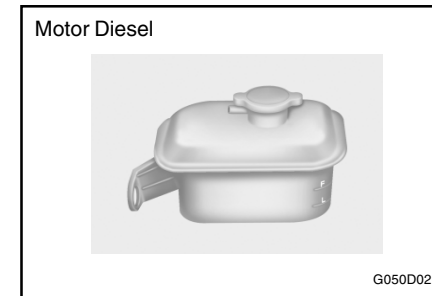
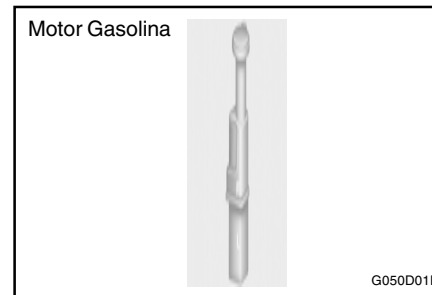

O nível de refrigerante pode ser visto dentro do reservatório de plástico. O nível deverá estar entre as linhas "LOW" e "FULL" do reservatório. Se o nível estiver abaixo da marca "LOW", junto refrigerante de modo a que o nível suba entre "LOW" e "FULL". Se o nível for mais baixo, procure fugas de refrigerante e verifique o nível frequentemente. Se o nível cair de novo, visite o Serviço de Assistência Hyundai para uma inspeção e diagnóstico de causa.

SG050D1-FP

PARA SUBSTITUIR O REFRIGERANTE

O refrigerante deverá ser mudado nos intervalos especificados no programa de manutenção dos veículos-Secção 5.

NOTA:

O refrigerante pode danificar a pintura do seu carro. Se verter refrigerante no seu carro, lave-o abundantemente com água limpa.

FAÇA A SUA PRÓPRIA MANUTENÇÃO

1. Páre o carro em solo nivelado, accione o travão de mão e retire a tampa do radiador quando estiver frio.
2. Coloque um recipiente por baixo para receber o refrigerante. Abra a torneira da purga do radiador. Deixe o refrigerante sair do sistema de arrefecimento e então feche a torneira de purga.
3. Verifique a Secção 9 para saber a capacidade do sistema de arrefecimento do seu carro. Siga então as indicações do fabricante que vêm na embalagem e acrescente a quantidade necessária no radiador. Agora encha o radiador com água limpa, continue a deitar água em pequenas quantidades até que esta saia pela abertura do radiador.
4. Ponha o motor a trabalhar, encha completamente o radiador de água e junte então o refrigerante no reservatório até atingir a marca entre "LOW" e "FULL".
5. Coloque as tampas do radiador e do depósito e certifique-se de que a torneira de purga está bem fechada e não tem fugas.

AVISO:

A ventoinha do radiador é controlada pela temperatura da água do motor e pode funcionar mesmo com o motor parado. Tenha especial cuidado ao trabalhar junto da hélice da ventoinha. Quando a temperatura diminuir, a ventoinha desligar-se-à sózinha. Este é o funcionamento normal.

6-10

G060B01S-GPT

SUBSTITUIÇÃO DAS VELAS

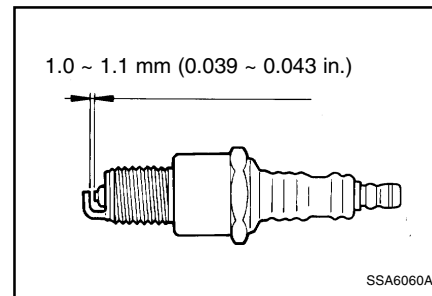

As velas deverão ser substituídas nos intervalos indicados no programa de manutenção mencionado na Secção 5, ou sempre que as condições de funcionamento do motor assim o indiquem. Os sintomas que indicam mudança de velas são: falhas de ignição, diminuição do rendimento do combustível, fraca aceleração, etc.

Quando tiver necessidade de substituir as velas, use sempre velas recomendadas pela HYUNDAI. O uso de outro tipo de velas pode resultar em fraco rendimento, enfraquecimento de potência, interferências no rádio ou danos no motor.

VELAS RECOMENDADAS:

NGK : BKR5ES-11
CHAMPION : RC10YC4

NOTA:

Quando da substituição das velas de ignição, utilize sempre as peças genuínas recomendadas.

SG060B1-PP

MUDANÇA DAS VELAS

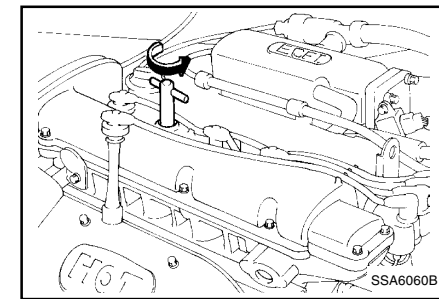

Será fácil proceder à mudança das velas se o motor estiver frio.

Mude sempre as velas uma de cada vez. Isso evitará que se engane na colocação dos cabos.

1. Retire a tampa central
2. Usando um pano limpo, limpe a zona à volta da vela, desta forma evitará que caia sujidade no interior dos cilindros quando tirar a vela.
3. Para tirar o cabo das velas, puxe pelo terminal do cabo. Se puxar o cabo, pode danificar o núcleo interior de carvão.

FAÇA A SUA PRÓPRIA MANUTENÇÃO

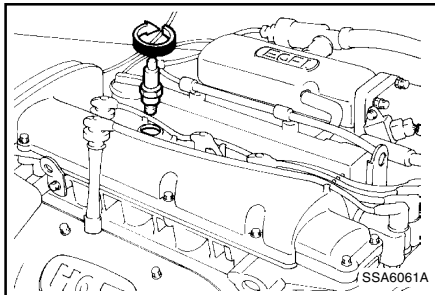

AVISO:

Recomenda-se que proceda à mudança das velas, com o motor frio ou morno. Se o motor estiver quente, pode-se queimar ao tocar no cabo, nas velas ou no motor.

- Quando se preparar para retirar a vela usada, ou colocar a nova, coloque a chave de velas com cuidado sobre a vela, para não danificar a parte isoladora em cerâmica.
- Para retirar a vela, gire a chave de velas no sentido do movimento dos ponteiros do relógio.
- Para substituir a vela, introduza a chave cuidadosamente para evitar danificar o isolamento de cerâmica.

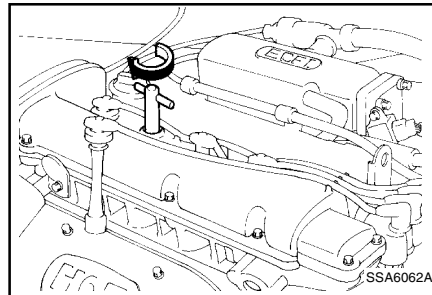

NOTA:

As velas deverão ser apertadas com firmeza. Um aperto excessivo poderá causar danos nas estrias de alumínio da cabeça do cilindro. Todavia, se as deixar soltas, poderá causar um grande aquecimento nas velas e resultar, possivelmente, em danos no motor.

- Coloque o fio condutor directamente no eléctrodo. Verifique se ficou bem fixado de modo a não poder cair.

SG070A1-FP

MUDANÇA DO FILTRO DE AR

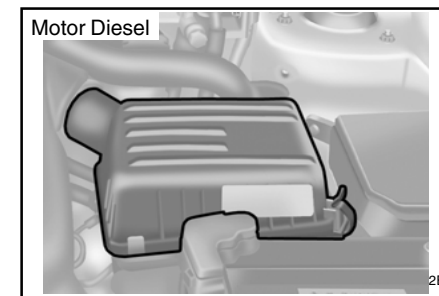
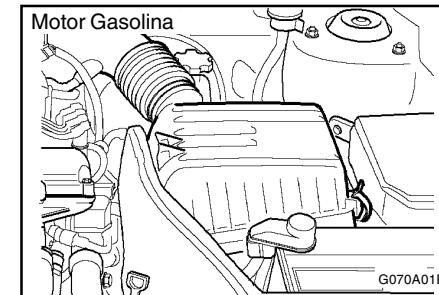

Para mudar o filtro de ar, solte as molas de fixação à volta da tampa. Uma vez feito isso, levante a tampa, tire o filtro usado e coloque o filtro novo. Recomendam-se filtros originais HYUNDAI.

FAÇA A SUA PRÓPRIA MANUTENÇÃO

CUIDADO:

O funcionamento do motor, sem este elemento, pode causar um desgaste excessivo do motor.

SG080A1-FP

ESCOVAS LIMPA-PARABRISAS

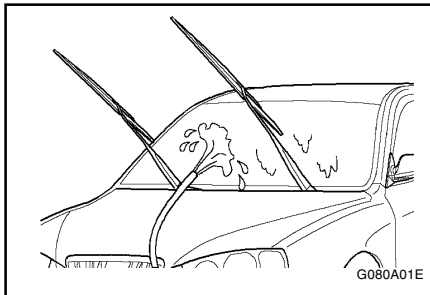

As escovas do limpador-parabrisas devem ser inspecionadas de tempo a tempo e limpas para retirar a película de pó e sujeira acumuladas. Para limpá-las, deverá usar uma esponja com água limpa e sabão.

Se as escovas deixam sulcos ou marcas no vidro, deverá substituí-las por peças originais HYUNDAI ou equivalentes.

CUIDADO:

Não ponha a funcionar as escovas limpador-parabrisas com o parabrisas seco, encurtará a vida das escovas e pode riscar o vidro.

SG090A1-FP

ABASTECIMENTO DO DEPÓSITO LAVA-PARABRISAS

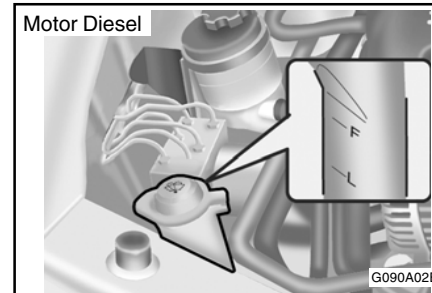
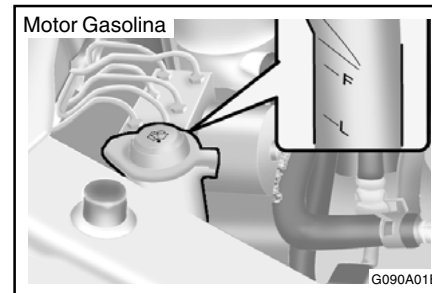

O depósito lava-parabrisas proporciona água para lavar o parabrisas. Líquido de boa qualidade deverá ser usado no depósito. O nível de líquido deve ser verificado mais frequentemente em condições desfavoráveis de tempo, ou quando usar com maior frequência o sistema

de lavagem. A capacidade do depósito de lavagem é de (3.2 U.S. quartos) 3,0 litros.

CUIDADO:

- o O anti-congelante do radiador (refrigerante do motor) não deverá ser usado no sistema de lavagem do limpador-parabrisas, pois isso danificará a pintura do veículo.
- o O alavanca do esguicho não deve ser accionado, quando o depósito se encontrar vazio. Isso poderá danificar a bomba do limpador-parabrisas.

G100A03A-GPT

VERIFICAÇÃO DO ÓLEO DA CAIXA (MANUAL)

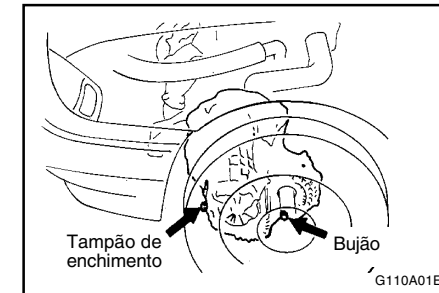

O lubrificante da caixa manual/mecânica deverá ser substituído a intervalos especificados no esquema de manutenção do veículo na Secção 5.

FAÇA A SUA PRÓPRIA MANUTENÇÃO

ÓLEO RECOMENDADO

Use só HYUNDAI GENUINE PARTS MTF 75W/90 (API GL-4) na caixa mecânica.

CAPACIDADE DE ÓLEO NA CAIXA MECÂNICA

A capacidade de óleo da caixa mecânica é de (2.27 U.S. quartos) 2.15 Litros.

AVISO:

É sempre melhor verificar o nível do óleo da caixa mecânica quando o motor está frio ou morno. Se o motor estiver quente, deverá ter grande precaução, pois poderá queimar-se no motor ou nas peças do sistema de escape.

SG100B1-FP

PARA VERIFICAR O NÍVEL DO ÓLEO DA CAIXA

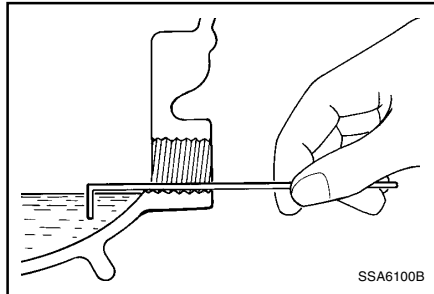

Estacione o carro em terreno nivelado e desligue o motor.

1. Usando a chave de tamanho adequado, desaperte o bujão de enchimento de óleo no sentido contrário ao do movimento dos ponteiros do relógio e tire-o com os dedos.
2. Use uma chave do tipo da indicada na fig^a abaixo para verificar o nível do óleo. O óleo deverá estar junto da parte inferior da abertura. Se não estiver, verifique se existem fugas de óleo antes de atestar. Adicione o óleo lentamente até atingir o nível correcto. Não ultrapassar o nível recomendado.
3. Coloque a tampa com os dedos e aperte com a chave.

SG110A1-AP

VERIFICAR O ÓLEO DA TRANSMISSÃO

automática. O óleo da transmissão automática deve ser substituído aos intervalos especificados nos quadros de manutenção programada no capítulo n° 5.

G110B03A-GPT

Fluido Recomendado

A sua caixa de velocidades automática Hyundai está concebida para funcionar com DIAMOND ATF SP-III ou SK ATF SP-III. Os danos causados pela utilização de um fluido não recomendado não são cobertos pela garantia.

G110C01E-GPT

CAPACIDADE DA CAIXA DE VELOCIDADES

A capacidade do óleo da caixa automática é de 6.1 litros (1.6 DOHC)/7.8 litros (2.0 DOHC) .

AVISO:

O nível do óleo da caixa deverá ser verificado quando o motor se encontra na temperatura normal de funcionamento. Isto significa que o motor, o radiador, o sistema de escape, etc. estão muito quentes, pelo que deverá tomar as maiores precauções, para não se queimar.

SG110D1-FP

PARA VERIFICAR O NÍVEL DE FLUÍDO DA CAIXA AUTOMÁTICA

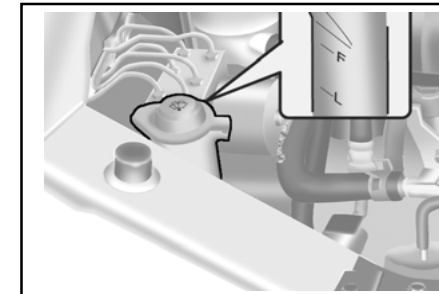

Estacione o carro em solo nivelado com o Parking accionado. Para verificar o nível, o fluido deve estar à temperatura normal de funcionamento e o motor ao ralenti.

FAÇA A SUA PRÓPRIA MANUTENÇÃO

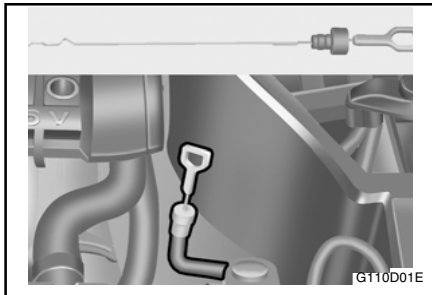

Quando o motor está inativo, accione os travões e mova a alavanca de velocidades de "P" para cada uma das suas outras posições - "R", "N", "D", "3" (2.0 DOHC), "2", "L" e depois volte a "N". Com o motor ainda ao ralenti:

1. Abra o capot, tendo o cuidado de manter as mãos e a roupa longe das peças em movimento.
2. Retire a vareta de nível, limpe-a bem e torne a inseri-la a fundo, e retire-a de novo. Verifique, agora o nível de fluído da Caixa Automática. O nível deverá estar na marca "HOT".

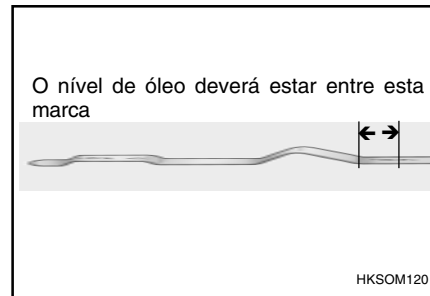

3. Se o nível estiver baixo, use um funil e adicione óleo até atingir a marca "HOT". Não encher excessivamente.

AVISO:

A ventoinha do radiador é controlada pela temperatura do refrigerante do motor e pode algumas vezes funcionar mesmo depois de desligada a chave na ignição. Use de extremo cuidado quando trabalhar junto das pás da ventoinha, para não ser ferido por uma das lâminas das pás da ventoinha. Quando a temperatura diminui, a ventoinha desliga automaticamente, o que é normal.

SG120A1-FP

VERIFICAÇÃO DOS TRAVÕES

CUIDADO:

Porque os travões são essenciais para o funcionamento seguro da viatura, sugerimos que estes sejam verificados e inspeccionados pelo Serviço de Assistência HYUNDAI. Os travões deverão ser verificados e inspeccionados quanto a desgaste nos intervalos especificados no programa de manutenção do veículo - Secção 5.

SG120B1-FP

VERIFICAÇÃO DO NÍVEL DO ÓLEO DOS TRAVÕES

CUIDADO:

Use precaução quando manejar o óleo de travões. Este ao entrar em contacto com os olhos pode causar graves problemas. Danificará também a pintura do seu carro se não for removido imediatamente.

SG120C1-FP

ÓLEO DE TRAVÕES RECOMENDADO

Use apenas óleo hidráulico de travões, que satisfaça as especificações DOT 3 ou DOT 4. Siga as instruções impressas na embalagem.

FAÇA A SUA PRÓPRIA MANUTENÇÃO

SG120D1-FP

PARA VERIFICAR O NÍVEL DO ÓLEO

O nível de óleo de travões deverá ser verificado periodicamente. O nível deverá estar entre as marcas "MIN" e "MAX" inscrita de lado no reservatório. Se o nível estiver no "MIN" ou abaixo dessa marca, ateste cuidadosamente até atingir a marca "MAX". Não encha demasiado.

SG120E2-FP

ATESTAR O OLEO DOS TRAVÕES

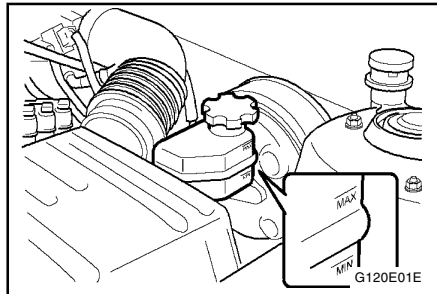

AVISO:

Manuseie cuidadosamente o óleo dos travões. Pode afectar a sua visão se este atingir os olhos. Use só óleo DOT 3 ou DOT 4 em embalagem selada. Não deixe o reservatório aberto mais do que o tempo suficiente para o encher. Isso evitará que caia sujidade ou humidade que poderá

danificar o sistema de travões e causar o mau funcionamento dos mesmos.

Para adicionar óleo, limpar primeiro alguma sujidade que possa existir, seguidamente retire a tampa do reservatório. Lentamente, acrescente o óleo. Não encha demasiado. Coloque a tampa com cuidado e aperte firmemente.

SG130A1-FP

VERIFICAÇÃO DO NÍVEL DO OLEO DA EMBRAIAGEM (Se instalado)

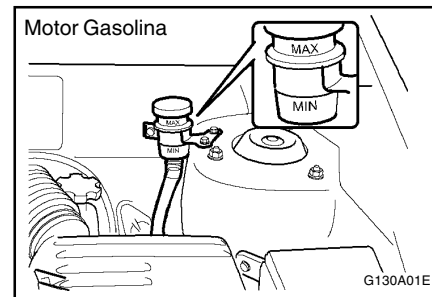

Motor Diesel

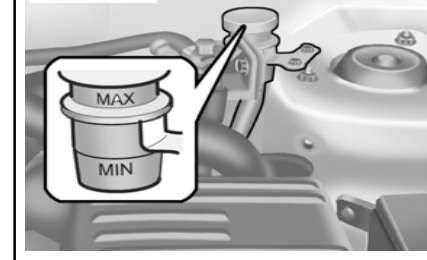

O nível de líquido de embraiagem na bomba principal, deverá ser verificado sempre que se faz revisão do compartimento do motor. Para além disso, ao mesmo tempo deverá verificar cuidadosamente se o nível do líquido se encontra entre as marcas "MAX" e "MIN". O depósito deverá atestar-se sempre que necessário. Perdas de líquido, indicam que existe uma fuga no sistema de embraiagem. Deverá ser inspeccionado e reparado imediatamente.

FAÇA A SUA PRÓPRIA MANUTENÇÃO

ZG130B1-AP

PARA SUBSTITUIR O OLEO

Recomenda-se uso de óleo de acordo com a especificação DOT 3 ou DOT 4. A tampa do depósito deverá ficar bem apertada, para evitar a contaminação e a humidade.

NOTA:

Não use nenhum fluido que contenha como base um derivado de petróleo, uma vez que isso o contaminaria e ocasionaria danos nas juntas e vedantes.

AVISO:

Tenha cuidado com o óleo de travões. Poderá afectar a sua visão se este atingir os seus olhos. Poderá, também, danificar a pintura do seu carro se não for removido imediatamente.

ZG140A1-AP

CUIDADOS A TER COM O AR CONDICIONADO

Mantenha o condensador limpo

O condensador do Ar Condicionado (e o radiador do motor) deverão ser verificados periodicamente, por causa da acumulação da sujidade, insectos mortos, folhas, etc. Isso pode interferir com a eficiência da refrigeração. A limpeza deve fazer-se com uma escova e depois aplicar água com uma mangueira, tudo com o maior cuidado para evitar danos nas lâminas.

SG140C1-FP

VERIFICAÇÃO DO REFRIGERANTE

1. Ponha o motor a trabalhar ao ralenti acelerado durante alguns minutos e com o ar condicionado ajustado para uma das posições de maior frio.
2. Abra o capot e verifique através da janelinha no topo do secador do ar condicionado (um cilindro preto, perto do condensador). Se existir espuma ou bolhas de ar contínuas, o refrigerante está abaixo do nível e deverá ser recarregado pelo Serviço de Assistência HYUNDAI.

CUIDADO:

Pôr o ar condicionado a funcionar por períodos largos com o refrigerante abaixo do nível, pode danificar o compressor.

SG140D1-FP

LUBRIFICAÇÃO

Para lubrificar o compressor e os vedantes do sistema, o ar condicionado deverá ser posto a trabalhar semanalmente, pelo menos durante 10 minutos. Isto é particularmente importante durante o Inverno, quando o sistema do ar condicionado não é usado.

ZG140B1-AP

VERIFICAÇÃO DA CORREIA DO COMPRESSOR

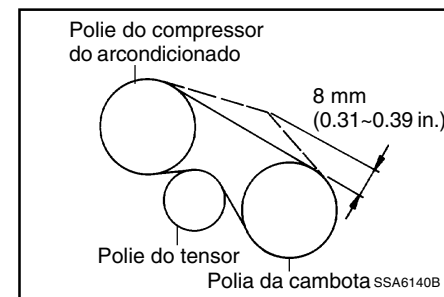

Quando o ar condicionado é usado regularmente, a tensão da correia do compressor deve ser verificada, pelo menos, uma vez por mês.

Para verificar a tensão da correia, carregar na mesma a meia distância entre as polias da cambota e do compressor. Ao pressionar com os seus dedos, não deve flectir mais do que meia polegada. Se tiver ferramenta para proceder a esta verificação, com uma força de 98 N (22 lb.), a fleccão deverá ser de 8-10 mm (0.31 - 0.39 polegadas). Se a correia estiver excessivamente larga, mande-a ajustar no Serviço de Assistência HYUNDAI.

FAÇA A SUA PRÓPRIA MANUTENÇÃO

SG150A1-FP

VERIFICAÇÃO DA FOLGA DO VOLANTE

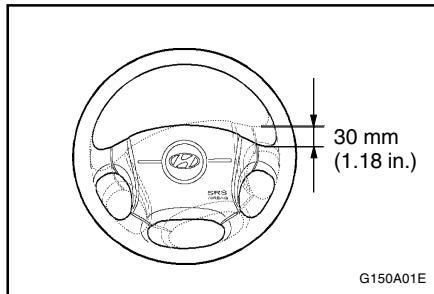

Para verificar a folga do volante, páre o carro com as rodas colocadas a direito, e mova ligeiramente o volante para um lado e para o outro. Utilize uma leve pressão dos dedos e seja sensível às variações na resistência oferecida nos limites do movimento.

Se a folga fôr superior à indicada, deverá ser inspeccionada pelos Serviços de Assistência HYUNDAI para afiná-la ou repará-la se necessário.

SG160A1-FP

VERIFICAÇÃO DA FOLGA DO PEDAL DA EMBRAIAGEM

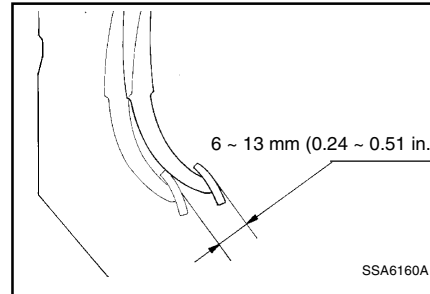

Com o motor parado, pressione levemente o pedal de embraiagem até sentir uma mudança na resistência. Essa é a folga do pedal de embraiagem.

A folga deverá estar dentro dos limites indicados na figura. Se não estiver, deverá ser verificado pelos Serviços de Assistência HYUNDAI para a ajustar ou reparar se necessário.

SG170A1-FP

VERIFICAÇÃO DO MOVIMENTO DO PEDAL DOS TRAVÕES

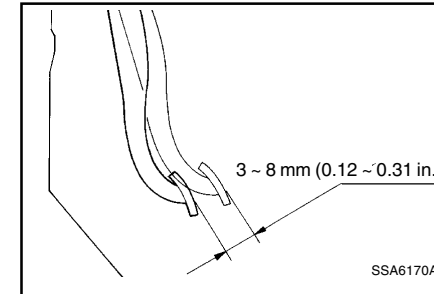

Com o motor parado, pressione várias vezes para reduzir o efeito do vácuo no servo-freio.

A seguir carregue manualmente no pedal até que sinta uma mudança de resistência. Esta é a folga do pedal.

A folga deverá estar dentro dos limites indicados na figura. Se não estiver, deverá ser inspeccionada pelos Serviços de Assistência HYUNDAI para ajustá-la ou repará-la.

FAÇA A SUA PRÓPRIA MANUTENÇÃO

SG180A1-FP

VERIFICAÇÃO DA FOLGA DO PEDAL DE TRAVÕES

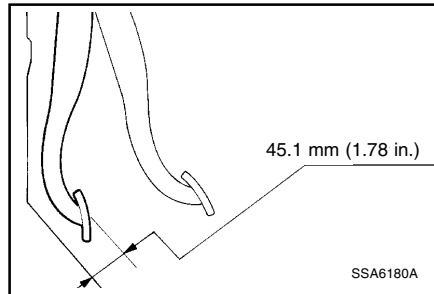

Precisa de um ajudante para medir a folga do pedal dos travões. Com o motor a trabalhar, peça ao seu ajudante para carregar diversas vezes no pedal de travões, e depois para o manter em baixo utilizando uma força de 50 Kg, 490 Nm (110 lbs.). A folga do pedal é a distância entre a parte superior do pedal e o piso sob a alcatifa.

Se a folga do pedal não estiver dentro dos limites indicados na figura, deverá ser inspeccionada pelo seu Serviço de Assistência HYUNDAI.

SG190A1-FP

VERIFICAÇÃO DAS CORREIAS

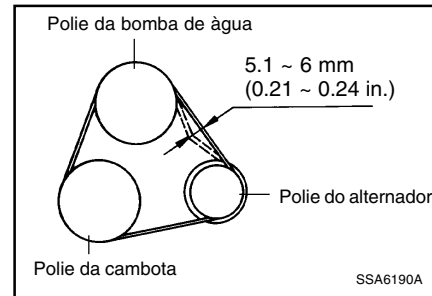

As correias devem ser verificadas periodicamente, para um adequado ajuste da tensão. Da mesma maneira, deverão ser verificadas se têm cortes, gastos, pontos desfiados, ou outros danos, substituindo-as, se necessário. O sector por onde passam as correias deve ser revisto para que não haja nenhuma interferência.

Depois de substituídas as correias, estas devem ser novamente ajustadas após 2 ou 3 semanas, para eliminar a folga resultante da dilatação após o início do uso.

SG200A1-FP

VERIFICANDO E SUBSTITUINDO OS FUSÍVEIS

Substituição de um Fusível principal

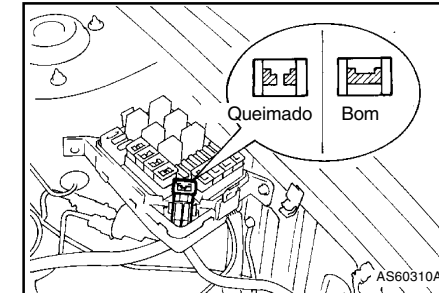

Um fusível pode derreter devido a uma sobrecarga eléctrica. Isto provém de um circuito eléctrico que se queima. (Pode ser provocado por uma passagem excessiva de corrente). Se isto acontecer muitas vezes, deverá ser visto pelo Serviço de Assistência HYUNDAI para determinar a causa da anomalia, reparar o sistema e substituir o fusível. Os fusíveis principais, estão localizados junto à bateria, de muito fácil acesso para inspecção.

CUIDADO:

Quando substituir um fusível principal, utilize apenas outro da mesma capacidade ou mesmo inferior. Nunca aplique um pedaço de fio ou um fusível de maior capacidade. Isso poderia dar origem a graves avarias e constituiria risco de incêndio.

FAÇA A SUA PRÓPRIA MANUTENÇÃO

G200B01E-APT

SUBSTITUIÇÃO DOS FUSÍVEIS DOS ACESSÓRIOS

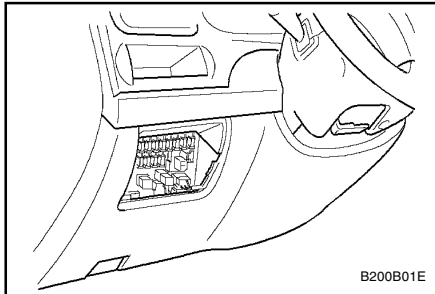

A caixa de fusíveis para as luzes e outros acessórios eléctricos está situada por detrás da caixa multi localizada à esquerda do condutor. No interior da caixa de fusíveis, encontrará uma lista dos circuitos protegidos pelos fusíveis. Se alguma das luzes ou outro acessório não funciona, pode-se ter queimado um fusível. Se o fusível se queimou, verá que o fio de metal, no interior do fusível se encontra queimada. Se suspeita de fusível queimado, proceda da seguinte forma:

1. Desligue a ignição e todos os outros interruptores.
2. Abra a caixa de fusíveis e examine cada um deles. Tire os fusíveis um a um, puxando-os para si (uma pequena pinça para fusíveis encontra-se dentro da caixa, para simplificar esta operação).

3. Verifique todos os fusíveis, mesmo que tenha encontrado um que lhe pareça queimado.

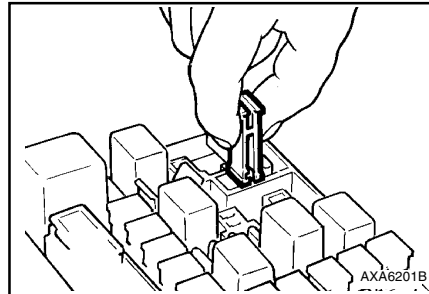

4. Substitua o fusível queimado, colocando com leve pressão um novo, com a mesma amperagem no lugar do anterior. O fusível deverá ficar perfeitamente ajustado. Se não ficar, peça para o substituírem no Serviço de Assistência HYUNDAI. Se não tiver um fusível sobressalente, poderá usar temporariamente um da mesma amperagem ou inferior (instalado no rádio ou no isqueiro, por exemplo). Lembre-se sempre, de substituí-los mais tarde.

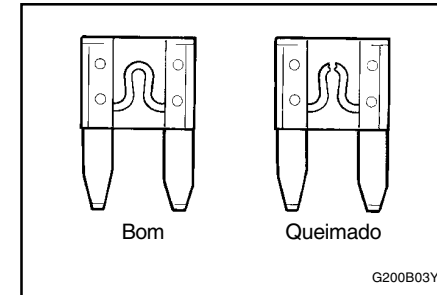

CUIDADO:

Um fusível queimado indica que existe um problema no circuito eléctrico. Se substituir um fusível e ele se queima assim que se liga o acessório, o problema é grave e deverá ser referido ao seu Serviço de Assistência HYUNDAI, para diagnóstico e reparação. Nunca substitua um fusível por outra coisa que não seja um fusível com a mesma ou inferior amperagem. Um fusível de maior amperagem pode causar estragos ou provocar um incêndio.

FAÇA A SUA PRÓPRIA MANUTENÇÃO

SG210A1-FP

VERIFICAÇÃO DA BATERIA

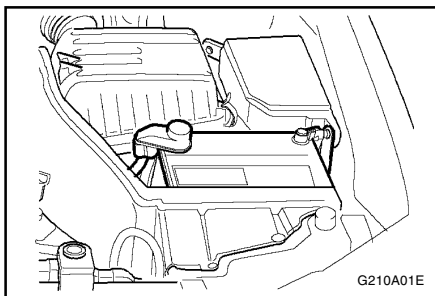

AVISO:

As baterias podem ser perigosas!! Quando trabalhar com baterias, observe as seguintes precauções para evitar ferimentos graves:

O líquido da bateria contém uma forte solução de ácido sulfúrico que é altamente corrosivo e venenoso. Tenha cuidado para não se salpicar com o líquido. Se fôr atingido, faça imediatamente o seguinte:

- o Se o líquido atingir a sua pele, lave a área afectada com água pelo menos durante 15 minutos e recorra a assistência médica.
- o Se o líquido atingir os seus olhos, lave-os com água e peça assistência médica tão rápido quanto possível. Enquanto aguarda a assistência médica, continue a lavar os olhos com uma esponja embebida em água ou com um pano macio.

6-20

- o Se engoliu o líquido, beba uma grande quantidade de água ou leite de magnésio, coma ovos crus ou beba azeite vegetal. Recorra a assistência médica logo que possível.

Enquanto a bateria está a ser carregada (mesmo com o alternador do automóvel ou com um carregador) produzem-se gases explosivos. Observe, sempre, estas precauções para evitar ferimentos:

- o Carregue a bateria só em áreas ventiladas.
- o Não permita chamas, faíscas ou fumo na área.
- o Mantenha as crianças longe dessa área.

SG210B1-FP

VERIFICAÇÃO DA BATERIA

Mantenha a bateria limpa. Alguma evidência de corrosão à volta dos bornos ou terminais, deverá ser removida, usando uma solução de amoníaco e água. Depois dos terminais limpos e secos, cubra-os com massa de protecção.

SG220A1-FP

VERIFICAÇÃO DA VENTOÍNHA ELÉCTRICA DE ARREFECIMENTO

AVISO:

A ventoinha eléctrica pode ligar-se, mesmo com o contacto cortado, uma vez que funciona em função da temperatura. Não toque na ventoinha do radiador até que esta tenha parado completamente.

Uma vez que o refrigerante arrefeça, a ventoinha desligar-se-á. Este é o funcionamento normal.

Verificação da ventoinha

A ventoinha deverá funcionar automaticamente logo que a temperatura aumente.

Verificação da Ventoínha do Condensador do Ar Condicionado

A ventoinha do Ar Condicionado deverá ligar-se quando o Ar Condicionado está em funcionamento.

SG230A1-FP

NÍVEL DE FLUIDO DA DIRECÇÃO ASSISTIDA

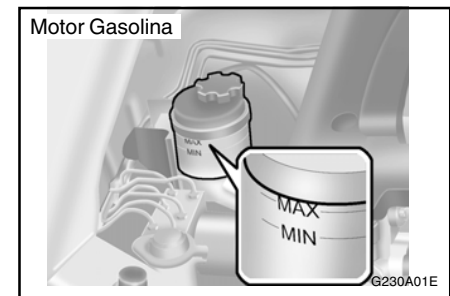

FAÇA A SUA PRÓPRIA MANUTENÇÃO

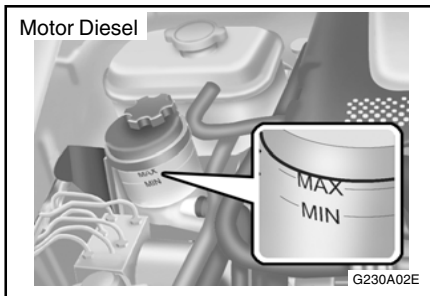

O nível de fluido da direção assistida deve ser verificado diariamente.

Para verificar o nível de fluido da direção assistida, assegure-se que a ignição está "OFF", e verifique se o nível está entre as marcas "MAX" e "MIN" no depósito.

NOTA:

Um ruído produzido pela bomba da direção assistida pode ouvir-se, logo que o motor comece a trabalhar, em condições muito frias de funcionamento (-20°). Neste caso, se o ruído se extingue durante o aquecimento, é normal. Este ruído é produzido pelo fluido quando funciona em condições muito frias.

SG230D1-FP

OLEO RECOMENDADO

Use apenas o PSF-3.

NOTA:

Não ponha o motor a trabalhar com o depósito da direção assistida vazio.

SG230B1-FP

TUBOS DA DIREÇÃO ASSISTIDA

Recomenda-se a verificação dos tubos da direção assistida nos intervalos regulares indicados na Secção 5. Os tubos da direção assistida devem ser substituídos se a sua superfície estiver estalada, gasta ou apresentar estrias. A deterioração dos tubos pode dar origem a avarias prematuras do sistema.

SG240A1-FP

PARA MAIS INFORMAÇÕES SOBRE O SEU HYUNDAI

Se deseja mais informações sobre a manutenção e serviço do seu HYUNDAI, pode comprar o Manual de Oficina. Esse Manual é utilizado pelos técnicos do representante e por ser altamente técnico poderá ajudá-lo a obter uma melhor compreensão do seu carro e como ele funciona.

G300A010-GPT

REMOÇÃO DA ÁGUA DO FILTRO DE COMBUSTÍVEL (MOTOR DIESEL)

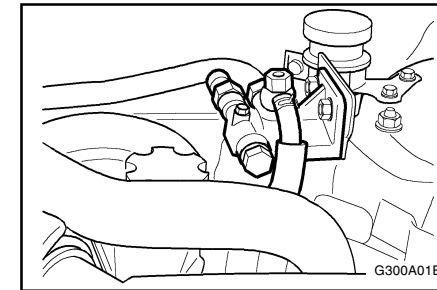

Se a lâmpada avisadora do filtro de combustível se acender durante a condução, indica que a água se acumulou no filtro de combustível. Se isto ocorrer, remover a água como a seguir se descreve.

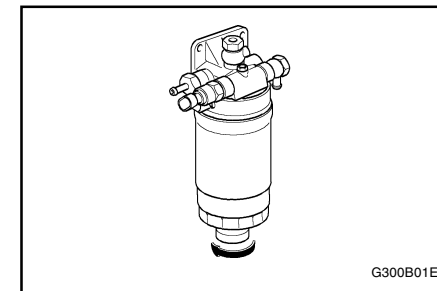

FAÇA A SUA PRÓPRIA MANUTENÇÃO

1. Desapertar o parafuso de fixação do filtro de combustível e elevar o conjunto do filtro.
2. Aliviar o bujão de drenagem existente no fundo do filtro.
3. Apertar o parafuso de drenagem quando já não sair água.
4. A montagem efectua-se pela ordem inversa da desmontagem.
5. Verificar se a lâmpada avisadora se acende quando a chave de ignição é rodada para a posição "ON", e que se apaga quando o motor de arranque é accionado.
Em caso de dúvida, consultar o concessionário HYUNDAI mais próximo.

AVISO:

Certificar-se que limpa cuidadosamente a água drenada desta forma, porque o combustível misturado na água pode inflamar-se e resultar num incêndio.

SG250A1-FP

SUBSTITUIÇÃO DE LÂMPADAS

Antes de tentar substituir uma lâmpada, certifique-se que o interruptor está na posição "OFF" (Desligado).

Os desenhos das páginas seguintes, mostram onde se encontram as lâmpadas, de modo a poder substituí-las. Certifique-se que substitui uma lâmpada fundida por outra com a mesma voltagem.

G270A02S-APT

LÂMPADAS DOS FARÓIS

Instruções para a sua substituição:

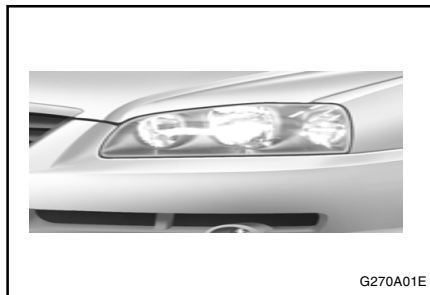

1. Sempre com a lâmpada fria. Proteja os seus olhos.
2. Segure a lâmpada pela base plástica, evitando tocar no vidro.
3. Desligue o fio de alimentação da parte posterior da lâmpada.
4. Empurre a mola da lâmpada para retirar a lâmpada do farol.
5. Retire a protecção da lâmpada supelente e coloque-a alinhando a base plástica com o furo da lâmpada. Recoloque a mola da lâmpada e ligue a ficha eléctrica.
6. Utilize a embalagem da lâmpada nova para guardar a velha e coloca-la no lixo.
7. Verifique o funcionamento correcto das luzes.

AVISO:

As lâmpadas de Halogénio contêm gás a baixa pressão, e com qualquer pancada podem explodir e projectar os pequenos pedaços de vidro. Proteja sempre os olhos quando substituir uma lâmpada.

Proteja a lâmpada da abrasivos, riscos ou líquidos, quando ligada. Acenda a lâmpada só quando estiver instalada no farol. Substitua o farol se estiver partido ou rachado. Mantenha as lâmpadas fora do alcance das crianças e deite fora as usadas, com cuidado.

G290A01E-GPT

AFINAÇÃO DO ALINHAMENTO DOS FARÓIS

Antes de ajustar os faróis, certifique-se do seguinte:

1. Verifique que todos os pneus têm a pressão correcta.
2. Coloque o veículo numa superfície nivelada e pressione para baixo várias vezes os pára-choques da frente e de trás.
3. Certifique-se de que o veículo não tem carga (excepto os níveis de líquido de refrigeração, óleo e combustível do motor, o pneu sobresselente, macaco e ferramentas). Deverá também estar o condutor ou peso equivalente, no banco do condutor.

FAÇA A SUA PRÓPRIA MANUTENÇÃO

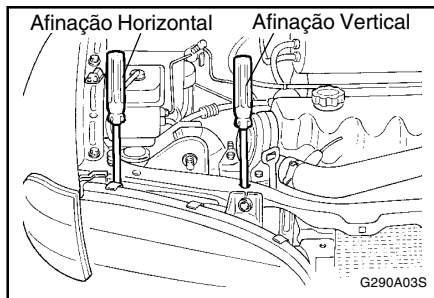

4. Limpe os vidros dos faróis e ligue os médios.
5. Abra o capot.
6. Desenhe uma linha vertical (pelo centro de cada farol) e uma linha horizontal (pelo centro de cada farol) no ecrã de alvo.

1) Dimensões da linha horizontal a partir do chão
Médios : 639 mm(26.17 in.)
Máximos : 629 mm (25.76 in.)

2) Distância entre cada linha vertical
Médios : 1120 mm(45.88 in.)
Máximos : 840 mm (34.40 in.)

Desenhe uma linha paralela 30mm abaixo da linha horizontal.

7. Afine cada linha de fuga em médios para a linha paralela com uma chave "philips"
-AFINAÇÃO VERTICAL.
8. Afine cada linha de fuga em médios para cada linha vertical com uma chave "philips"
-AFINAÇÃO HORIZONTAL.

G290B01E-GPT

Ajuste dos faróis depois de uma substituição

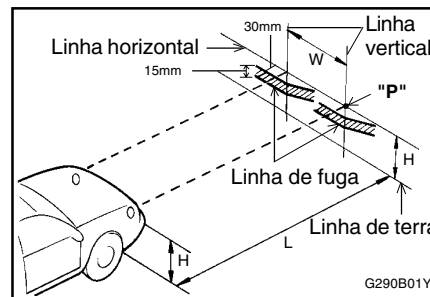

Se o veículo teve uma reparação da parte frontal e os faróis foram substituídos, o alinhamento deve ser feito usando o ecrã de alinhamento, como se vê na imagem. (Ligue os faróis em "médios").

1. Ajuste os faróis de maneira que o feixe principal da luz fique paralelo com a linha central e fique alinhada com o ponto "P" que se mostra na imagem.

2. A linha tracejada na figura representa o centro dos faróis.

"H"

Linha central horizontal dos faróis em relação ao chão
Médios : 639 mm(26.17 in.)
Máximos : 629 mm (25.76 in.)

"W"

Distância entre cada centro de luz
Médios : 1120 mm(45.88 in.)
Máximos : 840 mm (34.40 in.)

"L"

Distância entre os faróis e a parede em que e feito o teste : 3,000 mm (118,11 in)

FAÇA A SUA PRÓPRIA MANUTENÇÃO

G280A03E-GPT

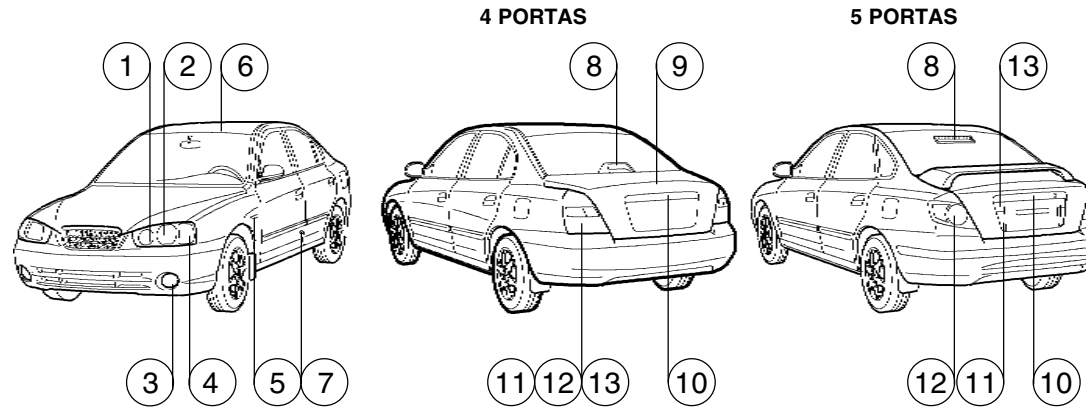

G280A01E-2

Nº	NOME DA PEÇA	Voltagem	Nº	NOME DA PEÇA	Voltagem	
1	Lâmpada do farol frontal (Máximos)	55	8	Terceira lâmpada de stop	4Portas 5Portas	
2	Lâmpada do farol frontal (Médios)/Farolim dianteiro	55/5			21 2.6(LED)	
3	Faróis de nevoeiro (Se instalado)	55	9	Lâmpada da bagageira	5	
4	Indicação de direcção dianteiro	21	10	Lâmpada de iluminação da matricula	5	
5	Lâmpada do pisca lateral (Se instalado)	5	11	Luzes traseiras de nevoeiro	21	
6	Lâmpada interior	Luz de leitura de mapa	12	Farolim traseiro	Indicador de direcção traseiro	21
		Room Lamp			10	
7	Lampada aviso porta aberta	5	13	Luz de marcha a traz	21	

SISTEMA DE CONTROLE DE EMISSÃO

SH000A1-FP

7. SISTEMA DE CONTROLE DE EMISSÃO

SH010A1-FP

SISTEMA DE CONTROLE DE EMISSÃO DE GASES (Se instalado)

O seu HYUNDAI está equipado com um sistema de controle de emissão o qual permite cumprir todas as normas legais em vigor na maior parte dos países. Existem três tipos de Sistemas de Control de Emissão:

1. Control de emissão do Carter (Se instalado)
2. Control de emissão por evaporação (Se instalado)
3. Control de emissão do escape.

De maneira a assegurar o correcto funcionamento destes sistemas de emissão, recomenda-se que mande inspeccionar o seu carro no Serviço HYUNDAI de acordo com o indicado no seu manual.

SH010B1-FP

1. SISTEMA DE CONTROLE DE EMISSÃO DO CARTER

O sistema positivo de ventilação do carter é utilizado para evitar a poluição do ar provocada pelos gases provenientes da combustão e que

passam pelo cárter. O sistema fornece ar fresco ao cárter através do filtro de ar. Dentro do cárter, este mistura-se com os vapores do escape passando para a válvula de controle de ventilação do carter (PCV) e seguindo para o sistema de admissão.

H010C01E-GPT

2. SISTEMA DE CONTROLE DE EMISSÃO POEVAPORAÇÃO

Este sistema tem como função eliminar o escapamento dos vapores de gasolina, para a atmosfera.

Filtro (Canister)

Enquanto o motor está parado, os vapores de combustível gerados dentro do depósito de combustível, são absorvidos e armazenados no canister. Quando o motor começa a trabalhar, os vapores absorvidos pelo canister são encaminhados para o sistema de admissão, através de uma válvula de purga solenoide.

Controle de Purga Válvula de Solenoide

Esta válvula de controle é comandada pelo módulo de controle do motor (ECU); quando o refrigerante do motor está a baixa temperatura ou o motor ao ralenti, esta fecha-se e desta forma os vapores não podem entrar no depósito. Depois do motor aquecer ou durante a condução normal, a válvula abre-se e os vapores de combustível são reintroduzidos no tanque de combustível.

SH010D1-FP

3. SISTEMA DE CONTROLE DE EMISSÃO DO ESCAPE (Se instalado)

Este sistema tem vindo a ser integrado num sistema altamente eficaz que controla as emissões dos gases de escape, mantendo ao mesmo tempo um bom rendimento do veículo.

SH020A1-FP

CONVERSOR CATALÍTICO (Se instalado) ; Para motores a gasolina

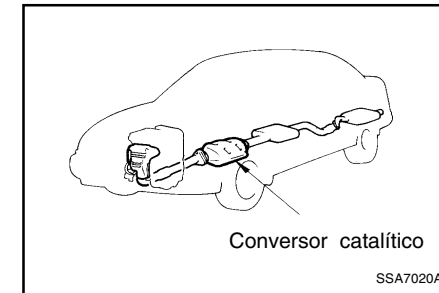

O catalizador, peça parecida com a panela de escape e colocada por debaixo do veículo no sistema de escape, serve para retirar alguns dos gases contidos na emissão resultante da combustão no interior do motor.

SISTEMA DE CONTROLE DE EMISSÃO

SH030A1-FP

O CATALIZADOR

Os gases de escape que passam no catalizador fazem com que este trabalhe a temperaturas muito altas, assim a introdução de gasolina não queimada em grande quantidade, pode fazer com que esta sobreaqueça e provoque fogo. Para evitar este problema deve observar o seguinte:

- o Usar só gasolina sem chumbo.
- o Manter o motor bem afinado. Um motor desafinado tem, mais consumo, aquece mais, perde potência e portanto dura menos tempo.
- o Se o motor falhar, bater, for abaixo ou custar a ligar, leve o veículo ao Concessionário Hyundai mais próximo.
- o Evitar conduzir com o nível de combustível muito baixo, para evitar má combustão e sobrecarga do conversor catalítico.
- o Evitar que o motor funcione ao ralenti por mais de 10 minutos.
- o Não puxe nem empurre o seu Hyundai para que o motor pegue, so-brecarrega o Catalizador.

- o Não estacione o seu veículo em cima de materiais combustíveis, (papeis, relva seca, folhas secas) estes materiais em contacto com o catalizador podem incendiar-se.
- o Não toque no catalizador ou noutra qualquer peça do sistema de escape com o motor a trabalhar pois estarão muito quentes e poderão dar origem a queimaduras.
- o Lembre-se que o Concessionário Hyundai é a melhor fonte de assistência.

H020C01S-GPT

SISTEMA EGR

; Para motores a diesel

Este sistema ajuda a controlar a quantidade de óxidos de nitrogénio emitidos através da recirculação parcial dos gases de escape que são enviados de novo para o motor reduzindo assim as temperaturas de combustão nos cilindros.

H020D01S-GPT

Conversor Catalítico

; Para motores a diesel

Todos os veículos Hyundai estão equipados com conversor catalítico do tipo de oxidação, para reduzir a emissão de monóxido de carbono, hidrocarbonetos e ácido nítrico contidos nos gases de escape.

INFORMAÇÕES DO CONSUMIDOR

SI000A1-FP

8. COISAS QUE VOCÊ DEVE FAZER

Informações do Consumidor

SI010A1-FP

NÚMERO DE IDENTIFICAÇÃO DO VEÍCULO (VIN)

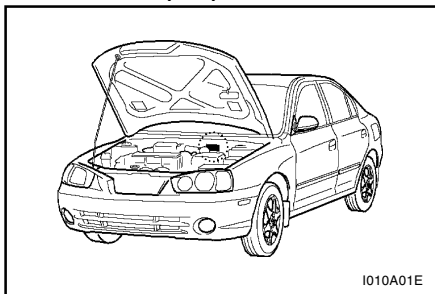

O número de Identificação do veículo (Vin), é o número utilizado no registo e matriculação da viatura, e em todos assuntos legais relacionados com o seu proprietário, etc. Pode ser encontrado em três pontos diferentes do seu carro:

Na chapa de identificação aplicada na antepára do compartimento do motor, entre os compartimentos do motor e dos passageiros. Ver figura abaixo.

SI010B1-FP

NÚMERO DO MOTOR

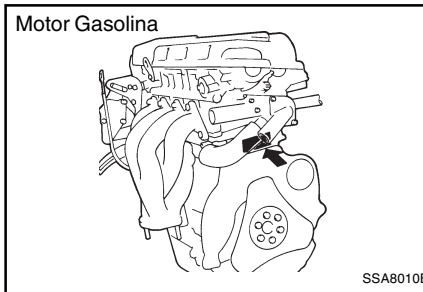

Motor Diesel

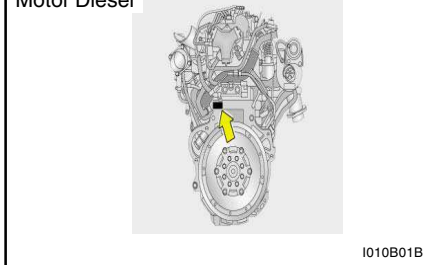

O número do motor está gravado no bloco do motor, no local indicado na figura.

SI010C1-FP

INFORMAÇÃO SOBRE OS PNEUS

Os pneus com que o seu HYUNDAI vem equipado são seleccionados de forma a obter melhor performance, numa condução normal.

ZJ020A1-AP

PRESSÃO RECOMENDADA PARA OS PNEUS

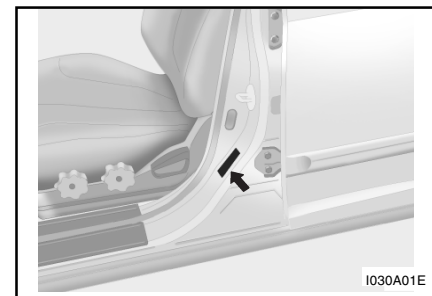

A etiqueta localizada no pilar central da porta do lado do condutor indica a pressão recomendada para os pneus do seu veículo. A pressão dos pneus do seu Hyundai foi seleccionada de forma a obter melhor performance numa condução normal.

A pressão dos pneus deverá ser verificada pelo menos uma vez por mês. A pressão correcta dos pneus deve ser mantida pelas seguintes razões:

- o A pressão dos pneus inferior à recomendada, pode provocar fraca rentabilidade na condução e desgaste desigual dos pneus.
- o A pressão dos pneus superiores à recomendada aumenta a possibilidade de estragos por impacto para além de um desgaste desigual.

8

INFORMAÇÕES DO CONSUMIDOR

CUIDADO:

Observe sempre o seguinte:

- o **Veja a pressão quando os pneus estão frios. Isto é, quando o veículo se encontra parado pelo menos há 3 horas ou que não tenha percorrido mais de 1.6 Km após o arranque.**
- o **Veja a pressão da roda sobressalente cada vez que verificar a pressão das outras.**
- o **Nunca sobrecarregue o automóvel. Especialmente se o seu automóvel se encontra equipado com um Porta bagagens de tecto ou um reboque.**

SI030A1-FP

PNEUS DE NEVE

Se equipar o seu automóvel com pneus de neve, estes deverão ter as mesmas medidas e a mesma capacidade de carga dos originais.

Os pneus de neve devem ter 28 KPa (4 lbs) mais de pressão que a indicada para os pneus STD na etiqueta do painel interior esquerdo da porta, ou a pressão máxima indicada no lado do pneu, use a menos das duas.

Não conduza mais do que 120 Km/h (75 mph) quando usar os pneus de neve.

SI040A1-FP

CORRENTES PARA A NEVE

As correntes dos pneus devem ser usadas nas rodas da frente. Certifique-se que as correntes têm o tamanho adequado e que são montadas de acordo com as instruções de fábrica.

Para minimizar o desgaste das correntes e dos pneus, não continue a usar as correntes quando já não são necessárias.

AVISO:

Quando conduzir em estradas cobertas de neve ou gelo, conduza a menos de 30 Km/h (20 mph).

SI050A1-FP

ROTAÇÃO DOS PNEUS

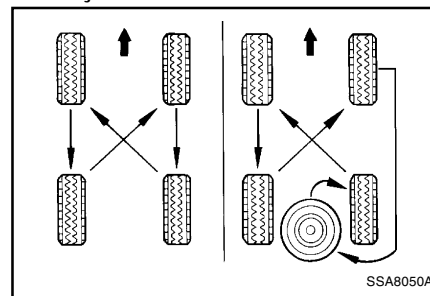

Os pneus deverão ser trocados cada 10.000 Km (6.000 milhas). Se verificar que os pneus estão a ficar desigualmente gastos entre cada troca de pneus, leve o seu carro ao Serviço de

Assistência HYUNDAI para que a causa possa ser corrigida. Depois de cada troca, ajuste a pressão dos pneus e aperto das rodas.

CUIDADO:

Não misture pneus STANDARD com pneus radiais sob nenhuma circunstância. Isso poderá causar sérias instabilidades na condução.

SI060A1-FP

CALIBRAGEM DAS RODAS

Um roda desequilibrada pode causar instabilidade na condução e desgaste dos pneus. Os pneus foram calibrados na fábrica antes da viatura lhe ser entregue, mas podem necessitar de serem calibrados de novo durante o tempo em que vier a usar a viatura.

SI060B1-FP

TRACÇÃO DOS PNEUS

A tracção dos pneus pode ser reduzida se conduzir com os pneus não indicados, com a pressão inadequada ou com os pneus lisos. Os pneus deverão ser substituídos quando aparecem vestígios de desgaste. Para reduzir a possibilidade de perder o control da direcção, reduza a velocidade sempre que o piso esteja molhado, neve ou esteja coberto de gelo.

INFORMAÇÕES DO CONSUMIDOR

SI060C1-FP

QUANDO SUBSTITUIR OS PNEUS

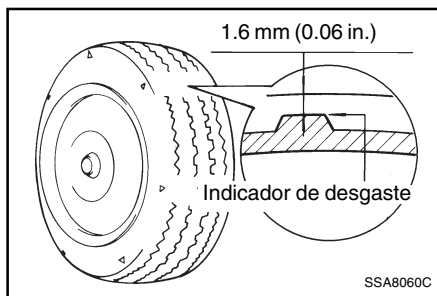

AVISO:

Conduzir com os pneus lisos é muito perigoso!! Os pneus lisos podem provocar perda de eficiência/acção nos travões, de control da direcção ou de tracção. Quando substituir os pneus, nunca misture pneus radiais com pneus convencionais, estes devem ser montados em jogos de quatro.

Os pneus originais do seu carro têm indicadores de desgaste. Estes são visíveis quando a profundidade do trilho é de 1.6 mm (0.06 in.). O pneu deve ser substituído quando isto aparece como uma barra sólida atravessando 2 ou mais estrias. Substitua-os sempre por outros com as medidas recomendadas. Se substituir as rodas, as novas jantes devem ser as indicadas pela HYUNDAI.

CUIDADO:

Pode ser perigoso usar pneus e jantes com as medidas não recomendadas.

I100A01E-APT

RODA SOBRESSALENTE E FERRAMENTAS

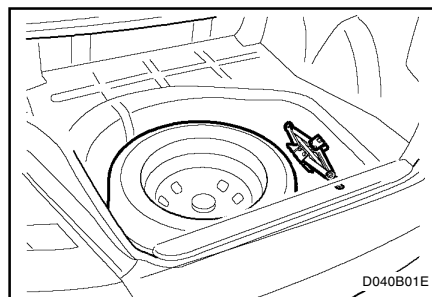

O seu HYUNDAI é entregue com o seguinte equipamento:

- o Roda sobressalente
- o Chave de porcas, Barra
- o Macaco

SI080A1-FP

MANUAL DE OFICINA

O Manual de Oficina HYUNDAI está disponível para consulta no seu representante autorizado HYUNDAI. Está escrito para técnicos profissionais, mas perfeitamente compreensível para os proprietários HYUNDAI, aficionados pela mecânica.

ESPECIFICAÇÕES DO VEÍCULO

SJ000A1-FP

9. ESPECIFICAÇÕES DO VEÍCULO

J010A01E-GPT

MEDIDAS

mm (in.)

Comprimento total		4510 (177.5)
Largura total		1720 (67.7)
Altura total (sem carga)		1425 (56.1)
Distância entre eixos		2610 (102.8)
Distância entre rodas	Frente	1485 (58.5)
	Tras	1475 (58.1)

SJ020A1-FP

SERVO DIRECÇÃO

Tipo	Cremalheira e pinhão
Folga do volante	0 ~ 30 mm (0 ~ 1.18 in.)
Curso da cremalheira	138 mm (5.4 in.)
Tipo de bomba de óleo	De palhetas

SJ030A1-FP

SISTEMA DE COMBUSTÍVEL

Capacidade do depósito	Liter	US.gal	Imp.gal
	55	14.5	12

J030A01E-GPT

PNEUS

Standârd	185/65 R15
Opcional	195/60 R15

J040A02E-GPT

SISTEMA ELÉCTRICO

Item	Gasolina	Diesel
Bateria	MF 45AH (12V)	CMF 80 AH
Alternador	80A (13.5V)	120A (12V)

SJ060A1-FP

TRAVÕES

Tipo	Circuito duplo com servo freio (booster)
Dianteiro	Discos ventilados
Traseiros	Discos ventilados (com ABS)
	Tambor (sem ABS)
Parque	Cabo ligado as rodas traseirs

ESPECIFICAÇÕES DO VEÍCULO

J070A02E-GPT

MOTOR

ITEMS		GASOLINA	DIESEL
Tipo do motor		1.6/2.0 4 Cilindros em linha DOHC	2.0 4 Cilindros em linha SOHC
Rotação do ralanti	A/CON DESLIGADO	750 ± 100 (1.6L), 700 ± 100 (2.0 L)	750 ± 100
	A/CON LIGADO	800 ± 100 (1.6L), 750 ± 100 (2.0 L)	800 ± 100
Velas de ignição	NGK	BKR5ES-11	-
	CHAMPION	RC10YC4	-
Folga das velas		1.0 ~ 1.1 mm (0.039 ~ 0.043 in.)	-
Folga de válvulas	Admissão	Regulação automática com touches hidráulicas (1.6 DOHC), 0.20 mm (2.0 DOHC)	Regulação automática com touches hidráulicas
	Escape	Regulação automática com touches hidráulicas (1.6 DOHC), 0.28 mm (2.0 DOHC)	Regulação automática com touches hidráulicas
Avanço da ignição		APMS 9° ± 5° (1.6L), APMS 8° ± 5° (2.0L)	-
Ordem da ignição		1 - 3 - 4 - 2	

ESPECIFICAÇÕES DO VEÍCULO

J080A03E-GPT

SMEERMIDDELEN

Item		Oleo & Massa std	Q'ty (Litro)
Óleo motor (Gasolina)	API SG ou HOGER	SAE 20W-40, 20W-50 (ACIMA -10°C)	1.6 DOHC - 3.3 (3.5 us.qts., 2.9 Imp.qts)
		SAE 15W-40, 15W-50 (ACIMA -15°C)	2.0 DOHC - 4.0 (4.2 us.qts., 3.5 Imp.qts)
		SAE 10W-30 (-25°C ~ 40°C)	
		SAE 10W-40, 10W-50 (ACIMA -25°C)	
		SAE 5W-20 *1, *2 (ABAIXO -10°C)	
		SAE 5W-30 *1 (ABAIXO 10°C)	
		SAE 5W-40 *1 (ABAIXO 20°C)	
Óleo motor (Diesel)	API CE ou HOGER	SAE 30 (0°C ~ 40°C)	2.0 SOHC - 5.9 (6.3 us.qts., 5.2 Imp.qts)
		SAE 20W-40 (ACIMA -10°C)	
		SAE 15W-40 (ACIMA -15°C)	
		SAE 10W-30 (-20°C ~ 40°C)	
		SAE 0W-30 (ABAIXO 10°C) *1 *2	
	*1. Restrito á condição de condução		
*2. Não recomendavel para alta velocidade			
Consuma de óleo do motor	Condição normal de condução		MAX. 1L / 1,500 Km
	Condição severa de condução		MAX. 1L / 1,000 Km
Caixa	Manual	HYUNDAI GENUINE PARTS MTF 75W/90 (API GL-4)	2.15 (2.3 us. qts., 1.86 Imp. qts)
	Auto	DIAMOND ATF SP-III, SK ATF SP-III	6.1 (6.4 us. qts., 5.3 Imp.qts) (1.6 DOHC) 7.8 (8.2 us. qts., 6.8 Imp.qts) (2.0 DOHC)
Direc assistida	PSF-3		Cheio
Fluido travões	DOT 3 ou DOT 4 equivalente		Cheio
Refrigerante	Base de etilo glycol para radiador de aluminio		Motor Gasolina : 5.5 (1.6 DOHC), 6 (2.0 DOHC) Motor Diesel : 7.9

INDICE

SK000A1-FP

10. ÍNDICE

A

Abertura remota da tampa do depósito de combustível	1-49
Aderência nas curvas	2-12
Afinação do alinhamento dos faróis	6-22 ~ 6-23
Antena	1-67 ~ 1-68
Antes de ligar o motor	2-2
A rodagem do seu Hyundai	1-2
Arranque	2-3
Atestar o óleo dos travões	6-15

B

Botão de overdrive	2-8
Buzina	1-52

C

Caixa automática	2-6 ~ 2-9
Caixa multi	1-45
Caixa para olhos	1-44
Calibragem das rodas	8-2
Cinto de segurança com pré-tensor	1-19 ~ 1-20
Cintos de segurança	1-14 ~ 1-15
Cinzeiro	1-40
Comando aquecimento e ventilação	1-52 ~ 1-57
Comandos do aquecimento	1-54
Como usar a embraiagem	2-5
Compartimento do motor	6-1 ~ 6-3

Computador de bordo	1-33 ~ 1-34
Conduzir na forma económica	2-11
Correntes para a Neve	8-2
Cuidados a ter com o leitor de cassetes	1-66 ~ 1-67
Cuidados com os discos	1-66

D

Descongelamento/Desembaciamento	1-55
---------------------------------------	------

E

Equipamento de emergência	2-13
Especificações do veículo	9-1

F

Fechadura de ignição iluminada	1-4
Fechaduras das portas	1-4
Funcionamento do ar condicionado	1-56

G

Grupo de instrumentos e luzes visadoras	1-26 ~ 1-30
---	-------------

I

Informação sobre os pneus	8-1
Instrumentos e comandos	1-25
Interruptor de faróis de nevoeiro	1-35
Isqueiro	1-39

L

Lâmpadas dos faróis	6-22
Lavagem e enceramento do seu automóvel	4-2
Leitor múltiplo de CD's	1-51
	10-1

INDICE

Limpa e lava vidros traseiro	1-37	Praticas para uma boa travagem	2-9
Luz interior	1-44	Pressão dos Pneus.....	8-1
		Proteja o seu Hyundai contra a corrosão	4-1
M		Q	
Manómetro de temperatura do liquido de arrefecimento.....	1-31	Quando substituir os pneus	8-3
Manual de oficina	8-3	R	
Manutenção dos parachoques	4-3	Reboque de emergência	3-8
Manutenção em condições de difícil utilização	5-6	Recomendações de combustível	1-1
Mudança das velas	6-10 ~ 6-11	Regulação dos bancos da frente	1-8
Mudança de uma roda	3-4	Relógio digital	1-39
Mudança do filtro de ar	6-11 ~ 6-12	Remoção da água do filtro de combustível	6-21 ~ 6-22
		Roda sobressalente e ferramentas	8-3
N		Rotação dos Pneus	8-2
Nível de fluido da direcção assistida	6-20 ~ 6-21	S	
Numero de Identificação do Veiculo	8-1	Se o veiculo precisar de ser rebocado	3-7
Numero do Motor	8-1	Se perder as suas chaves	3-8
		Sistema automático de controle de aquecimento e refrigeração ..	1-58 ~ 1-62
O		Sistema de alarme anti-roubo	1-5 ~ 1-7
Oleo da caixa automática	5-8	Sistema de controle de emissão de gases	7-1
Oleo da direcção assistida	5-8	Sistema de controlo da tracção	2-10 ~ 2-11
Oleo dos travões	5-8	Sistema de emergoncia de 4 luzes intermitentes	1-38
Operação de uma caixa velocidades manual	2-4 ~ 2-5	Sistema de imobilização	1-2 ~ 1-3
		Sistema de nivelção dos farois de iluminação	1-41
P		Sistema de retenção para crianças	1-16 ~ 1-18
Para de sol	1-42	Sistema de som estéreo	1-64 ~ 1-65
Para tirar a chave da ignição	2-3	Sistema de travagem Anti-Bloqueio	2-9 ~ 2-10
Plano de manutenção	5-3	Sistema suplementar de limitação (Air Bag)	1-20 ~ 1-24
Pneus de neve	8-2	Substituição de lampadas	6-22
Porta-luvas	1-44	Suporte para bilhetes	1-51
Posições da chave na ignição	2-2		
Praticas para uma boa condução	2-8		
10-2			

INDICE

T

Tampa da bagageira	1-50
Tecto de abrir	1-42 ~ 1-43
Tracção dos Pneus	8-2
Travão de mão	1-47

V

Ventilação	1-54
Verificação da bateria	6-20
Verificação das correias	6-18
Verificação do óleo da caixa	6-12 ~ 6-13
Verificação do nível do óleo da embraiagem	6-15
Verificação do nível do óleo dos travões	6-14
Verificação do refrigerante	6-16
Velocidade recomendada para cada mudança	2-5
Verificando e substituindo os fusíveis	6-18
Viagens em auto-estrada	2-13
Vidros eléctricos das portas	1-8