

HB20

MANUAL DO PROPRIETÁRIO

Operação
Manutenção
Especificações

As imagens dos veículos e os itens mencionados neste Manual são meramente ilustrativos. Todas as informações contidas neste Manual do Proprietário são as atuais no momento da impressão. A Hyundai se reserva o direito de efetuar mudanças a qualquer momento em seus manuais e produtos.

Este manual se aplica a todos os modelos da família HB20 e inclui desenhos, informações, descrições e explicações de equipamentos padrão e opcionais que não necessariamente correspondem especificamente ao seu veículo.

CUIDADO: MODIFICAÇÕES NO SEU HYUNDAI

Seu Hyundai não deve ser modificado de forma alguma. Tais modificações podem afetar o desempenho, a segurança e a durabilidade de seu Hyundai, além disso, pode violar as condições estabelecidas no manual de garantia de seu veículo. Certas modificações também podem violar regulamentações estabelecidas pelo Departamento de Transporte e outras agências governamentais em seu país.

Nota: Não instale qualquer tipo de equipamento elétrico que não seja genuíno nos chicotes elétricos do veículo, como do alarme, dos vidros elétricos, das travas elétricas, da ignição e/ou do combustível, do sistema de áudio (exemplo módulo de potência e rádio), sistema de ar condicionado, iluminação auxiliar, dentre outros. Assim o veículo pode sofrer danos como avaria elétrica, falha de comunicação entre os componentes eletrônicos, sua imobilização ou até mesmo incêndio devido à sobrecarga do sistema. ESTAS SITUAÇÕES NÃO SÃO COBERTAS PELA GARANTIA.

PARA VEÍCULOS EQUIPADOS COM TRANSMISSÃO MANUAL

Nos veículos equipados com transmissão manual foi adotado o sistema de segurança que previne o movimento do veículo durante a partida caso a transmissão esteja com uma marcha engatada.

A partida somente será possível acionando-se o pedal da embreagem até o final do curso.

INSTALAÇÃO DE SISTEMA DE COMUNICAÇÃO POR RÁDIO FREQUÊNCIA

Seu veículo está equipado com injeção eletrônica de combustível e outros componentes eletrônicos. Assim, a instalação de um rádio comunicador PY/PX ou sistema de telefonia móvel automotivo, pode afetar o funcionamento dos sistemas eletrônicos do veículo. Por esta razão, recomendamos seguir cuidadosamente as instruções do fabricante do rádio, ou consultar sua concessionária Hyundai Motor Brasil (HMB), quanto a medidas de precaução ou instruções especiais, para a instalação desses dispositivos.

ALERTA DE SEGURANÇA E DANOS AO VEÍCULO

Este manual inclui informações com os títulos ATENÇÃO, CUIDADO e NOTA. Esses títulos indicam o seguinte:

ATENÇÃO

Isto indica que uma condição pode resultar em perigo, ferimentos graves ou morte ao condutor ou a outras pessoas, caso a mensagem não seja observada. Siga sempre a recomendação fornecida na mensagem de atenção.

CUIDADO

Isto indica que uma condição pode resultar em danos ao seu veículo ou equipamento, caso a mensagem não seja observada. Siga a recomendação fornecida na mensagem de cuidado.

* NOTA

Uma mensagem de NOTA indica que informações interessantes ou úteis estão sendo apresentadas.

RESPONSABILIDADE PELA MANUTENÇÃO

Os requisitos de manutenção do seu novo Hyundai são encontrados na Seção 8. Como proprietário, é de sua responsabilidade que todas as operações de manutenção, especificadas pelo fabricante, sejam realizadas dentro dos intervalos apropriados. Quando o veículo for utilizado sob condições severas, poderá haver a necessidade de serviços mais frequentes. Os requisitos de manutenção para condições de operação mais severas também são encontrados na Seção 8.

MODIFICAÇÕES NO SEU HYUNDAI

Modificar os componentes cancelará automaticamente a sua Garantia Hyundai.

O seu Hyundai não deve ser modificado, seja como for. As modificações poderão afetar negativamente a segurança, durabilidade e desempenho do seu Hyundai. Os componentes que forem modificados ou instalados no seu veículo, podem causar danos eventuais, e deixam de estar cobertos pela garantia concedida pela Hyundai Motor Brasil (HMB).

O seu veículo Hyundai está equipado de maneira a entender os requisitos de emissões de poluentes vigentes no país (Programa de Controle de Poluição do Ar por Veículos Automotores PROCONVE e Resoluções 18/86 e 10/89 do CONAMA). Para garantia do atendimento aos requisitos acima, siga rigorosamente as instruções de utilização e manutenção descritas neste manual.

RESPEITO AO MEIO AMBIENTE

Proteção ambiental e preservação dos recursos naturais é uma preocupação da Hyundai. A Hyundai tem trabalhado ativamente, há muitos anos, pela proteção ambiental de várias formas, tais como, o desenvolvimento de motores mais eficientes no controle de emissões de gases poluentes, utilizando componentes como catalisadores, sistema antievaporação de combustível, cuidado com emissões veiculares (gases e ruídos) e principalmente no aumento da utilização de materiais recicláveis. Esta é uma contribuição da Hyundai para a preservação dos recursos naturais. Com o intuito de minimizar os efeitos nocivos à camada de ozônio e à poluição atmosférica, a Hyundai se empenha continuamente para não somente melhorar seus veículos, como também respeitar a natureza para uma melhor condição de vida.

O proprietário deve seguir as informações do manual para possibilitar o descarte correto dos resíduos gerados durante a manutenção do veículo.



Os níveis de poluentes hoje emitidos atendem, com margem, às mais severas normas antipoluição internacionais atualmente vigentes, assim como as normas nacionais do CONAMA Resolução n° 18/86 PROCONVE Programa de Controle de Poluição do Ar para Veículos Automotores, e Resolução n° 43/94 do DNC.

Modelo	Índice de CO emitido	Avanço
Todos	< 0,2%	Controlado pela ECU

EMISSÕES DE RUÍDOS

Os veículos Hyundai estão em conformidade com a legislação de controle de poluição sonora vigente, conforme Resolução n° 01/93 do CONAMA.

	Modelo	Ruído	Marcha Lenta
Hatch	1.0 M/T	82,8 dBA @ 4.650 rpm	800 ± 100 rpm
	1.6 M/T	84,9 dBA @ 4.500 rpm	660 ± 100 rpm
	1.6 A/T	85,4 dBA @ 4.500 rpm	660 ± 100 rpm
	1.0 TGD _i A/T	79,6 dBA @ 4.500 rpm	850 ± 100 rpm
	1.0 TGD _i M/T	81,0 dBA @ 4.500 rpm	850 ± 100 rpm
Cross	1.6 M/T	85,4 dBA @ 4.500 rpm	660 ± 100 rpm
	1.6 A/T	85,9 dBA @ 4.500 rpm	660 ± 100 rpm
Sedan	1.0 M/T	81,1 dBA @ 4.650 rpm	800 ± 100 rpm
	1.6 M/T	84,2 dBA @ 4.500 rpm	660 ± 100 rpm
	1.6 A/T	85,7 dBA @ 4.500 rpm	660 ± 100 rpm
	1.0 TGD _i A/T	80,3 dBA @ 4.500 rpm	850 ± 100 rpm
	1.0 TGD _i M/T	81,1 dBA @ 4.500 rpm	850 ± 100 rpm
Sport	1.0 TGD _i A/T	78,0 dBA @ 4.500 rpm	850 ± 100 rpm

ATENÇÃO

Cabe ao proprietário o correto cumprimento do plano de manutenção, bem como respeitar as recomendações do Manual do Proprietário e da Legislação de Trânsito local, garantindo assim, o ideal funcionamento dos dispositivos contidos no veículo.

Índice

Introdução	1
Informações do veículo	2
Sistema de segurança	3
Painel de instrumentos	4
Funções de conveniência	5
Durante a condução	6
Situações de emergência	7
Manutenção	8
Índice alfabético	I

1. Introdução

Como utilizar este manual	1-3
Mensagens de segurança	1-3
Recomendações de combustível	1-4
Modificações do veículo	1-7
Instruções de Manuseio do veículo	1-7
Rodagem inicial do seu Hyundai	1-7

PREFÁCIO

Obrigado por escolher a Hyundai. Temos o prazer de recebê-lo no crescente grupo de pessoas que dirigem um Hyundai. A avançada engenharia e a fabricação de alta qualidade de cada Hyundai que construímos é algo de que nos orgulhamos.

Seu Manual do Proprietário apresentará os recursos e a operação de seu novo Hyundai. Sugerimos que você o leia cuidadosamente, pois as informações apresentadas podem contribuir em muito para sua satisfação com seu novo veículo.

O fabricante também recomenda que os serviços e a manutenção em seu veículo sejam executados por uma concessionária autorizada Hyundai Motor Brasil (HMB), a fim de manter todas as condições de garantia do veículo.

HYUNDAI MOTOR BRASIL

Nota: Pelo fato do futuro proprietário também precisar das informações contidas neste manual, caso venda este veículo Hyundai, por favor, deixe o manual no veículo para o uso do novo proprietário. Obrigado.



CUIDADO

Danos severos ao motor e à transmissão podem resultar com o uso de combustíveis e lubrificantes de baixa qualidade e que não atendam às especificações da Hyundai. Sempre use combustíveis e lubrificantes de alta qualidade que atendam às especificações listadas na Seção 8.

Copyright 2021 Hyundai Motor Brasil. Todos os direitos reservados. Nenhuma parte desta publicação pode ser reproduzida, armazenada em qualquer sistema recuperável ou transmitida de qualquer forma ou por quaisquer meios sem o consentimento escrito prévio da Hyundai Motor Brasil.

COMO UTILIZAR ESTE MANUAL

Queremos ajudá-lo a alcançar o maior prazer possível na condução de seu veículo. Seu Manual do Proprietário pode auxiliá-lo de várias maneiras. Recomendamos que você leia o manual completamente. A fim de minimizar os riscos de ferimentos graves ou fatais, você deve ler as seções de ATENÇÃO e CUIDADO mostradas neste manual.

As ilustrações complementam os textos neste manual para explicar melhor como desfrutar do seu veículo. Ao ler seu manual, você aprenderá sobre os recursos, informações importantes de segurança e dicas de condução sob várias condições.

O formato geral do manual está apresentado no Índice Principal. Use o Índice ao procurar uma área ou assunto específico; ele apresenta uma lista alfabética de todas as informações contidas neste manual.

Seções: Este manual possui oito Seções e um índice alfabético. Cada Seção começa com um breve índice, de forma que você possa identificar rapidamente se aquela Seção possui a informação que deseja.

MENSAGENS DE SEGURANÇA

Sua segurança e de outras pessoas é muito importante. Este Manual do Proprietário fornece muitas precauções de segurança e procedimentos operacionais. Esta informação alerta sobre perigos potenciais que podem ferir você ou outras pessoas, além de danificar o veículo.

Mensagens de segurança encontradas nas etiquetas do veículo e neste manual descrevem esses perigos e o que fazer para evitar ou reduzir os riscos.

Advertências e instruções contidas neste manual são para sua segurança. Deixar de seguir estas advertências e instruções sobre segurança podem causar ferimentos graves ou fatais.

RECOMENDAÇÕES DE COMBUSTÍVEL

Motor a gasolina

Sem chumbo

Seu novo veículo é projetado para usar somente gasolina sem chumbo com uma octanagem de 91 RON (Número de Octana da Pesquisa) 87 IAD (Índice Antidetonação) ou superior.

Seu novo veículo é projetado para obter desempenho máximo com combustível sem chumbo, além de minimizar as emissões do escape e não contaminar as velas de ignição.

CUIDADO

NUNCA USE COMBUSTÍVEL COM CHUMBO. O uso de combustível com chumbo é prejudicial ao conversor catalítico e danificará o sensor de oxigênio do sistema de controle do motor, além de afetar o controle de emissões.

Nunca adicione ao reservatório de combustível quaisquer agentes de limpeza para sistema de combustível, diferentes do especificado (para maiores detalhes, consulte uma concessionária autorizada Hyundai Motor Brasil (HMB)).

CUIDADO

Combustíveis em contato com a pintura do veículo podem causar danos permanentes na pintura. Por isso remova imediatamente todo combustível que entrar em contato com a pintura.

Abasteça somente com combustível de alta qualidade, desta forma garante-se um bom desempenho, economia de combustível e durabilidade do motor.

ATENÇÃO

- Ao abastecer, não “complete” o reservatório depois da parada automática da bomba de abastecimento.
- Verifique sempre se a tampa do reservatório de combustível está bem fechada, para evitar deramamento de combustível no caso de um acidente.
- Combustíveis são altamente inflamáveis e podem causar explosões e incêndio.
- As causas podem gerar queimaduras, lesões ou morte.
- Durante o abastecimento do veículo não fume nem use o telefone celular.
- A geração de qualquer faísca poderá causar incêndio e queimaduras.
- Desligue sempre o motor do veículo antes de reabastecer.

CUIDADO

Nunca utilize etanol ou gasolina que não seja aprovado pela lei.

O reparo ou a substituição de componentes gastos ou danificados, devido ao uso de combustíveis não aprovados, não será coberto pela garantia do fabricante.

ATENÇÃO

Álcool combustível (Etanol) para veículos flex não deve ser ingerido, ao contrário de vinho ou cerveja que são destilados de produtos naturais.

Outros combustíveis

O uso de aditivos de combustíveis como:

- Aditivo à base de silicone
- Aditivo de combustível MMT (Manganês)
- Aditivo de combustível Ferrocene (baseado em ferro)

Outros aditivos de combustíveis baseados em metais podem resultar em detonação do cilindro, aceleração ruim, motor morrendo, dano ao catalisador ou corrosão anormal, causando danos ao motor e resultando em redução da vida útil do trem de rodagem.

* NOTA

Dano ao sistema de combustível ou problema de desempenho causado pelo uso destes combustíveis e aditivos pode não ser coberto pela garantia do fabricante.

Uso de MTBE

A Hyundai recomenda evitar combustíveis contendo MTBE (Éter Metil Terciário Butílico) acima de 15.0% do volume (Conteúdo de Oxigênio de 2.7% do peso) em seu veículo. Combustível contendo MTBE acima de 15.0% do volume (Conteúdo de Oxigênio de 2.7% do peso) pode reduzir o desempenho do veículo e produzir bloqueio de vapor ou dificuldade na partida.

CUIDADO

A garantia do fabricante pode não cobrir dano ao sistema de combustível e problema de desempenho que sejam causados pelo uso de combustíveis que contenham metanol ou MTBE (Éter Metil Terciário Butílico) acima de 15.0% do volume (Conteúdo de Oxigênio de 2.7% do peso).

Não use metanol

Combustíveis contendo metanol (álcool de madeira) não devem ser usados no seu veículo. Este tipo de combustível pode reduzir o desempenho do veículo e danificar o sistema de combustível, sistema de controle do motor e sistema de controle de emissões.

Funcionamento em países no exterior

Se você for dirigir seu veículo em outro país, certifique-se de:

- Observar todos os regulamentos referentes à documentação e seguro.
- Determinar se o combustível adequado tem disponibilidade.

Veículos flex

- Veículos com motor flex foram desenvolvidos para usar uma mistura de gasolina e etanol em qualquer proporção.
- Se seu veículo for equipado com o sistema flex, você poderá usar etanol e gasolina (aprovados por lei) vendidos nos postos de serviço brasileiros que possuam um sistema para indicação da qualidade do combustível.

CUIDADO

Nunca utilize etanol ou gasolina que não seja aprovado pela lei. O reparo ou a substituição de componentes gastos ou danificados, devido ao uso de combustíveis não aprovados, não será coberto pela garantia do fabricante.

ATENÇÃO

Álcool combustível (Etanol) para veículos flex não deve ser ingerido, ao contrário de vinho ou cerveja que são destilados de produtos naturais. Este álcool combustível contém gasolina ou outros aditivos.

MODIFICAÇÕES DO VEÍCULO

- Este veículo não deve ser modificado. A modificação do veículo pode afetar o desempenho, a segurança ou durabilidade, violando até mesmo regulamentos governamentais de segurança e emissões.

Além disso, danos ou problemas de desempenho resultantes de qualquer modificação podem não ser cobertos pela garantia.

- Se você usar dispositivos eletrônicos não autorizados, isso pode fazer o veículo funcionar de forma anormal, danificar a fiação, descarregar a bateria ou provocar um incêndio. Para sua segurança, não use dispositivos eletrônicos não autorizados.

INSTRUÇÕES DE MANUSEIO DO VEÍCULO

Da mesma forma como acontece com outros veículos deste tipo, a condução inadequada deste veículo pode resultar na perda de controle, acidente ou capotamento.

Evite curvas muito fechadas ou manobras bruscas.

Certifique-se de ler as orientações em "Reduzindo o risco de capotamento", na Seção 5 deste manual.

RODAGEM INICIAL DO SEU HYUNDAI

Seguindo algumas poucas preocupações simples para os 1.000 km você pode acrescentar economia e maior vida útil ao veículo, além do desempenho.

- Não force o motor.
- Ao dirigir, mantenha a rotação do motor entre 2.000 e 4.000 rpm.
- Não mantenha velocidades constantes por longos períodos, tanto baixas como altas.
- É necessário variar as rotações do motor para amaciar o motor.
- Evite freadas bruscas (exceto em situações de emergência), para permitir que os freios se assentem corretamente.
- Não reboque trailer durante os primeiros 2.000 km de funcionamento.

2. Informações do veículo

Vista geral do exterior (Sedan).....	2-2
Vista geral do exterior (Hatch).....	2-4
Vista geral do exterior (Cross).....	2-6
Vista geral do exterior (Sport).....	2-8
Vista geral do interior.....	2-10
Vista geral do painel de instrumentos	2-11
Compartimento do motor.....	2-12
Especificação do motor	2-15
Dimensões do veículo	2-15
Especificações das lâmpadas	2-16
Pneus e rodas	2-17
Sistema do ar condicionado	2-18
Peso/volume (Sedan).....	2-18
Peso/volume (Hatch).....	2-19
Peso/volume (Cross).....	2-20
Peso/volume (Sport).....	2-21
Lubrificantes recomendados e capacidades	2-22
Viscosidade SAE recomendada.....	2-23
Etiquetas e identificações.....	2-24
Número de identificação do veículo (VIN).....	2-24

VISTA GERAL DO EXTERIOR (SEDAN)

■ Vista dianteira modelo Sedan (4 portas)

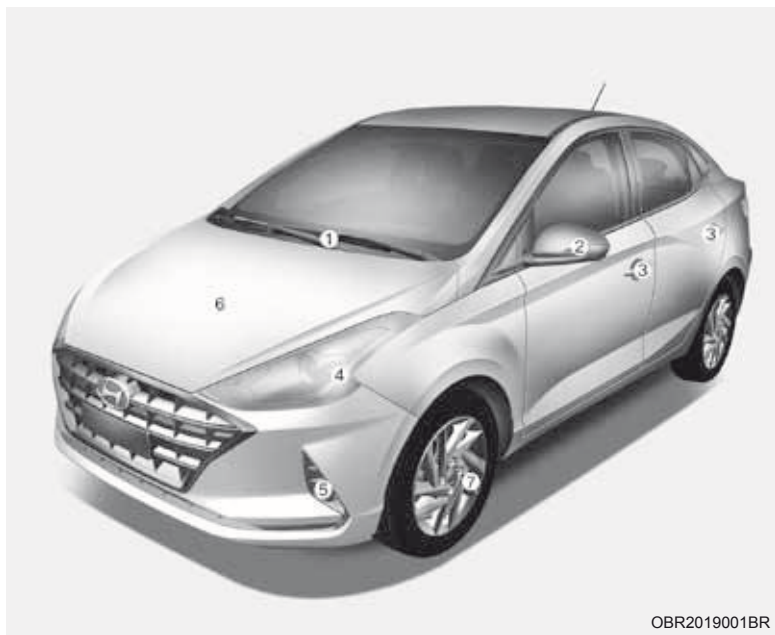

OBR2019001BR

* O desenho e dimensões podem diferir da ilustração conforme a versão do veículo. Imagens meramente ilustrativas.

- (1) Palhetas do limpador de para-brisa
- (2) Espelhos retrovisores externos
- (3) Maçaneta externa das portas
- (4) Farol
- (5) Farol dianteiro de neblina (se equipado)
- (6) Capô
- (7) Pneus e rodas

■ Vista traseira modelo Sedan (4 portas)



OBR2019002BR

* O desenho e dimensões podem diferir da ilustração conforme a versão do veículo. Imagens meramente ilustrativas.

- (1) Antena
- (2) Vidro traseiro com aquecedor (se equipado)
- (3) Luz de freio central
- (4) Tampa de abastecimento de combustível
- (5) Luzes traseiras
- (6) Porta-malas
- (7) Câmera de visão traseira e/ou Sensor de estacionamento (se equipado)

VISTA GERAL DO EXTERIOR (HATCH)

■ Vista dianteira modelo Hatch (5 portas)



OBR2019003BR

* O desenho e dimensões podem diferir da ilustração conforme a versão do veículo. Imagens meramente ilustrativas.

- (1) Palhetas do limpador de para-brisa
- (2) Espelhos retrovisores externos
- (3) Maçaneta externa das portas
- (4) Farol
- (5) Farol dianteiro de neblina (se equipado)
- (6) Capô
- (7) Pneus e rodas

■ Vista traseira modelo Hatch (5 portas)



OBR2019004BR

* O desenho e dimensões podem diferir da ilustração conforme a versão do veículo. Imagens meramente ilustrativas.

- (1) Antena
- (2) Vidro traseiro com aquecedor (se equipado)
- (3) Luz de freio central
- (4) Tampa de abastecimento de combustível
- (5) Luzes traseiras
- (6) Tampa traseira
- (7) Câmera de visão traseira e/ou Sensor de estacionamento (se equipado)

VISTA GERAL DO EXTERIOR (CROSS)

■ Vista dianteira modelo Cross (5 portas)



* O desenho e dimensões podem diferir da ilustração conforme a versão do veículo. Imagens meramente ilustrativas.

- (1) Palhetas do limpador de para-brisa
- (2) Espelhos retrovisores externos
- (3) Maçaneta externa das portas
- (4) Farol
- (5) Farol dianteiro de neblina (se equipado)
- (6) Capô
- (7) Pneus e rodas

■ Vista traseira modelo Cross (5 portas)



* O desenho e dimensões podem diferir da ilustração conforme a versão do veículo. Imagens meramente ilustrativas.

- (1) Antena
- (2) Vidro traseiro com aquecedor (se equipado)
- (3) Luz de freio central
- (4) Tampa de abastecimento de combustível
- (5) Luzes traseiras
- (6) Tampa traseira
- (7) Câmera de visão traseira e/ou Sensor de estacionamento (se equipado)

VISTA GERAL DO EXTERIOR (SPORT)

■ Vista dianteira modelo Sport (5 portas)



* O desenho e dimensões podem diferir da ilustração conforme a versão do veículo. Imagens meramente ilustrativas.

- (1) Palhetas do limpador de para-brisa
- (2) Espelhos retrovisores externos
- (3) Maçaneta externa das portas
- (4) Farol
- (5) Farol dianteiro de neblina (se equipado)
- (6) Capô
- (7) Pneus e rodas

■ Vista traseira modelo Sport (5 portas)



* O desenho e dimensões podem diferir da ilustração conforme a versão do veículo. Imagens meramente ilustrativas.

- (1) Antena
- (2) Vidro traseiro com aquecedor (se equipado)
- (3) Luz de freio central
- (4) Tampa de abastecimento de combustível
- (5) Luzes traseiras
- (6) Tampa traseira
- (7) Câmera de visão traseira e/ou Sensor de estacionamento (se equipado)

VISTA GERAL DO INTERIOR

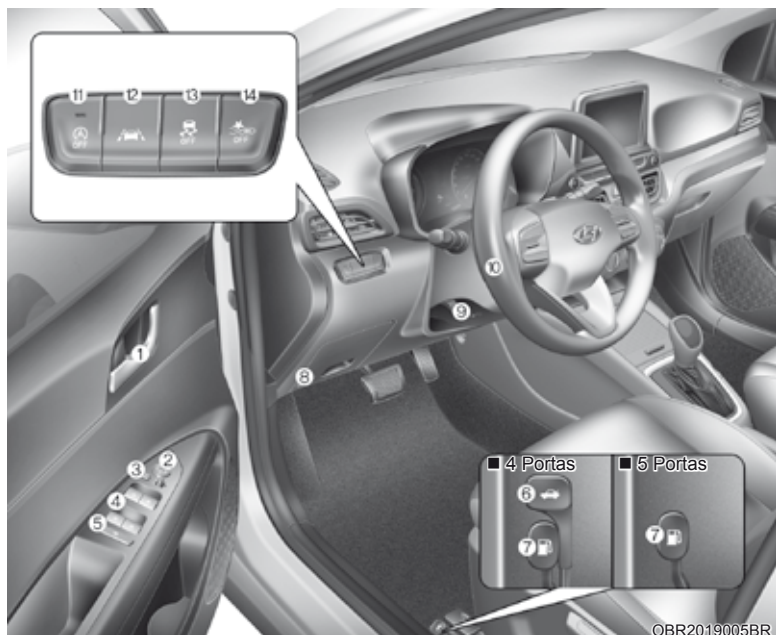

* O desenho e dimensões podem diferir da ilustração conforme a versão do veículo. Imagens meramente ilustrativas.

- (1) Maçaneta interna da porta
- (2) Controle dos espelhos retrovisores externos
- (3) Controle de rebatimento dos espelhos retrovisores externos (se equipado)
- (4) Conjunto de interruptores dos vidros elétricos
- (5) Botão de bloqueio do acionamento dos vidros elétricos traseiros
- (6) Alavanca de abertura do porta-malas/tampa traseira (se equipado)
- (7) Alavanca de abertura da tampa de abastecimento de combustível
- (8) Alavanca de liberação do capô do motor
- (9) Alavanca de regulação do volante de direção (se equipado)
- (10) Volante de direção
- (11) Botão de inibição do sistema de parada e partida automática do motor ISG (se equipado)
- (12) Botão de inibição do alerta de mudança de faixa (se equipado)
- (13) Botão de inibição do controle de tração e estabilidade ESC (se equipado)
- (14) Botão de inibição do sistema de alerta e frenagem autônomo (se equipado)

VISTA GERAL DO PAINEL DE INSTRUMENTOS



OBR2019006BR

* O desenho e dimensões podem diferir da ilustração conforme a versão do veículo. Imagens meramente ilustrativas.

- (1) Painel de instrumentos
- (2) Airbag do motorista
- (3) Interruptor da chave de ignição/
Botão Start/Stop do motor
- (4) Sistema de áudio (se equipado)
- (5) Interruptor dos sinalizadores de emergência
- (6) Interruptor de travamento central das portas
- (7) Controles do sistema de climatização
- (8) Airbag do passageiro dianteiro
- (9) Porta-luvas
- (10) Alavanca de seleção de marchas

COMPARTIMENTO DO MOTOR

■ KAPPA 1.0 Flex

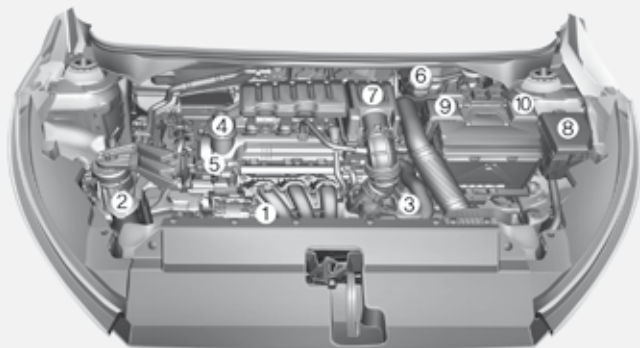

OBR2089051BR

*O compartimento real do motor pode ser diferente da ilustração.

- (1) Reservatório do líquido de arrefecimento
- (2) Reservatório do líquido do lavador do para-brisa
- (3) Tampa/válvula de expansão do sistema de arrefecimento
- (4) Tampa de abastecimento de óleo do motor
- (5) Vareta de nível de óleo
- (6) Reservatório de fluido do freio / embreagem (se equipado)
- (7) Filtro de ar
- (8) Caixa de fusíveis
- (9) Terminal positivo da bateria
- (10) Terminal negativo da bateria

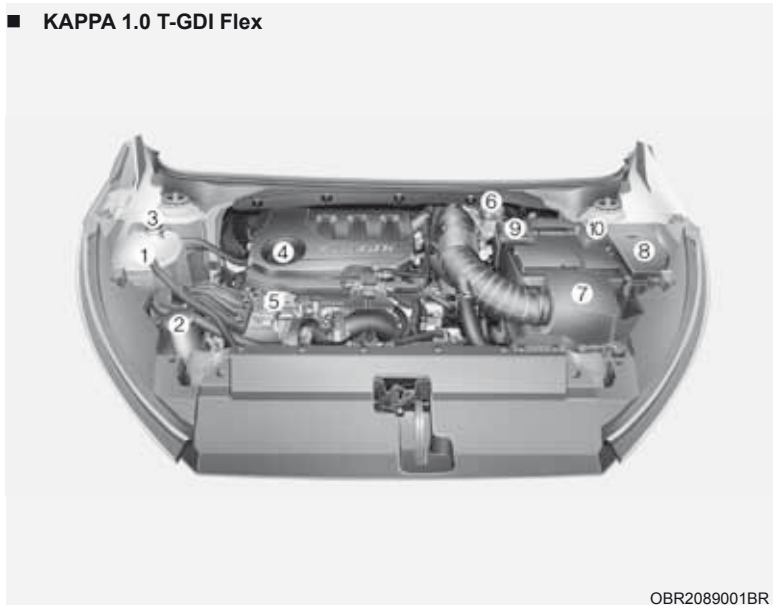
■ KAPPA 1.0 T-GDI Flex

*O compartimento real do motor pode ser diferente da ilustração.

- (1) Reservatório do líquido de arrefecimento
- (2) Reservatório do líquido do lavador do para-brisa
- (3) Tampa/válvula de expansão do sistema de arrefecimento
- (4) Tampa de abastecimento de óleo do motor
- (5) Vareta de nível de óleo
- (6) Reservatório de fluido do freio / embreagem (se equipado)
- (7) Filtro de ar
- (8) Caixa de fusíveis
- (9) Terminal positivo da bateria
- (10) Terminal negativo da bateria

■ GAMA 1.6 MPI Flex

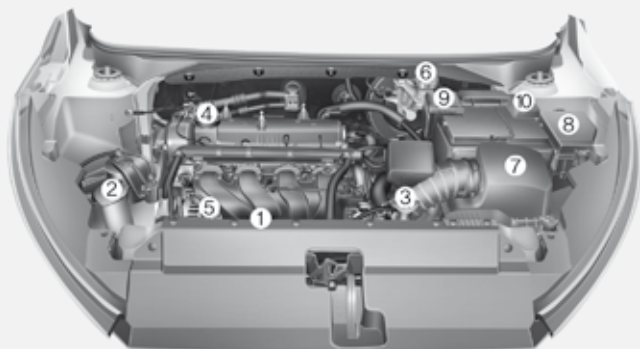

OBR2089002BR

*O compartimento real do motor pode ser diferente da ilustração.

- (1) Reservatório do líquido de arrefecimento
- (2) Reservatório do líquido do lavador do para-brisa
- (3) Tampa/válvula de expansão do sistema de arrefecimento
- (4) Tampa de abastecimento de óleo do motor
- (5) Vareta de nível de óleo
- (6) Reservatório de fluido do freio / embreagem (se equipado)
- (7) Filtro de ar
- (8) Caixa de fusíveis
- (9) Terminal positivo da bateria
- (10) Terminal negativo da bateria

ESPECIFICAÇÃO DO MOTOR

Item	1.0 Flex	1.0 T-GDI Flex	1.6 Flex
Deslocamento cm ³	998	998	1.591
Diâmetro e Curso mm	71 x 84	71 x 84	77 x 85,44
Ordem de ignição	1-2-3	1-2-3	1-3-4-2
Nº de cilindros	3 em linha	3 em linha	4 em linha

DIMENSÕES DO VEÍCULO

mm

Itens	SEDAN	HATCH/ SPORT	CROSS
Comprimento	4.260	3.940	3.970
Largura	1.720	1.720	1.740
Altura	1.470	1.470	1.540
Bitola dianteira	1.491	1.491	1.485
Bitola traseira	1.496	1.496	1.494
Distância entre eixos	2.530	2.530	2.530

ESPECIFICAÇÕES DAS LÂMPADAS

Lâmpada		Tipo		Potência (Watt)	
		Tipo A	Tipo B	Tipo A	Tipo B
Dianteira	Faróis (baixos)	H19LL	9005HL+	55/60	60
	Faróis (altos)			55/60	60
	Indicadores de direção dianteiros	PY21WLL	PY21WLL	21	21
	Luzes de posição dianteiras	W5WLL	LED	5	LED
	Faróis de neblina (se equipado)	HB47	HB47	51	51
	Indicadores de direção (espelhos externos) (se equipado)	LED	-	LED	-
Traseira	Luz de freio / Lanternas traseiras (externas)	P21/5WLL	P21/5WLL	21/5	21/5
	Lanternas traseiras (internas)	W5WLL	W5WLL	5	5
	Indicadores de direção traseiros	PY21W	PY21W	21	21
	Luzes de ré	W16W	W16W	16	16
	Luz de freio superior	W5W	W5W	5	5
	Luz da placa	W5W	W5W	5	5
Interior	Luzes de leitura	8W	8W	10	10
	Luzes internas (se equipado)	8W	8W	8	8
	Luz do compartimento de bagagem	5W	5W	5	5
	Luz de cortesia do espelho (se equipado)	FESTOON	FESTOON	5	5
	Luzes OHCL (sensor de intrusão/ inclinação) (se equipado)	6W	6W	6	6

PNEUS E RODAS

Item	Dimensão dos pneus	Dimensão das rodas	Pressão de enchimento (kPa, psi)				Torque de aperto das porcas de roda
			Carga normal		Carga máxima		
			Dianteira	Traseira	Dianteira	Traseira	
Pneu tamanho normal	175/70 R14	5.0Jx14	2,3 (33)	2,3 (33)	2,4 (35)	2,4 (35)	11~13 (107~127)
	185/60 R15	5.5Jx15					
	195/55 R16	6.0Jx16					
	195/60 R16	6.0Jx16					
Estepe Compacto *1	T125/80D15	3.5Jx15	4,2 (60)				

*1 : O tamanho do estepe pode ser diferente do pneu com tamanho normal.

CUIDADO

Ao substituir um pneu, use pneus de mesmas dimensões daqueles que equipam originalmente o veículo. Usar pneus de dimensões diferentes pode danificar componentes relacionados ou funcionar irregularmente.

* NOTA

- Pode-se aumentar a pressão padrão especificada para o pneu em 3 psi caso sejam esperadas temperaturas mais frias.
Normalmente os pneus perdem 1 psi (7 kPa) a cada queda de 7°C na temperatura. Se forem esperadas variações extremas de temperatura, verifique novamente a pressão dos pneus para que eles fiquem adequadamente inflados.
- Quando você dirige em locais de alta altitude em relação ao nível do mar, normalmente a pressão do ar diminui. Portanto, se você está planejando viajar para locais de alta altitude, verifique antes a pressão dos pneus. Se necessário, calibre com a pressão adequada.

SISTEMA DE AR CONDICIONADO

Item	Peso de Volume	Classificação
Refrigerante	400±25g	R-134a
Lubrificante do compressor	100~115g	PAG 30

Contate uma concessionária autorizada Hyundai Motor Brasil (HMB) para maiores detalhes.

PESO/VOLUME (SEDAN)

Item		1.0 FLEX	1.0 T-GDI FLEX		1.6 FLEX	
		TM	TM	TA	TM	TA
Peso bruto do veículo kg		1.440	1.490	1.540	1.480	1.520
Peso do trailer kg	Com freio	400	400	400	400	400
	Sem freio	400	400	400	400	400
Peso bruto combinado kg		1.840	1.890	1.940	1.880	1.920
Volume do compartimento de bagagens L		475				
Peso permitido por eixo kg	Diant.	840	840	840	840	840
	Tras.	830	830	830	830	830

TM: Transmissão manual

TA: Transmissão automática

Peso bruto combinado: Peso bruto do veículo + Peso do trailer

MIN.: Atrás do banco traseiro até o teto

MÁX.: Com banco traseiro rebatido até o teto

PESO/VOLUME (HATCH)

Item		1.0 FLEX	1.0 T-GDI FLEX		1.6 FLEX	
		TM	TM	TA	TM	TA
Peso bruto do veículo kg		1.420	1.470	1.510	1.450	1.490
Peso do trailer kg	Com freio	400	400	400	400	400
	Sem freio	400	400	400	400	400
Peso bruto combinado kg		1.820	1.870	1.910	1.850	1.890
Volume do compartimento de bagagens L	MIN.	300				
	MÁX.	930				
Peso permitido por eixo kg	Diant.	840	840	840	840	840
	Tras.	830	830	830	830	830

TM: Transmissão manual

TA: Transmissão automática

Peso bruto combinado: Peso bruto do veículo + Peso do trailer

MIN.: Atrás do banco traseiro até o teto

MÁX.: Com banco traseiro rebatido até o teto

PESO/VOLUME (CROSS)

Item		1.6 FLEX		
		TM	TA	
Peso bruto do veículo		kg	1.480	1.520
Peso do trailer	Com freio	kg	400	400
	Sem freio		400	400
Peso bruto combinado		kg	1.880	1.920
Volume do compartimento de bagagens	MIN.	L	300	
	MÁX.		930	
Peso permitido por eixo	Diant.	kg	840	840
	Tras.		830	830

TM: Transmissão manual

TA: Transmissão automática

Peso bruto combinado: Peso bruto do veículo + Peso do trailer

MIN.: Atrás do banco traseiro até o teto

MÁX.: Com banco traseiro rebatido até o teto

PESO/VOLUME (SPORT)

Item		1.0 T-GDI FLEX
		TA
Peso bruto do veículo kg		1.510
Peso do trailer kg	Com freio	400
	Sem freio	400
Peso bruto combinado kg		1.910
Volume do compartimento de bagagens L	MIN.	300
	MÁX.	930
Peso permitido por eixo kg	Diant.	840
	Tras.	830

TA: Transmissão automática

Peso bruto combinado: Peso bruto do veículo + Peso do trailer

MIN.: Atrás do banco traseiro até o teto

MÁX.: Com banco traseiro rebatido até o teto

LUBRIFICANTES RECOMENDADOS E CAPACIDADES

Para ajudar a obter o desempenho e durabilidade adequados do motor e trem de força, use somente lubrificantes de qualidade. Os lubrificantes corretos também ajudam no aumento da eficiência do motor, melhorando o consumo de combustível.

Estes lubrificantes e fluidos são recomendados para uso no seu veículo.

Lubrificante		Volume (litros)	Classificação
Óleo de motor (drenagem e abastecimento) ^{*1,2} Recomendamos Óleo Shell 	Kappa 1.0 Flex ^{*3}	2,9	Óleo Genuíno Hyundai SAE 5W-30 API SL/ACEA A5 ou superior 0W-30 ^{*1} API SP/ ILSAC GF-6 ou superior
	Kappa 1.0 T-GDI Flex	3,6	
	Gamma 1.6 Flex	3,6	
Fluido da trans- missão manual	Kappa 1.0 Flex	1,3 a 1,4	Óleo Genuíno Hyundai SAE 70W API GL-4- HK SYN MTF 70W- Spirax S6 GHME 70W MTF
	Kappa 1.0 T-GDI Flex	1,5 a 1,6	
	Gamma 1.6 Flex		
Fluido da transmissão automática		7,2	Óleo Genuíno Hyundai ATF SP-IV
Líquido de arrefecimento	Kappa 1.0 Flex	4,1 a 4,7	Líquido de Arrefecimento Genuíno Hyundai
	Kappa 1.0 T-GDI Flex	5,1	
	Gamma 1.6 Flex	5,3	
Fluido de freio e embreagem		0,7 a 0,8	Fluido Genuíno Hyundai DOT 4
Combustível	Gasolina	50	Octanagem 91 RON/ 87 IAD ou superior - Sem chumbo
	Etanol		Etanol Hidratado E100

*1: Para maior economia de combustível, utilize o óleo 0W-30. Consulte os números de viscosidade SAE recomendados na próxima página.

*2: Óleos de motor com etiqueta "Óleo Conservador de Energia" (EC = 'Energy Conserving') estão disponíveis e podem ser utilizados com o intuito de contribuir para a economia de combustível, desde que devidamente classificados conforme especificações desse manual. Frequentemente essas melhorias são difíceis de medir na condução diária, mas em um longo prazo podem oferecer economia significativa de combustível.

*3: Flex – Motor com tecnologia Flex que permite a utilização de Gasolina (E22) e Etanol (E100) em qualquer proporção.

Viscosidade SAE recomendada

CUIDADO

Certifique-se sempre de limpar a área, ao redor dos bujões de enchimento, drene ou varetas de nível, antes de verificar ou drenar os lubrificantes. Isso é especialmente importante em áreas de poeira ou areia e quando o veículo for usado em vias não pavimentadas. A limpeza da área dos bujões e varetas de nível evitará a entrada de sujeira e areia no motor e em outros mecanismos, o que poderia danificá-los.

A viscosidade do óleo de motor tem um efeito no consumo de combustível e na operação em clima frio (partida do motor e fluidez do óleo). Óleos para motor de baixa viscosidade proporcionam economia de combustível e desempenho em climas frios. Entretanto, óleos de alta viscosidade são necessários para lubrificação satisfatória em climas quentes. A utilização de óleos de viscosidade diferente da recomendada pode causar danos ao motor.

Ao escolher um óleo, considere a faixa de temperatura em que seu veículo funcionará antes da próxima troca de óleo.

		Faixa de Temperatura para Números de Viscosidade SAE								
Temperatura	°C	-30	-20	-10	0	10	20	30	40	50
	(°F)	-10	0	20	40	60	80	100	120	
Óleo para motor ^{**1} Kappa 1.0 T-GDI Flex										
Óleo para motor ^{**1} Kappa 1.0 Flex Gamma 1.6 Flex										

*1: Para melhor economia de combustível, recomendamos usar óleo do motor de grau de viscosidade SAE 0W-30 (API SP/ILSAC GF-6 ou superior). Entretanto, se o óleo do motor não estiver disponível, selecione o óleo do motor adequado usando a tabela de viscosidade de óleo do motor.

*2: Óleo lubrificante de base 100% sintética

ETIQUETAS E IDENTIFICAÇÕES

Número de identificação do veículo (VIN)

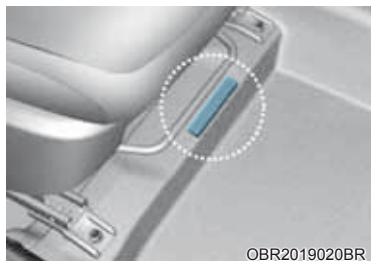

O número de identificação do veículo (VIN) é o número usado no registro do seu veículo e em todas as questões legais relativas à propriedade etc.

O número está estampado no assoalho, embaixo do banco do passageiro dianteiro. Para ter acesso ao número, abra a tampa.



O número VIN está gravado em todos dos vidros do veículo.

Etiqueta de identificação do veículo

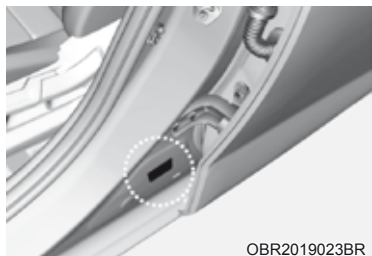

A etiqueta de identificação do veículo fixada na coluna central do lado do motorista (ou do passageiro dianteiro) mostra o número de identificação do veículo (VIN).

Etiqueta de especificação e pressão dos pneus



Os pneus que equipam seu veículo foram escolhidos para proporcionar o melhor desempenho sob condições normais de condução.

A etiqueta dos pneus, localizada na coluna central do lado do motorista, mostra as pressões recomendadas para os pneus do seu veículo.

Número do motor

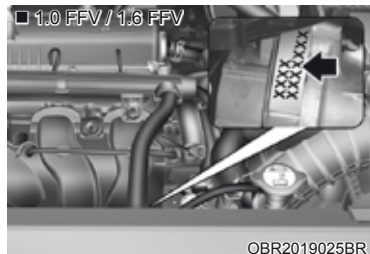
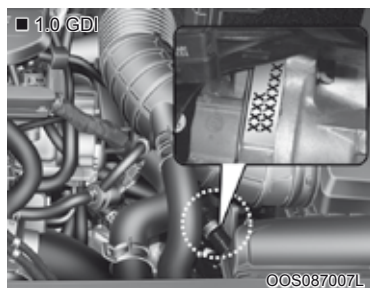

O número do motor está estampado no bloco do motor, conforme mostrado pela figura.

Etiqueta do compressor do ar condicionado



A etiqueta do compressor do ar condicionado informa qual tipo de compressor equipa seu veículo, assim como modelo, número do fabricante, número de série, gás refrigerante (1) e óleo lubrificante (2).

Etiqueta do refrigerante (se equipado)



A etiqueta do refrigerante fornece informações como o tipo e quantidade de refrigerante.

A etiqueta está localizada no lado inferior do capô do motor.

3. Sistema de segurança

Esta Seção fornece informações importantes sobre como proteger você e os passageiros. Ele explica como usar adequadamente os bancos e cintos de segurança e como funcionam os airbags.

Além disso, esta Seção explica como instalar adequadamente sistemas de proteção para bebês e crianças em seu veículo.

Precauções importantes de segurança	3-2
Use sempre seu cinto de segurança	3-2
Proteja todas as crianças	3-2
Perigos dos airbags	3-2
Distração do motorista	3-2
Controle sua velocidade	3-3
Mantenha seu veículo em condições seguras	3-3
Bancos	3-4
Precauções de segurança	3-5
Bancos dianteiros	3-6
Bancos traseiros	3-10
Apoios para cabeça	3-13
Cintos de segurança	3-17
Precauções dos cintos de segurança	3-17
Luz de advertência dos cintos de segurança	3-18
Sistema dos cintos de segurança	3-19
Pré-tensor do cinto de segurança	3-22
Precauções adicionais de segurança dos cintos de segurança	3-24
Cuidados com os cintos de segurança	3-26
Sistema de proteção para crianças (CRS)	3-27
Nossa recomendação: Crianças sempre no banco traseiro	3-27
Escolhendo um Sistema de Proteção para Crianças (CRS)	3-28
Instalando um Sistema de Proteção para Crianças (CRS)	3-29
Sistema suplementar de segurança SRS - airbag	3-37
Onde ficam os airbags?	3-39
Como funciona o sistema de airbags?	3-41
O que esperar após um airbag inflar	3-44
Por que meu airbag não inflou em uma colisão?	3-46
Cuidados com o SRS	3-51
Precauções adicionais de segurança	3-52
Etiquetas de advertência dos airbags	3-52

PRECAUÇÕES IMPORTANTES DE SEGURANÇA

Em todo esta Seção e em todo este manual você encontrará muitas precauções de segurança.

As precauções de segurança desta Seção estão entre as mais importantes.

Use sempre seu cinto de segurança.

Um cinto de segurança é sua melhor proteção em todos os tipos de acidente.

Os airbags foram projetados para complementar os cintos de segurança e não para substituí-los. Por isso, embora seu veículo seja equipado com airbags, certifique-se SEMPRE que todos os ocupantes usem os cintos de segurança adequadamente.

Proteja todas as crianças

Todas as crianças com menos de 10 anos no veículo devem trafegar adequadamente protegidas no banco traseiro e não no banco dianteiro.

Bebês e crianças pequenas devem ser protegidos com uma proteção adequada para crianças.

Crianças maiores devem usar uma cadeira de elevação até poderem usar o cinto de segurança de 3 pontos adequado sem a cadeira de elevação.

Perigos do airbag

Embora os airbags possam salvar vidas, eles também podem causar ferimentos graves ou fatais aos ocupantes que se sentarem perto deles ou que não estejam adequadamente protegidos.

Crianças, jovens e adultos com pouca altura estão em maior risco de serem feridos por um airbag inflando.

Siga todas as instruções e alertas deste manual.

Distração do motorista

Um motorista distraído apresenta um perigo sério e potencialmente mortal, principalmente no caso de motoristas inexperientes.

A segurança deve ser a primeira preocupação ao volante e os motoristas precisam se conscientizar da ampla gama de distrações potenciais, tais como sonolência, tentar alcançar um objeto, comer, aparência pessoal, outros passageiros e usar celular.

Os motoristas podem se distrair quando deixam de olhar e se concentrar na pista, ou tiram as mãos do volante para se dedicar a outras atividades.

Para reduzir o risco de distração e acidente:

- SEMPRE ajuste seus dispositivos móveis (i.e. reprodutores de MP3, celulares, navegação etc.) quando o veículo estiver estacionado ou parado com segurança.
- SÓ use seus dispositivos móveis quando for permitido por lei e as condições permitirem o uso seguro.
- NUNCA envie textos nem e-mails quando estiver dirigindo. Vários países têm leis proibindo que os motoristas digitem textos. Alguns países e cidades também proíbem os motoristas de usar celulares.
- NUNCA permita que o uso de dispositivos móveis distraia você do trânsito. Você é responsável pelos passageiros e outras pessoas nas ruas para dirigir sempre com segurança, com as mãos no volante de direção e os olhos e a atenção concentrados no trânsito.

Controle sua velocidade

Velocidade excessiva é o principal causador de ferimentos graves ou fatais em acidentes.

Geralmente, quanto maior a velocidade, maior o risco, porém ferimentos graves também podem ocorrer em velocidade reduzida.

Nunca dirija mais rápido do que for seguro para as condições atuais, independente das placas de velocidade máxima.

Mantenha seu veículo em condições seguras

Se um pneu estourar ou ocorrer falha mecânica isso pode ser extremamente perigoso.

Para reduzir a possibilidade de ocorrerem esses problemas, verifique a pressão e as condições dos pneus com frequência, efetuando regularmente todas as revisões programadas.

BANCOS

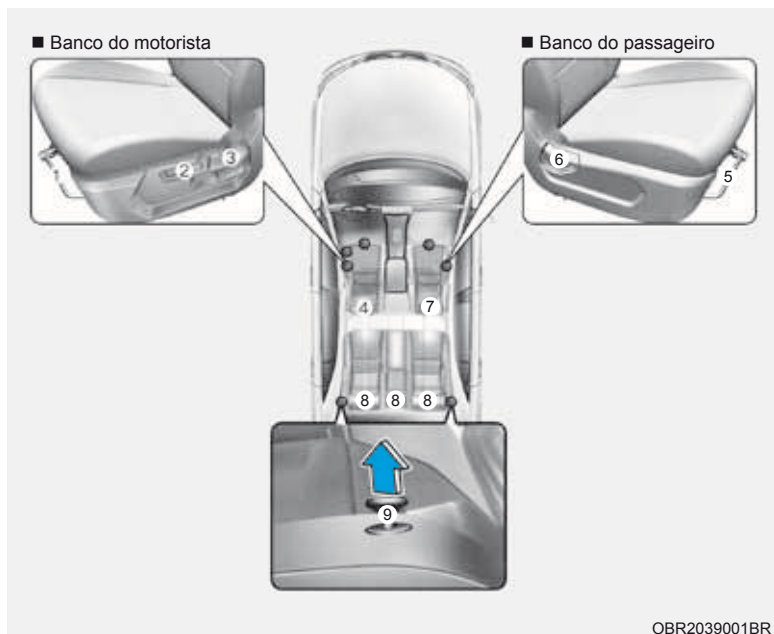

*A função real no veículo pode ser diferente da ilustração.

Banco do motorista

- (1) Para frente e para trás
- (2) Altura do assento do banco
- (3) Ângulo do encosto
- (4) Apoio de cabeça

Banco dianteiro do passageiro

- (5) Para frente e para trás
- (6) Ângulo do encosto
- (7) Apoio de cabeça

Bancos traseiros

- (8) Apoio de cabeça
- (9) Rebatimento do encosto

Precauções de segurança

Ajustar os bancos para se sentar em posição segura e confortável desempenha um papel importante na segurança do motorista e passageiro, junto com os cintos de segurança e airbags em um acidente.

ATENÇÃO

Não utilize uma almofada no assento que reduza o atrito entre o assento e o passageiro.

Em caso de acidente ou freada brusca, o quadril do passageiro poderá escorregar por baixo da parte subabdominal do cinto de segurança. Ferimentos internos graves ou fatais poderão ocorrer, pois o cinto de segurança não poderá funcionar normalmente.

Airbags

Você pode adotar etapas para reduzir o risco de ferimento quando um airbag inflar.

Sentar muito perto de um airbag aumenta grandemente o risco de ferimento se um airbag inflar.

Mova seu banco para trás ao máximo possível dos airbags dianteiros, mas mantendo o controle do veículo.

ATENÇÃO

Para reduzir o risco de ferimentos graves ou fatais quando um airbag inflar, adote as seguintes precauções:

- **Ajuste para trás o banco do motorista o mais longe possível, mas mantendo a capacidade de controlar totalmente o veículo.**
- **Ajuste para trás o banco do passageiro dianteiro o mais longe possível.**
- **Segure o volante de direção pelo aro com as mãos nas posições 9 horas e 3 horas, para minimizar o risco de ferimento nas mãos e braços.**
- **NUNCA coloque nada ou alguém entre o airbag.**
- **Não permita que o passageiro dianteiro coloque os pés ou as pernas no painel de instrumentos, para minimizar o risco de ferimentos nas pernas.**

Cintos de segurança

Afivete sempre o cinto de segurança antes de iniciar qualquer viagem.

Os passageiros devem se sentar sempre na posição vertical e adequadamente protegidos.

Bebês e crianças pequenas devem ser protegidos por um sistema de proteção adequado. Crianças que já cresceram e não usam assento de elevação e adultos devem ser protegidos usando os cintos de segurança.

ATENÇÃO

Adote as seguintes precauções ao ajustar seu cinto de segurança:

- **NUNCA** use um cinto de segurança para mais de um ocupante.
- Posicione sempre o encosto na posição vertical com a parte abdominal do cinto de segurança apertada e baixa ao redor dos quadris.
- **NUNCA** permita que uma criança viaje no colo de um passageiro.
- Não passe o cinto de segurança através do pescoço, em bordas pontiagudas nem deixe a cinta do ombro longe do corpo.
- Não permita que o cinto de segurança fique preso ou enrolado.

Bancos dianteiros

O banco dianteiro pode ser ajustado usando a alavanca de controle os ou interruptores localizados no lado de fora do assento do banco. Antes de dirigir, ajuste o banco na posição adequada para poder controlar facilmente o volante de direção, pedais e controles do painel de instrumentos.

ATENÇÃO

Adote as seguintes precauções ao ajustar seu banco:

- **NUNCA** tente ajustar o banco com o veículo em movimento. O banco pode reagir com movimento inesperado e causar perda de controle do veículo, resultando em acidente.
- Não coloque nada embaixo dos bancos dianteiros. Objetos soltos na área dos pés do motorista podem interferir no acionamento dos pedais, causando um acidente.
- Não permita que nada interfira na posição normal e travamento do encosto do banco.
- Não coloque um isqueiro de cigarros no assoalho ou no banco. Quando ajustar o banco, o gás pode sair pelo isqueiro e causar um incêndio.
- Tenha muito cuidado quando pegar objetos pequenos presos embaixo dos bancos ou entre o banco e o console central. Você pode cortar as mãos ou se ferir nas bordas pontiagudas do mecanismo do banco.

- Se existirem ocupantes nos bancos traseiros, tenha cuidado ao ajustar a posição do banco dianteiro.
- Certifique-se que o banco está travado no lugar após o ajuste. Se ele não estiver travado, ele pode se mover inesperadamente e causar um acidente.

CUIDADO

Para evitar ferimentos:

- Não ajuste o banco enquanto estiver utilizando o cinto de segurança. Movimentar o banco para frente pode exercer uma forte pressão sobre o abdômen.
- Não permita que suas mãos ou dedos sejam pegos pelo mecanismo enquanto o banco estiver sendo movido.

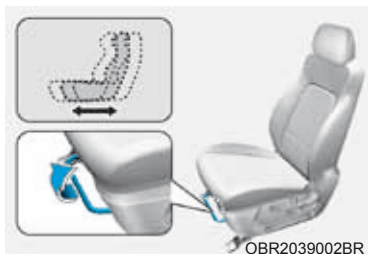

Ajuste para frente e para trás

Para movimentar o banco para frente ou para trás:

1. Puxe para cima a alavanca de ajuste do banco e segure-a.
2. Deslize o banco para a posição desejada.
3. Libere a alavanca e certifique-se que o banco esteja travado no lugar. Mova o banco para frente e para trás sem usar a alavanca. Se o banco se movimentar, ele não estará adequadamente travado.

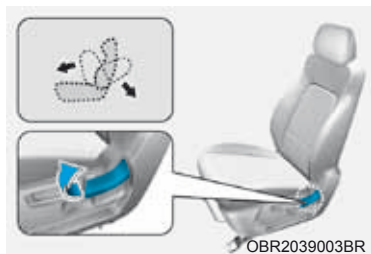

Inclinação do encosto

Para reclinar o encosto:

1. Incline-se ligeiramente para frente e levante a alavanca de inclinação do encosto.
2. Incline-se para trás com cuidado e ajuste o encosto do banco para a posição desejada.
3. Libere a alavanca e certifique-se que o encosto esteja travado no lugar. (A alavanca deverá retornar à sua posição original para que o encosto fique travado.)

Reclinando o encosto

Sentar em posição reclinada com o veículo em movimento pode ser perigoso. Mesmo com o cinto afivelado, a proteção do sistema de segurança (cintos de segurança e/ou airbags) é muito reduzida ao reclinar o encosto.

ATENÇÃO

NUNCA viaje com um encosto reclinado quando o veículo estiver em movimento.

Dirigir com o encosto reclinado aumenta as chances de ferimentos graves ou fatais no caso de uma colisão ou parada repentina.

Motorista e passageiros devem SEMPRE se sentar encostados nos bancos, com o cinto de segurança devidamente afivelado e com o encosto na posição vertical.

Os cintos de segurança devem passar pelos seus quadris e peito para funcionar adequadamente. Quando o encosto estiver reclinado, a cinta do ombro não pode funcionar porque não estará passando sobre seu peito. Em vez disso ela ficará na sua frente.

Durante um acidente, você pode ser atirado contra o cinto de segurança, causando ferimentos no pescoço ou outras partes do corpo.

Quanto mais o encosto estiver reclinado, maior a chance do quadril do passageiro deslizar debaixo do cinto subabdominal ou o pescoço do passageiro bater na cinta do ombro.

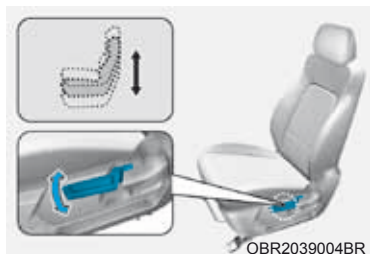

Altura do assento para o banco do motorista (se equipado)

Para mudar a altura do assento do banco:

- Pressione a alavanca para baixo várias vezes para abaixar o assento do banco.
- Puxe para cima a alavanca várias vezes para levantar o assento do banco.

Porta-objetos (se equipado)



O porta-objetos está localizado na parte traseira do encosto do banco dianteiro.

CUIDADO

Não coloque objetos pesados ou pontiagudos nos porta-objetos do encosto. Em acidentes eles podem se soltar do porta-objetos e ferir os ocupantes.

Bancos traseiros

Dobrando o banco traseiro (se equipado)

Os encostos traseiros podem ser dobrados para facilitar o transporte de itens compridos ou aumentar a capacidade de bagagem do veículo.

ATENÇÃO

- **Nunca permita que os passageiros se sentem sobre o encosto dobrado enquanto o veículo estiver em movimento. Esta não é uma posição adequada para sentar e nenhum cinto de segurança fica disponível para uso. Isto pode resultar em ferimento grave ou fatal no caso de acidente ou parada repentina.**
- **Objetos transportados com o encosto dobrado não devem ultrapassar o topo dos encostos dianteiros. Isto pode permitir que a carga deslize para frente e cause ferimentos ou danos durante paradas repentinas.**

ATENÇÃO

Não rebata o banco traseiro se a posição do motorista não estiver ajustada de acordo com a figura física do motorista após dobrar o banco traseiro. Uma parada repentina ou colisão pode causar ferimentos.

Para rebater o encosto traseiro:

1. Ajuste o encosto dianteiro na posição reta e, se necessário, deslize para frente o banco dianteiro.
2. Abaixar os apoios para cabeça traseiros até a posição mais baixa.

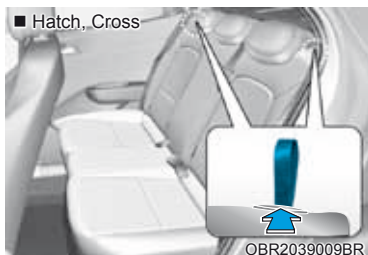
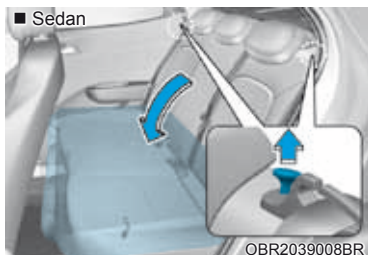

3. Insira a fivela do cinto de segurança traseiro no suporte, para evitar que a forma do cinto de segurança seja danificada.
4. Puxe o pino ou a alça para cima e então rebata o encosto em direção à frente do veículo.
5. Para usar o banco traseiro, levante e puxe o encosto para trás. Empurre o encosto com firmeza até ele travar no lugar.
6. Retorne o cinto de segurança traseiro à posição adequada.

Certifique-se que o encosto esteja travado no lugar. Ao retornar o encosto à posição vertical, certifique-se que ele esteja travado na posição empurrando o topo do encosto.

ATENÇÃO

Garanta que o encosto esteja completamente travado na posição vertical empurrando o topo do encosto. Em um acidente ou parada repentina, o encosto destravado pode permitir que a carga se mova com muita força e entre no compartimento de passageiros, resultando em ferimentos graves ou fatais.

ATENÇÃO

Não coloque objetos nos bancos traseiros pois eles não podem ser presos com segurança e podem atingir os ocupantes do veículo em uma colisão, causando ferimentos graves ou fatais.

CUIDADO

- Tenha cuidado ao carregar carga através dos bancos dos passageiros traseiros, para evitar danos ao interior do veículo.
- Quando a carga for carregada através dos bancos dos passageiros traseiros, garanta que ela esteja presa com segurança para evitar que se mova durante a condução.

ATENÇÃO

A carga deve ficar presa sempre, para evitar que seja atirada pelo veículo em uma colisão e cause ferimentos nos ocupantes do veículo. Não coloque objetos nos bancos traseiros pois eles não podem ser presos com segurança e podem atingir os ocupantes dos bancos dianteiros em uma colisão.

ATENÇÃO

Certifique-se que o motor está desligado, a alavanca de selação de marchas esteja na posição P (estacionamento) e o freio de estacionamento aplicado com segurança sempre que carregar ou descarregar carga. Deixar de seguir essas etapas pode permitir que o veículo se movimente se o botão de mudança for mudado involuntariamente para outra posição.

Apoio de cabeça

Os bancos do motorista e do passageiro dianteiro estão equipados com apoios de cabeça ajustáveis. Os apoios de cabeça proporcionam conforto para os passageiros, mas o mais importante é que são projetados para ajudar a proteger os passageiros de movimentos de “chicotada” e outros ferimentos no pescoço e coluna cervical durante um acidente, principalmente no caso de uma colisão traseira.

ATENÇÃO

Para reduzir o risco de ferimentos graves ou fatais durante um acidente, adote as seguintes precauções ao ajustar os apoios de cabeça.

- Ajuste sempre adequadamente os apoios de cabeça para todos os passageiros ANTES de dar partida no veículo.



- **Ajuste o centro dos apoios de cabeça para que fiquem na mesma altura do topo dos seus olhos.**
- **NUNCA** ajuste a posição do apoio de cabeça do banco do motorista com o veículo em movimento.
- Ajuste o apoio de cabeça o mais próximo possível da cabeça do passageiro. Não use uma almofada no banco que mantenha o corpo longe do encosto.
- Certifique-se que o apoio de cabeça trave na posição após o ajuste.

* NOTA

Para evitar dano, **NUNCA** bata nem puxe os apoios de cabeça.

CUIDADO

Quando não houver nenhum ocupante nos bancos traseiros, ajuste a altura do apoio de cabeça na posição mais baixa. O apoio de cabeça do banco traseiro pode reduzir a visibilidade da área traseira.

Apoios de cabeça dos bancos dianteiros

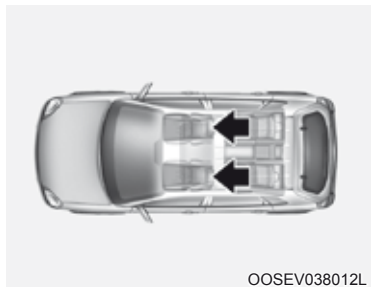

Os bancos dianteiros do motorista e do passageiro são equipados com apoios de cabeça ajustáveis para maior segurança e conforto.

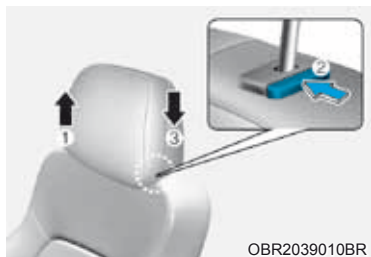

Ajuste da altura para cima e para baixo

Para levantar o apoio de cabeça

1. Puxe-o para cima para a posição desejada (1).

Para abaixar o apoio de cabeça

1. Pressione e segure o botão de liberação (2) no suporte do apoio de cabeça.
2. Abaixee-o para a posição desejada (3).



* NOTA

Se você inclinar o encosto para frente com o apoio de cabeça e o assento levantado, o apoio de cabeça pode entrar em contato com o para-sol e outras partes do veículo.



OBR2039011BR

Remoção/Instalação

Para remover o apoio de cabeça:

1. Incline o encosto (2) em direção à traseira do veículo acionando a alavanca (1).
2. Levante totalmente o apoio de cabeça.
3. Pressione o botão de liberação do apoio de cabeça (3) enquanto puxa o apoio de cabeça para cima (4).

⚠️ ATENÇÃO

NUNCA permita que ninguém trafegue no veículo com o apoio de cabeça removido.



OBR2039012BR

Para instalar o apoio de cabeça:

1. Incline o encosto.
2. Coloque as hastes do apoio de cabeça (2) nos orifícios enquanto pressiona o botão de liberação (1).
3. Ajuste o apoio de cabeça na altura apropriada.
4. Incline o encosto (4) acionando a alavanca (3) para a posição desejada.

⚠️ ATENÇÃO

Certifique-se sempre que o apoio de cabeça trave na posição após instalar e ajuste-o adequadamente.

Apoios de cabeça do banco traseiro

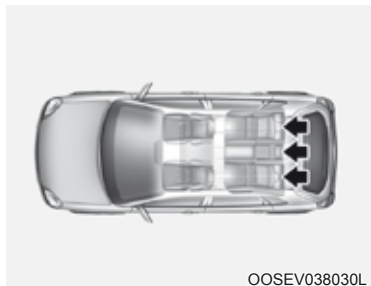

Os bancos traseiros são equipados com os apoios de cabeça em todas as posições para segurança e conforto dos passageiros.

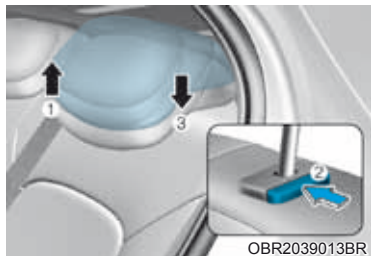

Ajuste da altura para cima e para baixo

Para levantar o apoio de cabeça

1. Puxe-o para cima para a posição desejada (1).

Para abaixar o apoio de cabeça

1. Pressione e segure o botão de liberação (2) no suporte do apoio de cabeça.
2. Abaixee-o para a posição desejada (3).

Remoção (se equipado)

Para remover o apoio de cabeça, levante-o ao máximo possível e então pressione o botão de liberação (2) enquanto puxa-o para cima (1).

Para instalar o apoio de cabeça, coloque as hastes do apoio de cabeça nos orifícios enquanto pressiona o botão de liberação (2) e empurra o apoio de cabeça para baixo (3).

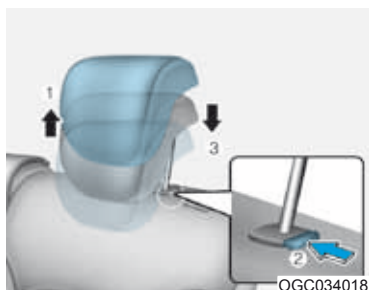

Ajuste o apoio de cabeça na altura apropriada.

ATENÇÃO

Certifique-se que o apoio de cabeça está travado na posição depois de instalá-lo para proteger corretamente os ocupantes.

CINTOS DE SEGURANÇA

Esta Seção descreve como usar adequadamente os cintos de segurança de três pontos de todos os ocupantes.

Descreve também algumas coisas que não devem ser feitas ao usar cintos de segurança.

Precauções de segurança dos cintos de segurança

Use sempre seu cinto de segurança e certifique-se que todos os passageiros também estejam usando antes de iniciar qualquer viagem.

Airbags (se equipado) são projetados para suplementar os cintos de segurança como dispositivo adicional de segurança, porém não são substitutos.

Muitos países exigem que todos os ocupantes de um veículo usem os cintos de segurança.

ATENÇÃO

Cintos de segurança devem ser usados por **TODOS** os passageiros sempre que o veículo estiver em movimento. Adote as seguintes precauções ao ajustar e usar cintos de segurança:

- Crianças menores de 10 anos de idade devem ser **SEMPRE** protegidas adequadamente no banco traseiro.
- **NUNCA** permita que crianças viajem no banco do passageiro dianteiro. Caso uma criança com idade acima de 10 anos ocupe o banco dianteiro, ela deverá estar devidamente protegida com o cinto de segurança, e o banco deverá estar afastado para trás o máximo possível.
- **NUNCA** permita que um bebê ou uma criança seja carregado no colo de um ocupante.

- **NUNCA** viaje com um encosto reclinado quando o veículo estiver em movimento.
- Não permite que crianças compartilhem um banco ou cinto de segurança.
- Nunca use o cinto diagonal por baixo do braço ou por trás das costas.
- Nunca utilize o cinto de segurança sobre objetos frágeis. Se houver uma parada súbita ou um impacto, o cinto de segurança pode danificar o objeto.
- Não use o cinto de segurança quando este estiver torcido. O cinto de segurança torcido não protege você adequadamente em um acidente.
- Não use o cinto de segurança se as peças de fixação ou o cinto estiverem danificados.
- Não coloque a fivela do cinto de segurança nos fechos de outros bancos.
- **NUNCA** desafivele o cinto de segurança quando estiver dirigindo. Isso pode causar a perda de controle do veículo e resultar em acidente.
- Certifique-se que não exista nada no fecho interferindo com o mecanismo da fivela do cinto de segurança. Isto pode evitar que o cinto de segurança seja afivelado com segurança.
- Nenhuma modificação ou acréscimo deverá ser feito pelo usuário que impeça que os dispositivos de ajuste do cinto de segurança remover a folga ou que impeça o ajuste do conjunto do cinto de segurança para remover a folga.

ATENÇÃO

Cintos de segurança e conjuntos dos cintos de segurança danificados não funcionarão adequadamente. Substitua sempre:

- Cintas desfiadas, contaminadas ou danificadas.
- Equipamento danificado.
- O conjunto todo do cinto de segurança após ser acionado em um acidente, mesmo se o dano na cinta ou conjunto não for aparente.

Luz de advertência dos cintos de segurança

Advertência dos cintos de segurança



Como um lembrete para o motorista (ou passageiro dianteiro), a luz de advertência do cinto de segurança acenderá por aproximadamente 6 segundos a cada vez que o interruptor de ignição é girado para a posição "ON", independentemente do afivelamento do cinto de segurança. Neste momento, se o cinto de segurança não estiver afivelado, o alarme sonoro soará por 6 segundos.

Se o cinto de segurança do motorista (ou passageiro dianteiro) não estiver afivelado quando o interruptor de ignição for girado para a posição "ON" ou se ele for desafivelado após o interruptor de ignição ser girado para a posição "ON", a luz de advertência do cinto de segurança acenderá até o cinto ser afivelado.

Se você começar a dirigir sem o cinto de segurança afivelado ou desafivelar o cinto de segurança ao dirigir com velocidade abaixo de 20 km/h, a luz de advertência continuará a acender até afivelar o cinto de segurança.

Se você continuar a dirigir sem o cinto de segurança afivelado ou desafivelar o cinto de segurança ao dirigir com velocidade acima de 20 km/h, o alerta de advertência continuará a soar por aproximadamente 100 segundos e a luz de advertência piscará.

*** NOTA**

- Embora o banco do passageiro dianteiro não esteja ocupado, a luz de advertência do cinto de segurança piscará ou acenderá por 6 segundos.
- A luz de advertência do cinto de segurança pode funcionar quando for colocada bagagem no banco do passageiro dianteiro.

Sistema de segurança do cinto de segurança***Cinto de segurança subabdominal / diagonal*****Colocação do cinto de segurança:**

Puxe o cinto do sistema retrator e introduza a lingueta metálica (1) no fecho (2). Quando a lingueta ficar travada no fecho, um clique será ouvido.



Você deve colocar o cinto subabdominal (1) ao redor do quadril e o cinto diagonal (2) cruzando o peito e abdômem.

O cinto de segurança se ajusta automaticamente ao comprimento adequado depois que a parte subabdominal do cinto é ajustada manualmente de modo a ficar confortavelmente colocada sobre o quadril. Se você se inclinar lentamente para frente, o cinto se estenderá e se moverá com você.

Se ocorrer uma freada brusca ou um impacto, o cinto travará na posição. Ele também travará caso você tente se inclinar para frente rapidamente.

* NOTA

Caso não consiga puxar suavemente o cinto de segurança para fora do retrator, puxe-o firmemente e libere-o. Após liberar, você poderá puxar o cinto para fora suavemente.



⚠ ATENÇÃO

Cintos de segurança posicionados incorretamente podem aumentar o risco de ferimentos graves ou fatais em um acidente. Adote as seguintes precauções ao ajustar o cinto de segurança:

- Posicione a parte subabdominal do cinto o mais baixo possível, ao redor do quadril, não na cintura, para que ele prenda suavemente. Isto permite que seus ossos pélvicos absorvam a força do impacto, reduzindo as chances de ferimentos internos.
- Posicione um braço sob o cinto diagonal e o outro sobre o cinto, conforme mostrado na ilustração.
- Posicione sempre a fixação do cinto diagonal na posição travada e na altura adequada.
- Nunca posicione o cinto diagonal ao redor do pescoço ou do rosto.

Ajuste de altura

A altura da fixação do cinto diagonal pode ser ajustada em uma das 4 posições existentes para máximo conforto e segurança.

A parte diagonal deve ser ajustada para ficar ao redor do peito e a metade sobre seu ombro, perto da porta e não sobre o pescoço.

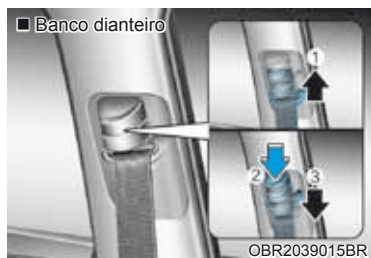

Para ajustar a altura da fixação do cinto, levante ou abaixe o ajustador de altura até à posição apropriada.

Para levantar o ajustador de altura, puxe-o para cima (1). Para abaixar, puxe o ajustador de altura para baixo (3) enquanto pressiona o botão do ajustador (2).

Para travar o ajustador na posição, solte o botão.

Para certificar-se que o ajustador de altura esteja travado tente deslizá-lo.



Soltando o cinto de segurança:

Pressione o botão de liberação (1) no fecho.

Ao ser liberado, o cinto deve retrair automaticamente de volta para o retrator. Caso isso não aconteça, verifique se o cinto não está torcido e tente novamente.

Cinto de segurança traseiro central

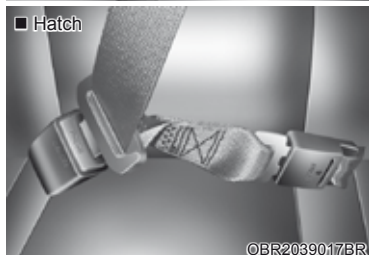
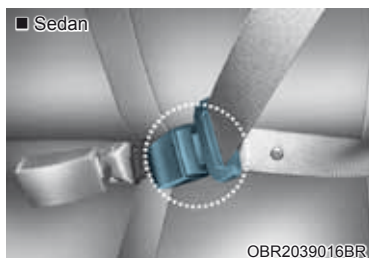

Ao usar o cinto de segurança traseiro central, deve ser usado o fecho identificado com a marca "CENTER".

* NOTA

Caso não consiga puxar o cinto de segurança para fora do retrator, puxe-o firmemente e libere-o. Após liberar, você poderá puxar o cinto para fora suavemente.

Pré-tensor do cinto de segurança



Seu veículo está equipado com pré-tensor dos cintos de segurança nos bancos do motorista e do passageiro dianteiro. A finalidade do pré-tensor é garantir que os cintos de segurança se ajustem sem folga ao corpo dos ocupantes em certas colisões frontais. Os pré-tensores dos cintos de segurança podem ser ativados, junto com os airbags, em acidentes onde a colisão frontal é suficientemente grave.

Quando o veículo para bruscamente, ou se o ocupante tenta deslocar-se para frente muito rapidamente, o retrator do cinto de segurança trava na posição.

Em certas colisões frontais o pré-tensor se ativa e coloca o cinto de segurança em contato mais apertado com o corpo do ocupante.

Se o sistema sentir tensão excessiva no cinto de segurança do motorista ou passageiro dianteiro quando o sistema do pré-tensor for ativado, o limitador de carga dentro do pré-tensor do retrator libera alguma pressão no cinto de segurança afetado.

⚠️ ATENÇÃO

- Use sempre seu cinto de segurança e sente-se adequadamente em seu banco.
- Não use o cinto de segurança se ele estiver frouxo ou torcido. O cinto de segurança frouxo ou torcido não protege você adequadamente em acidentes.
- Não coloque nada perto do fecho. Isto pode afetar adversamente o fecho e fazer com que ele funcione inadequadamente.
- Substitua sempre os pré-tensores após a ativação ou um acidente.
- **NUNCA** inspecione nem substitua você mesmo os pré-tensores dos cintos de segurança. Isto deve ser feito por uma concessionária autorizada Hyundai Motor Brasil (HMB).
- Não dê batidas nos conjuntos dos cintos de segurança.

⚠️ ATENÇÃO

Não toque nos conjuntos dos pré-tensores dos cintos de segurança após eles serem ativados. Quando o mecanismo do pré-tensor do cinto de segurança for acionado durante uma colisão, o pré-tensor pode ficar quente e queimar você.

⚠️ CUIDADO

Reparos na parte dianteira do carrocería do veículo podem danificar o sistema do pré-tensor do cinto de segurança. Portanto, recomendamos que o sistema seja reparado por uma concessionária autorizada Hyundai Motor Brasil (HMB).

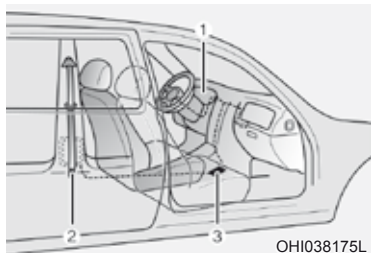

O Sistema de Pré-tensionamento do Cinto de Segurança é composto basicamente pelos componentes a seguir. Sua localização é mostrada na ilustração:

- (1) Luz de advertência do SRS airbag
- (2) Pré-tensor do retrator (dianteiro)
- (3) Módulo de controle do SRS

*** NOTA**

O sensor que ativa o SRS airbag está conectado com os pré-tensores dos cintos de segurança. A luz de advertência do SRS airbag no painel de instrumentos acende por aproximadamente 6 segundos após o interruptor de ignição ser colocado na posição ON e então deve apagar.

Se o pré-tensor não estiver funcionando adequadamente, a luz de advertência acenderá mesmo que o SRS airbag esteja funcionando normalmente. Se a luz de advertência não acender, ficar acesa ou acender quando o veículo estiver em movimento, recomendamos que os pré-tensores dos cintos de segurança e/ou SRS airbag sejam inspecionados por uma concessionária autorizada Hyundai Motor Brasil (HMB).

* NOTA

- O pré-tensores dos cintos de segurança podem ser ativados em determinadas colisões frontais ou laterais.
- Quando os pré-tensores dos cintos de segurança são ativados, ouve-se um ruído de explosão, e um pó fino, semelhante a fumaça, será visível no compartimento de passageiros. Essas condições são consideradas normais e não representam qualquer perigo.
- Embora não seja tóxico, este pó fino pode causar irritações na pele e não deve ser inalado durante longos períodos. Lave cuidadosamente todas as áreas da pele expostas após um acidente em que os pré-tensores dos cintos de segurança tenham sido ativados.

Precauções adicionais de segurança do cinto de segurança

Uso do cinto de segurança por grávidas

O cinto de segurança deve ser usado sempre durante a gravidez. A melhor forma de proteger a criança que vai nascer é se proteger usando sempre o cinto de segurança.

Mulheres grávidas devem sempre usar um cinto de segurança subabdominal/diagonal. Coloque o cinto diagonal cruzando o tórax, passando entre os seios e longe do pescoço. Coloque o cinto subabdominal abaixo da barriga para que ele passe CONFORTAVELMENTE ao redor do quadril e osso pélvico, abaixo da parte arredondada da barriga.

ATENÇÃO

Para reduzir o risco de ferimentos graves ou fatais ao bebê durante um acidente, mulheres grávidas **NUNCA** devem colocar o cinto subabdominal do cinto de segurança sobre a área do abdômen, onde o bebê está localizado.

ATENÇÃO

O Código Brasileiro de Trânsito prescreve que todos os ocupantes de um veículo de passeio devem sempre utilizar cintos de segurança. Cintos de segurança e sistemas de proteção para crianças reduzem o risco de ferimentos graves ou fatais a todos os ocupantes no caso de uma freada brusca ou uma colisão. Sem o cinto de segurança, os ocupantes podem ser arremessados para muito perto do disparo do airbag, podem bater na estrutura interior ou podem ser arremessados para fora do veículo. A utilização correta do cinto de segurança reduz muito esses perigos. Siga sempre as recomendações sobre cintos de segurança e airbags contidas neste manual.

Uso do cinto de segurança e crianças

Bebês ou crianças pequenas

Muitos países têm legislação sobre proteção de crianças que exigem que elas viajem em dispositivos de proteção aprovados, incluindo cadeiras de elevação. A idade na qual os cintos de segurança podem ser usados e não sistemas de proteção para crianças pode ser diferente conforme o país, portanto você deve conhecer as exigências específicas do país onde estiver trafegando. Os assentos para crianças e/ou bebês devem ser adequadamente colocados e instalados no banco traseiro. Para maiores informações, consulte “Sistema de proteção para crianças” nesta Seção.

ATENÇÃO

Proteja SEMPRE bebês e crianças pequenas com um sistema de proteção adequado à altura e ao peso.

Para reduzir o risco de ferimentos graves ou fatais a uma criança ou outros passageiros, NUNCA segure uma criança no colo ou nos braços com o veículo em movimento. As forças violentas criadas durante uma colisão arrancam a criança dos braços da pessoa que a segura e ela é arremessada no interior do veículo.

Crianças pequenas estão mais protegidas contra ferimentos em acidentes quando protegidas adequadamente no banco traseiro por um sistema de proteção para crianças que atenda às Normas de Segurança de seu país. Antes de adquirir um sistema de proteção para crianças, certifique-se que o mesmo tenha uma etiqueta que garanta que o equipamento atende às normas de segurança do seu país. O sistema de proteção deverá ser apropriado para o tamanho e peso da criança. Verifique a etiqueta do sistema de proteção para crianças com essa informação. Para maiores informações, consulte “Sistema de proteção para crianças” nesta Seção.

Crianças maiores

Crianças menores de 10 anos e muito grandes para cadeira de elevação devem sempre ocupar o banco traseiro e utilizar o cinto de segurança subabdominal/diagonal disponível. O cinto de segurança deve passar pela parte superior das coxas e passar confortavelmente pelo ombro e peito, para proteger a criança com segurança. Verifique periodicamente a instalação do cinto. Uma criança se contorcendo pode deixar o cinto fora da posição. Crianças terão a máxima segurança no caso de acidente quando estiverem protegidas com um sistema de proteção adequado e/ou cinto de segurança no banco traseiro.

Se uma criança com mais de 10 anos estiver sentada no banco dianteiro, ela deve ser protegida pelo cinto de segurança subabdominal/diagonal e o banco deve ser colocado na posição mais atrás possível.

Se a parte do cinto diagonal encostar levemente sobre o rosto ou o pescoço da criança, procure colocar a criança mais próxima do centro do veículo. Se o cinto diagonal ainda encostar no rosto ou no pescoço, a criança precisa ser acomodada novamente na cadeira de elevação no banco traseiro.

ATENÇÃO

- **Certifique-se sempre que os cintos de segurança para crianças maiores sejam usados e estejam adequadamente ajustados.**
- **NUNCA permita que o cinto diagonal entre em contato com o rosto ou com o pescoço da criança.**
- **Não permita que mais de uma criança use um único cinto de segurança.**

Uso do cinto de segurança e pessoas feridas

O cinto de segurança deve ser usado durante transporte de pessoas feridas. Consulte um médico para recomendações específicas.

Uma pessoa por cinto

Nunca se deve utilizar o mesmo cinto de segurança para duas pessoas, ainda que uma seja criança. Isso aumenta a gravidade dos ferimentos em caso de acidente.

Não deite no banco

Sentar em posição reclinada com o veículo em movimento pode ser perigoso. Mesmo com o cinto afivelado, a proteção do sistema de segurança (cintos de segurança e/ou airbags) é muito reduzida ao reclinar o encosto.

Os cintos de segurança devem ser apertados sobre os quadris e peito para funcionar adequadamente. Durante um acidente, você pode ser atirado contra o cinto de segurança, causando ferimentos no pescoço ou outras partes do corpo.

Quanto mais o encosto estiver reclinado, maior a chance dos quadris do passageiro deslizarem debaixo do cinto abdominal ou o pescoço do passageiro atingirá o cinto de segurança.

ATENÇÃO

- **NUNCA viaje com um encosto reclinado quando o veículo estiver em movimento.**
- **Dirigir com o encosto reclinado aumenta as chances de ferimentos graves ou fatais no caso de uma colisão ou parada repentina.**
- **Motorista e passageiros devem SEMPRE se sentar retos em seus bancos, com os cintos devidamente afivelados e com os bancos na posição vertical.**

Cuidados com os cintos de segurança

Os sistemas dos cintos de segurança nunca devem ser desmontados ou modificados. Além disso, deve-se ter muito cuidado para não permitir que os cintos e as ferragens sejam danificados pelas dobradiças dos bancos, nas portas etc.

Inspeção periódica

Todos os cintos de segurança devem ser inspecionados periodicamente quanto a desgastes ou danos de qualquer espécie. Qualquer peça danificada deverá ser substituída imediatamente.

Mantenha os cintos limpos e secos

Os cintos de segurança devem ser mantidos limpos e secos. Se ficarem sujos, podem ser limpos usando apenas água morna e sabão neutro. Nunca utilize água sanitária, tintura, detergentes fortes ou produtos abrasivos, pois esses produtos podem danificar e enfraquecer o material das cintas.

Substituição dos cintos

O conjunto completo do cinto de segurança deverá ser substituído no caso de um acidente. Isto deve ser feito mesmo que não apresente danos aparentes. Recomendamos entrar em contato com uma concessionária autorizada Hyundai Motor Brasil (HMB).

SISTEMA DE PROTEÇÃO PARA CRIANÇAS (CRS)

Nossa recomendação:
Crianças sempre no banco traseiro

ATENÇÃO

Proteja sempre as crianças adequadamente nos bancos traseiros do veículo.

Crianças de todas as idades ficam mais seguras quando protegidas no banco traseiro. Uma criança viajando no banco do passageiro dianteiro pode ser atingida com força pelo airbag inflando, resultando em FERIMENTOS GRAVES ou FATAIS.

Crianças com menos de 10 anos devem viajar sempre nos bancos traseiros e ser adequadamente protegidas, para minimizar o risco de ferimentos em acidentes, freadas ou manobras repentinas. De acordo com as estatísticas sobre acidentes, as crianças, quando protegidas por dispositivos de proteção adequados, ficam mais seguras no banco traseiro do que no dianteiro. Crianças muito grandes para usar o sistema de proteção para crianças deverão usar os cintos de segurança que equipam o veículo.

Muitos países têm sistemas de proteção de crianças que exigem que elas viajem em dispositivos de proteção aprovados. As leis que determinam as restrições de idade ou altura/peso nas quais os cintos de segurança devem ser usados no lugar de um sistema de proteção para criança são diferentes conforme o país, portanto informe-se sobre as exigências específicas do país onde você está trafegando.

Sistemas de proteção para crianças devem ser colocados adequadamente e instalados nos bancos traseiros. Você deve usar um sistema de proteção para criança comercialmente disponível que atenda às exigências dos padrões de segurança do seu país.

Sistemas de proteção para crianças geralmente são projetados para fixação no banco do veículo através do cinto diagonal ou parte diagonal da cinta de um cinto de segurança subabdominal/diagonal, ou uma fixação superior e/ou fixação ISOFIX nos bancos traseiros do veículo.

Sistema De Proteção Para Crianças (CRS) sempre na traseira

Crianças pequenas e bebês devem ser protegidos em sistemas apropriados voltados para a traseira ou para frente, tendo sido fixados adequadamente no banco traseiro do veículo. Leia e atenda as instruções para instalação e uso fornecidas pelo fabricante do sistema de proteção para crianças.

ATENÇÃO

- **Siga sempre as instruções do fabricante do sistema de proteção para crianças para instalação e uso.**
- **Proteja sempre adequadamente a criança no sistema de proteção para crianças.**
- **Não use um suporte para bebê ou cadeira de segurança para crianças que fique enganchado sobre o encosto, pois ele pode não fornecer proteção adequada em acidentes.**
- **Depois de um acidente, recomendamos que o sistema de segurança para crianças, os cintos de segurança, a fixação superior e fixação ISOFIX sejam verificados por uma concessionária autorizada Hyundai Motor Brasil (HMB).**

Escolha de um Sistema de Proteção para Crianças (CRS)

Sempre que escolher um Sistema de Proteção para Crianças (CRS):

- Certifique-se que o sistema tenha uma etiqueta certificando que ele atende aos padrões de segurança aplicáveis no país.
- Escolha um Sistema de Proteção para Crianças baseado na altura e no peso da criança. A etiqueta necessária ou as instruções de uso normalmente fornecem essa informação.
- Escolha um Sistema de Proteção para Crianças que seja instalado na posição sentada do veículo onde será usado.
- Leia e atenda às advertências e instruções para instalação e uso fornecidas com o Sistema de Proteção para Crianças.

Tipos de Sistemas de Proteção para Crianças

Existem três principais tipos de Sistemas de Proteção para Crianças: cadeiras voltadas para trás, cadeiras voltadas para frente e cadeiras de elevação. Eles são classificados de acordo com a idade, a altura e o peso da criança.



Sistema de Segurança para Crianças voltado para Trás

Um Sistema de Proteção para Crianças voltado para trás fornece proteção com a superfície da cadeira contra as costas da criança. O sistema segura a criança no lugar e, no caso de acidente, atua para manter a criança posicionada no Sistema de Proteção para Crianças e reduz o esforço sobre as áreas frágeis do pescoço e coluna cervical.

Todas as crianças com menos de um ano de idade devem sempre viajar em um Sistema de Proteção para Crianças voltado para trás. Existem tipos diferentes de Sistemas de Proteção para Crianças voltado para trás: Sistemas de Proteção para Crianças voltados para trás só podem ser usados voltados para trás. Normalmente Sistemas de Proteção para Crianças têm limites maiores de altura e peso para a posição voltada para trás, permitindo manter a criança voltada para trás por períodos mais longos de tempo.

Mantenha os Sistemas de Proteção para Crianças na posição voltada para trás enquanto as crianças estiverem dentro dos limites de altura e peso permitidos pelo fabricante do sistema.



Sistema de segurança para crianças voltado para frente

Um Sistema de Proteção para Crianças voltado para frente fornece proteção ao corpo da criança com uma trama. Mantenha as crianças em Sistema de Proteção para Crianças voltado para frente com uma trama até que elas atinjam o limite máximo de peso ou altura permitidos pelo fabricante do sistema.

Quando a criança não couber no Sistema de Proteção para Crianças voltado para frente ela está pronta para uma cadeira de elevação.

Cadeiras de elevação

Uma cadeira de elevação é um Sistema de Proteção para Crianças projetado para melhorar a instalação do sistema do cinto de segurança do veículo. Uma cadeira de elevação posiciona o cinto de segurança para que seja instalado adequadamente sobre as partes mais fortes do corpo da criança. Mantenha a criança em cadeira de elevação até que ela seja grande o suficiente para usar adequadamente um cinto de segurança.

Para que um cinto de segurança funcione adequadamente, a cinta subabdominal deve ficar confortável sobre a parte superior das coxas e não do estômago.

O cinto diagonal deve passar confortavelmente ao redor do ombro e peito e não através do pescoço ou rosto. Crianças com menos de 10 anos devem viajar sempre nos bancos traseiros e ser adequadamente protegidas, para minimizar o risco de ferimentos em acidentes, freadas ou manobras repentinas.

Instalação de um Sistema de Proteção para Crianças (CRS)

⚠️ ATENÇÃO

Sempre antes de instalar seu Sistema de Proteção para Crianças, leia e siga as instruções fornecidas pelo fabricante do Sistema de Proteção para Crianças.

Deixar de seguir todas as advertências e instruções pode aumentar o risco de ferimentos graves ou fatais no caso de acidente.

⚠️ ATENÇÃO

Se o apoio de cabeça impedir a instalação correta do sistema de proteção para crianças, o apoio de cabeça da posição deve ser ajustado ou o apoio deve ser totalmente removido.

Após escolher um Sistema de Proteção para Crianças e verificar se esse sistema fica adequadamente instalado na traseira do veículo, você pode instalar o Sistema de Proteção para Crianças de acordo com as instruções do fabricante. Existem três etapas gerais na instalação adequada do Sistema de Proteção para Crianças.

- **Fixe adequadamente o Sistema de Proteção para Crianças no veículo.** Todos os Sistemas de Proteção para Crianças devem ser instalados no veículo com o cinto subabdominal/diagonal ou a parte diagonal, ou com cinta superior ISOFIX e/ou fixação ISOFIX.
- **Certifique-se que o Sistema de Proteção para Crianças está fixado com segurança.** Após instalar um Sistema de Proteção para Crianças no veículo, empurre e puxe o banco para frente e para os lados, verificando se ele está fixado com segurança no banco. Um Sistema de Proteção para Crianças preso com o cinto de segurança deve ser instalado com a máxima firmeza possível. Entretanto, algum movimento para os lados pode acontecer.
- Ao instalar um Sistema de Proteção para Crianças, ajuste o banco do veículo (para cima e para baixo, para frente e para trás) para que a criança fique confortável no Sistema de Proteção para Crianças.
- **Coloque com segurança a criança no Sistema de Proteção para Crianças.** Certifique-se que a criança esteja bem presa no Sistema de Proteção para Crianças de acordo com as instruções do fabricante do sistema.



CUIDADO

Um Sistema de Proteção para Crianças em um veículo fechado pode ficar muito quente. Para evitar queimaduras, verifique a superfície do banco e dos fechos antes de colocar a criança no Sistema de Proteção para Crianças.

Fixação do sistema de proteção para crianças com sistema "ISOFIX" e sistema de fixação com cinto superior

O sistema ISOFIX mantém o Sistema de Proteção para Crianças durante a condução e em acidentes. Este sistema é projetado para facilitar a instalação do Sistema de Proteção para Crianças e reduz a possibilidade de instalar de forma imprópria esse sistema. O sistema ISOFIX usa fixações do veículo e encaixes do Sistema de Proteção para Crianças. O sistema ISOFIX elimina a necessidade de usar os cintos de segurança para prender o sistema aos bancos traseiros.

As fixações do ISOFIX são barras metálicas embutidas no veículo. Existem duas fixações inferiores para cada posição do ISOFIX no banco que acomodará um Sistema de Proteção para Crianças com fixações inferiores.

Para usar o sistema ISOFIX no seu veículo, você precisa ter um Sistema de Proteção para Crianças com fixações ISOFIX. (Um Sistema de Proteção para Crianças com ISOFIX só pode ser instalado se for específico do veículo ou aprovado de acordo com as exigências ECE-R44 ou ECE-R129.)

O fabricante do Sistema de Proteção para Crianças fornecerá instruções sobre o uso do sistema com seus encaixes para as fixações ISOFIX.

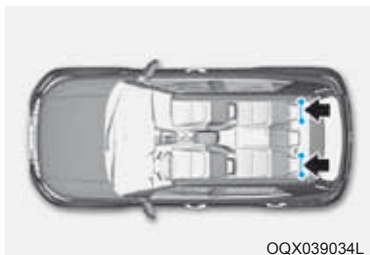

As fixações ISOFIX estão localizadas à esquerda e direita das posições externas dos bancos. Sua localização é mostrada na ilustração. Não existem fixações ISOFIX para a posição central do banco traseiro.

⚠️ ATENÇÃO

Não tente instalar um Sistema de Proteção para Crianças usando fixações ISOFIX na posição central do banco traseiro. Não existem fixações ISOFIX para este banco. Usar as fixações externas do banco para instalar o Sistema de Proteção para Crianças na posição central do banco traseiro pode danificar a fixação.

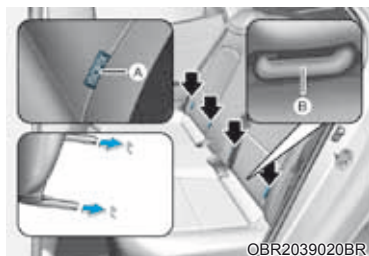

[A]: Indicador de Posição de Fixação do ISOFIX

[B]: Fixação do ISOFIX

Os símbolos das fixações ISOFIX estão localizados nos assentos traseiros esquerdo e direito, para identificar a posição das fixações ISOFIX no veículo (veja as setas na ilustração).

Os dois bancos traseiros externos são equipados com um par de fixações ISOFIX, além das fixações superiores correspondentes na parte traseira dos bancos traseiros.

(Sistema de Proteção para Crianças com aprovação universal ECE-R44 ou ECE-R129 precisam ser fixados adicionalmente com uma fixação superior conectada à parte traseira dos bancos traseiros.)

Fixações ISOFIX estão localizadas entre o encosto e o assento do banco, nas posições à esquerda e direita das posições externas dos bancos.

Prendendo um Sistema de Proteção para Crianças com o “Sistema de Fixação ISOFIX”

Para instalar um Sistema de Proteção para Crianças compatível com ISOFIX em qualquer posição externa do banco traseiro:

1. Mova o fecho do cinto de segurança para longe das fixações ISOFIX.
2. Mova quaisquer objetos para longe das fixações que possam evitar uma conexão segura entre o Sistema de Proteção para Crianças e as fixações ISOFIX.
3. Coloque o Sistema de Proteção para Crianças no banco do veículo e então instale o banco nas fixações ISOFIX, de acordo com as instruções fornecidas pelo fabricante do sistema.
4. Siga as instruções do fabricante do Sistema de Proteção para Crianças para instalar adequadamente e conectar as fixações ISOFIX do Sistema de Proteção para Crianças nas fixações ISOFIX.

⚠️ ATENÇÃO

Adote as seguintes precauções quando usar o sistema ISOFIX:

- Leia e siga todas as instruções de instalação fornecidas junto com seu Sistema de Proteção para Crianças.
- Para evitar que a criança alcance e manipule os cintos de segurança não retraídos, afivele todos os cintos de segurança dos bancos traseiros vazios e recolha a cinta do cinto de segurança atrás da criança. As crianças podem ser estranguladas se um cinto diagonal ficar enrolado ao redor do pescoço e esse cinto apertar.
- NUNCA instale mais de um Sistema de Proteção para Crianças em uma única fixação. Isto pode fazer a fixação ou o engate ficar solto ou quebrar.
- Inspeccione sempre o sistema ISOFIX na concessionária após um acidente. Um acidente pode danificar o sistema ISOFIX e não segurar adequadamente o Sistema de Proteção para Crianças.

Fixação do Sistema de Proteção para Crianças com o sistema de “Cinta de Fixação Superior”.



Os suportes dos ganchos para Proteção para Crianças estão localizados no tampão traseiro (próximo aos encontros de cabeça) ou no assoalho atrás dos bancos traseiros.



1. Passe a cinta da cadeira do Sistema de Proteção para Crianças sobre o encosto.

Para veículos com apoio de cabeça ajustável, passe a cinta superior sob o apoio de cabeça e entre as hastes do apoio, senão passe a cinta superior sobre o topo do encosto.

2. Conecte a cinta superior à fixação da cinta superior e então aperte a cinta superior de acordo com as instruções do fabricante do Sistema de Proteção para Crianças para prender com firmeza o sistema ao banco.

ATENÇÃO

Adote as seguintes precauções quando instalar uma cinta de fixação superior:

- Leia e siga todas as instruções de instalação fornecidas junto com seu Sistema de Proteção para Crianças.
- **NUNCA** instale mais de um Sistema de Proteção para Crianças em uma única fixação da cinta superior ISOFIX. Isto pode fazer a fixação ou o engate ficar solto ou quebrar.
- Não instale a cinta superior em nada que não seja a fixação correta da cinta superior. Ela pode não funcionar adequadamente se for fixada em qualquer outro lugar.
- As fixações do Sistema de Proteção para Crianças são projetadas para suportar apenas as cargas impostas por sistemas ajustados corretamente. Em nenhuma circunstância elas devem ser usadas como cintos de segurança para adultos ou para fixação de outros objetos ou equipamentos ao veículo.

Fixando um Sistema de Proteção para Crianças com cinto subabdominal/diagonal

Quando não usar o sistema ISOFIX, todos os Sistemas de Proteção para Crianças devem ficar presos ao banco traseiro pela parte diagonal do cinto subabdominal/diagonal.

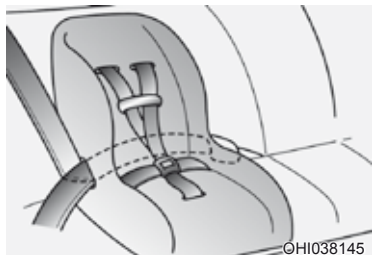

Instalando um Sistema de Proteção para Crianças com cinto subabdominal/diagonal

Para instalar um Sistema de Proteção para Crianças nos bancos traseiros, faça o seguinte

1. Coloque o Sistema de Proteção para Crianças no banco traseiro e passe o cinto subabdominal/diagonal ao redor ou através do sistema, seguindo as instruções do fabricante. Certifique-se que a cinta do cinto de segurança não está enrolada.

*** NOTA**

Quando usar o cinto de segurança central traseiro, consulte sempre “Cinto de Segurança Central Traseiro” nesta Seção.

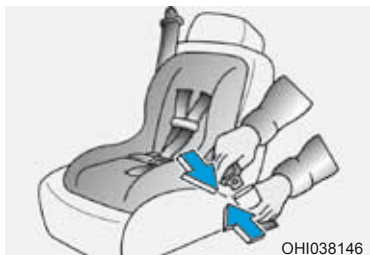

2. Engate a fivela do cinto subabdominal/diagonal no fecho. Ouça o som distinto do clique.

*** NOTA**

Posicione o botão de liberação de modo que seja fácil acessar no caso de emergência.



3. Remova o máximo possível da folga do cinto pressionando para baixo o Sistema de Proteção para Crianças enquanto recolhe de volta o cinto diagonal no retrator.
4. Pressione e puxe o Sistema de Proteção para Crianças para confirmar que o cinto de segurança esteja mantendo o sistema firme no lugar.

Se o fabricante do Sistema de Proteção para Crianças instruir ou recomendar o uso de uma fixação ISOFIX com cinta superior com o cinto subabdominal/diagonal.

Para remover o Sistema de Proteção para Crianças, pressione o botão de liberação no fecho e então puxe para fora do sistema do cinto subabdominal/diagonal, permitindo que o cinto de segurança se retraia totalmente.

SISTEMA SUPLEMENTAR DE SEGURANÇA SRS AIRBAG

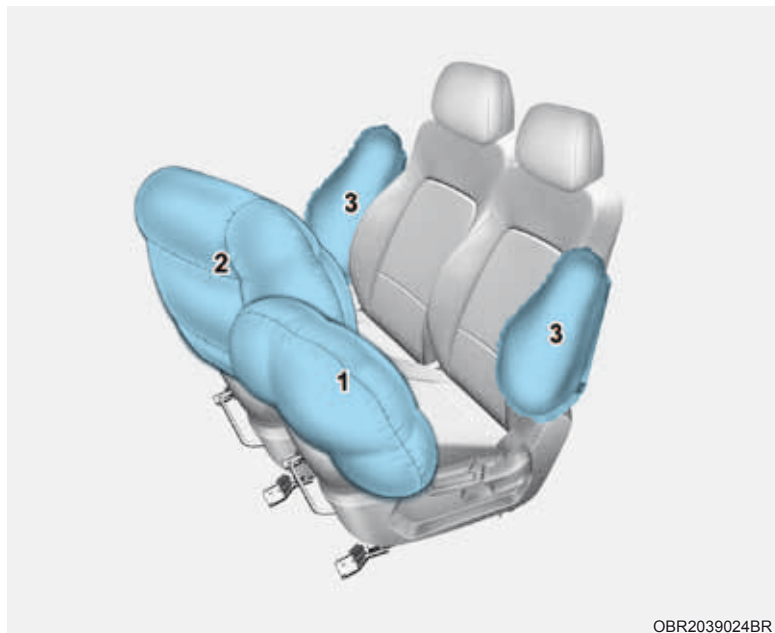

OBR2039024BR

* Os airbags atuais do veículo podem ser diferentes da ilustração.

- (1) Airbag do motorista
- (2) Airbag do passageiro dianteiro
- (3) Airbag lateral (se equipado)

Os veículos são equipados com um Sistema Suplementar de Airbags para os bancos do motorista e do passageiro dianteiro.

Os airbags dianteiros são projetados para suplementar os cintos de segurança de três pontos. Para esses airbags fornecerem proteção, os cintos de segurança devem sempre ser usados ao dirigir.

Você pode se ferir de forma grave ou fatal se não estiver usando o cinto de segurança. Os airbags são projetados para suplementar e não substituir os cintos de segurança. Os airbags também não são projetados para inflar em todas as colisões. Em alguns acidentes os cintos de segurança são sua única proteção.

ATENÇÃO

PRECAUÇÕES DE SEGURANÇA DO AIRBAG

Em quaisquer trajetos, todos os ocupantes do veículo devem **SEMPRE** usar os cintos de segurança e as crianças com sistema de segurança adequado. Mesmo com os airbags, os ocupante podem se ferir de forma grave ou fatal em uma colisão se estiver usando o cinto de segurança de forma incorreta ou não estiver usando o cinto de segurança quando o airbag inflar.

NUNCA coloque uma criança em qualquer cadeira de proteção ou cadeira de elevação no banco do passageiro dianteiro. Um airbag inflando pode atingir com força o bebê ou a criança causando ferimentos graves ou fatais.

Sempre coloque crianças com menos de 10 anos no banco traseiro. Esse é o lugar mais seguro para transportar crianças de qualquer idade. Se uma criança de 10 anos ou mais velha precisar sentar no banco dianteiro ou precisar usar corretamente o cinto de segurança, o banco deve ser movido para trás o máximo possível.

Todos os ocupantes devem se sentar eretos, com o encosto na posição reta, centrados no assento com o cinto de segurança afivelado, as pernas confortavelmente estendidas e os pés sobre o assoalho. Se um ocupante estiver fora da posição durante um acidente, o acionamento rápido do airbag pode entrar em contato com força com o ocupante, causando ferimentos graves ou fatais.

Você e os passageiros nunca devem se sentar ou inclinar desnecessariamente perto dos airbags ou se inclinar sobre a porta ou console central.

Mova seu banco o mais longe possível dos airbags dianteiros, mas mantenha o controle do veículo.

Onde ficam os airbags?

Airbags do motorista e passageiro

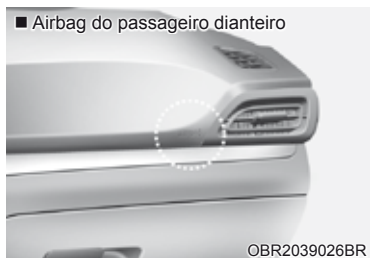

Seu veículo está equipado com um Sistema Suplementar de Segurança (SRS) e cintos subabdominais/diagonais tanto na posição do motorista como do passageiro dianteiro.

O SRS consiste de airbags que estão localizados no centro do volante de direção e na almofada do painel dianteiro do lado do passageiro, acima do porta-luvas.

Os airbags são etiquetados com as letras "AIRBAG" gravadas nas tampas das almofadas.

A finalidade do SRS é fornecer ao motorista e passageiro dianteiro proteção adicional àquela oferecida pelo sistema de cintos de segurança no caso de impacto frontal de gravidade suficiente.

ATENÇÃO

Para reduzir o risco de ferimentos graves ou fatais de um airbag dianteiro inflando, adote as seguintes precauções:

- Os cintos de segurança devem ser usados sempre, para ajudar a manter os ocupantes posicionados corretamente.
- Mova seu banco o mais longe possível dos airbags dianteiros, mas mantenha o controle do veículo.
- Nunca se incline contra a porta ou controle central.
- Não permita que o passageiro dianteiro coloque os pés ou pernas sobre o painel dianteiro.
- Nenhum objeto (como suporte de celular, porta-copo, perfume ou adesivo) deve ser colocado sobre ou perto dos airbags no volante de direção, painel de instrumentos, para-brisa e painel frontal do passageiro acima do porta-luvas. Esses objetos podem causar ferimentos se o veículo se envolver em acidente grave o suficiente para inflar os airbags.
- Não fixe nenhum objeto no para-brisa e retrovisor interno.

Airbags laterais (se equipado)



Seu veículo está equipado com um airbag lateral em cada banco dianteiro. A finalidade do airbag é fornecer ao motorista e passageiro dianteiro proteção adicional àquela oferecida pelo cinto de segurança.

Os airbags laterais são projetados para inflar somente durante certas colisões laterais, dependendo da gravidade do impacto.

ATENÇÃO

Para reduzir o risco de ferimentos graves ou fatais de um airbag lateral inflando, adote as seguintes precauções:

- Os cintos de segurança devem ser usados sempre, para ajudar a manter os ocupantes posicionados corretamente.
- Não permita que os passageiros inclinem a cabeça ou o corpo contra as portas, coloquem os braços sobre as portas, estiquem os braços para fora do vidro nem coloquem objetos entre as portas e os bancos.
- Segure o volante de direção com as mãos nas posições de 9 horas e 3 horas, para minimizar o risco de ferimentos nas mãos e nos braços.
- Não use quaisquer capas de bancos como acessório. Isto pode diminuir ou evitar a eficácia do sistema.
- Não coloque quaisquer objetos sobre o airbag ou entre o airbag e você. Também não fixe quaisquer objetos ao redor da área onde o airbag infla, como a porta, vidros das portas, colunas dianteira e traseira.
- Não coloque quaisquer objetos entre a porta e o banco. Eles podem se tornar projéteis perigosos se o airbag lateral inflar.
- Não instale quaisquer acessórios ao lado ou perto dos airbags laterais.

- Não coloque quaisquer objetos entre a etiqueta do airbag lateral e o assento. Isso pode causar ferimento se o veículo sofrer um impacto grave o suficiente para inflar os airbags.
- Não cause impacto nas portas quando o interruptor de ignição estiver na posição ON (ligada), pois isto pode fazer os airbags inflarem.
- Se o banco ou a capa do banco estiver danificado, recomendamos reparar o sistema na concessionária autorizada Hyundai Motor Brasil (HMB).

Como funciona o sistema de airbags?

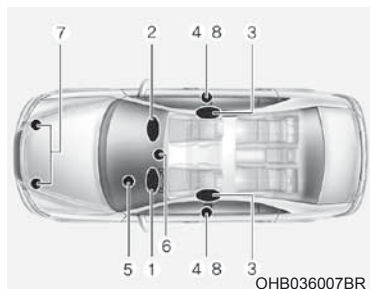

O SRS consiste dos seguintes componentes:

- (1) Módulo do airbag do motorista
- (2) Módulo do airbag do passageiro dianteiro
- (3) Módulos dos airbags laterais (se equipado)
- (4) Conjuntos dos pré-tensores dos retores
- (5) Luz de advertência do airbag
- (6) Módulo de controle do SRS (SRS-CM)
- (7) Sensores de impacto frontal
- (9) Sensores de impacto lateral (se equipado)

O SRSCM monitora continuamente os componentes do SRS enquanto o interruptor de ignição estiver na posição ON (ligada) para determinar se um impacto é grave o suficiente para acionar o airbag ou o pré-tensor do cinto de segurança.



Luz de advertência do SRS

A luz de advertência do airbag SRS (Sistema Suplementar de Segurança) no painel de instrumentos mostra o símbolo do airbag retratado na ilustração. O sistema verifica o sistema elétrico do airbag quanto a mau funcionamento. A luz indica que existe um problema potencial com seu sistema do airbag, que pode incluir os airbags laterais.

ATENÇÃO

Se seu SRS tiver mau funcionamento, o airbag pode não inflar adequadamente durante um acidente, aumentando o risco de ferimentos graves ou fatais.

Se ocorrer qualquer das condições seguintes, seu SRS apresenta mau funcionamento:

- **A luz não acende por aproximadamente seis segundos com o interruptor de ignição na posição “ON”.**
- **A luz permanece acesa depois de aproximadamente 6 segundos.**
- **A luz acende com o veículo em movimento.**
- **A luz pisca quando o motor estiver funcionando.**

Recomendamos que o SRS seja inspecionado o mais rápido possível por uma concessionária autorizada Hyundai Motor Brasil (HMB) se ocorrer qualquer uma destas condições.

Durante uma colisão frontal os sensores frontais de impacto detectam a desaceleração do veículo. Se a desaceleração for alta o suficiente, a unidade de controle inflará os airbags dianteiros no momento e com a força necessária.

Os airbags dianteiros ajudam a proteger o motorista e passageiro dianteiro respondendo a impactos frontais nos quais os cintos de segurança sozinhos não possam fornecer a segurança adequada. Quando necessário, os airbags laterais ajudam a fornecer proteção no caso de impacto lateral suportando a área lateral superior da carroceria.

- Os airbags são ativados (capazes de inflar, se necessário) somente quando o interruptor de ignição estiver na posição ON (ligada).
- Os airbags inflam no caso de certas colisões frontais ou laterais, para ajudar a proteger os ocupantes de ferimentos físicos graves.
- Geralmente, os airbags são projetados para inflar com base na gravidade de uma colisão, sua direção etc. Esses dois fatores determinam se os sensores produzem um sinal eletrônico para acionar/inflar.
- Os airbags dianteiros inflarão e desinflarão completamente em um instante. É virtualmente impossível ver os airbags inflarem durante um acidente. É muito mais provável que você veja simplesmente os airbags inflados pendurados fora dos compartimentos de armazenamento após a colisão.

- Para ajudar a fornecer proteção, os airbags devem inflar rapidamente. A velocidade com que o airbag infla é consequência do tempo extremamente curto no qual é acionado o airbag entre o ocupante e a estrutura do veículo. Essa velocidade para inflar reduz o risco de ferimentos graves ou que ameacem a vida dos ocupantes.

Entretanto, o enchimento do airbag também pode causar ferimentos que normalmente podem incluir escoriações faciais, contusões, fraturas e queimaduras causadas pelo airbag, pois a velocidade de enchimento também faz com que os airbags se expandam com muita força.

- Ainda há circunstâncias nas quais o contato com o airbag pode causar ferimentos fatais, especialmente se o ocupante estiver posicionado excessivamente próximo a ele.

Você pode adotar etapas para reduzir o risco de ser ferido por um airbag inflando. O maior risco é se sentar muito próximo do airbag. O airbag precisa de espaço para inflar. Recomendamos que o motorista se sente o mais longe possível entre o centro do volante de direção e o peito, mantendo o controle do veículo.

■ Airbag do motorista (1)



ODN8039077L

Quando o SRSCM detecta um impacto suficientemente grave na frente do veículo, ele aciona automaticamente os airbags dianteiros.

■ Airbag do motorista (2)

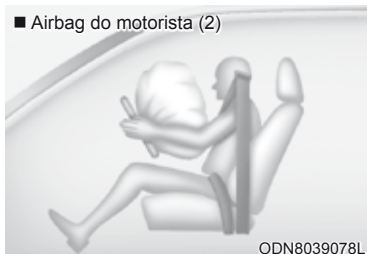

ODN8039078L

Após inflar, as costuras moldadas diretamente nas capas das almofadas se separarão sob a pressão da expansão dos airbags. A abertura das capas permite o enchimento total dos airbags.

Um airbag totalmente inflado, combinado com o cinto de segurança usado corretamente, permite que o motorista ou passageiro dianteiro se movimente para frente, reduzindo o risco de ferimento na cabeça e no peito.

■ Airbag do motorista (3)

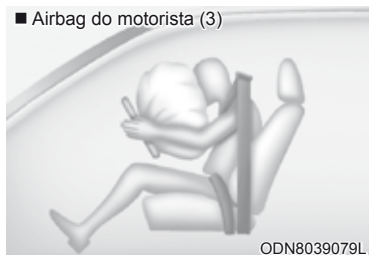

ODN8039079L

■ Airbag do passageiro dianteiro

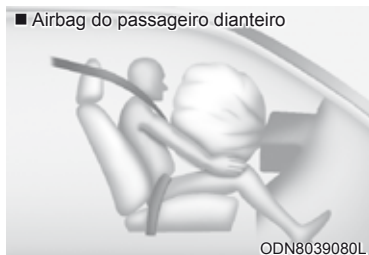

ODN8039080L

Após inflar completamente, o airbag começa imediatamente a desinflar, permitindo que o motorista mantenha a visibilidade à frente e consiga esterçar ou acionar outros controles.

ATENÇÃO

Para evitar que objetos se tornem projéteis perigosos quando o airbag do passageiro dianteiro inflar:

- Não instale nem coloque nenhum objeto (porta-copo, suporte de CD, adesivos etc.) no painel do passageiro dianteiro acima do porta-luvas, onde está localizado o airbag do passageiro.
- Não instale um recipiente de purificador de ar líquido perto ou na superfície do painel de instrumentos.

O que esperar após um airbag inflar

Após um airbag frontal ou lateral inflar, ele desinfla muito rapidamente. O enchimento do airbag não evita que o motorista mantenha a visibilidade do para-brisa ou consiga esterçar. Airbags de cortina podem permanecer parcialmente inflados por algum tempo após inflarem.

ATENÇÃO

Após um airbag inflar, adote as seguintes precauções:

- Abra os vidros e as portas o mais rápido possível após o impacto, para reduzir a exposição prolongada à fumaça e aos pó liberados pelo enchimento do airbag.
- Não toque nos componentes da área de armazenagem interna do airbag imediatamente após ele inflar. As partes que entrarem em contato com um airbag inflando podem ficar muito quentes.
- Lave sempre com cuidado as áreas da pele expostas usando água fria e sabão neutro.
- Recomendamos que uma concessionária autorizada Hyundai Motor Brasil (HMB) substitua o airbag imediatamente após inflar. Os airbags são projetados para uso somente uma vez.

Ruído e fumaça do airbag inflando

Quando os airbags inflam, eles emitem um ruído alto e podem produzir fumaça e pó no ar dentro do veículo. Isto é normal e é resultado da ignição do disparador do airbag. Após o airbag inflar, você pode sentir grande desconforto na respiração devido ao contato do seu peito com o cinto de segurança e o airbag, além de respirar a fumaça e o pó. Em algumas pessoas o pó pode acarretar ataque de asma. Se você sentir problemas respiratórios após o acionamento de um airbag, procure atendimento médico imediatamente.

Embora a fumaça e o pó não sejam tóxicos, eles podem causar irritação da pele, dos olhos, nariz, garganta etc. Se este for o caso, lave e enxágue com água fria imediatamente e procure atendimento médico se os sintomas persistirem.

Não instale um sistema de segurança de criança no banco do passageiro dianteiro.



Não instale um sistema de segurança de criança no banco do passageiro dianteiro. Um airbag inflando pode atingir com força a criança causando ferimentos graves ou fatais.

⚠️ ATENÇÃO

- **Perigo extremo! Não use um sistema voltado para a traseira do veículo em um banco protegido por um airbag!**
- **NUNCA utilize um sistema de proteção de crianças com a parte dianteira virada para trás montado em assentos que possuam airbag à sua frente, pois podem ocorrer ferimentos graves ou fatais na criança.**
- **Nunca instale um sistema de segurança de criança no banco do passageiro dianteiro. Se o airbag do passageiro dianteiro inflar, ele pode causar ferimentos graves ou fatais.**

Por que meu airbag não inflou em uma colisão?

Existem muitos tipos de acidentes nos quais não se espera que o airbag venha a fornecer proteção adicional. Nesses estão incluídos impactos traseiros, segundas ou terceiras colisões em acidentes de impactos múltiplos, bem como impactos a baixa velocidade. Danos ao veículo indicam uma absorção da energia da colisão e isso não é um indicador se o airbag deveria inflar ou não.

Sensores de colisão do airbag

ATENÇÃO

Para reduzir o risco de acionamento inesperado do airbag, causando ferimentos graves ou fatais:

- Não permita que os locais onde os airbags ou os sensores estão instalados sofram impactos, nem bata nesses locais.
- Não realize a manutenção sobre ou ao redor dos sensores do airbag. Caso o local da instalação ou o ângulo dos sensores seja alterado, os airbags poderão disparar quando não deveriam, ou não disparar quando deveriam.
- Não instale protetores no para-choque nem substitua o para-choque por uma peça que não seja original. Isto pode afetar adversamente a colisão e o desempenho de acionamento do airbag.
- Coloque o interruptor de ignição na posição LOCK/OFF (Travado/Desligado) ou ACC (Acessório) quando o veículo for rebocado, para evitar o acionamento inesperado do airbag.
- Recomendamos que todos os reparos no airbag sejam feitos por uma concessionária autorizada Hyundai Motor Brasil (HMB).

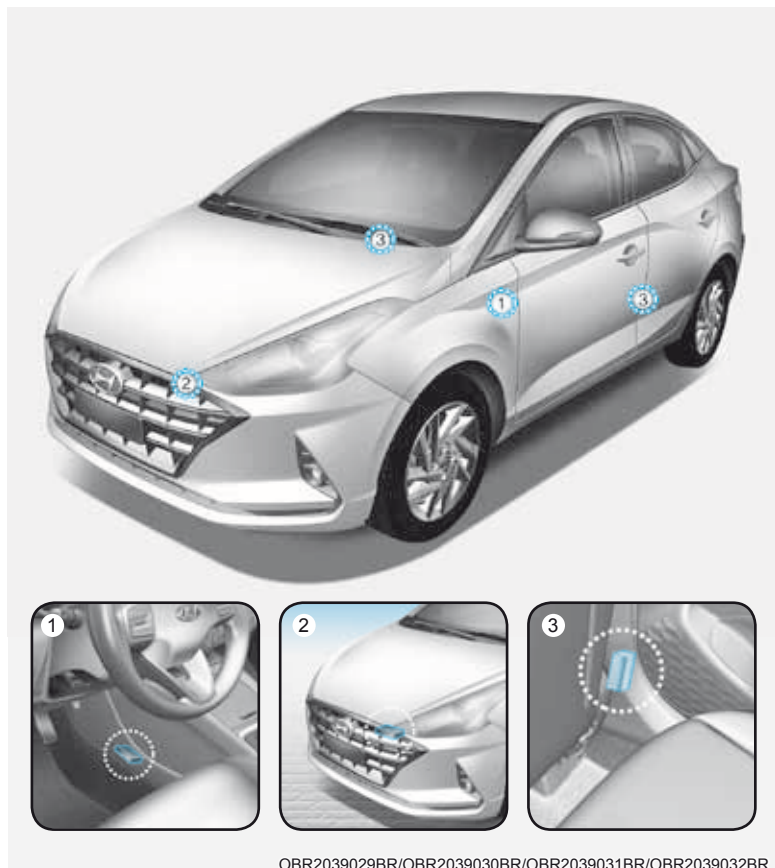

1. Módulo de controle do SRS
2. Sensores de impacto frontal
3. Sensores de impacto lateral (se equipado)

Condições de enchimento do airbag



Airbags dianteiros

Os airbags dianteiros são projetados para inflar em uma colisão frontal, dependendo da gravidade de impacto da colisão frontal.



Airbags laterais (se equipado)

Os airbags laterais foram projetados para disparar quando um impacto for detectado pelos sensores de colisão lateral, dependendo da gravidade do impacto resultante de uma colisão lateral.

Embora os airbags do passageiro dianteiro e do motorista sejam projetados para disparar somente em colisões frontais, eles também podem disparar em outros tipos de colisões se os sensores de impacto dianteiros detectarem um impacto suficiente. Os airbags laterais foram projetados para disparar somente em colisões laterais, mas eles podem disparar em outras colisões se os sensores de impacto lateral detectarem um impacto suficiente. Se o chassi do veículo sofrer um impacto devido a solavancos ou objetos em uma pista ruim os airbags podem disparar. Dirija cuidadosamente em pistas ruins ou em superfícies não concebidas para tráfego de veículos para evitar o disparo acidental do airbag.

Condições de não acionamento do airbag



Em determinadas colisões a baixa velocidade, os airbags podem não disparar. Os airbags são projetados para não disparar em tais casos, pois talvez não forneçam proteção além da proporcionada pelos cintos de segurança.



Os airbags dianteiros não são projetados para inflar em colisões traseiras, pois os ocupantes são movidos para trás pela força do impacto. Nesse caso, os airbags inflados não poderiam proporcionar benefícios adicionais.



Os airbags dianteiros podem não inflar em colisões laterais, pois os ocupantes são movidos na direção da colisão. Assim, nas colisões laterais, os airbags dianteiros não proporcionariam proteção adicional ao ocupante.

Entretanto, airbags laterais podem inflar dependendo da gravidade do impacto.

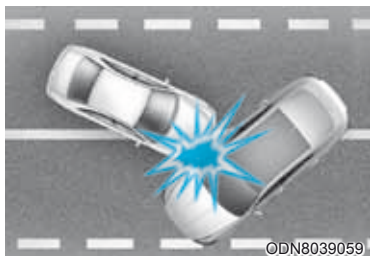

Em uma colisão oblíqua, a força do impacto pode projetar os ocupantes em uma direção em que os airbags não poderiam proporcionar qualquer benefício adicional e, assim, os sensores podem não disparar os airbags.

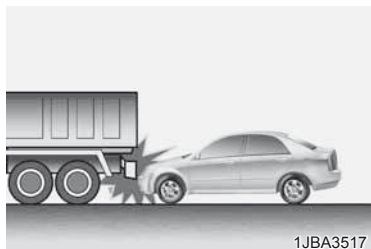

Pouco antes do impacto, os motoristas geralmente freiam com força. Essa frenagem abaixa a parte dianteira do veículo, fazendo com que ele “entre” embaixo de um veículo com maior altura em relação ao solo. Os airbags podem não inflar quando o veículo “entra” embaixo do outro, porque as forças de desaceleração que são detectadas pelos sensores podem ser significativamente reduzidas por colisões desse tipo.



Os airbags podem não inflar caso o veículo colida com objetos tais como postes ou árvores, em que o ponto de impacto está concentrado e a energia da colisão é absorvida pela estrutura do veículo.

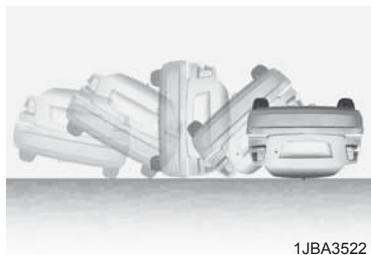

Airbags dianteiros podem não inflar em acidentes com capotamento pois o acionamento dos airbags dianteiros não proporcionaria proteção adicional ao ocupante.

* NOTA

Os airbags laterais podem inflar se o veículo capotar devido a uma colisão lateral.

Cuidado com o SRS

O SRS não necessita de qualquer tipo de manutenção, não existindo portanto componentes que você próprio possa reparar. Se a luz de advertência do airbag não acender quando o interruptor de ignição estiver na posição ON ou permanecer continuamente acesa, recomendamos que o sistema seja inspecionado imediatamente por uma concessionária autorizada Hyundai Motor Brasil (HMB).

Recomendamos que qualquer trabalho no sistema do SRS, tal como remoção, instalação ou reparo no volante de direção, painel do passageiro dianteiro, bancos dianteiros e trilhos de teto seja realizado por uma concessionária autorizada Hyundai Motor Brasil (HMB). O manuseio incorreto do sistema do SRS pode resultar em graves ferimentos pessoais.

ATENÇÃO

Para reduzir o risco de ferimentos graves ou fatais, adote as seguintes precauções:

- Não tente modificar ou desconectar os componentes ou a fiação do SRS, incluindo o acréscimo de qualquer tipo de adesivos às capas das almofadas ou modificações à estrutura da carroceria.
- Não coloque objetos sobre ou perto dos airbags no volante de direção, painel de instrumentos e painel do passageiro dianteiro acima do porta-luvas.
- Limpe as capas das almofadas com um pano macio umedecido com água limpa. Solventes ou limpadores podem afetar adversamente as capas dos airbags e o disparo apropriado do sistema.
- Recomendamos que os airbags inflados sejam substituídos por uma concessionária autorizada Hyundai Motor Brasil (HMB).
- Se componentes do sistema do airbag tiverem que ser descartados, ou se o veículo tiver que ser sucateado, determinadas normas de segurança devem ser observadas. Consulte uma concessionária autorizada Hyundai Motor Brasil (HMB) para as informações necessárias. Não observar essas precauções irá aumentar os riscos de ferimentos.

Precauções adicionais de segurança

Os passageiros não devem sair do banco nem mudar de lugar enquanto o veículo estiver em movimento. O passageiro que não estiver utilizando o cinto de segurança durante uma colisão ou freada de emergência, poderá ser arremessado contra o interior do veículo, contra outros ocupantes ou para fora do veículo.

Não use quaisquer acessórios nos cintos de segurança. Dispositivos que afirmam melhorar o conforto do ocupante ou reposicionar o cinto de segurança podem reduzir a proteção proporcionada pelo cinto de segurança e aumentar a probabilidade de ferimentos graves em um acidente.

Não modifique os bancos dianteiros. Qualquer modificação nos bancos dianteiros pode interferir no funcionamento dos componentes sensores do sistema suplementar de segurança ou airbags laterais.

Não coloque objetos embaixo dos bancos dianteiros. A colocação de objetos sob os bancos dianteiros pode interferir no funcionamento dos componentes sensores e nos chicotes de fiação do sistema suplementar de segurança.

Não cause impactos nas portas. Impactos nas portas quando o interruptor de ignição estiver na posição ON podem fazer os airbags inflarem.

Instalação de equipamentos ou modificação do veículo equipado com airbag

Se você modificar o veículo trocando a estrutura, o sistema de para-choques, acabamento dianteiro, painéis laterais metálicos ou vão livre, isso poderá afetar o funcionamento do sistema de airbag.

Etiquetas de advertência dos airbags (se equipado)



Etiquetas de advertência dos airbags estão fixadas para alertar o motorista e os passageiros sobre potenciais riscos do sistema de airbag.

Certifique-se de ler toda informação sobre os airbags instalados em seu veículo neste Manual do Proprietário.

4. Painel de instrumentos

Painel de instrumentos	4-2
Indicadores e medidores	4-3
Indicador de mudança de marcha.....	4-7
Luzes de advertência e indicadores.....	4-8
Computador de bordo.....	4-18

PAINEL DE INSTRUMENTOS

■ Painel de instrumentos (Tipo A)



■ Painel de instrumentos (Tipo B)



OBR2049001BR/OBR2049002BR

1. Tacômetro
2. Velocímetro
3. Indicador de temperatura do líquido de arrefecimento do motor
4. Indicador de combustível
5. Luzes de advertência e indicadoras
6. Display com computador de bordo

*O painel de instrumentos atual do veículo pode ser diferente da ilustração. Para maiores detalhes, consulte "Indicadores" nas páginas seguintes.

Indicadores e medidores

Velocímetro

- Tipo A
- km/h

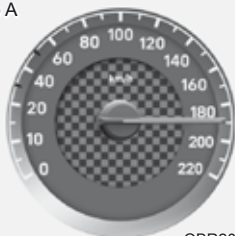

OBR2049003BR

- Tipo B
- km/h



OBR2049004BR

O velocímetro indica a velocidade do veículo e está calibrado em quilômetros por hora (km/h).

Tacômetro

- Tipo A



- Tipo B

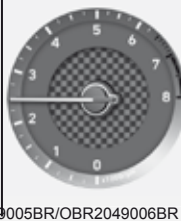

OBR2049005BR/OBR2049006BR

O tacômetro indica o número aproximado de rotações do motor por minuto (rpm).

O tacômetro é utilizado para selecionar os pontos corretos de mudança de marcha e para evitar que o motor trabalhe em rotações muito altas.

* NOTA

O motor não deve ser acelerado até rotações muito altas, que correspondam à região vermelha do mostrador. Isso pode causar sérios danos ao motor.

Indicador de temperatura do líquido de arrefecimento do motor

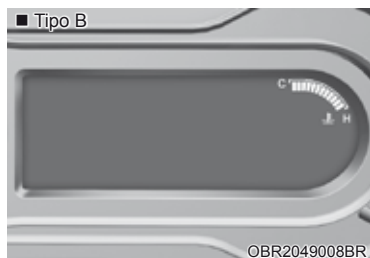
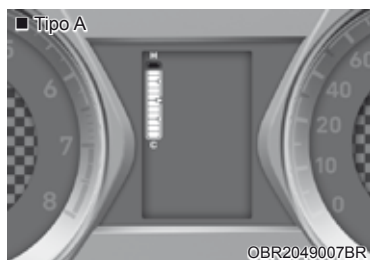

Este indicador exibe a temperatura do líquido de arrefecimento do motor quando o interruptor de ignição estiver na posição "ON".

* NOTA

Se o ponteiro do indicador se mover além da faixa normal, na direção da posição "H" (Quente), isso indica superaquecimento, o que pode danificar o motor.

Não continue dirigindo com o motor superaquecido. Se seu veículo apresentar superaquecimento, consulte "Se o motor superaquecer" na Seção 7.

⚠ ATENÇÃO

Nunca retire a tampa do radiador ou do reservatório quando o motor estiver quente. O líquido de arrefecimento do motor está sob pressão e pode jorrar causando queimaduras graves. Antes de adicionar líquido de arrefecimento no reservatório, espere até que o motor esfrie.

Indicador de combustível

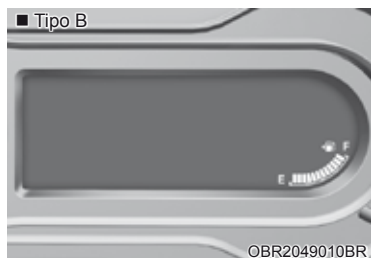

Este indicador exibe a quantidade aproximada de combustível restante no tanque.

* NOTA

- A capacidade do tanque de combustível é de 50 litros.
- O indicador de nível de combustível é suplementado pela luz de advertência de nível baixo de combustível, que acende quando o tanque está quase vazio.
- Em terrenos inclinados ou em curvas, o ponteiro do indicador de nível de combustível pode flutuar ou a luz de advertência de nível baixo de combustível pode acender mais cedo que o normal, devido ao movimento do combustível dentro do tanque.

⚠ ATENÇÃO

A falta de combustível pode expor os ocupantes do veículo ao perigo.

Você deve abastecer o mais breve possível após a luz de advertência acender ou quando o ponteiro do indicador se aproximar do nível “E” (vazio).

* NOTA

Evite dirigir com um nível extremamente baixo de combustível. A falta de combustível pode causar detonação no motor e danificar o conversor catalítico.

Hodômetro

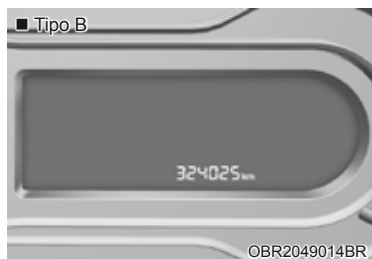

O hodômetro indica a distância total percorrida pelo veículo e deve ser utilizado para determinar quando a manutenção periódica deve ser realizada.

* NOTA

- Se o veículo não estiver em terreno plano ou a energia da bateria for interrompida, a função distância até esvaziar o tanque pode não funcionar corretamente.
- A distância até esvaziar o tanque pode ser diferente da distância real de condução, pois ela é uma estimativa da distância de condução disponível.
- O computador de viagem pode não registrar combustível adicional se forem abastecidos menos de 6 litros de combustível no veículo.
- A distância até esvaziar o tanque pode variar significativamente com base nas condições de condução, hábitos de condução e condição do veículo.

Indicador de mudança de marcha

Indicador de mudança da transmissão manual (se equipado)

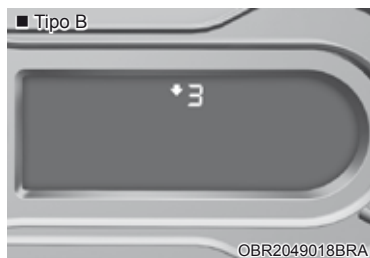
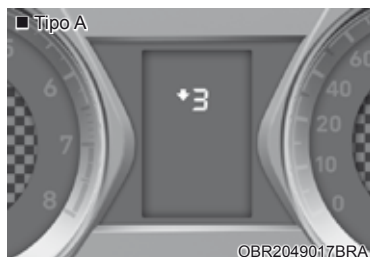

Este indicador informa a necessidade de se engrenar uma marcha inferior (reduzir) para uma condução mais econômica e de modo que não haja risco de danos ao motor.

- Pode indicar mudanças para baixo (reduções): ▼3, ▼4, ▼5

Por exemplo:

- ▼3: Indica qual mudança para baixo até a 3ª marcha é desejada (atualmente a alavanca de mudança está em 4ª, 5ª ou 6ª marcha).

Quando o sistema não estiver funcionando adequadamente, o indicador não é mostrado.

Indicador de mudança da transmissão automática (se equipado)

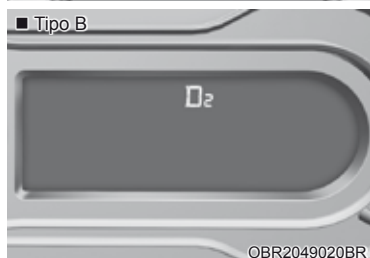
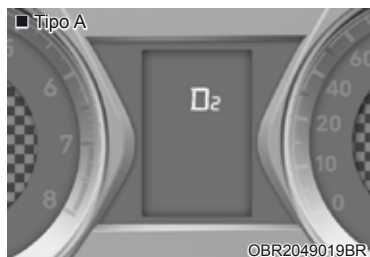

Este indicador mostra qual posição da alavanca de mudança está selecionada.

- Estacionamento: P
- Ré: R
- Neutro: N
- Modo de Condução:
D1, D2, D3, D4, D5, D6
- Modo Manual: 1, 2, 3, 4, 5, 6

Luzes de advertência e indicadoras

* NOTA

Certifique-se que todas as luzes de advertência estejam apagadas após a partida do motor. Se alguma luz ainda estiver acesa, isso indica uma situação que exige atenção.

Luz de Advertência do Airbag



Esta luz de advertência acende:

- Uma vez que o interruptor de ignição ou o botão Start/Stop do motor esteja na posição "ON".
 - A luz acende durante aproximadamente 6 segundos e depois apaga.
- Quando houver mau funcionamento com o SRS.
- Neste caso, recomendamos levar seu veículo a uma concessionária autorizada Hyundai Motor Brasil (HMB), para inspeção.

Luz de Advertência dos cintos de segurança



Esta luz de advertência informa ao motorista que o cinto de segurança não está afivelado.

Para maiores detalhes, consulte "Cintos de Segurança" na Seção 3.

Luz de Advertência do Freio de Estacionamento e do Fluido de Freio



Esta luz de advertência acende:

- Uma vez que o interruptor de ignição ou o botão Start/Stop do motor esteja na posição "ON".
 - Ela acende por aproximadamente 3 segundos.
 - A luz permanece acesa se freio de estacionamento estiver acionado.
- Quando o freio de estacionamento for acionado.
- Quando o nível do fluido de freio no reservatório estiver baixo.
 - Se a luz de advertência acender com o freio de estacionamento liberado, isso indica que o nível do fluido de freio no reservatório está baixo.

Se o nível do fluido de freio no reservatório estiver baixo:

1. Dirija cuidadosamente até o lugar seguro mais próximo e pare o veículo.
2. Com o motor desligado, verifique o nível do fluido de freio imediatamente e adicione fluido conforme a necessidade (para maiores detalhes, consulte "Fluido de freio" na Seção 8). Após adicionar fluido de freio, verifique se há vazamentos de fluido em todos os componentes do freio. Se algum vazamento no sistema de freio for encontrado ou se a luz de advertência permanecer acesa ou se os freios não funcionarem corretamente, não dirija o veículo. Recomendamos levar o veículo a uma concessionária autorizada Hyundai Motor Brasil (HMB), para inspeção.

Sistema de freio duplo-diagonal

Seu veículo está equipado com um sistema de freio duplo-diagonal. Isso significa que ainda é possível frear o veículo em duas rodas mesmo que um dos sistemas duplos falhe.

Com apenas um dos sistemas duplos funcionando, há necessidade de maior pressão sobre o pedal e maior curso do pedal para que o veículo pare.

Além disso, a distância de frenagem será maior com apenas parte do sistema de freios funcionando.

Se os freios falharem durante a condução, reduza a marcha para obter freio motor adicional e parar o veículo o mais rapidamente possível conforme for seguro fazê-lo.

ATENÇÃO

Luz de Advertência do Freio de Estacionamento e do Fluido de Freio

Conduzir o veículo com a luz de advertência acesa é perigoso. Se a luz de advertência do freio de estacionamento e do fluido de freio acender com o freio de estacionamento liberado, isso indica que o nível do fluido de freio no reservatório está baixo.

Neste caso, recomendamos levar o veículo a uma concessionária autorizada Hyundai Motor Brasil (HMB), para inspeção.

Luz de Advertência do Sistema de Freios Antilock (ABS)



Esta luz de advertência acende:

- Uma vez que o interruptor de ignição ou o botão Start/Stop do motor esteja na posição "ON".
 - A luz acende durante aproximadamente 3 segundos e depois apaga.
- Quando houver funcionamento incorreto com o ABS (O sistema de freios normal ainda continuará funcionando sem a assistência do sistema ABS).

Neste caso, recomendamos levar o veículo a uma concessionária autorizada Hyundai Motor Brasil (HMB), para inspeção.

Luz de Advertência do Sistema Eletrônico de Distribuição da Força do Freio (EBD)



Estas duas luzes de advertência acendem ao mesmo tempo durante a condução:

- Quando o ABS e o sistema regular de freios não funcionam normalmente.

Neste caso, recomendamos levar o veículo a uma concessionária autorizada Hyundai Motor Brasil (HMB), para inspeção.

⚠️ ATENÇÃO

Luz de Advertência do Sistema Eletrônico de Distribuição da Força do Freio (EBD)

Quando as luzes de advertência do ABS e do freio de estacionamento e do fluido de freio estiverem acesas, o sistema de freios do veículo não estará funcionando normalmente podendo ocorrer uma situação inesperada e perigosa durante uma freada brusca.

Nesse caso, evite dirigir em alta velocidade e frear bruscamente.

Recomendamos levar o veículo a uma concessionária autorizada Hyundai Motor Brasil (HMB), para inspeção o mais rápido possível.

*** NOTA**

- Luz de Advertência do Sistema Eletrônico de Distribuição da Força do Freio (EBD)

Quando a luz de advertência do ABS estiver acesa ou as luzes de advertência do ABS e do freio de estacionamento e do fluido de freio estiverem acesas, o velocímetro, o hodômetro ou o hodômetro parcial podem não funcionar. Também a luz de advertência da direção com assistência elétrica (EPS) pode acender e o esforço no volante da direção pode aumentar ou diminuir.

Neste caso, recomendamos levar seu veículo a uma concessionária autorizada Hyundai Motor Brasil (HMB), para inspeção o mais rápido possível.

Luz de advertência da direção com assistência elétrica (EPS)



Esta luz de advertência acende:

- Uma vez que o interruptor de ignição ou o botão Start/Stop do motor esteja na posição "ON".
 - A luz acende durante aproximadamente 3 segundos e depois apaga.
- Quando houver mau funcionamento com o EPS.
Neste caso, recomendamos levar o veículo a uma concessionária autorizada Hyundai Motor Brasil (HMB), para inspeção.

Indicador de aquecimento do combustível



Esta luz de advertência acende:

A luz indicadora acende quando o interruptor de ignição é colocado na posição "ON".

A partida no motor pode ser dada depois que a luz indicadora de pré-aquecimento se apagar.

O tempo de acendimento varia de acordo com a temperatura da água, temperatura do ar e da condição da bateria.

ATENÇÃO

Se a luz indicadora de pré-aquecimento continuar acesa depois do aquecimento do motor ou enquanto dirige, é recomendado que uma concessionária autorizada Hyundai Motor Brasil (HMB) verifique o sistema o mais rápido possível.

Luz indicadora de falha do motor (MIL)



Esta luz de advertência acende:

- Uma vez que o interruptor de ignição ou o botão Start/Stop do motor esteja na posição "ON".
 - A luz acende durante aproximadamente 3 segundos e depois apaga.
- Quando houver mau funcionamento com o sistema de controle de emissões.
Neste caso, recomendamos levar o veículo a uma concessionária autorizada Hyundai Motor Brasil (HMB), para inspeção.

* NOTA

A condução com a luz indicadora de falha do motor (MIL) acesa pode causar danos ao sistema de controle de emissões, o que pode afetar a dirigibilidade e/ou a economia de combustível.

CUIDADO

Caso a luz indicadora de falha do motor (MIL) acenda, é possível que haja dano potencial ao conversor catalítico, o que pode resultar em perda de potência do motor.

Neste caso, recomendamos levar o veículo a uma concessionária autorizada Hyundai Motor Brasil (HMB), para inspeção o mais rápido possível.

Luz de advertência do sistema de carga da bateria



Esta luz de advertência acende:

- Uma vez que o interruptor de ignição ou o botão de Start/Stop do motor esteja na posição "ON".
 - A luz permanece acesa até o motor entrar em funcionamento.
- Quando houver funcionamento incorreto com o alternador ou o sistema de carga elétrica.

Se houver funcionamento incorreto com o alternador ou o sistema de carga elétrica:

1. Dirija cuidadosamente até o lugar seguro mais próximo e pare o veículo.
2. Desligue o motor e verifique se a correia do alternador está solta ou quebrada.

Caso a correia esteja ajustada corretamente, é provável que haja um problema no sistema de carga elétrica.

Neste caso, recomendamos levar o veículo a uma concessionária autorizada Hyundai Motor Brasil (HMB), para inspeção o mais rápido possível.

Luz de advertência da pressão do óleo do motor



Esta luz de advertência acende:

- Uma vez que o interruptor de ignição ou o botão de Start/Stop do motor esteja na posição "ON".
 - A luz permanece acesa até o motor entrar em funcionamento.
- Quando a pressão do óleo do motor estiver baixa, seja devido ao nível de óleo baixo ou problemas no sistema de lubrificação do motor.

Se a pressão do óleo do motor estiver baixa:

1. Dirija cuidadosamente até o lugar seguro mais próximo e pare o veículo.
2. Desligue o motor e verifique o nível do óleo do motor (**para maiores detalhes, consulte "Óleo do motor" na Seção 8**). Caso o nível esteja baixo, adicione óleo conforme a necessidade.

Caso a luz de advertência permaneça acesa depois de adicionar o óleo ou caso não haja óleo disponível, recomendamos levar o veículo a uma concessionária autorizada Hyundai Motor Brasil (HMB) para inspeção o mais rápido possível.

Quando a pressão de óleo for reestabelecida, a luz de advertência se apagará. Mesmo que a pressão retorne ao normal, verifique as condições de funcionamento do motor.

* NOTA

- Caso o motor não seja desligado imediatamente após a luz de advertência da pressão do óleo do motor acender, podem ocorrer sérios danos.
- Caso a luz de advertência continue acesa enquanto o motor estiver em funcionamento, isso indica que podem ocorrer sérios danos ao motor ou funcionamento incorreto. Neste caso:
 1. Pare o veículo assim que possível, respeitando as normas de segurança.
 2. Desligue o motor e verifique o nível do óleo. Caso o nível do óleo esteja baixo, adicione óleo até o nível adequado.
 3. Dê partida no motor novamente. Caso a luz de advertência continue acesa após o motor entrar em funcionamento, desligue o motor imediatamente. Neste caso, recomendamos levar o veículo a uma concessionária autorizada Hyundai Motor Brasil (HMB), para inspeção.

Luz de advertência de nível baixo de combustível



Esta luz de advertência acende:

- Quando o tanque de combustível estiver quase vazio. Reabasteça o mais rápido possível.

* NOTA

Dirigir o veículo com a luz de advertência de nível de combustível acesa ou com o mostrador de nível do combustível abaixo da marca “0 ou E” pode causar falhas no motor e danificar o conversor catalítico.

Luz de advertência de pressão baixa dos pneus (se equipado)



Esta luz de advertência acende:

- Quando o interruptor de ignição ou o botão Start/Stop do motor estiver na posição “ON”.
 - A luz acende durante aproximadamente 3 segundos e depois apaga.
- Quando um ou mais pneus estiver com pressão significativamente baixa (os locais dos pneus com pressão significativamente baixa são mostrados no display, se equipado).

Para mais detalhes, consulte “Sistema de Monitoramento da Pressão dos Pneus (TPMS)” na Seção 7.

Esta luz de advertência permanece acesa após piscar por aproximadamente 60 segundos ou pisca repetidamente ON e OFF em intervalos de 3 segundos:

- Quando houver mau funcionamento com o TPMS.
Neste caso, recomendamos levar o veículo a uma concessionária autorizada Hyundai Motor Brasil (HMB), para inspeção o mais rápido possível.

Para mais detalhes, consulte “Sistema de Monitoramento da Pressão dos Pneus (TPMS)” na Seção 7.

ATENÇÃO

Parada com Segurança

- O TPMS não pode alertar você sobre dano grave ou repentino ao pneu causado por fatores externos.
- Se você perceber qualquer instabilidade do veículo, retire imediatamente o pé do pedal do acelerador, acione gradualmente os freios com pouca força e se movimente lentamente para uma posição segura fora da via.

Luz indicadora do Controle Eletrônico de Estabilidade (ESC) (se equipado)



Esta luz indicadora acende:

- Uma vez que o interruptor de ignição ou o botão Start/Stop do motor esteja na posição "ON".
 - A luz acende durante aproximadamente 3 segundos e depois apaga.
- Quando houver mau funcionamento com o sistema ESC.

Neste caso, recomendamos levar o veículo a uma concessionária autorizada Hyundai Motor Brasil (HMB), para inspeção.

Esta luz indicadora pisca:

- Enquanto o ESC estiver funcionando.

Para maiores detalhes, consulte "Controle Eletrônico de Estabilidade (ESC)" na Seção 6.

Luz indicadora do Controle Eletrônico de Estabilidade (ESC)



Desligado (se equipado)

Esta luz indicadora acende:

- Uma vez que o interruptor de ignição ou o botão Start/Stop do motor esteja na posição "ON".
 - A luz acende durante aproximadamente 3 segundos e depois apaga.
- Quando você desativar o sistema ESC pressionando o botão ESC OFF.

Para maiores detalhes, consulte "Controle Eletrônico de Estabilidade (ESC)" na Seção 6.

Luz indicadora do imobilizador (sem chave inteligente) (se equipado)



Esta luz indicadora acende:

- Quando o veículo detectar o imobilizador na chave com o interruptor de ignição na posição ON.
 - Nesse momento, pode-se dar partida no motor.
 - A luz indicadora apaga após a partida do motor.

Esta luz de indicadora pisca:

- Quando houver mau funcionamento com o sistema do imobilizador.

Neste caso, recomendamos levar o veículo a uma concessionária autorizada Hyundai Motor Brasil (HMB), para inspeção.

Luz indicadora do imobilizador (com chave inteligente) (se equipado)



Esta luz indicadora acende por até 30 segundos:

- Quando o veículo detectar a chave inteligente no veículo com o botão Start/Stop do motor na posição ACC ou ON.
 - Nesse momento, pode-se dar partida no motor.
 - A luz indicadora apaga após a partida do motor.

Esta luz indicadora pisca alguns segundos:

- Quando a chave inteligente não estiver no veículo.
 - Nesse momento, não se pode dar partida no motor.

Esta luz indicadora acende por 2 segundos e apaga:

- Se a chave inteligente estiver no veículo e o interruptor de ignição na posição ON, porém o veículo não puder detectar a chave inteligente. Neste caso, recomendamos levar o veículo a uma concessionária autorizada Hyundai Motor Brasil (HMB), para inspeção.

Esta luz indicadora pisca:

- Quando a bateria da chave inteligente estiver fraca.
 - Neste momento você não pode dar partida no motor. Entretanto, você pode dar partida no motor se pressionar o botão de Start/Stop com a chave inteligente. **Para mais detalhes, consulte “Partida do motor” na Seção 6.**
- Quando houver funcionamento incorreto com o sistema imobilizador.

Neste caso, recomendamos levar o veículo a uma concessionária autorizada Hyundai Motor Brasil (HMB) para inspeção.

Luz indicadora de direção



Esta luz de indicadora pisca:

- Quando acionar as luzes indicadoras de direção.

Caso ocorra alguma das condições a seguir, pode haver um funcionamento incorreto com o sistema dos indicadores de direção.

- A luz indicadora dos indicadores de direção acende, mas não pisca.
- A luz indicadora dos indicadores de direção pisca rapidamente.
- A luz indicadora dos indicadores de direção não acende todas as vezes.

Se qualquer destas condições ocorrer, recomendamos levar o veículo a uma concessionária autorizada Hyundai Motor Brasil (HMB) para inspeção.

Luz indicadora de farol baixo (se equipado)



Esta luz indicadora acende:

- Quando os faróis estiverem acesos.

Luz indicadora de farol alto



Esta luz indicadora acende:

- Quando os faróis estiverem acesos e na posição de farol alto.
- Quando a alavanca dos indicadores de direção for puxada para a posição Piscar para Ultrapassar.

Luz de advertência do Porta-malas/Tampa traseira Aberto (para painel de instrumentos – Tipo A)



Esta luz de advertência acende:

Quando o porta-malas/tampa traseira não estiver fechado com segurança.

Luz de advertência de porta aberta (para painel de instrumentos – Tipo A)



Esta luz de advertência acende:

- Quando uma porta não estiver completamente fechada.

Luz indicadora de luzes Acesas

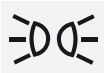

Esta luz indicadora acende:

Quando as lanternas traseiras ou os faróis estiverem acesos.

Luz indicadora dos faróis dianteiros de neblina (se equipado)



Esta luz indicadora acende:

Quando os faróis dianteiros de neblina estiverem acesos.

Luz indicadora da luz traseira de neblina (se equipado)



Esta luz indicadora acende:

- Quando a luz traseira de neblina estiver acesa.

Luz indicadora do Piloto Automático

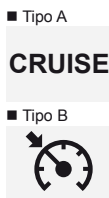

Esta luz indicadora acende:

- Quando o sistema do Piloto Automático estiver ativado.

Para maiores detalhes, consulte “Sistema do Piloto Automático” na Seção 6.

Luz indicadora do Piloto Automático (se equipado)



Esta luz indicadora acende:

- Quando é ajustada a velocidade do piloto automático.

Para maiores detalhes, consulte “Sistema do Piloto Automático” na Seção 6.

Luz de advertência do Sistema de alerta e frenagem autônomo (se equipado)



Esta luz indicadora acende:

- Quando o interruptor de ignição ou o botão Start/Stop do motor estiver na posição “ON”.
 - A luz acende durante aproximadamente 3 segundos e depois apaga.
- Quando houver mau funcionamento com o Sistema de alerta e frenagem autônomo.

Neste caso, recomendamos levar o veículo a uma concessionária autorizada Hyundai Motor Brasil (HMB), para inspeção.

Para maiores detalhes, consulte “Sistema de alerta e frenagem autônomo” na Seção 6.

Luz de advertência do Alerta de mudança de faixa (se equipado)



Esta luz indicadora acende:

- [Verde] Quando forem atendidas as condições operacionais do sistema.
- [Branca] Quando não forem atendidas as condições operacionais do sistema.
- [Amarela] Quando houver mau funcionamento com o sistema de advertência de mudança de faixa.

Neste caso, recomendamos levar o veículo a uma concessionária autorizada Hyundai Motor Brasil (HMB), para inspeção.

Para maiores detalhes, consulte “Sistema de alerta e frenagem autônomo” na Seção 6.

COMPUTADOR DE BORDO

Descrições

Este computador de bordo é um sistema de informação ao motorista controlado por microcomputador que mostra informações relativas à condução.

* NOTA

Algumas informações de condução armazenadas no computador de bordo são zeradas se a bateria for desconectada.

Modos de viagens

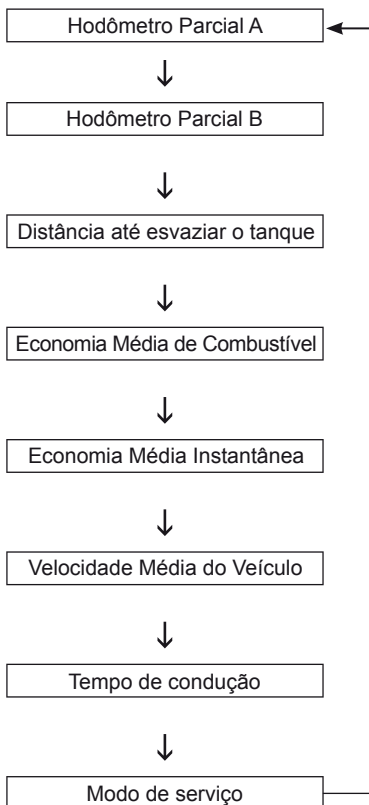



Para mudar o modo do hodômetro parcial, pressione o botão TRIP.

Hodômetro Parcial A e B

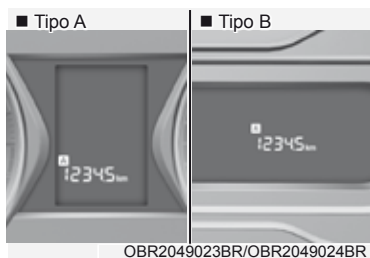

- O hodômetro parcial é a distância total de condução desde o primeiro reinício da contagem.
 - Autonomia de distância:
0,0 ~ 9999,9 km
- Para reiniciar o hodômetro parcial, pressione o botão RESET no lado direito do painel de instrumentos por mais de 1 segundo quando o hodômetro parcial é exibido.

Distância até esvaziar o tanque

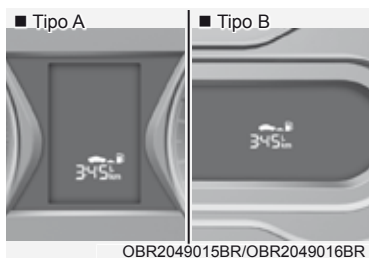

- A distância até esvaziar o tanque é a distância estimada que o veículo pode percorrer com o combustível restante.
 - Autonomia de distância:
1 ~ 990 km
- Se a distância estimada for inferior a 1 km, o computador de bordo exibirá "----" como distância até esvaziar.

* NOTA

- Se o veículo não estiver nivelado ou a bateria foi desligada, a função distância até esvaziar pode não funcionar corretamente.
- A distância até esvaziar pode ser diferente da distância real, pois ela é uma estimativa da distância disponível para condução.
- O computador de bordo pode não registrar combustível adicional se forem abastecidos menos de 6 litros de combustível ao veículo.
- A economia de combustível e distância até esvaziar podem variar significativamente com base nas condições de condução e hábitos ao dirigir, além das condições do veículo.

Economia Média de Combustível

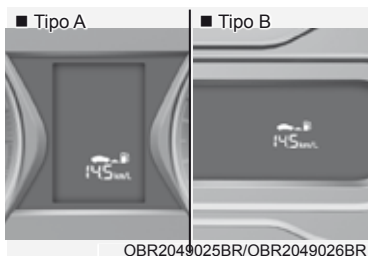

- A economia média de combustível é calculada pela distância total de condução e consumo de combustível desde o reinício da última economia média de combustível.
 - Faixa de economia de combustível: 0,0 ~ 99,9 km/L
- A economia média de combustível pode ser reiniciada tanto manual como automaticamente.

Reinício manual

Para reiniciar manualmente a economia média de combustível, pressione o botão TRIP no lado direito do painel de instrumentos por mais de 1 segundo quando a economia média de combustível é exibida.

Reinício automático

A economia média de combustível é zerada (---) quando a velocidade do veículo exceder 1,5 km/h após reabastecer mais de 5 litros.

* NOTA

A economia média de combustível não é mostrada para cálculo mais preciso se o veículo não rodar mais de 10 segundos ou 50 metros desde que o interruptor de ignição é colocado em ON.

Economia Média Instantânea

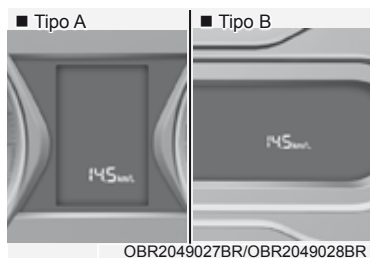

- Este modo mostra a economia instantânea de combustível durante os últimos 2 segundos quando a velocidade do veículo for superior a 10 km/h.
 - Faixa de economia de combustível: 0,0 ~ 99,9 km/L

Velocidade Média do Veículo

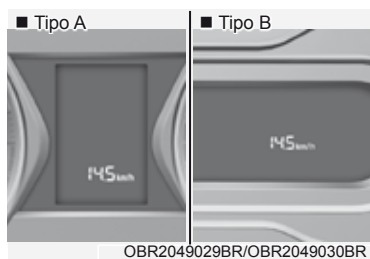

- A velocidade média do veículo é calculada pela distância total e tempo de condução desde o reinício da última velocidade média do veículo.
 - Faixa de velocidade: 0 ~ 220 km/h
- Para reiniciar a velocidade média do veículo, pressione o botão TRIP no lado direito do painel de instrumentos por mais de 1 segundo quando a velocidade média do veículo é exibida.

* NOTA

- A velocidade média do veículo não é mostrada se a distância de condução for inferior a 50 metros ou o tempo de condução for inferior a 10 segundos desde que o interruptor de ignição foi colocado em ON.
- Mesmo que o veículo não esteja em movimento, a velocidade média do veículo continua enquanto o motor estiver funcionando.

Tempo decorrido

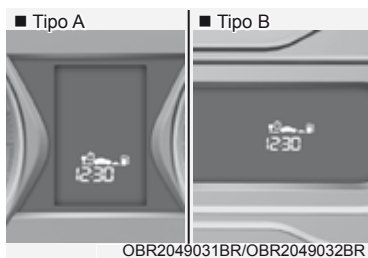

- O tempo decorrido é o tempo total de condução desde o reinício do último tempo decorrido.
 - Faixa de tempo (hh:mm): 00:00 ~ 99:59
- Para reiniciar o tempo decorrido, pressione o botão TRIP no lado direito do painel de instrumentos por mais de 1 segundo quando o tempo decorrido é exibido.

* NOTA

Mesmo que o veículo não esteja em movimento, o tempo decorrido continua enquanto o motor estiver funcionando.

Modo de serviço

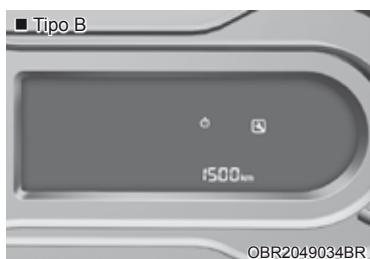

* NOTA

Se ocorrer uma das seguintes condições abaixo a quilometragem pode estar incorreta.

- O cabo da bateria está desconectado.
- O interruptor dos fusíveis está desligado.
- A bateria está descarregada.

Intervalo de serviço

Esta função exibe o contador regressivo para a próxima revisão do veículo, é exibido em quilometragem.

Se a quilometragem for inferior a 1.500km, o lembrete de revisão é exibido com um som de advertência por alguns segundos toda vez que o interruptor de ignição é colocado na posição ON.

Serviço necessário

Para reiniciar o intervalo de serviço conforme a quilometragem que foi colocada anteriormente:

Ative o modo de reinício pressionando o botão TRIP por mais de 5 segundos e então pressione novamente o botão TRIP por mais de 1 segundo.

5. Funções de conveniência

Acessando seu veículo.....	5-4
Chave.....	5-4
Chave remota (se equipado).....	5-5
Chave inteligente -Smart key (se equipado).....	5-9
Precauções da chave inteligente - Smart key.....	5-12
Substituição da bateria.....	5-13
Sistema imobilizador (se equipado).....	5-14
Travas das portas.....	5-15
Travamento das portas pelo lado de fora do veículo.....	5-15
Travamento das portas pelo lado de dentro do veículo.....	5-18
Funções de travamento/destravamento automático das portas.....	5-19
Travas de proteção para crianças nas portas traseiras.....	5-20
Sistema de alarme antifurto (se equipado).....	5-21
Sistema de alarme antifurto.....	5-22
Volante de direção.....	5-25
Direção com assistência elétrica (EPS).....	5-25
Direção retrátil/telescópica (se equipado).....	5-26
Buzina.....	5-26
Espelhos retrovisores.....	5-27
Espelho retrovisor interno.....	5-27
Espelhos retrovisores externos.....	5-28
Vidros.....	5-30
Vidros elétricos (se equipado).....	5-30
Vidros manuais (se equipado).....	5-33
Características externas.....	5-34
Capô do motor.....	5-34
Porta-malas (Sedan).....	5-35
Liberação de segurança de emergência do porta-malas (Sedan).....	5-36
Tampa traseira (Hatch).....	5-37
Tampa de abastecimento de combustível.....	5-39
Luzes.....	5-42
Função de economia da bateria (se equipado).....	5-42
Controle da iluminação.....	5-42
Luzes internas.....	5-47

Limpadores e lavadores	5-49
Limpador/lavador do para-brisa	5-49
Limpador/lavador do vidro traseiro (se equipado).....	5-49
Limpadores do para-brisa	5-50
Lavadores do para-brisa	5-50
Interruptor do limpador e lavador do vidro traseiro (se equipado) ..	5-51
Sistema traseiro de assistência de estacionamento (PDW) (se equipado).....	5-52
Monitor de visão traseira (RVW) (se equipado)	5-56
Desembaçador	5-60
Desembaçador do vidro traseiro (se equipado)	5-60
Sistema de controle de climatização manual (sem LCD) (se equipado).....	5-61
Aquecimento e ar condicionado	5-62
Operação do sistema	5-66
Manutenção do sistema	5-68
Sistema de controle de climatização manual (com LCD) (se equipado)	5-70
Aquecimento e ar condicionado	5-71
Operação do sistema	5-75
Manutenção do sistema	5-76
Desembaçamento e descongelamento do para-brisa (se equipado)	5-78
Sistema manual de controle da climatização	5-78
Funções adicionais do controle da climatização	5-80
Porta-objetos	5-81
Características internas	5-82
Cinzeiro (se equipado)	5-82
Porta-copos (se equipado)	5-82
Para-sol	5-83
Tomada de força (se equipado)	5-84
Carregador USB (se equipado).....	5-85
Relógio	5-85
Gancho para roupas (se equipado)	5-85
Fixação para tapetes de assoalho (se equipado)	5-86
Tampa da área de carga (se equipado)	5-87
Características externas	5-88
Bagageiro de teto (se equipado).....	5-88

5. Funções de conveniência

Sistema de áudio.....	5-90
Porta USB	5-90
Antena	5-90
Controle do áudio no volante de direção (se equipado)	5-91
Tecnologia sem fio mãos livres Bluetooth® (se equipado)	5-92
Como funciona o rádio do veículo.....	5-93
Sistema de áudio (sem tela sensível o toque).....	5-96
Painel de controle	5-96
Arranjo do sistema - controle remoto no volante de direção.....	5-98
Ligando e desligando o sistema.....	5-100
Ligando e desligando o display.....	5-101
Conhecendo as operações básicas	5-101
Rádio (se equipado)	5-102
Media player (reprodutor de mídia)	5-105
Bluetooth	5-109
Conectando dispositivos Bluetooth	5-109
Ícones de condição do sistema	5-119
Especificações do sistema de áudio	5-120

ACESSANDO SEU VEÍCULO

Chave

Anote o número da sua chave.



O número do código da chave está estampado ou impresso na etiqueta do código da chave junto do jogo de chaves.

Caso perca suas chaves, recomendamos consultar uma concessionária autorizada Hyundai Motor Brasil (HMB). Remova a etiqueta do código da chave e guarde em local seguro. Anote também o número do código da chave e mantenha em local seguro e de fácil acesso, que não seja no veículo.

Operações da chave



OHD046100

- Usada para partida do motor.
- Usada para travar e destravar as portas.

ATENÇÃO

Chave de ignição

É perigoso deixar as chaves dentro do veículo com crianças desacompanhadas, mesmo que a chave não esteja no interruptor de ignição. Crianças imitam os adultos e podem colocar a chave no interruptor de ignição.

Essa chave permite que crianças desacompanhadas acionem os vidros elétricos ou outros controles, até mesmo movimentando o veículo, o que pode resultar em ferimentos graves ou fatais. Nunca deixe as chaves dentro do veículo com crianças desacompanhadas.

ATENÇÃO

Use somente peças originais HYUNDAI para a chave de ignição do seu veículo.

Se for usada uma chave não original, o interruptor de ignição pode não retornar à posição ON após a partida. Se isto acontecer, o motor de partida continua funcionando, causando dano e possível incêndio devido à corrente excessiva na fiação.

Chave remota (se equipado)

■ Tipo A



OHG040006L

■ Tipo B



OHG040006

Seu HYUNDAI usa uma chave com transmissor, que pode ser usada para travar ou destravar uma porta (e o porta-malas/tampa traseira) e também para partida do motor.

1. Trava a porta
2. Destrava a porta
3. Destrava a tampa traseira/porta-malas
4. Pânico (se equipado)

Travamento (1)

Para travar

1. Fecha todas as portas, o capô do motor e o porta-malas/tampa traseira.
2. Pressione o botão de Travamento da Porta (1) no transmissor.
3. As portas travarão.
As luzes de advertência piscarão.
4. Certifique-se que as portas estão travadas verificando a posição do botão de travamento da porta dentro do veículo.

ATENÇÃO

Não deixe as chaves dentro do veículo com crianças desacompanhadas. Crianças desacompanhadas podem colocar a chave no interruptor de ignição e acionar os vidros elétricos ou outros controles, até mesmo movimentando o veículo, o que pode resultar em ferimentos graves ou fatais.

Destravamento (2)

Para destravar:

1. Pressione o botão de Destravamento da Porta (2) no transmissor.
2. As portas destravarão. As luzes de advertência piscarão duas vezes.

* NOTA

Após destravar as portas, elas travarão automaticamente após 30 segundos, a menos que uma porta seja aberta.

Destrava a tampa traseira/ porta-malas (3)

Para destravar:

1. Pressione o botão de Destramento da Tampa Traseira/Porta-malas (3) no transmissor por mais de um segundo.
2. As luzes de advertência piscarão duas vezes. Uma vez que a tampa traseira/porta-malas seja aberta e então fechada, ela travará automaticamente.

*** NOTA**

A palavra “HOLD” está escrita no botão para informar que você deve pressionar e segurar o botão por mais de um segundo.

Pânico (4) (se equipado)

A buzina soa e as luzes de advertência piscarão cerca de 27 segundos se este botão for pressionado por mais de um segundo. Para interromper a buzina e as luzes, pressione o botão trava ou destrava no transmissor.

Partida

Para informação detalhada consulte “Interruptor da Chave de Ignição” na Seção 6.

*** NOTA**

Para evitar danos ao transmissor:

- Mantenha o transmissor longe da água ou qualquer líquido e chamas. Se o interior do transmissor ficar úmido (devido a líquidos ou umidade) ou for aquecido, o circuito interno pode ter mau funcionamento e não ser coberto em garantia.
- Proteja o transmissor de temperaturas extremas.

Chave mecânica



Se o transmissor não funcionar normalmente, você pode travar ou destravar as portas usando a chave mecânica.

Para estender a chave, pressione o botão de liberação e a chave será estendida automaticamente.

Para recolher a chave, articule-a manualmente enquanto pressiona o botão de liberação.

* NOTA

Não articule a chave sem pressionar o botão de liberação. Isto pode danificar a chave.

Precauções com o transmissor

O transmissor não funcionará se alguma das seguintes condições ocorrer:

- A chave estiver no interruptor de ignição.
- Você exceder o limite da distância operacional (cerca de 10 m).
- A bateria do transmissor estiver fraca.
- Outros veículos ou objetos estiverem bloqueando o sinal.
- A temperatura estiver extremamente baixa.
- O transmissor estiver perto de uma transmissora de rádio, como uma antena de emissora ou um aeroporto, o que pode interferir com o funcionamento normal do transmissor.

Quando o transmissor não funcionar corretamente, trave e/ou destrave a porta com a chave mecânica. Se você tiver um problema com o transmissor, recomendamos levar o veículo a uma concessionária autorizada Hyundai Motor Brasil (HMB), para inspeção o mais rápido possível.

Se a chave inteligente estiver muito perto do seu celular, o sinal pode ser bloqueado pelos sinais operacionais normais do celular.

Isto é especialmente importante quando o celular estiver ativo, fazendo e recebendo ligações, mensagens de texto e/ou enviando/recebendo e-mails.

Evite colocar o transmissor e seu celular no mesmo bolso das calças ou da jaqueta, mantendo sempre uma distância adequada entre os dois dispositivos.

* NOTA

Alterações ou modificações não aprovadas expressamente pela parte responsável pela conformidade podem anular a autoridade do usuário para operar o equipamento. Se o sistema de entrada sem chave estiver inoperante devido a alterações ou modificações não aprovadas expressamente pela parte responsável pela conformidade ele não será coberto pela garantia do fabricante do veículo.

* NOTA

Mantenha o transmissor longe de materiais eletromagnéticos que bloqueiam ondas eletromagnéticas para a superfície da chave.

Substituição da bateria

Se o transmissor não estiver funcionando corretamente, tente substituir a bateria por uma nova.



Tipo de bateria: CR2032

Para substituir a bateria:

1. Insira uma ferramenta fina na fenda e delicadamente abra a tampa.
2. Remova a bateria usada e insira a bateria nova. Certifique-se que a posição da bateria esteja correta.
3. Recoloque a tampa traseira do transmissor.



Tipo de bateria: CR2032

Para substituir a bateria:

1. Insira uma ferramenta fina da fenda e delicadamente remova a tampa da chave.
2. Com uma chave de fenda remova a tampa da bateria (A).
3. Remova a bateria usada e insira a bateria nova (B). Certifique-se que a posição da bateria (polaridade) esteja correta.
4. Instale a tampa da bateria e a tampa da chave em ordem inversa à remoção.

Se você desconfiar que o transmissor sofreu algum dano ou sentir que ele não está funcionando corretamente, recomendamos entrar em contato com uma concessionária autorizada Hyundai Motor Brasil (HMB).



* NOTA

Uma bateria descartada de maneira inadequada pode ser prejudicial ao meio ambiente e à saúde humana. Descarte a bateria de acordo com a legislação local pertinente.



* NOTA

Este equipamento opera em caráter secundário, isto é, não tem direito a proteção contra interferência prejudicial, mesmo de estações do mesmo tipo, e não pode causar interferência a sistemas operando em caráter primário.

Chave inteligente - Smart key (se equipado)

■ Tipo A



OBA0432222IN

■ Tipo B



OBR2059001BR

Seu HYUNDAI usa uma chave inteligente, que pode ser usada para travar ou destravar uma porta (e o porta-malas/tampa traseira) e também para partida do motor.

1. Trava a porta
2. Destrava a porta
3. Destrava a tampa traseira/porta-malas
4. Pânico (se equipado)

Travamento (1)



OBR2059003BR

Para travar

1. Feche todas as portas, o capô do motor e o porta-malas/tampa traseira.
2. Pressione o botão da maçaneta da porta ou o botão de Travamento da Porta (1) na chave inteligente.
3. As luzes de advertência piscarão.
4. Certifique-se que as portas estão travadas verificando a posição do botão de travamento da porta dentro do veículo.

* NOTA

O botão da maçaneta da porta só funcionará quando a chave inteligente estiver dentro de 0.7~1 m da maçaneta externa da porta.

Mesmo que você pressione o botão da maçaneta externa da porta, as portas não travarão e o alerta soará por três segundos se ocorrer o seguinte:

- A chave inteligente não estiver no veículo.
- O botão de partida/parada do motor estiver na posição ACC ou ON.
- Qualquer porta, exceto a tampa traseira/porta-malas, estiver aberta.

ATENÇÃO

Não deixe a chave inteligente dentro do veículo com crianças desacompanhadas. Crianças desacompanhadas podem pressionar o botão de partida/parada do motor e podem acionar os vidros elétricos ou outros controles, até mesmo movimentando o veículo, o que pode resultar em ferimentos graves ou fatais.

Destravamento (2)



Para destravar:

1. Leve a chave inteligente.
2. Pressione o botão da maçaneta da porta ou o botão de Destravamento da Porta (2) na chave inteligente.
3. As portas destravarão. As luzes de advertência piscarão duas vezes.

* NOTA

- O botão da maçaneta da porta só funcionará quando a chave inteligente estiver dentro de 0,7~1 m da maçaneta externa da porta. Outras pessoas também podem abrir as portas sem estar com a chave inteligente.
- Após destravar as portas, elas trarão automaticamente após 30 segundos, a menos que uma porta seja aberta.

Destrava a tampa traseira/ porta-malas (3)

Para destravar:

1. Leve a chave inteligente.
2. Pressione o botão da maçaneta da tampa traseira ou o botão de Destravamento da Tampa Traseira/ Porta-malas (3) no transmissor por mais de um segundo.
3. As luzes de advertência piscarão duas vezes.

Uma vez que a tampa traseira/porta-malas seja aberta e então fechada, ela travará automaticamente.

Pânico (4) (se equipado)

A buzina soa e as luzes de advertência piscarão cerca de 27 segundos se este botão for pressionado por mais de um segundo. Para interromper a buzina e as luzes, pressione o botão trava ou destrava no transmissor.

*** NOTA**

A palavra “HOLD” está escrita no botão para informar que você deve pressionar e segurar o botão por mais de um segundo.

Partida

Você pode dar partida no motor sem inserir a chave. Para informação detalhada, consulte “Botão de Partida/ Parada do Motor” na Seção Seção 6.

*** NOTA**

Para evitar danos ao transmissor:

- Mantenha o transmissor longe da água ou qualquer líquido e chamas. Se o interior do transmissor ficar úmido (devido a líquidos ou umidade) ou for aquecido, o circuito interno pode ter mau funcionamento e não ser coberto em garantia.
- Evite derrubar ou jogar a chave inteligente.
- Proteja a chave inteligente de temperaturas extremas.

*** NOTA**

Leve sempre a chave inteligente ao deixar o veículo. Se a chave inteligente for deixada perto do veículo, a bateria do veículo pode descarregar.

Chave mecânica

Se a chave inteligente não funcionar normalmente, você pode travar ou destravar as portas usando a chave mecânica.



Pressione e segure o botão de liberação (1) e remova a chave mecânica (2). Insira a chave mecânica no orifício da chave da porta.

Para reinstalar a chave mecânica, coloque-a no orifício e pressione até ouvir o som de clique.

Perda da chave inteligente

No máximo duas chaves inteligentes podem ser registradas para um único veículo. Se você perder a chave inteligente, recomendamos levar imediatamente o veículo e a chave restante à concessionária autorizada Hyundai Motor Brasil (HMB) ou reboque o veículo, se necessário.

Precauções com a chave inteligente - Smart key

A chave inteligente não funcionará se alguma das seguintes condições ocorrer:

- A chave inteligente estiver perto de uma transmissora de rádio, como uma antena de emissora ou um aeroporto, o que pode interferir com o funcionamento normal do transmissor.
- A chave inteligente estiver perto de um sistema de rádio móvel de duas vias ou um celular.
- A chave inteligente de outro veículo estiver sendo usada perto do seu veículo.

Quando a chave inteligente não funcionar corretamente, abra e feche a porta com a chave mecânica. Se você tiver um problema com a chave inteligente, recomendamos contatar uma concessionária autorizada Hyundai Motor Brasil (HMB).

Se a chave inteligente estiver muito perto do seu celular, o sinal pode ser bloqueado pelos sinais operacionais normais do celular.

Isto é especialmente importante quando o celular estiver ativo, fazendo e recebendo ligações, mensagens de texto e/ou enviando/recebendo e-mails.

Evite colocar a chave inteligente e seu celular no mesmo local, mantendo sempre uma distância adequada entre os dois dispositivos.

* NOTA

Alterações ou modificações não aprovadas expressamente pela parte responsável pela conformidade podem anular a autoridade do usuário para operar o equipamento. Se o sistema de entrada sem chave estiver inoperante devido a alterações ou modificações não aprovadas expressamente pela parte responsável pela conformidade ele não será coberto pela garantia do fabricante do veículo.

*** NOTA**

Mantenha a chave inteligente longe de materiais eletromagnéticos que bloqueiam ondas eletromagnéticas para a superfície da chave.

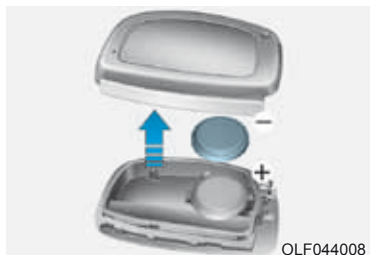
Substituição da bateria

Se a chave inteligente não estiver funcionando corretamente, tente substituir a bateria por uma nova.

Tipo de bateria: CR2032

Para substituir a bateria:

1. Aperte para abrir a tampa traseira da chave inteligente.
2. Remova a bateria usada e insira a bateria nova. Certifique-se que a posição da bateria esteja correta.
3. Recoloque a tampa traseira da chave inteligente.

Se você desconfiar que a chave inteligente sofreu algum dano ou sentir que ela não está funcionando corretamente, recomendamos entrar em contato com uma concessionária autorizada Hyundai Motor Brasil (HMB).

*** NOTA**

Uma bateria descartada de maneira inadequada pode ser prejudicial ao meio ambiente e à saúde humana. Descarte a bateria de acordo com a legislação local pertinente.

*** NOTA**

Este equipamento opera em caráter secundário, isto é, não tem direito a proteção contra interferência prejudicial, mesmo de estações do mesmo tipo, e não pode causar interferência a sistemas operando em caráter primário.

Sistema imobilizador (se equipado)

O sistema imobilizador protege seu veículo contra roubo. Se uma chave (ou outro dispositivo) codificada inadequadamente for usada, o sistema de combustível do motor é desativado.

Quando o interruptor de ignição é colocado na posição ON, o indicador do sistema imobilizador deve acender rapidamente e então apagar. Se o indicador começar a piscar, o sistema não reconhece a codificação da chave.

Coloque o interruptor de ignição na posição LOCK/OFF, então coloque novamente o interruptor de ignição na posição ON.

O sistema pode não reconhecer a codificação da sua chave se outra chave com imobilizador ou objeto metálico (i.e. chaveiro) estiver perto da chave. O motor pode não dar partida porque o metal pode interromper o sinal do transmissor de transmitir normalmente.

Se o sistema não reconhecer repetidamente a codificação da chave, recomendamos entrar em contato com a concessionária autorizada Hyundai Motor Brasil (HMB).

Não tente alterar este sistema nem acrescentar outros dispositivos nele. Problemas elétricos podem impedir o veículo de funcionar.

ATENÇÃO

Para evitar o roubo do seu veículo, não deixe chaves sobressalentes dentro do seu veículo. A senha do seu imobilizador é uma senha única do cliente e deve ser mantida confidencial.

* NOTA

O transponder da chave de ignição é uma peça importante do sistema imobilizador. Ele foi projetado para proporcionar anos de funcionamento sem problemas. Entretanto, deve-se evitar exposição à umidade, eletricidade estática e manuseio descuidado. Podem ocorrer falhas no funcionamento do sistema imobilizador.

TRAVAS DAS PORTAS

Travamento das portas pelo lado de fora do veículo

Chave mecânica (Tipo A)

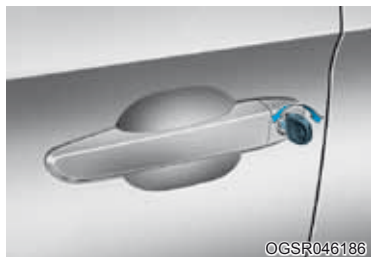

Gire a chave no sentido horário para travar e no sentido anti-horário para destravar o veículo.

Se você travar ou destravar a porta do motorista com a chave, todas as portas do veículo serão travadas ou destravadas automaticamente. (Se equipado com sistema de travamento central das portas)

Uma vez que as portas estejam destravadas, elas podem ser abertas puxando a maçaneta da porta.

Ao fechar uma porta, empurre-a com a mão. Certifique-se que as portas estejam bem fechadas.

Chave mecânica (Tipo B)

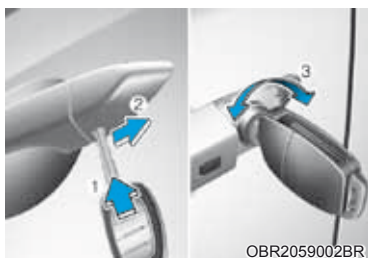

1. Insira a chave mecânica no orifício da tampa da maçaneta.
2. Enquanto puxa a maçaneta da porta, desloque lentamente a chave em direção à traseira do veículo e remova a tampa (2)
3. Ao remover a tampa (2), somente a porta do motorista pode ser travada ou destravada usando a chave mecânica.
4. Gire a chave no sentido horário para travar e no sentido anti-horário para destravar o veículo (3).

Se você travar ou destravar a porta do motorista com a chave, todas as portas do veículo serão travadas ou destravadas automaticamente.

Uma vez que as portas estejam destravadas, elas podem ser abertas puxando a maçaneta da porta.

Ao fechar uma porta, empurre-a com a mão. Certifique-se que as portas estejam bem fechadas.

* NOTA

- Tenha cuidado ao travar a porta com a chave mecânica, somente a porta do motorista pode ser travada ou destravada.
- Quando todas as portas forem travadas com a chave mecânica, trave todas as portas usando o interruptor de travamento central das portas dentro do veículo. Abra a porta usando a maçaneta interna da porta do motorista e então feche a porta e trave a porta do motorista usando a chave mecânica.

* NOTA

- Ao remover a tampa, tenha cuidado para não perder a tampa ou causar danos.
- Quando a tampa da chave congelar e não abrir, bata levemente ou aqueça indiretamente (temperatura da mão etc.).
- Não aplique força excessiva à porta e maçaneta da porta. Ela pode ser danificada.

Chave com controle remoto

■ Tipo A



■ Tipo B



Para travar as portas, pressione o botão de Travamento da Porta (1) no transmissor.

Para destravar as portas, pressione o botão de Destravamento da Porta (2) no transmissor.

Uma vez que as portas estejam destravadas, elas podem ser abertas puxando a maçaneta da porta.

Ao fechar uma porta, empurre-a com a mão. Certifique-se que as portas estejam bem fechadas.

* NOTA

- Em clima frio e úmido, os mecanismos das portas e das travas podem não funcionar adequadamente devido à possibilidade de congelamento.
- Caso a porta seja travada ou destravada muitas vezes de maneira rápida e sucessiva, com a chave do veículo ou com o interruptor de travamento, o sistema pode deixar de funcionar temporariamente, a fim de proteger o circuito e evitar danos aos componentes do sistema.

Chave inteligente



Para travar as portas, pressione o botão na maçaneta externa da porta do motorista enquanto carrega a chave inteligente com você ou pressione o botão de travar a porta na chave inteligente (1).

Para destravar as portas, pressione o botão na maçaneta externa da porta do motorista enquanto carrega a chave inteligente com você ou pressione o botão de destravar a porta na chave inteligente (2).

Uma vez que as portas estejam destravadas, elas podem ser abertas puxando a maçaneta da porta.

Ao fechar uma porta, empurre-a com a mão. Certifique-se que as portas estejam bem fechadas.

* NOTA

- Em clima frio e úmido, os mecanismos das portas e das travas podem não funcionar adequadamente devido à possibilidade de congelamento.
- Caso a porta seja travada ou destravada muitas vezes de maneira rápida e sucessiva, com a chave do veículo ou com o interruptor da travamento, o sistema pode deixar de funcionar temporariamente, a fim de proteger o circuito e evitar danos aos componentes do sistema.



Em caso de emergência

Se o botão de trava elétrica das portas não funcionar (p. ex. bateria descarregada), a única maneira de se travar a(s) porta(s) é com a chave mecânica pelo orifício externo da chave.

Portas sem orifício externo da chave podem ser travadas como segue:

1. Abra a porta.
2. Insira a chave no orifício de emergência de trava da porta e gire horizontalmente a chave para travar.
3. Feche a porta com segurança.

* NOTA

Se o interruptor de trava do vidro elétrico não estiver funcionando (p.ex. bateria descarregada) e o porta-malas estiver fechado, você não poderá abrir o porta-malas até restabelecer a energia.

Travamento das portas pelo lado de dentro do veículo

Com o botão de travamento da porta



Porta dianteira

Caso a maçaneta interna da porta seja puxada quando a porta estiver travada, a porta será destravada e abrirá.

Porta traseira

Caso a maçaneta interna da porta seja puxada uma vez quando a porta estiver travada, a porta será destravada. Caso a maçaneta interna da porta seja puxada mais uma vez, a porta será aberta.

* NOTA

Caso a trava elétrica das portas não funcione enquanto você estiver no veículo, tente um ou mais dos procedimentos a seguir para sair:

- Acione o recurso de destravamento da porta repetidamente (tanto o elétrico como o manual) enquanto puxa simultaneamente a maçaneta da porta.
- Acione as outras travas das portas dianteiras e traseiras.
- Abaixar um vidro dianteiro e utilize a chave mecânica para destravar a porta pelo lado de fora.

Com o interruptor de travamento central das portas



- Ao pressionar o botão de travamento central das portas, todas as portas do veículo serão travadas.
- Ao pressionar novamente o botão de travamento central das portas, todas as portas do veículo serão destravadas.
- Caso a chave esteja no interruptor de ignição e a porta dianteira for aberta, as portas não serão travadas mesmo que o botão de travamento central das portas for pressionado.

* NOTA

Se as portas forem travadas com o transmissor, elas não poderão ser destravadas com o interruptor de travamento/destravamento central das portas. (se equipado)

⚠ ATENÇÃO

- As portas devem sempre estar totalmente fechadas e travadas com o veículo em movimento. Se as portas estiverem destravadas, o risco de ser atirado para fora do veículo em um acidente é aumentado.
- Não puxe a maçaneta interna da porta do motorista ou passageiro com o veículo em movimento.

ATENÇÃO

Não deixe crianças nem animais desacompanhados no veículo. Um veículo fechado ao sol pode alcançar uma temperatura muito elevada, o que pode causar ferimentos graves ou fatais a crianças ou animais desacompanhados que não consigam sair do veículo.

As crianças podem acionar os sistemas do veículo, o que pode lhes causar ferimentos, ou elas podem sofrer outro mal por serem vítimas de outra pessoa que tentasse entrar no veículo.

ATENÇÃO

Sempre trave seu veículo.

Deixar o veículo destravado pode permitir roubo ou entrada no veículo.

Para travar seu veículo, enquanto pressiona o pedal do freio mova a alavanca de mudança para a posição P (Estacionamento), acione o freio de estacionamento e coloque o interruptor de ignição na posição LOCK/OFF, feche todos os vidros, trave todas as portas e sempre leve a chave com você.

ATENÇÃO

Se você permanecer no veículo por muito tempo em dia muito quente ou muito frio, existe o risco de ferimentos ou perigo de morte.

Não trave o veículo pelo lado de fora quando alguém estiver no veículo.

ATENÇÃO

Abriu uma porta quando alguma coisa está se aproximando pode causar danos materiais ou ferimentos pessoais. Tenha cuidado ao abrir as portas, verificando se veículos, motocicletas, bicicletas ou pedestres estão se aproximando do veículo em direção à porta.

Funções de travamento/ destravamento automático das portas

Sistema de destravamento das portas sensível a impactos (se equipado)

Todas as portas serão destravadas automaticamente quando um impacto fizer os airbags inflarem.

Sistema de travamento das portas sensível à velocidade (se equipado)

Todas as portas serão travadas automaticamente quando a velocidade do veículo exceder 15 km/h.

Travas de proteção para crianças nas portas traseiras (se equipado)



A trava de segurança para crianças tem a finalidade de impedir que crianças abram acidentalmente as portas traseiras pelo lado de dentro do veículo.

As travas de segurança das portas traseiras devem ser utilizadas sempre que houver crianças no veículo.

A trava de segurança para crianças está localizada na borda de cada porta traseira. Quando a trava de segurança para crianças está na posição travada, a porta traseira não abrirá se a maçaneta interna da porta for puxada.

Para acionar a trava de segurança para crianças, insira uma chave (ou chave de fenda) (1) no orifício e gire para a posição travada.

Para permitir que uma porta traseira seja aberta pelo lado de dentro do veículo, destrave a trava de segurança para crianças.

ATENÇÃO

Se uma criança abrir as portas traseiras acidentalmente quando o veículo estiver em movimento, ela poderá cair para fora do veículo. As travas de segurança das portas traseiras devem ser utilizadas sempre que houver crianças no veículo.

Travamento das portas em caso de emergência



Caso não seja possível travar as portas utilizando o botão de travamento do controle remoto ou através do orifício na maçaneta externa na porta do motorista (por exemplo, quando a bateria do veículo estiver descarregada), a única maneira de travar as portas é inserindo a lâmina da chave no orifício localizado na parte interna das portas.

As portas que não possuem orifício na maçaneta externa como a porta do motorista possui, podem ser travadas da seguinte forma:

1. Abra a porta.
2. Localize o orifício de travamento de emergência na porta traseira esquerda e portas direitas.
3. Insira a lâmina da chave no orifício. Para travar a porta traseira esquerda, gire a chave no sentido horário (1). Para travar as portas direitas, gire a chave no sentido anti-horário (2). Feche as portas com segurança.
4. A porta do motorista deve ser a última a ser fechada atentando-se para não deixar a chave dentro do veículo.

ATENÇÃO

Para abrir o porta-malas quando a bateria do veículo estiver descarregada, destrave a porta do motorista através do orifício na maçaneta externa, abra a porta e:

- Para veículo Sedan (4 portas), consulte “Porta-malas (Sedan)- Abertura do porta-malas” nesta mesma Seção 5.
- Para veículo Hatch (5 portas), consulte “Liberação de segurança de emergência da tampa traseira” nesta mesma Seção 5.

SISTEMA DE ALARME ANTIFURTO (SE EQUIPADO)

Este sistema ajuda a proteger seu veículo e os valores. A buzina soará e as luzes de advertência piscarão continuamente e ocorrer o seguinte:

- Uma porta for aberta sem usar o transmissor ou a chave inteligente.
- A tampa traseira for aberta sem usar o transmissor ou a chave inteligente.
- O capô do motor for aberto.

O alarme continua por 30 segundos e então o sistema reinicia. Para desligar o alarme, destrave as portas com a chave inteligente.

O Sistema de Alarme Antifurto se ativa automaticamente 30 segundos após você travar as portas e a tampa traseira. Para ativar o sistema, você deve travar as portas e a tampa traseira pelo lado de fora do veículo com a chave inteligente ou pressionando o botão das maçanetas externas das portas com a chave inteligente em seu poder.

As luzes de advertência piscarão e o alarme soará uma vez, para indicar que o sistema está armado.

Uma vez que o sistema de segurança esteja ativado, abrir qualquer porta, a tampa traseira ou o capô sem usar a chave inteligente dispara o alarme.

O Sistema de Alarme Antifurto não fica ativado se o capô, a tampa traseira ou qualquer porta não estiver totalmente fechado. Se o sistema não ficar ativado, verifique se o capô, a tampa traseira ou qualquer porta não estiver totalmente fechado.

Não tente alterar este sistema nem acrescentar outros dispositivos nele.

* NOTA

- Não trave as portas até que todos os ocupantes tenham saído do veículo. Se um último passageiro deixar o veículo quando o sistema estiver sendo ativado, o alarme será acionado.
- Se o veículo não for destravado com o transmissor ou a chave inteligente, abra as portas usando a chave mecânica e coloque o interruptor de ignição na posição ON (para o transmissor) ou dê partida no motor (para a chave inteligente) e aguarde 30 segundos.
- Quando o sistema é desativado, porém uma porta ou a tampa traseira não for aberta dentro de 30 segundos, o sistema será ativado novamente.

Sistema de alarme antifurto

Sensor de intrusão/inclinação Ligado/Desligado (se equipado)



O sensor de intrusão/inclinação detecta movimento no interior do veículo e inclinação do veículo após o travamento.

- Para cancelar a operação do sensor, pressione o botão “ON/OFF” (liga/desliga) do sensor quando o sistema estiver no estágio “Desativado” e o interruptor de ignição estiver na posição “OFF”. A luz do botão acenderá para indicar que o sensor está desativado.
- Caso o botão seja pressionado novamente ou o interruptor de ignição seja colocado na posição “ON”, o sensor será ativado novamente.

Caso o sistema de alarme antifurto esteja ativado quando o sensor estiver na condição “OFF”, o sensor de intrusão/inclinação não funcionará.

O sistema de alarme antifurto funcionará mesmo que o sensor de intrusão/inclinação estiver na condição “OFF”.

Desative o sensor de intrusão/inclinação se houver qualquer chance do veículo inclinar por influências externas.

Por exemplo:

- Quando o veículo for transportado por trem, barco ou trailer.
- Quando o veículo for estacionado em uma torre de estacionamento.

Caso contrário, isso pode fazer com que a buzina soe inadvertidamente.

* NOTA

- Certifique-se que todos os vidros estejam fechados enquanto o sensor estiver funcionando. Caso contrário, o sensor detecta movimento inadvertido no interior do veículo (por exemplo, vento soprando ou a entrada de uma borboleta) e isso faz com que a buzina soe.
- No caso de caixas estarem empilhadas no veículo, o sensor pode não detectar o movimento atrás das caixas. As caixas também podem cair e fazer com que a buzina seja acionada.
- Caso o sensor esteja manchado com material estranho como cosméticos, purificadores de ar em spray ou limpadores de vidro em spray, o sensor pode não funcionar normalmente.

Estágio do alarme antifurto

O alarme será ativado caso uma das situações a seguir ocorra enquanto o veículo estiver com o sistema ativado.

Sem sensor de intrusão/inclinação (ou sensor de intrusão/inclinação na condição desligado) (se equipado)

As portas dianteiras ou traseiras forem abertas sem a utilização do transmissor (ou a chave inteligente).

- A tampa traseira for aberta sem a utilização do transmissor (ou a chave inteligente).
- O capô do motor for aberto.

A buzina soará e as luzes de advertência piscarão continuamente por 27 segundos, a menos que o sistema seja desativado.

Para desativar o sistema, destrave as portas com o transmissor ou chave inteligente.

Sensor de intrusão/inclinação na posição (se equipado)

- Alguém ou alguma coisa se movimenta dentro do veículo.
- A inclinação do veículo é alterada para um certo grau.
- A porta dianteira ou traseira for aberta sem a utilização do transmissor.
- A tampa traseira for aberta sem a utilização do transmissor.
- O capô do motor for aberto.

A buzina soará e as luzes de advertência piscarão continuamente por 27 segundos, a menos que o sistema seja desativado. Para desativar o sistema, destrave as portas com o transmissor ou chave inteligente.

Estágio Desativado

O sistema será desativado quando o botão de destravamento das portas for pressionado.

Depois que as portas estiverem destravadas, as luzes de advertência piscarão duas vezes para indicar que o sistema está desativado.

Depois de pressionar o botão de destravamento, se qualquer porta (ou a tampa traseira) não for aberta em até 30 segundos, o sistema será reativado.

- Se o veículo estiver equipado com o sistema de abertura/fechamento remoto dos vidros, os vidros também serão fechados.

*** NOTA**

- Caso o sistema não seja desativado com o transmissor, abra a porta com a chave e insira a chave no interruptor de ignição, gire o interruptor de ignição para a posição "ON" e aguarde 30 segundos. Em seguida, o sistema será desativado.
- Caso perca suas chaves, recomendamos consultar uma concessionária autorizada Hyundai Motor Brasil (HMB).

CUIDADO

Não substitua, altere nem ajuste o sistema antifurto, pois isso pode fazer com que ocorram falhas no funcionamento do sistema. Recomendamos que a manutenção do sistema seja executada por uma concessionária autorizada Hyundai Motor Brasil (HMB).

Falhas no funcionamento causadas por alterações, ajustes ou modificações inadequadas no sistema de alarme antifurto não estão cobertas pela garantia do fabricante do veículo.

Autodiagnóstico (se equipado)

Se a luz de advertência piscar uma vez quando as portas forem travadas utilizando-se o transmissor, isso significa que o sensor de intrusão/inclinação está funcionando normalmente.

Se a luz de advertência piscar e a buzina soar 3 vezes quando as portas forem travadas utilizando-se o transmissor, isso significa que o sensor de intrusão/inclinação não está funcionando normalmente. Recomendamos entrar em contato com uma concessionária autorizada Hyundai Motor Brasil (HMB).

VOLANTE DE DIREÇÃO

Direção com assistência elétrica (EPS)

O sistema assiste o motorista ao esterçar o veículo. Se o motor estiver desligado ou se o sistema de direção assistida deixar de funcionar, o veículo ainda pode ser esterçado, mas será necessário usar maior esforço.

A direção com assistência elétrica acionada por motor elétrico é controlada pela unidade de controle da direção assistida, que sente o torque do volante de direção e a velocidade do veículo para comandar esse motor.

O volante de direção fica mais pesado conforme a velocidade do veículo aumenta e fica mais leve conforme a velocidade do veículo diminui para melhorar o controle do volante de direção.

Se você perceber qualquer alteração no esforço necessário para esterçar durante o funcionamento normal do veículo, recomendamos que o sistema seja inspecionado em uma concessionária autorizada Hyundai Motor Brasil (HMB).

* NOTA

Se o Sistema de Direção com Assistência Elétrica não funcionar normalmente, a luz de advertência (⚠) acenderá no painel de instrumentos. Pode ser difícil controlar ou operar o volante de direção. Leve seu veículo a uma concessionária autorizada Hyundai Motor Brasil (HMB) para inspecionar o sistema o mais rápido possível.

* NOTA

Podem ocorrer os seguintes sintomas durante o funcionamento normal do veículo:

- O esforço para esterçar pode ser alto, imediatamente após colocar o interruptor de ignição na posição “ON”, pois o sistema realiza o diagnóstico do sistema EPS. Quando o diagnóstico estiver finalizado, o volante de direção retornará à condição normal.
- Quando a tensão da bateria estiver baixa, pode ser preciso mais esforço para esterçar. Entretanto, esta é uma condição temporária e voltará à condição normal após carregar a bateria.
- Um ruído de clique pode ser ouvido do relé da EPS após colocar o interruptor de ignição na posição ON ou LOCK/OFF.
- Um ruído de clique do motor pode ser ouvido quando o veículo estiver parado ou em baixa velocidade.
- Quando você acionar o volante de direção em baixa temperatura poderá ocorrer um ruído anormal. Se a temperatura aumentar, o ruído desaparecerá. Isto é uma condição normal.
- Quando o veículo estiver parado, se você girar continuamente o volante de direção até o final à esquerda e à direita, o esforço para esterçar aumenta. Isto não é mau funcionamento do sistema.
- Conforme o tempo passa, o esforço no volante de direção retornará à condição normal.

Direção retrátil / telescópica (se equipado)

⚠ ATENÇÃO

Nunca ajuste o volante de direção enquanto estiver dirigindo. Você pode perder o controle da direção e causar acidentes, ferimentos graves ou fatais.

*** NOTA**

Depois de ajustar, às vezes a alavanca de trava/liberação pode não travar o volante de direção.

Isto não é mau funcionamento. Isto ocorre quando duas engrenagens não estão acopladas corretamente. Neste caso, ajuste novamente o volante de direção e

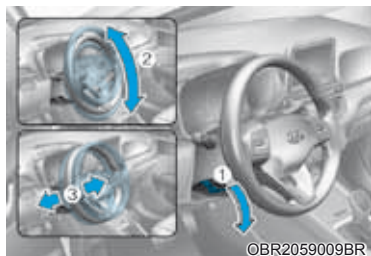

então trave-o.

Para mudar a inclinação e a altura do volante de direção.

1. Puxe para baixo a alavanca de trava-liberação (1).
2. Ajuste o ângulo do volante de direção (2) e a altura desejados (3, se equipado). Mova o volante de direção para que ele aponte na direção do seu peito e não voltado para seu rosto. Certifique-se de poder ver as luzes de advertência e medidores do painel de instrumentos.

3. Puxe para cima a alavanca de trava-liberação para travar o volante de direção no lugar.

Empurre o volante de direção para cima e para baixo, para se certificar que ele esteja travado na posição.

⚠ CUIDADO

Enquanto ajustar a altura do volante de direção, não empurre nem puxe com muita força, pois ele pode ser danificado.

Buzina



Para acionar a buzina, pressione a área indicada pelo símbolo da buzina no volante de direção (veja a ilustração). A buzina só funcionará quando esta área for pressionada.

*** NOTA**

Não bata na buzina com muita força nem bata com os punhos. Não pressione a buzina com objetos pontiagudos.

ESPELHOS RETROVISORES

Espelho retrovisor interno

Antes de começar a dirigir, ajuste o espelho retrovisor para o centro da vista do vidro traseiro.

ATENÇÃO

Certifique-se que sua linha de visão não esteja obstruída. Não coloque objetos no banco traseiro, no compartimento de bagagem ou atrás dos apoios de cabeça traseiros que interfiram na visão através do vidro traseiro.

ATENÇÃO

Para evitar ferimentos graves durante um acidente ou no acionamento do airbag, não modifique o espelho interno e não instale um espelho maior.

ATENÇÃO

Nunca ajuste o espelho retrovisor enquanto estiver dirigindo. Isso pode causar a perda de controle do veículo e resultar em acidente.

* NOTA

Ao limpar o espelho retrovisor, use uma toalha de papel ou material similar umedecido com limpador de vidro. Não espirre limpador de vidro em spray diretamente sobre o espelho retrovisor, pois isto pode fazer o líquido entrar na carcaça do espelho retrovisor.

Espelho retrovisor interno noite/dia (se equipado)

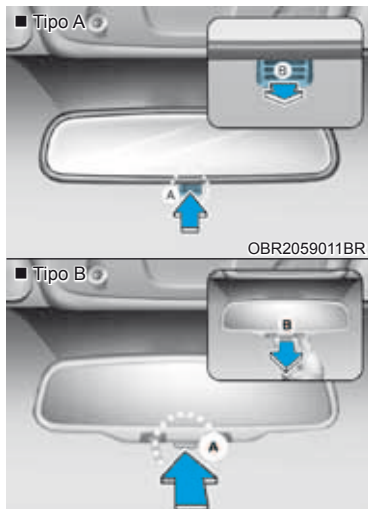

[A]: Dia, [B]: Noite

Faça este ajuste antes de começar a dirigir e enquanto a lingueta dia/noite estiver na posição “dia”.

Puxe a lingueta dia/noite em sua direção para reduzir o ofuscamento dos faróis dos veículos que trafegam atrás de você durante a noite.

Lembre-se que, com o espelho na posição noite, há redução da visibilidade traseira.

Espelhos retrovisores externos

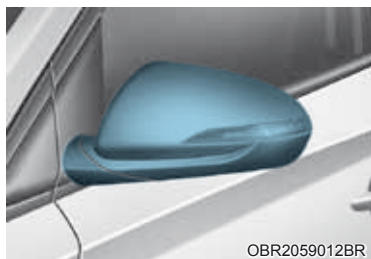

Certifique-se de ajustar o ângulo dos espelhos antes de dirigir.

Seu veículo está equipado com espelhos retrovisores externos esquerdo e direito.

O espelho pode ser ajustado remotamente com o interruptor remoto.

Os retrovisores podem ser rebatidos para evitar danos dentro de um lava-rápido automático ou ao passar por um espaço estreito.

ATENÇÃO

- O espelho retrovisor externo direito é convexo. Em alguns países, o espelho retrovisor externo esquerdo também é convexo. Os objetos vistos no espelho estão mais próximos do que aparentam estar.
- Ao mudar de faixa, utilize o espelho retrovisor interno ou a observação direta para determinar a distância real dos veículos que vêm atrás.

ATENÇÃO

Não faça ajustes nem rebata os espelhos retrovisores externos enquanto o veículo estiver em movimento. Isso pode causar a perda de controle do veículo e resultar em acidente.

* NOTA

- Não raspe o gelo acumulado na superfície do retrovisor, pois isso pode danificar a superfície do espelho.
- Se o gelo restringir o movimento do espelho, não force o espelho para ajustá-lo. Para remover o gelo, utilize um spray anticongelante aprovado (não anticongelante de radiador), uma esponja ou um pano macio com água bem quente ou mova o veículo para local quente e espere o gelo derreter.

Ajustando os espelhos retrovisores externos



Tipo elétrico (se equipado)

1. Pressione o botão (1) para L (esquerda) ou R (direita) para escolher o espelho retrovisor que você quer ajustar.
2. Use o controle de ajuste do espelho para posicionar o espelho escolhido para cima, para baixo, à esquerda ou direita.
3. Depois do ajuste, mova a alavanca para a posição central para evitar ajuste inadvertido.

* NOTA

- Os espelhos param de se movimentar ao atingir os ângulos máximos de ajuste, mas o motor continuará em funcionamento enquanto o interruptor for pressionado. Não pressione o interruptor por mais tempo que o necessário para não danificar o motor.
- Não tente ajustar o espelho retrovisor manualmente, pois isso pode danificar o motor.

Ajustando os espelhos retrovisores externos



B510A01E

Tipo Manual

Para sua comodidade, os espelhos retrovisores externos estão equipados com um regulador. Eles são acionados pela alavanca de controle localizada no canto inferior dianteiro da janela.

Antes de dirigir o veículo, certifique-se sempre que os espelhos estejam posicionados de modo que possa ver atrás de você, à direita e à esquerda, bem como diretamente atrás do seu veículo. Ao utilizar o espelho, tenha sempre cuidado ao calcular a distância dos veículos que trafegam ao seu lado ou atrás de você

Rebatimento dos espelhos retrovisores externos

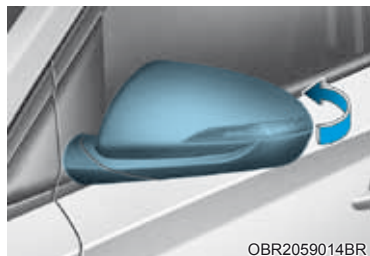

OBR2059014BR

Tipo manual

Para rebater os espelhos retrovisores externos, empurre-os e então dobre-os em direção à traseira do veículo.



OBR2059015BR

Tipo elétrico

O espelho retrovisor externo pode ser rebatido ou voltar à posição normal pressionando o interruptor.

* NOTA

Não rebata o espelho retrovisor externo elétrico com a mão. Isso poderá danificar o motor elétrico.

VIDROS

Vidros elétricos (se equipado)

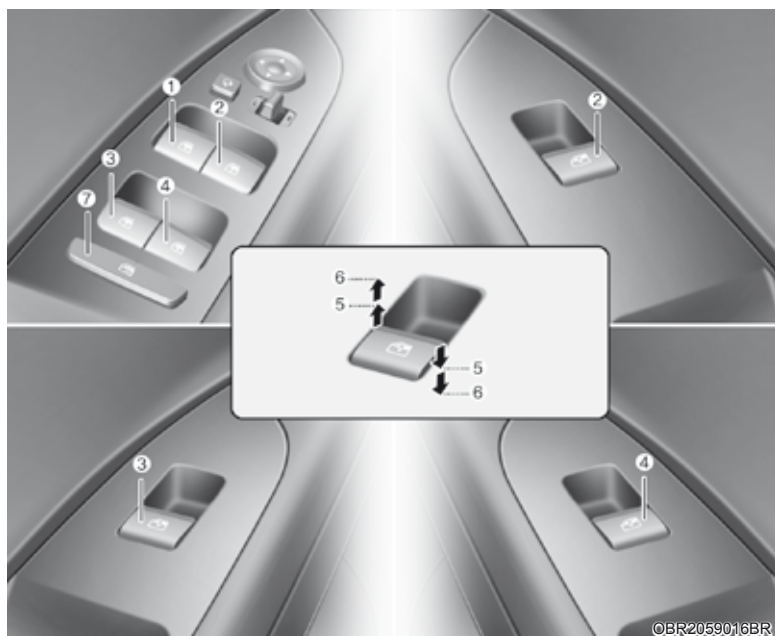

- | | |
|--|--|
| (1) Interruptor do vidro elétrico da porta do motorista | (5) Abertura e fechamento do vidro |
| (2) Interruptor do vidro elétrico da porta do passageiro dianteiro | (6) Vidro elétrico automático (se equipado) |
| (3) Interruptor do vidro elétrico da porta traseira esquerda | (7) Interruptor de bloqueio dos vidros elétricos |
| (4) Interruptor do vidro elétrico da porta traseira direita | |

O interruptor de ignição deve estar na posição "ON" para poder levantar ou abaixar os vidros. Cada porta tem um interruptor que controla o acionamento do vidro. O motorista tem um interruptor que pode bloquear o acionamento dos vidros dos passageiros dianteiro ou traseiros. Os vidros elétricos funcionarão durante aproximadamente 30 segundos depois que o interruptor de ignição ser colocado na posição "ACC" ou "OFF". Entretanto, caso as portas dianteiras sejam abertas, os vidros elétricos não poderão ser acionados mesmo dentro do período de 10 minutos.

ATENÇÃO

Para evitar ferimentos graves ou fatais, não coloque a cabeça, os braços ou o corpo para fora dos vidros durante a condução.

* NOTA

- Em clima frio e úmido, os vidros elétricos podem não funcionar adequadamente devido à possibilidade de congelamento.
- Ao conduzir o veículo com os vidros traseiros abaixados ou com o teto solar (se equipado) aberto (ou parcialmente aberto), seu veículo pode apresentar turbulência do vento ou ruído de pulsação. Esse ruído é normal e pode ser reduzido ou eliminado tomando-se as providências a seguir. Caso o ruído ocorra com um ou os dois vidros traseiros abaixados, abaxe parcialmente os dois vidros dianteiros cerca de 2,5 cm.

Se você perceber ruído com o teto solar aberto, feche levemente o teto solar.

Abertura e fechamento do vidro



Para abrir:

Pressione para baixo o interruptor do vidro para a primeira posição de parada (5). Libere o interruptor do vidro quando quiser que o vidro pare.

Para fechar:

Puxe para cima o interruptor do vidro para a primeira posição de parada (5). Libere o interruptor do vidro quando quiser que o vidro pare.

Abertura/fechamento automática do vidro (se equipado)

Pressionando o interruptor do vidro elétrico momentaneamente até a segunda posição de parada (6), o vidro do motorista abre completamente mesmo que o interruptor seja liberado. Para parar o vidro na posição desejada durante o seu acionamento, puxe o interruptor para cima ou para baixo e libere o interruptor.

Para reiniciar os vidros elétricos

Se os vidros elétricos não funcionarem normalmente, o sistema automático dos vidros elétricos deve ser reiniciado como segue:

1. Coloque o interruptor de ignição na posição "ON".

2. Feche o vidro e continue puxando o interruptor do vidro elétrico para cima durante pelo menos 1 segundo.

Caso o vidro elétrico não funcione corretamente após a reprogramação, recomendamos que o sistema seja inspecionado por uma concessionária autorizada Hyundai Motor Brasil (HMB).

ATENÇÃO

A reversão automática do vidro não será ativada enquanto reiniciar o sistema de vidros elétricos. Certifique-se que partes do corpo ou outros objetos estejam seguros fora do caminho antes de fechar os vidros, para evitar ferimentos ou danos ao veículo.

Reversão automática (se equipado)

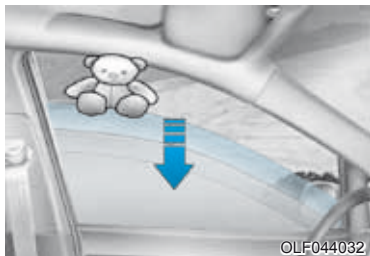

Se um vidro perceber qualquer obstáculo enquanto estiver fechando automaticamente, ele para e abaixa aproximadamente 30 cm para permitir que o objeto seja retirado.

Se o vidro detectar a resistência enquanto o interruptor do vidro elétrico estiver sendo puxado continuamente, o vidro interrompe o movimento para cima e abaixará aproximadamente 2,5 cm.

Se o interruptor do vidro elétrico for puxado continuamente outra vez nos próximos 5 segundos depois do vidro abaixar pelo recurso automático, a reversão automática não irá funcionar.

*** NOTA**

A reversão automática do vidro ocorrerá somente quando se utilizar o recurso “Auto Up” (fechamento automático) puxando-se o interruptor para cima até a segunda parada.

ATENÇÃO

Certifique-se que partes do corpo ou outros objetos estejam seguros fora do caminho antes de fechar os vidros, para evitar ferimentos ou danos ao veículo.

Objetos com menos de 4 mm de diâmetro presos entre o vidro e a canaleta superior do vidro podem não ser detectados pela reversão automática do vidro e o vidro não vai parar e reverter a direção.

*** NOTA**

Não instale acessórios nos vidros. A reversão automática pode não funcionar.

Botão de bloqueio dos vidros elétricos



O motorista pode desabilitar os interruptores dos vidros elétricos das portas dos passageiros traseiros pressionando o botão de bloqueio dos vidros.

Quando o botão de bloqueio dos vidros elétricos é pressionado:

- O controle principal do motorista só pode acionar todos os vidros elétricos.
- O controle do passageiro dianteiro pode acionar o vidro elétrico do passageiro dianteiro.
- O controle do passageiro traseiro não pode acionar o vidro elétrico do passageiro traseiro.

* NOTA

- Para evitar possíveis danos ao sistema dos vidros elétricos, não abra nem feche dois ou mais vidros ao mesmo tempo. Isso também assegura a longa duração do fusível.
- Nunca tente acionar o interruptor principal da porta do motorista e o interruptor do vidro individual em posições opostas ao mesmo tempo. Se isso for feito, o vidro será travado e não poderá ser aberto nem fechado.

⚠ ATENÇÃO

- NUNCA deixe as chaves no seu veículo com crianças desacompanhadas e o motor funcionando.
- NUNCA deixe crianças desacompanhadas no veículo.
- Mesmo crianças pequenas podem inadvertidamente fazer com que o veículo se movimente, prender-se nos vidros, ferir a si mesmas ou aos outros.
- Faça sempre uma verificação dupla para garantir que braços, mãos, cabeça e outros obstáculos estejam seguros, fora do caminho, antes de fechar os vidros.
- Não permita que crianças brinquem com os vidros elétricos. Mantenha o interruptor de bloqueio dos vidros elétricos na posição "LOCK" (pressionado). O acionamento inadvertido dos vidros por uma criança pode resultar em ferimentos graves ou fatais.
- Não coloque a cabeça, os braços ou o corpo para fora dos vidros durante a condução.

Vidros manuais (se equipado)



OSA028222

Para abrir ou fechar o vidro, gire a manivela no sentido horário ou anti-horário.

⚠ ATENÇÃO

Ao abrir ou fechar os vidros, certifique-se que braços, mãos e corpo dos passageiros estejam em segurança, fora do alcance do vidro.

CARACTERÍSTICAS EXTERNAS

Capô do motor

Abertura do capô do motor



1. Estacione o veículo e acione o freio de estacionamento.
2. Puxe a alavanca de liberação para destravar o capô. O capô deverá abrir dando um pequeno salto.

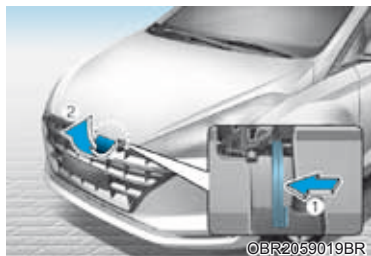

3. Vá para a frente do veículo, levante ligeiramente o capô, puxe a trava secundária (1) na parte interna do centro do capô e levante o capô (2)

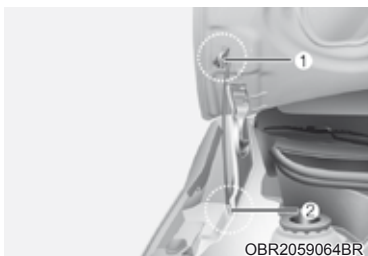

4. Puxe para fora a vareta de suporte (1).
5. Mantenha o capô aberto com a vareta de suporte (1) colocando-a no orifício da carroceria (2).

ATENÇÃO

Vareta de suporte

- Segure a vareta de suporte pela área revestida com borracha. A borracha ajuda a proteger contra queimaduras, por contato com as partes metálicas quando o motor estiver quente.
- A vareta de suporte deve ser inserida completamente no orifício existente sempre que for inspecionar o compartimento do motor. Isto evitará que o capô caia e possa provocar ferimentos.

Fechamento do capô do motor

1. Antes de fechar o capô do motor, verifique o seguinte:
 - Todas as tampas de bocais de enchimento no compartimento do motor devem estar corretamente instaladas.
 - Luvas, panos ou qualquer outro material combustível devem ser retirados do compartimento do motor.
2. Retorne a vareta de suporte ao seu grampo para evitar a trepidação.
3. Abaixе o capô até a metade (aproximadamente 30 cm da posição fechada) e deixe-o cair. Certifique-se que o capô trava no lugar.

ATENÇÃO

- Antes de fechar o capô do motor, certifique-se que todas as obstruções ao redor da abertura do capô tenham sido removidas.
- Faça sempre uma verificação dupla para garantir que o capô esteja travado com firmeza antes de dirigir. Verifique se não existe luz de advertência de capô aberto ou mensagem exibida no painel de instrumentos. Dirigir com o capô aberto pode causar perda total da visibilidade, o que pode resultar em acidente.
- Não movimente o veículo com o capô levantado, pois o mesmo obstrui a visão e pode resultar em acidente, podendo cair ou ser danificado.

Porta-malas (Sedan) Abertura do porta-malas



Certifique-se que o veículo esteja bem estacionado e aplique o freio de estacionamento.

Para abrir o porta-malas:

- Destrave todas as portas com o botão de Destravar as Portas no transmissor ou chave inteligente. Puxe a alavanca de liberação do porta-malas e abra o porta-malas.

Ou.

- Pressione e segure o botão de Destravar o porta-malas no transmissor ou chave inteligente. Puxe a alavanca de liberação do porta-malas e abra o porta-malas.

Fechamento do porta-malas

Abaixе a tampa do porta-malas e pressione até travar. Para se certificar que a tampa do porta-malas está fechada com segurança, verifique sempre puxando-a novamente para cima.

ATENÇÃO

Mantenha sempre a tampa do porta-malas fechada com o veículo em movimento. Se ela for deixada aberta ou parcialmente aberta, gases venenosos do escapamento contendo monóxido de carbono (CO) entrarão no seu interior, o que poderá causar intoxicação ou morte aos ocupantes do veículo.

* NOTA

Para evitar dano aos cilindros de elevação do porta-malas e outras ferragens, feche sempre o porta-malas antes de dirigir.

* NOTA

Em clima frio e úmido, os mecanismos das travas do porta-malas e do porta-malas podem não funcionar adequadamente devido à condição de congelamento.

ATENÇÃO

Certifique-se que suas mãos, pés e outras partes do seu corpo estejam a uma distância segura antes de fechar a tampa traseira.

ATENÇÃO

- **NUNCA** permita que alguém ocupe o porta-malas do veículo em nenhum momento. Se o porta-malas estiver parcial ou totalmente travado e a pessoa não conseguir sair, podem ocorrer ferimentos graves ou fatais devido à falta de ventilação, fumaça do escapamento e aumento rápido do calor, ou devido à exposição às condições de tempo frio. O porta-malas também é um local muito perigoso no caso de um impacto porque ele não é um espaço protegido para ocupantes, porém é parte da área de deformação do veículo.
- Seu veículo deve ficar travado e as chaves mantidas fora do alcance de crianças. Os pais devem orientar as crianças sobre o perigo de brincar no porta-malas.

Liberação de segurança de emergência do porta-malas (Sedan)

Dentro do porta-malas



Seu veículo é equipado com uma alavanca de Liberação de Segurança de Emergência do Porta-malas localizada no porta-malas. Quando alguém ficar fechado involuntariamente no porta-malas, o porta-malas pode ser aberto movendo essa alavanca na direção da seta e pressionando o porta-malas para abrir.

ATENÇÃO

- Você e os passageiros devem saber a localização da alavanca de Liberação de Segurança de Emergência do Porta-malas no veículo e como abrir o porta-malas caso fique preso acidentalmente.
- **NUNCA** permita que alguém ocupe o porta-malas do veículo em nenhum momento. Se o porta-malas estiver parcial ou totalmente travado e a pessoa não conseguir sair, podem ocorrer ferimentos graves ou fatais devido à falta de ventilação, fumaça do escapamento e aumento rápido do calor, ou devido à exposição às condições de tempo frio. O porta-malas também é um local muito perigoso no caso de um impacto porque ele não é um espaço protegido para ocupantes, porém é parte da área de deformação do veículo.

- Seu veículo deve ficar travado e a chave inteligente mantida fora do alcance de crianças. Os pais devem orientar as crianças sobre o perigo de brincar no porta-malas.
- Use a alavanca de liberação somente em emergência.

Tampa traseira (Hatch)

Abertura da tampa traseira



Certifique-se que o veículo esteja bem estacionado e aplique o freio de estacionamento.

Para abrir o porta-malas:

1. Destrave todas as portas com o botão de Destravar as Portas no transmissor ou chave inteligente. Pressione o botão da maçaneta da tampa traseira e abra a tampa traseira.
2. Pressione e segure o botão de Destravar a tampa traseira no transmissor ou chave inteligente. Pressione o botão da maçaneta da tampa traseira e abra a tampa traseira.
3. Com a chave inteligente em seu poder, pressione o botão da maçaneta da tampa traseira e abra a tampa traseira.

Fechamento da tampa traseira

Abaixe a tampa da tampa traseira e pressione até travar. Para se certificar que a tampa da tampa traseira está fechada com segurança, verifique sempre tentando puxá-la novamente para cima sem pressionar o botão da maçaneta da tampa traseira.

⚠️ ATENÇÃO

Mantenha sempre a tampa da tampa traseira fechada com o veículo em movimento. Se ela for deixada aberta ou parcialmente aberta, gases venenosos do escapamento contendo monóxido de carbono (CO) entrarão no veículo, o que poderá causar intoxicação ou morte aos ocupantes do veículo.

*** NOTA**

Para evitar dano aos cilindros de elevação a tampa da tampa traseira e outras ferragens, feche sempre a tampa traseira antes de dirigir.

*** NOTA**

Em clima frio e úmido, os mecanismos das travas da tampa traseira e a tampa traseira podem não funcionar adequadamente devido à condição de congelamento.



⚠️ ATENÇÃO

Não segure a parte (levantador a gás) que suporta a tampa traseira. Lembre-se que a deformação da peça pode causar dano ao veículo e risco de ferimento.

⚠️ ATENÇÃO

- **NUNCA** permita que alguém ocupe o compartimento de bagagens do veículo em nenhum momento. Se a tampa traseira estiver parcial ou totalmente travada e a pessoa não conseguir sair, podem ocorrer ferimentos graves ou fatais devido à falta de ventilação, fumaça do escapamento e aumento rápido do calor, ou devido à exposição às condições de tempo frio. O compartimento de bagagens também é um local muito perigoso no caso de um impacto porque ele não é um espaço protegido para ocupantes, porém é parte da área de deformação do veículo.
- Seu veículo deve ficar travado e as chaves mantidas fora do alcance de crianças. Os pais devem orientar as crianças sobre o perigo de brincar no compartimento de bagagens.

Liberação de segurança de emergência da tampa traseira



Seu veículo é equipado com uma alavanca de Liberação de Segurança de Emergência da tampa traseira localizada no fundo da tampa traseira. Quando alguém ficar preso inadvertidamente no compartimento de bagagem, a tampa traseira poderá ser aberta como segue:

1. Coloque uma chave no orifício.
2. Pressione a alavanca de liberação para a direita com uma chave.
3. Pressione para cima a tampa traseira.

A ATENÇÃO

- Em emergência, saiba a localização da alavanca de liberação de segurança de emergência da tampa traseira no veículo e como abrir a tampa traseira caso fique preso acidentalmente no compartimento de bagagem.
- **NUNCA** permita que alguém ocupe o compartimento de bagagens do veículo em nenhum momento. O compartimento de bagagens é um local muito perigoso caso ocorra uma batida.
- Use a alavanca de liberação somente em emergência. Use com muito cuidado, principalmente com o veículo em movimento.

Tampa de abastecimento de combustível

Abertura da tampa de abastecimento de combustível

1. Desligue o motor.
2. Garanta que a porta do motorista esteja destravada.



3. Para abrir a tampa de abastecimento de combustível, puxe para cima a abertura da tampa de abastecimento de combustível.



4. Puxe para fora a tampa de abastecimento de combustível (1) para abrir totalmente.
5. Para remover a tampa de abastecimento de combustível (2), gire-a no sentido anti-horário. Você pode ouvir um assobio conforme a pressão interna do tanque é equalizada.
6. Coloque a tampa do bocal de abastecimento de combustível.

Fechamento da tampa de abastecimento de combustível

1. Para instalar a tampa do tanque, gire-a no sentido horário até ouvir um clique.
2. Feche a tampa do bocal de abastecimento de combustível até que ela esteja corretamente travada.

ATENÇÃO

Os combustíveis são altamente inflamáveis e explosivos. Deixar de seguir estas orientações poderá resultar em ferimentos graves ou fatais:

- Leia e siga todas as advertências fixadas nos postos de combustível.
- Antes de reabastecer, observe a localização do “Sistema de emergência de Corte de Combustível”, se disponível, no posto de combustível.
- Antes de tocar no bocal de enchimento, você deve eliminar a possibilidade de uma descarga de eletricidade estática, tocando as mãos em outras partes metálicas do veículo, a uma distância segura do bocal de enchimento, do bico da bomba ou outra fonte de combustível.
- Não utilize telefones celulares quando estiver reabastecendo. A corrente elétrica e/ou interferência eletrônica dos telefones celulares podem provocar um incêndio em contato com vapores de combustível.
- Não entre em um veículo cujo abastecimento já tenha sido iniciado. Você poderá gerar eletricidade estática, tocando, atritando ou escorregando contra qualquer item ou tecido capaz

de produzir eletricidade estática. Descarga de eletricidade estática pode provocar a ignição de vapores de combustível causando um incêndio. Se você precisar entrar novamente no veículo, elimine a possibilidade de uma descarga de eletricidade estática potencialmente perigosa, tocando as mãos em outras partes metálicas, a uma distância segura do bocal de enchimento, do bico da bomba ou outra fonte de combustível.

- Ao reabastecer, mova sempre a alavanca de mudança para a posição P (Estacionamento), acione o freio de estacionamento e coloque o interruptor de ignição na posição LOCK/OFF.

Faíscas produzidas por componentes elétricos do motor podem provocar um incêndio em contato com vapores de combustível.

- Quando usar recipientes portáteis de combustível certifique-se de colocar o recipiente sobre o solo antes de abastecer. Descarga de eletricidade estática pode provocar a ignição de vapores de combustível do recipiente causando um incêndio. Uma vez que o abastecimento já tenha sido iniciado, o contato entre suas mãos e o veículo deve ser mantido até o final do abastecimento.
- Utilize somente recipientes portáteis de plástico aprovados, projetados para transportar e armazenar combustível.
- Não use fósforos ou isqueiro e não fume nem deixe cigarros acesos dentro do veículo em um posto de combustível, especialmente durante o reabastecimento.

- Não abasteça demais o tanque do seu veículo, pois isso pode fazer o combustível vazar.
- Caso ocorra um incêndio durante o reabastecimento, deixe as imediações do veículo e contate imediatamente o gerente do posto de combustível e o corpo de bombeiros local.
- Siga todas as instruções de segurança que eles fornecerem.
- Se o combustível sob pressão espirrar, ele pode atingir suas roupas ou a pele, submetendo-o ao risco de incêndio e queimaduras. Remova sempre a tampa de combustível com cuidado e lentamente. Se a tampa estiver vazando combustível ou você ouvir um som de assobio, aguarde até a condição parar antes de remover completamente a tampa.
- Verifique sempre se a tampa do reservatório de combustível está bem fechada, para evitar derramamento de combustível no caso de um acidente.

* NOTA

Certifique-se de reabastecer seu veículo de acordo com “Recomendações de combustível”, sugeridas na Seção 1.

* NOTA

- Não derrame combustível nas superfícies externas do veículo. Qualquer tipo de combustível derramado sobre as superfícies pintadas pode danificá-las.
- Caso seja necessário substituir a tampa do tanque de combustível, utilize somente peça genuína Hyundai específica para seu veículo. A utilização de uma tampa fora das especificações pode resultar em falha grave do sistema de combustível ou do sistema de controle de emissões.

LUZES

Função de economia da bateria (se equipado)

- A finalidade desta função é evitar que a bateria fique descarregada. O sistema desliga automaticamente as luzes de estacionamento quando o motorista remover a chave de ignição (chave inteligente: desligar o motor) e abrir a porta do motorista.
- Com esta função, as luzes de estacionamento apagarão automaticamente se o motorista estacionar no acostamento à noite. Se necessário, para manter as luzes acesas quando remover a chave de ignição (chave inteligente: desligue o motor), faça o seguinte:
 - 1) Abra a porta do motorista.
 - 2) Apague as luzes de estacionamento e acenda novamente usando o interruptor das luzes na coluna da direção.

CUIDADO

Se o motorista sair do veículo através de outras portas (exceto a porta do motorista), a função de economia da bateria não é ativada. Portanto, isso descarrega a bateria. Neste caso, certifique-se de apagar as luzes antes de sair do veículo.

Controle da iluminação



Para acionar as luzes, gire o botão até o final da alavanca de controle para uma das seguintes posições:

- (1) Posição OFF (○)
- (2) Posição das lanternas
- (3) Posição dos faróis
- (4) Posição AUTO das luzes (se equipado)

Posição da luz de estacionamento (P)



Quando o interruptor de iluminação está na posição da luz de estacionamento, as luzes das lanternas traseiras, licença e painel de instrumentos ficam acesas e o indicador das lanternas traseiras está aceso.

* NOTA

O interruptor de ignição deve estar na posição “ON” para acender as luzes do painel de instrumentos.

Posição dos faróis (☰D)



OBR2059030BR

Quando o interruptor de iluminação está na posição dos faróis, as luzes dos faróis, das lanternas traseiras, licença e painel de instrumentos ficam acesas.

* NOTA

O interruptor de ignição deve estar na posição "ON" para acender os faróis.

Posição AUTO das luzes (se equipado)

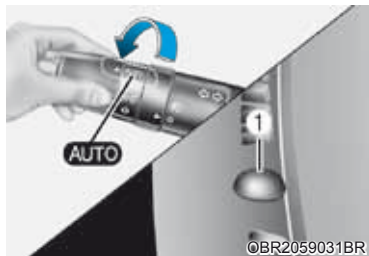

OBR2059031BR

Quando o interruptor de iluminação está na posição AUTO das luzes, as luzes das lanternas traseiras e faróis serão acesas ou apagadas automaticamente, dependendo da quantidade de luz fora do veículo.

⚠ CUIDADO

- Nunca coloque nada sobre o sensor (1) localizado no painel de instrumentos, pois isto garante melhor controle do sistema automático das luzes.
- Não limpe o sensor usando limpador de vidro, pois esse limpador pode deixar uma leve película que causaria interferência com o funcionamento do sensor.
- Se seu veículo tiver vidro escurecido ou outros tipos de revestimento metálico no para-brisa, o sistema automático das luzes poderá não funcionar adequadamente.

Funcionamento dos faróis altos

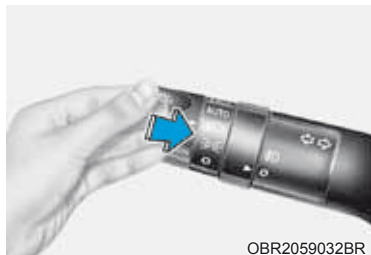

Para acender o farol alto, empurre a alavanca afastando-a de você. Puxe de volta para acender o farol baixo.

A luz indicadora de farol alto acende quando os faróis altos estão acesos.

Para evitar que a bateria descarregue, não deixe as luzes acesas por período prolongado de tempo com o motor desligado.

ATENÇÃO

Não utilize farol alto quando outros veículos estiverem se aproximando. Utilizar farol alto pode obstruir a visão dos outros motoristas.

Faróis piscando



Para piscar os faróis, puxe a alavanca em sua direção. A alavanca retornará à posição normal (faróis baixos) quando for liberada. O interruptor dos faróis não precisa estar em uso para piscar os faróis.

Indicadores de direção e sinal de mudança de faixa

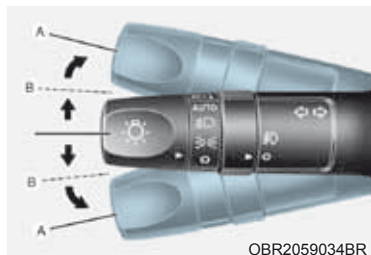

OBR2059034BR

O interruptor de ignição deve estar na posição ligado para os indicadores de direção funcionarem. Para ligar os indicadores de direção, mova a alavanca para cima ou para baixo (A). Indicadores com seta verde no painel de instrumentos indicam qual indicador de direção está funcionando. Eles se desligam sozinhos após finalizar a curva.

Se o indicador continuar a piscar após uma curva, retorne manualmente a alavanca e segure-a na posição OFF.

Para sinalizar uma mudança de faixa, mova ligeiramente a alavanca dos indicadores de direção e mantenha-a na posição (B). A alavanca retornará à posição "OFF" quando for liberada.

Caso uma luz indicadora permaneça acesa e não pisque ou pisque de modo anormal, uma das lâmpadas dos indicadores de direção pode estar queimada e precisará de substituição.

* NOTA

Se um indicador piscar rápido ou lento de modo anormal, uma das lâmpadas pode estar queimada ou ter uma conexão elétrica defeituosa no circuito.

Luz dos faróis dianteiros de neblina (se equipado)



OBR2059035BR

Os faróis de neblina são usados para aumentar a visibilidade quando ela é prejudicada por neblina, chuva ou neve etc. Use o interruptor próximo ao interruptor dos faróis para acender e apagar os faróis de neblina.

Para apagar os faróis de neblina dianteiros, coloque o interruptor na posição OFF.

⚠ CUIDADO

Quando em funcionamento, os faróis de neblina consomem grande quantidade de energia elétrica. Utilize os faróis de neblina somente quando a visibilidade for deficiente ou poderá ocorrer descarga desnecessária da bateria e gerador.

* NOTA

O interruptor de ignição deve estar na posição "ON" para acender os faróis dianteiros de neblina.

Função de economia da bateria

A finalidade desta função é evitar que a bateria fique descarregada. O sistema desliga automaticamente as luzes de estacionamento quando o motorista desligar o motor e abrir a porta do motorista.

Com esta função, as luzes de estacionamento apagarão automaticamente se o motorista estacionar no acostamento à noite.

Se necessário, para manter as luzes acesas com o motor desligado, faça o seguinte:

- 1) Abra a porta do motorista.
- 2) Apague as luzes de estacionamento e acenda novamente usando o interruptor das luzes na coluna da direção.

Função de atraso dos faróis (se equipado)

Se o interruptor de ignição for colocado na posição ACC ou OFF com os faróis acesos, os faróis (e/ou luzes de posicionamento) permanecem acesos cerca de 5 minutos. Entretanto, com o motor desligado se a porta do motorista for aberta e fechada, os faróis (e/ou luzes de posicionamento) são apagados após 15 segundos.

Os faróis (e/ou luzes de posicionamento) podem ser apagados pressionando o botão de travamento no transmissor ou chave inteligente duas vezes ou colocando o interruptor de iluminação na posição OFF ou AUTO. Entretanto, se o interruptor de iluminação for colocado na posição AUTO quando externamente estiver escuro, os faróis não apagarão.

*** NOTA**

Se o motorista deixar o veículo através de outras portas (exceto a porta do motorista), a função de economizador de bateria não funciona e a função de atraso nos faróis não desliga automaticamente.

Isso pode descarregar a bateria. Para evitar que a bateria descarregue, desligue manualmente os faróis no interruptor dos faróis antes de deixar o veículo.

Luzes internas

* NOTA

Não use as luzes internas com longos períodos com o motor desligado ou a bateria poderá descarregar.

Desligamento automático da luz interna

As luzes internas apagarão automaticamente cerca de 20 minutos após desligar o motor e fechar as portas. Se uma porta for aberta, a luz apagará 40 minutos após desligar o motor. Se as portas forem travadas com o transmissor ou a chave inteligente e o veículo entrar no estágio ativado do alarme antifurto, as luzes apagarão após 5 segundos.

Luzes dianteiras

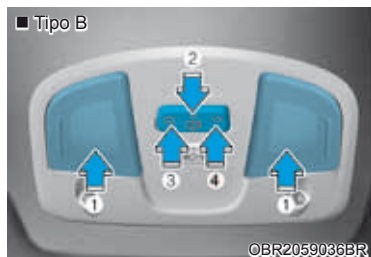
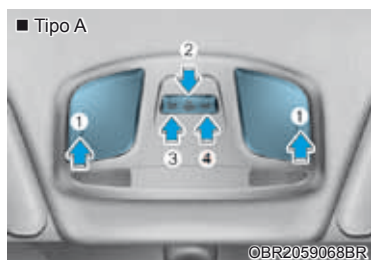

- (1) Luz de leitura dianteira
- (2) Luz da porta dianteira
- (3) Luz dianteira interna ON
- (4) Luz dianteira interna OFF



Luz de leitura dianteira (1)

Pressione qualquer lente para ligar ou desligar a luz de leitura. Esta luz produz um fecho conveniente para leitura à noite ou serve como iluminação individual para o motorista e para o passageiro dianteiro.

Luz da porta dianteira (2)

As luzes internas dianteiras ou traseiras acendem quando as portas dianteiras ou traseiras são abertas, se o motor estiver ligado ou não. Quando as portas são destravadas com o transmissor ou a chave inteligente, as luzes internas dianteiras e traseiras acendem cerca de 30 segundos enquanto nenhuma porta for aberta. As luzes internas dianteiras e traseiras apagam gradualmente após cerca de 30 segundos se a porta for fechada. Entretanto, se o interruptor de ignição estiver na posição ON ou todas as portas estiverem travadas, as luzes internas dianteiras e traseiras apagam. Se uma porta for aberta com o interruptor de ignição na posição ACC ou OFF, as luzes internas dianteiras e traseiras permanecem acesas por cerca de 20 minutos.

Luz dianteira interna

-  (3):
Pressione este botão para acender a luz interna dianteira-traseira.
-  (4):
Pressione este botão para apagar a luz interna dianteira/traseira.

Luzes traseiras (se equipado)



Interruptor da Luz Interna Traseira (☾):

Pressione este botão para acender e apagar a luz interna.

* NOTA

Não deixe os interruptores das luzes ligados por longo período de tempo quando o motor estiver desligado.

Luz do compartimento de bagagem (se equipado)



A luz do compartimento de bagagem acende quando o porta-malas/tampa traseira é aberto.

* NOTA

A luz do compartimento de bagagem fica acesa enquanto o porta-malas/tampa traseira estiver aberto. Para evitar descarregar desnecessariamente a bateria, feche o porta-malas/tampa traseira firmemente após o uso.

Luz do espelho de cortesia (se equipado)



Pressione o interruptor para acender ou apagar a luz.

- ☾ : A luz acende se este botão for pressionado.
- : A luz apaga se este botão for pressionado.

* NOTA

Deixe sempre o interruptor na posição desligado quando a luz do espelho de cortesia não estiver sendo usada. Se o para-sol for fechado sem apagar a luz, ele pode descarregar a bateria ou danificar o para-sol.

Luz do porta-luvas (se equipado)



A luz do porta-luvas acende quando o porta-luvas é aberto.

LIMPADORES E LAVADORES

Limpador/lavador do para-brisa

■ Tipo A

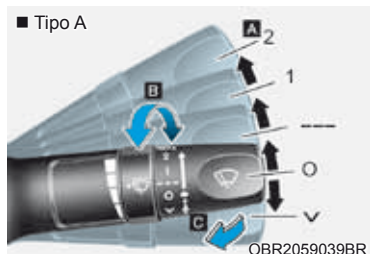

■ Tipo B

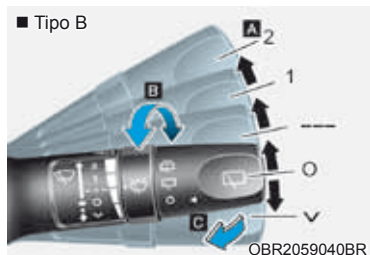

A: Controle da velocidade do limpador

- 2 – Limpadores em velocidade alta
- 1 – Limpadores em baixa velocidade
- --- – Limpador intermitente
- O – Desligado
- V – Ciclo único

B: Ajuste do tempo do limpador com controle intermitente

C: Lavador com breve ciclo do limpador (dianteiro)

Limpador/lavador do vidro traseiro (se equipado)

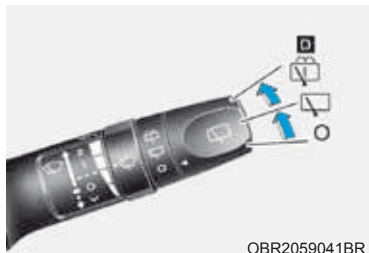

D: Controle do limpador/lavador do vidro traseiro (se equipado)

- – Lavador com breve ciclo do limpador
- – Ciclo contínuo
- – Desligado

Limpadores do para-brisa

Acione conforme segue quando o interruptor de ignição estiver na posição "ON".

2 : Limpadores em velocidade alta

1 : Limpadores em velocidade normal

--- : Os limpadores funcionam de forma intermitente nos mesmos intervalos. Use este modo em chuva leve ou garoa. Para variar o ajuste de velocidade, gire o botão de controle de velocidade.

○ : Os limpadores não estão funcionando.

✓ : Para um único ciclo de acionamento, mova a alavanca para baixo e libere-a com a alavanca na posição OFF. Os limpadores funcionarão continuamente se a alavanca for movida para baixo e segurada.

* NOTA

- Se existir acúmulo de neve ou gelo sobre o para-brisa, deixe-o descongelar durante aproximadamente 10 minutos, ou até que o gelo e/ou a neve seja removido, antes de utilizar os limpadores de para-brisa, para garantir o funcionamento correto dos mesmos.
- Se você não remover a neve e/ou gelo antes de usar o limpador e o lavador, você poderá danificar o sistema do limpador e do lavador.

Lavadores do para-brisa



Na posição OFF (○), puxe suavemente a alavanca em sua direção para esguichar o líquido do lavador no para-brisa e acionar os limpadores por 1 a 3 ciclos.

Use esta função quando o para-brisa estiver sujo.

O esguicho e o acionamento dos limpadores continuarão até que a alavanca seja liberada.

Se o lavador não funcionar, verifique o nível do líquido de lavador.

Se o nível do líquido não for suficiente, você precisará adicionar líquido de lavador não abrasivo adequado ao reservatório do lavador.

O gargalo de abastecimento do reservatório está localizado na frente do compartimento do motor, do lado do passageiro.

CUIDADO

- Para evitar possíveis danos à bomba do lavador, não acione o lavador quando o reservatório de líquido estiver vazio.
- O líquido de lavador contém álcool e o odor de álcool pode entrar no veículo quando o líquido de lavador for esguichado. Ao usar o líquido de lavador, deixe a entrada de ar em “Fresh” ou abra os vidros.

ATENÇÃO

Não use o lavador em temperaturas congelantes sem primeiro aquecer o para-brisa com os descongeladores; a solução do lavador pode congelar em contato com o para-brisa e atrapalhar sua visão.

CUIDADO



- Para evitar possíveis danos aos limpadores ou ao para-brisa, não acione os limpadores quando o para-brisa estiver seco.
- Para evitar danos às palhetas dos limpadores, não use gasolina, querosene, solvente de tinta ou outros solventes nos limpadores ou perto deles.
- Para evitar danos aos braços dos limpadores e outros componentes, não tente movimentar os limpadores manualmente.
- Para prevenir danos ao sistema dos limpadores e lavadores, utilize o líquido do lavador com anticongelante no inverno ou em climas frios.

Interruptor do limpador e lavador do vidro traseiro (se equipado)



O interruptor do limpador e lavador do vidro traseiro está localizado na extremidade da alavanca do interruptor do limpador e lavador

Gire o interruptor para a posição desejada para acionar o limpador e lavador do vidro traseiro.

-  -Esguichando líquido de lavador e limpando
-  -Funcionamento normal do limpador
-  - O limpador não está funcionando.

SISTEMA TRASEIRO DE ASSISTÊNCIA DE ESTACIONAMENTO (PDW) (SE EQUIPADO)

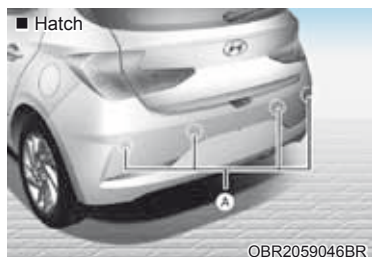

[A]: Sensor

O Sistema Traseiro de Assistência de Estacionamento assiste o motorista durante movimentação do veículo em marcha ré alertando se qualquer objeto for percebido dentro da distância de 120 cm atrás do veículo.

Esse sistema é um sistema complementar que detecta objetos dentro do alcance e localização dos sensores, mas ele não pode detectar objetos em outras áreas onde os sensores não estiverem instalados.

ATENÇÃO



- **SEMPRE** olhe ao redor do veículo para se certificar que não existem objetos ou obstáculos antes de movimentar o veículo em qualquer direção, para evitar uma colisão.
- Preste sempre muita atenção quando o veículo for dirigido perto de objetos, principalmente pedestres e crianças.
- Fique ciente que alguns objetos podem não ser visíveis na tela ou ser detectados pelos sensores, devido à distância, tamanho ou material dos objetos, o que pode limitar a eficácia do sensor.

Operação do Sistema Traseiro de Assistência de Estacionamento

Condições de operação

- O Sistema Traseiro de Assistência de Estacionamento será ativado quando o veículo estiver se movendo para trás com o interruptor de ignição na posição “ON”. Entretanto, se a velocidade do veículo exceder 5 km/h, o sistema pode não detectar objetos.
- Se a velocidade do veículo exceder 10 km/h, o sistema não alertará o motorista mesmo que os objetos sejam detectados.
- Quando mais de dois objetos forem detectados ao mesmo tempo, o mais próximo será reconhecido em primeiro lugar.

Tipos de sons e indicadores de advertência (se equipado)

Tipos de sons de advertência	Indicador
Quando um objeto está cerca de 120 cm a 60 cm do para-choque traseiro: O alarme soa intermitentemente.	
Quando um objeto está cerca de 60 cm a 30 cm do para-choque traseiro: O alarme soa mais frequentemente.	
Quando um objeto está dentro de 30 cm do para-choque traseiro: O alarme soa continuamente.	

* NOTA

- O indicador pode ser diferente da ilustração conforme a condição dos objetos ou sensores. Se o indicador piscar, recomendamos levar seu veículo à concessionária autorizada Hyundai Motor Brasil (HMB) para inspeção.
- Se a advertência audível não soar ou se o alarme soar intermitentemente ao colocar na posição R (Ré), isto pode indicar problema no funcionamento do Sistema Traseiro de Assistência de Estacionamento. Se isto ocorrer, recomendamos levar o veículo a uma concessionária autorizada Hyundai Motor Brasil (HMB) para inspeção o mais rápido possível.

Mau funcionamento e precauções da distância de estacionamento em ré

Mau funcionamento do sistema

Após a partida no motor, soará um bipe quando a marcha for mudada para R (ré), para indicar que o sistema está funcionando normalmente.

Entretanto, se ocorrer alguma das condições seguintes, verifique primeiro se o sensor ultrassônico está danificado ou bloqueado com material estranho. Se ele ainda não funcionar adequadamente, recomendamos levar seu veículo à concessionária autorizada Hyundai Motor Brasil (HMB) para inspeção.

- A advertência audível não soa.
- O alerta soa de forma intermitente.
- Aparece no painel a mensagem de advertência “Erro ou bloqueio do sensor de estacionamento”.

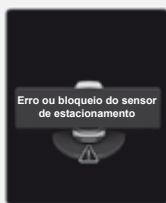

OTM070218L

ATENÇÃO

- Advertência da Distância de Estacionamento em Ré é um sistema suplementar. O funcionamento do sistema pode ser afetado por vários fatores (inclusive condições ambientais). É responsabilidade do motorista verificar sempre a vista traseira antes e durante o estacionamento.
- A garantia do seu veículo novo não cobre quaisquer acidentes ou danos ao veículo relacionados ao sistema Advertência de distância de estacionamento em ré.
- Preste muita atenção ao dirigir perto de objetos, pedestres e principalmente crianças. Alguns objetos podem não ser detectados pelos sensores, devido à distância, tamanho ou material dos objetos, o que pode limitar a eficácia do sensor.

Condições não operacionais do Sistema Traseiro de Assistência de Estacionamento

O Sistema Traseiro de Assistência de Estacionamento pode não funcionar normalmente quando:

- Houver umidade congelada no sensor.
- O sensor estiver coberto de sujeira e detritos como neve ou água, ou a tampa do sensor estiver bloqueada.

Existe uma possibilidade de mau funcionamento do Sistema Traseiro de Assistência de Estacionamento quando:

- Dirigir em superfícies irregulares como estradas não pavimentadas, pedregulhos, saliências ou desníveis.
- Objetos estiverem gerando ruídos excessivos como buzinas de veículos, motores ruidosos de motocicletas ou freio a ar de caminhões que possam interferir com o sensor.
- Ocorrerem chuvas fortes ou grandes borrifos de água.
- Transmissores sem fio ou telefones celulares se encontrarem perto do sensor.
- O sensor estiver coberto com neve.
- Quaisquer equipamentos ou acessórios não originais foram instalados ou se a altura do para-choque do veículo ou de instalação dos sensores foi modificada.



O alcance de detecção pode diminuir quando:

- A temperatura do ar externo estiver extremamente alta ou baixa.
- Objetos não detectáveis menores que 1 m de altura e mais estreitos que 14 cm de diâmetro.

Os objetos a seguir podem não ser reconhecidos pelo sensor:

- Objetos de pouca espessura, tais como cordas, correntes ou pequenas estacas.
- Objetos que tendem a absorver a frequência do sensor, como roupas, materiais esponjosos ou neve.

ATENÇÃO

A garantia do seu veículo novo não cobre quaisquer acidentes ou danos ao veículo, ou ferimentos aos ocupantes relacionados ao Sistema Traseiro de Assistência de Estacionamento. Dirija sempre com segurança e cuidadosamente.

Precauções do Sistema Traseiro de Assistência de Estacionamento

- O Sistema Traseiro de Assistência de Estacionamento pode não funcionar consistentemente, dependendo da velocidade do veículo e formato dos objetos detectados.
- O Sistema Traseiro de Assistência de Estacionamento pode apresentar falhas se a altura do para-choque do veículo ou de instalação do sensor foi modificada ou danificada. Qualquer equipamento ou acessório não instalado pela fábrica também pode interferir no desempenho do sensor.
- O sensor pode não reconhecer objetos a distâncias inferiores a 40 cm do sensor ou pode detectar uma distância incorreta.
- Tenha cuidado.
- Quando o sensor estiver congelado ou manchado com neve, sujeira ou água, o sensor pode ficar inoperante até que as manchas sejam removidas usando um pano macio.
- Não pressione, risque nem bata no sensor com objetos duros que possam danificar a superfície do sensor. Podem ocorrer danos no sensor.
- Não esguiche água nos sensores ou próximo a eles utilizando lavadores de alta pressão. A alta pressão da água poderá danificar a peça impactando no funcionamento da mesma.

Monitor de Visão Traseira (RVM) (se equipado)

O sistema de Monitor de Visão Traseira é um sistema suplementar que mostra a área atrás do veículo na tela do sistema de áudio (com tela sensível ao toque) para assistir o motorista ao estacionar.

Câmera traseira



A câmera traseira está localizada conforme as imagens acima.

Ajustes do monitor de visão traseira

Ajustes da câmera



- Você pode mudar o “Conteúdo do Display” ou “Ajustes do Display” tocando no ícone de configuração (engrenagem) na tela enquanto o Monitor de Visão Traseira estiver funcionando.

Funcionamento do Monitor de Visão Traseira

Vista traseira

Condições de funcionamento

- Coloque a marcha em R (Ré) e a imagem aparecerá na tela.

Condições de desligamento

- A câmera traseira não pode ser desligada quando a marcha estiver em R (Ré).
- Mude a marcha de R (Ré) para P (Estacionamento) e a visão traseira desligará.

Mantendo a visão traseira

A visão traseira continuará aparecendo na tela para ajudar durante o estacionamento.

Condições de funcionamento

- Mude a marcha de R (Ré) para N (Neutro) ou D (Condução) e a visão traseira aparecerá na tela.

Condições de desligamento

- Quando a velocidade do veículo for superior a 10 km/h, a visão traseira desligará.
- Mude a marcha para P (Estacionamento) e a visão traseira desligará.

Visão traseira durante a condução



O motorista pode verificar a visão traseira na tela durante a condução para assistir com uma condução segura.

Condições de funcionamento

Você pode acionar a visão traseira durante a condução com a marcha em D (Condução) ou N (Neutro) e a visão traseira durante a condução aparecerá na tela.

- 1) Na tela do infotainment, entre no menu Tudo e então toque no ícone DRVM.

Todos MENUS → DRVM

- 2) Na tela do infotainment, entre no botão Ajustes e então toque no ícone DRVM.

Configuração → Botão Ajustes → Botão Padrão → DRVM

Condições de desligamento

- Toque no ícone Voltar ou pressione um dos botões do sistema infotainment (2) enquanto a marcha estiver em D ou N e a visão traseira desligará.
- Mude a marcha para P (Estacionamento) e a visão traseira desligará.

Em funcionamento

- Se a marcha for mudada para R (Ré), durante a condução aparecerá na tela a vista traseira e a tela mudará para vista traseira com orientação ao estacionamento.
- Quando dirigir a visão traseira é mostrada na tela, aparecerá um ícone  no lado superior direito da tela indicando que a visão traseira está sendo mostrada.

Mau funcionamento e limitações do Monitor de Visão Traseira

Mau funcionamento do Monitor de Visão Traseira

Quando o Monitor de Visão Traseira não estiver funcionando adequadamente, a tela trepidar ou a imagem da câmera não aparecer normalmente, recomendamos levar seu veículo à concessionária autorizada Hyundai Motor Brasil (HMB) para inspeção.

Limitações do Monitor de Visão Traseira

Quando o veículo ficar parado por muito tempo no inverno ou quando ele ficar estacionando em um estacionamento coberto, os gases do escape podem borrar temporariamente a imagem.

ATENÇÃO

- **A câmera de visão traseira não cobre toda a área atrás do veículo. O motorista deve sempre verificar a área diretamente atrás do veículo através dos espelhos retrovisores interno e externos antes de estacionar ou dar ré.**
- **A imagem mostrada na tela pode ser diferente da distância real do objeto. Por segurança, certifique-se de verificar diretamente as redondezas do veículo.**
- **Mantenha sempre limpa a lente da câmera de visão traseira. Se a lente estiver coberta com material estranho, ele pode afetar negativamente o desempenho da câmera e o Monitor de Visão Traseira pode não funcionar normalmente.**

ATENÇÃO

O Sistema de Monitoramento Traseiro não é um dispositivo de segurança. Ele serve somente para ajudar o motorista a identificar objetos diretamente atrás da parte central do veículo. A câmera NÃO cobre toda a área atrás do veículo.

ATENÇÃO

- Nunca confie unicamente no display da câmera traseira durante a marcha à ré.
- **SEMPRE** olhe ao redor do veículo para se certificar que não existem objetos ou obstáculos antes de movimentar o veículo em qualquer direção, para evitar uma colisão.
- Preste sempre muita atenção quando o veículo for dirigido perto de objetos, principalmente pedestres e crianças.

* NOTA

- Não esguiche água na câmera ou próximo a ela utilizando lavadores de alta pressão. A alta pressão da água poderá danificar a peça impactando no funcionamento da mesma.
- Não use qualquer limpador contendo ácido ou detergentes alcalinos ao limpar a lente. Use somente um sabão ou detergente neutro e enxague cuidadosamente com água.

* NOTA

Mantenha sempre limpa a lente da câmera. A câmera pode não funcionar normalmente se a lente estiver recoberta por sujeira, água ou neve.

DESEMBAÇADOR

CUIDADO

Para evitar danos aos condutores colados na superfície interna do vidro traseiro, nunca utilize instrumentos pontiagudos ou materiais de limpeza abrasivos para limpar o vidro traseiro.

* NOTA

Se você quiser desembaçar e descongelar o para-brisa, consulte “Desembaçamento e descongelamento do para-brisa”, nesta Seção.

Desembaçador do vidro traseiro (se equipado)

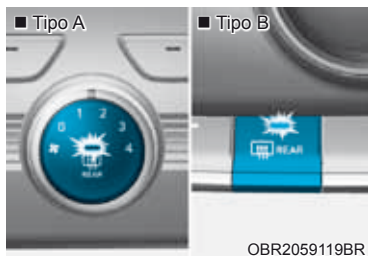

O desembaçador aquece o vidro para remover geada, neblina e gelo fino do vidro traseiro enquanto o motor estiver funcionando.

Para ativar o desembaçador do vidro traseiro, pressione o botão indicado na figura acima, localizado no painel central de instrumentos.

A luz indicadora do botão do desembaçador do vidro traseiro irá acender.

Se existir acúmulo pesado de neve no vidro traseiro, limpe-o com uma escova antes de ativar o desembaçador traseiro.

O desembaçador do vidro traseiro desliga automaticamente depois de aproximadamente 20 minutos, ou quando o interruptor de ignição é desligado. Para desligar o desembaçador, pressione novamente o botão do desembaçador do vidro traseiro.

SISTEMA DE CONTROLE DE CLIMATIZAÇÃO MANUAL (SEM LCD) (SE EQUIPADO)





OBR2059100BR

1. Botão do ar condicionado
2. Botão de controle de entrada de ar
3. Botão de controle da temperatura
4. Botão de controle de velocidade do ventilador
5. Botão do desembaçador do vidro traseiro
6. Botão de seleção de modo

Aquecimento e ar condicionado

1. Dê partida no motor.
2. Ajuste o modo na posição desejada.

Para maior eficácia do aquecimento e do resfriamento:

- Aquecimento: 
- Resfriamento: 

3. Ajuste o controle de temperatura na posição desejada. (se equipado)
4. Ajuste o controle de entrada de ar na posição de ar externo (ar fresco).
5. Ajuste o controle de velocidade do ventilador na posição desejada.
6. Se desejar ar condicionado, ligue o sistema do ar condicionado. (se equipado)

Seleção de modo

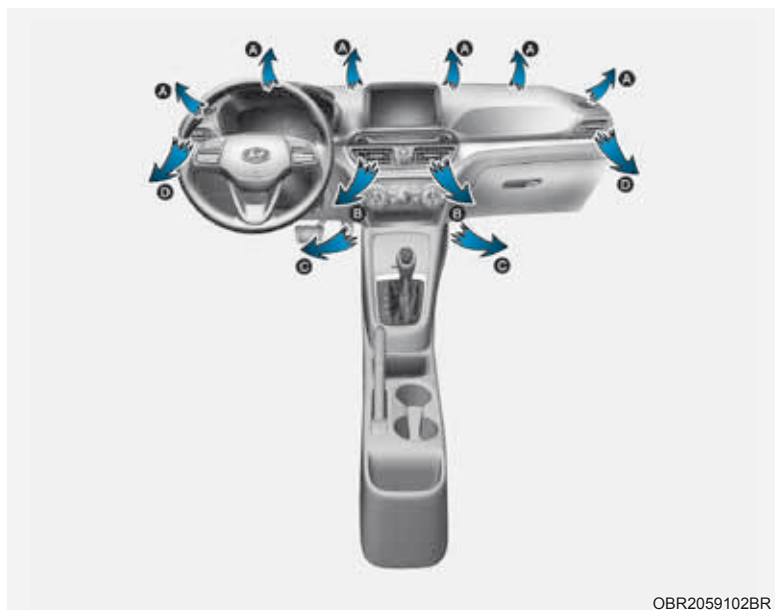

O botão de seleção de modo controla a direção do fluxo de ar através do sistema de ventilação.



Nível do Rosto (B, D)

O fluxo de ar é direcionado para o tórax e para o rosto. Além disso, cada difusor pode ser controlado para direcionar o ar liberado por ele.



Nível Duplo (B, C, D)

O fluxo de ar é direcionado para o rosto e assoalho.



Nível do Assoalho (A, C, D)

A maior parte do fluxo de ar é direcionada para o assoalho, com uma pequena quantidade de ar direcionada para o para-brisa e para os desembaçadores dos vidros laterais.

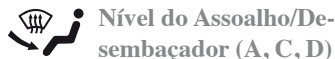

Nível do Assoalho/Desembaçador (A, C, D)

A maior parte do fluxo de ar é direcionada para o assoalho e para-brisa, com uma pequena quantidade de ar direcionada para os desembaçadores dos vidros laterais.



Nível do Desembaçador (A, D)

A maior parte do fluxo de ar é direcionada para o para-brisa e uma pequena quantidade de ar é direcionada para os desembaçadores dos vidros laterais.



Difusores do painel de instrumentos

É possível ajustar a direção da saída de ar desses difusores utilizando-se a alavanca de controle do difusor, conforme a ilustração.

- Os difusores de saída podem ser fechados movendo a alavanca de controle na direção da seta mostrada na alavanca.
- É possível ajustar a direção da saída de ar desses difusores movendo a alavanca de controle do difusor na direção preferida.

Controle da temperatura (se equipado)



O seletor de controle de temperatura permite controlar a temperatura de ar que sai do sistema de ventilação. Gire o seletor para a posição direita para aquecimento do ar ou à esquerda para resfriar o ar.

Controle de entrada de ar

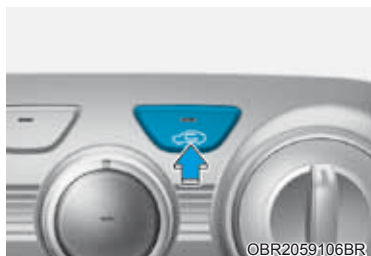

O controle de entrada de ar é usado para selecionar a posição do ar externo (fresco) ou posição de ar recirculado.

Para alterar a posição do controle de entrada de ar, pressione o botão de controle.



Posição de recirculação do ar

Com a posição de recirculação do ar selecionada, o ar do compartimento de passageiros é retirado através do sistema de aquecimento e pode ser aquecido ou resfriado, de acordo com a função selecionada.

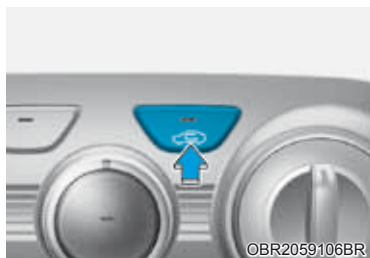

Posição de ar externo (fresco)

Com a posição de ar externo (fresco) selecionada, o ar externo entra no veículo e pode ser aquecido ou resfriado, de acordo com a função selecionada.

* NOTA

O uso prolongado do aquecimento na posição de recirculação (sem ar condicionado selecionado) pode provocar o embaçamento do para-brisa e dos vidros laterais e o ar do compartimento de passageiros pode ficar viciado.

Além disso, o uso prolongado do ar condicionado com a posição de recirculação selecionada tornará o ar excessivamente seco, causando desconforto aos ocupantes.

⚠️ ATENÇÃO

- O uso prolongado do sistema de aquecimento na posição de recirculação pode permitir o aumento da umidade dentro do veículo, o que pode embaçar o para-brisa e os vidros laterais, prejudicando a visibilidade.
- Não durma no veículo com o sistema de ar condicionado ou aquecimento ligado. Isso pode causar danos graves ou fatais devido à queda do nível de oxigênio e/ou da temperatura corporal.

- O uso contínuo do sistema de controle de climatização na posição de recirculação pode provocar entorpecimento ou sonolência e a perda de controle do veículo. Enquanto estiver dirigindo, deixe o controle de entrada de ar na posição de ar externo (fresco) o máximo de tempo possível.

Controle de velocidade do ventilador



OBR2059107BR

O interruptor de ignição deve estar na posição "ON" para funcionamento do ventilador.

O seletor de controle de velocidade do ventilador permite o controle da velocidade do fluxo de ar do sistema de ventilação. Para alterar a velocidade do ventilador, gire o seletor à direita para aumentar a velocidade ou à esquerda para diminuir a velocidade.

O ajuste do seletor de controle de velocidade do ventilador na posição "0" desliga o ventilador.

Para desligar os ventiladores



OBR2059108BR

Para desligar os ventiladores gire o seletor de controle de velocidade do ventilador para a posição "0".

Ar condicionado (se equipado)



OBR2059109BR



Para ligar o sistema de ar condicionado, pressione o botão "A/C" (a luz indicadora acenderá). Para desligar o sistema de ar condicionado, pressione novamente o botão.

Operação do sistema

Ventilação

1. Ajuste o modo na posição .
2. Ajuste o controle de entrada de ar na posição de ar externo (ar fresco).
3. Ajuste o controle de temperatura na posição desejada. (se equipado)
4. Ajuste o controle de velocidade do ventilador na posição desejada.

Aquecimento

1. Ajuste o modo na posição .
 2. Ajuste o controle de entrada de ar na posição de ar externo (ar fresco).
 3. Ajuste o controle de temperatura na posição desejada. (se equipado)
 4. Ajuste o controle de velocidade do ventilador na posição desejada.
 5. Se desejar aquecimento desumidificado, ligue o sistema do ar condicionado (se equipado).
- Caso o para-brisa fique embaçado, ajuste o modo para a posição  ou .

Sugestões de operação

- Para evitar que poeira ou fumaça incômoda penetre no veículo através do sistema de ventilação, ajuste temporariamente o controle de entrada de ar na posição de recirculação de ar. Certifique-se de colocar o controle novamente na posição ar externo quando o desconforto tiver passado, para manter o ar fresco dentro do veículo. Isso ajudará a manter o motorista alerta e o ambiente confortável para todos os ocupantes.
- O ar para o sistema de aquecimento/ventilação é obtido através de grades localizadas na frente do para-brisa. Deve-se tomar cuidado para que essas grades não fiquem obstruídas por folhas, neve, gelo ou outros materiais.

- Para evitar o embaçamento no interior do para-brisa, ajuste o controle de entrada de ar para a posição ar externo e a velocidade do ventilador para a posição desejada, ligue o sistema do ar condicionado e ajuste o controle de temperatura para a posição desejada.

Ar condicionado (se equipado)

Os sistemas de ar condicionado Hyundai são abastecidos com R-134a.

1. Dê partida no motor.
- Pressione o botão do ar condicionado.
2. Ajuste o modo na posição .
 3. Ajuste o controle de entrada de ar na posição de ar externo (ar fresco) ou recirculado.
 4. Ajuste o controle de velocidade do ventilador e o controle de temperatura para obter o máximo conforto.
- Quando desejar resfriamento máximo, ajuste o controle de temperatura na posição extrema esquerda e então ajuste o controle de velocidade do ventilador na velocidade mais alta.

* NOTA

- Quando utilizar o sistema de ar condicionado, monitore o indicador de temperatura atentamente, durante a condução do veículo em aclives acentuados ou em tráfego intenso, com temperatura externa elevada. A operação do sistema de ar condicionado pode provocar superaquecimento do motor. Continue utilizando o ventilador, mas desligue o sistema de ar condicionado caso o indicador de temperatura indique superaquecimento do motor.

- Ao abrir os vidros com tempo úmido, o ar condicionado pode criar gotículas de água no interior do veículo. Uma vez que o excesso dessas gotículas pode causar danos aos equipamentos elétricos, o ar condicionado deve ser utilizado somente com os vidros fechados.
- O acionamento do ar condicionado na posição de recirculação de ar proporciona resfriamento máximo. Entretanto, a utilização contínua desse modo pode saturar o ar no interior do veículo.

Sugestões de operação do sistema do ar condicionado

- Se o veículo ficou estacionado sob a luz direta do sol em dias quentes, abra os vidros por alguns minutos para deixar que o ar quente saia.
- Para ajudar a reduzir a umidade do interior dos vidros em dias chuvosos ou úmidos, diminua a umidade do interior do veículo acionando o sistema de ar condicionado.
- Durante o funcionamento do sistema de ar condicionado, pode-se ocasionalmente notar uma ligeira alteração na rotação do motor assim que o compressor do ar condicionado liga ou desliga. Essa é uma característica normal do funcionamento do sistema.
- Para assegurar o máximo desempenho do sistema de ar condicionado, utilize-o durante alguns minutos todos os meses.
- Ao utilizar o sistema de ar condicionado, pode-se notar um gotejamento (ou até mesmo uma poça) de água no chão sob o veículo, no lado do passageiro. Essa é uma característica normal do funcionamento do sistema.
- Durante a operação de resfriamento, pode-se ocasionalmente notar um fluxo de névoa para o interior do veículo, devido ao resfriamento rápido e à entrada de ar úmido. Essa é uma característica normal do funcionamento do sistema.
- Se o ar condicionado for acionado em excesso, a diferença entre a temperatura externa e aquela do para-brisa pode fazer a superfície externa do para-brisa embaçar, causando perda de visibilidade. Neste caso, ajuste o botão de seleção de modo na posição  e o controle de velocidade do ventilador em baixa velocidade.

Manutenção do sistema

Filtro de ar do sistema de climatização

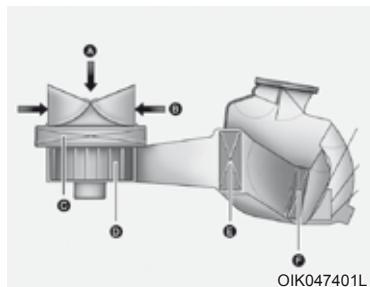

[A]: Ar externo

[B]: Ar recirculado

[C]: Filtro de ar do controle de climatização

[D]: Ventilador

[E]: Núcleo do evaporador

[F]: Núcleo do aquecedor

O filtro de ar do sistema de climatização, instalado atrás do porta-luvas, retém a entrada de poeira e outros poluentes provenientes do ambiente externo no interior do veículo através do sistema de aquecimento e ar condicionado. Se a poeira ou outros poluentes se acumularem no filtro durante um determinado período de tempo, o fluxo de ar dos difusores poderá diminuir, resultando em acúmulo de umidade no lado interno do para-brisa, mesmo quando a posição de entrada de ar externo (fresco) estiver selecionada.

Caso isso ocorra, leve o veículo a uma concessionária autorizada Hyundai Motor Brasil (HMB) para substituição do filtro de ar do sistema de climatização.

* NOTA

- O filtro de ar deve ser substituído de acordo com o plano de manutenção preventiva.

Se o veículo for conduzido sob condições severas, tais como vias não pavimentadas ou empoeiradas, o filtro de ar do sistema de climatização deve ser inspecionado e substituído mais frequentemente.

- Se a vazão de ar diminuir subitamente, é necessário efetuar uma verificação do sistema em uma concessionária autorizada Hyundai Motor Brasil (HMB).

Verificação da quantidade de refrigerante do ar condicionado e lubrificante do compressor.

Quando a quantidade de refrigerante estiver baixa, o desempenho do ar condicionado fica reduzido.

O excesso de gás também causa impacto negativo no sistema de ar condicionado.

Portanto, caso suspeite de funcionamento anormal, leve o veículo a uma concessionária autorizada Hyundai Motor Brasil (HMB) para uma inspeção no sistema.

ATENÇÃO

Veículos abastecidos com R-134a



Como o refrigerante é mantido sob alta pressão, o sistema de ar condicionado só deve ser reparado por técnicos treinados e certificados. É importante usar o tipo e a quantidade corretos de óleo e refrigerante.

Senão podem ocorrer danos ao veículo e ferimentos pessoais.

Recomendamos reparar o sistema de ar condicionado na concessionária autorizada Hyundai Motor Brasil (HMB).

■ Exemplo

• Tipo A



OHYK059004

• Tipo B



OHYK059001

Os símbolos e especificações na etiqueta de refrigerante do ar condicionado são representados conforme abaixo:

1. Classificação do refrigerante
2. Quantidade do refrigerante
3. Classificação do lubrificante do compressor
4. Cuidado
5. Refrigerante inflamável
6. Requer um técnico registrado para trabalhar no sistema de ar condicionado
7. Manual de serviço

SISTEMA DE CONTROLE DE CLIMATIZAÇÃO MANUAL (COM LCD) (SE EQUIPADO)



OBR2059101BR

1. Botão de controle de velocidade do ventilador
2. Tela de informação do controle de climatização
3. Botão de controle da temperatura
4. Botão do desembaçador do para-brisa
5. Botão do desembaçador do vidro traseiro
6. Botão de seleção de modo
7. Botão de controle de entrada de ar
8. Botão do ar condicionado

Aquecimento e ar condicionado

O sistema de aquecimento e ar condicionado pode ser controlado manualmente pressionando os botões que não sejam aqueles do AUTO. Neste caso, o sistema funciona sequencialmente, de acordo com a ordem os botões escolhidos.

Ao pressionar qualquer botão que não seja aqueles do AUTO enquanto usar o funcionamento automático, as funções não selecionadas serão controladas automaticamente.

1. Dê partida no motor.
2. Ajuste o modo na posição desejada.

Para maior eficácia do aquecimento e do resfriamento:

- Aquecimento: 

- Resfriamento: 

3. Ajuste o controle de temperatura na posição desejada.
4. Ajuste o controle de entrada de ar na posição de ar externo (ar fresco).
5. Ajuste o controle de velocidade do ventilador na posição desejada.
6. Se desejar ar condicionado, ligue o sistema do ar condicionado.

Pressione o botão AUTO a fim de alterar o sistema para o controle totalmente automático.

Seleção de modo

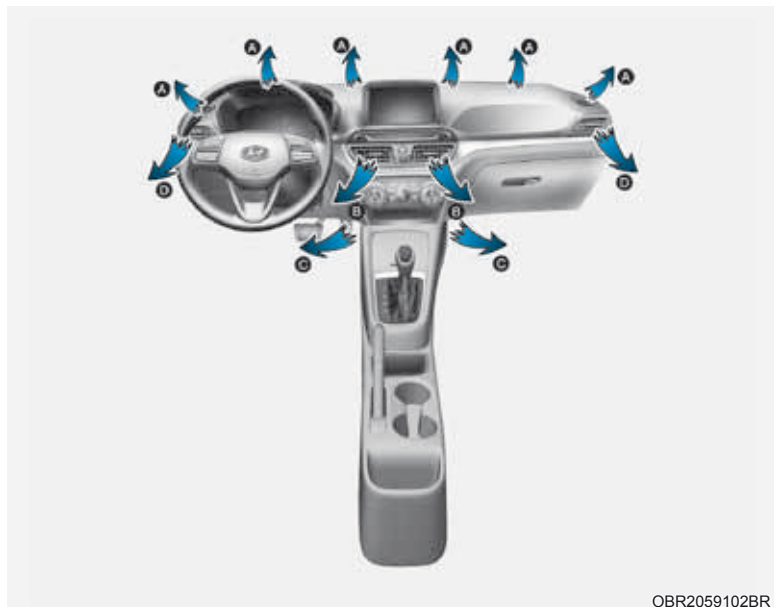

OBR2059102BR

O botão de seleção de modo controla a direção do fluxo de ar através do sistema de ventilação.

Nível do Rosto (B, D)

O fluxo de ar é direcionado para o tórax e para o rosto. Além disso, cada difusor pode ser controlado para direcionar o ar liberado por ele.

Nível Duplo (B, C, D)

O fluxo de ar é direcionado para o rosto e assoalho.

Nível do Assoalho (A, C, D)

A maior parte do fluxo de ar é direcionada para o assoalho, com uma pequena quantidade de ar direcionada para o para-brisa e para os desembaçadores dos vidros laterais.

Nível do Assoalho/Desembaçador (A, C, D)

A maior parte do fluxo de ar é direcionada para o assoalho e para-brisa, com uma pequena quantidade de ar direcionada para os desembaçadores dos vidros laterais.



Nível do Desembaçador (A, D)

A maior parte do fluxo de ar é direcionada para o para-brisa e uma pequena quantidade de ar é direcionada para os desembaçadores dos vidros laterais.



Difusores do painel de instrumentos

Os difusores de ar podem ser abertos ou fechados separadamente usando a roda horizontal. Para fechar o difusor, gire-o até a posição máxima. Para abrir o difusor, gire-o até a posição desejada.

Você também pode ajustar a direção da saída de ar desses difusores utilizando-se a alavanca de controle do difusor, conforme a ilustração.

Controle de entrada de ar



OBR2059111BR

O controle de entrada de ar é usado para selecionar a posição do ar externo (fresco) ou posição de ar recirculado.

Para alterar a posição do controle de entrada de ar, pressione o botão de controle.

Posição de recirculação do ar



Com a posição de recirculação do ar selecionada, o ar do compartimento de passageiros é retirado através do sistema de aquecimento e pode ser aquecido ou resfriado, de acordo com

a função selecionada.

Posição de ar externo (fresco)



Com a posição de ar externo (fresco) selecionada, o ar externo entra no veículo e pode ser aquecido ou resfriado, de acordo com a função selecionada.

* NOTA

O uso prolongado do aquecimento na posição de recirculação (sem ar condicionado selecionado) pode provocar o embaçamento do para-brisa e dos vidros laterais e o ar do compartimento de passageiros pode ficar viciado.

Além disso, o uso prolongado do ar condicionado com a posição de recirculação selecionada tornará o ar excessivamente seco, causando desconforto aos ocupantes.

⚠ ATENÇÃO

- O funcionamento prolongado do sistema de controle da climatização na posição de recirculação de ar pode permitir o aumento da umidade e pode embaçar os vidros, prejudicando a visibilidade.
- Não durma no veículo com o sistema de ar condicionado ou aquecimento ligado. Isso pode causar danos graves ou fatais devido à queda do nível de oxigênio e/ou da temperatura corporal.
- O uso contínuo do sistema de controle de climatização na posição de recirculação pode provocar entorpecimento ou sonolência e a perda de controle do veículo. Enquanto estiver dirigindo, deixe o controle de entrada de ar na posição de ar externo (fresco) o máximo de tempo possível.

Controle de velocidade do ventilador



O interruptor de ignição deve estar na posição "ON" para funcionamento do ventilador. O seletor de controle de velocidade do ventilador permite o controle da velocidade do fluxo de ar do sistema de ventilação. Para alterar a velocidade do ventilador, gire o seletor à direita para aumentar a velocidade ou à esquerda para diminuir a velocidade. O ajuste do seletor de controle de velocidade do ventilador na posição "0" desliga o ventilador.

Ar condicionado



Para ligar o sistema de ar condicionado, pressione o botão "A/C" (a luz indicadora acenderá).

Para desligar o sistema de ar condicionado, pressione novamente o botão.

Modo OFF



Para desligar o sistema de controle de climatização, pressione novamente o botão do ar condicionado.



Entretanto, você pode continuar utilizando o modo e os botões de entrada de ar enquanto o interruptor de ignição estiver na posição ON.

Operação do sistema

Ventilação

1. Ajuste o modo na posição .
2. Ajuste o controle de entrada de ar na posição de ar externo (ar fresco).
3. Ajuste o controle de temperatura na posição desejada.
4. Ajuste o controle de velocidade do ventilador na posição desejada.

Aquecimento

1. Ajuste o modo na posição .
 2. Ajuste o controle de entrada de ar na posição de ar externo (ar fresco).
 3. Ajuste o controle de temperatura na posição desejada.
 4. Ajuste o controle de velocidade do ventilador na posição desejada.
 5. Se desejar aquecimento desumidificado, ligue o sistema do ar condicionado (se equipado).
- Caso o para-brisa fique embaçado, ajuste o modo para a posição  ou pressione o botão do desembaçador dianteiro .

Sugestões de operação

- Para evitar que poeira ou fumaça incômoda penetre no veículo através do sistema de ventilação, ajuste temporariamente o controle de entrada de ar na posição de recirculação de ar. Certifique-se de colocar o controle novamente na posição ar externo quando o desconforto tiver passado, para manter o ar fresco dentro do veículo. Isso ajudará a manter o motorista alerta e o ambiente confortável para todos os ocupantes.
- O ar para o sistema de aquecimento/ventilação é obtido através de grades localizadas na frente do para-brisa. Deve-se tomar cuidado para que essas grades não fiquem obstruídas por folhas, neve, gelo ou outros materiais.

- Para evitar o embaçamento no interior do para-brisa, ajuste o controle de entrada de ar para a posição ar externo e a velocidade do ventilador para a posição desejada, ligue o sistema do ar condicionado e ajuste o controle de temperatura para a posição desejada.

Ar condicionado (se equipado)

Os sistemas de ar condicionado Hyundai são abastecidos com refrigerante R-134a amigável ao meio ambiente.

1. Dê partida no motor. Pressione o botão do ar condicionado.
2. Ajuste o modo na posição desejada.
3. Ajuste o controle de entrada de ar na posição de ar externo (ar fresco) ou recirculado.
4. Ajuste o controle de velocidade do ventilador e o controle de temperatura para obter o máximo conforto.

* NOTA

- Quando utilizar o sistema de ar condicionado, monitore o indicador de temperatura atentamente, durante a condução do veículo em aclives acentuados ou em tráfego intenso, com temperatura externa elevada. A operação do sistema de ar condicionado pode provocar superaquecimento do motor. Continue utilizando o ventilador, mas desligue o sistema de ar condicionado caso o indicador de temperatura indique superaquecimento do motor.
- Ao abrir os vidros com tempo úmido o ar condicionado pode criar gotículas de água no interior do veículo. Uma vez que o excesso dessas gotículas pode causar danos aos equipamentos elétricos, o ar condicionado deve ser utilizado somente com os vidros fechados.

Sugestões de operação do sistema do ar condicionado

- Se o veículo ficou estacionado sob a luz direta do sol em dias quentes, abra os vidros por alguns minutos para deixar que o ar quente saia.
- Para ajudar a reduzir a umidade do interior dos vidros em dias chuvosos ou úmidos, diminua a umidade do interior do veículo acionando o sistema de ar condicionado.
- Durante o funcionamento do sistema de ar condicionado, pode-se ocasionalmente notar uma ligeira alteração na rotação do motor assim que o compressor do ar condicionado liga ou desliga. Essa é uma característica normal do funcionamento do sistema.
- Para assegurar o máximo desempenho do sistema de ar condicionado, utilize-o durante alguns minutos todos os meses.
- Ao utilizar o sistema de ar condicionado, pode-se notar um gotejamento (ou até mesmo uma poça) de água no chão sob o veículo, no lado do passageiro. Essa é uma característica normal do funcionamento do sistema.
- O acionamento do ar condicionado na posição de recirculação de ar proporciona resfriamento máximo. Entretanto, a utilização contínua desse modo pode saturar o ar no interior do veículo.
- Durante a operação de resfriamento, pode-se ocasionalmente notar um fluxo de névoa para o interior do veículo, devido ao resfriamento rápido e à entrada de ar úmido. Essa é uma característica normal do funcionamento do sistema.

Manutenção do sistema

Filtro de ar do sistema de climatização

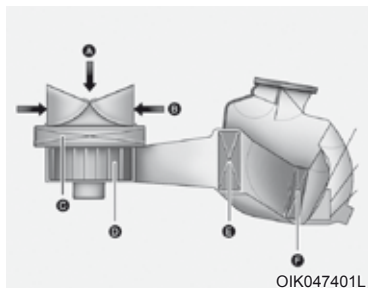

- [A]: Ar externo
- [B]: Ar recirculado
- [C]: Filtro de ar do controle de climatização
- [D]: Ventilador
- [E]: Núcleo do evaporador
- [F]: Núcleo do aquecedor

O filtro de ar do sistema de climatização, instalado atrás do porta-luvas, retém a entrada de poeira e outros poluentes provenientes do ambiente externo no interior do veículo através do sistema de aquecimento e ar condicionado. Se a poeira ou outros poluentes se acumularem no filtro durante um determinado período de tempo, o fluxo de ar dos difusores poderá diminuir, resultando em acúmulo de umidade no lado interno do para-brisa, mesmo quando a posição de entrada de ar externo (fresco) estiver selecionada.

Caso isso ocorra, leve o veículo a uma concessionária autorizada Hyundai Motor Brasil (HMB) para substituição do filtro de ar do sistema de climatização.

* NOTA

- O filtro de ar deve ser substituído de acordo com o plano de manutenção preventiva.

Se o veículo for conduzido sob condições severas, tais como vias não pavimentadas ou empoeiradas, o filtro de ar do ar condicionado deve ser inspecionado e substituído mais frequentemente.

- Se a vazão de ar diminuir subitamente, é necessário efetuar uma verificação do sistema em uma concessionária autorizada Hyundai Motor Brasil (HMB).

Verificação da quantidade de refrigerante do ar condicionado e lubrificante do compressor.

Quando a quantidade de refrigerante estiver baixa, o desempenho do ar condicionado fica reduzido. O excesso de gás também causa impacto negativo no sistema de ar condicionado.

Portanto, caso suspeite de funcionamento anormal, leve o veículo a uma concessionária autorizada Hyundai Motor Brasil (HMB) para uma inspeção no sistema.

ATENÇÃO

Veículos abastecidos com R-134a



Como o refrigerante é mantido sob alta pressão, o sistema de ar condicionado só deve ser reparado por técnicos treinados e certificados. É importante usar o tipo e a quantidade corretos de óleo e refrigerante.



Senão podem ocorrer danos ao veículo e ferimentos pessoais.

Recomendamos reparar o sistema de ar condicionado na concessionária autorizada Hyundai Motor Brasil (HMB).

DESEMBAÇAMENTO E DESCONGELAMENTO DO PARA-BRISA (SE EQUIPADO)

ATENÇÃO

Aquecimento do para-brisa



Não utilize a posição  ou  durante a operação de resfriamento, quando o clima estiver extremamente úmido. A diferença entre a temperatura externa e aquela do para-brisa pode fazer a superfície externa do para-brisa embaçar, causando perda de visibilidade. Neste caso, ajuste o botão de seleção de modo ou o botão na posição  e o botão de controle de velocidade do ventilador ou o botão para baixa velocidade.

- Quando desejar desembaçamento máximo, ajuste o controle de temperatura na posição extrema direita/quente (se equipado) e então ajuste o controle de velocidade do ventilador na velocidade mais alta.
- Se desejar ar morno (se equipado) direcionado para o assoalho durante o descongelamento ou o desembaçamento, ajuste o modo para a posição assoalho-desembaçamento.
- Antes de dirigir o veículo, limpe toda a neve e o gelo do para-brisa, do vidro traseiro, dos espelhos retrovisores externos e de todos os vidros laterais.
- Limpe toda a neve e o gelo do capô do motor e da grade da entrada de ar, para melhorar a eficiência do aquecimento e do desembaçamento e reduzir a probabilidade de embaçamento no lado interno do para-brisa.

Sistema manual de controle da climatização

Para desembaçar o lado interno do para-brisa



1. Ajuste o controle de velocidade do ventilador na posição desejada.
2. Selecione a temperatura desejada.
3. Selecione a posição  ou .
4. Ligue o ar condicionado. (se equipado)
5. Selecione o modo ar externo (fresco).

Para descongelar o lado externo do para-brisa



1. Ajuste o controle de velocidade do ventilador na posição mais alta.
2. Ajuste a temperatura na posição extrema quente.
3. Selecione a posição .
4. Ligue o ar condicionado. (se equipado)
5. Selecione o modo ar externo (fresco).

FUNÇÕES ADICIONAIS DO CONTROLE DA CLIMATIZAÇÃO

Ar limpo (se equipado)

Quando o interruptor de ignição estiver na posição ON, a função ar limpo liga automaticamente.

A função ar limpo também desliga automaticamente, quando o interruptor de ignição estiver na posição OFF.

Ventilação automática (se equipado)

O sistema seleciona automaticamente o modo ar fresco quando o sistema de controle da climatização funcionar após determinado período de tempo (aproximadamente 30 minutos) em baixa temperatura com o modo recirculação selecionado.

PORTA-OBJETOS

⚠️ ATENÇÃO

Nunca guarde isqueiros, aerossóis ou outros materiais inflamáveis/explosivos no veículo.

Estes itens podem incendiar e/ou explodir se o veículo permanecer exposto a altas temperaturas durante períodos longos.

⚠️ ATENÇÃO

Mantenha SEMPRE as tampas dos porta-objetos fechadas durante a condução.

Itens dentro do seu veículo se movimentam com a mesma velocidade do veículo.

Se você precisar parar ou virar rapidamente ou se acontecer um impacto, os itens podem ser atirados no compartimento e causar um ferimento se atingirem o motorista ou um passageiro.

*** NOTA**

Para evitar um furto, não deixe objetos de valor nos porta-objetos.

Armazenagem no console central



Para abrir o porta-pacote dianteiro, deslize a tampa (se equipado) para frente.

Porta-luvas



Para abrir: puxe a alavanca (1).

⚠️ ATENÇÃO

Fechete SEMPRE o porta-luvas após o uso.

A tampa do porta-luvas aberta pode causar ferimentos graves em um acidente, mesmo que os passageiros estejam usando o cinto de segurança.

Descansa-braço com porta-objetos (se equipado)

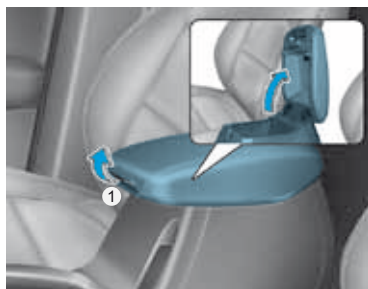

Para abrir: puxe a alavanca (1).

CARACTERÍSTICAS INTERNAS

Cinzeiro (se equipado)



Para usar o cinzeiro, abra a tampa.

Para limpar o cinzeiro.

O receptáculo plástico deve ser removido levantando o receptáculo plástico do cinzeiro após girar a tampa no sentido anti-horário e puxando para fora.

ATENÇÃO

Uso do cinzeiro

Colocar cigarros ou fósforos no cinzeiro junto com outros materiais combustíveis pode causar um incêndio.

Porta-copos (se equipado)



Copos ou pequenas latas de bebidas podem ser colocados nos suportes para copos.

ATENÇÃO

- Evite partidas e frenagens repentinas quando os porta-copos forem usados, para evitar derramar o líquido. Se o líquido quente for derramado, causará queimaduras nos ocupantes do veículo. Uma queimadura pode fazer com que o motorista perca o controle do veículo e cause um acidente.
- Não coloque copos, garrafas, latas etc. destampados ou sem segurança contendo líquidos quentes no suporte para copos, enquanto o veículo estiver em movimento. Podem ocorrer ferimentos no caso de parada repentina ou uma colisão.
- Só use copos macios nos porta-copos. Objetos rígidos podem ferir os ocupantes em caso de acidente.

ATENÇÃO

Mantenha latas e garrafas com bebidas gaseificadas fora do alcance da luz solar direta e não as coloque em um veículo quente. Isso pode provocar uma explosão.

* NOTA

- Mantenha bebidas fechadas durante a condução para evitar que elas derramem. Se o líquido for derramado, ele pode entrar no sistema elétrico/eletrônico do veículo e danificar essas peças.
- Ao limpar líquidos derramados, não seque o porta-copo com alta temperatura. Isto pode danificar o porta-copo.

Para-sol



Para usar o para-sol puxe-o para baixo.

Para utilizar o para-sol contra o vidro lateral, puxe-o para baixo, solte-o do suporte (1) e vire-o para o lado (2).

Para usar o espelho de cortesia (se equipado), puxe o para-sol para baixo e deslize a tampa do espelho (3) (se equipado).

Feche com segurança a tampa do espelho de cortesia e retorne o para-sol à posição original após o uso.

ATENÇÃO

Para sua segurança, não bloqueie a visão ao utilizar o para-sol.

* NOTA

Não coloque muitos cartões ao mesmo tempo no suporte para cartões. Isto pode danificar o suporte para cartões.

Tomada de força (se equipado)



A tomada de força foi projetada para fornecer energia elétrica para telefones celulares ou outros equipamentos desenvolvidos para funcionar com os sistemas elétricos do veículo.

Os equipamentos deverão consumir menos que 180 Watts com o motor em funcionamento.

ATENÇÃO

Evite choques elétricos. Não coloque o dedo ou elementos estranhos (alfinetes etc.) na tomada de força e não a toque com a mão molhada.

* NOTA

Para evitar danos às tomadas elétricas:

- Utilize a tomada de força apenas com o motor em funcionamento e remova a tomada do acessório após a utilização. Utilizar a tomada de força por períodos de tempo prolongados com o motor desligado pode descarregar a bateria.
- Utilize apenas equipamentos elétricos de 12 Volts que tenham capacidade elétrica inferior a 180 Watts.
- Ao utilizar a tomada de força, ajuste o ar condicionado ou o aquecedor para o nível operacional mais baixo.
- Feche a tampa da tomada de força quando não estiver sendo utilizada.
- Alguns equipamentos eletrônicos podem causar interferência quando conectados na tomada de força do veículo. Estes equipamentos podem causar excesso de ruídos no sistema de áudio e funcionamento incorreto em outros sistemas eletrônicos ou equipamentos usados no seu veículo.
- Pressione a tomada até o final. Se não existir bom contato, o plugue pode superaquecer e o fusível queimar.
- Conecte equipamentos elétricos/eletrônicos com bateria com proteção inversa de corrente.
- A corrente elétrica da bateria pode passar para o sistema elétrico/eletrônico do veículo e provocar funcionamento incorreto dos sistemas.

Carregador USB (se equipado)



OBR2059054BR

O carregador USB está localizado dentro do porta-pacote do console, entre o banco do motorista e o banco dianteiro do passageiro. Insira o cabo USB na porta USB e recarregue um telefone celular ou um tablet.

- Aparece uma mensagem da condição/finalização da carga na tela do telefone celular ou tablet.
- Um telefone celular ou um tablet pode superaquecer durante o processo de recarga. Isso não indica mau funcionamento do sistema de carga.
- Um telefone celular ou um tablet que adote um método de carga diferente pode não ser recarregado adequadamente. Neste caso, use um carregador exclusivo do seu dispositivo.
- O terminal de carga é somente para recarregar um dispositivo. Não use o terminal de carga para ligar um áudio ou reproduzidor de mídia no áudio.

Relógio

ATENÇÃO

Nunca ajuste o relógio enquanto estiver dirigindo. Você pode perder o controle da direção e causar acidentes, ferimentos graves ou fatais.

Para maiores detalhes, consulte o manual fornecido com seu veículo.

Gancho para roupas (se equipado)



OTM048095

Esses ganchos não são projetados para colocar itens grandes ou pesados.



OTM048096

ATENÇÃO

Não pendure objetos como ganchos ou objetos duros, que não sejam roupas.

Também não coloque objetos pesados, pontiagudos ou frágeis nos bolsos das roupas. Em acidentes ou quando o airbag de cortina infla, pode ocorrer dano ao veículo ou ferimento pessoal.

Fixação para tapetes de assoalho (se equipado)

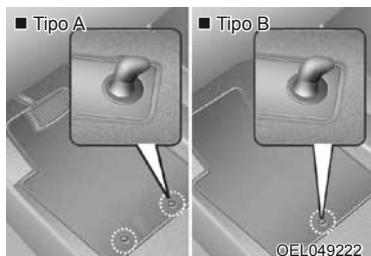

Use SEMPRE as fixações de assoalho para tapetes para prender os carpetes dianteiros no veículo. As fixações no carpete dianteiro evitam que os carpetes deslizem para frente.

A ATENÇÃO

Observe os itens a seguir ao instalar QUALQUER tapete sobre o assoalho do seu veículo.

- Garanta a remoção da película protetora do carpete antes de fixar um tapete no carpete de assoalho dianteiro. Senão o tapete de assoalho pode se mover livremente sobre a película protetora e resultar em frenagem ou aceleração involuntária.
- Certifique-se que os tapetes estejam firmemente fixados nos pontos de fixação no assoalho antes de dirigir seu veículo.

- Não utilize NENHUM tapete que não possa ser firmemente fixado aos pontos de fixação do assoalho do veículo.
- Não coloque um tapete sobre o outro (ex.: tapete de borracha sobre o tapete de carpete do assoalho). Apenas um tapete deve ser instalado em cada posição do veículo.

IMPORTANTE

Seu veículo foi fabricado com pontos de fixação do tapete do motorista, especialmente projetados para fixar o tapete no lugar. Para evitar qualquer interferência com a operação dos pedais, a Hyundai recomenda instalar apenas o tapete projetado para uso no seu veículo.

Tampa da área de carga (se equipado)



Use a tampa para ocultar itens armazenados na área de carga.

A tampa da área de carga será levantada quando a tampa traseira for aberta.

Desconecte a cinta (1) do suporte se quiser retornar a tampa à posição original. Para remover a tampa da área de carga completamente, levante a tampa em um ângulo de 50 graus e puxe-a totalmente para fora (2). Para instalar a tampa, reverta o procedimento de remoção.

⚠ CUIDADO

- Quando retornar a tampa à posição original, segure a tampa e abaixe-a.
- Não movimente o veículo com a tampa removida. Isso pode danificar a tampa
- A tampa da área de carga pode ser levantada quando a tampa traseira for aberta. Garanta que a bagagem sobre a tampa seja movida para local seguro.
- Como a tampa da área de carga pode ser danificada ou deformada, não aplique força excessiva na tampa nem ponha objetos pesados sobre ela.

⚠ ATENÇÃO

- Não coloque objetos pesados na tampa da área de carga enquanto estiver dirigindo. Esses objetos podem ser atirados dentro do veículo e possivelmente ferir os ocupantes durante um acidente ou em uma frenagem.
- Nunca permita que alguém viaje no compartimento de bagagem. Ele é projetado somente para bagagem.
- Mantenha o equilíbrio do veículo e coloque o peso o mais longe possível da frente.

CARACTERÍSTICAS EXTERNAS

Bagageiro de teto (se equipado)



Acessórios para transportar carga sobre o teto dos veículos modelos Hatch / Sport (HB20) e Sedan (HB20S) podem ser obtidos em concessionária autorizada Hyundai Motor Brasil (HMB).

O modelo Cross (HB20X) tem, em sua configuração de fábrica, hastes longitudinais de plástico sobre as quais não se deve transportar carga.

* NOTA

- Os acessórios para transportar carga, vendidos separadamente para os modelos Hatch / Sport (HB20) e Sedan (HB20S), devem ser fixados nas posições adequadas para depois receberem a carga que será transportada.
- Se o veículo for equipado com teto solar, certifique-se de não posicionar carga sobre o bagageiro de teto de forma que não possam interferir no acionamento do teto solar.
- Quando o bagageiro de teto não estiver sendo usado para transportar carga, talvez as travessas precisem ser reposicionadas se detectar ruído do vento.

⚠ CUIDADO

- Ao transportar carga no bagageiro de teto, adote as precauções necessárias para se certificar que a carga não vai danificar o teto do veículo.
- Ao transportar objetos grandes no bagageiro de teto, certifique-se que eles não excedam o comprimento ou a largura total do teto.
- Quando estiver transportando carga no bagageiro de teto, não acione o teto solar (se equipado).

⚠ ATENÇÃO

- A especificação a seguir é o peso máximo que pode ser carregado no bagageiro de teto. Distribua a carga por igual ao máximo entre as travessas (se equipado) e o bagageiro de teto e prenda a carga com firmeza.

Bagageiro de teto	
Sedan	60 kg
Hatch/Sport	60 kg
Cross	Não compatível

Carregar carga ou bagagem em excesso acima do limite especificado de peso sobre o bagageiro de teto pode danificar o veículo.

- O centro de gravidade do veículo será mais alto quando a carga estiver acomodada no bagageiro de teto. Evite partidas e freadas bruscas, curvas fechadas, manobras rápidas ou altas velocidades que podem resultar na perda de controle do veículo ou capotamento, causando um acidente.

- **Dirija sempre lentamente e faça curvas com cuidado ao transportar itens no bagageiro de teto. Ventos laterais causados pela ultrapassagem de outros veículos ou causas naturais, podem provocar aumento súbito da pressão da carga que está sendo transportada no bagageiro de teto. Isto acontece principalmente ao transportar objetos longos e planos, tais como pranchas de madeira ou colchões. Isto pode provocar a queda desses objetos do bagageiro, causando danos ao seu veículo ou àqueles que estejam ao seu redor.**
- **Para evitar danos ou perda da carga com o veículo em movimento, faça uma inspeção frequente antes e durante a condução, para certificar-se que os objetos no bagageiro de teto estejam firmemente presos.**

SISTEMA DE ÁUDIO

* NOTA

- Instalar uma lâmpada de farol HID não original poderá provocar funcionamento incorreto dos equipamentos de áudio e eletrônicos de seu veículo.
- Evite que produtos químicos como perfumes, cosméticos, protetor solar, creme de limpeza para as mãos e aromatizadores entrem em contato com as peças do interior do veículo, pois isso pode causar danos ou descoloração.

Porta USB



Você pode usar uma porta USB para conectar um USB.

* NOTA

Ao usar um dispositivo portátil de áudio conectado a uma tomada de força, pode ocorrer ruído durante a reprodução. Se isto acontecer, use a fonte de alimentação do dispositivo portátil de áudio.

Antena

Antena de teto (se equipado)



Seu veículo usa uma antena de teto para receber sinais de emissoras AM e FM. Esta antena é do tipo removível. Para remover a antena de teto gire-a no sentido anti-horário. Para instalar a antena de teto gire-a no sentido horário.

Antena barbatana de tubarão (se equipado)



Seu veículo usa uma antena barbatana de tubarão para receber sinais de emissoras AM e FM.

Controle do áudio no volante de direção (se equipado)

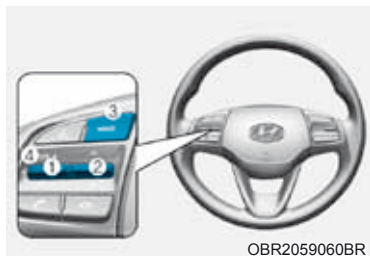

OBR2059060BR

Os interruptores do controle do sistema de áudio no volante de direção foram instalados para sua conveniência.

* NOTA

Não acione as teclas de controle remoto do sistema de áudio simultaneamente.

VOLUME (VOL + / -) (1)

- Mova para cima o botão VOLUME para aumentar o volume.
- Mova para baixo o botão VOLUME para diminuir o volume.

SEEK/PRESET (^ / v) (2)

Se o botão "SEEK/PRESET" for movido para cima ou para baixo e pressionado por 0,8 segundo ou mais, ele funcionará em cada modo como segue.

Modo Rádio

Funciona como o botão de seleção "AUTO SEEK". Continua a busca até que o botão seja liberado.

Modo MÍDIA

Funciona como o botão "FF/REW".

Se o botão "SEEK/PRESET" for movido para cima ou para baixo, ele funcionará em cada modo como segue.

Modo Rádio

Funciona como o botão de seleção "PRESET STATION UP/DOWN".

Modo MÍDIA

Funciona como o botão de seleção "TRACK UP/ DOWN".

MODO (3)

Pressione o botão MODE para selecionar Rádio ou MÍDIA.

MUDO () (4)

- Pressione o botão MUTE para desativar o som.
- Pressione o botão novamente para ativar o som.

* NOTA

As informações detalhadas dos botões de controle do áudio estão descritas nas páginas seguintes desta Seção.

Tecnologia sem fio mãos livres Bluetooth® (se equipado)



■ Tipo A



■ Tipo B



É possível usar o telefone sem conexão por cabo através da Tecnologia Sem Fio Bluetooth®.

- (1) Botão Chamar/Atender
- (2) Botão Encerrar Chamada
- (3) Microfone

- Áudio: Para informações detalhadas, consulte "ÁUDIO" nesta Seção.

Informações detalhadas sobre a tecnologia sem fio mãos livres Bluetooth® são descritas no manual fornecido separadamente.

Como funciona o rádio do veículo

Recepção FM

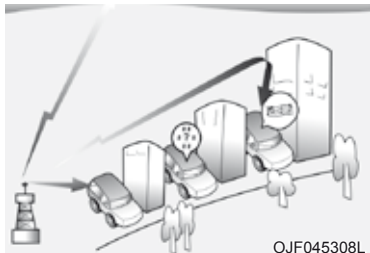

Os sinais de rádio AM e FM são emitidos por torres transmissoras localizadas em sua cidade. Eles são captados pela antena de rádio do seu veículo. Então este sinal é recebido pelo rádio e enviado aos alto-falantes do veículo.

Quando o sinal recebido tem alta intensidade, a engenharia do sistema de áudio de seu veículo garante uma reprodução da melhor qualidade possível. Entretanto, em certos casos, o sinal recebido pode não ser suficientemente forte e claro.

Isso pode ser devido a fatores como distância da emissora de rádio, interferência de sinais mais fortes de outras estações ou a proximidade com edifícios muito altos, pontes ou outros obstáculos de maiores dimensões na área.

Recepção AM (MW, LW)

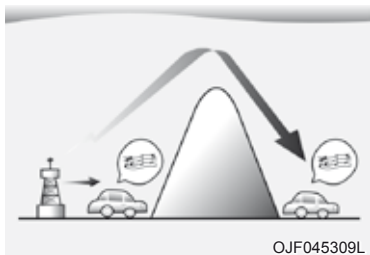

Transmissões em AM podem ser recebidas em maiores distâncias do que transmissões em FM. Isto porque as ondas de rádio AM são transmitidas em baixas frequências. Estas ondas longas e de baixa frequência têm a capacidade de acompanhar a curvatura da Terra, sendo repetidas na atmosfera. Além disso, elas contornam obstáculos e asseguraram melhor cobertura do sinal.

Emissora de rádio FM

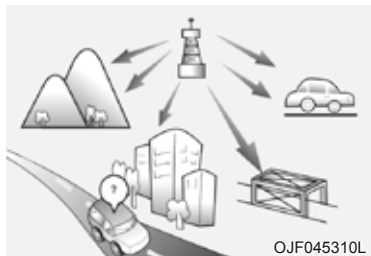

As transmissões em FM são realizadas em altas frequências e suas ondas não acompanham a curvatura da Terra. Por isso as transmissões em FM geralmente começam a apresentar dificuldade de recepção mesmo a pouca distância da fonte emissora. Além disso, os sinais de FM são facilmente afetados por edifícios, montanhas ou outros obstáculos. Isso pode resultar em certas condições de reprodução que podem levar você a acreditar que existe um problema com o rádio. As seguintes condições são normais e não indicam problema com o rádio:

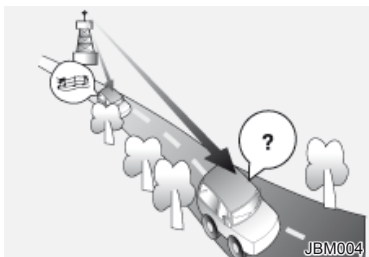

- “Fading” (Diminuição de sinal) - À medida que seu veículo se afasta da fonte emissora, o sinal vai enfraquecendo e o som começa a desaparecer. Quando isto acontecer, sugerimos que sintonize outra estação, com sinal mais forte.
- Oscilação/Estática - Os sinais fracos de FM ou grandes obstáculos entre a fonte emissora e seu rádio podem afetar o sinal, dando origem à recepção de sinais com oscilação ou estática. Uma redução da intensidade dos agudos pode diminuir esse efeito até que o obstáculo seja ultrapassado.

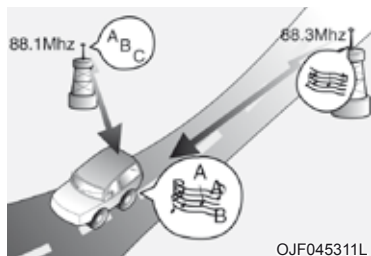

- Sobreposição de estações - À medida que o sinal de FM vai enfraquecendo, outro sinal mais forte, próximo desta frequência, começa a ser recebido. Isto deve-se ao fato de que seu rádio foi concebido para “fixar” o sinal mais forte. Se isso acontecer, sintonize outra estação com um sinal mais forte.
- Cancelamento de recepção múltipla - Sinais de rádio recebidos de diversas origens podem causar distorções e sons agudos. A causa deste problema é a recepção de sinais diretos e refletidos da mesma estação ou de sinais de duas estações diferentes, mas com frequências muito próximas. Se isto acontecer, sintonize uma estação de frequência diferente até que esta situação deixe de existir.

Utilização de um celular ou rádio transmissor

A utilização de um telefone celular no interior do veículo pode provocar ruído no sistema de áudio. Isto não significa que existe qualquer problema com o equipamento de áudio. Neste caso, use o telefone celular em local bem longe do equipamento de áudio.

* NOTA

Quando utilizar sistemas de comunicação, tais como telefones celulares ou equipamentos de rádio comunicador dentro do veículo, deve-se instalar uma antena externa. Telefones celulares ou equipamentos de rádio que utilizam só antenas no interior do veículo podem interferir com o sistema elétrico e afetar adversamente o funcionamento seguro do veículo.

ATENÇÃO

Não utilize telefones celulares quando estiver dirigindo. Para utilizar o telefone celular, pare o veículo em lugar seguro.

SISTEMA DE ÁUDIO (SEM TELA SENSÍVEL AO TOQUE)

Painel de controle



(Com Tecnologia sem fio Bluetooth®)

R1J4K000PB

(1) Botão ÁUDIO

- Pressione para mostrar a janela de seleção de modo rádio/mídia.
- Quando aparecer a janela de seleção de modo, gire o botão [TUNE] (Sintonia) para escolher o modo desejado e então pressione o botão.
- Quando o modo popup não for selecionado em [MENU/CLOCK] ► **Mode Popup**, pressione o botão [AUDIO] no painel de controle para mudar o modo. A cada vez que o botão [AUDIO] é pressionado no painel de controle, o modo muda para rádio ► mídia na ordem.

(2) Botão FONE

- Pressione para começar a conectar um celular via Bluetooth.
- Após fazer uma conexão de celular Bluetooth, pressione para acessar o menu do celular Bluetooth.

(3) Botão FAV

- Enquanto ouvir o rádio, pressione para mover para a próxima página da lista de memórias.

(4) Botão POWER/VOL (Liga/Volume)

- Pressione para ligar e desligar o sistema.
- Gire à esquerda ou direita para ajustar o volume do som do sistema.

(5) Botão SEEK/TRACK (Procura/Faixa)

- Muda a estação/faixa/arquivo.
- Enquanto ouvir o rádio, pressione e segure para procurar uma estação.
- Ao reproduzir mídia, pressione e segure para retorno ou avanço rápido (exceto modos de áudio Bluetooth).

* As funções reais no veículo podem ser diferentes da ilustração.



(6) Botão MENU/CLOCK (Menu/Relógio)

- Pressione para acessar a tela do menu para o modo atual.
- Pressione e segure para acessar a tela de ajuste do horário.

(7) Botão TUNE/FILE/ENTER (Sintonia/Arquivo/Entrar)

- Enquanto ouvir o rádio, gire para ajustar a frequência.
- Enquanto reproduzir mídia, gire para procurar uma faixa/arquivo (exceto modos de áudio Bluetooth).
- Enquanto procura girando o botão, pressione para selecionar a faixa/arquivo atual (exceto modos de áudio Bluetooth).

(8) Botões de números (1 RPT~ 4 BACK)

- Enquanto ouvir o rádio, pressione para ouvir uma estação de rádio salva.
- Enquanto ouvir o rádio, pressione e segure para salvar a estação de rádio atual na memória.
- Nos modos de áudio USB/Bluetooth, pressione o botão para [1 RPT] para mudar o modo de repetir a reprodução. Pressione o botão [2 SHFL] para mudar o modo de reprodução aleatória.
- Pressione o botão [4 BACK] para retornar à tela anterior (exceto para a lista de memória de rádio).

* As funções reais no veículo podem ser diferentes da ilustração.

Arranjo do sistema - controle remoto no volante de direção



* As funções reais no veículo podem ser diferentes da ilustração.

(1) Botão MUTE (Mudo)

- Pressione para emudecer ou desligar o mudo do sistema.
- Durante uma chamada, pressione para emudecer ou desligar o mudo do microfone.
- Durante a reprodução de uma música, pressione para pausar ou retornar à reprodução. (se equipado)

(2) Botão MODO

- Pressione para alternar entre os modos rádio e música.
- Pressione e segure para ligar ou desligar o sistema. (se equipado)

(3) VOLUME

- Pressione para cima ou para baixo para ajustar o volume.

(4) Para cima/Para baixo

- Muda a estação/faixa/arquivo.
- Enquanto ouvir o rádio, pressione para ouvir a estação de rádio anterior/próxima salva.
- Enquanto ouvir o rádio, pressione e segure para procurar uma estação.
- Ao reproduzir música, pressione e segure para retorno ou avanço rápido (exceto modos de áudio Bluetooth).

(5) Botão Chamar/Atender

- Pressione para começar a conectar um celular via Bluetooth.
- Após fazer uma conexão de celular Bluetooth, pressione para acessar o histórico de chamadas. Pressione e segure para discar o número de telefone mais recente. Quando entrar uma chamada, pressione para atender à chamada.
- Durante uma ligação, pressione para alternar entre a chamada ativa e a chamada em espera. Pressione e segure para alternar a chamada entre o sistema e o celular.

(6) Botão Encerrar Chamada

ATENÇÃO - Sobre a condução

- Nunca acione o sistema enquanto estiver dirigindo. Dirigir distraído pode resultar em perda de controle do veículo, levando a um acidente potencial e ferimentos graves ou fatais. A principal responsabilidade do motorista é dirigir o veículo de forma segura e legal e quaisquer dispositivos portáteis, equipamentos ou sistemas do veículo que distraiam a atenção do motorista nunca devem ser usados durante a condução do veículo.
- Evite olhar a tela durante a condução. Dirigir distraído pode levar a um acidente no trânsito. Pare o veículo em local seguro antes de usar as funções que necessitam múltiplas operações.
- Primeiro pare o veículo antes de usar o celular. Usar o celular durante a condução pode levar a um acidente no trânsito. Se necessário, use a função Viva-voz do Bluetooth para fazer chamadas e mantenha a chamada o mais breve possível.
- Mantenha o volume suficientemente baixo para ouvir sons externos. Dirigir sem conseguir ouvir sons externos pode levar a um acidente no trânsito. Ouvir em volume alto por muito tempo pode causar danos à audição.

ATENÇÃO - Sobre o manuseio do sistema

- Não desmonte nem modifique o sistema. Isso pode resultar em acidente, incêndio ou choque elétrico.
- Não permita que líquidos ou substâncias estranhas entrem no sistema. Líquidos ou substâncias estranhas podem causar fumaça, incêndio ou mau funcionamento do sistema.
- Deixe de usar o sistema se ele tiver problema de mau funcionamento como nenhuma saída de áudio ou do display. Se continuar usando o sistema quando apresentar mau funcionamento, pode causar incêndio, choque elétrico ou falha do sistema.
- Não toque na antena durante uma tempestade com raios ou trovões, pois isso pode causar choque elétrico induzido pelos raios.

* NOTA - Sobre o acionamento do sistema

- Use o sistema com o motor funcionando. O uso prolongado com o motor desligado pode descarregar a bateria.
- Não instale produtos que não sejam aprovados. Usar produtos que não sejam aprovados pode causar erro ao usar o sistema. Falhas e erros no sistema causados pela instalação de produtos que não sejam aprovados não são cobertos pela garantia.

* NOTA - Sobre o manuseio do sistema

- Não aplique força excessiva ao sistema. Pressão excessiva sobre a tela pode danificar o painel de LCD ou o painel sensível ao toque (se equipado).
- Ao limpar a tela ou o painel dos botões, certifique-se de desligar o motor e usar um pano macio e seco. Limpar a tela ou os botões com um pano áspero ou usando solventes (álcool, benzina, solvente de tinta etc.) pode riscar ou danificar quimicamente a superfície.
- Se você colocar um purificador de ar líquido à grade do ventilador, a superfície da grade pode ficar deformada devido ao fluxo de ar.

* NOTA

- Se você tiver problemas com o sistema, contate o local da compra ou a revendedora.
- Colocar o sistema de áudio em um ambiente com ondas eletromagnéticas pode causar interferência de ruído.

Ligando e desligando o sistema

Para ligar o sistema, dê partida no motor.

- Se você não quiser usar o sistema durante a condução, pode desligar o sistema pressionando o botão **[POWER]** no painel de controle. Para usar novamente o sistema, pressione outra vez o botão **[POWER]**.

O sistema desliga quando desligar o motor (ACC Off).

- Quando ligar novamente o sistema, o modo e os ajustes anteriores permanecem intactos.

ATENÇÃO

- **Algumas funções podem ser desativadas por motivo de segurança com o veículo em movimento. Elas só funcionam quando o veículo estiver parado. Estacione o veículo em local seguro antes de usar qualquer uma das funções.**
- **Deixe de usar o sistema se ele tiver problema de mau funcionamento como nenhuma saída de áudio ou do display. Se continuar usando o sistema quando apresentar mau funcionamento, pode causar incêndio, choque elétrico ou falha do sistema.**

* NOTA

Você pode ligar o sistema quando o interruptor de ignição estiver colocado na posição “ACC” ou “ON”. Usar o sistema por longo período de tempo com o motor desligado pode descarregar a bateria. Se você planejar usar o sistema por longo período de tempo dê partida no motor.

Ligando e desligando o display

Para evitar reflexo, você pode desligar a tela.

A tela pode ser desligada somente se o sistema estiver ligado.

1. No painel de controle, pressione o botão **[MENU/CLOCK]**.
2. Quando aparecer a janela de seleção de opção, gire o botão **[TUNE]** (Sintonia) para escolher **Display desligado** e então pressione o botão.

Para ligar novamente a tela, pressione qualquer um dos botões do painel de controle.

Conhecendo as operações básicas

Você pode selecionar um item ou ajustar as configurações usando os botões de número e o botão **[TUNE]** do painel de controle.

Selecionando um item

Itens numerados

Pressione o botão de número correspondente.

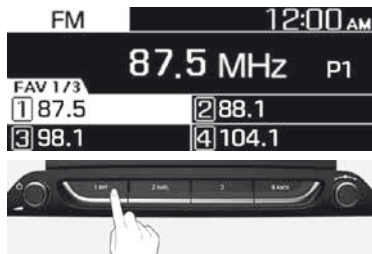

Itens sem número

Gire o botão **[TUNE]** (Sintonia) para selecionar o item desejado e então pressione o botão.

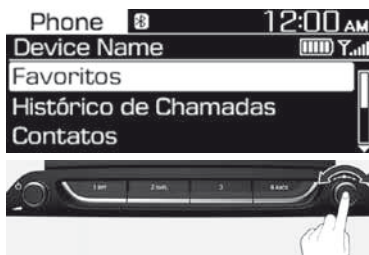

Ajustando as configurações

Gire o botão **[TUNE]** (Sintonia) para ajustar o valor e então pressione o botão para salvar as mudanças.

Gire o botão **[TUNE]** (Sintonia) para a direita para aumentar o valor e para a esquerda para diminuir o valor.



RÁDIO (SE EQUIPADO)

Ligando o rádio

1. No painel de controle, pressione o botão **[AUDIO]**.
2. Quando aparecer a janela de seleção de modo, gire o botão **[TUNE]** para escolher o modo desejado e então pressione o botão.

Modo FM/AM (Com RDS) (se equipado)



- (1) Modo rádio atual
- (2) Informação sobre a estação de rádio
- (3) Lista de memórias

Pressione o botão **[MENU/CLOCK]** (Menu/Relógio) no painel de controle para acessar as seguintes opções de menu:

- **Armazenagem automática:** Salva estações de rádio à lista de memórias.
- **Scan (Busca):** O sistema procura por estações de rádio com sinal forte e reproduz cada opção por cerca de cinco segundos.
- **Ajustes do Som:** Você pode mudar os ajustes relacionados ao som, tal como local onde o som ficará concentrado e o nível de saída de cada faixa.
 - **Balanço:** Seleciona um local onde o som ficará concentrado no veículo. Selecione **Balanço**, gire o botão **[TUNE]** (Sintonia) para selecionar a posição desejada e então pressione o botão. Para ajustar o som no centro do veículo, selecione **Centro**.

- **Tom:** Ajusta o nível de saída para cada modo de tom do som.
- **Volume Dependente da Velocidade (se equipado):** Ajusta o volume que será ajustado automaticamente de acordo com a velocidade de condução.

* NOTA

- Dependendo do modelo ou especificação do veículo, as opções disponíveis podem variar.
- Dependendo das especificações do sistema ou do amplificador aplicáveis ao veículo, as opções disponíveis podem variar.
- **Modo Popup:** Ajusta a janela de seleção de modo do display quando o botão **[AUDIO]** é pressionado no painel de controle.
- **Data/Horário:** Você pode mudar a data e o horário que serão mostrados no display do sistema.
 - **Ajuste da Data:** Ajusta a data que será mostrada no display do sistema.
 - **Ajuste do horário:** Ajusta o horário que será mostrado no display do sistema.
 - **Formato do Horário:** Selecione o formato que será mostrado no display em 12 horas ou 24 horas.
 - **Display (Desligado):** Ajusta para mostrar a hora quando o sistema está desligado.
- **Idioma:** Você pode mudar o idioma do display.

Mudando o modo do rádio

1. No painel de controle, pressione o botão **[AUDIO]**.
2. Quando aparecer a janela de seleção de modo, gire o botão **[TUNE]** para escolher o modo desejado e então pressione o botão.
 - A cada vez que o botão **[MODE]** é pressionado no volante de direção, o modo muda para rádio FM ► AM na ordem.

* NOTA

- Quando o Modo Popup não está selecionado em **[MENU/CLOCK]** ► Modo Popup, pressione o botão **[AUDIO]** no painel de controle para mudar o modo do rádio.
- A cada vez que o botão **[AUDIO]** é pressionado no painel de controle, o modo muda para rádio FM ► AM na ordem.

Escaneando estações de rádio disponíveis

Você pode ouvir cada estação de rádio por alguns segundos para testar a recepção e escolher aquela que gostar.

1. Pressione o botão **[MENU/CLOCK]** no painel de controle.
2. Quando aparecer a janela de seleção de opção, gire o botão **[Scan]** (Procurar) para escolher **Scan** e então pressione o botão.
 - O sistema procura por estações de rádio com sinal forte e reproduz cada opção por cerca de cinco segundos.
3. Quando encontrar a estação de rádio que você quer ouvir pressione o botão **[TUNE]**.
 - Você pode continuar ouvindo a estação selecionada.

Procurando estações de rádio

Para procurar a estação de rádio anterior ou próxima disponível, pressione o botão **[< SEEK]** (Procurar) / **[TRACK >]** (Faixa) no painel de controle.

- Você também pode pressionar e segurar o botão **[< SEEK]** (Procurar) / **[TRACK >]** (Faixa) para procurar rapidamente as frequências. Quando liberar o botão, uma estação de rádio com sinal forte é selecionada automaticamente.

Se você souber a frequência exata da estação de rádio que quer ouvir, gire o botão **[TUNE]** no painel de controle para mudar a frequência.

Salvando estações de rádio

Você pode salvar suas estações de rádio e ouvi-las escolhendo na lista de memórias.

Salvando a estação de rádio atual

Quando ouvir o rádio, pressione e segure o botão do número desejado no painel de controle.

- A estação de rádio que você estiver ouvindo será acrescentada ao número selecionado.
- Para salvar a próxima página da lista de memórias, pressione o botão **[FAV]**.

*** NOTA**

- Você pode salvar até 12 estações de rádio em cada modo.
- Se uma estação já estiver salva no número da memória selecionado, a estação será substituída pela estação que você estiver ouvindo.

Usando a função salvar automático

Você pode procurar estações de rádio em sua área onde existir um sinal forte. Os resultados da busca podem ser salvos automaticamente na lista de memórias.

1. Na tela do rádio pressione o botão **[MENU/CLOCK]** no painel de controle.
2. Quando aparecer a janela de seleção de opção, gire o botão **[TUNE]** (Sintonia) para escolher **Armazenamento Automático** e então pressione o botão.

Ouvindo estações de rádio salvas

Modo FM/AM

1. Confirme o número da memória da estação de rádio que você quer ouvir.
 - Para visualizar a próxima página da lista de memórias, pressione o botão **[FAV]**.
2. No painel de controle, pressione o botão do número desejado.
 - Como alternativa, pressione a alavanca Up/Down (Acima/Abaixo) no volante de direção para mudar a estação.

MEDIA PLAYER (REPRODUTOR DE MÍDIA)

Usando o reprodutor de mídia

Você pode reproduzir músicas armazenadas em vários dispositivos de armazenamento de mídia, como dispositivos de armazenamento USB, smartphones.



1. Conecte um dispositivo na porta USB do seu veículo (1)

A reprodução começa imediatamente, dependendo do dispositivo que você conectar ao sistema.

2. No painel de controle, pressione o botão **[AUDIO]**.
3. Quando aparecer a janela de seleção de modo, gire o botão **[TUNE]** (Sintonia) para escolher o modo desejado e então pressione o botão.

* NOTA

- Você também pode mudar o modo pressionando repetidamente o botão **[MODE]** no volante de direção.
- Certifique-se de conectar ou desconectar dispositivos externos USB com o sistema desligado.
- Quando o modo popup não for selecionado em **[MENU/CLOCK]** ► **Mode Popup**, pressione o botão **[AUDIO]** no painel de controle para mudar o reprodutor de mídia.

A cada vez que o botão **[AUDIO]** é pressionado no painel de controle, o modo de mídia muda para áudio USB ► Bluetooth na ordem.

- Dependendo do modelo ou especificação do veículo, os botões disponíveis ou a aparência e arranjo na porta USB podem variar.
- Não conecte um smartphone ou um dispositivo MP3 ao sistema via métodos múltiplos como USB, Bluetooth simultaneamente.

Fazer isto pode causar ruído distorcido ou mau funcionamento do sistema.

- Quando a função equalizador do dispositivo conectado e ajustes de Tom do sistema estiverem ativados, os efeitos podem interferir entre si e causar degradação ou distorção do som. É possível desativar a função equalizador do dispositivo.

Usando o modo USB

Você pode reproduzir arquivos de mídia armazenados em dispositivos de armazenamento USB e reprodutores de MP3. Verifique os dispositivos de armazenamento USB e especificações de arquivos antes de usar o modo USB.

Conecte seu dispositivo na porta USB do seu veículo.

- A reprodução começa imediatamente.
- Pressione o botão **[AUDIO]** no painel de controle para mostrar a janela de seleção de modo, gire o botão **[TUNE]** (Sintonia) para escolher USB e então pressione o botão.



- (1) Número do arquivo atual e número total de arquivos
- (2) Tempo de reprodução
- (3) Informação sobre a música reproduzida atualmente

Pressione o botão **[MENU/CLOCK]** (Menu/Relógio) no painel de controle para acessar as seguintes opções de menu:

- **Lista:** Acesso à lista de arquivos.
- **Lista de pastas:** Acesso à lista de pastas.
- **Nota:** Informação do display sobre a música reproduzida atualmente.
- **Ajustes do Som:** Você pode mudar os ajustes relacionados ao som, tal como local onde o som ficará concentrado e o nível de saída de cada faixa.
 - **Balanço:** Selecione um local onde o som ficará concentrado no veículo. Selecione **Balanço**, gire o botão **[TUNE]** (Sintonia) para selecionar a posição desejada e então pressione o botão. Para ajustar o som no centro do veículo, selecione **Centro**.
 - **Tom:** Ajusta o nível de saída para cada modo de tom do som.
 - **Volume Dependente da Velocidade (se equipado):** Ajusta o volume que será ajustado automaticamente de acordo com a velocidade de condução.

* NOTA

- Dependendo do modelo ou especificação do veículo, as opções disponíveis podem variar.
- Dependendo das especificações do sistema ou do amplificador aplicáveis ao veículo, as opções disponíveis podem variar.
- **Display de mídia:** Selecione a informação como **Pasta/Arquivo** ou **Artista/Título/Álbum** para exibir ao reproduzir arquivos MP3.
- **Modo Popup:** Ajusta a janela de seleção de modo do display quando o botão **[AUDIO]** é pressionado no painel de controle.

Retrocesso/Avanço Rápido

No painel de controle, pressione e segure o botão [**< SEEK**] (Procurar) / [**TRACK >**] (Faixa).

- Você também pode pressionar e segurar o botão Up/Down (Acima/Abaixo) no volante de direção.

Reiniciando a reprodução atual

No painel de controle, pressione o botão [**< SEEK**] (Procurar).

- Você também pode pressionar a alavanca Up (Acima) no volante de direção.

Reproduzindo a música anterior ou próxima

Para reproduzir a música anterior, pressione o botão [**< SEEK**] (Procurar) duas vezes no painel de controle. Para reproduzir a próxima música, pressione o botão [**TRACK >**] (Faixa) no painel de controle.

- Você também pode pressionar a alavanca Up/Down (Acima/Abaixo) no volante de direção.

*** NOTA**

Pressione o botão [**MENU/CLOCK**] (Menu/Relógio) no painel de controle para mostrar a janela de seleção de modo, gire o botão [**TUNE**] (Sintonia) para encontrar a música desejada e pressione o botão para reproduzir o arquivo.

Reproduzindo repetidamente

No painel de controle, pressione o botão [**1 RPT**] (Repetir). O modo repetir a reprodução muda a cada vez que for pressionado. O ícone do modo correspondente será mostrado na tela.

Reproduzindo em ordem aleatória

No painel de controle, pressione o botão [**2 SHFL**] (Aleatório). O modo de reprodução aleatória é ativado ou desativado a cada vez que for pressionado. Quando você ativar o modo aleatório, o ícone do modo correspondente será mostrado na tela.

Procurando pastas

1. No painel de controle, pressione o botão [**MENU/CLOCK**].
 2. Quando aparecer a janela de seleção de opção, gire o botão [**TUNE**] (Sintonia) para escolher a **Lista de Pastas** e então pressione o botão.
 3. Navegue até a pasta desejada na **Lista de Pastas** e então pressione o botão [**TUNE**] (Sintonia).
- A primeira música na pasta selecionada será reproduzida.

* NOTA

- Dê partida no motor do veículo antes de conectar um dispositivo USB ao sistema. Dar partida no motor com um dispositivo USB conectado ao sistema pode danificar o dispositivo USB.
- Tenha cuidado com a eletricidade estática ao conectar ou desconectar um dispositivo USB. Uma descarga estática pode causar mau funcionamento do sistema.
- Tenha cuidado para não deixar seu corpo ou objetos externos em contato com a porta USB. Fazer isto pode causar um acidente ou mau funcionamento do sistema.
- Não conecte nem desconecte um conector USB repetidamente em curto espaço de tempo. Fazer isto pode causar um erro no dispositivo ou mau funcionamento do sistema.
- Não use um dispositivo USB para outra finalidade que não seja reproduzir arquivos. Usar acessórios USB para carregar ou aquecer pode causar mau desempenho ou mau funcionamento do sistema.

* NOTA

- Ao conectar um dispositivo de armazenamento USB não use um cabo de extensão. Conecte-o diretamente à porta USB. Se você usar um hub USB ou um cabo de extensão, o dispositivo pode não ser reconhecido.
- Insira totalmente um conector USB na porta USB. Deixar de fazer isto pode causar erro de comunicação.
- Quando desconectar um dispositivo de armazenamento USB pode ocorrer um ruído distorcido.
- O sistema só pode reproduzir arquivos codificados em formato padrão.
- Os seguintes tipos de dispositivos USB podem não ser reconhecidos ou funcionar corretamente.
 - Reprodutores de MP3 codificados
 - Dispositivos USB não reconhecidos como discos removíveis
- Um dispositivo USB pode não ser reconhecido dependendo da sua condição.
- Alguns dispositivos USB podem ser incompatíveis com seu sistema.
- Dependendo do tipo de dispositivo USB, da capacidade ou do formato dos arquivos, o tempo de reconhecimento do USB pode ser mais demorado.
- Reprodução de imagem e vídeo não é suportada.

BLUETOOTH

Conectando dispositivos Bluetooth

Bluetooth é uma tecnologia de rede sem fio de curto alcance. Via Bluetooth, você pode conectar sem fio dispositivos móveis próximos para enviar e receber dados entre dispositivos conectados. Isto permite que você use efetivamente seus dispositivos.

Para usar Bluetooth, primeiro você deve conectar um dispositivo ativado para Bluetooth ao seu sistema, como um celular ou um reproduzidor de MP3.

Garanta que o dispositivo que você quer conectar suporta Bluetooth.

ATENÇÃO

Estacione o veículo em local seguro antes de conectar dispositivos Bluetooth. Distração ao dirigir pode causar um acidente de trânsito e ferimentos graves ou fatais.

* NOTA

- Em seu sistema você só pode usar as funções Bluetooth Handsfree (Mãos Livres) e Áudio. Conecte um dispositivo móvel que suporte as duas funções.
- Alguns dispositivos Bluetooth podem causar mau funcionamento do sistema de áudio ou gerar ruídos de interferência. Neste caso, guardar o dispositivo em local diferente pode resolver o problema.
- Dependendo do dispositivo Bluetooth ou celular conectado, algumas funções podem não ser suportadas.
- Se o sistema não estiver estável devido a erro de comunicação entre o veículo e o dispositivo Bluetooth, elimine os dispositivos pareados e conecte novamente os dispositivos Bluetooth.
- Se a conexão Bluetooth não estiver estável:
 - Desative e reative Bluetooth no dispositivo. Em seguida reconecte o dispositivo.
 - Desligue e ligue o dispositivo. Em seguida reconecte o dispositivo.
 - Se possível, remova a bateria do dispositivo e instale novamente. Em seguida ligue e reconecte o dispositivo.
 - Cancele o registro de pareamento do Bluetooth no sistema e no dispositivo e então faça novo registro e conecte.
- A conexão Bluetooth fica indisponível quando a função do dispositivo Bluetooth é desligada. Certifique-se de ligar a função do dispositivo Bluetooth.

Pareando dispositivos com seu sistema

Para conexão Bluetooth primeiro deve-se parear o dispositivo com seu sistema para acrescentar à lista do sistema de dispositivos Bluetooth. Você pode registrar até cinco dispositivos.

1. Pelo painel de controle, pressione o botão **[PHONE]** (Fone) e então escolha **Ajustes do Fone ► Acrescentar Novo Dispositivo**.
 - Se você estiver pareando com seu sistema pela primeira vez, você também pode pressionar o botão Ligar/Atender no volante de direção.
2. No dispositivo Bluetooth que você quer conectar, ative Bluetooth, procure o sistema do seu veículo e então escolha.
 - Verifique o nome do Bluetooth no sistema, que aparece na janela pop-up de novo registro na tela do sistema.

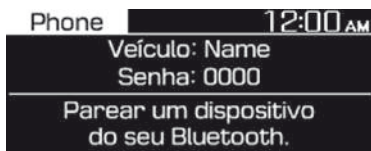

3. Digite ou confirme a senha para confirmar a conexão.
 - Se a tela de entrada da senha for mostrada na tela do dispositivo Bluetooth, digite a senha '0000' que é mostrada na tela do sistema.
 - Se a senha de 6 dígitos for mostrada na tela do dispositivo Bluetooth, garanta que a senha mostrada no dispositivo Bluetooth seja a mesma da senha da tela do sistema e confirme a conexão do dispositivo.

*** NOTA**

- A imagem da tela neste manual é um exemplo. Verifique a tela do seu sistema quanto ao nome exato do veículo e do dispositivo Bluetooth.
- A senha padrão é '0000'.
- Demora um pouco para o sistema conectar com o dispositivo após permitir que o sistema acesse o dispositivo. Quando é estabelecida uma conexão, o ícone de situação do Bluetooth aparece no topo da tela.
- Você pode mudar os ajustes de permissão via menu de ajustes Bluetooth do celular. Para mais informações, consulte o guia do usuário do celular.
- Para registrar um novo dispositivo repita as etapas 1 a 3.
- Se você usar a função conexão automática Bluetooth, uma chamada pode ser transferida para o Viva-Voz do veículo quando você estiver usando o celular perto do veículo enquanto o motor estiver funcionando. Se você não quiser que o sistema conecte com um dispositivo automaticamente, desative o Bluetooth em seu dispositivo.
- Quando um dispositivo é conectado ao sistema via Bluetooth, a bateria do dispositivo pode descarregar mais rápido.

Conectando um dispositivo pareado

Para usar um dispositivo Bluetooth em seu sistema, conecte o dispositivo pareado ao sistema. Seu sistema pode conectar com um único dispositivo a cada vez.

1. Pelo painel de controle, pressione o botão **[PHONE]** (Fone) e então escolha **Ajustes do Fone ► Dispositivos Pareados**.
 - Se não existir dispositivo pareado, pressione o botão “Ligar/Atender no volante de direção”.
2. Gire o botão **[TUNE]** (Sintonia) para selecionar o dispositivo que será conectado e então pressione o botão.
 - Se outro dispositivo já estiver conectado ao seu sistema, desconecte-o. Escolha o dispositivo conectado para desconectar.

*** NOTA**

- Se uma conexão terminar porque um dispositivo está fora de alcance ou ocorreu um erro com o dispositivo, a conexão será restaurada automaticamente quando o dispositivo entrar no alcance de conexão ou quando o erro for sanado.
- Dependendo da prioridade da conexão automática, pode demorar a conexão com um dispositivo.

Desconectando um dispositivo

Se você quiser parar de utilizar um dispositivo Bluetooth ou conectar outro dispositivo, desconecte o dispositivo conectado atualmente.

1. Pelo painel de controle, pressione o botão **[PHONE]** (Fone) e então escolha **Ajustes do Fone ► Dispositivos Pareados**.
2. Gire o botão **[TUNE]** (Sintonia) para selecionar o dispositivo conectado atualmente e então pressione o botão.
3. Pressione o botão **[1 RPT]** para escolher **Sim**.

Cancelando dispositivos pareados.

Se você não quiser mais um dispositivo Bluetooth pareado ou se você quiser conectar um novo dispositivo quando a lista de dispositivos Bluetooth estiver cheia, cancele dispositivos pareados.

1. Pelo painel de controle, pressione o botão **[PHONE]** (Fone) e então escolha **Ajustes do Fone ► Dispositivos Apagados**.
2. Gire o botão **[TUNE]** (Sintonia) para selecionar o dispositivo que será apagado e então pressione o botão.
3. Pressione o botão **[1 RPT]** para escolher **Sim**.

*** NOTA**

- Quando você cancelar um dispositivo pareado, o Histórico de Chamadas e os Contatos armazenado no sistema também são apagados.
- Para reutilizar um dispositivo você deve parear novamente o dispositivo.

Usando um dispositivo de áudio Bluetooth

Você pode ouvir músicas armazenadas no dispositivo de áudio Bluetooth conectado via alto-falantes do veículo.

1. No painel de controle, pressione o botão [AUDIO].
2. Quando aparecer a janela de seleção de opção, gire o botão [TUNE] (Sintonia) para escolher **Áudio Bluetooth** e então pressione o botão.



- (1) Informação sobre a música reproduzida atualmente

Pressione o botão [MENU/CLOCK] (Menu/Relógio) no painel de controle para acessar as seguintes opções de menu:

- **Ajustes do Som:** Você pode mudar os ajustes relacionados ao som, tal como local onde o som ficará concentrado e o nível de saída de cada faixa.
 - **Balço:** Selecione um local onde o som ficará concentrado no veículo. Selecione **Balço**, gire o botão [TUNE] (Sintonia) para selecionar a posição desejada e então pressione o botão. Para ajustar o som no centro do veículo, selecione **Centro**.
 - **Tom:** Ajusta o nível de saída para cada modo de tom do som.
 - **Volume Dependente da Velocidade:** Ajusta o volume que será ajustado automaticamente de acordo com a velocidade de condução.

* NOTA

- Dependendo do modelo ou especificação do veículo, as opções disponíveis podem variar.
- Dependendo das especificações do sistema ou do amplificador aplicáveis ao veículo, as opções disponíveis podem variar.
- **Modo Popup:** Ajusta a janela de seleção de modo do display quando o botão [AUDIO] é pressionado no painel de controle.

Pausando/Retomando a reprodução

Para pausar a reprodução, pressione o botão [TUNE] (Sintonia) no painel de controle. Para retomar a reprodução, pressione novamente o botão [TUNE] (Sintonia).

- Você também pode pressionar o botão Mute (Mudo) no controle remoto do volante de direção.

Reiniciando a reprodução atual

No painel de controle, pressione o botão [**< SEEK**] (Procurar).

- Você também pode pressionar a alavanca Up (Acima) no volante de direção.

Reproduzindo a música anterior ou próxima

Para reproduzir a música anterior, pressione o botão [**< SEEK**] (Procurar) duas vezes no painel de controle. Para reproduzir a próxima música, pressione o botão [**TRACK >**] (Faixa) no painel de controle.

- Você também pode pressionar a alavanca Up/Down (Acima/Abaixo) no volante de direção.

*** NOTA**

Dependendo do dispositivo ou celular Bluetooth conectado, reproduzir a música anterior/próxima poderá não ser suportado.

Reproduzindo repetidamente

No painel de controle, pressione o botão [**1 RPT**] (Repetir). O modo repetir a reprodução muda a cada vez que for pressionado. O ícone do modo correspondente será mostrado na tela.

Reproduzindo em ordem aleatória

No painel de controle, pressione o botão [**2 SHFL**] (Aleatório). O modo de reprodução aleatória é ativado ou desativado a cada vez que for pressionado. Quando você ativar o modo aleatório, o ícone do modo correspondente será mostrado na tela.

*** NOTA**

- Dependendo do dispositivo Bluetooth conectado, celular ou reproduzidor de música que você estiver usando, os controles de reprodução podem ser diferentes.
- Dependendo do reproduzidor de música que você estiver usando, o streaming pode não ser suportado.
- Dependendo do dispositivo Bluetooth ou celular conectado, algumas funções podem não ser suportadas.
- Se um celular ativado Bluetooth estiver sendo usado para reproduzir música e receber ou fazer uma ligação, a música vai parar.
- Receber ou fazer uma ligação durante a reprodução de um áudio Bluetooth pode resultar em interferência no áudio.
- Se você usar o modo fone Bluetooth enquanto usa o áudio Bluetooth, a reprodução pode não retomar automaticamente após finalizar a ligação, dependendo do celular conectado.
- Mover a faixa para cima/baixo enquanto reproduz o modo áudio Bluetooth pode resultar em ruídos em alguns celulares.
- A função Retorno/Avanço Rápido não é suportada no modo áudio Bluetooth.
- A função playlist não é suportada no modo áudio Bluetooth.
- Se o dispositivo Bluetooth for desconectado, o modo áudio Bluetooth se encerrará.

Usando um celular Bluetooth

Você pode usar Bluetooth para conversar ao celular com as mãos livres. Visualize a informação da chamada na tela do sistema e faça ou receba chamadas com segurança e conveniência via microfone e alto-falantes existentes no veículo.

ATENÇÃO

- Estacione o veículo em local seguro antes de conectar dispositivos Bluetooth. Distração ao dirigir pode causar um acidente de trânsito e ferimentos graves ou fatais.
- Nunca disque um número telefônico nem atenda seu celular ao dirigir. Usar um celular pode distrair sua atenção, dificultando o reconhecimento das condições externas e reduzindo a capacidade de reagir em situações inesperadas que podem levar a um acidente. Se necessário e disponível, use a função Viva-voz do Bluetooth para fazer chamadas e mantenha a chamada o mais breve possível.

* NOTA

- Você não pode acessar a tela do Fone se não existir nenhum celular conectado. Para usar a função fone Bluetooth, conecte um celular ao sistema.
- A função Viva-voz do Bluetooth pode não funcionar quando você estiver trafegando fora da área de cobertura da operadora do celular, como quando estiver em um túnel, subterrâneo ou em área montanhosa.

- A qualidade da chamada pode ficar degradada nos seguintes ambientes:
 - A recepção do celular for ruim
 - O interior do veículo estiver barulhento
 - O celular estiver colocado perto de objetos metálicos, como uma lata de bebida.
- Dispositivo ou celular conectado, o volume e a qualidade do som do Viva-voz do Bluetooth pode variar.

Fazendo uma ligação

Se seu celular estiver conectado ao sistema, você pode fazer uma ligação escolhendo um nome do seu histórico de chamadas ou lista de contatos.

1. No painel de controle, pressione o botão **[FONE]**.
 - Alternativamente, pressione o botão Ligar/Atender no volante de direção.
2. Escolha um número de telefone.
 - Para escolher um número de telefone na lista de favoritos, escolha **Favoritos**.
 - Para escolher um número de telefone no seu histórico de chamadas, escolha **Histórico de Chamadas**.
 - Para escolher um número de telefone na lista de contatos baixada do celular conectado, escolha **Contatos**.
3. Para finalizar uma chamada, pressione o botão **[2 SHFL]** no painel de controle.
 - Alternativamente, pressione o botão Finalizar Chamada no volante de direção.

Registrando a lista de favoritos

Você pode usar mais facilmente Bluetooth para falar no fone Viva-voz registrando os números de telefone como seus favoritos.

1. Na tela do Fone, gire o botão [TUNE] (Sintonia) no painel de controle para escolher **Favoritos** e pressione o botão.
2. Selecione [MENU/CLOCK] ► **Add New Favorites** (Menu/Relógio ► Acrescentar Novos Favoritos).
3. Pressione o botão [1 RPT] (Repetir) e escolha o número de telefone desejado.

Usando a lista de favoritos

1. Na tela do Fone, gire o botão [TUNE] (Sintonia) no painel de controle para escolher **Favoritos** e pressione o botão.
2. Gire o botão [TUNE] (Sintonia) para selecionar o contato desejado e então pressione o botão para fazer uma ligação.

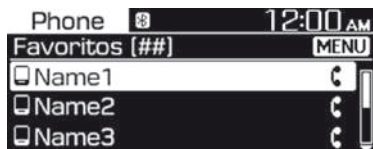

Pressione o botão [MENU/CLOCK] (Menu/Relógio) no painel de controle para acessar as seguintes opções de menu:

- **Acrescentar Novos Favoritos:** Adicione um número de telefone usado frequentemente aos favoritos.
- **Itens Apagados:** Apague um item escolhido nos favoritos.
- **Apagar Todos:** Apague todos os itens favoritos.

* NOTA

- Você pode registrar até 20 favoritos para cada dispositivo.
- Primeiro você deve baixar os contatos para o sistema e registrar os favoritos.
- A lista de favoritos salva no celular não é baixada para o sistema.
- Mesmo que a informação de contato do celular seja editada, os favoritos no sistema não são editados automaticamente. Apague e adicione novamente o item aos favoritos.
- Quando você conectar um novo celular, seus favoritos do celular anterior não serão mostrados, mas continuarão em seu sistema até você apagar os celulares anteriores da lista de dispositivos.

Usando o histórico de ligações

1. Na tela do Fone, gire o botão [TUNE] (Sintonia) no painel de controle para escolher **Histórico de Ligações** e pressione o botão.
2. Gire o botão [TUNE] (Sintonia) para selecionar o registro desejado e então pressione o botão para fazer uma ligação.

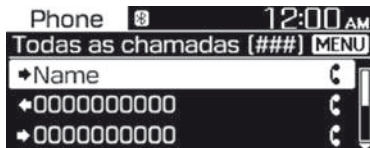

Pressione o botão [MENU/CLOCK] (Menu/Relógio) no painel de controle para acessar as seguintes opções de menu:

- **Baixar:** Baixa o histórico de ligações.

- **Todas as Ligações:** Visualizar todos os registros de ligações.
- **Ligações feitas:** Visualizar somente as ligações feitas.
- **Ligações recebidas:** Visualizar somente as ligações recebidas.
- **Ligações perdidas:** Visualizar somente as ligações perdidas.

* NOTA

- Alguns celulares podem não suportar a função de baixar.
- O histórico de ligações é acessado somente após baixar o histórico de ligações quando o celular estiver conectado ao sistema.
- Ligações de IDs restritas não são salvas na lista do histórico de ligações.
- Até 50 registros de ligações serão baixados por lista individual.
- A duração da chamada e a informação do tempo gasto não serão mostradas na tela do sistema.
- É necessária permissão para baixar seu histórico de ligações do celular.
- Quando tentar baixar dados, você pode precisar permissão para baixar no celular. Se o download falhar, verifique a tela do celular sobre qualquer notificação ou ajuste de permissão do celular.
- Quando você baixar o histórico de ligações, qualquer dado antigo será apagado.

Usando a lista de contatos

1. Na tela Fone, gire o botão [TUNE] (Sintonia) no painel de controle para escolher **Contatos** e pressione o botão.
2. Gire o botão [TUNE] (Sintonia) para selecionar o grupo de caracteres alfanuméricos desejado e então pressione o botão.
3. Gire o botão [TUNE] (Sintonia) para selecionar o contato desejado e então pressione o botão para fazer uma ligação.



Pressione o botão [MENU/CLOCK] (Menu/Relógio) no painel de controle para acessar a seguinte opção de menu:

- **Baixar:** Baixe seus contatos do celular.

* NOTA

- Contatos somente podem ser visualizados quando o dispositivo Bluetooth estiver conectado.
- Somente contatos no formato suportado podem ser baixados e mostrados no dispositivo Bluetooth. Contatos de alguns aplicativos não serão incluídos.
- Até 2.000 contatos podem ser baixados de seu dispositivo.
- Alguns celulares podem não suportar a função de baixar.
- Dependendo das especificações do sistema, alguns contatos baixados podem ser perdidos.

- Contatos armazenados no celular e no cartão SIM são baixados. Com alguns celulares, contatos no cartão SIM podem não ser baixados.
- Caracteres especiais e números usados no nome do contato podem não ser mostrados adequadamente.
- É necessária permissão para baixar contatos do celular. Quando tentar baixar dados, você pode precisar permissão para baixar no celular. Se o download falhar, verifique a tela do celular sobre qualquer notificação ou ajuste de permissão do celular.
- Dependendo do tipo ou condição do celular, o download pode demorar mais.
- Quando você baixar seus contatos, qualquer dado antigo será apagado.
- Você não pode editar nem apagar seus contatos no sistema.
- Quando você conectar um novo celular, seus contatos do celular anterior não serão mostrados, mas continuarão em seu sistema até você apagar os celulares anteriores da lista de dispositivos.

Atendendo ligações

Quando entrar uma chamada, uma janela pop-up de notificação da chamada entrando aparece na tela do sistema.



Para atender a chamada, pressione o botão [1 RPT] no painel de controle.

- Alternativamente, pressione o botão Ligar/Atender no volante de direção.

Para recusar a chamada, pressione o botão [2 SHFL] no painel de controle.

- Alternativamente, pressione o botão Finalizar Chamada no volante de direção.

* NOTA

- Dependendo do tipo do celular, recusar uma chamada pode não ser suportada.
- Uma vez que o celular esteja conectado ao sistema, o som da chamada pode sair dos alto-falantes do veículo, mesmo após deixar o veículo se o celular estiver ao alcance da conexão. Para finalizar a chamada, desconecte o dispositivo do sistema ou desative o Bluetooth no dispositivo.

Usando opções durante uma ligação

Durante uma ligação, você verá a tela de chamadas mostrada abaixo. Pressione um botão para executar a função desejada.

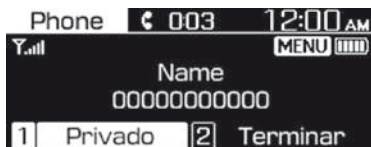

Para transferir a chamada para seu celular, pressione o botão [1 RPT] no painel de controle.

- Alternativamente, pressione e segure o botão Ligar/Atender no volante de direção.

Para finalizar uma chamada, pressione o botão [2 SHFL] no painel de controle.

- Alternativamente, pressione o botão Finalizar Chamada no volante de direção.

Pressione o botão [MENU/CLOCK] (Menu/Relógio) no painel de controle para acessar a seguinte opção de menu:

- **Volume de Saída:** Ajuste o volume do microfone ou desligue o microfone para que outras pessoas não possam ouvir você.

* NOTA

- Se a informação de quem está ligando estiver salva em sua lista de contatos, o nome e o número do telefone serão mostrados. Se a informação de quem está ligando não estiver salva em sua lista de contatos, somente o número do telefone será mostrado.
- Você não pode alternar para outra tela, tal como a tela de áudio ou tela de ajustes durante uma chamada Bluetooth.
- Dependendo do tipo do celular, a qualidade da chamada pode variar. Em alguns celulares, sua voz pode ser menos audível para a outra pessoa.
- Dependendo do tipo do celular, o número do telefone pode não ser mostrado.
- Dependendo do tipo do celular, a função de alternar uma chamada pode não ser suportada.

ÍCONES DE CONDIÇÃO DO SISTEMA

Ícones de condição aparecem no topo da tela para mostrar a situação atual do sistema.

Fique familiarizado com os ícones de condição que aparecem quando você executar determinadas ações ou função e seus significados.

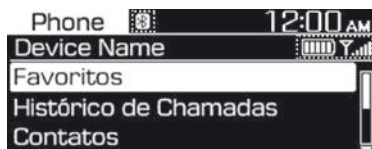

Bluetooth

Ícone	Descrição
	Nível da bateria dos dispositivos com Bluetooth® conectados
	Celular ou dispositivo de áudio conectado via Bluetooth®
	Chamada Bluetooth® em andamento
	Microfone desligado durante uma chamada Bluetooth®
	Baixando histórico de ligações de um celular conectado ao sistema via Bluetooth®
	Baixando contatos de um celular conectado ao sistema via Bluetooth®

Intensidade do sinal

Ícone	Descrição
	Intensidade do sinal do celular conectado ao sistema via Bluetooth®

* NOTA

- O nível de bateria mostrado na tela pode ser diferente do nível de bateria mostrado no dispositivo conectado.
- A intensidade do sinal mostrada na tela pode ser diferente da intensidade do sinal mostrada no celular conectado.
- Dependendo do modelo e especificações do veículo, alguns ícones de condição podem não ser mostrados.

ESPECIFICAÇÕES DO SISTEMA DE ÁUDIO

USB

Formatos de áudio suportados

- Especificações do arquivo de áudio
 - Formato de áudio WAVeform
 - MPEG1/2/2.5 Audio Layer3
 - Windows Media Audio Ver 7.X/8.X
- Taxas de bits
 - MPEG1 Audio (Layer3)
32/40/48/56/64/80/96/112/128/
160/192/224/256/320 kbps
 - MPEG2 Audio (Layer3)
8/16/24/32/40/48/56/64/80/96/
112/128/144/160 kbps
 - MPEG2.5 Audio (Layer3)
8/16/24/32/40/48/56/64/80/96/
112/128/144/160 kbps
 - WMA (Faixa Alta):
48/64/80/96/128/160/192 kbps
- Bits Por Amostra
 - WAV (PCM (Estéreo)): 24 bit
 - WAV (IMA ADPCM): 4 bit
 - WAV (MS ADPCM): 4 bit
- Frequência de amostragem
 - MPEG1: 44100/48000/32000 Hz
 - MPEG2: 22050/24000/16000 Hz
 - MPEG2.5: 11025/12000/8000 Hz
 - WMA: 32000/44100/48000 Hz
 - WAV: 44100/48000 Hz
- Comprimento máximo dos nomes de pasta/arquivo (Baseado em Unicode): 40 caracteres em inglês ou coreano
- Caracteres suportados para nomes de pasta/arquivo (Suporte Unico-de): 2.604 caracteres em coreano, 94 caracteres alfanuméricos, 4.888 caracteres de uso comum em chinês, 986 caracteres especiais
- Número máximo de pastas: 1.000
- Número máximo de arquivos: 5.000

* NOTA

- Arquivos que não estejam em formato suportado podem não ser reconhecidos ou reproduzidos, ou informações sobre eles como nome do arquivo, podem não ser mostrados adequadamente.
- Somente arquivos com extensões .mp3/.wma/.wav podem ser reconhecidos pelo sistema. Se o arquivo não estiver em formato suportado, mude o formato do arquivo usando o software de codificação mais recente.
- O dispositivo não suportará arquivos bloqueados por DRM (Gestão de Direitos Digitais).
- Para arquivos com compressão MP3/WMA e WAV, ocorrerão diferenças na qualidade do som dependendo da taxa de bits. (Arquivos de música com taxa de bits mais alta têm melhor qualidade de som.)
- Caracteres japoneses ou chineses simplificados na pasta ou nomes de arquivos podem não ser mostrados adequadamente.

Dispositivos de armazenagem USB suportados

- Byte/Setor: 64 kbytes ou menos
- Sistema do formato: FAT12/16/32 (recomendado), exFAT/NTFS

* NOTA

- O funcionamento só é garantido para dispositivos de armazenagem USB tipo tampa metálica com um conector tipo tomada.
 - Dispositivos de armazenagem USB com tomada plástica podem não ser reconhecidos.
 - Dispositivos de armazenagem USB em cartões de memória, tais como cartão CF ou SD, podem não ser reconhecidos.
- Acionadores de disco rígido USB podem não ser reconhecidos.
- Quando você usar um dispositivo de armazenagem USB de grande capacidade com múltiplos acionadores lógicos, somente arquivos armazenados no primeiro acionador serão reconhecidos.
- Se um aplicativo for carregado em um dispositivo de armazenagem USB, os arquivos de mídia correspondentes podem não ser reproduzidos.
- Compatível com dispositivos USB 2.0 ou superior.

Bluetooth

- Bluetooth Classe de Potência 2: -6 a 4 dBm
- Antena externa: Máx. 3 mW
- Faixa de frequência: 2400 a 2483,5 MHz
- Versão do software RAM Bluetooth: 1

MARCAS REGISTRADAS

Outras marcas registradas e nomes de fantasia pertencem aos respectivos proprietários.

- A marca e os logotipos Bluetooth® são registrados e de propriedade da Bluetooth SIG, Inc. e o uso dessas marcas pela Hyundai é sob licença.



DECLARAÇÃO DE CONFORMIDADE

Certificação FCC

Este equipamento foi testado e atendeu aos limites de dispositivo digital Classe B, conforme a parte 15 das Regras do FCC. Esses limites são projetados para fornecer proteção razoável contra interferência danosa em uma instalação residencial.

Este equipamento gera, usa e pode irradiar energia de frequência de rádio e, se não for instalado e usado de acordo com as instruções, pode causar interferência danosa em comunicações de rádio. Entretanto, não existe garantia de que não ocorrerá interferência em uma instalação particular. Se este equipamento causar interferência danosa à recepção de rádio ou televisão, que pode ser determinada ligando e desligando o equipamento, o usuário é incentivado a tentar corrigir a interferência por uma ou mais das medidas seguintes:

- Oriente novamente ou reposicione a antena receptora.
- Aumente a separação entre o equipamento e o receptor.
- Conecte o equipamento externamente em um circuito diferente daquele ao qual o receptor está conectado.
- Consulte a concessionária ou um técnico especializado em rádio e TV.

Cuidado: Quaisquer mudanças ou modificações neste dispositivo que não sejam explicitamente aprovadas pelo fabricante podem anular sua autoridade de operar este equipamento.

Este dispositivo atende à parte 15 das Regras do FCC. A operação está sujeita às duas condições seguintes: (1) Este dispositivo não pode causar interferência danosa e (2) este dispositivo deve aceitar qualquer interferência recebida incluindo interferência que possa causar funcionamento indesejado.

Este equipamento atende aos limites de exposição à radiação da FCC estabelecidos para ambiente não controlado.

Este equipamento deve ser instalado e acionado com no mínimo 20 cm entre o radiador e seu corpo. Este transmissor não deve ser localizado ou acionado em conjunto com qualquer outra antena ou transmissor, a menos que seja autorizado pela FCC.

ANATEL

“Este produto está homologado pela ANATEL, de acordo com os procedimentos regulamentados pela resolução nº. 242/2000 e atende aos requisitos técnicos e aplicados”

“Este equipamento não tem direito à proteção contra interferência prejudicial e não pode causar interferência em sistemas devidamente autorizados.”

Para maiores informações, consulte o site da ANATEL www.anatel.gov.br

Modelo ACB10GHBB



6. Durante a condução

Antes de dirigir.....	6-4
Antes de entrar no seu veículo	6-4
Antes de dar a partida no motor.....	6-4
Interruptor de Ignição	6-6
Interruptor de ignição com chave (se equipado).....	6-6
Botão Start/Stop do motor (se equipado).....	6-9
Transmissão manual (se equipado)	6-13
Operação da transmissão manual	6-13
Transmissão automática (se equipado)	6-17
Operação da transmissão automática	6-18
Estacionamento	6-21
Sistema de freios.....	6-23
Servofreios	6-23
Freio de estacionamento.....	6-24
Sistema de Freios Antibloqueio (ABS)	6-26
Controle Eletrônico de Estabilidade (ESC)	6-28
Gestão da Estabilidade do Veículo (VSM) (se equipado)	6-31
Controle de Assistência em Rampa (HAC)	6-32
Boas práticas de frenagem	6-32
Sistema de parada e partida automática do motor ISG (se equipado) ..	6-34
Sistema de alerta e frenagem autônomo (se equipado)	6-38
Ativação do sistema	6-38
Controle do sistema de alerta e frenagem autônomo	6-39
Câmera do Sistema de alerta e frenagem autônomo	6-40
Mau funcionamento do sistema	6-41
Limitações do sistema.....	6-42
Alerta de mudança de faixa (se equipado).....	6-47
Funcionamento do alerta de mudança de faixa	6-47
Luzes de advertência	6-48
Limitador de velocidade (se equipado).....	6-50

Controle de Cruzeiro (se equipado)	6-52
Operação do Controle de Cruzeiro	6-52
Condições especiais de condução	6-56
Condução no inverno	6-59
Reboque de trailer	6-63
Peso do veículo	6-72
Excesso de carga.....	6-72

ATENÇÃO

Monóxido de carbono (CO) é um gás tóxico. Respirar CO pode causar inconsciência e morte.

Os gases de escape do motor contêm monóxido de carbono, que não pode ser visto nem tem odor.

Não respire os gases de escape.

Se a qualquer momento sentir o cheiro de gases de escape dentro do veículo, abra os vidros imediatamente. Exposição ao CO pode causar inconsciência e morte por asfixia.

Certifique-se que o sistema de escape não apresente vazamentos.

O sistema de escape deve ser verificado sempre que o veículo for levantado para uma troca de óleo ou qualquer outra finalidade. Se perceber alteração no ruído de escape ou se algum objeto bater sob o veículo, recomendamos que o sistema de escape seja verificado o mais rápido possível pela concessionária autorizada Hyundai Motor Brasil (HMB).

Não deixe o motor funcionando em área fechada.

Deixar o motor funcionar dentro de uma garagem, mesmo com a porta da garagem aberta, é uma prática perigosa. Deixe o motor funcionar dentro de uma área fechada somente o tempo que levaria para dar partida no motor e conduzir o veículo para fora da garagem.

Evite deixar o motor funcionando em marcha lenta por períodos prolongados com pessoas no interior do veículo.

Se isso for necessário, faça-o apenas em uma área aberta, com o controle de entrada de ar na posição de ar externo, e coloque o controle de velocidade do ventilador na velocidade mais alta para forçar a entrada do ar externo no interior do veículo.

Mantenha as entradas de ar desimpedidas.

Para garantir o funcionamento adequado do sistema de ventilação, mantenha livres de neve, gelo, folhas ou outras obstruções as entradas de ar localizadas na frente do para-brisa.

ANTES DE DIRIGIR

Antes de entrar no seu veículo

- Certifique-se que todos os vidros, espelhos retrovisores externos e luzes externas estejam limpos e sem obstruções.
- Remova geada, neve ou gelo.
- Verifique visualmente os pneus quanto a desgaste desigual e danos.
- Verifique se há algum sinal de vazamento na parte inferior do veículo.
- Certifique-se que não haja obstáculos na parte traseira, caso deseje engatar a marcha à ré.

Antes de dar a partida no motor

- Certifique-se que o capô do motor, a tampa o porta-malas/tampa traseira e as portas estejam fechados com segurança e travados.
- Ajuste a posição do banco e do volante de direção.
- Ajuste os espelhos retrovisores interno e externos.
- Certifique-se que todas as luzes estejam funcionando.
- Afivèle o cinto de segurança.
- Certifique-se que todos os passageiros usam o cinto de segurança.
- Verifique os medidores e indicadores no painel de instrumentos e as mensagens no display do painel de instrumentos quando o interruptor de ignição estiver ligado.
- Verifique se os itens que estiver carregando estão guardados adequadamente ou presos com segurança.

ATENÇÃO

Para reduzir o risco de ferimentos graves ou fatais, adote as seguintes precauções:

- **Use sempre seu cinto de segurança. Todos os passageiros devem usar o cinto de segurança sempre que o veículo estiver em movimento. Para maiores detalhes, consulte “Cintos de Segurança” na Seção 3.**
- **Dirija sempre defensivamente. Presuma que outros motoristas ou pedestres podem ser descuidados e cometer erros.**
- **Fique focado na tarefa de dirigir. A distração do motorista pode causar acidentes.**
- **Mantenha uma distância segura entre você e o veículo trafegando à sua frente.**

 **ATENÇÃO**

NÃO consuma bebidas alcóolicas, drogas e medicamentos antes e durante a condução do veículo.

Beber ou ingerir drogas e dirigir é perigoso e pode resultar em acidentes, **FERIMENTOS GRAVES** ou **FATAIS**.

Dirigir alcoolizado é a causa número um de mortes no trânsito todos os anos. Até mesmo uma pequena quantidade de álcool afetará seus reflexos, percepções e julgamento.

Um único drinque pode reduzir sua capacidade de responder à mudança de condições e emergências .

Dirigir sob a influência de drogas é tão perigoso ou mais perigoso do que dirigir alcoolizado.

Você estará mais propenso a sofrer um acidente grave se beber ou usar drogas e dirigir. Se beber ou usar drogas, não dirija. Não ande no veículo com um motorista que acabou de beber ou usar drogas. Escolha um motorista que não bebeu ou chame um táxi.

INTERRUPTOR DE IGNIÇÃO

⚠️ ATENÇÃO

Para reduzir o risco de ferimentos graves ou fatais, adote as seguintes precauções:

- **NUNCA** permita que crianças ou qualquer pessoa não familiarizada com o veículo toque o interruptor de ignição ou partes relacionadas. Pode ocorrer movimentação inesperada e repentina do veículo.
- **NUNCA** acesse o interruptor de ignição ou qualquer outro controle através do volante de direção com o veículo em movimento. A presença do seu braço ou de sua mão nesta área pode causar perda de controle do veículo e resultar em acidente.

Interruptor de ignição com chave (se equipado)

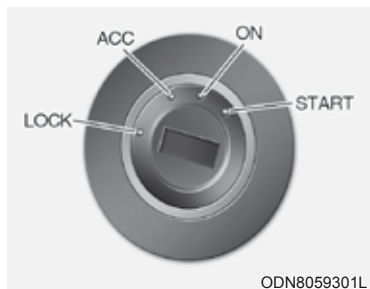

Sempre que a porta dianteira for aberta, desde que o interruptor de ignição não esteja na posição ON, a luz apagará imediatamente quando o interruptor de ignição for ligado ou desligado após cerca de 30 segundos quando a porta for fechada (se equipado).

⚠️ ATENÇÃO

- **NUNCA** coloque o interruptor de ignição na posição “LOCK” ou “ACC” enquanto o veículo estiver em movimento. Isso resultará no desligamento do motor e perda da assistência à direção e sistema de freios. Isso pode resultar em perda do controle direcional e também a diminuição da função de frenagem podendo causar um acidente.
- Antes de deixar o banco do motorista, certifique-se sempre que a alavanca seletora esteja em P (Estacionamento), aplique o freio de estacionamento e coloque o interruptor de ignição na posição “LOCK”.

Pode ocorrer movimentação inesperada do veículo se estas precauções não forem seguidas.

* NOTA

Não use capas para o orifício da chave que não sejam originais. Isto pode gerar falha na partida devido a problema na comunicação.

Posições do interruptor de ignição com chave

Interruptor Posição	Ação	Nota
LOCK (Travado)	A chave de ignição pode ser removida na posição "LOCK".	
ACC (acessório)	Alguns acessórios elétricos podem ser ligados. O volante de direção destrava.	Se tiver alguma dificuldade ao colocar o interruptor de ignição na posição "ACC", gire a chave enquanto girar o volante de direção para a direita e para a esquerda para liberar.
ON (ligada)	Esta é a posição normal da chave após dar a partida no motor. Todas as funções e acessórios podem ser usados. As luzes de advertência podem ser verificadas quando girar o interruptor de ignição de "ACC" para "ON".	Não deixe o interruptor de ignição na posição "ON" quando o motor estiver desligado, para evitar descarregar a bateria.
START (partida)	Gire a chave de ignição para a posição "START" para dar a partida no motor. O interruptor retorna à posição "ON" quando liberar a chave.	O motor de partida será acionado e continuará girando até que a chave seja liberada.

Partida do motor

ATENÇÃO

- Utilize sempre calçados apropriados ao dirigir seu veículo. Calçados inadequados como salto alto, botas, sandálias, chinelos etc. podem interferir com sua capacidade de utilizar os pedais do freio e do acelerador.
- Não dê partida no veículo com o pedal do acelerador pressionado. O veículo pode se mover e causar um acidente.
- Espere até a rotação do motor estar estabilizada. O veículo pode se mover repentinamente se o pedal do freio for liberado quando a rotação está alta.

Veículo com transmissão manual:

1. Certifique-se que o freio de estacionamento está acionado.
2. Certifique-se que a alavanca de mudanças esteja em ponto morto.
3. Pressione os pedais da embreagem e do freio.
4. Coloque o interruptor de ignição na posição “START”. Segure a chave (no máximo 10 segundos) até a partida do motor e então libere-a.

Veículo com transmissão automática:

1. Certifique-se que o freio de estacionamento está acionado.
2. Certifique-se que a alavanca seletora esteja em “P” (Estacionamento).
3. Pressione o pedal do freio.
4. Coloque o interruptor de ignição na posição “START”. Segure a chave (no máximo 10 segundos) até a partida do motor e então libere-a.

* NOTA

- Não espere o motor aquecer enquanto o veículo permanecer estacionado. Comece a dirigir com rotações moderadas do motor. (Evite acelerar e desacelerar bruscamente.)
- Sempre dê partida no motor do veículo com o pedal do freio pressionado. Não pressione o acelerador durante a partida no motor do veículo. Não acelere o motor durante o aquecimento.

* NOTA

Para evitar danos ao veículo:

- Não mantenha a chave de ignição na posição “START” por mais de 10 segundos. Espere de 5 a 10 segundos antes de tentar novamente.
- Não coloque o interruptor de ignição na posição START com o motor funcionando. Isso pode danificar o motor de partida.
- Se as condições do tráfego e da via permitirem, você pode colocar a alavanca seletora na posição “N” (Neutro) enquanto o veículo ainda estiver em movimento e colocar o interruptor de ignição na posição “START” para tentar uma nova partida no motor.
- Não empurre nem reboque o veículo para dar a partida.

Botão Start/Stop do motor (se equipado)



Sempre que a porta dianteira é aberta, o botão Start/Stop do motor acende e apaga 30 segundos após fechar a porta. (se equipado)

ATENÇÃO

Para desligar o motor em emergências:

Pressione e segure o botão Start/Stop do motor por mais de dois segundos OU pressione rapidamente três vezes (em três segundos) e libere o Botão Start/Stop do motor.

Se o veículo ainda estiver se movimentando, você pode dar nova partida no motor sem pressionar o pedal do freio pressionando o botão Start/Stop do motor com a alavanca seletora na posição “N” (Neutro).

ATENÇÃO

- NUNCA pressione o botão Start/Stop do motor com o veículo em movimento a não ser em emergências. Isso resultará no desligamento do motor e perda da assistência à direção e sistema de freios. Isso pode resultar em perda do controle direcional e também a diminuição da função de frenagem podendo causar um acidente.
- Antes de deixar o banco do motorista, certifique-se sempre que a alavanca seletora esteja na posição P (Estacionamento), aplique o freio de estacionamento, pressione o botão Start/Stop do motor para a posição “OFF” e leve a chave inteligente com você. Pode ocorrer movimentação inesperada do veículo se estas precauções não forem seguidas.

Posições do botão Start/Stop do motor
- Veículo com transmissão automática

Posição do botão	Ação	Nota
OFF	Para desligar o motor, pressione o Botão Start/Stop do motor com a alavanca seletora na posição "P" (Estacionamento).	
ACC (acessório)	Pressione o botão Start/Stop do motor quando o botão estiver na posição "OFF" sem pressionar o pedal do freio. Alguns acessórios elétricos podem ser ligados. O volante de direção destrava.	Se você deixar o botão Start/Stop do motor na posição ACC por mais de uma hora, a alimentação da bateria desligará automaticamente para evitar que a bateria descarregue. Se o volante de direção não destravar adequadamente, o botão Start/Stop do motor não funcionará. Pressione o botão Start/Stop do motor enquanto gira o volante de direção à direita e à esquerda para liberar a tensão.
ON (ligada)	Pressione o botão Start/Stop do motor quando o botão estiver na posição "ACC" sem pressionar o pedal do freio. As luzes de advertência podem ser verificadas antes da partida do motor.	Não deixe o botão Start/Stop do motor na posição ON quando o motor não estiver funcionando para evitar descarregar a bateria.
START (partida)	Para partida do motor, pressione o pedal do freio e pressione o botão Start/Stop do motor com a alavanca seletora na posição "P" Estacionamento. Para sua segurança, dê partida no motor com a alavanca seletora na posição "P" (Estacionamento) ou alavanca de mudanças "N" (Ponto morto) com o veículo parado.	Se pressionar o botão Start/Stop do motor sem pressionar o pedal da embreagem, o motor não dá partida e o botão Start/Stop do motor muda como segue: OFF → ACC → ON → OFF ou ACC

Partida do motor

ATENÇÃO

- Utilize sempre calçados apropriados ao dirigir seu veículo. Calçados inadequados como salto alto, botas, sandálias, chinelos etc. podem interferir com sua capacidade de utilizar os pedais do freio e do acelerador.
- Não dê partida no veículo com o pedal do acelerador pressionado. O veículo pode se mover e causar um acidente.
- Espere até a rotação do motor estar estabilizada. O veículo pode se mover repentinamente se o pedal do freio for liberado quando a rotação está alta.

* NOTA

- A partida do motor do motor é possível pressionando o pedal do freio, pressionando o botão Start/Stop do motor somente quando a chave inteligente estiver no interior do veículo.
- Mesmo que a chave inteligente estiver no veículo, se estiver muito longe do motorista o motor pode não dar partida.

Veículo com transmissão manual:

1. Leve sempre a chave inteligente com você.
2. Certifique-se que o freio de estacionamento está acionado.
3. Certifique-se que a alavanca de mudanças esteja em ponto morto.
4. Pressione os pedais da embreagem e do freio.
5. Pressione o botão Start/Stop do motor.

Veículo com transmissão automática:

1. Leve sempre a chave inteligente com você.
2. Certifique-se que o freio de estacionamento está acionado.
3. Certifique-se que a alavanca seletora esteja em "P" (Estacionamento).
4. Pressione o pedal do freio.
5. Pressione o botão Start/Stop do motor.

* NOTA

- Não espere o motor aquecer enquanto o veículo permanecer estacionado. Comece a dirigir com rotações moderadas do motor. (Evite acelerar e desacelerar bruscamente.)
- Sempre dê partida no motor do veículo com o pedal do freio pressionado. Não pressione o acelerador durante a partida no motor do veículo. Não acelere o motor durante o aquecimento.

* NOTA

Para evitar danos ao veículo:

- Se o motor desligar quando o veículo estiver em movimento, não tente mover a alavanca seletora para a posição "P" (Estacionamento).

Se as condições do tráfego e da via permitirem, você pode colocar a alavanca seletora na posição "N" (Neutro) enquanto o veículo ainda estiver em movimento e pressionar o botão Start/Stop do motor para tentar uma nova partida no motor.

- Não empurre nem reboque o veículo para dar a partida.

* NOTA

Para evitar danos ao veículo:

Não pressione o botão Start/Stop do motor por mais de 10 segundos, a não ser que o fusível da luz de freio estiver queimado.

Quando o fusível da luz de freio estiver queimado, você não pode dar partida no motor normalmente. Substitua o fusível por um novo. Se você não puder trocar o fusível, pode dar partida no motor pressionando e segurando o botão Start/Stop do motor por 10 segundos com esse botão na posição ACC.

Para sua segurança, pressione sempre o pedal do freio antes de dar partida no motor.



* NOTA

Se a bateria da chave inteligente estiver fraca ou a chave inteligente não funcionar corretamente, você pode dar partida no motor pressionando o botão Start/Stop do motor com a chave inteligente na direção da figura acima.

TRANSMISSÃO MANUAL (SE EQUIPADO)

■ Tipo A

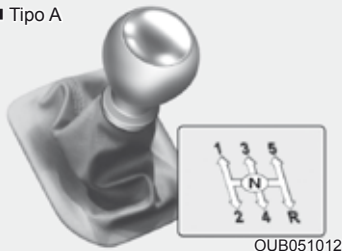

■ Tipo B

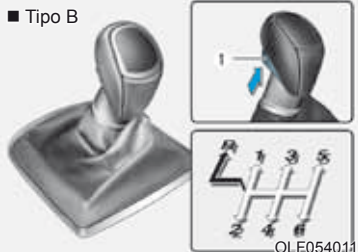

A alavanca de mudanças pode ser movida sem pressionar o botão (1).



O botão (1) deve ser pressionado enquanto movimenta a alavanca de mudanças.

Operação da transmissão manual

A transmissão manual tem 5 ou 6 marchas à frente. A transmissão é totalmente sincronizada em todas as marchas à frente, para que as mudanças tanto para uma marcha mais alta como para uma marcha mais baixa sejam efetuadas facilmente.

A ATENÇÃO

Antes de deixar o banco do motorista, certifique-se sempre que a alavanca de mudança esteja na 1ª marcha quando o veículo estiver estacionado em subidas e em R (Ré) quando estiver em descidas, aplique o freio de estacionamento

e coloque o interruptor de ignição na posição LOCK/OFF. Pode ocorrer movimentação inesperada do veículo se estas precauções não forem seguidas.

Certifique-se que o veículo esteja completamente parado antes de mudar para a posição "R" (Ré) e então mova a alavanca de mudança para ponto morto antes de mudar para "R" (Ré).

Quando o veículo parar completamente e for difícil colocar em 1ª marcha ou "R" (Ré):

1. Coloque a alavanca de mudança em ponto morto e libere o pedal da embreagem.
2. Pressione o pedal da embreagem e então mude para 1ª marcha ou "R" (Ré).

* NOTA

Durante épocas frias, a mudança pode ser difícil até que o lubrificante da transmissão tenha aquecido.

Utilização da embreagem

A embreagem deve ser totalmente pressionada antes de:

- Partida do motor
O motor não dá partida sem pressionar o pedal da embreagem.
- Mudança de marcha para a próxima marcha superior ou para a próxima marcha inferior.
- Desligando o motor
Pare o veículo com segurança e pressione o pedal do freio e o pedal da embreagem. Mude então para N (Ponto Morto) e desligue o motor.

Ao liberar o pedal da embreagem, libere-o lentamente. O pedal da embreagem deve estar sempre totalmente liberado durante a condução.

* NOTA

Para evitar desgaste ou dano desnecessário à embreagem:

- Enquanto estiver dirigindo, não descanse o pé sobre o pedal da embreagem.
- Não segure o veículo modulando o acionamento da embreagem em um aclive ou enquanto aguarda o semáforo mudar.
- Ao acionar o pedal da embreagem, pressione-o sempre totalmente para evitar ruído ou dano.
- Para prevenir possíveis danos no sistema da embreagem, não arranque com a segunda marcha engatada, exceto em pistas escorregadias.
- Não dirija com carga acima da capacidade de carga necessária.
- Certifique-se de pressionar o pedal da embreagem até que o motor comece a funcionar totalmente. Se você liberar o pedal da embreagem antes que o motor comece a funcionar totalmente o motor pode desligar.

ATENÇÃO

- **Caso o veículo não seja equipado com interruptor de trava da ignição, se der partida no motor nas condições a seguir, o veículo pode se mover repentinamente.**
 - O freio de estacionamento estiver liberado.
 - A alavanca de mudança não estiver na posição N (Ponto Morto)
 - O pedal da embreagem não estiver totalmente pressionado.

Redução de marchas

Quando precisar reduzir a marcha em tráfego pesado ou ao subir aclives, reduza a marcha para evitar altas cargas sobre o motor.

A redução de marchas também diminui a chance do motor morrer e fornece melhor aceleração quando precisar novamente aumentar a velocidade.

Quando o veículo estiver trafegando em declives acentuados, a redução de marchas mantém uma velocidade segura através do freio motor e resulta em menor desgaste dos freios.

* NOTA

Para evitar danos ao motor, embreagem e transmissão:

- Quando precisar reduzir a marcha de 5ª para 4ª marcha, tome cuidado para não pressionar a alavanca de mudança inadvertidamente para o lado, engatando a 2ª marcha. Uma redução de marchas drástica pode fazer a rotação do motor aumentar até o ponto em que o tacômetro entre na zona vermelha e cause dano ao motor.
- Não reduza mais de duas marchas simultaneamente nem reduza a marcha quando o motor estiver funcionando em alta rotação (5.000 RPM ou mais). Essa redução de marcha pode danificar o motor, a embreagem e a transmissão.

Boas práticas de condução

- Nunca deixe o veículo em ponto morto em uma descida. Isso é extremamente perigoso.
- Não sobrecarregue os freios, isto pode superaquecer os freios e as partes relacionadas causando funcionamento inadequado.

Ao conduzir o veículo em uma descida acentuada, diminua a velocidade e selecione uma marcha mais reduzida. O freio motor ajudará a diminuir a velocidade do veículo.

- Reduza a velocidade antes de selecionar uma marcha mais reduzida. Isso evitará um excesso de rotação, o que poderá causar danos no motor.
- Reduza a velocidade ao trafegar sob efeito de ventos laterais. Isso dará maior controle sobre o veículo.
- Certifique-se que o veículo esteja completamente parado antes de engatar a "R" (Ré) para evitar danos à transmissão.
- Seja bastante cuidadoso ao dirigir em pistas escorregadias. Tenha cuidado especial ao frear, acelerar ou fazer mudanças de marchas.

Em pisos escorregadios, uma mudança repentina de velocidade poderá causar a perda de tração das rodas e a consequente perda de controle do veículo, resultando em acidente.

ATENÇÃO

Não use agressivamente o freio motor (mudança de marcha superior para inferior) rapidamente em pisos escorregadios. O veículo pode deslizar e causar um acidente.

ATENÇÃO

Para reduzir o risco de ferimentos graves ou fatais:

- **Use sempre seu cinto de segurança. Em uma colisão, a pessoa que não estiver utilizando o cinto de segurança tem maior probabilidade de sofrer ferimentos graves ou fatais do que aquela que o estiver utilizando.**
- **Evite curvas em alta velocidade.**
- **Não faça movimentos bruscos no volante de direção, como mudanças de faixa ou curvas fechadas rápidas.**
- **O risco de capotamento é maior quando se perde o controle do veículo em alta velocidade.**
- **A perda de controle do veículo é comum quando duas ou mais rodas perdem contato com a pista e o motorista vira demais o volante para tentar retornar.**
- **No caso do veículo sair da pista, não vire o volante abruptamente para tentar voltar. Neste caso, é aconselhável primeiro diminuir a velocidade antes de manobrar para retornar à pista.**
- **A HYUNDAI recomenda seguir os limites de velocidade sinalizados.**

Sugerimos que, para a melhoria da eficiência energética, os veículos equipados com motores 1.0L Flex, 1.6L Flex/1.0L T-GDI Flex e transmissão manual, podem seguir as informações de velocidades de trocas de marchas mencionadas na tabela abaixo.

Obs.: Os valores de velocidade abaixo se tratam de mera referência, a velocidade recomendada de troca de marcha pode variar de acordo com as condições de condução, quantidade de carga, condições do pavimento, relevo, entre outras.

Condições normais de condução podem consideradas aquelas onde, por exemplo, temos carga leve no veículo, boas condições de pavimento e relevo plano e toda condição diferente pode ser considerada condição severa (veja as condições de troca de marchas indicada nas tabelas abaixo).

Transmissão manual de 5 velocidades - Motores 1.0L Flex



	TROCAS DE MARCHAS				CONDIÇÃO DE CONDUÇÃO
	1ª para 2ª	2ª para 3ª	3ª para 4ª	4ª para 5ª	
VELOCIDADE NA CIDADE (km/h)	18	25	38	44	Normal
	18	25	38	–	Severa
	–	28	55	65	
VELOCIDADE NA ESTRADA (km/h)	18	25	38	44	–

Transmissão manual de 6 velocidades - Motores 1.6L Flex/1.0L T-GDI Flex

	TROCAS DE MARCHAS					CONDIÇÃO DE CONDUÇÃO
	1ª para 2ª	2ª para 3ª	3ª para 4ª	4ª para 5ª	5ª para 6ª	
VELOCIDADE NA CIDADE (km/h)	18	29	35	43	50	Normal
	20	40	65	73	77	Severa
VELOCIDADE NA ESTRADA (km/h)	20	40	55	63	73	–

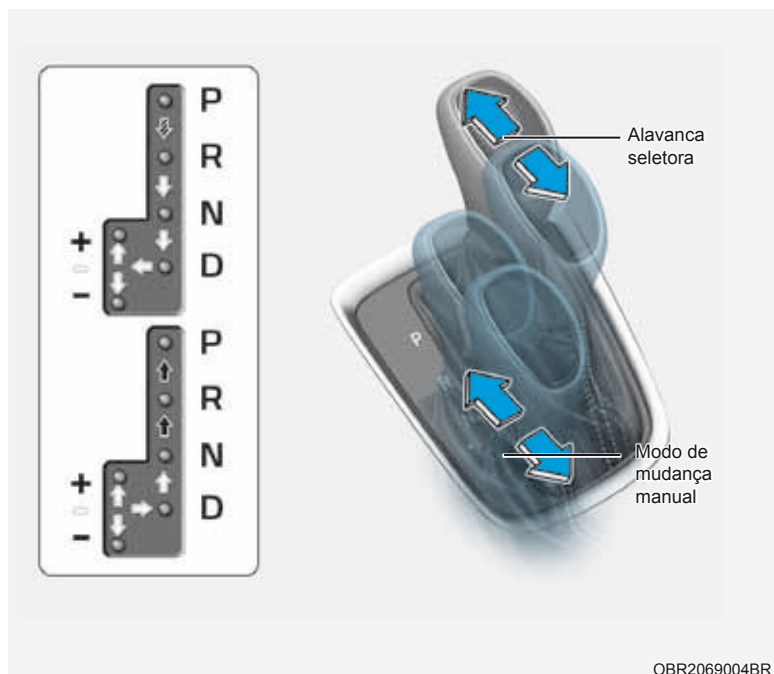
TRANSMISSÃO AUTOMÁTICA (SE EQUIPADO)



-  Pressione o botão de mudança enquanto move a alavanca seletora.
-  Pressione o pedal do freio e o botão de mudança então mova a alavanca seletora.
-  Mova a alavanca seletora.

Operação da transmissão automática

A transmissão automática possui seis marchas à frente e uma para trás.

As marchas individuais são selecionadas automaticamente na posição D (Condução).

O indicador no painel de instrumentos mostra a posição da alavanca seletora quando o interruptor de ignição estiver na posição ON.

ATENÇÃO

Para reduzir o risco de ferimentos graves ou fatais:

- Verifique **SEMPRE** se não há pessoas, especialmente crianças, nas áreas ao redor de seu veículo antes de colocá-lo em “D” (Condução) ou “R” (Ré).
- Antes de deixar o banco do motorista, certifique-se sempre que a alavanca seletora esteja em P (Estacionamento), aplique o freio de estacionamento e coloque o interruptor de ignição na posição “LOCK/OFF (Travado/Desligado)”. Pode ocorrer movimentação inesperada e repentina do veículo se estas precauções não forem seguidas.
- Não use rapidamente o freio motor (mudança de marcha superior para inferior) em pisos escorregadios. O veículo pode deslizar e causar um acidente.

“P” (Estacionamento)

Para sempre completamente antes de colocar em “P” (Estacionamento).

Para mudar de “P” (Estacionamento), pressione firmemente o pedal do freio e certifique-se que o pé não está no pedal do acelerador.

A alavanca seletora deve estar na posição “P” (Estacionamento) antes de desligar o motor.

ATENÇÃO

- Mudar para “P” (Estacionamento) enquanto o veículo estiver em movimento pode levar à perda de controle do veículo.
- Após parar o veículo, certifique-se sempre que a alavanca seletora esteja em “P” (Estacionamento), aplique o freio de estacionamento e desligue o motor.
- Ao estacionar em uma inclinação coloque a alavanca seletora esteja em “P” (Estacionamento) e aplique o freio de estacionamento para evitar que o veículo desça a ladeira. Se o veículo estiver voltado para baixo, gire as rodas dianteiras para a guia da sarjeta para ajudar a evitar que o veículo se movimente. Se o veículo estiver voltado para cima, gire as rodas dianteiras para longe da guia da sarjeta para ajudar a evitar que o veículo se movimente. Se não existir guia da sarjeta ou se for necessário por outras condições evitar que o veículo se movimente, calce as rodas.
- Por segurança, acione sempre o freio de estacionamento com a alavanca seletora na posição “P” (Estacionamento), exceto para caso de estacionamento de emergência.

R (Ré)

Utilize esta posição dirigir o seu veículo para trás.

* NOTA

Sempre pare completamente antes de mudar ou sair de “R” (Ré), pois isso pode danificar a transmissão se for colocada a posição “R” (Ré) enquanto o veículo estiver em movimento.

N (Neutro)

As rodas e a transmissão não estão engatadas.

Use “N” (Neutro) se precisar dar nova partida no motor desligado ou se for necessário parar com o motor ligado. Coloque em “P” (Estacionamento) se você precisar deixar o veículo por qualquer motivo.

Pressione sempre o pedal do freio ao mudar de “N” (Neutro) para qualquer marcha.

ATENÇÃO

Não mude de marcha a menos que o pedal do freio seja acionado com firmeza. Mudar de marcha quando o motor estiver funcionando em alta rotação pode fazer o veículo se mover com muita rapidez. Você pode perder o controle do veículo e atingir pessoas ou objetos.

D (Condução)

Esta é a posição normal de condução. A transmissão mudará automaticamente e em sequência as 6 marchas, fornecendo a melhor economia de combustível e a melhor potência.

Para mais potência, quando estiver ultrapassando outro veículo ou em subidas, pressione totalmente o acelerador. A transmissão automaticamente muda para a próxima marcha inferior (ou marchas, conforme for apropriado).

Modo de mudança manual



Se o veículo estiver parado ou em movimento, o modo de mudança manual é selecionado pressionando a alavanca seletora da posição “D” (Condução) no trilho manual. Para voltar ao funcionamento em “D” (Condução), pressione a alavanca seletora de volta ao trilho principal.

No modo de mudança manual, mover para frente e para trás a alavanca seletora permite selecionar as marchas desejadas para as condições atuais de condução.

+ (MARCHA SUPERIOR): Empurre a alavanca seletora para frente uma vez para engatar uma marcha alta.

- (MARCHA INFERIOR): Empurre a alavanca seletora para trás uma vez para engatar uma marcha baixa.

* NOTA

- Somente as 6 marchas à frente podem ser selecionadas. Para dar marcha à ré ou estacionar o veículo, mova a alavanca seletora para a posição R (Ré) ou D (Estacionamento) conforme for necessário.
- As mudanças para marcha inferior são feitas automaticamente, quando o veículo estiver em velocidade reduzida. Quando o veículo parar, a 1ª marcha será selecionada automaticamente.
- Quando as rotações do motor se aproximarem da zona vermelha a transmissão mudará automaticamente para uma marcha superior.
- Se o motorista pressionar a alavanca para a posição + (MARCHA SUPERIOR) ou - (MARCHA INFERIOR), a transmissão pode não fazer essa mudança de marcha se a próxima marcha estiver fora da faixa de rotações do motor. O motorista deve realizar mudanças para marchas superiores de acordo com as condições da via, tendo cuidado para manter as rotações do motor abaixo da zona vermelha.
- Ao dirigir em pisos escorregadios, pressione a alavanca seletora para frente na posição + (MARCHA SUPERIOR). Isto faz a transmissão mudar para a 2ª marcha, o que é melhor para uma condução suave em pisos escorregadios. Pressione a alavanca seletora para o lado - (MARCHA INFERIOR) para retornar à 1ª marcha.

Sistema de travamento da alavanca seletora

Para sua segurança, a transmissão automática possui um sistema de travamento da alavanca seletora que impede a mudança da posição "P" (Estacionamento) para a posição "R" (Ré), a menos que o pedal do freio seja pressionado.

Para mudar a transmissão da posição "P" (Estacionamento) para a posição "R" (Ré):

1. Pise no pedal do freio e mantenha-o pressionado.
2. Dê partida no motor ou coloque o interruptor de ignição na posição "ON".
3. Mova a alavanca seletora.

Paddle Shift (se equipado)



O paddle shift fica disponível quando a alavanca seletora estiver na posição “D” (Condução).

Com a alavanca seletora na posição “D”

O paddle shift funcionará quando a velocidade do veículo for superior a 10 km/h.

Pressione o paddle shift [+] ou [-] uma vez para mudar para uma marcha superior ou inferior e o sistema muda do modo automático para o modo manual.

Quando a velocidade do veículo for inferior a 10 km/h, se você pressionar o pedal do acelerador por mais de 5 segundos, o sistema muda do modo manual para o modo automático.

* NOTA

Se o paddle shift [+] e [-] forem acionados ao mesmo tempo, a mudança de marcha pode não ocorrer.

Estacionamento

Sempre pare completamente e continue a pressionar o pedal do freio. Mova a alavanca seletora para a posição P (Estacionamento), acione o freio de estacionamento e coloque o interruptor de ignição na posição LOCK/OFF. Leve a chave com você ao deixar o veículo.

ATENÇÃO

Quando você permanecer no veículo com o motor funcionando, tenha cuidado para não pressionar o pedal do acelerador por longo período de tempo. O motor ou o sistema de escape pode superaquecer e começar um incêndio.

Os gases do escape e o sistema de escape ficam muito quentes. Fique longe dos componentes do sistema de escape.

Não pare nem estacione sobre materiais inflamáveis, como grama seca, papel ou folhas. Eles podem queimar e causar um incêndio.

Boas práticas de condução

- Nunca mova a alavanca seletora da posição "P" (Estacionamento) ou "N" (Neutro) para qualquer outra posição enquanto pressiona o pedal do acelerador.
- Nunca mude a alavanca seletora para a posição "P" (Estacionamento) quando o veículo estiver em movimento.
- Certifique-se que o veículo esteja completamente parado antes de engatar a "R" (Ré) ou "D" (Condução).
- Não mova a alavanca seletora para "N" (Neutro) durante a condução. Isto pode resultar em acidente devido à perda da frenagem motor e a transmissão pode ser danificada.
- Não dirija com o pé descansando sobre o pedal do freio. Mesmo uma pressão leve, mas consistente no pedal do freio, pode resultar em superaquecimento e desgaste dos freios, com possibilidade de falha na frenagem.
- Ao dirigir no modo de mudança manual, reduza a velocidade antes de selecionar uma marcha mais reduzida. Senão a marcha mais reduzida pode ser engatada se as rotações do motor estiverem fora da faixa permitida.
- Acione sempre o freio de estacionamento ao deixar o veículo. Não conte somente com a transmissão em "P" (Estacionamento) para evitar que o veículo se mova.
- Seja bastante cuidadoso ao dirigir em pistas escorregadias. Tenha cuidado especial ao frear, acelerar ou fazer mudanças de marchas. Em pisos escorregadios, uma mudança repentina de velocidade poderá causar a perda de tração das rodas e a consequente perda de controle do veículo, resultando em um acidente.
- Para obter um desempenho ideal e econômico do veículo, pressione e libere suavemente o pedal do acelerador.

ATENÇÃO

Para reduzir o risco de ferimentos graves ou fatais:

- **Utilize SEMPRE o cinto de segurança! Em uma colisão, a pessoa que não estiver utilizando o cinto de segurança tem maior probabilidade de sofrer ferimentos graves ou fatais do que aquela que o estiver utilizando.**
- **Evite curvas em alta velocidade.**
- **Não faça movimentos bruscos no volante de direção, como mudanças de faixa ou curvas fechadas rápidas.**
- **O risco de capotamento é maior quando se perde o controle do veículo em alta velocidade.**
- **A perda de controle do veículo é comum quando duas ou mais rodas perdem contato com o pista e o motorista vira demais o volante para tentar retornar.**
- **No caso do veículo sair da pista, não vire o volante abruptamente para tentar voltar. Neste caso, é aconselhável primeiro diminuir a velocidade antes de manobrar para retornar à pista.**
- **A Hyundai recomenda seguir os limites de velocidade sinalizados.**

SISTEMA DE FREIOS

Servofreios

Seu veículo possui freios assistidos a vácuo que se ajustam automaticamente com a utilização normal.

Se o motor não estiver funcionando ou desligar durante a condução, a assistência ao freio não funcionará. Você ainda consegue parar o veículo aplicando força maior do que o normal ao pedal do freio. Entretanto, a distância para parar será maior do que aquela com os freios assistidos.

Quando o motor não estiver funcionando, a potência de reserva do freio é parcialmente esgotada a cada vez que o pedal do freio é acionado. Não bombeie o pedal do freio quando a assistência a vácuo for interrompida.

Bombeie o pedal do freio somente quando for necessário para manter o controle da direção em superfícies escuras.

ATENÇÃO

Adote as seguintes precauções:

- Não dirija com o pé descansando sobre o pedal do freio. Isso poderá criar altas temperaturas anormais dos freios, desgaste excessivo das lonas e pastilhas e aumentar as distâncias de frenagem.
- Ao trafegar por descidas longas ou acentuadas, mova a alavanca seletora para uma marcha mais reduzida para controlar a velocidade sem usar excessivamente o pedal do freio. Acionar os freios continuamente poderá fazer com que o freio superaqueça, podendo resultar em perda temporária do desempenho de frenagem.

- Freios molhados podem prejudicar a capacidade de reduzir a velocidade com segurança ou o veículo pode puxar para um dos lados quando os freios forem acionados. Acionar os freios levemente indicará se eles foram afetados nesse sentido. Teste sempre seus freios dessa forma, após dirigir sobre superfícies com muita água. Para secar os freios, pressione levemente o pedal do freio, mantendo o veículo em velocidade segura, até que o desempenho do freio volte ao normal. Evite dirigir em alta velocidade até os freios funcionarem corretamente.

Indicador de desgaste dos discos do freio

Quando as pastilhas dos freios estiverem gastas e precisarem ser substituídas, será ouvido um ruído metálico alto vindo dos freios dianteiros ou traseiros. Você ouvirá esse som aparecer e desaparecer, ou ele pode ocorrer sempre que você pressionar o pedal do freio.

Lembre-se que dirigir sob algumas condições ou climas pode ocasionar um ruído no freio assim que acionar pela primeira vez (ou levemente) os freios. Isso é uma condição normal e não indica nenhum problema com seus freios.

* NOTA

Para evitar reparos caros de freio, não continue a dirigir com pastilhas de freio gastas.

* NOTA

Substitua sempre as pastilhas de freio dos conjuntos completos dos eixos dianteiro e traseiro.

Freio de estacionamento



Acione sempre o freio de estacionamento ao deixar o veículo. Para aplicar:

Pressione com firmeza o pedal do freio.

Puxe para cima o freio de estacionamento o máximo possível.

ATENÇÃO

Para reduzir o risco de ferimentos graves ou fatais, não acione o freio de estacionamento enquanto o veículo estiver em movimento, a não ser em situação de emergência. Isso pode danificar o sistema do veículo e causar um acidente.

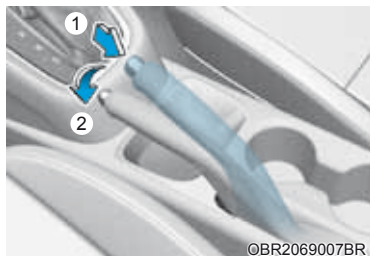

Para liberar:

Pressione com firmeza o pedal do freio.

Puxe levemente para cima a alavanca do freio de estacionamento.

Enquanto pressiona o botão de liberação (1), abaixe o freio de estacionamento (2).

Se o freio de estacionamento não liberar ou liberar parcialmente, recomendamos que o sistema seja inspecionado pela concessionária autorizada Hyundai Motor Brasil (HMB).

ATENÇÃO

- Sempre que deixar ou estacionar o veículo, pare completamente e continue a pressionar o pedal do freio. Mova alavanca de mudança para a posição 1ª marcha (veículo com transmissão manual) ou a alavanca seletora para a posição P (Estacionamento) (veículo com transmissão automática), aplicando então o freio de estacionamento e colocando o interruptor de ignição na posição LOCK/OFF.

Veículos com o freio de estacionamento não totalmente acionado correm o risco de se movimentar inadvertidamente e causar ferimentos em você ou outras pessoas.

- Ao estacionar em uma inclinação, calce as rodas para evitar que o veículo desça a ladeira.
- NUNCA permita que alguém não familiarizado com o veículo toque no freio de estacionamento. Se o freio de estacionamento for liberado acidentalmente, podem ocorrer ferimentos graves.
- Só libere o freio de estacionamento quando estiver sentado no banco do motorista, com o pedal do freio firmemente acionado.

* NOTA

- Não acione o pedal do acelerador enquanto o freio de estacionamento estiver acionado. Se o pedal do acelerador for pressionado com o freio de estacionamento acionado soará uma advertência. Pode ocorrer dano ao freio de estacionamento.
- Dirigir com o freio de estacionamento acionado pode superaquecer o sistema de freios e causar desgaste prematuro ou dano às peças do freio. Antes de dirigir, certifique-se que o freio de estacionamento esteja liberado e a Luz de Advertência do Freio esteja apagada.



Verifique a Luz de Advertência do Freio colocando o interruptor de ignição na posição "ON" (sem dar partida no motor).

Esta luz acenderá quando o freio de estacionamento for acionado com o interruptor de ignição na posição "START" ou "ON".

Antes de dirigir, certifique-se que o freio de estacionamento esteja liberado e a Luz de Advertência do Freio esteja apagada.

Se a Luz de Advertência do Freio permanecer acesa depois do freio de estacionamento ser liberado enquanto o motor estiver em funcionamento, pode haver um funcionamento incorreto no sistema de freio. É necessária atenção imediata.

Se for possível, pare de dirigir o veículo imediatamente. Se isso não for possível, tenha o máximo cuidado enquanto conduz o veículo e só continue a dirigir até poder encontrar um local seguro.

Sistema de Freios Antibloqueio (ABS)

ATENÇÃO

O Sistema de Freios Antibloqueio (ABS) ou de Controle de Estabilidade Eletrônico (ESC) não evitará acidentes resultantes de manobras de condução impróprias ou perigosas. Mesmo que o controle do veículo tenha melhorado durante freadas de emergência, mantenha sempre uma distância segura entre o seu veículo e objetos à sua frente. Quando as condições da estrada não forem satisfatórias, a velocidade deverá ser sempre reduzida. A distância de frenagem para veículos equipados com ABS ou ESC pode ser maior do que nos veículos não equipados com esses sistemas em estradas com as seguintes condições.

Dirija seu veículo em velocidade reduzida nas seguintes condições:

- Piso irregular, com cascalho ou coberto de neve.
- Estradas onde a superfície estiver esburacada ou tiver diferentes alturas.
- Condução com correntes para neve nos pneus.

As características de segurança do veículo equipado com ABS ou ESC não devem ser testadas em alta velocidade ou em curvas. Esses testes podem colocar em risco a sua segurança e a de terceiros.

O ABS é um sistema de frenagem eletrônica que ajuda a evitar um deslizamento ao frear. O ABS permite que o motorista esterce e freie ao mesmo tempo.

Uso do ABS

Para obter o máximo benefício do ABS em situações de emergência, não tente modular a pressão do freio e nem tente bombear os freios. Pressione o pedal do freio o máximo possível.

Ao aplicar os freios em condições que as rodas possam travar, podem ser ouvidos sons vindos dos freios ou sentir uma sensação correspondente no pedal do freio. Essa condição é normal e indica que o ABS está ativo.

O ABS reduz o tempo ou a distância necessária para parar o veículo.

Mantenha sempre uma distância segura do veículo que estiver à sua frente.

O ABS não evita a patinação resultante de mudanças repentinas na direção, tal como tentar fazer uma curva muito rápida ou uma mudança súbita de faixa. Dirija sempre em velocidade segura para a pista e as condições do clima.

O ABS não pode evitar a perda de estabilidade. Esterce sempre com moderação em freadas fortes. Movimento severo ou curvas fechadas ainda podem fazer seu veículo desviar em direção ao tráfego contrário ou sair da pista.

Em superfícies escorregadias ou irregulares, o funcionamento do sistema de freios antibloqueio pode resultar em uma distância de parada maior do que os veículos equipados com um sistema de freios convencional.

A luz de advertência do ABS  permanece acesa por vários segundos após o interruptor de ignição estar na posição ON. Durante esse tempo, o ABS efetuará um autodiagnóstico e a luz apaga se estiver tudo normal. Se a luz continuar acesa, talvez exista algum problema com o ABS. Recomendamos levar o veículo a uma concessionária autorizada Hyundai Motor Brasil (HMB).

ATENÇÃO

Se a luz de advertência do ABS  continuar acesa, talvez exista algum problema com o ABS. Seu servofreio funcionará normalmente. Para reduzir o risco de ferimentos graves ou fatais, recomendamos contatar a concessionária autorizada Hyundai Motor Brasil (HMB) o mais rápido possível.

* NOTA

Quando dirigir em uma estrada com pouca aderência, como uma estrada coberta de gelo, e utilizar repetidamente os freios, o ABS ficará continuamente ativo e a luz de advertência do ABS  poderá acender. Estacione seu veículo em um local seguro e desligue o motor.

Dê novamente partida no motor. Se a luz de advertência do ABS apagar, então o sistema ABS está normal.

Caso contrário, talvez exista algum problema com o ABS. Recomendamos entrar em contato com uma concessionária autorizada Hyundai Motor Brasil (HMB).

* NOTA

Quando for necessária uma partida com bateria auxiliar, por causa de uma bateria descarregada, a luz de advertência do ABS  pode acender ao mesmo tempo. Isso ocorre por causa da baixa tensão da bateria. Mas não significa que seu ABS está com defeito. Recarregue a bateria antes de dirigir o veículo.

Controle de Estabilidade Eletrônico (ESC)

O sistema de Controle de Estabilidade Eletrônico (ESC) ajuda a estabilizar o veículo ao manobrar em curvas.

O ESC verifica para onde o veículo está sendo esterçado e para onde o veículo está indo.

O ESC aplica pressão de frenagem em qualquer freio do veículo e intervém no sistema de gestão do motor, para assistir o motorista a manter o veículo no caminho correto. Ele não é um substituto para as práticas seguras de condução. Ajuste sempre sua velocidade e estilo de condução às condições da pista.

ATENÇÃO

Não dirija rápido demais para as condições da pista ou curvas. O sistema ESC torna o veículo mais estável e seguro mas não evita acidentes.

Velocidade excessiva em curvas, manobras repentinas e aquaplanagem em superfícies molhadas podem resultar em acidentes graves ou fatais.

Funcionamento do ESC

Condição ESC ligado

Quando o interruptor de ignição estiver na posição ON, as luzes indicadoras do ESC e ESC OFF acendem aproximadamente três segundos. Após as duas luzes apagarem, o ESC está ativado.

Em funcionamento



Quando o ESC estiver funcionando, a luz indicadora do ESC pisca:

- Ao aplicar os freios em condições que as rodas possam travar, podem ser ouvidos sons vindos dos freios ou sentir uma sensação correspondente no pedal do freio. Essa condição é normal e indica que o ESC está ativo.
- Quando o ESC estiver funcionando, o motor pode não responder ao acelerador como acontece em condições de rotina.
- Se o Controle de Cruzeiro estava em uso quando o ESC foi ativado, o Controle de Cruzeiro desativa automaticamente. O Controle de Cruzeiro pode ser reativado quando as condições da pista permitirem. **Veja “Sistema de Controle de Cruzeiro” mais à frente nesta Seção** (se equipado).
- Ao movimentar o veículo para fora de um atoleiro ou dirigindo em pista escorregadia, as rotações do motor podem não aumentar mesmo pressionando profundamente o pedal do acelerador. Isto serve para manter a estabilidade e tração do veículo e não indica um problema.



Condição ESC desligado

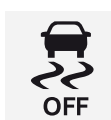

Para cancelar o funcionamento do ESC:

- Situação 1
Pressione rapidamente o botão ESC OFF. A luz indicadora do ESC OFF e/ou a mensagem “Controle de Tração desativado” acendem. Nesta condição, a função de controle de tração do ESC (controle do motor) é desativada, porém a função de controle do freio do ESC (controle da frenagem) ainda funciona.
- Situação 2
Pressione e segure continuamente o botão ESC OFF por mais de 3 segundos. A luz indicadora do ESC OFF e/ou a mensagem “Controle de Tração & Estabilidade desativado” acendem e soa um alerta de advertência. Nesta condição, as funções de controle de tração do ESC (controle do motor) e a função de controle do freio do ESC (controle da frenagem) são desativadas.
Se o interruptor de ignição estiver na posição LOCK/OFF quando o ESC estiver desligado, o ESC continua desligado. Após a partida do motor, o ESC ligará automaticamente outra vez.

Luzes indicadoras

- Luz indicadora do ESC (pisca)



OTD059012

- Luz indicadora do ESC OFF (acende)



OTD059013

Quando o interruptor de ignição estiver na posição ON, a luz indicadora do ESC acende e então apaga se o sistema do ESC estiver funcionando normalmente.

A luz indicadora do ESC pisca sempre que o ESC estiver funcionando.

Se a luz indicadora do ESC continuar acesa, o veículo pode ter problema de funcionamento no sistema do ESC. Quando esta luz de advertência acende o veículo deve ser inspecionado pela concessionária autorizada Hyundai Motor Brasil (HMB) o mais rápido possível.

A luz indicadora do ESC OFF acende quando o ESC for desligado através do botão.

ATENÇÃO

Quando o ESC estiver piscando, isto indica que ele está ativo:

Dirija lentamente e NUNCA tente acelerar. NUNCA desligue o ESC enquanto a luz indicadora do ESC estiver piscando ou você pode perder o controle do veículo e causar um acidente.

* NOTA

Dirigir com rodas e pneus de diferentes tamanhos pode causar problema de funcionamento no sistema do ESC. Antes de trocar os pneus, certifique-se que todos eles e as rodas têm o mesmo tamanho. Nunca dirija o veículo com rodas e pneus de diferentes tamanhos instalados.

Uso do ESC OFF

Ao Dirigir

O modo ESC OFF só deve ser usado rapidamente para ajudar a liberar o veículo se estiver atolado em neve ou lama, interrompendo temporariamente o funcionamento do sistema do ESC para manter o torque da roda.

Para desligar o ESC durante a condução, pressione o botão ESC OFF enquanto dirigir em superfície plana.

* NOTA

Para evitar danos à transmissão:

- Não permita que as rodas de um eixo patinem excessivamente enquanto as luzes de advertência do ESC, ABS e freio de estacionamento aparecerem. Os reparos não serão cobertos pela garantia do veículo. Reduza a potência do motor e não deixe as rodas patinarem excessivamente enquanto essas luzes aparecerem.
- Quando acionar o veículo em um dinamômetro, certifique-se que o ESC esteja desligado (luz ESC OFF acesa).

* NOTA

Desligar o ESC não afeta o funcionamento do ABS ou sistema de freio padrão.

Gestão da Estabilidade do Veículo (VSM) (se equipado)

A Gestão da Estabilidade do Veículo (VSM) é uma função do sistema de Controle de Estabilidade Eletrônico (ESC). Ele ajuda a garantir que o veículo permaneça estável quando acelerar ou frear repentinamente em pavimento molhado, escorregadio e áspero, onde a tração nos pneus pode se tornar desigual inesperadamente.

ATENÇÃO

Adote as seguintes precauções ao usar a Gestão da Estabilidade do Veículo (VSM).

- Verifique **SEMPRE** a velocidade e a distância para o veículo à frente. O VSM não é um substituto para as práticas seguras de condução.
- Respeite a legislação de trânsito. O sistema VSM pode não evitar acidentes. Velocidade excessiva em pavimentos escorregadios e desiguais podem resultar em acidentes graves ou fatais.

Funcionamento do VSM

Condição VSM ligado

A VSM funciona quando:

- O Controle de Estabilidade Eletrônico (ESC) estiver ligado.
- A velocidade do veículo for acima de 15 km/h em estradas com curvas.
- A velocidade do veículo for acima de 20 km/h quando estiver freando em pisos ásperos.

Em funcionamento



Quando você frear em condições que possam ativar o ESC, podem ser ouvidos sons dos freios ou sentir uma sensação correspondente no pedal do freio. Essa condição é normal e indica que o VSM está ativo.

* NOTA

O VSM não funciona quando:

- Dirigir em pisos inclinados tais como subidas ou descidas.
- Dirigir em marcha à ré.
- A luz indicadora do ESC OFF estiver acesa.
- A luz de advertência da EPS (Direção com Assistência Elétrica) () estiver acesa ou piscando.

ATENÇÃO

Se a luz indicadora do ESC () ou a luz de advertência da EPS () permanecer acesa ou piscar, o veículo apresenta funcionamento incorreto no sistema da VSM. Quando esta luz de advertência acende o veículo deve ser inspecionado pela concessionária autorizada Hyundai Motor Brasil (HMB) o mais rápido possível.

* NOTA

Dirigir com rodas e pneus de diferentes tamanhos pode causar problema de funcionamento no sistema do VSM. Antes de trocar os pneus, certifique-se que todos eles e as rodas têm o mesmo tamanho. Nunca dirija o veículo com rodas e pneus de diferentes tamanhos instalados.

Controle de Partida em Rampa (HAC)

O Controle de Partida em Rampa (HAC) evita que o veículo deslize para trás ao sair com o veículo após uma parada em uma rampa. O sistema aciona os freios automaticamente por cerca de 2 segundos e libera o freio após 2 segundos ou quando o pedal do acelerador é pressionado.

ATENÇÃO

Esteja sempre pronto a pressionar o pedal do acelerador ao sair em uma inclinação. O HAC é ativado somente por cerca de 2 segundos.

* NOTA

- O HAC não funciona quando a alavanca seletora estiver na posição P (Estacionamento) ou N (Neutro).
- O HAC é ativado mesmo quando o Controle de Estabilidade Eletrônico (ESC) estiver desligado. Entretanto, ele não se ativa quando o ESC não funcionar normalmente.

Boas práticas de frenagem

ATENÇÃO

Sempre que deixar ou estacionar o veículo, pare completamente e continue a pressionar o pedal do freio. Mova a alavanca seletora para a posição P (Estacionamento), acione o freio de estacionamento e coloque o interruptor de ignição na posição LOCK/OFF.

Veículos estacionados sem acionar o freio de estacionamento ou com esse freio não totalmente acionado podem se movimentar inadvertidamente e causar ferimentos ao motorista e outras pessoas. Acione sempre o freio de estacionamento antes de deixar o veículo.

Freios molhados podem ser perigosos! Os freios podem ficar molhados se o veículo for dirigido através de poças de água ou se ele for lavado.

O veículo não vai parar tão rapidamente se os freios estiverem molhados. Freios molhados podem fazer o veículo puxar para um lado.

Para secar os freios, pressione levemente o pedal do freio, até que a ação de frenagem volte ao normal. Se a eficiência do freio não voltar ao normal, estacione o veículo assim que for possível fazer em segurança e procure uma concessionária autorizada Hyundai Motor Brasil (HMB).

Não dirija com o pé descansando sobre o pedal do freio. Mesmo uma pressão leve, mas constante no pedal do freio, pode resultar em superaquecimento e desgaste dos freios, com possibilidade de falha na frenagem.

Mesmo uma pressão leve, mas constante sobre o pedal do freio, pode resultar em superaquecimento, desgaste e possível falha dos freios. Quando estiver se movendo lentamente o suficiente para parar em segurança, saia da estrada e pare em local seguro.

Mantenha o pé firmemente no pedal do freio quando o veículo estiver parado, para evitar que ele se movimente para frente.

SISTEMA DE PARADA E PARTIDA AUTOMÁTICA DO MOTOR ISG (SE EQUIPADO)

O sistema ISG deve reduzir o consumo de combustível desligando automaticamente o motor, quando o veículo estiver parado (ex: no semáforo, sinal de parada e gerenciamento).

O motor dá partida automaticamente após preencher as condições de partida.

O sistema ISG fica sempre ativo, quando o motor estiver funcionando.

* NOTA

Quando o motor der partida automaticamente pelo sistema ISG, algumas luzes de advertência (i.e. luzes de advertência do ABS, ESC, ESC OFF, EPS e freio de estacionamento) podem acender por alguns segundos devido à baixa tensão da bateria. Entretanto, isso não indica um funcionamento irregular do sistema ISG.

O uso do sistema ISG implica em maior demanda de energia da bateria para o funcionamento de dispositivos elétricos (tais como rádio, ar condicionado, carregamento de aparelhos etc.), o que poderá impactar na vida útil da bateria.

Para ativar o sistema ISG

Pré-requisito para ativação

O sistema ISG funciona nas seguintes situações.

- O cinto de segurança do motorista está afivelado.
- A porta do motorista e o capô do motor estão fechados.
- A pressão do vácuo do freio é adequada.
- O sensor da bateria é ativado e a bateria tem carga suficiente.

- A temperatura externa está entre -2° e 35°C .
- O veículo atingiu a velocidade de 08 km/h ou superior antes de parar.
- O sistema de controle de climatização atende às condições.
- Temperatura do líquido de arrefecimento a 30°C ou superior.
- A inclinação é de 7° para aclives e 3° para declives no máximo.
- Ângulo de esterço do volante é menor que 180° .



* NOTA

- O sistema ISG não está ativado quando os pré-requisitos para ativação não forem atendidos. Neste caso, o indicador do botão ISG OFF acende e o indicador de parada automática ((A)) acende em amarelo no painel de instrumentos.
- Quando esse indicador permanecer aceso no painel de instrumentos, recomendamos que o veículo seja inspecionado pela concessionária autorizada Hyundai Motor Brasil (HMB).

Desligamento automático

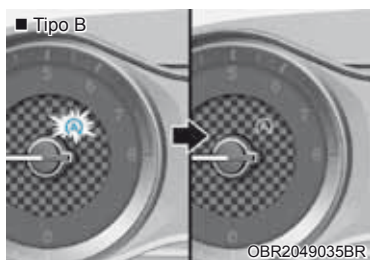
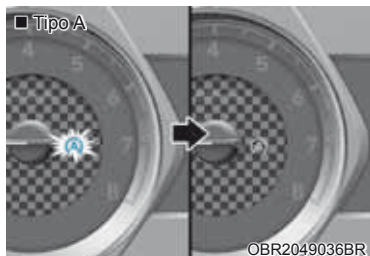

Para desligar o motor no modo de parada em marcha lenta

Veículo com transmissão manual

1. Reduza a velocidade do veículo a menos de 5 km/h.
2. Coloque em N (Ponto Morto).
3. Libere o pedal da embreagem.

O indicador de desligamento automático ((A)) acende em verde no painel de instrumentos e o motor desliga.

* NOTA

A velocidade de condução deve atingir no mínimo 10 km/h após uma parada em marcha lenta para desligar novamente o motor no modo de desligamento em marcha lenta.

Veículo com transmissão automática

1. Reduza a velocidade do veículo a 0 km/h.
2. Pressione o pedal do freio com a alavanca seletora em D (Condução) ou N (Neutro).

O indicador de parada automática ((A)) acende em verde no painel de instrumentos e o motor desliga.

* NOTA

A velocidade de condução deve atingir no mínimo 8 km/h após uma parada em marcha lenta para desligar novamente o motor no modo de parada em marcha lenta.

No modo de desligamento automático, quando o motorista abrir o capô do motor o sistema ISG será desativado.

Quando o sistema ISG é desativado:



O indicador do botão ISG OFF acende.

Desligamento automático

Para nova partida do motor no modo de desligamento automático

Veículo com transmissão manual

- Pressione o pedal da embreagem com o câmbio em N (Ponto Morto).

O indicador de desligamento automático ((A)) apaga no painel de instrumentos quando é dada nova partida no motor.

Veículo com transmissão automática

- Libere o pedal do freio.
- Quando HAC (Controle de partida em rampa) está ativado, se você liberar o pedal do freio, o motor ficará na condição desligamento automático. Entretanto, se você pressionar o pedal do acelerador, o motor dará partida novamente.

O indicador de desligamento automático ((A)) apaga no painel de instrumentos quando é dada nova partida no motor.

O motor dá nova partida automaticamente nas seguintes situações.

- A pressão do vácuo do freio é baixa
- O motor ficou desligado por cerca de 5 minutos
- O ar condicionado está ligado com a velocidade do ventilador ajustada na posição mais alta
- O desembaçador dianteiro está ativado
- A bateria está fraca
- O desempenho de resfriamento e aquecimento do sistema de controle de climatização não é satisfatório

O indicador de desligamento automático ((A)) pisca em verde por 5 segundos no painel de instrumentos.

Para desativar o sistema ISG

- Pressione o botão ISG OFF para desativar o sistema ISG. Então o indicador do botão ISG OFF acende.
- Pressione novamente o botão ISG OFF para reativar o sistema ISG. Então o indicador do botão ISG OFF apaga.

Funcionamento incorreto do sistema ISG

O sistema ISG pode não funcionar:

Quando existir funcionamento incorreto dos sensores ou do sistema ISG.

Quando houver mau funcionamento com o sistema ISG ocorrerá o seguinte:

- O indicador de desligamento automático ((A)) pisca em amarelo no painel de instrumentos.
- A luz no botão ISG OFF acenderá.

ATENÇÃO

Quando o motor estiver no modo de desligamento automático ele pode dar nova partida. Antes de deixar o veículo ou inspecionar o compartimento do motor, desligue o motor colocando o interruptor de ignição na posição LOCK/OFF ou removendo a chave da ignição.

* NOTA

- Quando você não puder desligar o indicador do botão ISG OFF pressionando o botão ISG OFF ou quando persistir o funcionamento incorreto do sistema ISG, recomendamos entrar em contato com uma concessionária autorizada Hyundai Motor Brasil (HMB).
- Você pode desligar o indicador do botão ISG OFF dirigindo a mais de 80 km/h por até 2 horas com a velocidade do ventilador abaixo da 2ª posição. Se o indicador do botão ISG OFF continuar ligado, recomendamos que o veículo seja inspecionado pela concessionária autorizada Hyundai Motor Brasil (HMB).

Desativação do sensor da bateria

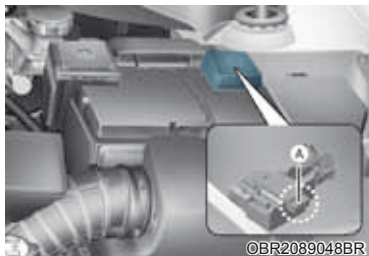

[A]: Sensor da bateria

O sensor da bateria é desativado quando a bateria é desconectada do polo negativo para manutenção. Neste caso, o sistema ISG tem o funcionamento limitado devido à desativação do sensor da bateria.

Assim, o motorista precisa adotar os seguintes procedimentos para reativar o sensor da bateria após a desconexão da bateria.

Pré-requisitos para reativar o sensor da bateria

Mantenha o veículo com o motor desligado e alarme ativado por 4 horas por 3 ciclos para reativar o sensor da bateria. Durante este período, o consumo de corrente elétrica não deve ultrapassar 0,250 A.

Tenha extremo cuidado para não conectar quaisquer acessórios ao veículo com o motor na condição OFF. Caso contrário o sensor da bateria pode não ser reativado.

* NOTA

O sistema ISG pode não funcionar nas seguintes situações.

- Quando houver funcionamento incorreto com o sistema ISG.
- A bateria está fraca.
- A pressão do vácuo do freio é baixa.

Neste caso, recomendamos que o sistema ISG seja inspecionado em uma concessionária autorizada Hyundai Motor Brasil (HMB).

* NOTA

- Use somente bateria AGM original HYUNDAI para substituição. Senão o sistema ISG pode não funcionar normalmente.
- Não recarregue a bateria AGM com um carregador genérico. Caso contrário a bateria do AGM pode ficar danificada ou explodir.
- Não remova a tampa da bateria. Caso contrário o eletrólito da bateria, que é prejudicial à saúde, pode vazar.
- A vida útil da bateria depende da condição de uso de veículo, percorrer trechos curtos rotineiramente pode não gerar carga suficiente para recarregar da bateria.
- O motor não será religado caso seja acionado o desembaçador traseiro após a parada do motor. Mantenha o desembaçador traseiro ligado somente o tempo necessário.

SISTEMA DE ALERTA E FRENAGEM AUTÔNOMO (SE EQUIPADO)

O sistema de alerta e frenagem automático pode ajudar a detectar e a monitorar o veículo ou o pedestre à frente na via, por meio de reconhecimento por câmera, podendo advertir o motorista que uma colisão é iminente e, se necessário, aplicar a frenagem automática podendo evitar uma colisão ou reduzir seu impacto.

ATENÇÃO

Adote as seguintes precauções ao usar o sistema de alerta e frenagem automático:

- **Este é um sistema suplementar e não substitui a necessidade de cuidado extremo e atenção do motorista. A distância de percepção e objetos detectáveis pela câmera é limitado. Preste atenção às condições da via o tempo todo.**
- **NUNCA dirija além da velocidade permitida, atentando-se sempre às condições da via e observando as devidas cautelas na realização de curvas.**
- **Dirija sempre cuidadosamente para evitar que ocorram situações inesperadas e repentinas.**

Ativação do sistema



O sistema de alerta e frenagem automático estará sempre ativado. Você pode desligá-lo pressionando o botão sistema de alerta e frenagem automático OFF (Desligado) por cerca de 3 segundos.



A luz de advertência () acenderá no painel de instrumentos quando o sistema de alerta e frenagem automático for desligado. O

motorista pode monitorar a condição do sistema de alerta e frenagem automático ON/OFF (Ligado/Desligado) no painel de instrumentos. A luz de advertência também acenderá quando o ESC (Controle de Estabilidade Eletrônico) é desligado, indicando que o sistema de alerta e frenagem automático foi desativado. Se a luz de advertência permanecer acesa quando o sistema de alerta e frenagem automático for ativado, recomendamos que o veículo seja inspecionado imediatamente por uma concessionária autorizada Hyundai Motor Brasil.

Controle do sistema de alerta e frenagem autônomo

O sistema de alerta e frenagem autônomo produz alarmes de advertência e controla os freios, ambos de acordo com os níveis de risco da colisão, tais como parada repentina do veículo à frente, distância insuficiente de frenagem, detecção de pedestre, entre outros.

Alerta de colisão

A luz de advertência () pisca no painel de instrumentos juntamente com um alerta sonoro de advertência. Além disso, o sistema de controle do motor intervém para redução de potência do motor, auxiliando na desaceleração do veículo.

- O veículo pode diminuir levemente a velocidade.
- Ele será acionado se a velocidade do veículo equipado for superior a aproximadamente 8 km/h e inferior a aproximadamente 180 km/h*.
- Para pedestres, o acionamento do sistema ocorrerá se a velocidade do veículo equipado for superior a aproximadamente 8 km/h e inferior a aproximadamente 60 km/h*.

* Dependendo da condição dos pedestres e do ambiente ao redor, a velocidade máxima possível pode ser reduzida.

Frenagem autônoma

A luz de advertência () pisca no painel de instrumentos juntamente com um alerta sonoro de advertência. Além disso, ocorrerá uma intervenção no sistema de freio para auxiliar na desaceleração do veículo.

- O controle do freio é maximizado logo antes de uma colisão, podendo reduzir o impacto da colisão caso o veículo equipado atinja o veículo à frente.
- Ele será acionado se a velocidade do veículo equipado for superior a aproximadamente 8 km/h e inferior ou igual a aproximadamente 60 km/h*.
- O controle de frenagem será desativado automaticamente se o motorista pressionar o pedal do acelerador, o pedal de freio ou movimentar o volante de direção.
- O controle do freio do sistema de alerta e frenagem autônomo será desativado automaticamente quando os fatores de risco desaparecerem.

* Dependendo da condição dos pedestres e do ambiente ao redor, a velocidade máxima possível pode ser reduzida.

Câmera do sistema de alerta e frenagem autônomo



Para o Sistema de alerta e frenagem autônomo funcionar adequadamente, certifique-se que o para-brisa esteja limpo e livre de sujeira, neve, detritos, entre outros, na região da câmera.

Sujeira, neve ou substâncias estranhas na lente podem afetar adversamente o desempenho da sensibilidade da câmera.

* NOTA

- NUNCA instale quaisquer acessórios, adesivos ou película solar no para-brisa pois pode afetar o funcionamento do sistema de alerta e frenagem autônomo.
- NUNCA coloque objetos refletivos (Ex: papel, espelho etc.) sobre o painel de instrumentos. Qualquer reflexo de luz pode causar mau funcionamento do sistema de alerta e frenagem autônomo.
- Mantenha a câmera longe de água e umidade.
- NUNCA desmonte o conjunto da câmera ou aplique sobre ele qualquer
- impacto.
- Ouvir o sistema de áudio do veículo em volume alto pode prejudicar a percepção dos alertas sonoros de advertência do sistema de alerta e frenagem autônomo.

- Mantenha sempre a câmera limpa.
- Tenha cuidado para não aplicar força desnecessária sobre a câmera. Se a câmera for movida à força para fora do alinhamento correto, o sistema pode não funcionar corretamente. Neste caso, uma mensagem de advertência não será mostrada. Recomendamos levar o veículo a uma concessionária autorizada Hyundai Motor Brasil (HMB), para inspeção.
- Mantenha sempre a câmera limpa.
- Tenha cuidado para não aplicar força desnecessária sobre a câmera. Se a câmera for movida à força para fora do alinhamento correto, o sistema pode não funcionar corretamente. Neste caso, uma mensagem de advertência não será mostrada. Recomendamos levar o veículo imediatamente a uma concessionária autorizada Hyundai Motor Brasil (HMB), para inspeção.

* NOTA

Recomendamos a inspeção imediata do sistema em uma concessionária autorizada Hyundai Motor Brasil (HMB), caso o vidro do para-brisa seja substituído.

Mau funcionamento do sistema

- Quando o Sistema de alerta e frenagem autônomo não estiver funcionando adequadamente, a luz de advertência do sistema (🚨) acenderá e permanecerá acesa. Neste caso, é recomendado levar o veículo a uma concessionária autorizada Hyundai Motor Brasil (HMB) para inspeção imediata.

ATENÇÃO

- O sistema de alerta e frenagem autônomo é somente um sistema suplementar à condução segura e defensiva do motorista.
- O motorista deve ser responsável por controlar o funcionamento do veículo. **NUNCA** dependa unicamente do sistema de alerta e frenagem autônomo.
- Sempre mantenha distância segura de frenagem e, se necessário, pressione o pedal do freio para reduzir a velocidade de condução.
- Em certas situações e sob determinadas condições de condução, o sistema de alerta e frenagem autônomo poderá produzir um alarme de emergência e controlar o sistema de freio desnecessariamente.
- O sistema de alerta e frenagem autônomo pode não produzir um alarme de emergência e não controlar o sistema de freio devido à limitação de detecção da câmera.
- Em caso de problema com a função de controle do freio do sistema de alerta e frenagem autônomo, o sistema de frenagem do veículo continuará funcionar normalmente. Entretanto, a função de controle do freio para evitar colisões não será ativada.
- Se o veículo à frente parar repentinamente, o tempo de reação para frenagem será reduzido. Portanto, mantenha sempre uma distância segura em relação ao veículo à sua frente.
- Mantenha sempre objetos soltos em locais seguros. Durante uma frenagem, o veículo pode parar repentinamente, arremessando objetos soltos dentro do veículo em direção aos passageiros.
- O sistema de alerta e frenagem autônomo não será ativado se o motorista acionar o pedal do freio para evitar uma colisão.
- O sistema de alerta e frenagem autônomo pode não ser ativado dependendo das condições de pavimentação, climáticas, de condução e/ou tráfego.
- Os ocupantes podem se ferir se o veículo parar repentinamente pela ativação do Sistema de Alerta e Frenagem Autônomo. Tenha cuidado extremo.
- O sistema de alerta e frenagem autônomo opera somente na detecção de veículos à frente.

ATENÇÃO

O sistema de alerta e frenagem autônomo:

- Não funciona com o veículo em marcha à ré.
- Não detecta outros objetos na vias tais como animais.
- Pode não detectar pedestres à frente do veículo.
- Não detecta veículos na direção oposta.
- Não detecta veículos que estejam se aproximando no tráfego cruzado.
- Pode não detectar objetos laterais (ex: veículos na faixa lateral).

Nesses casos, o motorista deve manter uma distância segura de frenagem e, se necessário, pressionar o pedal do freio para reduzir a velocidade de condução, mantendo uma distância segura.

Limitações do sistema

O sistema de alerta e frenagem autônomo pode detectar e monitorar o veículo à frente na pista, através do reconhecimento por câmera frontal, podendo advertir o motorista que uma colisão é iminente e, se necessário, aplicar a frenagem autônoma.

Em certas situações, a câmera pode não detectar o veículo à frente. Nesses casos, o sistema pode não funcionar normalmente. Assim, o motorista deve sempre manter atenção cuidadosa na condução do veículo e redobrá-la nas seguintes situações em que o funcionamento do sistema pode ser limitado:

- Durante 15 segundos após a partida do motor ou na reinicialização (desativar/ativar) do sistema.
- Trafegando em superfícies irregulares, não pavimentadas ou via com mudanças repentinas de inclinação.
- Em condições climáticas desfavoráveis, como chuva forte, neblina ou neve.
- Caso o campo de visão da câmera esteja bem iluminado (muito escuro, muito reflexo ou muita luz de fundo que obscureça o campo de visão).
- Se a luminosidade externa for muito fraca (faróis apagados), muito forte (reflexo de faróis em sentido contrário, por exemplo) ou mudar repentinamente (como na entrada ou saída de um túnel).
- Caso o campo de visão da câmera estiver bloqueado com película, vidro danificado, adesivo, sujeira, objeto estranho ou detrito, entre outros.
- Se a câmera estiver danificada.

Detectando veículos

O sistema de alerta e frenagem autônomo pode ser limitado caso:

- O objeto à frente for muito pequeno para ser detectado (por exemplo uma motocicleta, bicicleta, etc).
- A câmera não reconhecer totalmente o veículo à frente.
- O veículo à frente for um veículo especial, caminhão, trailer, etc. que tenha um formato irregular.
- O veículo à frente não tiver as luzes traseiras, ou estiverem apagadas, ou, ainda, se ele se encontrar em local não distinguível.
- O veículo à frente balançar intensamente.
- O veículo equipado estiver em uma rotatória e o veículo à frente estiver circulando.
- O veículo equipado seja rebocado por um trailer ou outro veículo.
- A parte traseira do veículo à frente não estiver visível (o veículo a frente estiver fora de trajetória ou o veículo estiver tombado / capotado).
- O veículo à frente esteja trafegando de forma anormal.
- O veículo à frente tenha altura livre do solo extremamente alta.

Detectando pedestres

O sistema de alerta e frenagem autônomo pode ser limitado quando:

- O pedestre não estiver andando totalmente ereto.
- O pedestre estiver se movendo muito rapidamente ou aparecer abruptamente na área de detecção da câmera.
- O pedestre estiver vestindo roupas que se misturam facilmente ao ambiente, dificultando a detecção pela câmera.
- For difícil distinguir o pedestre de outros objetos nas redondezas, (ex: quando houver um grupo de pedestres ou uma multidão).
- Existir um item similar à estrutura de um corpo humano.
- O pedestre for pequeno.
- O pedestre tiver mobilidade prejudicada (ex: cadeirante, faz uso de bengala).
- Quando o pedestre aparecer repentinamente na frente do veículo.

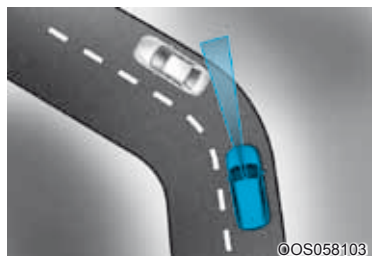

- Dirigindo em uma curva.

O sistema de alerta e frenagem automático pode ter funcionamento limitado se o motorista estiver dirigindo o veículo equipado em uma curva.

- O Sistema de reconhecimento da câmera frontal pode não detectar o veículo ou pedestre à frente em uma curva. Isto pode resultar em não acionamento do alarme ou da frenagem (autônoma) se for necessário*.

- O Sistema pode reconhecer um veículo ou pedestre na próxima faixa ou fora da faixa ao dirigir em uma curva. Se isto ocorrer, o sistema pode alertar o motorista desnecessariamente e acionar os freios*.

*Preste sempre atenção às condições da pista e de condução e, se necessário, pressione o pedal do freio para reduzir a velocidade de condução, mantendo, assim, uma distância segura.

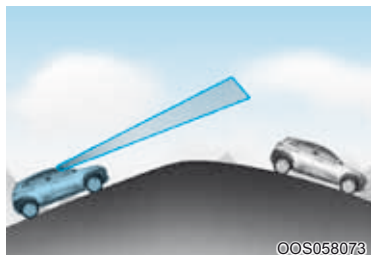

- Dirigindo em ladeira

O desempenho do sistema pode ser reduzido ao dirigir em aclives e declives. A câmera pode não detectar o veículo ou pedestre à frente. Isto pode resultar em alarme e frenagem desnecessários ou nenhum alarme e frenagem quando for necessário.

Caso o sistema reconheça repentinamente o veículo ou pedestre à frente ao trafegar por uma ladeira, pode ocorrer uma desaceleração forte.

Mantenha sempre os olhos voltados para frente ao dirigir em aclives ou declives e, se necessário, pressione o pedal do freio para reduzir a velocidade de condução, mantendo, assim, uma distância segura.

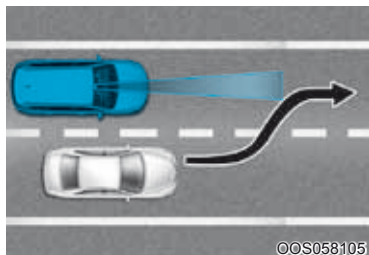

- Troca de faixa

Caso um veículo à sua frente mude de faixa, o Sistema de Alerta e Frenagem Autônomo pode não detectá-lo imediatamente, principalmente se ele mudar de faixa repentinamente. Neste caso, o motorista deve manter uma distância segura de frenagem e, se necessário, pressionar o pedal do freio para reduzir a velocidade de condução, mantendo uma distância segura.



Ao dirigir em tráfego congestionado e um veículo parado à sua frente sair da faixa pela qual o veículo equipado está sendo conduzido, a câmera frontal pode não detectar imediatamente o novo veículo que agora está à frente. Neste caso, deve-se manter uma distância segura de frenagem e, se necessário, pressionar o pedal do freio para reduzir a velocidade de condução, mantendo uma distância segura.

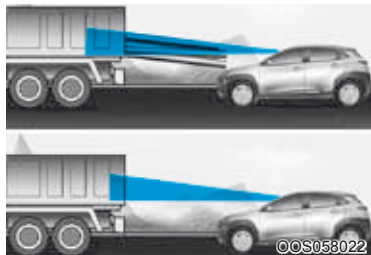

- Reconhecendo o veículo

Quando o veículo à frente tiver carga pesada estendida para trás ou distância livre do solo muito alta, em uma situação de iminente colisão, o sistema poderá não reconhecê-lo. Ao dirigir preste sempre atenção nas condições da pista e de condução e, se necessário, pressione o pedal do freio para reduzir a velocidade de condução e manter uma distância segura.

ATENÇÃO

- Caso haja necessidade de rebocar o veículo (dentro dos parâmetros das leis de trânsito), certifique-se de que o sistema de alerta de frenagem autônomo está desativado.
- Tenha cuidado extremo se o veículo à sua frente tiver carga estendida para trás da caçamba ou se o veículo à frente tiver distância livre do solo muito alta.
- O sistema pode detectar e monitorar o veículo à frente na pista através do reconhecimento da câmera. Ele pode não detectar bicicletas, motocicletas ou objetos menores com rodas, como malas de viagem, carrinhos de compras ou carrinhos de crianças.
- Nunca tente testar o funcionamento do sistema. Fazer isso poderá gerar ferimentos graves ou fatais.
- Se o para-brisa ou a câmera forem substituídos, recomenda-se levar o veículo a uma concessionária autorizada Hyundai Motor Brasil (HMB) para inspeção imediata.

* NOTA

O sistema pode ser afetado se submetido a interferência eletromagnética.

ALERTA DE MUDANÇA DE FAIXA (SE EQUIPADO)



O alerta de mudança de faixa pode detectar a faixa por meio de uma câmera instalada no para-brisa, podendo o motorista ser advertido caso o veículo saia da faixa pela qual está sendo conduzido.

Para acionar este alerta, pressione o botão com a ignição na posição ON. O indicador acende no painel de instrumentos.

Para cancelar o alerta, pressione novamente o botão.

Após desligar o motor, na próxima vez que este for ligado, o sistema estará na condição (ativado/desativado) anterior ao desligamento do motor. Se estava desligado antes de mover a ignição para a posição OFF ele permanecerá desligado na próxima vez que a ignição for colocada na posição ON.

Funcionamento do alerta de mudança de faixa

Dependendo da condição do alerta, a cor do indicador mudará:

- **Branca:** Quando o sistema for ativado (com a ignição na posição ON), a câmera não detectar a divisão da faixa ou a velocidade do veículo é inferior a 60 km/h.
- **Verde:** A câmera detecta a divisão da faixa.

Caso o veículo deixe a faixa pela qual está sendo conduzido quando o alerta estiver funcionando e a velocidade do veículo exceder 60 km/h, ocorrerá uma advertência conforme segue:

1. Advertência visual

Se o veículo deixar a faixa, a lâmpada de advertência do alerta piscará no painel de instrumentos.

2. Alerta sonoro

Se o veículo deixar a faixa, um alerta sonoro será emitido.

CUIDADO

Enquanto outros alertas sonoros como, por exemplo, o alerta dos cintos de segurança desafivelados estiverem em funcionamento, estes serão sobrepostos ao alerta de mudança de faixa, dessa maneira, o alerta sonoro do alerta de mudança de faixa poderá não soar.

Luz de advertência

Alerta de mudança de faixa

O indicador de falha do alerta de mudança de faixa (lâmpada de advertência em amarelo) acenderá se o alerta não estiver funcionando adequadamente. Neste caso, recomendamos que o veículo seja levado a uma concessionária autorizada Hyundai Motor Brasil (HMB) para inspeção imediata.

ATENÇÃO

- O alerta de mudança de faixa não faz o veículo mudar de faixas. O motorista é responsável por **SEMPRE** verificar as condições da pista antes de realizar a manobra.
 - Não gire o volante de direção repentinamente quando o alerta de mudança de faixa advertir que seu veículo está deixando a faixa.
 - Se a câmera não puder detectar a faixa ou se a velocidade do veículo não exceder 60 km/h, o alerta de mudança de faixa não advertirá o motorista, ainda que o veículo deixe a faixa.
 - Se o veículo equipado tiver o vidro escurecido ou outros tipos de revestimento e acessórios instalados no para-brisa, o Alerta de Mudança de Faixa poderá não funcionar adequadamente.
 - Não deixe água ou qualquer outro tipo de líquido entrar em contato com a câmera.
 - Não remova peças e evite impacto forte na câmera.
- Não coloque objetos que reflitam no painel de instrumentos como espelhos e papéis, entre outros.
 - O Sistema pode apresentar mau funcionamento se a luz solar for refletida.
 - Não instale acessórios e adesivos no para-brisa na frente da câmera.
 - Não escureça o para-brisas, principalmente no local próximo ao espelho retrovisor interno.
 - Sempre verifique as condições da via, ruídos externos ou do volume do sistema de áudio (se equipado) poderam comprometer o reconhecimento sonoro do alerta de advertência pelo motorista.

Limitações do sistema:

O Alerta de Mudança de Faixa não funcionará caso:

- O motorista ligue os sinalizadores de direção (seta) para mudar de faixa ou acione o sinalizador de emergência. (pisca alerta).
- A alavanca do limpador do para-brisa dianteiro estiver na posição 2 (alta velocidade).
- O veículo equipado estiver sendo conduzido sobre a divisão da faixa.

* NOTA

Conforme as leis de trânsito, toda a mudança de faixa deve ser precedida pelo acionamento do interruptor do sinalizador de direção (seta).

O alerta de mudança de faixa pode não gerar o alerta, ainda que o veículo deixe a faixa ou pode gerar o alerta mesmo que o veículo não deixe a faixa quando:

- Trafegando por superfícies irregulares, não pavimentadas ou via com mudanças repentinas de inclinação.
 - As condições climáticas forem desfavoráveis como chuva forte, neblina ou neve.
 - O campo de visão da câmera não estiver iluminado (muito escuro, muito reflexo ou muita luz de fundo que obscureça o campo de visão).
 - A luminosidade externa estiver fraca (faróis apagados), muito forte (reflexo de faróis em sentido contrário, por exemplo) ou variar repentinamente (como na entrada ou saída de um túnel).
 - O campo de visão da câmera estiver bloqueada com película, vidro danificado, adesivo, sujeira, objeto estranho ou detrito, entre outros.
 - A câmera estiver danificada.
 - A faixa não esteja visível devido à neve, chuva, neblina ou poça de água.
 - A largura da faixa for muito ampla, muito estreita ou as linhas das faixas se cruzem de forma irregular.
 - A linha da faixa esteja apagada, danificada ou não distinta.
- Exista uma divisão na rodovia tal como uma barreira de concreto, mureta (guardrail) ou cone de sinalização que seja inadvertidamente detectado pela câmera.
 - A distância do veículo à frente for muito curta ou o veículo à frente esteja trafegando de forma a esconder a linha da faixa.
 - A faixa tenha mais de duas linhas dos dois lados (Esquerda/Direita).

LIMITADOR DE VELOCIDADE (SE EQUIPADO)

Operação do limitador de velocidade

Você pode ajustar o limite de velocidade de quando não quiser dirigir acima de uma velocidade específica.

Se você dirigir acima de um limite pré-estabelecido, o sistema de advertência funciona (o limite de velocidade ajustado piscará e soará um alerta) até a velocidade do veículo voltar ao limite ajustado.

* NOTA

Enquanto o controle do limite de velocidade estiver funcionando, o sistema de controle de cruzeiro não pode ser ativado.

Interruptor do limitador de velocidade

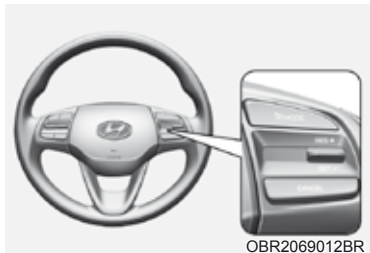

MODE: Muda o modo entre sistema de controle de cruzeiro e sistema de controle do limite de velocidade.

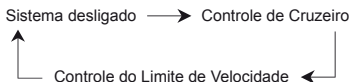

RES+: Retoma ou aumenta a velocidade do controle do limite de velocidade.

SET-: Ajusta ou reduz a velocidade do controle do limite de velocidade.

CANCEL: Cancela o limite de velocidade ajustado.

Para ajustar o limite de velocidade



1. Pressione o botão MODE para ligar o sistema. O indicador do limite de velocidade no painel de instrumentos acenderá.

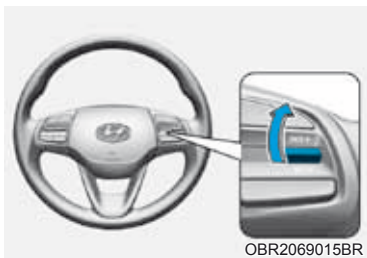
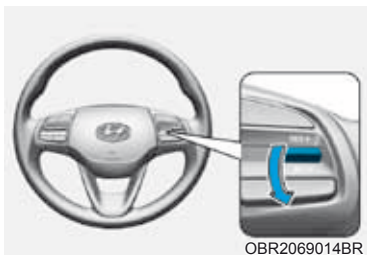

2. Pressione para baixo o interruptor (SET-).

3.
 - Pressione para cima o interruptor (RES+) ou para baixo (SET-) para ajustar a velocidade desejada.
 - Pressione para cima o interruptor (RES+) ou para baixo (SET-) e segure. A velocidade aumentará ou diminuirá em 5 km/h.

O limite de velocidade ajustado será mostrado no painel de instrumentos.

Se você quiser dirigir acima do limite de velocidade pré-estabelecido, ao pressionar o pedal do acelerador menos de 70%, a velocidade do veículo será mantida dentro do limite de velocidade.

Entretanto, se você pressionar o pedal do acelerador mais de 70%, você poderá dirigir acima do limite de velocidade. Então o limite de velocidade estabelecido piscará e soará um alerta para retornar a velocidade do veículo dentro do limite de velocidade.

Para desligar o limitador de velocidade:



- Pressione o botão MODE.
- Se você pressionar uma vez o botão CANCEL, o limite de velocidade estabelecido será cancelado, mas sem desligar o sistema. Se você retomar o limite de velocidade, pressione o interruptor (RES+) ou (SET-) no volante de direção até sua velocidade desejada.

CONTROLE DE CRUZEIRO (SE EQUIPADO)

Operação do Controle de Cruzeiro

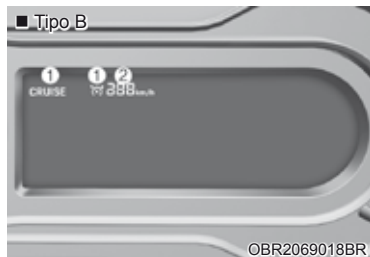

1. Indicador de Cruzeiro (🚗)
2. Velocidade ajustada

O sistema de Controle de Cruzeiro permite dirigir em velocidades acima de 30 km/h sem pressionar o pedal do acelerador.

⚠️ ATENÇÃO

Adote as seguintes precauções:

- Ajuste sempre a velocidade do veículo abaixo do limite de velocidade da rodovia.
- Se o Controle de Cruzeiro ficar ligado (luz indicadora de CRUZEIRO (🚗) acesa no painel de instrumentos), ele pode ser ativado involuntariamente. Mantenha o sistema de Controle de Cruzeiro desligado (luz indicadora de CRUZEIRO apagada) quando ele não estiver sendo usado, para evitar ajustar uma velocidade involuntariamente.
- Só use o sistema de Controle de Cruzeiro quando viajar em estradas livres e com tempo bom.
- Não use o sistema de Controle de Cruzeiro quando for inseguro manter o veículo em velocidade constante e também:
 - Ao dirigir em tráfego pesado ou quando as condições de tráfego dificultarem dirigir em velocidade constante
 - Quando dirigir em estradas de baixo de chuva, com gelo ou cobertas por neve
 - Quando dirigir em estradas íngremes ou com muitas curvas
 - Quando dirigir em regiões com muito vento
- Não use o Controle de Cruzeiro quando estiver rebocando um trailer.

* NOTA

- Durante o funcionamento normal do Controle de Cruzeiro, quando o interruptor SET é ativado ou reativado após aplicar os freios, o Controle de Cruzeiro se ativará após aproximadamente 3 segundos. Este atraso é normal.
- Antes de ativar a função do Controle de Cruzeiro, o sistema verifica se o interruptor do freio está funcionando normalmente. Pressione o pedal do freio no mínimo uma vez após ligar a ignição ou dar partida no motor.

Interruptor do Controle de Cruzeiro

CANCEL: Cancela o funcionamento do controle de cruzeiro.

MODE: Liga e desliga o sistema do controle de cruzeiro.

RES+: Retoma ou aumenta a velocidade do controle de cruzeiro.

SET-: Ajusta ou reduz a velocidade do controle de cruzeiro.

Para estabelecer a velocidade do Controle de Cruzeiro

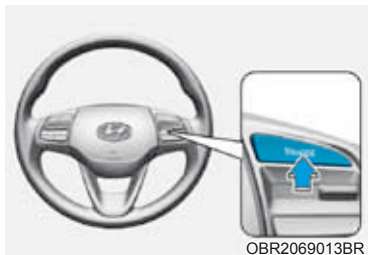

1. Pressione o botão **MODE** no volante de direção para ligar o sistema. O indicador **MODE** acende.
2. Acelere até a velocidade desejada, que deve ser superior a 30 km/h.

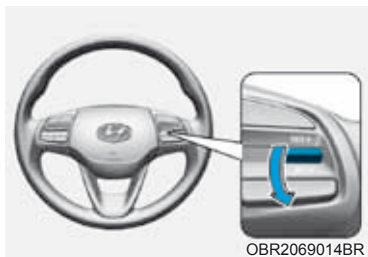

3. Pressione para baixo o interruptor (**SET-**) e libere-o. A velocidade ajustada no painel de instrumentos acenderá.
4. Libere o pedal do acelerador.

* NOTA

Em inclinações acentuadas, o veículo pode reduzir levemente a velocidade ou acelerar ao dirigir em subidas ou descidas.

Para aumentar a velocidade do Controle de Cruzeiro

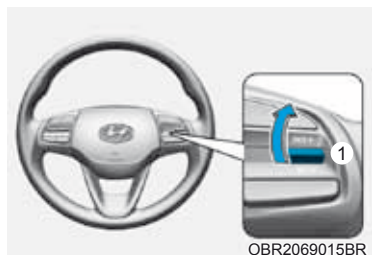

- Pressione o interruptor (1) para cima (RES+) e segure-o, enquanto monitora a velocidade ajustada no painel de instrumentos. Libere o interruptor quando aparecer a velocidade desejada e o veículo acelerar até aquela velocidade.
- Pressione para cima o interruptor (RES+) e libere-o imediatamente. A velocidade de cruzeiro aumenta 1,0 km/h a cada vez que o interruptor é acionado desta forma.
- Pressione para cima o interruptor (RES+) e segure. A velocidade ajustada do veículo aumentará em 10 km/h. Libere o interruptor na velocidade que você quiser manter.

Para reduzir a velocidade do Controle de Cruzeiro



- Pressione para baixo o interruptor (SET-) e libere-o imediatamente. A velocidade de cruzeiro diminuirá 1,0 km/h a cada vez que o interruptor é acionado desta forma.
- Pressione para baixo o interruptor (SET-) e segure-o. A velocidade ajustada do veículo diminuirá em 10 km/h. Libere o interruptor na velocidade que você quiser manter.
- Pressione levemente o pedal do freio. Quando o veículo atingir a velocidade desejada, pressione o interruptor (1) para baixo (SET -).

Para acelerar temporariamente com o Controle de Cruzeiro ligado

Pressione o pedal do acelerador. Ao retirar o pé do acelerador, o veículo retorna à velocidade ajustada anteriormente.

Se o interruptor (SET -) for pressionado para baixo com a velocidade aumentada, o Controle de Cruzeiro mantém a velocidade aumentada.

O Controle de Cruzeiro será cancelado quando:



- Pressionar o pedal do freio.
- Pressionar o botão CANCEL localizado no volante de direção.
- Pressionar o botão MODE. Tanto o indicador MODE como a velocidade ajustada apagam.
- Movendo a alavanca seletora para a posição "N" (Neutro).
- Reduza a velocidade do veículo a menos de aproximadamente 30 km/h.
- O Controle de Estabilidade Eletrônico (ESC) estiver funcionando.

* NOTA

Cada uma das ações anteriores cancela o funcionamento do Controle de Cruzeiro (a velocidade ajustada no painel de instrumentos apaga), porém só pressionar o botão MODE desliga o sistema. Se você quiser retomar o funcionamento do Controle de Cruzeiro, pressione para cima o interruptor (RES+) localizado no volante de direção. O veículo retorna à velocidade ajustada anteriormente, a menos que o sistema seja desligado usando o botão MODE.

Para retornar à velocidade de cruzeiro pré-ajustada

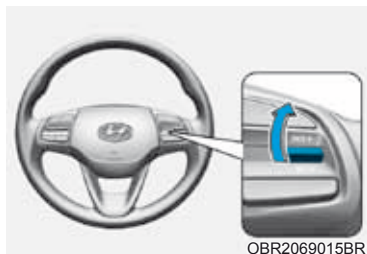

Pressione para cima o interruptor (RES+). Se a velocidade do veículo for superior a 30 km/h, o veículo retorna à velocidade pré-ajustada.

Para desligar o Controle de Cruzeiro



- Pressione o botão MODE (a luz indicadora MODE apaga).

CONDIÇÕES ESPECIAIS DE CONDUÇÃO

Condições perigosas de condução

Ao encontrar condições perigosas como alagamento, neve, gelo, lama e areia, siga estas precauções:

- Dirija com cuidado e mantenha uma distância maior para frear com segurança.
- Evite movimentos bruscos ao frear ou esterçar.
- Se o veículo atolou na neve, lama ou areia, utilize a 2ª marcha. Acelere lentamente para evitar que as rodas girem sem sair do lugar.
- Utilize areia, correntes nos pneus ou outro material não escorregadio sob as rodas para fornecer tração adicional quando o veículo estiver atolado no gelo, neve ou lama.

ATENÇÃO

Reduzir uma marcha em veículos com transmissão automática, durante a condução em superfícies escorregadias, pode causar um acidente. Uma mudança repentina na velocidade das rodas pode fazer com que os pneus patinem. Tenha cuidado ao reduzir a marcha em superfícies escorregadias.

Desatolando o veículo

Se for necessário balançar o veículo para desatolá-lo da neve, areia ou lama, primeiramente gire o volante de direção para a direita e para a esquerda para limpar a área ao redor das dianteiras. Em seguida, movimente para trás e para frente entre a R (Ré) e qualquer marcha à frente.

Tente evitar que as rodas patinem e não acelere o motor.

Para evitar desgaste da transmissão, espere até as rodas pararem de patinar antes de mudar as marchas. Libere o pedal do acelerador enquanto muda de marcha e pressione levemente o pedal do acelerador enquanto a transmissão estiver engatada. Patinar levemente as rodas para frente e para trás causa um movimento de balanço que pode liberar o veículo.

ATENÇÃO

Se o veículo ficar atolado e ocorrer patinação excessiva das rodas, a temperatura dos pneus pode aumentar muito rapidamente. Se os pneus ficarem danificados, podem furar ou ocorrer uma explosão. Esta condição é perigosa - você e outras pessoas podem se ferir. Não tente adotar este procedimento se pessoas ou objetos estiverem perto do veículo.

Se tentar liberar o veículo, ele pode superaquecer rapidamente, causando um possível incêndio no compartimento do motor ou outro dano. Tente ao máximo possível evitar que as rodas patinem para evitar superaquecimento dos pneus ou do motor. **NÃO** permita que as rodas do veículo patinem acima de 56 km/h.

* NOTA

O sistema ESC (se equipado) deve ser desligado antes de balançar o veículo.

* NOTA

Se seu veículo continuar atolado após ser balançado algumas vezes, chame um veículo de reboque para evitar o superaquecimento do motor e possíveis danos à transmissão e aos pneus. Veja “Reboque” na Seção 6.

Curvas suaves

Evite frear ou mudar de marchas nas curvas, especialmente com piso molhado. O ideal é entrar na curva com aceleração suave.

Condução noturna

Dirigir à noite apresenta mais perigos do que dirigir durante o dia. Aqui vão algumas dicas importantes para lembrar:

- Diminua a velocidade e mantenha uma distância maior entre você e os outros veículos, pois pode ser mais difícil de enxergá-los durante a noite, especialmente em áreas sem iluminação.
- Ajuste o espelho retrovisor interno para reduzir o ofuscamento provocado pelos faróis de outros veículos.
- Mantenha seus faróis limpos e alinhados corretamente. Faróis sujos ou não alinhados tornarão muito mais difícil a visão noturna.
- Evite olhar diretamente para os faróis de veículos que trafegam na direção oposta. A visão pode ser prejudicada e levará vários segundos para que seus olhos se readaptem à escuridão.

Condução sob chuva

Chuva e estradas molhadas podem resultar em condução perigosa. Seguem algumas sugestões para considerar ao dirigir na chuva ou em piso escorregadio:

- Reduza a velocidade e aumente a distância para o veículo à frente. Chuva forte dificulta a visibilidade e aumenta a distância de frenagem.
- Desligue o Controle de Cruzeiro (se equipado).
- Substitua as palhetas do limpador do para-brisa sempre que apresentarem sinais de desgaste ou deixarem áreas sem limpar no para-brisa.
- Certifique-se que os pneus estejam em bom estado. Se os pneus não estiverem em boas condições, frear rapidamente em uma pista molhada poderá causar derrapagem e, possivelmente, um acidente. **Veja “Troca de Pneu” na Seção 8.**
- Acenda os faróis para que os outros motoristas possam vê-lo facilmente.
- Dirigir muito rápido através de poças poderá afetar seus freios. Se precisar atravessar poças, tente dirigir mais devagar.
- Se achar que seus freios estão molhados, utilize-os levemente enquanto estiver dirigindo até que o freio volte a funcionar normalmente.

Aquaplanagem

Se o pavimento estiver bastante molhado e você estiver dirigindo rapidamente, o veículo pode ter pouco ou nenhum contato com a superfície do piso e deslizar sobre a água. O melhor conselho é REDUZIR A VELOCIDADE quando o pavimento estiver molhado.

O risco de aquaplanagem aumenta conforme a profundidade da banda de rodagem do pneu diminui, consulte “Troca de Pneu” na Seção 8.

Condução em áreas inundadas

Evite dirigir em áreas inundadas, a menos que tenha certeza de que o nível da água não seja mais alto do que o fundo do cubo de roda. Dirija lentamente em qualquer área com água. Deixe uma distância de frenagem adequada, pois o desempenho do freio pode ser reduzido.

Após dirigir através da água, seque os freios utilizando-os suavemente e várias vezes enquanto o veículo se move lentamente.

Condução em autoestrada

Pneus

Ajuste a pressão dos pneus de acordo com a especificação. Pneus com pressão abaixo do especificado podem superaquecer e ser danificados.

Evite utilizar pneus gastos ou com problemas, pois isso pode resultar em aderência reduzida ou falha na frenagem.

*** NOTA**

Nunca exceda a pressão máxima dos pneus, conforme a especificação.

Combustível, líquido de arrefecimento do motor e óleo do motor

Dirigir em alta velocidade consome mais combustível e é menos eficiente do que dirigir em velocidade mais baixa e moderada. Ao dirigir em rodovias mantenha velocidade moderada para economizar combustível.

Certifique-se de verificar o líquido de arrefecimento e o óleo do motor antes de movimentar o veículo.

Correia de acionamento

A correia de acionamento frouxa ou danificada pode causar superaquecimento do motor.

CONDUÇÃO NO INVERNO

Quanto mais severas as condições climáticas do inverno, mais rápido será o desgaste dos pneus e poderá causar outros problemas. Para minimizar os problemas da condução no inverno, você deve seguir as seguintes sugestões:

Condições de gelo ou neve

Deve-se manter distância suficiente entre seu veículo e o veículo à frente.

Acione os freios suavemente. Alta velocidade, aceleração rápida, frenagens ou manobras bruscas são práticas potencialmente muito perigosas. Durante a desaceleração, utilize o freio motor até onde for possível. Acionamento repentino do freio em pisos com neve ou gelo pode fazer o veículo derrapar.

Para dirigir o veículo em neve profunda, pode ser necessário usar pneus para neve ou instalar correntes nos pneus.

Leve sempre equipamento de emergência. Alguns itens que podem ser carregados incluem correntes para pneus, cintas ou correntes para reboque, lanterna, sinalizadores de emergência, areia, pá, cabos para ligação de emergência, raspador de vidro, luvas, cobertor etc.

Pneus para neve

ATENÇÃO

Pneus para neve devem ser equivalentes em tamanho e tipo dos pneus padrão do veículo. Caso contrário, a segurança e o manuseio do veículo podem ser afetados adversamente.

Se colocar pneus para neve em seu veículo, certifique-se que sejam pneus radiais das mesmas dimensões e capacidade de carga dos pneus originais. Coloque pneus para neve em todas as rodas para balancear a dirigibilidade do veículo em todas as condições climáticas. A tração fornecida por pneus para neve em estradas secas pode não ser tão alta quanto a dos pneus originais. Verifique junto ao revendedor de pneus as recomendações de velocidade máxima.

* NOTA

Não instale pneus com pregos sem antes verificar as regulamentações locais, estaduais e municipais quanto a possíveis restrições contra sua utilização.

Correntes para pneus



Uma vez que as paredes laterais dos pneus radiais são mais finas, elas podem ser danificadas pela montagem de alguns tipos de correntes para neve. Portanto, recomendamos a utilização de pneus para neve em lugar de correntes para neve. Não monte correntes para pneus em veículos equipados com rodas de alumínio; se for inevitável use um corrente tipo de arame. Se precisar utilizar correntes para neve, utilize peças originais HYUNDAI e instale correntes nos pneus após revisar as instruções fornecidas com as correntes. Danos causados ao seu veículo pela utilização de correntes para neve inadequadas não são cobertos pela garantia do fabricante de seu veículo.

ATENÇÃO

O uso de correntes para neve pode afetar adversamente a dirigibilidade do veículo:

- **Não exceda 30 km/h ou o limite de velocidade recomendado pelo fabricante das correntes, o que for menor.**
- **Dirija com cuidado e evite solavancos, buracos, curvas fechadas e outros perigos na estrada, que podem fazer o veículo pular.**
- **Evite curvas fechadas ou frenagem com as rodas travadas.**

* NOTA

- **Instale correntes para neve nos pneus dianteiros. É bom notar que a instalação de correntes para neve nos pneus fornece maior força de tração, mas não evita derrapagens laterais.**
- **Não instale pneus com pregos sem antes verificar as regulamentações locais, estaduais e municipais quanto a possíveis restrições contra sua utilização.**

Instalação de corrente

Ao instalar correntes siga as instruções do fabricante e monte-as o mais apertadas possível. Dirija lentamente (menos de 30 km/h) com as correntes instaladas. Se ouvir as correntes em contato com a carroceria ou chassi, pare e aperte-as. Se elas ainda estiverem em contato, reduza a velocidade até que o ruído parar. Remova as correntes o quanto antes possível, quando estiver dirigindo em estradas limpas.

Ao montar correntes para neve, estacione o veículo sobre um piso nivelado longe do tráfego. Ligue as luzes de advertência (pisca-alerta) e posicione o triângulo de emergência atrás do veículo (se disponível). Coloque sempre o veículo em "P" (Estacionamento), acione o freio de estacionamento e desligue o motor, antes de instalar correntes para neve.

* NOTA

Quando usar correntes para neve

- Correntes de dimensões erradas ou instaladas inadequadamente podem danificar as linhas de freio do veículo, a suspensão, a carroceria e as rodas.
- Use correntes para neve classe SAE “S” ou de arame.
- Se você ouvir ruído causado pelas correntes em contato com a carroceria, reaperte a corrente para evitar contato com a carroceria do veículo.
- Para evitar danos à carroceria do veículo, reaperte as correntes após dirigir 0.5~1.0 km.
- Não monte correntes para pneus em veículos equipados com rodas de alumínio. Se for inevitável use um corrente tipo de arame.
- Utilize correntes do tipo de arame com uma espessura menor que 12 mm para evitar danos aos elos das correntes.

Precauções no inverno

Utilize anticongelante de etileno-glicol de alta qualidade.

Seu veículo é fornecido com um anticongelante de alta qualidade à base de etileno-glicol diluído no líquido do sistema de arrefecimento do motor. Esse produto é o único recomendado para utilização, pois evita a corrosão dos componentes do sistema de arrefecimento, lubrifica a bomba de água e evita o congelamento do líquido. Verifique sempre o nível do líquido de arrefecimento do motor, de acordo com a programação de manutenção na Seção 8. Antes do início do inverno, teste o anticongelante para garantir que o ponto de congelamento seja suficiente para as temperaturas que virão no inverno.

Verifique a bateria e os cabos.

As temperaturas no inverno afetam o desempenho da bateria. **Inspeção a bateria e os cabos, conforme especificado na Seção 8.** O nível de carga da bateria pode ser verificado por uma concessionária autorizada Hyundai Motor Brasil (HMB).

Mude para um óleo “específico para inverno” se necessário.

Durante o inverno, em algumas regiões recomenda-se usar óleo específico para inverno com menor viscosidade. Para maiores informações, consulte a Seção 2. Caso não tenha certeza sobre que tipo de óleo utilizar, consulte uma concessionária autorizada Hyundai Motor Brasil (HMB).

Verifique as velas e o sistema de ignição

Inspeção as velas conforme descrito na Seção 8. Substitua-as, caso necessário. Verifique também todos os cabos e componentes do sistema de ignição, quanto a danos, desgaste e trincas.

Para evitar congelamento das fechaduras

Para evitar congelamento das fechaduras, lubrifique-as com glicerina ou anticongelante aprovado nos orifícios da chave. Se uma abertura da fechadura já estiver coberta por gelo, espirre fluido anticongelante no gelo para remover. Quando uma parte interna da fechadura congelar, tente derreter com uma chave aquecida. Manipule a chave quente com cuidado para evitar queimaduras nas mãos.

Use uma solução anticongelante aprovada no sistema do lavador do para-brisa.

Para evitar que o lavador do para-brisa congele, adicione uma solução anticongelante ao líquido do lavador do para-brisa, conforme especificado no recipiente do lavador. A solução anticongelante do líquido do lavador do para-brisa está disponível na concessionária autorizada Hyundai Motor Brasil (HMB). Não utilize anticongelante para líquido de arrefecimento do motor ou outros tipos de anticongelantes, pois podem danificar a pintura do veículo.

Não deixe o freio de estacionamento congelar

Sob certas condições, o freio de estacionamento pode ficar congelado na posição de acionamento. Isso ocorre com frequência quando existir acúmulo de neve ou gelo na região dos freios traseiros ou quando os freios estiverem molhados. Se existir risco do freio de estacionamento congelar, acione-o temporariamente com a alavanca seletora na posição "P" (Estacionamento). Bloqueie antes as rodas traseiras para que o veículo não possa se movimentar. Então solte o freio de estacionamento.

Não deixe que gelo ou neve se acumule sob o veículo

Sob certas condições, neve ou gelo pode se acumular sob os para-lamas e interferir no sistema de direção do veículo. Ao dirigir nessas condições durante um inverno rigoroso, verifique periodicamente se existe alguma obstrução no movimento das rodas dianteiras e dos componentes do sistema de direção.

Leve equipamento de emergência

Dependendo da severidade do clima, deve-se levar sempre equipamento de emergência adequado ao dirigir. Alguns itens que podem ser carregados incluem correntes para pneus, cintas ou correntes para reboque, lanterna, sinalizadores de emergência, areia, pá, cabos para ligação de emergência, raspador de vidro, luvas, cobertor etc.

Não coloque objetos ou materiais no compartimento do motor

Colocar objetos ou materiais no compartimento do motor pode causar falha no motor ou na combustão, pois eles podem bloquear o arrefecimento do motor. Esse dano não será coberto pela garantia do fabricante.

REBOQUE DE TRAILER

Se estiver pensando em efetuar um reboque com seu veículo, primeiro verifique as exigências legais junto à autoridade de trânsito de seu país.

Uma vez que as leis variam, as exigências para reboque de trailers ou outros tipos de veículos podem ser diferentes. Consulte uma concessionária autorizada Hyundai Motor Brasil (HMB) quanto a maiores detalhes antes de efetuar o reboque.

Lembre-se que reboque de trailers é diferente de simplesmente dirigir somente o veículo. Rebocar trailer significa mudanças na dirigibilidade, durabilidade e economia de combustível. Rebocar trailer com sucesso e segurança exige equipamento correto e ele deve ser usado adequadamente. Danos ao veículo causados por reboque inadequado de trailer não serão cobertos pela garantia do fabricante.

Esta Seção contém muitas dicas importantes testadas ao longo do tempo e regras de segurança. Muitas delas são importantes para sua segurança e dos passageiros. Leia cuidadosamente esta Seção antes de rebocar um trailer.

ATENÇÃO

Adote as seguintes precauções:

- **Se não for utilizado o equipamento correto ou dirigir de forma inadequada, pode-se perder o controle ao rebocar um trailer. Por exemplo, se o trailer for muito pesado, os freios podem ter o desempenho prejudicado. Você e seus passageiros podem sofrer ferimentos sérios ou fatais. Efetue reboque somente se tiver seguido todas as etapas apresentadas nesta Seção.**

- **Antes de efetuar o reboque, certifique-se que o peso total do reboque, o peso bruto combinado, o peso bruto do veículo, o peso bruto por eixo e a carga sobre o reboque estejam todos dentro dos limites.**

Se você decidir rebocar um trailer

Aqui vão alguns pontos importantes para o caso de decidir rebocar um trailer.

- Pense em usar um controle oscilante. Pergunta no revendedor de engate de trailer sobre o controle oscilante.
- Não faça nenhum reboque com seu veículo durante os primeiros 2.000 km, para permitir que o motor tenha o amaciamento adequado. Deixar de tomar estes cuidados pode resultar em graves danos ao motor ou à transmissão.
- Quando rebocar um trailer, certifique-se de consultar a concessionária autorizada Hyundai Motor Brasil (HMB) para obter mais informação sobre exigências adicionais como o conjunto de reboque etc.
- Dirija sempre seu veículo em velocidade moderada (menos de 100 km/h) ou obedeça os limites de velocidade da sinalização para reboque.
- Em subidas longas, não exceda 70 km/h ou os limites de velocidade da sinalização para reboque, o que for menor.
- Observe cuidadosamente os limites de peso e carga fornecidos a seguir.

Peso do trailer



Existe um peso máximo seguro de um trailer? Ele nunca deve pesar mais do que o peso máximo do trailer com freios. Porém mesmo isso pode ser muito pesado. Depende de como você planeja usar o trailer. Por exemplo, a velocidade, altitude, inclinações do pavimento, temperatura externa e a frequência com que seu veículo é usado para puxar um trailer são muito importantes. O peso ideal do trailer também pode depender de qualquer equipamento especial existente no veículo.

Carga sobre o Engate



A carga sobre o engate é um peso importante para medir porque ela afeta o Peso Bruto do Veículo (GVW). A carga sobre o engate deve pesar no máximo 10% do peso total do trailer carregado, dentro dos limites permitidos de carga máxima sobre o engate do trailer.

Após carregar o trailer, pese o trailer e então o engate, separadamente, para ver se os pesos estão adequados. Se não estiverem, podem ser corrigidos simplesmente movendo alguns itens ao redor do trailer.

⚠️ ATENÇÃO

Adote as seguintes precauções:

- Nunca carregue o trailer com mais peso na traseira do que na frente. A frente deve ser carregada com aproximadamente 60% da carga total do trailer e a traseira deve ser carregada com aproximadamente 40% da carga total do trailer.
- Nunca exceda os limites máximos de peso do trailer ou dos equipamentos. Carga inadequada pode resultar em dano ao veículo e/ou ferimentos pessoais. Verifique os pesos e a carga em uma balança comercial ou na polícia rodoviária equipada com balança.

Referência de peso e distância ao rebocar um trailer

Item		1.0L Flex	1.0L T-GDI Flex		1.6L Flex	
Peso máximo do trailer kg	Sem Sistema de Freio	400	400	400	400	400
	Com Sistema de Freio	400	400	400	400	400
Carga vertical estática máxima permitida no dispositivo de acoplamento kg		25				
Distância recomendada do centro da roda traseira ao ponto de acoplamento mm		SEDAN: 1053 HATCH: 733 CROSS: 758				

Equipamento para rebocar um trailer

Engates



* NOTA

Os furos para montagem dos engates estão localizados nos dois lados na parte inferior da carroceria, atrás dos pneus traseiros.

É importante ter o equipamento correto de engate. Ventos laterais, caminhões grandes e estradas ruins são algumas das razões pelas quais é necessário ter o engate correto. Aqui estão algumas regras a serem seguidas:

- Você precisará fazer alguma furação na carroceria de seu veículo ao instalar um engate de reboque? Se precisar, certifique-se de vedar os furos posteriormente, quando remover o engate.
Se não fizer a vedação, o monóxido de carbono (CO) do escape pode entrar no veículo, bem como sujeira e água.
- Os para-choques de seu veículo não se destinam a engates. Não acople engates alugados ou de outros tipos ao para-choque. Utilize somente engates de estrutura montada, que não sejam fixados ao para-choque.
- O acessório para engate de reboque está disponível em uma concessionária autorizada Hyundai Motor Brasil (HMB).

Correntes de segurança

Deve-se colocar sempre corrente de segurança entre seu veículo e o reboque.

Instruções sobre correntes de segurança podem ser fornecidas pelo fabricante do engate ou pelo fabricante do reboque. Siga as recomendações do fabricante para fixação da corrente de segurança. Deixe sempre folga suficiente para que você possa fazer uma curva com seu reboque. E nunca deixe a corrente de segurança arrastar pelo solo.

Freios de reboque

Caso o seu reboque esteja equipado com um sistema de freios, certifique-se que ele esteja de acordo com as regulamentações de seu país, e que ele esteja adequadamente instalado e funcionando corretamente.

Caso o peso do seu reboque exceda o peso máximo permitido sem freios no reboque, então o reboque precisará ter também freios próprios e adequados. Certifique-se de ler e seguir as instruções para os freios do reboque, para que você consiga instalar, ajustar e efetuar a manutenção adequadamente. Não modifique o sistema de freios de seu veículo. Freios de reboque devem ser acionados separadamente do sistema de freios de seu veículo.

ATENÇÃO

Não utilize um reboque com freios próprios, a menos que esteja absolutamente certo de ter ajustado o sistema de freios adequadamente. Isto não é uma tarefa para amadores. Utilize uma oficina experiente e competente para este serviço.

Dirigindo com um trailer

Efetuar um reboque requer certa experiência. Antes de sair para a estrada, você deve conhecer seu reboque. Familiarizar-se com a sensação de manobrabilidade e de frenagem com o peso adicional do reboque. E tenha sempre em mente que o veículo que dirige está agora muito mais longo e nem de perto é tão sensível como o seu próprio veículo.

Antes de começar, verifique o engate de reboque e plataforma, correntes de segurança, conector(es) elétrico(s), luzes, pneus e freios.

Durante sua viagem, faça uma verificação ocasionalmente, para ter certeza de que a carga está segura, e que as luzes e os freios do reboque ainda estão funcionando.

Distância

Fique pelo menos duas vezes mais longe atrás do veículo da frente, do que se estivesse dirigindo o veículo sem reboque. Isto pode ajudá-lo a evitar situações que exigem frenagens fortes e curvas súbitas.

Ultrapassagem

Será necessária uma distância maior de ultrapassagem à frente quando estiver rebocando algo. Por causa do comprimento aumentado do veículo, será necessário ir muito mais longe além do veículo ultrapassado, antes que possa retornar para sua faixa.

Marcha à ré

Segure a parte inferior do volante com uma mão. Então, para mover o reboque para a esquerda, basta mover sua mão para a esquerda. Para mover o reboque para a direita, basta mover sua mão para a direita. Sempre afaste devagar e, se possível, tenha alguém para guiá-lo.

Fazendo curvas

Quando estiver fazendo uma curva com o reboque, faça curvas mais abertas do que o normal. Faça isso para que o seu reboque não bata em guias, sinais de trânsito, árvores ou outros objetos. Evite manobras bruscas ou súbitas. Sinalize com bastante antecedência.

Indicadores de direção

Ao rebocar, o seu veículo precisa ter um sinal indicador de direção diferente e fição extra. As setas verdes no painel de instrumentos irão piscar sempre que sinalizar que vai virar ou mudar de faixa. Devidamente conectadas, as luzes do reboque também piscarão para alertar os outros motoristas que você está prestes a mudar de direção, de faixa ou parar.

Ao rebocar, as setas verdes no painel de instrumentos irão piscar em curvas, mesmo que as lâmpadas do reboque estejam queimadas. Assim, você pode achar que os motoristas atrás de você estão vendo seus sinais, quando, na verdade, não estão. É importante verificar, ocasionalmente, para ter certeza de que as lâmpadas do reboque ainda estão funcionando. Deve-se verificar também as luzes cada vez que desconectar e reconectar os chicotes.

ATENÇÃO

Não conecte um sistema de iluminação do reboque diretamente ao sistema de iluminação do seu veículo. Utilize apenas um chicote para reboque aprovado. A não utilização de um chicote aprovado para reboque pode resultar em danos ao sistema elétrico do veículo e/ou ferimentos pessoais. Uma concessionária autorizada Hyundai Motor Brasil (HMB) pode ajudá-lo a instalar o chicote.

Condução em ladeiras

Diminua a velocidade e reduza a marcha antes de começar a descer um declive longo ou acentuado. Caso não reduza a marcha, você pode ter que usar tanto os freios que eles poderiam aquecer e não funcionar de forma eficiente.

Em um longo aclive, reduza a marcha e diminua a velocidade para cerca de 70 km/h para reduzir a possibilidade de superaquecimento do motor e da transmissão.

Se o reboque pesar mais do que o peso máximo do reboque sem freios e seu veículo tiver transmissão automática, dirija em “D” (Condução) ao rebocar. Conduzir o veículo em “D” (Condução) ao rebocar irá minimizar a geração de calor e prolongar a vida útil da transmissão.

* NOTA

Para evitar superaquecimento do motor e/ou transmissão:

- Quando estiver efetuando um reboque em ladeiras íngremes (acima de 6%) preste muita atenção ao indicador de temperatura do líquido de arrefecimento do motor para garantir que o motor não superaqueça. Se o ponteiro do indicador de temperatura do líquido de arrefecimento mover-se em direção a “130 ou H (HOT) (quente)”, encoste e pare assim que for seguro fazê-lo, e deixe o motor em marcha lenta até esfriar.
- Você pode continuar assim que o motor tiver esfriado o suficiente. Ao rebocar um trailer com peso máximo do veículo e do trailer, isso pode fazer o motor e a transmissão superaquecerem. Ao dirigir nestas condições, deixe o motor em marcha lenta até resfriar. Você pode continuar assim que o motor ou a transmissão tiver esfriado o suficiente.
- Ao rebocar um trailer, a velocidade do veículo pode ser muito mais lenta do que o fluxo geral do tráfego, principalmente ao subir uma ladeira íngreme. Use a faixa da direita ao rebocar um trailer em ladeira íngreme. Escolha a velocidade do veículo de acordo com os limites máximos sinalizados para veículos com reboque, a inclinação da ladeira e o peso do trailer.

Estacionamento em subidas

Geralmente, se tiver um reboque engatado ao veículo não estacione seu veículo em uma subida.

No entanto, se você alguma vez precisar estacionar o seu reboque em uma subida, aqui está como fazê-lo:

1. Posicione o veículo na vaga de estacionamento.
Gire o volante na direção da guia da sarjeta (lado esquerdo do veículo em subidas; do lado direito do veículo em descidas).
2. Pressione o botão de mudança para “P” (Estacionamento).
3. Acione o freio de estacionamento e desligue o veículo.
4. Coloque calços sob as rodas do reboque do lado de descida das rodas.
5. Dê partida no veículo, acione os freios, coloque a alavanca seletora em neutro, libere o freio de estacionamento e lentamente libere os freios até que os calços do reboque absorvam a carga.
6. Acione novamente os freios e o freio de estacionamento.
7. Pressione o botão de mudança para “P” (Estacionamento).
8. Desligue o veículo e libere o freio do veículo, mas deixe o freio de estacionamento acionado.

ATENÇÃO

Para evitar ferimentos graves ou fatais:

- **Não saia do veículo caso o freio de estacionamento não esteja acionado com firmeza. Caso tenha deixado o motor ligado, o veículo pode se mover de repente. Você e outras pessoas podem sofrer ferimentos sérios ou fatais.**
- **Não pise no pedal do acelerador para segurar o veículo em uma subida.**

Dirigir o veículo após estacionar em uma subida

1. Pressione o botão de mudança para "P" (Estacionamento), acione os freios e mantenha o pedal do freio pressionado enquanto faz o seguinte:
 - Dê partida no motor;
 - Engate a marcha, e
 - Solte o freio de estacionamento.
2. Remova lentamente o pé do pedal do freio.
3. Dirija devagar até que o reboque esteja livre dos calços.
4. Pare e peça a alguém para pegar e guardar os calços.

Manutenção quando rebocar um trailer

Seu veículo precisará de manutenção com mais frequência quando efetuar reboques regularmente. Os itens importantes que requerem atenção especial incluem o óleo do motor, fluido da transmissão automática, lubrificante do eixo e líquido do sistema de arrefecimento. A condição do freio é outro item importante para verificação frequente. Se estiver rebocando, é uma boa ideia rever estes itens antes de começar sua viagem. Não se esqueça de também efetuar a manutenção no reboque e no engate. Siga o plano de manutenção que acompanha o reboque e verifique-o periodicamente. Preferencialmente, realize a verificação no início de cada dia de condução. Inspeção a fixação do engate para se certificar que ela está instalada adequadamente no veículo. Inspeção o chicote do reboque para se certificar que as luzes de freio, sinalizadoras de direção, de condução e de emergência estejam funcionando adequadamente.

*** NOTA**

Para evitar danos ao veículo:

- Devido ao aumento de carga durante a utilização do reboque, o superaquecimento pode ocorrer em dias quentes ou ao dirigir em uma subida. Se o indicador de temperatura do líquido de arrefecimento indicar superaquecimento, desligue o ar condicionado e pare o veículo em uma área segura para esfriar o motor.
- Quando estiver rebocando, verifique o fluido da transmissão automática com mais frequência.

PESO DO VEÍCULO

Duas etiquetas no batente da porta do motorista mostram quanto peso seu veículo pode carregar: a Etiqueta de Informação de Pneus e Carga e a Etiqueta de Certificação.

Antes de carregar o veículo, fique familiarizado com os seguintes termos para determinar os limites de peso do veículo, a partir das especificações do veículo e da Etiqueta de Certificação:

Peso em Ordem de Marcha Básico

Este é o peso do veículo incluindo o tanque cheio de combustível e todos os equipamentos padrão. Não inclui passageiros, carga ou equipamentos opcionais.

Peso em Ordem de Marcha do Veículo

Este é o peso do veículo novo quando é retirado da concessionária com todos os equipamentos opcionais.

Peso de carga

Este número indica todo o peso adicionado ao Peso Básico do Veículo, incluindo a carga e os equipamentos opcionais.

GAW (Peso bruto por eixo)

É o peso total distribuído em cada eixo (dianteiro e traseiro) incluindo o peso do veículo equipado e toda a carga útil.

GAWR (Peso bruto Máximo por eixo)

É o peso máximo permitido que pode ser carregado por um único eixo (dianteiro ou traseiro). Esses números são mostrados na Etiqueta de Certificação. A carga total em cada eixo nunca deve exceder seu peso bruto máximo permitido por eixo.

GVW (Peso bruto do veículo)

É o Peso do Veículo em Ordem de Marcha mais o Peso de Carga real, mais os passageiros.

GVWR (Peso bruto Total do Veículo)

É o peso máximo permitido do veículo totalmente carregado (incluindo todos os opcionais, equipamentos, passageiros e carga). O Peso Bruto Total do Veículo é mostrado na Etiqueta de Certificação localizada na soleira da porta do motorista.

Excesso de carga

ATENÇÃO

O **Peso Bruto Máximo por Eixo (GAWR)** e o **Peso Bruto Total do Veículo (GVWR)** do seu veículo estão na Etiqueta de Certificação localizada na soleira da porta do motorista (ou do passageiro dianteiro). **Exceder estas especificações pode causar um acidente ou danificar o veículo. Você pode calcular o peso de sua carga pesando o item (e as pessoas) antes de colocar no veículo. Tenha cuidado para não sobrecarregar o veículo.**

7. Situações de emergência

Interruptor das luzes de advertência	7-2
Em caso de emergência durante a condução	7-2
Se o motor morrer durante a condução	7-2
Se o motor morrer em um cruzamento ou travessia	7-2
Se um pneu furar durante a condução do veículo	7-3
Se o motor não der partida	7-4
Se o motor de partida não girar, ou girar lentamente	7-4
Se o motor girar normalmente, mas não der partida	7-4
Partida de emergência	7-5
Se o motor superaquecer	7-8
Sistema de Monitoramento da Pressão dos Pneus (TPMS) (se equipado)	7-10
Verificação da pressão dos pneus	7-11
Indicador de mau funcionamento do TPMS (Sistema de Monitoramento da Pressão dos Pneus)	7-12
Trocando um pneu com TPMS	7-12
Equipamento de emergência (se equipado)	7-14
Kit de primeiros socorros (se equipado)	7-14
Triângulo refletivo de segurança	7-14
Se um pneu furar	7-15
Macaco e ferramentas	7-15
Removendo e guardando o estepe (Sedan)	7-16
Removendo e guardando o estepe (Hatch)	7-16
Troca de pneus	7-17
Etiqueta do macaco	7-22
Reboque	7-23
Serviço de reboque	7-23

INTERRUPTOR DAS LUZES DE ADVERTÊNCIA



As luzes intermitentes de advertência (pisca-alerta) servem como um aviso para os outros motoristas tomarem muito cuidado ao se aproximar do seu veículo.

As luzes de advertência devem ser usadas sempre em situações de emergência, ou quando o veículo estiver parado no acostamento de uma rodovia.

Para ligar ou desligar as luzes intermitentes de advertência, pressione o interruptor com o símbolo de um triângulo estando o interruptor de ignição em qualquer posição. O botão está localizado no painel do console central. Todas as luzes indicadoras de direção irão piscar simultaneamente.

- As luzes de advertência funcionam com o veículo em movimento ou parado.
- As luzes indicadoras de direção não funcionam quando as luzes intermitentes de advertência estiverem acionadas.

EM CASO DE EMERGÊNCIA DURANTE A CONDUÇÃO

Se o motor morrer durante a condução

- Reduza a velocidade gradualmente, mantendo linha reta. Saia com cuidado da pista até um local seguro.
- Ligue as luzes de advertência.
- Tente dar partida no motor novamente. Se o veículo não der partida, recomendamos rebocar o veículo até uma concessionária autorizada Hyundai Motor Brasil (HMB).

Se o motor morrer em um cruzamento ou travessia

Se o motor morrer em um cruzamento ou travessia, se for seguro coloque a alavanca de mudanças na posição N (Neutro) e empurre o veículo para um local seguro.

Se um pneu furar durante a condução do veículo

Se um pneu furar durante a condução:

- Tire o pé do acelerador e deixe o veículo diminuir a velocidade dirigindo em linha reta. Não acione o freio imediatamente nem tente sair da pista, pois isso pode causar a perda de controle do veículo e resultar em acidente. Quando a velocidade tiver diminuído o suficiente com segurança, freie com cuidado e saia da pista. Dirija fora da pista o máximo possível e estacione em local firme e plano. Se estiver em uma rodovia dividida, não estacione o veículo entre as duas faixas.
- Quando o veículo estiver parado, pressione o botão das luzes de advertência (pisca-alerta), acione o freio de estacionamento, mova o botão de mudança para “P” (Estacionamento) e coloque o interruptor de ignição na posição LOCK/OFF.
- Peça a todos os passageiros que saiam do veículo. Certifique-se de que todos saiam do veículo pelo lado mais distante do tráfego.
- Quando substituir um pneu furado, siga as instruções apresentadas mais adiante, nesta Seção.

SE O MOTOR NÃO DER PARTIDA

Se o motor de partida não girar, ou girar lentamente

- Se o veículo possuir transmissão automática, certifique-se que a alavanca de mudança esteja em “N” (Neutro) ou “P” (Estacionamento). O motor só dá partida quando a alavanca seletora estiver na posição “N” (Neutro) ou “P” (Estacionamento).
- Verifique se as conexões dos cabos da bateria estão limpas e apertadas.
- Acenda a luz interna. Se a luz diminuir a intensidade ou apagar quando tentar dar a partida no motor, a bateria está descarregada.

Não empurre nem puxe o veículo para dar a partida. Isto pode danificar o veículo. **Veja as instruções sobre “Partida de Emergência” nesta Seção.**

CUIDADO

Empurrar ou puxar para dar a partida pode fazer com que o conversor catalítico fique sobrecarregado e danifique o sistema de controle de emissões.

Se o motor girar normalmente, mas não der partida

- Verifique o nível do combustível no tanque e complete, se necessário.

Se o motor não der partida, recomendamos contatar uma concessionária autorizada Hyundai Motor Brasil (HMB).

PARTIDA DE EMERGÊNCIA

Partida com bateria auxiliar pode ser perigosa se for feita incorretamente. Siga os procedimentos para partida de emergência desta Seção para evitar ferimentos ou danos ao seu veículo. Se não estiver seguro sobre como dar partida de emergência no veículo, procure ajuda qualificada ou um serviço de reboque.

ATENÇÃO

Para evitar **FERIMENTOS SÉRIOS OU FATAIS** a você e outras pessoas, adote sempre estas precauções ao trabalhar perto de uma bateria ou manuseá-la.



Sempre leia e siga as cuidadosamente as instruções ao manusear uma bateria.



Use óculos de segurança para proteger os olhos de respingos de ácido.



Mantenha chamas, faíscas e materiais fumegantes afastados da bateria.



O hidrogênio está sempre presente nas células da bateria, é altamente combustível e pode explodir se for exposto a chamas ou faíscas.



Mantenha baterias fora do alcance de crianças.



Baterias de automóveis contêm ácido sulfúrico que é altamente corrosivo. Não permita que o ácido entre em contato com seus olhos, a pele ou o vestuário.

Se o ácido entrar em contato com seus olhos, lave com água limpa por no mínimo 15 minutos e procure assistência médica imediatamente. Se o ácido entrar em contato com sua pele, lave cuidadosamente o local. Se você sentir dor ou sensação de queimadura, procure assistência médica imediatamente.

- Ao levantar uma bateria com carcaça plástica, pressão excessiva sobre a carcaça pode fazer o ácido da bateria vazar. Levante a bateria com um suporte ou com as mãos nos cantos opostos.
- Não tente ligar uma bateria auxiliar ao veículo se a bateria descarregada estiver congelada.
- **NUNCA** tente carregar a bateria quando os cabos da bateria do veículo estiverem conectados à bateria.
- O sistema de ignição eletrônica funciona com alta voltagem. **NUNCA** toque esses componentes com o motor funcionando ou quando o interruptor de ignição estiver na posição ON.
- Não permita que os cabos auxiliares (+) e (-) se toquem. Isto pode causar faíscas.
- A bateria pode se romper ou explodir se estiver descarregada ou congelada e for conectada a uma bateria auxiliar.

* NOTA

Para evitar danos ao veículo:

- Só use uma bateria auxiliar de 12V (bateria ou sistema de emergência) para partida de emergência do veículo.
- Não tente a partida de emergência do veículo empurrando-o.

* Nota



Uma bateria descartada de maneira inadequada pode ser prejudicial ao meio ambiente e à saúde humana. Descarte a bateria de acordo com a legislação local pertinente.

Procedimento para partida de emergência

1. Posicione os veículos suficientemente perto para que os cabos auxiliares se alcancem, mas sem que os veículos se toquem.
 2. Evite sempre contato com ventoinhas ou peças móveis no compartimento do motor, mesmo quando o veículo estiver desligado.
 3. Desligue todos os equipamentos elétricos como rádios, luzes, ar condicionado etc. Coloque os veículos em "P" (Estacionamento) e acione os freios de estacionamento. Desligue os dois veículos.
 4. Conecte os cabos auxiliares na sequência exata mostrada na ilustração. Primeiro conecte um cabo auxiliar ao terminal positivo vermelho (+) do seu veículo (1).
 5. Conecte a outra extremidade do cabo auxiliar ao terminal positivo vermelho (+) da bateria auxiliar do veículo de assistência (2).
 6. Conecte o segundo cabo auxiliar ao terminal negativo preto (-) da bateria auxiliar / terra do chassi do veículo de assistência (3).
 7. Conecte a outra extremidade do cabo auxiliar ao terra do chassi preto (-) do seu veículo (4).
- Não permita que os cabos auxiliares entrem em contato com nada, exceto os terminais ou cabos auxiliares da bateria ou terra corretos. Não se debruce sobre a bateria ao fazer conexões.

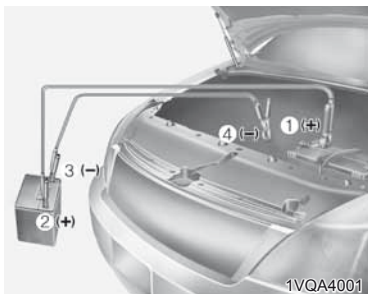

8. Funcione o seu veículo por no mínimo 30 minutos de condução ou no mínimo 60 minutos com o motor funcionando em marcha lenta antes de desligar o motor. Sem tempo suficiente para carregar a bateria o veículo não conseguirá dar partida novamente. Você pode também visitar a concessionária mais próxima para pedir para carregar e testar a bateria.

Se seu veículo não der partida no motor após algumas tentativas ou se a causa da descarga da bateria não for aparente, leve seu veículo a uma concessionária autorizada Hyundai Motor Brasil (HMB) para verificação.

Desconecte os cabos auxiliares na mesma ordem inversa em que foram conectados.

1. Desconecte o cabo auxiliar do terminal negativo preto (-) da bateria ou terra do chassi do seu veículo (4).
2. Desconecte a outra extremidade do terminal negativo preto (-) da bateria/terra do chassi do veículo de assistência (3).
3. Desconecte o cabo auxiliar do terminal positivo vermelho (+) da bateria/terminal do veículo de assistência (2).
4. Desconecte a outra extremidade do cabo auxiliar do terminal positivo vermelho (+) do seu veículo (1).

SE O MOTOR SUPERAQUECER

Se o indicador de temperatura do líquido de arrefecimento do motor indicar superaquecimento, você sentir uma perda de potência do motor ou ouvir leves batidas, poderá estar ocorrendo superaquecimento do motor. Se isso acontecer, faça o seguinte:

1. Saia da estrada e assim que possível estacione o veículo em local seguro.
2. Coloque o veículo em "P" (Estacionamento) e acione o freio de estacionamento. Se o ar condicionado estiver ligado, desligue-o.
3. Se notar vazamento do líquido de arrefecimento do motor sob o veículo, ou se notar a saída de vapor do compartimento do motor, desligue o motor. Não abra o capô do motor enquanto o vazamento de líquido de arrefecimento ou vapor não parar. Caso não exista perda visível de líquido de arrefecimento e nem vapor, deixe o motor funcionando e verifique se o ventilador do radiador está funcionando. Se o ventilador não estiver funcionando, desligue o motor.

ATENÇÃO



Enquanto o motor estiver funcionando, mantenha os cabelos, as mãos, roupas e ferramentas afastados de peças móveis como ventilador do radiador e correias de acionamento para evitar ferimentos graves.

4. Verifique se existem vazamentos pelo radiador, pelas mangueiras e/ou debaixo do veículo. (Se o ar condicionado esteve em uso, é normal que água fria escorra pelo dreno assim que este é desligado.)
5. Se o líquido de arrefecimento do motor estiver vazando, desligue imediatamente o motor e leve o veículo para inspeção na concessionária autorizada Hyundai Motor Brasil (HMB).

ATENÇÃO



NUNCA remova a tampa do radiador ou o bujão de drenagem enquanto o motor e o radiador estiverem quentes. Líquido de arrefecimento quente

e vapor podem jorrar sob pressão, causando ferimentos graves.

Desligue o motor e espere até que ele esfrie. Tenha muito cuidado ao remover a tampa do radiador. Enrole um pano grosso ao redor dela e gire no sentido anti-horário lentamente até a primeira parada. Afaste-se enquanto a pressão é liberada do sistema de arrefecimento. Quando tiver certeza que toda pressão foi liberada, pressione a tampa para baixo usando um pano grosso e continue girando no sentido anti-horário para remover.

6. Se não for possível detectar a causa do superaquecimento, espere até que a temperatura volte ao normal. Em seguida, caso tenha havido perda de líquido de arrefecimento, adicione cuidadosamente líquido de arrefecimento até a marca intermediária do reservatório.
7. Tenha cuidado na realização desses procedimentos e esteja atento a qualquer sinal posterior de superaquecimento. Se ocorrer superaquecimento novamente, leve o veículo a uma concessionária autorizada Hyundai Motor Brasil (HMB) para reparo.

*** NOTA**

- Uma perda acentuada de líquido de arrefecimento indica um vazamento no sistema de arrefecimento e recomendamos que seja verificado por uma concessionária autorizada Hyundai Motor Brasil (HMB).
- Se o motor superaquecer devido ao nível baixo do líquido de arrefecimento do motor, colocar líquido de arrefecimento repentinamente pode trincar o motor. Para prevenir danos, adicione o líquido de arrefecimento lentamente e em pequenas quantidades.

SISTEMA DE MONITORAMENTO DA PRESSÃO DOS PNEUS (TPMS) (SE EQUIPADO)



- (1) Indicador de pressão baixa do pneu / Indicador de mau funcionamento do TPMS

Cada pneu, incluindo o estepe (se equipado), deve ser verificado mensalmente quando estiver frio e calibrado com a pressão recomendada pelo fabricante do veículo conforme a plaqueta ou etiqueta de pressão dos pneus. (Se o veículo tiver pneus de tamanho diferente daquele indicado na plaqueta ou etiqueta de pressão dos pneus, determine a pressão adequada para esses pneus.)

Como função adicional de segurança, seu veículo está equipado com o sistema de monitoramento da pressão dos pneus (TPMS), que acende um indicador de baixa pressão quando um ou mais pneus estiver com a pressão significativamente baixa. Da mesma forma, quando o indicador de baixa pressão acender, você deve parar e verificar os pneus o mais rápido possível, calibrando com a pressão adequada. Dirigir com pneu com a pressão significativamente baixa pode causar superaquecimento e falha do pneu. A pressão baixa também reduz a eficiência de combustível e a vida útil da banda de rodagem do pneu, podendo afetar a dirigibilidade e capacidade de frenagem.

Observe que o TPMS não é um substituto para a manutenção adequada dos pneus e é responsabilidade do motorista manter a pressão correta dos pneus, mesmo que a pressão baixa não tenha atingido o nível para acender o indicador de pressão baixa do pneu do TPMS.

Seu veículo também está equipado com um indicador de funcionamento incorreto do TPMS para indicar quando o sistema não estiver funcionando adequadamente. O indicador de funcionamento incorreto do TPMS é combinado com o indicador de baixa pressão dos pneus. Quando o sistema detectar o funcionamento incorreto, o indicador pisca por aproximadamente um minuto e então permanece continuamente aceso.

Esta sequência continua após a próxima partida do veículo enquanto o funcionamento incorreto persistir. Quando o indicador de funcionamento incorreto fica aceso, o sistema pode não conseguir detectar ou sinalizar baixa pressão do pneu conforme se pretendia. Funcionamento incorreto do TPMS pode ocorrer por vários motivos, incluindo a instalação de pneus ou rodas não originais no veículo, o que evita que o TPMS funcione adequadamente. Verifique sempre o indicador de funcionamento incorreto do TPMS após substituir um ou mais pneus ou rodas no veículo, para garantir que esses pneus ou rodas não originais permitam que o TPMS continue a funcionar adequadamente.

* NOTA

Se o indicador do TPMS não acender por 3 segundos quando o interruptor de ignição é colocado na posição ON ou o motor estiver funcionando, ou se ele acender após piscar por aproximadamente um minuto, recomendamos contatar a concessionária autorizada Hyundai Motor Brasil (HMB).

Indicação da pressão baixa do pneu



Quando o indicador de advertência do sistema de monitoramento da pressão dos pneus acende ou a mensagem de advertência for mostrada no

display LCD do painel de instrumentos, um ou mais pneus estão com a pressão significativamente baixa. Se o indicador acender, reduza imediatamente a velocidade, evite curvas bruscas e antecipe o aumento de distância para parar. Procure parar e inspecionar os pneus o mais rápido possível.

Calibre os pneus com a pressão adequada, conforme a plaqueta ou etiqueta de pressão dos pneus localizada no painel externo da coluna central do lado do motorista. Se não for possível dirigir até um posto de combustível ou o pneu não puder manter a pressão, substitua o pneu com baixa pressão pelo estepe.

Então o indicador de pressão baixa do pneu pode piscar por aproximadamente um minuto e então ficar continuamente aceso após a partida e cerca de 10 minutos de condução contínua, antes que o pneu com pressão baixa seja reparado e substituído no veículo.

⚠ CUIDADO

No inverno ou em dias frios, o indicador de pressão baixa do pneu pode acender se a pressão do pneu foi ajustada à pressão recomendada para dias quentes. Isso não significa funcionamento incorreto do TPMS pois a temperatura reduzida leva à baixa proporcional da pressão dos pneus.

Ao dirigir o veículo de um local quente para outro frio ou vice-versa, ou se a temperatura externa for muito alta ou baixa, você deve verificar a pressão dos pneus e ajustar à pressão recomendada.

⚠ ATENÇÃO

Dano por pressão baixa

Pressão significativamente baixa torna o veículo instável e pode contribuir para a perda de controle e maiores distâncias de frenagem.

Continuar dirigindo com pneus com pressão baixa pode fazer os pneus superaquecer e apresentar defeito.



Indicador de mau funcionamento do TPMS (Sistema de Monitoramento da Pressão dos Pneus)

O indicador de funcionamento incorreto do TPMS acende após piscar por aproximadamente um minuto quando existir um problema com o Sistema de Monitoramento da Pressão dos Pneus. Se o sistema puder detectar corretamente uma advertência de baixa pressão ao mesmo que uma falha do sistema, então o indicador de funcionamento incorreto do TPMS acende.

Recomendamos que o sistema seja verificado pela concessionária autorizada Hyundai Motor Brasil (HMB).



CUIDADO

- **O indicador de funcionamento incorreto do TPMS pode acender se o veículo estiver se movimentando ao redor de cabos de energia elétrica ou transmissoras de rádio, tais como delegacias de polícia, escritórios governamentais e públicos, emissores de rádio, instalações militares, aeroportos ou torres de transmissão etc. Isto pode interferir no funcionamento normal do TPMS (Sistema de Monitoramento da Pressão dos Pneus).**
- **O indicador de funcionamento incorreto do TPMS pode acender se forem usadas no veículo correntes para neve ou outros dispositivos comprados no mercado, tais como notebooks, carregadores portáteis, partida remota, navegação etc. Isto pode interferir no funcionamento normal do TPMS (Sistema de Monitoramento da Pressão dos Pneus).**

Trocando um pneu com TPMS

Se um pneu furar, o indicador de Pressão Baixa dos Pneus acende. Recomendamos que o pneu furado seja inspecionado pela concessionária autorizada Hyundai Motor Brasil (HMB).



CUIDADO

Recomendamos usar um agente de reparação de furo em pneu aprovado pela Hyundai Motor Brasil (HMB). O selante no sensor não aprovado pela concessionária autorizada Hyundai Motor Brasil (HMB) pode danificar o sensor de pressão do pneu.

Cada roda é equipada com um sensor de pressão do pneu montado dentro do pneu, atrás da haste da válvula. Você deve usar rodas específicas para TPMS. Recomendamos reparar o pneu na concessionária autorizada Hyundai Motor Brasil (HMB).

Mesmo substituindo o pneu com baixa pressão pelo estepe, o Indicador de Pressão Baixa do Pneu pisca ou continua aceso até que o pneu com baixa pressão seja reparado e recolocado no veículo.

Após substituir o pneu com baixa pressão pelo estepe, o Indicador de Pressão Baixa do Pneu pode piscar ou acender após alguns minutos porque o sensor do TPMS montado no estepe não está inicializado.

Uma vez que o pneu com baixa pressão seja calibrado com a pressão recomendada e instalado no veículo, recomendamos que o sensor do TPMS montado no estepe seja inicializado pela concessionária autorizada Hyundai Motor Brasil (HMB), o indicador de funcionamento incorreto do TPMS e o indicador de pressão baixa do pneu apagam após alguns minutos de condução.

Se o indicador não apagar após alguns minutos de condução, recomendamos que o sistema seja inspecionado pela concessionária autorizada Hyundai Motor Brasil (HMB).

CUIDADO

Se o pneu original montado for substituído pelo estepe, o sensor do TPMS no estepe substituído deve ser inicializado e recomendamos que o sensor do TPMS da roda original montada seja desativado pela concessionária autorizada Hyundai Motor Brasil (HMB).

Se o sensor do TPMS na roda original montada localizado no suporte do estepe ainda estiver ativado, o sistema de monitoramento da pressão dos pneus pode não funcionar corretamente. Recomendamos que o sistema seja reparado pela concessionária autorizada Hyundai Motor Brasil (HMB).

Talvez você não consiga identificar um pneu com pressão baixa simplesmente olhando para ele. Use sempre um calibrador de pneu de boa qualidade para medir a pressão dos pneus. Observe que um pneu quente (após dirigir) terá uma medição mais alta de pressão do que um pneu frio.

Um pneu frio significa que o veículo esteve parado por 3 horas e foi dirigido por menos de 1.6 km durante esse período de 3 horas.

Deixe o pneu esfriar antes de medir a pressão do pneu. Certifique-se sempre que o pneu esteja frio antes de calibrar com a pressão recomendada.

CUIDADO

Recomendamos que você use o selante de pneu aprovado pela Hyundai Motor Brasil (HMB) se o veículo for equipado com o Sistema de Monitoramento da Pressão dos Pneus. O selante líquido pode danificar os sensores de pressão dos pneus.

ATENÇÃO

TPMS

- O TPMS não pode alertar você sobre dano grave e repentino ao pneu causado por fatores externos, tais como pregos ou detritos no pavimento.
- Se você perceber qualquer instabilidade do veículo, retire imediatamente o pé do acelerador, acione gradualmente os freios com pouca força e se movimente lentamente para uma posição segura fora da via.

ATENÇÃO

Proteção do TPMS

Alterar, modificar ou desativar os componentes do Sistema de Monitoramento da Pressão dos Pneus (TPMS) pode interferir com a capacidade do sistema de alertar o motorista sobre a condição de baixa pressão do pneu e/ou funcionamento incorreto do TPMS. Alterar, modificar ou desativar os componentes do Sistema de Monitoramento da Pressão dos Pneus (TPMS) pode invalidar a garantia dessa parte do veículo.

EQUIPAMENTO DE EMERGÊNCIA (SE EQUIPADO)

Existem alguns equipamentos de comodidade no veículo para ajudá-lo em uma situação de emergência.

Kit de primeiros socorros (se equipado)

São fornecidos itens para uso em primeiros socorros tais como tesoura, esparadrapo e gaze etc.

Triângulo refletivo de segurança

Coloque o triângulo refletivo na pista para advertir os outros motoristas em casos de emergência, como, por exemplo, se precisar estacionar o veículo no acostamento devido a algum problema.

SE UM PNEU FURAR

Macaco e ferramentas

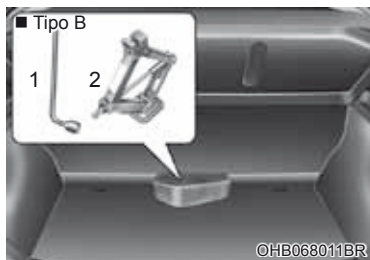
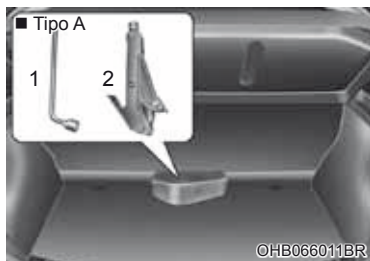

O macaco e a chave de roda estão no compartimento de bagagens.

- (1) Chave de roda
- (2) Macaco

Instruções para usar o macaco

O macaco é fornecido somente para troca de emergência de pneus.

Para evitar que o macaco faça barulho com o veículo em movimento, guarde-o adequadamente.

Siga as instruções para usar o macaco para reduzir a possibilidade de ferimentos pessoais.

ATENÇÃO

Troca de pneus

- Nunca tente reparar o veículo nas faixas de trânsito de uma via pública ou rodovia.
- Mova sempre totalmente o veículo para fora da pista e no acostamento antes de tentar trocar um pneu. O macaco deve ser usado em piso firme e nivelado. Se você não puder encontrar um local firme e nivelado fora da pista, chame uma empresa de reboque para assistência.
- Certifique-se de usar as posições corretas dianteiras e traseiras do veículo e nunca use os para-choques ou qualquer outra parte do veículo para suportar o macaco.
- O veículo pode deslizar ou cair do macaco, causando ferimentos graves ou fatais.
- Nunca fique debaixo de um veículo suportado por um macaco.
- Não dê partida nem ligue o motor enquanto o veículo estiver apoiado sobre o macaco.
- Não deixe que ninguém permaneça no interior do veículo enquanto ele estiver apoiado sobre o macaco.
- Certifique-se que qualquer criança presente esteja em local seguro, longe da pista e do veículo que será levantado com o macaco.

Removendo e guardando o estepe (Sedan)



Gire para baixo o parafuso borboleta no sentido anti-horário para remover o estepe.

Guarde o pneu na ordem inversa da remoção.

Para evitar que o estepe faça barulho com o veículo em movimento, guarde-o adequadamente.

Removendo e guardando o estepe (Hatch)



1. Puxe a bandeja do triângulo refletivo.



2. Remova a bandeja do triângulo refletivo.
3. Gire para baixo o parafuso borboleta no sentido anti-horário para remover o estepe.

Guarde o pneu, macaco e chave de roda na ordem inversa da remoção.

Para evitar que o estepe e as ferramentas façam barulho com o veículo em movimento, guarde tudo adequadamente.

Troca de pneus

1. Estacione em superfície nivelada e acione o freio de estacionamento com firmeza.
2. Coloque a alavanca seletora em P (Estacionamento, para veículos com transmissão automática) ou R (Ré) (veículos com transmissão manual).
3. Acione as luzes de advertência (pisca-alerta).

■ Tipo A



■ Tipo B



4. Remova do veículo o estepe, o macaco e a chave de roda.
5. Calce as rodas dianteira e traseira diagonalmente opostas à roda do pneu que será substituído.

⚠️ ATENÇÃO

Troca de pneus

- Para evitar o movimento do veículo enquanto troca um pneu, acione sempre o freio de estacionamento até o final e calce a roda diagonalmente oposta à roda do pneu que será substituído.
- Recomendamos que as rodas do veículo sejam calçadas e que nenhuma pessoa permaneça no veículo que esteja levantado pelo macaco.



6. Afrouxe as porcas da roda com a chave de roda girando-as no sentido anti-horário uma de cada vez, mas não remova nenhuma porca antes de suspender o veículo do solo.

■ Tipo A

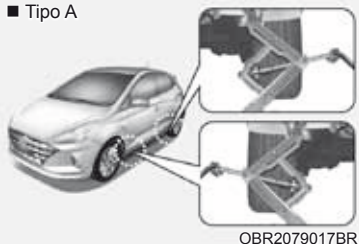

■ Tipo B

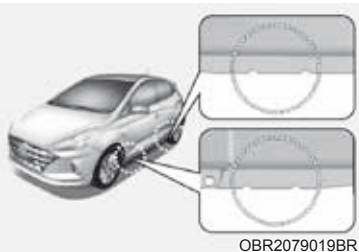
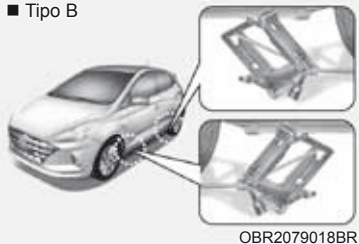

7. Posicione o macaco na posição dianteira ou traseira mais próxima do pneu que irá substituir. Posicione o macaco nos locais designados debaixo do chassi. Os pontos de apoio do macaco são placas soldadas à carroceria com duas linguetas e dois recessos para combinar com o macaco.

ATENÇÃO

Localização do macaco

■ Tipo A

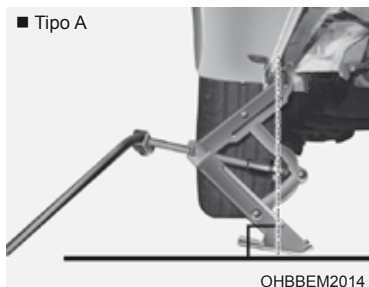

■ Tipo B

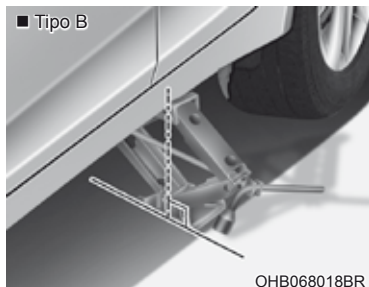

Para reduzir a possibilidade de ferimentos, certifique-se de usar somente o macaco fornecido com o veículo. O ponto de elevação e o ponto de rotação do macaco também devem estar localizados verticalmente ao solo. Nunca use outras partes do veículo para apoio do macaco.



8. Encaixe a alavanca no macaco e gire-a no sentido horário, levantando o veículo até que o pneu desencoste do solo. Esta medição é aproximadamente 30 mm. Antes de remover as porcas das rodas, certifique-se o veículo esteja estável e não exista a possibilidade de movimentação ou deslizamento.
9. Solte as porcas da roda e remova-as com os dedos. Deslize a roda para fora dos prisioneiros do cubo e deite-a no solo fora do caminho. Para colocar a roda sobre o cubo, pegue o estepe, alinhe-o com os orifícios com os prisioneiros e deslize a roda sobre eles. Se isto estiver difícil, bata levemente na roda e atinja o orifício superior na roda alinhado com o prisioneiro superior. Então mexa a roda para trás e para frente até que ela possa deslizar sobre os outros prisioneiros.

ATENÇÃO

As rodas podem ter bordas afiadas. Manuseie com cuidado para evitar possíveis ferimentos graves. Antes de colocar a roda no lugar, certifique-se de não existir nada no cubo ou na roda (lama, asfalto, cascalho etc.) que interfira com a roda instalada solidamente contra o cubo.

Se tiver, remova. Se não existir bom contato na superfície de instalação entre a roda e o cubo, as porcas da roda podem ficar frouxas e causar a perda da roda. A perda da roda pode resultar em perda de controle do veículo. Isso pode causar ferimentos graves ou fatais.

10. Para reinstalar a roda, prenda-a nos prisioneiros, coloque as porcas da roda nos prisioneiros e então aperte as porcas com os dedos. As porcas devem ser instaladas com o diâmetro cônico menor voltado para o lado de dentro. Mexa o pneu para se certificar que esteja completamente assentado e então aperte novamente as porcas ao máximo possível com os dedos.
11. Abaixar o veículo até o solo, girando a chave de roda no sentido anti-horário.



Posicione então a chave de roda conforme mostrado na ilustração e aperte as porcas da roda. Certifique-se que o soquete esteja completamente assentado sobre a porca. Não suba sobre a alavanca da chave de roda nem use um tubo de extensão sobre a alavanca da chave de roda. Aperte todas as outras porcas da roda até estarem bem apertadas. Verifique duas vezes cada porca até que estejam bem apertadas. Depois de trocar as rodas, recomendamos que o sistema seja verificado pela concessionária autorizada Hyundai Motor Brasil (HMB).

Torque de aperto das porcas da roda:

Roda de aço & roda de liga leve:
11~13 kgf·m
(107~127 N.m)

Caso você possua um calibrador de pneus, remova a tampa da válvula e verifique a pressão. Se a pressão for inferior à recomendada, conduza o veículo em baixa velocidade até o posto de serviços mais próximo e calibre o pneu com a pressão recomendada. Se a pressão estiver muito alta, ajuste-a até ficar correta. Recoloque sempre a tampa da válvula após verificar ou ajustar a pressão dos pneus. Se a tampa não for colocada, pode haver vazamento de ar do pneu. Se perder uma tampa, adquira outra e coloque-a o mais rápido possível.

Após a substituição de um pneu, guarde sempre o pneu vazio e retorne o macaco e as ferramentas no compartimento apropriado.

CUIDADO

Seu veículo possui roscas métricas nos prisioneiros do cubo e nas porcas da roda. Ao substituir os pneus, certifique-se que as mesmas porcas que foram retiradas sejam reinstaladas ou, se forem substituídas, que sejam usadas porcas com roscas métricas e a mesma configuração de chanfro. A instalação de uma porca sem roscas métricas em um prisioneiro métrico ou vice-versa não prenderá adequadamente a roda ao cubo e poderá danificar o prisioneiro e exigindo sua substituição.

Observe que muitas porcas de roda não têm roscas métricas. Tenha muito cuidado ao verificar o estilo da rosca antes de instalar porcas ou rodas não originais. Em caso de dúvida, recomendamos consultar a concessionária autorizada Hyundai Motor Brasil (HMB).

ATENÇÃO

Prisioneiros da roda

Se os prisioneiros estiverem danificados, eles podem perder a capacidade de segurar a roda. Isto pode causar perda da roda e resultar em colisão com ferimentos graves.

Para evitar que o macaco, chave de roda e estepe faça barulho com o veículo em movimento, guarde-os adequadamente.

ATENÇÃO

Pressão inadequada do estepe

Verifique a pressão logo que for possível após instalar o estepe. Ajuste-a à pressão recomendada, se necessário. Consulte “Pneus e Rodas”, na Seção 8.

Importante - uso do estepe compacto (se equipado)

Seu veículo está equipado com um estepe compacto. Este estepe compacto ocupa menos espaço do que um pneu de tamanho regular. Este pneu é menor do que um pneu convencional e é projetado somente para uso temporário.

CUIDADO

- **Dirija com cuidado quando o estepe compacto estiver sendo usado. O estepe compacto deve ser substituído pelo pneu e aro da roda convencionais adequados na primeira oportunidade.**
- **A condução deste veículo não é recomendada com mais de um estepe compacto em uso ao mesmo tempo.**

ATENÇÃO

O estepe compacto deve ser utilizado apenas em emergência. Não dirija o veículo com estepe compacto em velocidade superior a 80 km/h. O pneu original deve ser reparado ou substituído o mais rápido possível, para evitar falha do estepe e possíveis ferimentos graves ou fatais.

*** NOTA**

Verifique a pressão após instalar o estepe. Ajuste-a à pressão recomendada, se necessário.

Ao dirigir com o estepe compacto montado no veículo, observe as seguintes precauções:

- Em nenhuma circunstância deve-se exceder 80 km/h; velocidade superior a essa pode danificar o estepe.
- Dirija lentamente o suficiente para evitar todos os perigos. Qualquer perigo na pista, como poça de água ou detritos, pode danificar seriamente o estepe compacto.
- Qualquer uso contínuo deste pneu pode resultar em falha do pneu, perda do controle do veículo e possíveis ferimentos pessoais.
- Não use o veículo para reboque com o estepe compacto instalado.

Etiqueta do macaco



OBR2079022BR



OBR2079023BR

A etiqueta do macaco real do macaco no veículo pode ser diferente da ilustração.

Para especificações mais detalhadas, consulte a etiqueta afixada no macaco.

REBOQUE DO VEÍCULO

Serviço de reboque

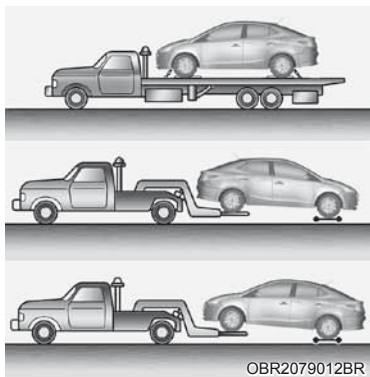

Se for necessário um reboque de emergência, recomendamos que seja feito por profissionais qualificados ou pela sua concessionária autorizada Hyundai Motor Brasil (HMB). Procedimentos corretos de levantamento e reboque são necessários para evitar danos no veículo. O uso de carretas com rodas ou um caminhão-plataforma é recomendado.

É aceitável que o reboque seja feito com as rodas traseiras sobre o solo (sem carreta) e as rodas dianteiras suspensas.

Caso uma das rodas ou componentes da suspensão tenha sofrido algum dano, ou se o veículo for rebocado com as rodas dianteiras sobre o solo, deve-se utilizar uma carreta sob as rodas dianteiras.

Quando o veículo for rebocado por um caminhão-plataforma comercial de reboque e as carretas não forem utilizadas, a dianteira do veículo deverá estar sempre suspensa, não a traseira.

⚠ CUIDADO



- **Não reboque o veículo com as rodas dianteiras sobre o solo, pois isso pode danificar o veículo.**



- **Não use um guincho ao rebocar o veículo. Use uma carreta ou um caminhão-plataforma.**

Ao rebocar seu veículo em uma situação de emergência sem uma carreta com rodas:

1. Coloque o interruptor de ignição na posição "ACC".
2. Coloque a alavanca seletora na posição "N" (Neutro).
3. Solte o freio de estacionamento.

⚠ CUIDADO

Não colocar a alavanca seletora na posição "N" (Neutro) pode causar danos internos à transmissão.

8. Manutenção

Compartimento do motor.....	8-3
Serviços de manutenção.....	8-6
Responsabilidade do proprietário	8-6
Precauções de manutenção do proprietário	8-6
Manutenção a cargo do proprietário.....	8-7
Plano de manutenção a cargo do proprietário	8-7
Plano de manutenção preventiva	8-9
Plano de manutenção normal	8-10
Manutenção em condições severas de uso.....	8-14
Explicação sobre os itens de manutenção preventiva	8-16
Óleo do motor.....	8-19
Verificação o óleo do motor (Motor Flex)	8-19
Verificação o óleo do motor e filtro.....	8-20
Líquido de arrefecimento do motor.....	8-21
Verificação do nível do líquido de arrefecimento do motor	8-21
Substituição do líquido de arrefecimento do motor.....	8-23
Fluido do freio/embreagem.....	8-24
Verificação do nível do fluido do freio/embreagem	8-24
Líquido do lavador do para-brisa.....	8-26
Verificação do nível do líquido do lavador do para-brisa	8-26
Freio de estacionamento.....	8-26
Verificação do freio de estacionamento	8-26
Filtro de ar	8-27
Substituição do filtro de ar.....	8-27
Filtro de ar do sistema de climatização	8-29
Verificação do filtro	8-29
Substituição do filtro de ar.....	8-29
Palhetas dos limpadores	8-30
Inspeção das palhetas	8-30
Substituição das palhetas	8-30

Bateria	8-31
Para melhor manutenção da bateria.....	8-31
Etiqueta da capacidade da bateria.....	8-33
Recarga da bateria.....	8-33
Reinicialização dos itens.....	8-34
Pneus e rodas	8-35
Cuidados com os pneus.....	8-35
Pressão recomendada dos pneus frios.....	8-35
Verificação da pressão de calibragem do pneu	8-36
Rodízio dos pneus	8-37
Alinhamento de direção e balanceamento de rodas.....	8-38
Substituição dos pneus	8-38
Substituição da roda	8-40
Capacidade de tração dos pneus	8-40
Manutenção dos pneus.....	8-40
Informações na lateral do pneu.....	8-40
Pneu com perfil baixo.....	8-43
Fusíveis	8-44
Substituição dos fusíveis do painel de instrumentos	8-45
Substituição dos fusíveis do compartimento do motor.....	8-46
Descrição dos fusíveis e relés do painel.....	8-47
Lâmpadas.....	8-53
Substituição da lâmpada do farol, da luz de posicionamento dianteira, da luz indicadora de direção dianteira e do farol dianteiro de neblina.....	8-54
Substituição da lâmpada das luzes combinadas traseiras	8-57
Substituição da luz de freio central	8-60
Substituição da lâmpada da luz da placa de licença	8-60
Substituição da lâmpada das luzes do interior do veículo	8-61
Cuidados com a aparência.....	8-63
Cuidados com o exterior	8-63
Cuidados com o interior	8-69
Sistema de controle de emissões.....	8-72
Sistema de controle de emissões do cárter	8-72
Sistema de controle de emissões evaporativas.....	8-72
Sistema de controle de emissões do escapamento.....	8-73

COMPARTIMENTO DO MOTOR

KAPPA 1.0 Flex

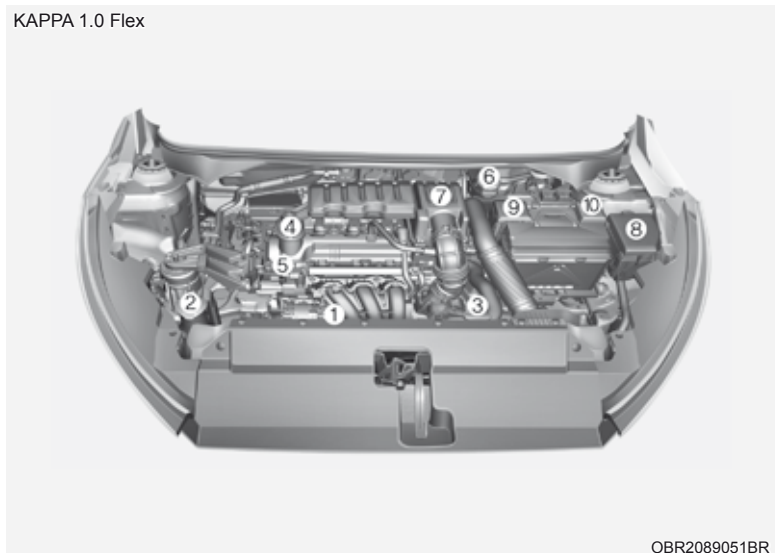

OBR2089051BR

1. Reservatório do líquido de arrefecimento do motor
 2. Reservatório do líquido do lavador do para-brisa
 3. Tampa/válvula de expansão do sistema de arrefecimento
 4. Tampa de abastecimento de óleo do motor
 5. Vareta de nível de óleo do motor
 6. Reservatório de fluido do freio / embreagem*
 7. Filtro de ar
 8. Caixa de fusíveis
 9. Terminal positivo da bateria
 10. Terminal negativo da bateria
- * Embreagem apenas em veículos equipados com transmissão manual

KAPPA 1.0 T-GDI Flex

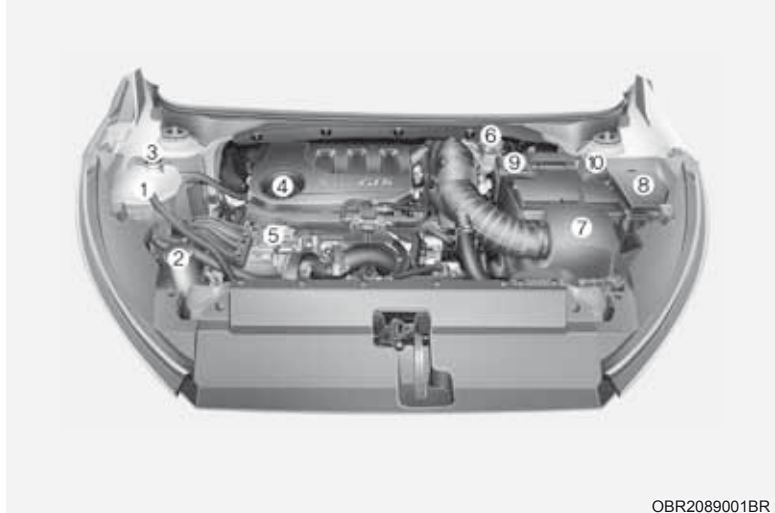

OBR2089001BR

1. Reservatório do líquido de arrefecimento do motor
 2. Reservatório do líquido do lavador do para-brisa
 3. Tampa/válvula de expansão do sistema de arrefecimento
 4. Tampa de abastecimento de óleo do motor
 5. Vareta de nível de óleo do motor
 6. Reservatório de fluido do freio / embreagem*
 7. Filtro de ar
 8. Caixa de fusíveis
 9. Terminal positivo da bateria
 10. Terminal negativo da bateria
- * Embreagem apenas em veículos equipados com transmissão manual

GAMMA 1.6 Flex

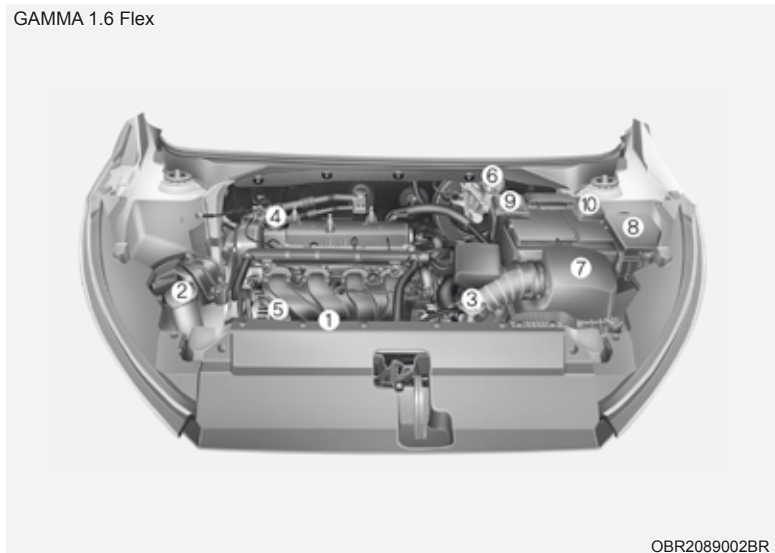

OBR2089002BR

- | | |
|--|---|
| 1. Reservatório do líquido de arrefecimento do motor | 6. Reservatório de fluido do freio / embreagem* |
| 2. Reservatório do líquido do lavador do para-brisa | 7. Filtro de ar |
| 3. Tampa/válvula de expansão do sistema de arrefecimento | 8. Caixa de fusíveis |
| 4. Tampa de abastecimento de óleo do motor | 9. Terminal positivo da bateria |
| 5. Vareta de nível de óleo do motor | 10. Terminal negativo da bateria |
- * Embreagem apenas em veículos equipados com transmissão manual

SERVIÇOS DE MANUTENÇÃO

Tenha o máximo cuidado para evitar danos ao seu veículo e ferimentos pessoais quando realizar qualquer procedimento de manutenção ou inspeção.

Recomendamos efetuar a manutenção e reparos na concessionária autorizada Hyundai Motor Brasil (HMB). Uma concessionária autorizada Hyundai Motor Brasil (HMB) atende aos altos padrões de qualidade de serviço e recebe suporte técnico da HYUNDAI, para fornecer alto nível de satisfação com os serviços.

Responsabilidade do proprietário

O serviço de manutenção e a conservação dos registros são responsabilidade do proprietário.

Você deve guardar os documentos que comprovam que a manutenção apropriada foi executada em seu veículo de acordo com o plano de manutenção preventiva mostrado nas páginas seguintes. Você necessita dessas informações para atender às exigências de serviços e manutenção da garantia de seu veículo.

Informações detalhadas sobre a garantia podem ser encontradas no seu Manual de Garantia.

Não são cobertos os serviços e ajustes necessários resultantes de uma manutenção inadequada ou da falta de manutenção necessária.

Precauções de manutenção do proprietário

Serviços inadequados, incompletos ou insuficientes podem resultar em problemas de funcionamento para o veículo, levando a danos, acidentes ou ferimentos pessoais. Esta Seção fornece instruções apenas para os itens de manutenção que são fáceis de executar. Diversos procedimentos só podem ser feitos por uma concessionária autorizada Hyundai Motor Brasil (HMB) utilizando ferramentas especiais.

Seu Hyundai não deve ser modificado de forma alguma. Tais modificações podem afetar o desempenho, a segurança e a durabilidade de seu Hyundai, além disso, podem violar as condições estabelecidas no manual de garantia de seu veículo.

* NOTA

A manutenção inadequada durante o período de garantia pode afetar a cobertura da garantia. Para maiores detalhes, leia o Manual de Garantia fornecido com o veículo. Se estiver inseguro sobre qualquer procedimento de reparo ou manutenção, recomendamos que o veículo seja verificado por uma concessionária autorizada Hyundai Motor Brasil (HMB).

MANUTENÇÃO A CARGO DO PROPRIETÁRIO

ATENÇÃO

Efetuar serviços de manutenção em um veículo pode ser perigoso. Caso você não tenha conhecimento e experiência suficientes, ou não disponha de ferramentas e equipamentos apropriados para realizar o serviço, recomendamos que o veículo seja verificado por uma concessionária autorizada Hyundai Motor Brasil (HMB). Adote SEMPRE estas precauções para executar serviços de manutenção:

- Estacione o veículo em piso nivelado, coloque a alavanca seletora na posição P (Estacionamento), acione o freio de estacionamento e coloque o interruptor de ignição na posição LOCK/OFF.
- Coloque calços nas rodas dianteiras e traseiras para evitar que o veículo se movimente.

Não use roupas folgadas ou joias que possam ficar enroscadas nas partes móveis.

- Se for necessário funcionar o motor durante a manutenção, faça ao ar livre ou em área com bastante ventilação.
- Mantenha chamas, fagulhas ou materiais que emitam fumaça longe da bateria e peças do sistema de combustível.

As listas seguintes são verificações e inspeções no veículo que devem ser feitas pelo proprietário ou uma concessionária autorizada Hyundai Motor Brasil (HMB) na frequência indicada para garantir o funcionamento seguro e confiável do veículo.

Quaisquer condições adversas devem merecer a atenção da concessionária o mais rápido possível.

Estas verificações de manutenção a cargo do proprietário geralmente não são cobertas pela garantia e você, provavelmente, terá que pagar pelo serviço, peças e lubrificantes utilizados.

Plano de manutenção a cargo do proprietário

Quando o veículo estiver parado para abastecimento:

- Verifique o nível do óleo do motor.
- Verifique o nível do líquido de arrefecimento do motor no reservatório.
- Verifique o nível do líquido do lavador do para-brisa.
- Verifique se os pneus estão calibrados corretamente.
- Verifique o radiador e condensador.

Verifique se a frente do radiador e condensador está limpa e sem entupimento com folhas, sujeita ou insetos etc.

Se alguma dessas partes estiver extremamente suja ou você não tiver certeza da condição, recomendamos entrar em contato com uma concessionária autorizada Hyundai Motor Brasil (HMB).

ATENÇÃO

Tenha cuidado ao verificar o nível do líquido de arrefecimento do motor quando o motor estiver quente. Líquido de arrefecimento quente pode jorrar, sob pressão, causando queimaduras ou ferimentos graves.

Quando estiver dirigindo seu veículo:

- Observe qualquer mudança no som do escapamento ou cheiro de gases de escapamento no veículo.
- Verifique a existência de vibrações no volante de direção. Observe qualquer aumento no esforço ou folga no volante, ou se ocorrem mudanças na posição do volante quando em linha reta.
- Observe se seu veículo faz curvas com suavidade ou “puxa” para um dos lados quando está em uma estrada regular e nivelada.
- Quando estiver parando, ouça e verifique se há sons incomuns, se “puxa” para um dos lados, se o curso do pedal do freio aumenta ou se o pedal está duro de pressionar.
- Se ocorrer alguma derrapagem ou mudanças no funcionamento da transmissão, verifique o nível do fluido da transmissão.
- Verifique o funcionamento da posição estacionamento (“P”) da transmissão automática.
- Verifique o freio de estacionamento.
- Verifique a existência de vazamentos de fluido sob seu veículo (é normal haver gotejamento do sistema de ar condicionado durante ou após o uso).

Pelo menos uma vez por mês:

- Verifique o nível do líquido de arrefecimento do motor no reservatório.
- Verifique o funcionamento de todas as luzes externas, incluindo as luzes de freio, indicadores de direção e luzes de advertência.
- Verifique a pressão de todos os pneus, incluindo o estepe quanto a pneus gastos, com desgaste desigual ou danos.
- Verifique as porcas de rodas soltas.

Semestralmente:

- Verifique a existência de vazamentos ou danos nas mangueiras do radiador, aquecedor e ar condicionado.
- Verifique o funcionamento do lavador e do limpador do para-brisa. Limpe as palhetas com um pano limpo umedecido no líquido do lavador.
- Verifique o alinhamento dos faróis.
- Verifique o silencioso, a tubulação do escapamento, defletores térmicos e braçadeiras.
- Verifique o desgaste e o funcionamento dos cintos de segurança.

Anualmente:

- Limpe os drenos da carroceria e das portas do veículo.
- Lubrifique as dobradiças das portas e do capô do motor.
- Lubrifique as travas e trincos das portas e do capô do motor.
- Lubrifique as vedações de borracha das portas.
- Lubrifique os limitadores das portas.
- Verifique o sistema de ar condicionado.
- Inspecione e lubrifique as articulações e controles da transmissão automática.
- Limpe a bateria e os terminais.
- Verifique o nível do fluido do freio.

PLANO DE MANUTENÇÃO PREVENTIVA

Siga o Plano de Manutenção Normal se o veículo é utilizado normalmente onde nenhuma destas condições se aplicar.

Se qualquer das condições seguintes se aplicar, siga a Manutenção Em Condições Severas de Uso.

- Condução repetida em curtas distâncias, inferiores a 8 km em temperatura normal ou inferiores a 16 km em temperatura de congelamento.
- Condução em baixa velocidade por longas distâncias.
- Condução em piso áspero, empoeirado, com lama, sem pavimentação, com cascalho ou com aplicação de sal.
- Condução em áreas onde há sal ou outros materiais corrosivos ou em tempo muito frio.
- Condução em áreas com entrada de areia ou poeira no motor.
- Condução em áreas com tráfego pesado.
- Condução repetitiva em áreas com subidas, descidas ou montanhas.
- Rebocar um trailer ou carregar carga no bagageiro do teto.
- Dirigir como veículo de patrulhamento, taxi, outro uso comercial ou reboque de veículo.
- Condução frequente em alta velocidade ou rápida aceleração/desaceleração.
- Dirigir frequentemente na condição de anda e para.

Caso o seu veículo esteja funcionando em uma das condições anteriores, você deve inspecionar, substituir ou completar os reservatórios com mais frequência do que o prescrito no plano de manutenção normal. Após os períodos ou distâncias mostrados na tabela continue seguindo os intervalos de manutenção programados.

Plano de manutenção normal

ITEM DE MANUTENÇÃO	INTERVALO DE MANUTENÇÃO	Número de meses ou distância de condução, o que ocorrer primeiro											
		Meses	12	24	36	48	60	72	84	96	108	120	
Correias de acionamento*1	Km x 1.000	10	20	30	40	50	60	70	80	90	100		
				I			I				I		
Óleo e filtro de óleo do motor*2	1.0 T-GDI Flex	S	S	S	S	S	S	S	S	S	S	S	S
	1.0 / 1.6 Flex												
Filtro de ar		I	I	I	S	I	I	I	S	I	I	S	I
Velas de ignição*3	1.0 T-GDI Flex	Substitua a cada 60.000 km											
	1.0 / 1.6 Flex	Substitua a cada 160.000 km											
Filtro de combustível*4	Motor flex - Todos*5	Substitua a cada 10.000 km											
Bomba de combustível*4	Motor flex - Todos*5			I			I			I			I

I: Inspeção e, se necessário, ajuste, corrija, limpe ou substitua.

S: Substitua.

*1: Inspeção a correia de acionamento, a polia tensora, polia guia e polia do alternador e, se necessário, corrija ou substitua.

*2: Verifique o nível do óleo do motor e vazamentos a cada 500 km ou antes de iniciar uma viagem longa.

Não misture outros aditivos.

*3: Para sua conveniência, pode ser substituído antes do intervalo normal ao realizar a manutenção de outros itens.

O intervalo de manutenção depende da qualidade do combustível.

Se você notar algum problema, como por exemplo, restrição do fluxo de combustível, perda de potência, dificuldade de partida ou ruído nos componentes do sistema de alimentação de combustível, dirija-se a uma concessionária autorizada Hyundai Motor Brasil (HMB) para verificação ou substituição do filtro ou bomba de combustível.

*5: Motor com tecnologia Flex que permite a utilização de Gasolina (E22) e Etanol (E100) em qualquer proporção.

Plano de manutenção normal (Cont.)

ITEM DE MANUTENÇÃO	INTERVALO DE MANUTENÇÃO	Número de meses ou distância de condução, o que ocorrer primeiro											
		12	24	36	48	60	72	84	96	108	120		
		Km x 1.000											
Folga das válvulas ⁶⁶		Inspeção a cada 90.000 km ou 72 meses											
Mangueiras de vapor e tampa de abastecimento de combustível													
Mangueiras de vácuo e válvula de aceleração	I	I	I	I	I	I	I	I	I	I	I	I	I
Linhas de combustível, mangueiras e conexões													
Sistema de arrefecimento	I	I	I	I	I	I	I	I	I	I	I	I	I
Líquido de arrefecimento do motor ⁶⁷	I	I	I	I	I	I	I	I	I	I	I	I	S
Estado da bateria	I	I	I	I	I	I	I	I	I	I	I	I	I

I: Inspeção e, se necessário, ajuste, corrija, limpe ou substitua.

S: Substitua.

⁶⁶: Inspeção se houver ruído excessivo ou vibração do motor e ajuste se necessário. Este serviço deve ser realizado por uma concessionária autorizada Hyundai Motor Brasil (HMB).

⁶⁷: A Hyundai Motor Brasil recomenda o uso do líquido de arrefecimento genuíno Hyundai. O uso de água e/ou outros produtos não recomendados podem ocasionar sérios danos ao motor não passíveis de garantia.

Podem ser substituídos antes do intervalo normal ao realizar manutenção de outros itens.

Plano de manutenção normal (Cont.)

ITEM DE MANUTENÇÃO	INTERVALO DE MANUTENÇÃO	Número de meses ou distância de condução, o que ocorrer primeiro																
		Meses	Km x 1.000	12	24	36	48	60	72	84	96	108	120					
Todos os sistemas elétricos				I														
Linhas do freio, mangueiras e conexões				I	I	I	I	I	I	I	I	I	I	I	I	I	I	I
Pedal do freio, Pedal da embreagem (se equipado)						I												
Freio de estacionamento								I										
Fluido do freio/embreagem (se equipado)				I	I	I	I	I	I	I	I	I	I	I	I	I	I	I
Discos e pastilhas de freio				I	I	I	I	I	I	I	I	I	I	I	I	I	I	I
Caixa de direção, articulações e coifas				I	I	I	I	I	I	I	I	I	I	I	I	I	I	I
Eixos propulsores e coifas								I										
Pneus (pressão e desgaste)				I	I	I	I	I	I	I	I	I	I	I	I	I	I	I
Juntas esféricas da suspensão dianteira				I	I	I	I	I	I	I	I	I	I	I	I	I	I	I

I: Inspeção e, se necessário, ajuste, corrija, limpe ou substitua.

S: Substitua.

Plano de manutenção normal (Cont.)

ITEM DE MANUTENÇÃO	INTERVALO DE MANUTENÇÃO											
	Meses	12	24	36	48	60	72	84	96	108	120	
Km x 1.000	10	20	30	40	50	60	70	80	90	100		
Parafusos e porcas do chassi e carroceria	I	I	I	I	I	I	I	I	I	I	I	
Refrigerante do ar condicionado (se equipado)	I	I	I	I	I	I	I	I	I	I	I	
Compressor do ar condicionado (se equipado)	I	I	I	I	I	I	I	I	I	I	I	
Filtro de ar do sistema de climatização (se equipado)		S		S		S		S		S	S	
Óleo da transmissão manual (se equipado) *8	Inspeção a cada 60.000 km ou 48 meses											
Fluido da transmissão automática (se equipado)	Sem inspeção, livre de manutenção											
Sistema de escape				I		I		I		I		

I: Inspeção e, se necessário, ajuste, corrija, limpe ou substitua.

S: Substitua.

*8: : Fluido da transmissão manual deve ser trocado sempre que sempre que o veículo passar por áreas inundadas.

ATENÇÃO

Recomendamos efetuar a manutenção em concessionárias autorizadas HMB, para que os resíduos gerados na manutenção dos veículos sejam descartados corretamente.

Manutenção em condições severas de uso

Os seguintes pontos deverão ser verificados com maior frequência, caso o veículo seja normalmente utilizado em condições severas de condução.

Utilize o quadro abaixo para realizar intervalos de manutenção apropriados.

S: Substitua

I: Inspeção e, se necessário, ajuste, corrija, limpe ou substitua

Itens de manutenção		Operação de manutenção	Intervalos de manutenção	Condição de condução
Óleo e filtro de óleo do motor	1.0 Flex/ 1.0 T-GDI / 1.6 Flex	S	A cada 5.000 km ou 6 meses	A, B, C, D, E, F, G, H, I, J, K
Filtro de ar		S	Substitua mais frequentemente, dependendo da condição	C, E
Velas de ignição		S	Substitua mais frequentemente, dependendo da condição	A, C, F, H, I, K
Caixa de direção, articulações e coifas		I	Inspeção mais frequentemente, dependendo da condição	C, D, E, F, G
Juntas esféricas da suspensão dianteira		I	Inspeção mais frequentemente, dependendo da condição	C, D, E, F, G
Discos e pastilhas de freio, pinças e rotores		I	Inspeção mais frequentemente, dependendo da condição	C, D, E, F, G
Freio de estacionamento		I	Inspeção mais frequentemente, dependendo da condição	C, D, G, H

Itens de manutenção	Operação de manutenção	Intervalos de manutenção	Condição de condução
Eixos propulsores e coifas	I	Inspeção mais frequentemente, dependendo da condição	C, D, E, F, G, H, I, J
Filtro de ar do sistema de climatização (se equipado)	I	Inspeção mais frequentemente, dependendo da condição	C, E
Fluido da transmissão manual (se equipado)	S	A cada 120.000 km	C, D, E, F, G, H, I, J
Fluido da transmissão automática (se equipado)	S	A cada 100.000 km	A, C, D, E, F, G, H, I, J

Condições severas de condução

- A: Condução repetida em curtas distâncias, inferiores a 8 km em temperatura normal ou inferiores a 16 km em temperatura de congelamento
- B: Condução em baixa velocidade por longas distâncias
- C: Condução em piso áspero, empoeirado, com lama, sem pavimentação, com cascalho ou com aplicação de sal
- D: Condução em áreas onde há sal ou outros materiais corrosivos ou em tempo muito frio
- E: Condução em áreas com entrada de areia ou poeira no motor
- F: Condução em áreas com tráfego pesado
- G: Condução repetitiva em áreas com subidas, descidas ou montanhas
- H: Rebocar um trailer ou carregar carga no bagageiro do teto
- I: Dirigir como veículo de patrulhamento, taxi, outro uso comercial ou reboque de veículo
- J: Condução frequente em alta velocidade ou rápida aceleração/desaceleração
- K: Dirigir frequentemente na condição de anda e para

EXPLICAÇÃO SOBRE OS ITENS DE MANUTENÇÃO PREVENTIVA

Óleo e filtro de óleo do motor

O óleo do motor e o filtro devem ser trocados dentro dos intervalos especificados no plano de manutenção preventiva. Se o veículo for utilizado em condições severas, podem ser necessárias trocas de óleo e filtro mais frequentes.

Correia de acionamento

Inspecione todas as correias de acionamento quanto à evidência de cortes, trincas, desgaste excessivo ou oleosidade, substituindo-as quando necessário. As correias de acionamento devem ser inspecionadas periodicamente para verificação da tensão e ajustadas quando necessário.

CUIDADO

Ao inspecionar as correias de acionamento, coloque o interruptor de ignição na posição LOCK/OFF ou ACC.

Filtro de combustível

Um filtro de combustível obstruído pode limitar a velocidade do veículo, danificar o sistema de emissões e dificultar a partida.

Se uma quantidade excessiva de partículas estranhas estiver acumulada no tanque de combustível, pode ser necessário que o filtro seja substituído com maior frequência.

Após a instalação de um filtro novo, deixe o motor funcionar por vários minutos e verifique a existência de vazamentos nas conexões. Recomendamos que o filtro de combustível seja substituído por uma concessionária autorizada Hyundai Motor Brasil (HMB).

Tubulações, mangueiras e conexões de combustível

Inspecione todas as tubulações, mangueiras de combustível e suas conexões para verificar se não apresentam vazamentos ou danos. Recomendamos que as tubulações, mangueiras de combustível e suas conexões sejam substituídas por uma concessionária autorizada Hyundai Motor Brasil (HMB).

Mangueiras de vapor e tampa de abastecimento de combustível

A mangueira de vapor e a tampa do tanque de combustível devem ser inspecionadas dentro dos intervalos especificados no plano de manutenção preventiva. Certifique-se que a mangueira de vapor ou a tampa do tanque de combustível seja instalada corretamente.

Filtro de ar

Recomendamos que o filtro de ar seja substituído por uma concessionária autorizada Hyundai Motor Brasil (HMB).

Velas de ignição

Certifique-se de instalar novas velas de ignição com grau térmico correto.

ATENÇÃO

Não desconecte e inspecione as velas de ignição com o motor quente. Você pode se queimar.

Sistema de arrefecimento

Verifique as peças do sistema de arrefecimento, tais como radiador, reservatório de expansão, mangueiras e conexões quanto à existência de vazamentos ou danos. Substitua todos os componentes danificados.

Líquido de arrefecimento do motor

O líquido de arrefecimento do motor deve ser trocado dentro dos intervalos especificados no plano de manutenção preventiva.

Fluido da transmissão automática

O fluido da transmissão automática não deve ser verificado em condições normais de uso.

Recomendamos que o fluido da transmissão automática seja substituído por uma concessionária autorizada Hyundai Motor Brasil (HMB), de acordo com o plano de manutenção preventiva.

* NOTA

O fluido novo da transmissão automática é basicamente vermelho.

Conforme o veículo é dirigido, o fluido da transmissão automática começa a parecer mais escuro.

Isto é uma condição normal. Esta é uma condição normal e você não deve julgar a necessidade de substituir o fluido com base na alteração de sua cor.

* NOTA

O uso de fluido não especificado pode resultar em funcionamento incorreto e falhas na transmissão.

Utilize somente fluido para transmissão automática especificado. (Consulte “Lubrificantes e capacidades recomendadas”, na Seção 2.)

Mangueiras e linhas dos freios

Inspecione visualmente quanto à instalação correta, rachaduras, trincas, deterioração e vazamentos. Substitua imediatamente quaisquer peças danificadas ou deterioradas.

Fluido de freio

Verifique o nível do fluido de freio no reservatório. Ele deve estar entre as marcas “MIN” e “MAX” existentes na lateral do reservatório. Utilize somente fluido para freios hidráulicos com especificação DOT 4.

Freio de estacionamento

Inspecione o sistema do freio de estacionamento.

Discos e pastilhas de freio, pinças e rotores

Verifique as pastilhas quanto a desgaste excessivo, discos quanto a empenamento e desgaste e as pinças quanto a vazamento de fluido.

Parafusos de fixação das suspensões

Verifique a existência de folgas ou danos nas conexões da suspensão. Reaperte com o torque especificado.

Caixa de direção, articulações e coifas/juntas esféricas do braço inferior

Com o veículo parado e o motor desligado, verifique se existe folga excessiva no volante de direção.

Verifique a existência de deformações ou danos nas conexões da suspensão. Inspecione a existência de deterioração, rachaduras ou danos nas coifas e juntas esféricas. Substitua todos os componentes danificados.

Eixos de acionamento e coifas

Verifique a existência de rachaduras ou danos nos eixos de acionamento, coifas e braçadeiras. Substitua qualquer peça danificada e lubrifique com graxa, se necessário.

Gás refrigerante/compressor do ar condicionado

Verifique a existência de danos ou vazamentos nas linhas e conexões do sistema de ar condicionado.

ÓLEO DO MOTOR

Verificação do nível de óleo de motor (motor Flex)

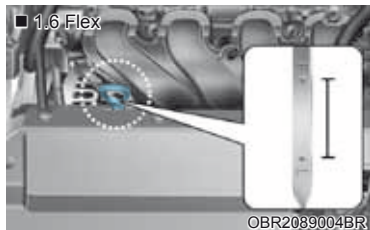
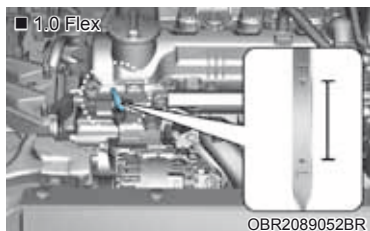

O óleo do motor é usado para lubrificar e também arrefecer o motor, portanto é normal que ele seja gradualmente consumido durante o uso do veículo. Verifique regularmente o nível do óleo do motor conforme o procedimento a seguir.

1. Certifique-se de que o veículo esteja estacionado em uma superfície nivelada.
2. Dê a partida no motor e deixe que ele atinja a temperatura normal de operação.
3. Desligue o motor e espere alguns minutos (aproximadamente 15 minutos) para que o óleo retorne ao cárter de óleo.

4. Retire a vareta de medição, limpe-a e recoloca-a até o final.

⚠ ATENÇÃO

Mangueira do radiador

Tenha muito cuidado para não encostar nas mangueiras do radiador ao verificar ou adicionar o óleo do motor, pois elas podem estar suficientemente quentes para causar queimaduras.

5. Retire novamente a vareta de medição e verifique o nível. O nível deve estar entre as "F" ("FULL" nível máximo) e "L" ("LOW" nível mínimo). Se o nível estiver próximo do mínimo "L", abasteça com óleo de mesma especificação.

* NOTA

- Não adicione óleo além do necessário. Isso pode danificar o motor.
- Não derrame óleo do motor ao adicionar ou substituir o óleo do motor. Se derramar óleo do motor no compartimento do motor, limpe-o imediatamente.
- Limpe a vareta de medição do nível do óleo com um pano limpo. Se misturar com detritos, poderá causar danos no motor.
- O consumo de óleo do motor pode ser notadamente maior durante os primeiros 6.000km de uso do veículo, se estabilizando após esse período.
- O consumo de óleo do motor pode ser afetado por hábitos de direção, condições climáticas, condições de tráfego, qualidade do óleo, etc. Portanto, é recomendável que você inspecione o nível de óleo do motor regularmente e reabasteça se necessário.
- O intervalo de troca do óleo do motor é definido com a finalidade de evitar a deterioração do óleo, não estando relacionado ao consumo de óleo; portanto, verifique e reabasteça a quantidade de óleo regularmente.

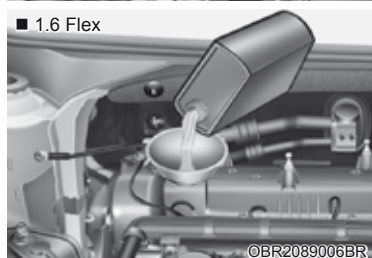
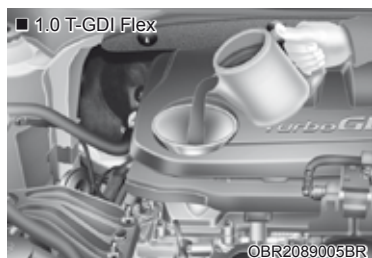
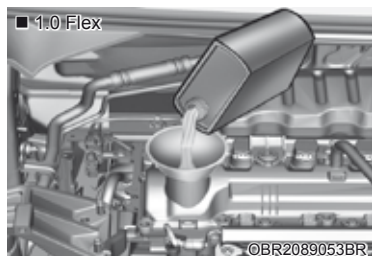

Se o nível do óleo estiver abaixo ou muito próximo da marca “L” (“LOW” nível mínimo), adicione óleo até que atinja a marca “F” (“FULL” nível máximo). Não adicione óleo em excesso.

Use um funil para evitar o derramamento de óleo nos componentes do motor.

Use somente o óleo do motor especificado. (Consulte “Lubrificantes e capacidades recomendadas”, na Seção 2.)

Verificação o óleo do motor e filtro



Recomendamos que o óleo do motor e o filtro sejam substituídos por uma concessionária autorizada Hyundai Motor Brasil (HMB).

O atraso na realização das manutenções regulares pode comprometer a capacidade de lubrificação do óleo, causando danos ao motor do veículo.

Para manter o motor em condições ideais, use o óleo de motor recomendado pela Hyundai Motor Brasil (HMB).

ATENÇÃO

O óleo usado pode provocar irritação ou câncer de pele, caso seja mantido em contato com a pele por períodos prolongados. O óleo usado contém compostos químicos que causaram câncer em animais de laboratório. Após manusear o óleo usado, proteja sempre a pele lavando completamente as mãos com sabão e água quente o mais rápido possível.

LÍQUIDO DE ARREFECIMENTO DO MOTOR

O sistema de arrefecimento de alta pressão possui um reservatório com anticongelante. Esse reservatório é abastecido na fábrica.

Verifique o nível de líquido de arrefecimento dentro dos intervalos especificados no plano de manutenção preventiva, no início do inverno e antes de viajar para local com clima mais frio.

* NOTA

- Se o motor superaquecer devido ao nível baixo do líquido de arrefecimento do motor, colocar líquido de arrefecimento repentinamente pode trincar o motor. Para prevenir danos, adicione o líquido de arrefecimento lentamente e em pequenas quantidades.
- Não dirija sem líquido de arrefecimento do motor. Isso pode causar falha da bomba e engripamento do motor etc.

Verificação do nível do líquido de arrefecimento do motor

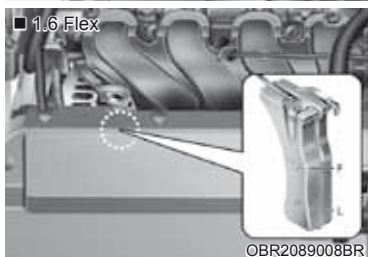
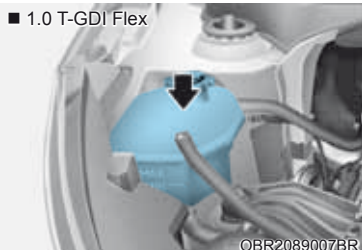
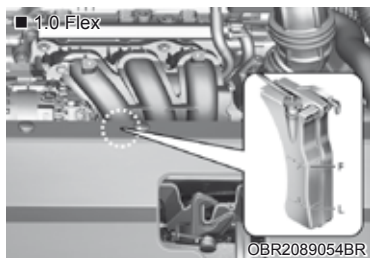

⚠ ATENÇÃO



Remoção da tampa do radiador/Tampa do reservatório do líquido de arrefecimento do motor

- Nunca retire a tampa do radiador/tampa do reservatório do líquido de arrefecimento do motor quando o motor estiver funcionando ou quente.

Isso pode causar dano ao sistema de arrefecimento e ao motor, resultando em possíveis ferimentos graves causados pelo líquido ou vapor que jorrar.

- **Desligue o motor e espere até que ele esfrie. Tenha muito cuidado ao remover a tampa do radiador/tampa do reservatório do líquido de arrefecimento do motor. Enrole um pano grosso ao redor dela e gire lentamente no sentido anti-horário até a primeira parada. Afaste-se enquanto a pressão é liberada do sistema de arrefecimento.**

Quando tiver certeza que toda pressão foi liberada, pressione a tampa para baixo usando um pano grosso e continue girando no sentido anti-horário para remover.

- **Mesmo que o motor não esteja funcionando, não remova a tampa do radiador ou o bujão de drenagem enquanto o motor e o radiador estiverem quentes. Líquido de arrefecimento quente e vapor podem jorrar sob pressão, causando ferimentos graves.**

ATENÇÃO



O motor elétrico (ventilador do radiador) é controlado pela temperatura e pressão do líquido de arrefecimento do motor e pela velocidade do veículo. Algumas vezes ele pode funcionar mesmo com o motor desligado. Tenha extremo cuidado quando trabalhar próximo às pás do ventilador do radiador para não ser ferido pelo movimento de rotação. Quando a temperatura diminui, o motor elétrico desliga automaticamente. Isto é uma condição normal.

Verifique a condição e as conexões de todas as mangueiras do sistema de arrefecimento e de aquecimento. Troque as mangueiras deformadas ou deterioradas.

O nível do líquido de arrefecimento deve estar entre as marcas "F" ("FULL" nível máximo) e "L" ("LOW" nível mínimo) do reservatório quando o motor estiver frio.

Se o nível de líquido estiver abaixo da marca "L" ("Low" nível mínimo), adicione a quantidade suficiente de líquido de arrefecimento recomendado até o nível "F" (MAX) ("FULL" nível máximo), mas não encha demais.

Se forem necessárias adições frequentes, recomendamos que o sistema seja inspecionado por uma concessionária autorizada Hyundai Motor Brasil (HMB).



ATENÇÃO

Verifique se a etiqueta na tampa do líquido de arrefecimento está na frente.

Líquido de arrefecimento recomendado

- Quando adicionar líquido de arrefecimento, use o líquido de arrefecimento recomendado e nunca o misture com água. Uma mistura inadequada de líquido de arrefecimento pode resultar em funcionamento incorreto grave ou dano ao motor.
- O motor do seu veículo possui peças de alumínio e deve ser protegido por um líquido de arrefecimento à base de etilenoglicol com fosfato para evitar a corrosão e o congelamento.
- NÃO USE álcool ou anticongelante com metanol, nem os misture com o líquido de arrefecimento especificado.

Substituição do líquido de arrefecimento do motor

Recomendamos que o líquido de arrefecimento seja substituído por uma concessionária autorizada Hyundai Motor Brasil (HMB).

*** NOTA**

Coloque um pano grosso ao redor da tampa do radiador antes de completar o líquido de arrefecimento para evitar que ele caia nos componentes do motor, tais como o alternador.

ATENÇÃO

Não utilize líquido de arrefecimento no reservatório do líquido do lavador do para-brisa. O líquido de arrefecimento do motor pode atrapalhar seriamente a visibilidade quando borrifado no para-brisa e causar a perda do controle do veículo ou danos à pintura e ao acabamento da carroceria.

FLUIDO DE FREIO/EMBREAGEM

Verificação do nível do fluido do freio/embreagem



Verifique periodicamente o nível do fluido no reservatório. Ele deve estar entre as marcas "MIN" e "MAX" existentes na lateral do reservatório.

Antes de remover a tampa do reservatório e adicionar o fluido do freio/embreagem, limpe cuidadosamente a área ao redor da tampa do reservatório para evitar a contaminação do fluido do freio/embreagem.

Se o nível estiver baixo, adicione fluido até o nível "MAX". O nível irá diminuir com a quilometragem acumulada. Esta é uma condição normal associada com o desgaste das pastilhas de freio.

Se o nível do fluido estiver excessivamente baixo, recomendamos que o sistema seja verificado por uma concessionária autorizada Hyundai Motor Brasil (HMB).

* NOTA

Utilize somente fluido de freio/embreagem especificado. Consulte "Lubrificantes recomendados e capacidades", na Seção 2.

* NOTA

Antes de remover a tampa de abastecimento do fluido do freio/embreagem, leia a advertência na tampa.

* NOTA

Limpe a tampa de abastecimento antes de removê-la.

Utilize apenas fluido de freio/embreagem DOT4 de recipientes lacrados.

ATENÇÃO

Se o sistema do freio/embreagem exigir abastecimentos frequentes, isto pode indicar vazamento no sistema do freio/embreagem. Recomendamos que o sistema seja verificado por uma concessionária autorizada Hyundai Motor Brasil (HMB).

ATENÇÃO

Não deixe o fluido de freio/embreagem entrar em contato com seus olhos. Se o fluido de freio/embreagem entrar em contato com seus olhos, lave com água limpa por no mínimo 15 minutos e procure assistência médica imediatamente.

* NOTA

- Não permita que o fluido do freio/embreagem entre em contato com a pintura do veículo, pois isso pode danificar a pintura.
- O fluido do freio/embreagem, que foi exposto ao ar livre por um período prolongado de tempo, não deve ser usado, pois sua qualidade não pode ser garantida. Ele deve ser descartado corretamente.
- Não utilize um tipo errado de fluido. Algumas gotas de óleo mineral, como o óleo de motor, no sistema de freio/embreagem podem danificar as peças do sistema de freio.
- Para manter um bom desempenho do freio e ABS/ESC, recomendamos usar fluido do freio/embreagem que atenda às especificações. (Padrão: SAE J1704 DOT-4 LV, ISO4925 CLASS-6 e FMVSS 116 DOT-4)

LÍQUIDO DO LAVADOR DO PARA-BRISA

Verificação do nível do líquido do lavador do para-brisa



Verifique o nível do líquido do lavador do para-brisa no reservatório e complete se necessário. Pode-se utilizar água limpa se o líquido lavador não estiver disponível. Entretanto, utilize um detergente com características anticongelantes para evitar o congelamento em climas frios.

ATENÇÃO

Para evitar ferimentos graves ou fatais, adote as seguintes precauções de segurança ao usar líquido do lavador:

- Não utilize anticongelante de líquido de arrefecimento no reservatório do líquido do lavador do para-brisa. O líquido de arrefecimento do motor pode atrapalhar seriamente a visibilidade quando borrifado no para-brisa e causar a perda do controle do veículo ou danos à pintura e ao acabamento da carroceria.
- Evite faíscas ou chamas próximas ao reservatório ou líquido do lavador do para-brisa. O líquido do lavador do para-brisa contém álcool que pode ser inflamável.
- Não beba e evite contato com o líquido do lavador do para-brisa. O líquido do lavador do para-brisa é tóxico, se ingerido por pessoas e animais.
- Mantenha o líquido do lavador do para-brisa longe de crianças e animais.

FREIO DE ESTACIONAMENTO

Verificação do freio de estacionamento



Verifique se o curso livre está dentro da especificação enquanto estiver acionando o freio com força de .20 kg (44 lb, 196N). Da mesma forma, o freio de estacionamento sozinho deve segurar firmemente o veículo em uma inclinação razoavelmente íngreme. Se o curso for maior ou menor do que o especificado, recomendamos que o sistema seja verificado por uma concessionária autorizada Hyundai Motor Brasil (HMB).

Curso: 5 a 7 cliques

FILTRO DE AR

Substituição do filtro de ar

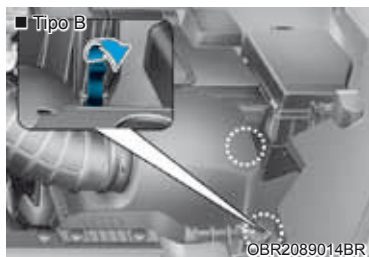
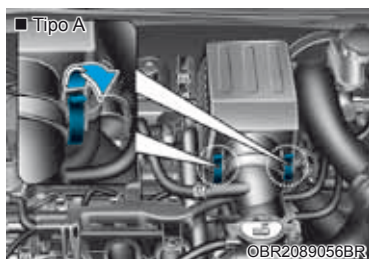
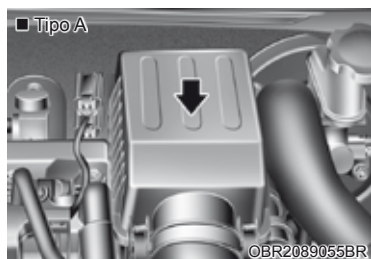

Ele deve ser substituído quando necessário e não deve ser lavado.

O filtro de ar pode ser limpo ao inspecionar o elemento do filtro de ar.

Não limpe o filtro de ar aplicando ar comprimido, isto pode danificar o filtro.

1. Solte os grampos de fixação da tampa do filtro de ar e abra a tampa.

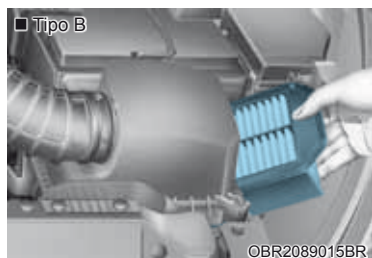
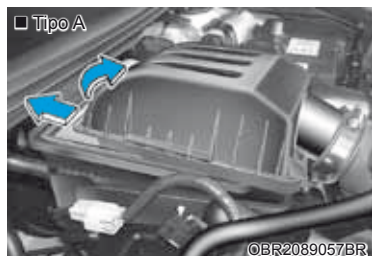

2. Limpe o interior da caixa que aloja o filtro de ar.
3. Substitua o filtro de ar, se necessário.
4. Trave a tampa com os grampos de fixação.

O filtro de ar deve ser substituído de acordo com o plano de manutenção preventiva.

Se o veículo for conduzido em áreas extremamente empoeiradas ou arenosas, substitua o elemento com mais frequência do que os intervalos recomendados. (Consulte "Manutenção sob condições severas de uso", nesta Seção.)

CUIDADO

- Não dirija com o filtro de ar removido, pois isto pode resultar em desgaste excessivo do motor.
- Ao remover o filtro de ar, tome cuidado para que poeira ou sujeira não entre nas entradas de ar, pois pode causar danos.
- Recomendamos que o filtro de combustível seja substituído por uma concessionária autorizada Hyundai Motor Brasil (HMB).

FILTRO DE AR DO SISTEMA DE CLIMATIZAÇÃO

Verificação do filtro

Substitua o filtro de ar do sistema de climatização de acordo com o plano de manutenção. Caso o veículo seja utilizado por períodos prolongados em cidades com ar muito poluído ou em estradas acidentadas e empoeiradas, o filtro deve ser inspecionado com maior frequência e substituído antes do intervalo recomendado. Quando o proprietário substituir o filtro de ar do sistema de climatização, faça da seguinte maneira e tenha cuidado para evitar danos aos outros componentes.

O filtro de ar deve ser substituído de acordo com o plano de manutenção preventiva.

Substituição do filtro de ar



1. Pressione os dois lados do porta-luvas conforme mostrado. Isto garante que os pinos dos limitadores do porta-luvas ficarão livres do suporte, permitindo segurar o porta-luvas.



2. Remova a caixa do filtro de ar do sistema de climatização enquanto pressiona o lado direito da tampa.



3. Substitua o filtro de ar do sistema de climatização.
4. A ordem de instalação é inversa à de desmontagem.

* NOTA

Instale o filtro de ar do sistema de climatização na posição correta com o símbolo da seta (↓) apontando para baixo, senão ele pode provocar ruído e reduzir sua efetividade.

PALHETAS DOS LIMPADORES

Inspeção das palhetas

A contaminação do para-brisa ou das palhetas do limpador com um material estranho pode reduzir a eficiência dos limpadores do para-brisa.

As fontes mais comuns de contaminação são insetos, seiva de árvores e tratamento com cera quente usado por alguns lava-rápidos. Se as palhetas não estiverem limpando corretamente, limpe o vidro e as palhetas com um bom limpador ou detergente suave e enxague completamente com água limpa.

* NOTA

Para evitar danos às palhetas:

- Não use gasolina, querosene ou outros solventes nas palhetas ou próximo a elas.
- Não tente mover as palhetas com as mãos.
- Não use palhetas do limpador que não sejam originais.

* NOTA

Ceras comerciais aplicadas por lava-rápidos automáticos são reconhecidas por dificultar a limpeza do para-brisa.

Substituição das palhetas

Se as palhetas não estiverem mais limpando o vidro corretamente, elas podem estar gastas ou rachadas e precisam ser substituídas.

CUIDADO

Não permita que o braço do limpador caia sobre o para-brisa, uma vez que isso pode lascar ou trincar o para-brisa.

Substituição das palhetas



1. Levante o braço do limpador.



2. Comprima e segure os dois grampos da palheta do limpador (1) e remova a palheta do braço do limpador.
3. Instale o novo conjunto da palheta.
4. Retorne o braço do limpador sobre o para-brisa.

BATERIA

Para melhor manutenção da bateria

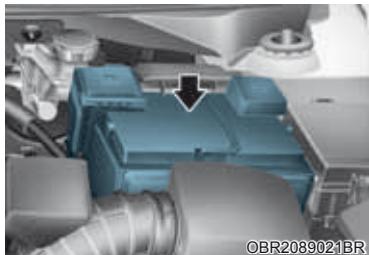

- Mantenha a bateria firmemente instalada.
- Mantenha a parte superior da bateria limpa e seca.
- Mantenha os terminais e as conexões limpos, apertados e protegidos por uma fina camada de vaselina ou graxa.
- Limpe imediatamente qualquer eletrólito derramado pela bateria com uma solução de bicarbonato de sódio e água.
- Se o veículo não for utilizado por um período prolongado, desconecte os cabos da bateria.

ATENÇÃO

Para evitar FERIMENTOS SÉRIOS OU FATAIS a você e outras pessoas, adote sempre estas precauções ao trabalhar perto de uma bateria ou manuseá-la.



Sempre leia e siga as cuidadosamente as instruções ao manusear uma bateria.



Use óculos de segurança para proteger os olhos de respingos de ácido.



Mantenha chamas, faíscas e materiais fumegantes afastados da bateria.



O hidrogênio está sempre presente nas células da bateria, é altamente combustível e pode explodir se for exposto a chamas ou faíscas.



Baterias de automóveis contêm ácido sulfúrico que é altamente corrosivo. Não permita que o ácido entre em contato com seus olhos, a pele ou o vestuário.

Se o ácido entrar em contato com seus olhos, lave com água limpa por no mínimo 15 minutos e procure assistência médica imediatamente. Se o ácido entrar em contato com sua pele, lave cuidadosamente o local. Se você sentir dor ou sensação de queimadura, procure assistência médica imediatamente.

- Ao levantar uma bateria com carcaça plástica, pressão excessiva sobre a carcaça pode fazer o ácido da bateria vazar. Levante a bateria com um suporte ou com as mãos nos cantos opostos.
- Não tente ligar uma bateria auxiliar ao veículo se a bateria descarregada estiver congelada.
- NUNCA tente carregar a bateria quando os cabos da bateria do veículo estiverem conectados à bateria.
- O sistema de ignição eletrônica funciona com alta voltagem. NUNCA toque esses componentes com o motor funcionando ou quando o botão Start/Stop do motor estiver na posição ON.
- Não permita que os cabos auxiliares (+) e (-) se toquem. Isto pode causar faíscas.
- A bateria pode se romper ou explodir se estiver descarregada ou congelada e for conectada a uma bateria auxiliar.
- Eletrólito da bateria pode vaziar devido à condução repetitiva em curvas fechadas causando problemas de segurança. Evite dirigir repetidamente em curvas fechadas.

* NOTA

Se forem conectados dispositivos eletrônicos não autorizados à bateria, ela pode descarregar. Não use dispositivos não autorizados.

Etiqueta da capacidade da bateria

■ Exemplo

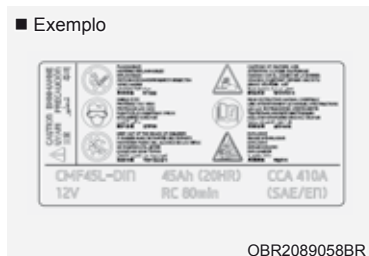

OBR2089058BR

* A etiqueta da bateria no veículo pode ser diferente da ilustração.

1. CMF45L-DIN: O nome do modelo de bateria Hyundai
2. 12V: A tensão nominal
3. 45Ah (20HR): A capacidade nominal (em Ampères hora)
4. RC 80: A capacidade reserva nominal (em minutos)
5. CCA 410: A corrente de teste a frio em ampères de acordo com a norma SAE
6. 410A: A corrente de teste a frio em ampères de acordo com a norma EN

Recarga da bateria

Seu veículo possui uma bateria à base de cálcio que dispensa manutenção.

- Se a bateria descarregar em pouco tempo (como, por exemplo, por causa de faróis ou luzes internas deixados acesos enquanto o veículo não estava em uso), recarregue-a lentamente durante 10 horas.

⚠ ATENÇÃO

Ao recarregar a bateria, tenha os seguintes cuidados:

- Antes de realizar a manutenção ou recarregar a bateria, desligue todos os acessórios e o motor.
- Não deixe cigarros, faíscas ou chamas perto da bateria.
- Use óculos de segurança ao verificar a bateria durante o carregamento.
- A bateria deve ser removida do veículo e colocada em uma área com boa ventilação.
- Observe a bateria durante o carregamento e interrompa ou reduza a taxa de carga se as células da bateria começarem a ferver violentamente ou se a temperatura do eletrólito de qualquer célula exceder 49°C.
- O cabo negativo da bateria deve ser removido primeiro e instalado por último quando a bateria for desconectada.
- Desconecte o carregador da bateria na seguinte ordem:
 1. Desligue o interruptor principal do carregador da bateria.
 2. Solte a presilha negativa do terminal negativo da bateria.
 3. Solte a presilha positiva do terminal positivo da bateria.

* NOTA

Bateria AGM (se equipado)

- Baterias com Manta Absorvente de Vidro (AGM) dispensam manutenção e recomendamos que uma bateria AGM seja reparada pela concessionária autorizada Hyundai Motor Brasil (HMB). Para carregar sua bateria AGM use somente carregadores de bateria totalmente automáticos especialmente desenvolvidos para esse tipo de bateria.
- Ao substituir a bateria AGM, recomendamos usar peças de reposição de uma concessionária autorizada Hyundai Motor Brasil (HMB).
- Não abra nem remova a tampa superior da bateria. Isto pode causar vazamento do eletrólito interno, resultando em ferimentos graves.

Partida de emergência

Após uma partida de emergência com uma bateria boa, dirija o veículo por no mínimo 30 minutos ou deixe ligado em marcha lenta por no mínimo 60 minutos antes de desligar. O veículo pode não dar partida se for desligado antes de ter a chance de recarregar adequadamente. Veja “Partida de emergência” na Seção 7 para mais detalhes sobre os procedimentos para partida de emergência.

* NOTA



Uma bateria descartada de maneira inadequada pode ser prejudicial ao meio ambiente e à saúde humana. Descarte a bateria de acordo com a legislação local pertinente.

Reinicialização de itens

Itens devem ser reinicializados após a bateria ter sido descarregada ou desconectada.

- Modo automático de abertura/fechamento dos vidros (veja Seção 5)
- Computador de bordo (veja Seção 4)

PNEUS E RODAS

ATENÇÃO

Pneu com problema pode causar a perda de controle do veículo e resultar em acidente. Para reduzir o risco de ferimentos graves ou fatais, adote as seguintes precauções:

- Inspeção mensal dos pneus quanto à pressão adequada, além do desgaste e danos.
- A pressão recomendada quando estiverem frios pode ser encontrada neste manual e na etiqueta localizada na coluna central do lado do motorista. Use sempre um calibrador de pneu de boa qualidade para medir a pressão dos pneus. Pressão do pneu acima ou abaixo da especificada pode reduzir a vida útil do pneu, afetar negativamente a dirigibilidade do veículo.
- Verifique a pressão do estepe todas as vezes que verificar a pressão dos outros pneus.
- Substitua os pneus gastos, com desgaste irregular ou danificados. Pneus desgastados podem causar perda da eficiência de frenagem, do controle da direção ou da tração.
- Substitua os pneus SEMPRE por outros de mesmo tamanho e especificação que foi fornecido originalmente com o veículo. Usar rodas e pneus diferentes dos tamanhos recomendados pode interferir nas características normais de dirigibilidade, afetar o controle do veículo e na performance do sistema de Freios Anti-bloqueio (ABS) do veículo, resultando em acidente grave.

Cuidado com os pneus

Para manutenção adequada, segurança e máxima economia de combustível, você deve manter sempre a pressão recomendada para os pneus e obedecer aos limites de carga e distribuição de peso do seu veículo.



OBR2019024BR

Todas as especificações (tamanhos e pressão) podem ser encontradas na etiqueta localizada na coluna central do lado do motorista.

Pressão recomendada dos pneus frios

A pressão de todos os pneus (incluindo o estepe) deve ser verificada com os pneus frios. “Pneu frio” significa que o veículo está parado há pelo menos 3 horas ou não percorreu mais do que 1,6 km.

Pneus quentes normalmente excedem a pressão dos pneus frios em 28 a 41 kPa (4 a 6 psi). Não libere ar dos pneus quentes para ajustar a pressão senão eles ficarão com pressão abaixo da indicada. A pressão recomendada para pneus está em “Pneus e Rodas” na Seção 2.

ATENÇÃO

A pressão recomendada deve ser mantida para dirigir melhor, boas manobras e mínimo desgaste dos pneus.

Pressão do pneu acima ou abaixo da especificada pode reduzir a vida útil do pneu, afetar negativamente a dirigibilidade do veículo e causar falhas repentinas, resultando em perda de controle do veículo e causando um acidente.

Pressão muito abaixo da recomendada pode acarretar grande aumento de temperatura, causando estouros, separação da banda de rodagem e outras falhas do pneu, resultando em perda de controle do veículo e causando um acidente. Este risco é muito maior em dias quentes e ao dirigir por muito tempo em alta velocidade.

* NOTA

- Pneus com pressão muito abaixo da recomendada resultam também em desgaste excessivo, problema de dirigibilidade e economia reduzida de combustível. Também é possível a deformação da roda. Mantenha a pressão dos pneus nos níveis adequados. Se precisar calibrar frequentemente, recomendamos que o sistema seja inspecionado por uma concessionária autorizada Hyundai Motor Brasil (HMB).
- Excesso de pressão produz uma condução difícil, desgaste excessivo no centro da banda de rodagem e maior possibilidade de dano na via.

Verificação da pressão de calibragem do pneu

Verifique os pneus, incluindo o estepe, uma vez por mês ou mais.

Como verificar

Use sempre um calibrador de pneu de boa qualidade para medir a pressão dos pneus. Não é possível assegurar que os pneus estão com a pressão adequada simplesmente olhando para eles. Pneus radiais podem parecer calibrados adequadamente mesmo quando estão com a calibragem abaixo do especificado.

Retire a tampa da válvula da haste da válvula do pneu. Pressione o calibrador firmemente sobre a válvula para obter a medição da pressão. Se a pressão aferida no pneu frio corresponder à pressão recomendada na etiqueta de informações sobre pneu e carga, não será necessário nenhum ajuste. Se a pressão estiver baixa, adicione pressão até atingir o valor recomendado.

Certifique-se de reinstalar as tampas das válvulas nas hastes.

Se você encher demais o pneu, libere o ar pressionando a haste metálica no centro da válvula do pneu. Verifique novamente a pressão do pneu com o calibrador. Certifique-se de reinstalar as tampas das válvulas nas hastes. Sem as tampas das válvulas, sujeira e umidade podem entrar no meio da válvula e causar vazamento de ar. Se uma tampa estiver faltando, instale uma nova o mais rápido possível.

Rodízio dos pneus

Para que o desgaste dos pneus seja uniforme, recomenda-se realizar rodízio de pneus a cada 10.000 km ou assim que o desgaste irregular começar a aparecer.

Durante o rodízio, verifique o balanceamento correto das rodas.

Ao efetuar o rodízio dos pneus, verifique se a existência de desgaste irregular e danos. O desgaste irregular é causado normalmente pela pressão incorreta do pneu, alinhamento inadequado da direção, desbalanceamento das rodas, frenagens bruscas ou curvas fechadas. Procure por saliências ou deformações na banda de rodagem ou na lateral do pneu. Substitua o pneu se encontrar qualquer uma dessas condições, ou se a estrutura e cordões ficarem visíveis. Após o rodízio dos pneus, certifique-se de calibrar corretamente os pneus dianteiros e traseiros dentro das especificações e verifique o torque de aperto das porcas das rodas (torque adequado 11~13 kgf·m).

■ Pneus direcionais

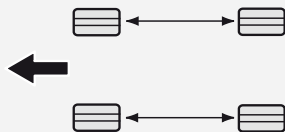

CBGQ0707A

As pastilhas dos discos de freio devem ser inspecionadas quanto a desgaste sempre que for feito o rodízio dos pneus.

* NOTA

O exterior e o interior de um pneu assimétrico são distintos. Ao instalar um pneu assimétrico, certifique-se de instalar o lado marcado “outside” (externo) voltado para fora. Se o lado marcado “inside” (interno) for instalado do lado de fora, terá um efeito prejudicial sobre o desempenho do veículo.

ATENÇÃO

- Não use o estepe compacto no rodízio dos pneus.
- Não utilize ao mesmo tempo pneus radiais e pneus diagonais em nenhuma circunstância. Isso pode causar condução inadequada, resultando em perda de controle do veículo e causando um acidente.

Alinhamento de direção e balanceamento de rodas

As rodas do seu veículo foram alinhadas e balanceadas cuidadosamente na fábrica, para proporcionar maior vida útil dos pneus e melhor desempenho total.

Na maioria dos casos, não será necessário alinhar a direção e balancear as rodas novamente. Entretanto, se você notar desgaste anormal dos pneus ou o veículo puxar para um lado ou outro, pode ser necessário refazer o alinhamento.

Se observar vibração no veículo durante a condução sobre uma estrada regular, as rodas podem precisar de novo balanceamento.

* NOTA

Contrapesos inadequados podem danificar as rodas de alumínio de seu veículo. Utilize somente contrapesos aprovados.

Substituição dos pneus



Se um pneu estiver gasto uniformemente, um indicador de desgaste aparecerá como uma faixa sólida atravessando a banda de rodagem. Isso mostra que resta menos de 1,6 mm da banda de rodagem no pneu. Substitua o pneu quando isso acontecer.

Não espere que essa faixa sólida apareça atravessando toda a banda de rodagem antes de substituir o pneu.

ATENÇÃO

Para reduzir o risco de ferimentos graves ou fatais:

- **Substitua os pneus gastos, com desgaste irregular ou danificados. Pneus desgastados podem causar perda da eficiência de frenagem, do controle da direção ou da tração.**
- **Ao substituir os pneus ou rodas, substitua os dois pneus (ou rodas) dianteiros ou traseiros como um par. Substituir apenas um pneu pode afetar seriamente a dirigibilidade do seu veículo.**
- **Os pneus se degradam ao longo do tempo, mesmo que não estejam sendo usados. Independentemente da banda de rodagem restante, a HYUNDAI recomenda que os pneus sejam substituídos após seis (6) anos de uso normal.**
- **O calor causado por climas quentes ou condições frequentes de muita carga pode acelerar o processo de envelhecimento. Deixar de atender a esta advertência pode causar falha súbita do pneu, levando à perda de controle do veículo e resultando em acidente.**

Substituição do estepe compacto (se equipado)

Um estepe compacto tem vida útil da banda de rodagem mais curta do que um pneu de tamanho regular. Substitua-o quando as barras indicadoras de desgaste da banda de rodagem forem visíveis. O estepe compacto de reposição deve ser do mesmo tamanho e desenho daquele fornecido com o veículo novo e deve ser montado na mesma roda do estepe compacto. O estepe compacto não é projetado para ser montado em roda de tamanho normal e a roda do estepe compacto não é projetada para montagem de um pneu de tamanho normal.

ATENÇÃO

O pneu original deve ser reparado ou substituído o mais rápido possível, para evitar falha do estepe e perda de controle do veículo, resultando em acidente. O estepe compacto deve ser utilizado apenas em emergência. Quando usar o estepe compacto não dirija o veículo acima de 80 km/h.

Substituição das rodas

Ao substituir as rodas por qualquer motivo, certifique-se que as novas rodas sejam equivalentes às originais de fábrica, em relação ao diâmetro, à espessura do aro e offset.

Capacidade de tração dos pneus

A capacidade de tração dos pneus pode ser reduzida se dirigir com pneus gastos ou calibrados incorretamente, ou em superfícies escorregadias. Os pneus devem ser substituídos quando os indicadores de desgaste da banda de rodagem aparecerem. Para reduzir a possibilidade de perda de controle do veículo, diminua a velocidade sempre que estiver chovendo ou houver neve ou gelo na estrada.

Manutenção dos pneus

Além da calibragem apropriada, um alinhamento correto das rodas ajuda a diminuir o desgaste dos pneus. Se encontrar um pneu com desgaste irregular, recomendamos verificar o alinhamento das rodas em uma concessionária autorizada Hyundai Motor Brasil (HMB).

Ao instalar pneus novos, certifique-se que estejam balanceados. Isso aumentará o conforto da condução e a vida útil do pneu. Além disso, um pneu deve sempre ser balanceado novamente se for removido da roda.

Informações na lateral do pneu

Essas informações identificam e descrevem as características fundamentais do pneu e fornecem número de identificação do pneu (TIN) para a certificação do padrão de segurança. O número de identificação do pneu (TIN) pode ser usado para identificar o pneu no caso de um "recall".

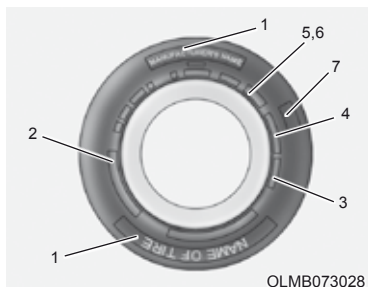

OLMB073028

1. Nome do fabricante ou marca

É mostrado o nome do fabricante ou marca.

2. Indicação do tamanho do pneu

A lateral de um pneu é marcada com a indicação do tamanho do pneu. Esta informação será necessária ao selecionar pneus substitutos para seu veículo. A seguir estão as explicações sobre o significado das letras e dos números na indicação do tamanho do pneu.

Exemplo de Indicação do tamanho do pneu: (Esses números são fornecidos apenas como exemplo; a indicação do pneu pode variar dependendo do seu veículo).

185/60R15 84H

185 - Largura do pneu em milímetros.

60 - Razão de aspecto. A altura do pneu como um percentual da sua largura.

R - Código de construção do pneu (Radial).

15 - Diâmetro do aro em polegadas.

84 - Índice de carga, um código numérico associado com a carga máxima que o pneu pode suportar.

H - Símbolo de classificação de velocidade. Para informações adicionais, consulte a tabela de classificação de velocidade, nesta Seção.

Indicação do tamanho da roda

As rodas também estão marcadas com informações importantes que serão necessárias caso precisar substituí-las. A seguir estão as explicações sobre o significado das letras e dos números na indicação do tamanho da roda.

Exemplo de Indicação do tamanho da roda:

5.5J X 15

5.5 - Largura do aro em polegadas.

J - Indicação do contorno do aro.

15 - Diâmetro do aro em polegadas.

Limites de velocidade dos pneus

A tabela abaixo lista os diferentes limites de velocidade atualmente em uso para veículos de passeio. O limite de velocidade é parte da indicação na lateral do pneu. Este símbolo corresponde à velocidade máxima de condução com segurança para o pneu.

Símbolo do limite de velocidade	Velocidade máxima
S	180 km/h
T	190 km/h
H	210 km/h
V	240 km/h
W	270 km/h
Y	300 km/h

3. Verificação da vida útil do pneu (TIN: Número de identificação do pneu)

Qualquer pneu com mais de 6 anos, com base na data de fabricação, (incluindo o estepe) deve ser substituído por um novo. A data de fabricação pode ser encontrada na lateral do pneu (possivelmente na parte interna da roda), que mostra o código DOT. O código DOT consiste em uma série de números e letras em inglês. A data de fabricação é indicada pelos quatro últimos dígitos (caracteres) do código DOT.

DOT: XXXX XXXX 0000

A parte inicial do DOT é o número do código da fábrica, tamanho do pneu e padrão da banda de rodagem e os quatro últimos números indicam a semana e o ano de fabricação.

Por exemplo:

DOT XXXX XXXX 1521 indica que o pneu foi produzido na 15ª semana de 2021.

ATENÇÃO

Idade do pneu

Os pneus se degradam com o tempo, mesmo quando não estão sendo utilizados. Independentemente da banda de rodagem restante, é recomendado que os pneus sejam substituídos após 6 (seis) anos de utilização normal. O calor causado por climas quentes ou condições frequentes de carga pesada podem acelerar o processo de envelhecimento. A inobservância desta recomendação pode resultar na falha repentina do pneu, causando a perda de controle do veículo e um acidente com ferimentos sérios ou morte.

4. *Composição de lona e material do pneu*

O número de camadas ou lonas recobertas de borracha está no pneu. Os fabricantes de pneu também devem indicar os materiais no pneu, que incluem aço, nylon, poliéster e outros. A letra “R” significa construção radial; a letra “D” significa construção diagonal e a letra “B” significa construção em telas diagonais atadas.

5. *Pressão máxima permitida de calibragem*

Este número indica a maior pressão de ar que pode ser colocada no pneu. Não exceda a pressão de calibragem máxima permitida. Consulte a etiqueta de informação do pneu e carga para verificar a pressão de calibragem recomendada para o pneu.

6. *Limite máximo de carga*

Este número indica a carga máxima em quilogramas e libras que pode ser suportada pelo pneu. Ao substituir os pneus do veículo, utilize sempre um tipo que tenha os mesmos limites de carga dos pneus originais instalados na fábrica.

7. *Grau de qualidade uniforme do pneu*

A graduação de qualidade pode ser encontrada, onde aplicável, na banda lateral entre a altura da banda de rodagem e a Seção de máxima largura.

Por exemplo:

TREADWEAR 200

TRACTION AA

TEMPERATURE A

Desgaste da banda de rodagem (Treadwear)

O grau de desgaste da banda de rodagem é um limite comparativo baseado na taxa de desgaste do pneu quando testado em condições controladas em um circuito de teste oficial. Por exemplo, um pneu com grau 200 irá se desgastar duas vezes menos em comparação a um pneu de grau 100.

O desempenho relativo dos pneus depende das condições reais de sua utilização e pode se distanciar consideravelmente da norma, por causa das variações nos hábitos de condução, práticas de manutenção e diferenças nas características da estrada e climas.

Esses graus estão marcados nas laterais dos pneus. Os pneus disponíveis como equipamentos padrão ou opcional em seu veículo podem variar com relação ao grau.

Capacidade de tração AA, A, B e C

As capacidades de tração, da maior para a menor, são AA, A, B e C. Esses graus representam a capacidade que os pneus têm de frear em pistas molhadas, em condições controladas, em superfícies de teste oficiais de asfalto e concreto. Um pneu marcado com C pode ter uma capacidade de tração pouco eficiente.

ATENÇÃO

O grau de capacidade de tração indicado para este pneu é baseado em testes de frenagem em linha reta e não inclui a aceleração, curvas, aquaplanagem ou características de máxima capacidade de tração.

Temperatura -A, B & C

Os graus da temperatura são A (o maior), B e C, que representam a resistência do pneu à geração de calor e sua capacidade em dissipar o calor quando testado em condições controladas em um laboratório fechado de teste de rodas.

Temperatura alta continuada pode fazer com que o material do pneu se degenere, reduzindo a vida útil do pneu, assim como a temperatura excessiva pode acarretar falha súbita do pneu. Os graus B e A representam níveis maiores de desempenho em testes de laboratório do que o mínimo requerido por lei.

ATENÇÃO

O grau de temperatura para este pneu é estabelecido por um pneu que esteja calibrado corretamente e que não esteja sobrecarregado. Velocidade excessiva, pressão do pneu abaixo da especificada ou carga excessiva, seja separadamente ou em conjunto, podem causar um acúmulo de calor e possível falha repentina do pneu. Isso pode causar a perda de controle do veículo e resultar em acidente.

Pneu com perfil baixo

Pneus com perfil baixo (menor que 50) são feitos para visuais mais esportivos.

Por causa do perfil baixo, esses pneus são melhores nas frenagens e nas manobras, com as paredes laterais um pouco mais rígidas do que um pneu padrão. Pneus de perfil baixo também são mais largos e conseqüentemente têm maior contato com a superfície do pavimento. Em alguns casos eles podem produzir mais ruídos que os pneus normais.

CUIDADO

A parede lateral de um pneu com perfil baixo é mais curta do que o pneu padrão, o aro da roda e o próprio pneu são mais propensos a danos. Tenha cuidado ao dirigir e siga as orientações abaixo para ajudar a minimizar danos à roda e ao pneu:

- **Ao dirigir em uma pista acidentada ou fora da estrada, dirija cuidadosamente para não danificar as rodas e os pneus. Após a condução nessas áreas, inspecione os pneus e rodas.**
- **Ao passar em valetas, lombadas, bueiros ou ruas de paralelepípedo, dirija lentamente para não danificar as rodas e os pneus.**
- **Se o pneu sofrer um impacto, inspecione a condição da roda e do pneu em uma concessionária autorizada Hyundai Motor Brasil (HMB).**
- **Não é fácil reconhecer visualmente danos no pneu. Mas se houver o menor indício de dano no pneu, faça uma nova inspeção e substitua o pneu danificado, pois dano no pneu pode causar vazamento de ar.**
- **A garantia não cobre pneus danificados por dirigir em pistas acidentadas, fora da estrada, valetas, lombadas, bueiros ou ruas de paralelepípedo.**

FUSÍVEIS

■ Tipo lâmina



Normal



Queimado

■ Tipo cartucho



Normal



Queimado

■ Multifusível



Normal



Queimado

OTM078035

O sistema elétrico de um veículo é protegido de danos por sobrecarga elétrica por meio de fusíveis.

Esse veículo possui 2 ou 3 painéis de fusíveis, um localizado no painel lateral ao lado do motorista, e o outro no compartimento do motor.

Se quaisquer luzes, acessórios ou controles do veículo não funcionarem, verifique o fusível apropriado. Se um fusível queimar, o filamento interno do fusível derreterá ou quebrará.

Se o sistema elétrico não funcionar, verifique primeiramente o painel de fusíveis do lado do motorista. Antes de substituir um fusível queimado, desligue o motor e todos os interruptores e então desconecte o cabo negativo da bateria. Substitua sempre um fusível queimado por outro de mesma capacidade.

Se o fusível substituído queimar, isso indica um problema elétrico. Evite usar o sistema em questão e consulte imediatamente uma concessionária autorizada Hyundai Motor Brasil (HMB).

* NOTA

Três tipos de fusíveis são utilizados: tipo lâmina, para baixas correntes elétricas e, tipo cartucho e multifusível para maiores correntes.

⚠ ATENÇÃO

NUNCA substitua um fusível por outro que não seja da mesma capacidade.

- Um fusível de maior capacidade pode causar danos e um possível incêndio.
- Nunca instale um pedaço de fio ou lâmina de alumínio em vez do fusível apropriado, ainda que em caráter provisório. Isso pode causar danos extensos a toda a fiação e um possível incêndio.

* NOTA

Não use uma chave de fenda ou qualquer outro objeto de metal para remover os fusíveis, pois isso pode causar um curto circuito e danificar o sistema.

Substituição dos fusíveis do painel de instrumentos



1. Desligue o motor do veículo.
2. Desligue todos os interruptores.
3. Abra a tampa do painel de fusíveis.



4. Remova o fusível suspeito para fora. Utilize o extrator de fusíveis localizado no painel de fusíveis do compartimento do motor.
5. Verifique o fusível removido e substitua se estiver queimado. Fusíveis sobressalentes estão nos painéis de fusíveis do painel de instrumentos (ou no painel de fusíveis do compartimento do motor).

6. Coloque um novo fusível de mesma capacidade e certifique-se que ele se encaixa perfeitamente. Se ele ficar solto, recomendamos consultar uma concessionária autorizada Hyundai Motor Brasil (HMB).

Em uma emergência, se você não possuir um fusível reserva, utilize um de mesma capacidade de um circuito que não será necessário para fazer seu veículo funcionar, como o fusível do acendedor de cigarros.

Se os faróis ou outros componentes elétricos não funcionarem e os fusíveis estiverem em bom estado, verifique o painel de fusíveis no compartimento do motor. Se um fusível estiver queimado, ele deve ser substituído por outro com a mesma capacidade.

Substituição dos fusíveis do compartimento do motor

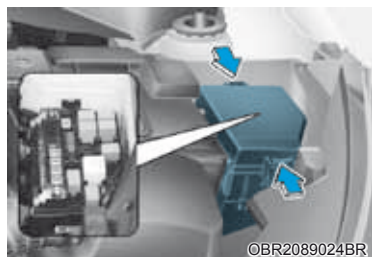

1. Desligue o motor do veículo.
2. Desligue todos os interruptores.
3. Remova a tampa do painel de fusíveis pressionando-a e puxando-a para cima.
4. Remova o fusível, verifique e o substitua se estiver queimado. Para remover ou inserir o fusível, use o extrator de fusíveis localizado na caixa de fusíveis do compartimento do motor.
5. Coloque um novo fusível de mesma capacidade e certifique-se que ele se encaixa perfeitamente. Se ele ficar solto, recomendamos consultar uma concessionária autorizada Hyundai Motor Brasil (HMB).

* NOTA

Após verificar o painel de fusíveis no compartimento do motor, reinstale firmemente a tampa do painel. Você pode ouvir um clique se a tampa estiver fechada com segurança. Se não fizer isso, falhas elétricas poderão ocorrer com a entrada de água.

Fusível principal (multifusível)

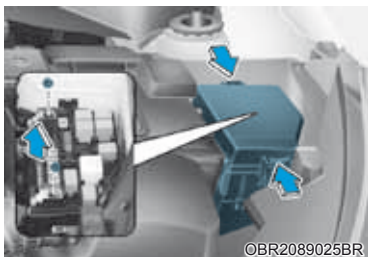

Se o multifusível estiver queimado, remova-o como segue:

1. Desligue o motor do veículo.
2. Desconecte o cabo negativo da bateria.
3. Remova a tampa do painel de fusíveis pressionando a lingueta e puxando-a para cima.
4. Remova as porcas mostradas na figura acima.
5. Substitua o fusível por um novo de mesma capacidade.
6. A ordem de instalação é inversa à de remoção.

Se o multifusível estiver queimado, recomendamos consultar a concessionária autorizada Hyundai Motor Brasil (HMB).

Descrição dos fusíveis e relés do painel

Painel de fusíveis do lado do motorista.



OBR2089026BR

* NOTA

Nem todas as descrições do painel de fusíveis deste manual se aplicam ao seu veículo.

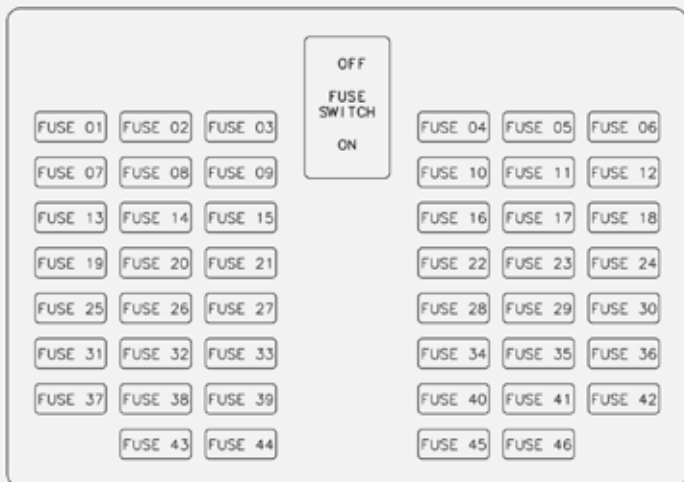

OBR2089049BR

Nº	Símbolo	Capacidade do Fusível
1	-	-
2	LUZ INTERIOR	10A
3	VIDRO TRAS. AQUECIDO	10A
4	SEGURANÇA VIDRO LE	25A
5	VIDRO LE	25A
6	BOMBA DE ÓLEO	10A
7	-	-
8	¹ IBU	15A
9	MULTIMÍDIA	15A
10	SEGURANÇA VIDRO LD	25A
11	VIDRO LD	25A
12	³ TCU (TM:B/LUZ SUP.)	15A
13	LUZ NEBLINA DIANT.	15A

Nº	Símbolo	Capacidade do Fusível
14	INTERR.FREIO	10A
15	MEMÓRIA	10A
16	MOTOR PARTIDA	7.5A
17	² SPARE	15A
18	¹ MODULE	7.5A
19	-	-
20	⁶ MODULE	10A
21	-	-
22	AIRBAG	10A
23	TRAVA PORTA	20A
24	⁴ ECU	10A
25	-	-
26	AMS	7.5A
27	EMERGÊNCIA	15A

Nº	Símbolo	Capacidade do Fusível
28	² MODULE	10A
29	-	-
30	³ MODULE	10A
31	¹ SPARE	10A
32	LIMPADOR TE	15A
33	-	-
34	A/BAG IND	7.5A
35	² IBU	10A
36	³ ABS	7.5A
37	LIMPADOR DIANT.	25A
38	³ A/C	7.5A
39	-	-
40	PAINEL INSTR.	7.5A
41	ACC	10A

Nº	Símbolo	Capacidade do Fusível
42	² MDPS	7.5A
43	⁵ MODULE	10A
44	⁴ MODULE	7.5A
45	TOMADA FORÇA	15A
46	² A/C	7.5A

Painel de fusíveis no compartimento do motor



OBR2089027BR

* NOTA

Nem todas as descrições do painel de fusíveis deste manual se aplicam ao seu veículo.

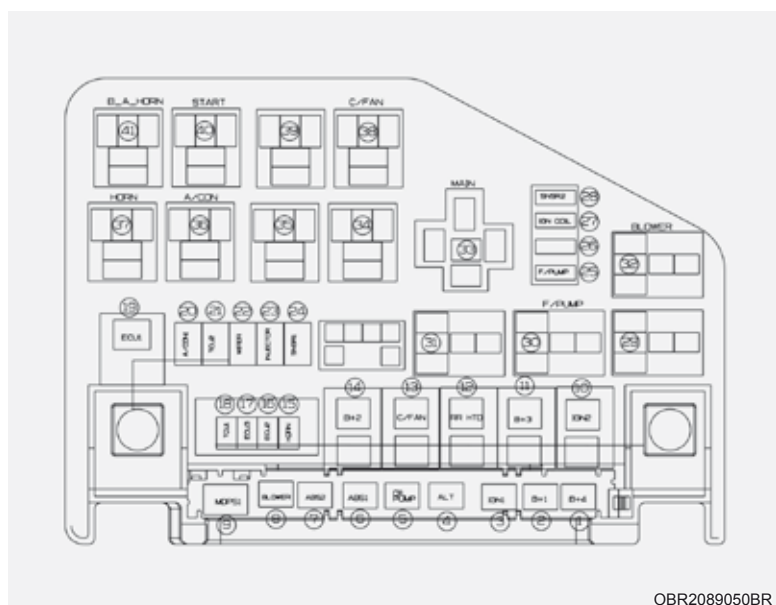

OBR2089050BR

Nº	Símbolo	Capacidade do Fusível
1	⁴ B+	50A
2	¹ B+	50A
3	IG1	30A
4	ALT	125A(KAPPA) 150A(GAMMA, TGD)
5	BOMBA DE ÓLEO	40A
6	¹ ABS	40A
7	² ABS	40A
8	VENTILADOR	40A
9	¹ MDPS	80A
10	IG2	40A
11	³ B+	50A
12	VIDRO TRAS. AQUECIDO	30A (Sedan)/ 50A (Hatch)
13	VENTIL. ARREFECIMENTO	40A(KAPPA,) 50A(TGDI)
14	² B+	40A
15	BUZINA	10A

Nº	Símbolo	Capacidade do Fusível
16	² ECU	15A
17	³ ECU	15A
18	¹ TCU	15A
19	¹ ECU	30A
20	¹ A/C	10A
21	² TCU	15A
22	LIMPADOR	10A
23	INJETOR	15A
24	¹ SENSOR	15A
25	BOMBA COMBUST.	15A
26	-	-
27	BOBINA IGNIÇÃO	15A
28	² SENSOR	15A
29	-	-
30	BOMBA COMBUST.	-

Nº	Símbolo	Capacidade do Fusível
31	-	-
32	VENTILADOR	-
33	RELÉ PRINCIPAL	-
34	-	-
35	-	-
36	A/C	-
37	BUZINA	-
38	VENTOINHA ARREFEC.	-
39	-	-
40	PARTIDA	-
41	B/BUZINA ALARME	-

LÂMPADAS

Consulte uma concessionária autorizada Hyundai Motor Brasil (HMB) para substituir a maioria das lâmpadas do veículo. Pode ser difícil substituir as lâmpadas do veículo porque outras peças devem ser removidas antes de alcançar a lâmpada como no caso dos conjuntos dos faróis, onde é necessário sua remoção para acesso às lâmpadas.

A remoção/instalação do conjunto dos faróis pode causar danos ao veículo.

ATENÇÃO

Antes de iniciar a manutenção nas lâmpadas, acione o freio de estacionamento firmemente, garanta que o interruptor de ignição esteja na posição LOCK/OFF e apague as luzes para evitar o movimento repentino do veículo, para não queimar seus dedos ou sofrer um choque elétrico.

* NOTA

Certifique-se de substituir a lâmpada queimada por outra de mesma potência. Caso contrário, isso poderá danificar o fusível ou o sistema elétrico do chicote da fiação.

* NOTA

Após dirigir à noite sob chuva forte ou após a lavagem do veículo, as lentes dos faróis e lanternas traseiras podem ficar embaçadas. Isto ocorre devido à diferença de temperatura entre o interior e o exterior da lâmpada e não indica problemas com o veículo. Quando a umidade se condensa na lâmpada, a umidade será removida após dirigir com o farol aceso. O nível de condensação pode ser diferente, dependendo do tamanho e posição da lâmpada, além das condições ambientais. Entretanto, se a umidade não for removida, leve o veículo a uma concessionária autorizada Hyundai Motor Brasil (HMB) para uma inspeção.

Substituição da lâmpada do farol, da luz de posicionamento dianteira, da luz indicadora de direção dianteira e do farol dianteiro de neblina

■ Tipo A



■ Tipo B



- (1) Farol (alto/baixo)
- (2) Luz de posição dianteira
- (3) Luz do indicador de direção dianteiro
- (4) Luz do farol dianteiro de neblina (se equipado)

Farol



A: Farol

1. Abra o capô do motor e remova o farol.
2. Remova a tampa da lâmpada do farol girando-a no sentido anti-horário.
3. Desconecte o soquete-conector da lâmpada do farol.
4. Desaperte o cabo retentor da lâmpada do farol pressionando a extremidade e puxando para cima.
5. Remova a lâmpada do conjunto do farol.
6. Instale a nova lâmpada do farol e coloque o cabo retentor da lâmpada na posição alinhando o cabo com a ranhura da lâmpada.
7. Conecte o conector-soquete da lâmpada do farol.
8. Instale a tampa da lâmpada do farol girando-a no sentido horário.

* NOTA

O alinhamento dos faróis deve ser ajustado após a reinstalação do conjunto, recomendamos consultar uma concessionária autorizada Hyundai Motor Brasil (HMB).

Luz de posicionamento



A: Luz de posicionamento

1. Abra o capô do motor e remova o farol.
2. Remova a tampa da lâmpada do farol girando-a no sentido anti-horário.
3. Remova o soquete puxando-o diretamente para fora.
4. Remova a lâmpada puxando-a diretamente para fora.
5. Insira a nova lâmpada no soquete.
6. Instale o soquete.
7. Instale a tampa da lâmpada do farol girando-a no sentido horário.

⚠ AVISO - Lâmpadas halógenas



- **As lâmpadas halógenas contêm gás sob pressão que podem produzir estilhaços de vidro em caso de quebra.**
- **Manuseie as lâmpadas sempre com cuidado e evite arranhões ou atritos. Se estiverem acesas, evite contato com líquidos. Nunca toque no vidro com as mãos nuas. A oleosidade da pele pode fazer com que a lâmpada superaqueça e queime quando for acesa.**
Ela somente deve funcionar quando estiver instalada em um farol.
- **Se a lâmpada estiver danificada ou trincada, substitua-a imediatamente e descarte-a com cuidado.**
- **Ao substituir uma lâmpada, utilize proteção para os olhos. Deixe que a lâmpada esfrie antes de manuseá-la.**

Indicadores de direção dianteiros



A: Luz dos indicadores de direção

1. Desligue o motor e abra o capô do motor.
2. Remova o soquete do conjunto girando o soquete no sentido anti-horário até que as linguetas no soquete se alinhem com as ranhuras no conjunto.
3. Remova a lâmpada do soquete pressionando e girando no sentido anti-horário até que as linguetas da lâmpada se alinhem com as ranhuras no soquete. Remova a lâmpada do soquete.
4. Insira a nova lâmpada no soquete e gire-a até travar no lugar.
5. Instale o soquete no conjunto girando-o em sentido horário.

Lâmpadas dos faróis dianteiros de neblina (se equipado)

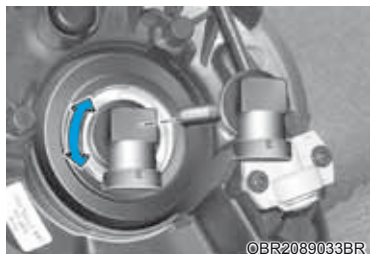

1. Remova a tampa inferior do para-choque dianteiro.
2. Coloque a mão na parte traseira do para-choque dianteiro.
3. Desligue o conector elétrico do soquete.
4. Remova a lâmpada-soquete do alojamento girando o soquete no sentido anti-horário até que as linguetas no soquete se alinhem com as ranhuras no alojamento.
5. Instale o novo conjunto lâmpada-soquete no alojamento alinhando as linguetas do soquete com as ranhuras do alojamento. Pressione o soquete no alojamento e gire-o no sentido horário.
6. Conecte o conector elétrico do soquete.
7. Reinstale a tampa inferior do para-choque dianteiro.

Substituição da lâmpada da luz indicadora de direção lateral (se equipado)

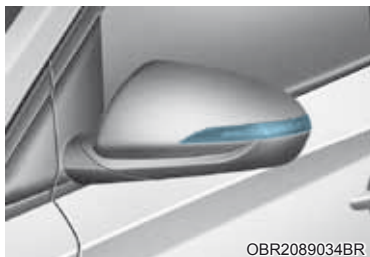

Caso a lâmpada não esteja funcionando, o sistema deve ser verificado por uma concessionária autorizada Hyundai Motor Brasil (HMB).

Substituição da lâmpada das luzes combinadas traseiras



- (1) Luz de freio e lanterna traseira
- (2) Lanterna traseira
- (3) Luz indicadora de direção traseira
- (4) Luz de ré

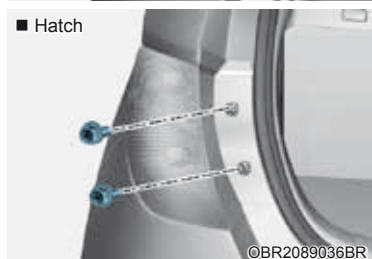
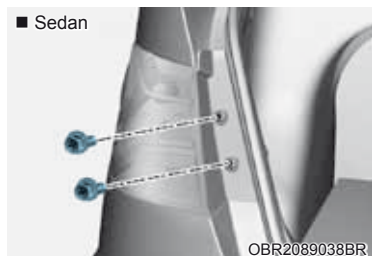

1. Abra a tampa traseira.
2. Solte os parafusos de fixação do conjunto de luzes utilizando uma chave Philips.
3. Remova o conjunto das luzes combinadas traseiras da carroceria do veículo.

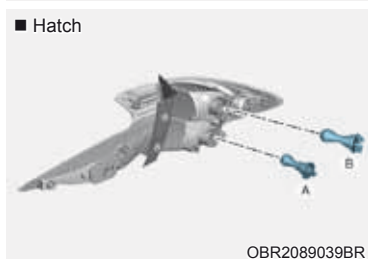

- A: Luz dos indicadores de direção
B: Luz de freio e lanterna traseira
4. Remova o soquete do conjunto girando o soquete no sentido anti-horário até que as linguetas no soquete se alinhem com as ranhuras no conjunto.
 5. Remova a lâmpada do soquete pressionando e girando no sentido anti-horário até que as linguetas da lâmpada se alinhem com as ranhuras no soquete. Remova a lâmpada do soquete.
 6. Insira a nova lâmpada no soquete e gire-a até travar no lugar.
 7. Instale o soquete no conjunto girando-o em sentido horário.
 8. Reinstale o conjunto da luz na carroceria do veículo.
 9. Aperte os parafusos.

1. Abra a tampa traseira.

■ Sedan



■ Hatch



2. Afrouxe o parafuso retentor da tampa do porta-malas e então remova a tampa.

Remova o acabamento da tampa traseira removendo as presilhas plásticas de fixação.

■ Sedan

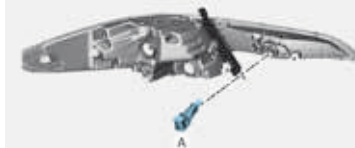

OBR2089047BR

■ Hatch



OBR2089040BR

A: Lanterna traseira

3. Remova o soquete do conjunto girando o soquete no sentido anti-horário até que as linguetas no soquete se alinhem com as ranhuras no conjunto.
4. Remova a lâmpada do soquete pressionando e girando no sentido anti-horário até que as linguetas da lâmpada se alinhem com as ranhuras no soquete. Remova a lâmpada do soquete.
5. Insira a nova lâmpada no soquete e gire-a até travar no lugar.
6. Instale o soquete no conjunto girando-o em sentido horário.
7. Instale a tampa de serviço colocando-a no orifício de serviço.

Luz de ré

Se a lâmpada não funcionar, recomendamos levar seu veículo à concessionária autorizada Hyundai Motor Brasil (HMB) para inspeção.

Substituição da luz de freio central



Se a lâmpada não funcionar, recomendamos levar seu veículo à concessionária autorizada Hyundai Motor Brasil (HMB) para inspeção.

Substituição da lâmpada da luz da placa de licença



1. Usando uma chave de fenda, remova do veículo o conjunto da lâmpada apertando suavemente a lente.
2. Remova o soquete da lâmpada.
3. Remova a lâmpada puxando-a diretamente para fora.
4. Instale uma nova lâmpada no soquete e instale o soquete na lente.
5. Reinstale a lente com segurança.

CUIDADO

Tenha cuidado para não sujar nem danificar a lente, a lingueta da lente e os alojamentos plásticos.

Substituição da lâmpada das luzes do interior do veículo

■ Luz de leitura (Tipo A)



■ Luz interna (Tipo B) (se equipado)



■ Luz de leitura (Tipo B)



■ Luz do espelho de cortesia (se equipado)



■ Luz interna (Tipo A) (se equipado)



■ Luz do compartimento de bagagem (se equipado)

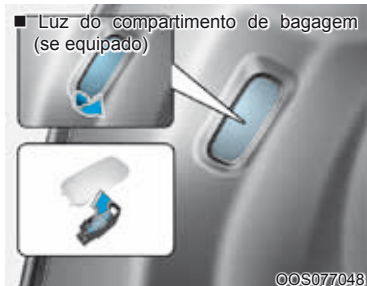



1. Utilizando uma chave de fenda, force suavemente as lentes para fora do alojamento da luz interna.
2. Remova a lâmpada puxando-a diretamente para fora.

ATENÇÃO

Antes de iniciar a manutenção nas luzes internas, certifique-se que o botão “OFF” esteja pressionado para evitar queimar seus dedos ou sofrer um choque elétrico.

3. Insira a nova lâmpada no soquete.
4. Alinhe as linguetas das lentes com as ranhuras do alojamento da luz interna e coloque as lentes no lugar.
5. Se a luz de leitura e a luz interna não funcionarem, recomendamos levar seu veículo à concessionária autorizada Hyundai Motor Brasil (HMB) para inspeção.

CUIDADO

Tenha cuidado para não sujar nem danificar a lente, a lingueta da lente e os alojamentos plásticos.

- * Se seu veículo for equipado com a luz do sensor de invasão/oscilação, recomendamos levar seu veículo à concessionária autorizada Hyundai Motor Brasil (HMB) para substituição.

CUIDADOS COM A APARÊNCIA

Cuidados com o exterior

Cuidados gerais com o exterior

É muito importante seguir as instruções do rótulo ao aplicar qualquer limpador químico ou polimento. Leia todas as advertências e indicações de cuidado existentes no rótulo do produto.

Manutenção do acabamento

Lavagem

Para ajudar a proteger seu veículo contra a corrosão e deterioração, lave-o completamente com água fria ou morna, pelo menos uma vez por mês.

Se utilizar seu veículo para dirigir fora de estrada, você deverá lavá-lo após cada viagem. Tenha atenção especial na remoção de qualquer acúmulo de sal, sujeira, lama e outros materiais estranhos. Certifique-se que os drenos nas bordas inferiores das portas e painéis da carroceria estejam limpos e desobstruídos.

Danos à pintura podem ser causados por pequenos acúmulos de piche, poluição industrial, resinas de árvores, fezes de pássaros e insetos, caso não sejam removidos imediatamente.

Mesmo a lavagem imediata com muita água pode não remover completamente todos esses detritos.

Utilize uma solução de sabão neutro e seguro para usar em superfícies pintadas.

Após a lavagem, enxague o veículo completamente com água fria ou morna. Não deixe o sabão secar sobre a pintura.

* NOTA

- Não utilize sabão forte, detergentes químicos ou água quente e não lave o veículo sob o sol forte ou quando a carroceria do veículo estiver quente.
- Tenha cuidado ao lavar os vidros laterais do seu veículo.
Especialmente com água sob alta pressão, a água pode vazar através dos vidros e molhar o interior do veículo.
- Para evitar danos nas peças de plástico, não as limpe com solventes químicos ou detergentes fortes.

ATENÇÃO

Freios molhados

Após a lavagem do veículo, teste os freios enquanto estiver dirigindo lentamente para verificar se eles foram afetados pela água. Se o desempenho dos freios estiver prejudicado, seque acionando-os suavemente enquanto mantém uma velocidade lenta e segura.

Lavagem com alta pressão

- Quando usar lavadores de alta pressão, certifique-se de manter distância suficiente do veículo. Ficar muito próximo ou pressão excessiva pode danificar os componentes ou deixar a água penetrar.
- Não esguiche na câmera, nos sensores ou sua área próxima diretamente com lavadores de alta pressão. Choque aplicado pela água de alta pressão pode fazer o dispositivo não funcionar normalmente.
- Não coloque o bico do lavador próximo das coifas (tampas de borracha ou plásticas) ou conectores, pois eles podem ficar danificados se entrarem em contato com a água sob alta pressão.



* NOTA

- A lavagem do compartimento do motor com água sob alta pressão pode provocar falhas nos circuitos elétricos localizados no compartimento do motor.
- Nunca permita que água ou outros líquidos entrem em contato com os componentes elétricos/eletrônicos do veículo, para não danificá-los.

* NOTA

Veículo com pintura fosca (se equipado)

Não devem ser usados lava-rápidos automáticos que usem escovas rotativas pois isso pode danificar a superfície do veículo. Limpadores por vapor, que lavam a superfície do veículo em alta temperatura, podem resultar em aderência do óleo, deixando manchas difíceis de remover.

Use um pano macio (p.ex. toalha de microfibra ou esponja) ao lavar o veículo e seque com uma toalha de microfibra. Quando você lavar o veículo com as mãos, não use um limpador que dê acabamento com cera. Se a superfície do veículo estiver muito suja (areia, sujeira, pó, contaminantes etc.), limpe a superfície com água antes de lavar o veículo.

Cera

Encere o veículo somente quando não houver mais nenhuma gota d'água sobre a superfície pintada.

Lave e seque bem o veículo, antes de aplicar cera. Utilize sempre produtos de boa qualidade e siga as recomendações do fabricante. Deve-se encerar todas as peças cromadas para proteger e manter o brilho. A remoção de óleo, piche e materiais semelhantes com um removedor de manchas geralmente retira a camada de cera da pintura do veículo. Certifique-se de reaplicar cera nessas áreas mesmo que o resto do veículo não precise ser encerado.

*** NOTA**

- Limpar o pó ou a sujeira do veículo com um pano seco poderá riscar o acabamento.
- Não utilize esponja de aço, limpadores abrasivos ou detergentes fortes que contenham agentes altamente alcalinos ou cáusticos nas partes cromadas ou de alumínio anodizado. Isso pode resultar em danos à camada protetora e causar a descoloração ou deterioração da pintura.

*** NOTA****Veículo com pintura fosca
(se equipado)**

Não use qualquer protetor de polimento como detergente, um abrasivo e um polidor. Se aplicar cera, remova a cera imediatamente usando um removedor à base de silicone e se houver qualquer piche ou contaminante na superfície use um removedor de piche para limpar. Entretanto, tenha cuidado para não aplicar muita pressão à área pintada.

Retoque no acabamento danificado

Riscos profundos ou marcas de pedras na superfície pintada devem ser retocados imediatamente. O metal exposto irá enferrujar rapidamente e o reparo poderá se tornar muito mais caro.

*** NOTA**

Se seu veículo estiver danificado e precisar de qualquer reparo ou substituição de peças cromadas, certifique-se que a oficina de funilaria irá aplicar materiais anticorrosivos às partes reparadas ou substituídas.

*** NOTA****Veículo com pintura fosca
(se equipado)**

No caso de veículo com pintura fosca, é impossível modificar somente a área danificada e é necessário reparar a peça inteira. Se o veículo estiver danificado e for necessário pintar, recomendamos levar o veículo para reparo e pintura em uma concessionária autorizada Hyundai Motor Brasil (HMB). Tenha muito cuidado pois é difícil restaurar a qualidade após o reparo.

Manutenção dos acabamentos cromados

- Para remover piche e insetos, utilize um removedor de piche e não um raspador ou outro objeto pontiagudo.
- Para proteger as superfícies cromadas contra a corrosão, aplique uma camada de cera ou polidor para peças cromadas e encere até obter brilho.
- Durante o inverno ou em áreas litorâneas, proteja as peças cromadas com uma camada maior de cera ou polidor. Se necessário, aplique uma camada de vaselina não corrosiva ou outro composto protetor nessas partes.

Manutenção da parte inferior do veículo

Materiais corrosivos utilizados para a remoção de gelo ou neve, ou sujeira e lama podem se acumular sob o veículo. Se esses materiais não forem removidos, poderá ocorrer uma corrosão acelerada nas partes inferiores do veículo como as linhas de combustível, chassi, painel do assoalho e sistema de escapamento, mesmo que eles tenham sido tratados com proteção anticorrosiva.

Lave completamente a parte inferior do seu veículo e a parte interna dos para-lamas com água fria ou morna pelo menos uma vez por mês, após dirigir fora de estrada e no final de cada inverno. Preste atenção especial a essas áreas, pois é difícil ver toda a lama e sujeira. Será pior passar apenas uma água na sujeira proveniente da estrada sem removê-la. As bordas inferiores das portas, chassi e peças da carroceria possuem drenos que não devem ser obstruídos com sujeira, pois a água acumulada nestas áreas pode causar corrosão.

ATENÇÃO

Após a lavagem do veículo, teste os freios enquanto estiver dirigindo lentamente para verificar se eles foram afetados pela água. Se o desempenho dos freios estiver prejudicado, seque acionando-os suavemente enquanto mantém uma velocidade lenta e segura.

Manutenção das rodas de alumínio

As rodas de alumínio são cobertas com um acabamento de proteção transparente.

*** NOTA**

- Não utilize nenhum limpador abrasivo, composto de polimento, solvente ou escovas de aço nas rodas de alumínio.
- Limpe a roda quando ela estiver fria.
- Use somente um sabão ou detergente neutro e enxague cuidadosamente com água. Certifique-se também de lavar as rodas após conduzir em estradas com sal.
- Evite lavar as rodas em lava-rápidos automáticos de escovas.
- Não use qualquer limpador contendo ácido ou detergentes alcalinos.

Proteção contra corrosão

Proteja seu veículo contra a corrosão.

Utilizando as mais modernas técnicas de projeto e de fabricação com o objetivo de combater a corrosão, produzimos veículos da mais alta qualidade. Entretanto, isso é apenas parte do trabalho. Para atingir a resistência de longo prazo contra a corrosão que o seu veículo pode proporcionar, também são necessárias a cooperação e a ajuda do proprietário.

Causas comuns da corrosão

As causas mais comuns de corrosão em seu veículo são:

- Sal, substâncias ácidas, sujeira e lama que se acumulam na parte inferior do veículo.
- Remoção de partes da pintura ou outros tipos de revestimentos protetores devido ao impacto de pedras ou outros objetos contra a carroceria e o chassi do veículo, deixando a chapa metálica exposta à corrosão.

Regiões mais críticas quanto à corrosão

Se você mora em uma região com grande concentração de substâncias corrosivas, a proteção contra corrosão é de extrema importância. Algumas das causas mais comuns da corrosão acelerada são a presença de sal nas estradas, maresia, produtos químicos e a poluição industrial.

Corrosão causada pela umidade

A umidade cria condições favoráveis ao aparecimento da corrosão. Por exemplo, a corrosão é acelerada pelo alto teor de umidade, particularmente quando a temperatura se aproxima de zero grau. Nessas condições, a substância corrosiva entra em contato com a superfície do veículo através da umidade, que demora a evaporar.

Outro grande inimigo dos tratamentos anticorrosão é a lama, que, devido à sua secagem demorada, mantém as substâncias corrosivas em contato com o veículo. Mesmo quando aparenta estar seca, a lama pode estar úmida e dar origem à corrosão.

Altas temperaturas também podem acelerar o processo corrosivo à medida que, em certas partes pouco ventiladas do veículo para que a umidade possa ser dispersada. Por todos esses motivos, é muito importante conservar seu veículo sempre limpo, livre de lama e acúmulo de outros detritos. Esta recomendação é válida não somente para as partes externas, mas também para as partes inferiores do chassi.

Para ajudar a evitar a corrosão

Para ajudar a evitar a corrosão, observe as recomendações a seguir:

Mantenha seu veículo limpo

A melhor maneira de evitar a corrosão é manter seu veículo limpo e livre de substâncias corrosivas. É muito importante dar especial atenção às partes inferiores do veículo.

- Se você mora em uma região com alta concentração de substâncias corrosivas – onde é usado sal nas rodovias, nas proximidades do mar, sujeita à poluição industrial, chuva ácida etc. – tenha cuidado especial para evitar a corrosão. No inverno, lave a parte inferior do veículo pelo menos uma vez por mês, mantendo-o sempre limpo.
- Ao limpar a parte inferior do veículo, preste atenção especial aos componentes que ficam sob os para-lamas e de outras partes menos visíveis. Faça um trabalho cuidadoso, pois somente umedecer a lama acumulada ao invés de removê-la acelera a corrosão e não a evita. Água quente à alta pressão e vapor são muito eficientes para retirar completamente a lama e substâncias corrosivas acumuladas.
- Ao limpar a parte inferior das portas e da carroceria, certifique-se que todos os drenos estejam desobstruídos e limpos, para que a umidade possa sair, evitando-se assim, a corrosão acelerada.

Mantenha sua garagem seca

Não estacione seu veículo numa garagem pouco ventilada e úmida. Isso cria um ambiente favorável à corrosão. Isso ocorre principalmente depois de lavar o veículo na garagem ou guardá-lo quando ainda estiver úmido ou coberto de gelo, neve ou lama. Mesmo uma garagem aquecida pode contribuir para a corrosão, a menos que ela seja bem ventilada para dispersar a umidade.

Mantenha a pintura e os revestimentos internos em boas condições

Riscos ou marcas de pedras na superfície pintada devem ser retocados ou repintados o mais rápido possível, para reduzir a possibilidade de corrosão. Se houver metal à mostra, recomenda-se o serviço de uma oficina de funilaria e pintura qualificada.

Fezes de pássaros: Fezes de pássaros são altamente corrosivas e podem danificar as superfícies pintadas em poucas horas. Remova sempre as fezes de pássaros o mais rápido possível.

Não se descuide das partes internas

A umidade pode se infiltrar sob os carpetes de assoalho do veículo e provocar corrosão. Verifique periodicamente a condição do assoalho sob o tapete, certificando-se que esteja sempre seco. Se transportar materiais de limpeza, fertilizantes ou produtos químicos, tenha muito cuidado.

Estes produtos devem ser transportados em recipientes adequados e, se vazarem sobre o tapete, ele deve ser imediatamente lavado com água limpa e cuidadosamente seco.

Cuidados com o interior

Cuidados gerais com o interior

Evite que produtos químicos como perfumes, cosméticos, protetor solar, creme de limpeza para as mãos e aromatizadores entrem em contato com as peças do interior do veículo, pois isso pode causar danos ou descoloração. Caso entrem em contato com as partes internas, limpe imediatamente.

Veja as instruções a seguir sobre a maneira correta de limpar os acabamentos em vinil.

*** NOTA**

Nunca permita que água ou outros líquidos entrem em contato com os componentes elétricos/eletrônicos do veículo, para não danificá-los.

*** NOTA**

Ao limpar equipamentos revestidos em couro (volante, bancos etc.), utilize detergentes neutros ou soluções de baixo teor alcoólico. Se você utilizar soluções de elevado teor alcoólico ou detergentes alcalinos/ácidos, a superfície poderá ficar desbotada ou danificada.

Limpeza dos estofamentos e acabamento interno

Vinil (se equipado)

Remova a poeira e a sujeira do vinil com uma escova ou um aspirador de pó. Limpe as superfícies em vinil com um limpador para vinil.

Tecido (se equipado)

Remova a poeira e a sujeira do tecido com uma escova ou um aspirador de pó. Limpe os estofados com uma solução de sabão neutro recomendada para estofados ou carpetes. Remova as manchas recentes imediatamente com um removedor de manchas de tecidos. Se as manchas recentes não forem limpas, o tecido poderá ficar manchado e sua cor poderá ser afetada. Da mesma maneira, suas propriedades de resistência ao fogo podem se reduzir se o material não for tratado adequadamente.

*** NOTA**

Usar qualquer outra coisa além dos produtos e procedimentos recomendados pode afetar a aparência do tecido e as propriedades de resistência ao fogo.

Couro (se equipado)

- Características do Couro dos Bancos
 - O couro é feito da pele externa de um animal, que passa por um processo especial para ficar disponível para uso. Como é um produto natural, cada peça é diferente em espessura ou densidade.
Rugas podem aparecer como resultado natural de esticar e encolher, dependendo da temperatura e umidade.
 - O banco é feito de tecido que pode esticar, para melhorar o conforto.
 - As partes em contato com o corpo são curvas e a área lateral de suporte é alta, o que fornece conforto e estabilidade ao dirigir.
 - Rugas podem aparecer naturalmente com o uso. Não é um defeito dos produtos.

CUIDADO

- **Rugas ou desgaste que aparecem naturalmente com o uso não são cobertos pela garantia.**
 - **Cintos com acessórios metálicos, zíperes ou chaves dentro do bolso traseiro podem danificar o tecido do banco.**
 - **Certifique-se de não molhar o banco. Isso pode alterar a natureza do couro natural.**
 - **Jeans ou roupas que possam manchar podem contaminar a superfície do tecido que reveste o banco.**
- Cuidados com os bancos de couro
 - Use o aspirador no banco periodicamente para remover poeira e areia do banco. Isso evitará desgaste ou dano do couro, mantendo sua qualidade.
 - Limpe frequentemente o revestimento do banco em couro natural com tecido seco e macio.
 - O uso de protetor de couro pode evitar o desgaste do revestimento e ajuda a manter a cor. Certifique-se de ler as instruções e consulte um especialista ao usar revestimento no couro ou agente protetor.
 - Couro em cor clara (bege, bege creme) fica facilmente contaminado e a mancha será perceptível.
Limpe frequentemente os bancos.
 - Evite limpar com pano molhado. Isso pode fazer a superfície rachar.

- Limpeza dos bancos de couro
- Remova instantaneamente todas as contaminações. Consulte as instruções a seguir para remoção de cada contaminante.

- Produtos cosméticos (protetor solar, base etc.)

Aplique creme de limpeza em um tecido e limpe o ponto contaminado. Limpe o creme com um pano molhado e remova a umidade com um pano seco.

- Bebidas (café, bebidas etc.)

Aplique pequena quantidade de detergente neutro e limpe até as contaminações não mancharem.

- Óleo

Remova instantaneamente óleo com tecido absorvente e limpe com removedor de manchas usado somente para couro natural.

- Goma de mascar

Endureça a goma de mascar com gelo e remova gradualmente.

Limpeza dos cintos de segurança

Limpe os cintos com uma solução de sabão neutro recomendada para estofados ou carpetes. Siga as instruções fornecidas com o sabão. Não se deve descolorir nem tingir as cintas, pois isto pode enfraquecê-las.

Limpeza interna dos vidros

Se as superfícies internas dos vidros ficarem embaçadas (ou seja, cobertas com uma película oleosa ou de cera), elas devem ser limpas com limpavidros. Siga as instruções da embalagem do limpavidros.

*** NOTA**

Não raspe nem risque o interior do vidro traseiro. Isto pode resultar em danos ao desembaçador do vidro traseiro.

SISTEMA DE CONTROLE DE EMISSÕES

O sistema de controle de emissões de seu veículo é coberto por uma garantia limitada por escrito. Consulte as informações de garantia contidas no Certificado de Garantia do seu veículo.

Seu veículo é equipado com um sistema de controle de emissões que atende aos requisitos da legislação vigente.

O sistema de controle de emissões tem 3 subsistemas seguintes:

- (1) Sistema de controle de emissões do cárter
- (2) Sistema de controle de emissões evaporativas
- (3) Sistema de controle de emissões do escapamento

Para garantir o funcionamento adequado dos sistemas de controle de emissões, recomendamos que a inspeção e a manutenção de seu veículo sejam feitas por uma concessionária autorizada Hyundai Motor Brasil (HMB), conforme o plano de manutenção preventiva deste manual.

* NOTA

Para o Teste de Inspeção e Manutenção (Com o sistema de Controle de Estabilidade Eletrônico (ESC))

- Para evitar a detonação do motor do veículo durante o teste do dinamômetro, desligue o sistema de Controle de Estabilidade Eletrônico (ESC) pressionando o interruptor do ESC.
- Após finalizar o teste do dinamômetro, ligue novamente o sistema pressionando outra vez o interruptor do ESC.

1. Sistema de controle de emissões do cárter

O sistema de ventilação positiva do cárter é empregado para evitar a poluição do ar causada pelos gases emitidos pelo cárter. O sistema injeta ar fresco filtrado no cárter através da mangueira de admissão de ar. Dentro do cárter, o ar fresco se mistura aos gases da ventilação, que então passam através da válvula PCV no sistema de indução.

2. Sistema de controle de emissões evaporativas

O Sistema de Controle de Emissões Evaporativas existe para evitar que os vapores do combustível sejam liberados na atmosfera.

Cânister

Os vapores de combustível gerados dentro do tanque são absorvidos e armazenados no cânister. Quando o motor estiver funcionando, os vapores de combustível absorvidos pelo cânister serão levados para o reservatório de purga através de uma válvula solenóide de controle de purga.

Válvula Solenóide de Controle de Purga (PCSV)

A válvula solenóide de controle de purga é controlada pelo Módulo de Controle do Motor (ECM); quando o líquido de arrefecimento do motor está frio durante a marcha lenta, a válvula PCSV fecha, impedindo que os vapores de combustível cheguem ao motor. Após o motor aquecer durante a condução normal, a válvula PCSV se abre e os vapores de combustível são introduzidos no motor.

3. Sistema de controle de emissões do escapamento

O Sistema de Controle de Emissões do Escapamento é um sistema altamente eficiente que controla as emissões de poluentes no escapamento e, ao mesmo tempo, mantém o bom desempenho do motor.

Precauções contra os gases de escape do motor (monóxido de carbono)

- O monóxido de carbono pode estar presente em outros gases de escape. Por isso, se sentir cheiro de gases de escape de qualquer tipo dentro de seu veículo, inspecione e repare-o imediatamente. Se suspeitar, em qualquer momento, que gases de escape estão entrando no seu veículo, dirija somente com todos os vidros completamente abertos. Leve seu veículo imediatamente para verificação e reparo.

⚠️ ATENÇÃO

Os gases de escape do motor contêm monóxido de carbono (CO). Embora seja incolor e inodoro, é perigoso e pode ser letal, se inalado. Siga as instruções desta página para evitar o envenenamento por monóxido de carbono.

- Não faça o motor funcionar em áreas fechadas ou confinadas (como garagens) além do tempo necessário para mover o veículo para fora dessas áreas.
- Quando o veículo estiver parado em uma área aberta, por mais do que um curto período de tempo e com o motor funcionando, ajuste o sistema de ventilação (conforme necessário) para permitir que o ar exterior entre no veículo.
- Nunca permaneça dentro de um veículo estacionado ou parado por muito tempo com o motor em funcionamento.
- Quando o motor morrer ou não der a partida, tentativas excessivas em dar a partida no motor podem causar danos ao sistema de controle de emissões.

Precauções para funcionamento de conversores catalíticos

⚠️ ATENÇÃO

- Um sistema de escape quente pode incendiar itens inflamáveis debaixo do veículo. Não estacione, deixe em marcha lenta nem dirija o veículo em cima ou perto de objetos inflamáveis, tais como grama seca, papel, folhas etc.
- O sistema de escape e o sistema catalítico ficam muito quentes enquanto o motor estiver funcionando ou imediatamente após desligar o motor. Fique longe do sistema de escape e conversor catalítico, pois você pode se queimar.

Também não remova o defletor térmico ao redor do sistema de escape, não vede a parte inferior do veículo e não revista o veículo para controlar a corrosão. Em determinadas condições isso pode apresentar risco de incêndio.

O veículo está equipado com um conversor catalítico, dispositivo para controlar as emissões.

Portanto, observe as seguintes precauções:

- Use somente COMBUSTÍVEL SEM CHUMBO.
- Não acione o veículo quando existirem sinais de funcionamento incorreto do motor, como detonações ou perda perceptível de desempenho.
- Não faça mau uso nem abuse do motor. Exemplos de mau uso são dirigir em baixa velocidade com o motor desligado e descer ladeiras engatado com o motor desligado.
- Não funcione o motor em alta rotação por longos períodos de tempo (5 minutos ou mais).
- Não modifique nem prejudique qualquer parte do motor ou sistema de controle de emissões. Todas as revisões e ajustes devem ser feitos por uma concessionária autorizada Hyundai Motor Brasil (HMB).
- Evite dirigir com um nível extremamente baixo de combustível. Se você dirigir sem gasolina, isso pode fazer o motor detonar e resultar em carga excessiva sobre o conversor catalítico.

Deixar de seguir estas precauções pode resultar em dano ao conversor catalítico e ao veículo. Além disso, essas ações podem anular as garantias.

I. Índice alfabético

A

Acessando seu veículo.....	5-4
Alerta de mudança de faixa (se equipado).....	6-47
Antena	5-90
Antes de dirigir.....	6-4
Apoio de cabeça.....	3-132

B

Bagageiro de teto (se equipado) ..	5-88
Bancos.....	3-4
Bancos dianteiros	3-6
Bancos traseiros	3-10
Bateria	8-31
Bluetooth	5-109
Botão Start/Stop do motor (se equipado).....	6-9
Buzina.....	5-26

C

Capô do motor.....	5-34
Características externas.....	5-34, 5-88
Características internas.....	5-82
Carregador USB (se equipado)....	5-85
Chave	5-4
Chave inteligente - Smart key (se equipado).....	5-9
Precauções com a chave inteligente - Smart key	5-12
Substituição da bateria	5-13
Chave remota (se equipado)	5-5
Substituição da bateria	5-8
Cintos de segurança.....	3-17
Cuidados com os cintos de segurança	3-26
Luz de advertência dos cintos de segurança.....	3-18
Precauções adicionais de segurança do cinto de segurança	3-24
Pré-tensor do cinto de segurança	3-22
Cinzeiro (se equipado)	5-82
Como utilizar este manual	1-3
Compartimento do motor.....	2-12, 8-3
Computador de Bordo	4-18
Condições especiais de condução	6-56
Condução no inverno	6-59
Console central.....	5-81
Controle de cruzeiro (se equipado).....	6-52
Controle de Estabilidade Eletrônico (ESC).....	6-28
Controle de Partida em Rampa (HAC).....	6-32
Controle do áudio no volante de direção (se equipado).....	5-91
Correntes para pneus.....	6-60
Cuidados com a aparência.....	8-63
Cuidados com o exterior.....	8-63
Lavagem com alta pressão.....	8-64
Cuidados com o interior.....	8-69

D

Descansa-braço com porta-objetos (se equipado).....	5-81
Desembaçador do vidro traseiro (se equipado).....	5-60
Desembaçamento e descongelamento do para-brisa (se equipado).....	5-78
Dimensões do veículo	2-15
Direção com assistência elétrica (EPS)	5-25
Direção retrátil / telescópica (se equipado).....	5-26

E

Em caso de emergência durante a condução	7-2
Equipamento de emergência (se equipado).....	7-14
Especificação do motor	2-15
Especificações das lâmpadas	2-16
Espelho retrovisor interno.....	5-27
Espelhos retrovisores externos	5-28
Etiqueta de especificação e pressão dos pneus	2-25
Etiqueta de identificação do veículo	2-25
Etiqueta do compressor do ar condicionado	2-26
Etiqueta do refrigerante (se equipado).....	2-27
Etiquetas e identificações.....	2-24

F

Filtro de ar	8-27
Filtro de ar do sistema de climatização.....	8-29
Fixação para tapetes de assoalho (se equipado).....	5-86
Fluido de freio/embreagem.....	8-24
Freio de estacionamento	6-24
Freio de estacionamento	8-26
Funções adicionais do controle da climatização.....	5-80
Fusíveis	8-44

G

Gancho para roupas (se equipado).....	5-85
Gestão da Estabilidade do Veículo (VSM) (se equipado)	6-31

H

Hodômetro.....	4-6
----------------	-----

I

Indicador de combustível 4-5
 Indicador de desgaste dos discos do freio..... 6-24
 Indicador de mudança de marcha .. 4-7
 Indicador de temperatura do líquido de arrefecimento do motor 4-4
 Indicadores de direção e sinal de mudança de faixa 5-45
 Indicadores e medidores 4-3
 Instruções de manuseio do veículo ... 1-7
 Interruptor das luzes de advertência 7-2
 Interruptor de Ignição 6-6
 Interruptor de ignição com chave (se equipado) 6-6
 Interruptor do limpador e lavador do vidro traseiro (se equipado)..... 5-51

K

Kit de primeiros socorros (se equipado)..... 7-14

L

Lâmpadas 8-53
 Substituição da lâmpada da luz da placa de licença 8-60
 Substituição da lâmpada das luzes combinadas traseiras 8-57
 Substituição da lâmpada das luzes do interior do veículo 8-61
 Substituição da lâmpada do farol, da luz de posicionamento dianteira, da luz indicadora de direção dianteira e do farol dianteiro de neblina 8-54
 Substituição da luz de freio central 8-60
 Lavadores do para-brisa..... 5-50
 Limitador de velocidade (se equipado)..... 6-50
 Limpadores do para-brisa..... 5-50
 Limpadores e lavadores 5-49
 Limpador/lavador do para-brisa.... 5-49
 Limpador/lavador do vidro traseiro (se equipado)..... 5-49
 Líquido de arrefecimento do motor 8-21
 Líquido do lavador do para-brisa.. 8-26
 Lubrificantes recomendados e capacidades 2-22
 Luz do compartimento de bagagem (se equipado)..... 5-48
 Luz do espelho de cortesia (se equipado)..... 5-48
 Luz do porta-luvas (se equipado) 5-48
 Luz dos faróis dianteiros de neblina (se equipado) 5-45
 Luzes 5-42
 Controle da iluminação 5-42
 Função de economia da bateria (se equipado) 5-42
 Luzes de advertência e indicadoras 4-8
 Luzes internas 5-47
 Luzes traseiras (se equipado) 5-48

M

Macaco e ferramentas.....	7-15
Manutenção a cargo do proprietário	8-7
Media player (Reprodutor de Mídia).....	5-105
Mensagens de segurança	1-3
Modificações do veículo	1-7
Monitor de Visão Traseira (RVM) (se equipado).....	5-56

N

Número de identificação do veículo (VIN).....	2-24
Número do motor.....	2-26

O

Óleo do motor.....	8-19
--------------------	------

P

Painel de instrumentos	4-2
Palhetas dos limpadores	8-30
Para-sol	5-83
Partida de emergência	7-5
Peso do veículo	6-72
Peso/volume	2-18
Cross	2-20
Hatch	2-19
Sedan	2-18
Sport	2-21
Plano de manutenção a cargo do proprietário	8-7
Plano de manutenção preventiva ...	8-9
Explicação sobre os itens de manutenção preventiva	8-16
Manutenção em condições severas de uso	8-14
Plano de manutenção normal ...	8-10
Pneus e rodas	2-17, 8-35
Cuidado com os pneus	8-35
Pressão recomendada dos pneus frios	8-35
Rodízio dos pneus	8-37
Substituição das rodas	8-40
Substituição do estepe compacto (se equipado)	8-39
Substituição dos pneus	8-38
Porta-copos (se equipado)	5-82
Porta-luvas	5-81
Porta-malas (Sedan)	5-35
Liberação de segurança de emergência do porta-malas (Sedan)	5-36
Porta-objetos	5-81
Porta USB	5-90
Precauções adicionais de segurança	3-52
Precauções de manutenção do proprietário	8-6
Precauções importantes de segurança	3-2

R

Rádio (se equipado)	5-102
Reboque de trailer	6-63
Reboque do veículo	7-23
Recomendações de combustível ...	1-4
Motor a gasolina	1-4
Relógio	5-85
Responsabilidade do proprietário ...	8-6
Rodagem inicial do seu Hyundai ...	1-7

S

Se o motor não der partida.....	7-4
Se o motor superaquecer.....	7-8
Serviços de manutenção.....	8-6
Servofreios.....	6-23
Se um pneu furar.....	7-15
Sistema de alarme antifurto (se equipado).....	5-21
Sistema de alerta e frenagem autônomo (se equipado).....	6-38
Sistema de ar condicionado.....	2-18
Sistema de áudio.....	5-90
Anatel.....	5-123
Declaração de conformidade... ..	5-122
Especificações do sistema de áudio.....	5-120
Ícones de condição do sistema.....	5-119
Marcas registradas.....	5-121
Sistema de áudio (sem tela sensível ao toque).....	5-96
Arranjo do sistema - controle remoto no volante de direção.....	5-98
Ligando e desligando o display... ..	5-101
Ligando e desligando o sistema.....	5-100
Painel de controle.....	5-96
Sistema de controle de climatização manual (com LCD) (se equipado)....	5-70
Aquecimento e ar condicionado.....	5-71
Controle de entrada de ar.....	5-73
Controle de velocidade do ventilador.....	5-74
Manutenção do sistema.....	5-76
Operação do sistema.....	5-75
Sistema de controle de climatização manual (sem LCD) (se equipado)....	5-61
Aquecimento e ar condicionado.....	5-62
Controle de entrada de ar.....	5-62
Manutenção do sistema.....	5-68
Operação do sistema.....	5-66
Sistema de controle de emissões....	8-72
Sistema de freios.....	6-23
Sistema de freios antibloqueio (ABS).....	6-26
Sistema de monitoramento da pressão dos pneus (TPMS) (se equipado).....	7-10
Sistema de parada e partida automática do motor ISG (se equipado).....	6-34
Sistema de proteção para crianças (CRS).....	3-27
Escolha de um Sistema de Proteção para Crianças (CRS) ..	3-28
Instalação de um Sistema de Proteção para Crianças (CRS) ..	3-29
Sistema imobilizador (se equipado).....	5-14
Sistema suplementar de segurança SRS airbag.....	3-37
Airbags do motorista e passageiro.....	3-39
Airbags laterais (se equipado) ..	3-40
Como funciona o sistema de airbags?.....	3-41
Condições de enchimento do airbag.....	3-48
Condições de não acionamento do airbag.....	3-49
Cuidado com o SRS.....	3-51
Etiquetas de advertência dos airbags (se equipado).....	3-52
Instalação de equipamentos ou modificação do veículo equipado com airbag.....	3-52
Luz de advertência do SRS.....	3-42
Onde ficam os airbags?.....	3-39
O que esperar após um airbag inflar.....	3-44
Por que meu airbag não inflou em uma colisão?.....	3-46
Sensores de colisão do airbag... ..	3-46
Sistema Traseiro de Assistência de Estacionamento (PDW) (se equipado).....	5-52

T

Tacômetro.....	4-3
Tampa da área de carga (se equipado).....	5-87
Tampa de abastecimento de combustível	5-39
Tampa traseira (Hatch)	5-37
Liberação de segurança de emergência da tampa traseira ...	5-39
Tecnologia sem fio mãos livres	
Bluetooth® (se equipado).....	5-92
Tomada de força (se equipado)....	5-84
Transmissão automática (se equipado).....	6-17
Modo de mudança manual	6-19
Paddle Shift (se equipado).....	6-21
Sistema de travamento da alavanca seletora	6-20
Transmissão manual (se equipado).....	6-13
Travas das portas	5-15
Funções de travamento/ dest travamento automático das portas	5-19
Travamento das portas pelo lado de dentro do veículo.....	5-18
Travamento das portas pelo lado de fora do veículo	5-15
Travas de proteção para crianças nas portas traseiras (se equipado).....	5-20
Triângulo refletivo de segurança ..	7-14
Troca de pneus.....	7-17

V

Velocímetro.....	4-3
Vidros elétricos (se equipado)	5-30
Botão de bloqueio dos vidros elétricos.....	5-33
Vidros manuais (se equipado).....	5-33
Vista geral do exterior (Cross).....	2-6
Vista geral do exterior (Hatch).....	2-4
Vista geral do exterior (Sedan).....	2-2
Vista geral do exterior (Sport).....	2-8
Vista geral do interior.....	2-10
Vista geral do painel de instrumentos	2-11
Volante de direção.....	5-25

A1SO-PB213A
(Português/Brasil)