

# HYUNDAI



## ***MANUAL DE INSTRUÇÕES***

**Funcionamento  
Manutenção  
Especificações**

Todas as informações constantes deste Manual de Instruções estavam correctas na altura da sua impressão. A HYUNDAI reserva-se o direito de introduzir quaisquer alterações, sem aviso prévio, como parte da sua política de constante melhoramento dos seus produtos.

Este Manual aplica-se a todos os veículos HYUNDAI, incluindo-se todas as explicações referentes a equipamentos opcional e normal. Nestas condições, poderá encontrar referência a certos equipamentos que não se aplicam ao seu veículo.

Por favor tome em atenção que alguns modelos HYUNDAI são equipados com Volante à Direita. As explicações e ilustrações para algumas operações nos modelos com volante à direita são opostas das descritas neste manual.

## Prefácio

Parabéns pela escolha da marca Hyundai, veículo produzido na Coreia, com a melhor tecnologia, especialmente para rodar no Brasil. Seu projeto moderno e elegante, solidamente estruturado e com cuidadoso acabamento, valoriza principalmente a segurança dos passageiros e o prazer de dirigir.

O objetivo deste manual é familiarizar o proprietário com seu **Santa Fé** e oferecer instruções para que o programa de manutenção prolongue por muitos anos a vida do mesmo, dando especial atenção às recomendações de segurança. A manutenção preventiva é um fator adicional de segurança e se traduz em maior valor de revenda do veículo.

A CAO Montadora de Veículos S/A oferece assistência técnica através de uma rede de revendedores em todo Brasil, com mecânicos treinados e estoques de peças para atendimento rápido e cuidadoso, à altura da qualidade de seu veículo.

Dirija com prazer e segurança.

### CAOA Montadora de Veículos S/A

Todas as informações, especificações e ilustrações contidas neste manual são as vigentes na data de sua publicação. A CAO Montadora de Veículos S/A se reserva o direito de modificá-las sem prévio aviso a qualquer momento, sem contudo incorrer na obrigatoriedade de estender estas modificações aos veículos comercializados anteriormente.

Favor considerar que os Manuais do Proprietário devem contemplar modelos produzidos anteriormente e descreve todos os acessórios disponíveis, inclusive os opcionais de fábrica. Por este motivo pode ocorrer que o manual contenha explicações sobre equipamentos ou acessórios não instalados em seu veículo.

Por favor, não retire este manual de seu veículo ao revendê-lo. O novo proprietário, assim como você, necessitará das informações nele contidas.



A020A01A-AAT-BR

## **Responsabilidade pela manutenção**

Os requisitos de manutenção de seu novo Hyundai são encontrados na Seção 7. Como proprietário, é de sua responsabilidade que todas as operações de manutenção, especificadas pelo fabricante, sejam realizadas dentro dos intervalos apropriados. Quando o veículo for utilizado sob condições severas, poderá haver a necessidade de serviços mais freqüentes. Os requisitos de manutenção para condições de operação mais severas também são encontrados na Seção 7.

## **Advertências de segurança e danos ao veículo**

Este manual inclui informações intituladas como Atenção, Cuidado e Nota. Estes títulos indicam o seguinte:

### **AVISO**

**Indica uma condição que pode resultar em ferimentos pessoais caso as instruções não sejam seguidas. Siga as recomendações para estes casos.**

### **CUIDADO**

**Indica uma condição que pode resultar em danos ao veículos ou seus equipamentos caso as instruções não sejam seguidas. Sigas as recomendações dadas para estes casos.**

### **\* NOTA:**

Fornecer informações bastante úteis ao usuário.

A070A01A-GAT-BR

## **Modificações no seu Hyundai**

A modificação dos componentes cancela automaticamente a Garantia do Fabricante

Modificar os componentes cancelará automaticamente a sua Garantia Hyundai.

O seu Hyundai não deve ser modificado, seja como for. As modificações poderão afetar, negativamente, a segurança, durabilidade e desempenho do seu Hyundai. Os componentes que forem modificados ou instalados no seu veículo, podem causar danos eventuais, e deixam de estar cobertos pela garantia dada pela Hyundai do Brasil.

O seu veículo Hyundai está equipado de maneira a atender os requisitos de emissões de poluentes vigentes no país (Programa de Controle da Poluição do Ar por Veículos Automotores - PROCONVE e Resoluções 18/86 e 10/89 do CONAMA). Para garantia do atendimento aos requisitos acima, siga rigorosamente as instruções de utilização e manutenção descritas neste manual.

## Respeito ao meio ambiente

Proteção ambiental e preservação dos recursos naturais é uma preocupação da Hyundai. A Hyundai tem trabalhado ativamente há muitos anos pela proteção ambiental de várias formas, tais como o desenvolvimento de motores mais eficientes no controle de emissões de gases poluentes, utilizando componentes como catalisadores, sistema anti- evaporação de combustível, cuidado com emissões veiculares (gases e ruídos) e principalmente no aumento de utilização de materiais recicláveis. Esta é uma contribuição da Hyundai para a preservação dos recursos naturais. Com o intuito de minimizar os efeitos nocivos à camada de Ozônio e à poluição atmosférica, a Hyundai se empenha continuamente para não somente melhorar seus veículos, como também respeitar a natureza para uma melhor condição de vida.



Os níveis hoje emitidos atendem, com margem, as mais severas normas antipoluição internacionais atualmente vigentes, assim como as normas nacionais do CONAMA Resolução nº 18/86 PROCONVE - Programa de Controle de Poluição do Ar para Veículos Automotores, e Resolução nº 43/94 do DNC.

Índice de CO emitido	< 0,2%
Avanço	10° ± 5° apms

## Emissões de ruídos

Os veículos Hyundai estão em conformidade com a legislação de controle de poluição sonora vigente, conforme Resolução nº 01/93 do CONAMA.

Nível de ruído	84 dBA @ 4.500 rpm
Marcha lenta	710 ± 100 rpm

### AVISO

Cabe ao proprietário o correto cumprimento do plano de manutenção, bem como respeitar as recomendações do Manual do Proprietário e da Legislação de Trânsito local, garantindo assim, o ideal funcionamento dos dispositivos contidos no veículo.

## Peças genuínas Hyundai

### O que são as peças genuínas Hyundai?

As peças genuínas Hyundai são as mesmas peças utilizadas pela Hyundai Motor Company para montar os veículos. Estas peças são desenvolvidas e testadas para oferecer segurança máxima, desempenho e confiabilidade aos nossos clientes.

### Porquê devo utilizar peças genuínas Hyundai?

As peças genuínas Hyundai são projetadas e fabricadas para atenderem os rígidos requisitos de fabricação. A utilização de imitações, falsificações ou peças usadas não estão contempladas por qualquer Garantia de Veículo Novo Hyundai ou qualquer outra garantia Hyundai.

Além disso, qualquer dano ou avaria de uma Peça Genuína Hyundai provocada pela montagem de uma imitação, falsificação ou utilização de peças usadas não estão cobertos pela Garantia Hyundai.

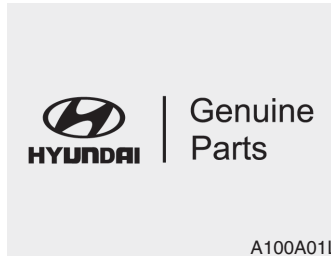

## Como comprar Peças Genuínas Hyundai?

Procure o logotipo “Hyundai Genuine Parts” na embalagem.

As especificações de exportação estão escritas apenas em inglês.

As Peças Genuínas Hyundai são vendidas apenas pelos Revendedores Autorizados e Oficinas Hyundai.

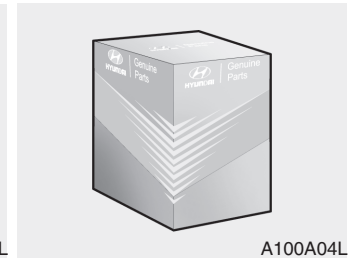
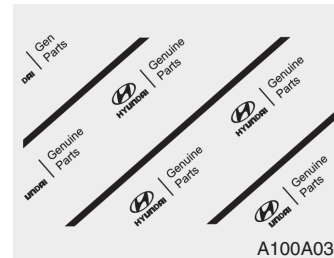



## ***LISTA DE CONTEÚDOS***

Introdução	<b>1</b>
Um breve olhar sobre o seu veículo	<b>2</b>
Sistema de segurança do seu veículo	<b>3</b>
Sistemas e equipamentos do veículo	<b>4</b>
Conduzir o veículo	<b>5</b>
O que fazer em caso de emergência	<b>6</b>
Manutenção	<b>7</b>
Especificações & Informação ao consumidor	<b>8</b>
Índice	<b>I</b>

# Introdução

1

**Como consultar este manual / 1-2**

**Requisitos aplicáveis ao combustível / 1-3**

**Instruções de utilização do veículo / 1-6**

**Rodagem do veículo / 1-6**

**Símbolos do combinado de instrumentos / 1-7**



### COMO CONSULTAR ESTE MANUAL

A010000AUN

Queremos que tenha o maior prazer de condução possível ao volante do seu veículo. O seu Manual do Proprietário pode ajudá-lo de várias maneiras. Recomendamos vivamente a leitura integral do manual. Para minimizar as possibilidades de morte ou lesões, terá de ler as secções AVISO e CUIDADO que forem aparecendo no manual.

Para explicar como utilizar da melhor maneira o seu veículo, o texto do manual é complementado por ilustrações. A leitura do manual permitir-lhe-á ficar a par de sistemas e equipamentos, informação importante sobre segurança e conselhos de condução em vários estados do piso da estrada.

A organização deste manual é indicada no Índice Geral. Pode começar a consulta pelo índice remissivo, que apresenta uma listagem por ordem alfabética de toda a informação contida no manual.

Capítulos: Este manual tem oito capítulos, mais um índice remissivo. Cada capítulo começa com um pequeno índice geral, que lhe indica imediatamente se o capítulo tem a informação que procura.

Encontrará diversas secções sob os títulos AVISO, CUIDADO e NOTA neste manual, destinadas a salvaguardar a sua segurança pessoal. Leia atentamente e siga TODOS os procedimentos e recomendações indicados nestas secções.

#### **AVISO**

**Um AVISO dá conta de uma situação passível de resultar em lesões graves ou morte, caso o aviso seja ignorado.**

#### **CUIDADO**

**A secção CUIDADO indica uma situação passível de resultar em danos no seu veículo, caso a secção seja ignorada.**

#### **\* NOTA**

**A secção NOTA contém informação de interesse ou útil para o proprietário.**

## REQUISITOS APLICÁVEIS AO COMBUSTÍVEL

### Motor a gasolina

A020101AFD

#### *Utilize gasolina sem chumbo*

Todos os modelos Hyundai comercializados pela CAO A Montadora de Veículos S/A têm seus motores projetados e adequados ao combustível disponível em território brasileiro (gasolina com índice mínimo nominal de octanagem 87 - método motor - contendo álcool etílico anidro em volume conforme legislação em vigor), de modo a obter-se ótimo desempenho e baixo nível de emissões de poluentes, sendo inclusive equipados com conversores catalíticos (catalisadores). Por essa razão, é imperativo que se utilize somente gasolina SEM CHUMBO, pois, caso contrário, o catalisador será danificado, prejudicando a eficiência do sistema de controle de emissões.

O uso de gasolina SEM CHUMBO pode inclusive reduzir as despesas com manutenção. Para evitar o uso acidental de gasolina com chumbo, as mangueiras das bombas que armazenam esse tipo de gasolina geralmente possuem um bico maior e não podem ser inseridas no bocal do tanque de combustível de um veículo Hyundai.

### \* NOTA

- Para alguns países, os veículos Hyundai são projetados de forma a permitirem o uso de gasolina com chumbo. Se você pretende utilizar esse tipo de combustível, contate antecipadamente um revendedor autorizado Hyundai para verificar se é possível utilizar gasolina com chumbo em seu veículo Hyundai.
- O índice de octanagem da gasolina com chumbo é o mesmo que o da gasolina sem chumbo.

Este veículo está em conformidade com o PROCONVE (Programa de Controle da Poluição do Ar por Veículos Automotores).

A020105AUN

### ***Não utilize metanol***

Não utilize combustíveis com metanol (álcool metílico) no seu veículo. Este tipo de combustível pode reduzir a performance do veículo e danificar os componentes do sistema de alimentação de combustível.



### **CUIDADO**

***A Garantia Limitada de Veículo Novo do seu Hyundai pode não cobrir danos ao sistema de combustível e problemas de desempenho causados pelo uso de metanol ou de combustíveis que contenham metanol.***

A020106AUN

### ***Gasolinas para um ar mais limpo***

Para contribuir para um ar mais limpo, recomenda-se a utilização de gasolinas tratadas com aditivos detergentes, que ajudam a prevenir a formação de depósitos no motor. Estas gasolinas contribuem para um funcionamento mais limpo do motor e uma melhor performance do Sistema de Controlo de Emissões.

A020107AUN

### ***Utilização em países estrangeiros***

Antes de conduzir o seu veículo noutro país, certifique-se de que:

- Cumpre a legislação relativa à matrícula e ao seguro automóvel.
- Há combustível indicado para o seu veículo à venda nesse país.

## **Motor diesel**

A020201CUN

### ***Combustível diesel***

O motor diesel funciona apenas com combustível diesel disponível no mercado que cumpra a norma EN590 ou equivalente (“EN” significa “European Norm”, Norma Europeia). Não utilize combustível diesel para barcos, óleos de aquecimento ou aditivos de combustível não aprovados. Aumentará o desgaste e danificará o motor e o sistema de alimentação de combustível. A utilização de combustíveis diesel e/ou aditivos de combustível não aprovados resultará na limitação dos direitos previstos pela garantia.

O veículo HYUNDAI utiliza combustível diesel acima de 51 cetanas. Se houver dois tipos de combustível diesel disponíveis, utilize combustível para o Verão ou o Inverno, de acordo com as seguintes condições térmicas:

- Acima de -5°C (23°F) ... Combustível diesel para o Verão.
- Abaixo de -5°C (23°F) ... Combustível diesel para o Inverno.

Esteja sempre atento ao nível de combustível do depósito. Se o motor parar por causa de falta de combustível, os circuitos terão de ser completamente limpos para o motor voltar a arrancar.



### **CUIDADO**

- ***Não deixe entrar nenhuma água ou gasolina no depósito de combustível. Se isto acontecer, será necessário drená-lo e sangrar as linhas de alimentação para evitar a rotura da bomba injetora e danificando também o motor.***
- ***No inverno, para reduzir a possibilidade de acidentes devido a congelamento, óleo parafinado pode ser adicionado ao combustível no caso de a temperatura ser menor que -10°C. Nunca usar mais do que 20% de óleo parafinado na mistura com o combustível.***

**⚠ CUIDADO - Gasóleo**

***Recomenda-se a utilização de combustível homologado para veículos equipados com sistema DPF.***

***Se utilizar gasóleo com um elevado teor de enxofre (mais de 50 ppm) e aditivos não especificados, poderá danificar o sistema DPF e provocar a emissão de fumo branco.***

A020202BUN

***Biodiesel***

As misturas Diesel fornecidas comercialmente, com um teor em biodiesel não superior a 7%, habitualmente conhecidas sob a designação de "B7 Diesel", podem ser utilizadas no seu veículo, desde que o Biodiesel satisfaça a especificação EN 14214 ou outras equivalentes. (EN significa "European Norm" (Norma Europeia)). A utilização de combustíveis biológicos com um teor superior a 7% e fabricados a partir de ésteres metílicos de sementes de colza (RME), ésteres metílicos de ácidos gordos (FAME), ésteres metílicos de óleos vegetais (VME), etc., ou a partir de uma mistura de diesel superior a 7% com biodiesel, provocam um maior desgaste e danos no motor e no sistema de combustão.

A reparação ou substituição de componentes desgastados ou danificados devido à utilização de combustíveis não aprovados não será coberta pela garantia do fabricante.

**⚠ CUIDADO**

- ***Nunca utilize um combustível, quer seja diesel, biodiesel B7, ou outro que não cumpra as mais recentes especificações da indústria petrolífera.***
- ***Nunca utilize aditivos ou tratamentos de combustível não recomendados ou aprovados pelo fabricante do veículo.***

### INSTRUÇÕES DE UTILIZAÇÃO DO VEÍCULO

Tal como sucede com outros veículos deste tipo, a sua utilização incorrecta poderá resultar numa perda de controlo, acidente ou capotamento do veículo.

As características específicas de design (maiores altura mínima ao chão, via, etc.) do veículo conferem-lhe um centro de gravidade mais alto do que o de outros tipos de veículos. Por outras palavras, não está concebido para efectuar viragens às mesmas velocidades de veículos de tracção 4x2 convencionais. Evite viragens ou manobras bruscas. Mais uma vez, a utilização incorrecta do veículo poderá resultar na sua perda de controlo, acidente ou capotamento. **Não se esqueça de ler as instruções de condução do capítulo 5 deste manual, "Reduzir o risco de capotamento".**

### RODAGEM DO VEÍCULO

A030000AUN

Não é necessário qualquer período de rodagem especial. Se tomar algumas simples precauções nos primeiros 1000 km, pode melhorar os níveis de performance, economia e vida útil do seu veículo.

- Não force o motor.
- Ao conduzir, mantenha o regime do motor (medido em rpm, ou rotações por minuto) entre as 2000 rpm e as 4000 rpm.
- Não mantenha a mesma velocidade, seja ela rápida ou lenta, durante muito tempo. É necessário variar o regime do motor para fazer uma rodagem apropriada.
- Evite travagens bruscas, excepto em casos de emergência, para permitir um bom assentamento dos travões.
- Não deixe o motor trabalhar ao ralenti durante mais de 3 minutos.
- Não reboque atrelados durante os primeiros 2000 km de condução.

## SÍMBOLOS DO COMBINADO DE INSTRUMENTOS

A050000ACM



Luz de aviso de porta mal fechada



Luz de aviso de porta da bagageira aberta



Luz de aviso para colocação de cintos de segurança



Indicador das luzes de estrada (máximos)



Luz no indicador\*



Indicador de mudança de direcção



Indicador do ESP\*



Indicador de desactivação do ESP\*



Luz de aviso do ABS



Luz de aviso de airbag



Luz de aviso do travão de estacionamento & óleo dos travões



Luz avisadora de posição reduzida de pressão dos pneus



Luz avisadora de nível do óleo do motor (Motor Diesel\*)



Luz avisadora do sistema 4WD\*



Luz indicadora de bloqueio do sistema 4WD LOCK\*



Indicador luminoso de aviso de nível do líquido limpa-vidros em baixo\*



Luz de aviso do sistema de carga



Indicador de avaria\*



Indicador do imobilizador\*



Indicador da velocidade de cruzeiro\*



Indicador de velocidade de cruzeiro definida\*



Luz de aviso de baixo nível de combustível



Indicador das mudanças\*



Indicador de mudança manual do veio de transmissão\*



Luz de advertência de excesso de velocidade\*



Indicador de aquecimento do motor (só veículos Diesel)



Luz de aviso do filtro de combustível (só veículos Diesel)



Indicador de baixa pressão dos pneus\*



Low tire pressure position telltale\*



Indicador de desactivação de airbag do passageiro de frente\*



Indicador ECO\*

\*: se instalado

※: Para uma explicação mais pormenorizada, consulte “Combinado de instrumentos”, no capítulo 4.

## Um breve olhar sobre o seu veículo

**2**

**Panorâmica do interior / 2-2**

**Panorâmica do painel de instrumentos / 2-3**

**Compartimento do motor / 2-4**

## PANORÂMICA DO INTERIOR

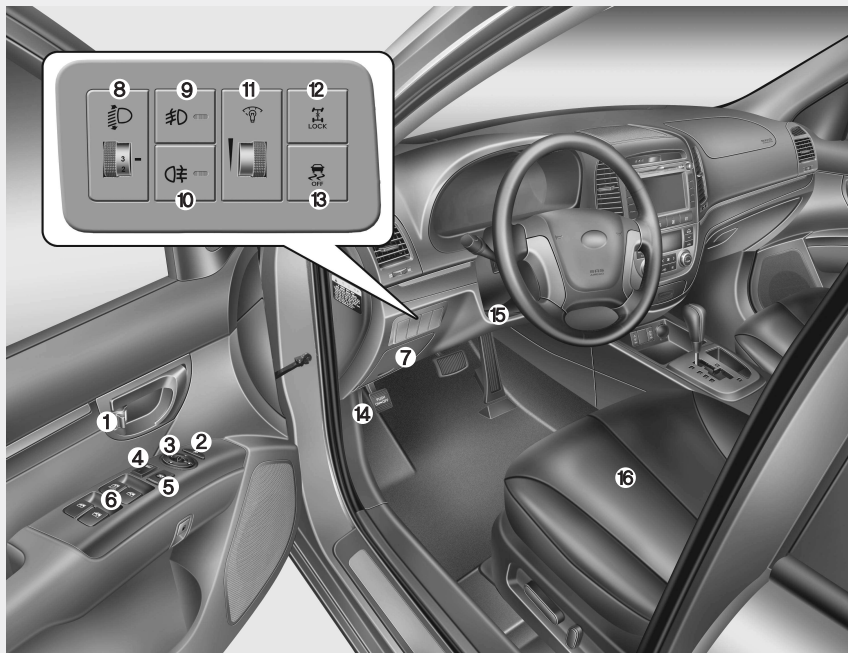

1. Botão de trancagem/destrancagem das portas .....4-15
2. Botão de recolhimento de espelhos retrovisores exteriores\* .....4-41
3. Comando dos espelhos retrovisores exteriores\* .....4-40
4. Comando do fecho central das portas\* .....4-15
5. Botão de fecho dos vidros eléctricos\* .....4-24
6. Comandos dos vidros eléctricos\* .....4-21
7. Caixa de fusíveis .....7-58
8. Dispositivo de nivelamento dos faróis\* .....4-77
9. Botão de luzes de noreiro dianteiras\* .....4-76
10. Botão de luzes de noreiro traseiras\* .....4-77
11. Iluminação do painel de instrumentos\* .....4-43
12. Luz avisadora do sistema 4WD\* .....5-25
13. Botão de desactivação do ESP\* .....5-37
14. Alavanca de abertura do capô.....4-26
15. Alavanca de inclinação do volante .....4-37
16. Bancos .....3-2

\*: se instalado(s)

OCM010001L



## PANORÂMICA DO PAINEL DE INSTRUMENTOS



1. Airbag do condutor\* .....3-42
  2. Controlo da iluminação/Indicadores de mudança de direcção .....4-73
  3. Combinado de instrumentos .....4-42
  4. Limpa pára-brisas .....4-79
  5. Comandos do controlo automático da velocidade de cruzeiro\* .....5-42
  6. Interruptor da ignição .....5-4
  7. volante .....4-36
  8. Relógio digital\* .....4-117
  9. comandos do sistema de audio\* .....4-124
  10. Comando das luzes de sinalização de perigo .....4-72
  11. Sistema de climatização\* .....4-95
  12. Aquecedor dos bancos\* .....3-10
  13. Alavanca das mudanças .....5-17
  14. isqueiro .....4-113
  15. tomada de corrente .....4-116
  16. Suporte para o dispositivo smart key\* ou cinzeiro\* .....5-13/4-113
  17. Airbag do passageiro\* .....3-44
  18. Comandos de ventilação .....4-89
  19. Porta-luvas .....4-111
  20. Pedal do travão de estacionamento\* .....5-33
  21. Pedal do travão .....5-5
  22. Pedal do acelerador .....5-5
- \*: se instalado(s)

B020000AFD

OCM010002L

## COMPARTIMENTO DO MOTOR

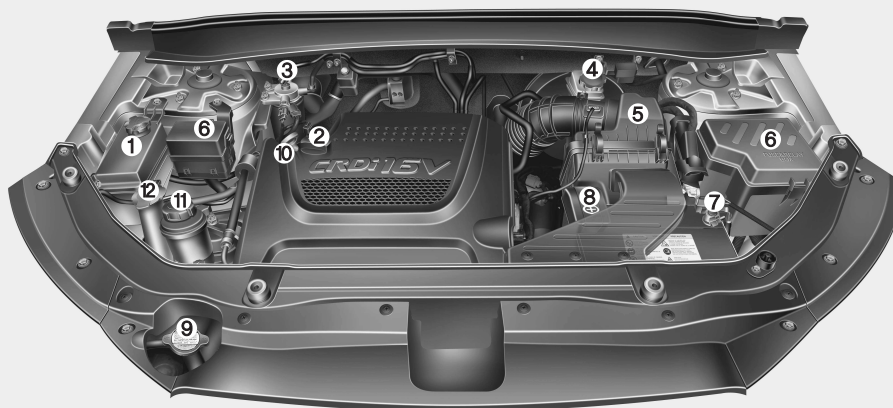

1. Depósito do líquido de refrigeração do motor .....7-28
2. Tampa do tubo de enchimento do óleo do motor .....7-26
3. Filtro de combustível .....7-33
4. Depósito do óleo dos travões .....7-30
5. Filtro de ar .....7-34
6. Caixa de fusíveis .....7-57
7. Borne da bateria (negativo) .....7-41
8. Borne da bateria (positivo) .....7-41
9. Tampa do radiador .....7-29
10. Vareta do óleo do motor .....7-26
11. Depósito do líquido da direcção assistida .....7-31
12. Depósito do líquido de lavagem do pára-brisas .....7-32

\* O verdadeiro compartimento do motor do veículo poderá diferir do mostrado na figura.

OCM010003

**Bancos / 3-2**  
**Cintos de segurança / 3-19**  
**Sistema de proteção para crianças / 3-31**  
**Sistema de retenção suplementar (SRS)  
de airbags / 3-35**

## Sistema de segurança do seu veículo

**3**

## BANCOS

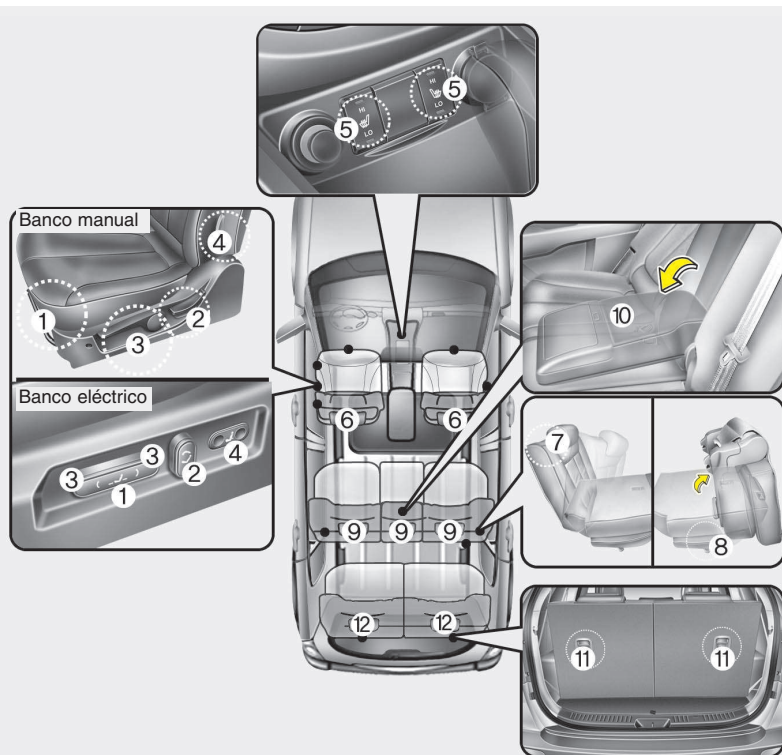

OCM030001E

### Banco da frente

- (1) Deslocação para a frente e para trás
- (2) Inclinação das costas do banco
- (3) Altura do assento do banco (Banco do condutor)\*
- (4) Apoio lombar (Banco do condutor)\*
- (5) Aquecedor dos bancos\*/ Aquecedor dos bancos\* (Com ventilação, Banco do condutor)
- (6) Encosto de cabeça

### Banco da 2.ª fila

- (7) Inclinação e rebatimento das costas do banco
- (8) Duplo rebatimento\*
- (9) Encosto de cabeça
- (10) Apoio para os braços

### Banco da 3.ª fila\*

- (11) Rebatimento das costas do banco
- (12) Encosto de cabeça

\*: se instalado(s)

C010000AFD

**⚠ AVISO - Objectos desarrumados**

A presença de objectos desarrumados junto aos pés do condutor pode interferir com a utilização dos pedais provocar um acidente. Não coloque nada debaixo dos bancos dianteiros.

**⚠ AVISO - Banco na vertical**

Para recolocar as costas do banco na vertical, agarre nelas e desloque-as devagar. Certifique-se de que não há mais ocupantes à volta do banco. Se as recolocar sem as segurar e controlar, as costas do banco podem saltar para a frente e ferir acidentalmente os ocupantes.

**⚠ AVISO - Responsabilidade do condutor pelo passageiro**

Viajar num automóvel com as costas do banco do passageiro reclinadas pode originar lesões graves ou fatais em caso de acidente. Se o banco do passageiro da frente estiver reclinado durante um acidente, as ancas do ocupante poderão escorregar por baixo da parte do colo do cinto de segurança e exercer uma grande força sobre o abdómen desprotegido, podendo daí advir lesões internas graves ou fatais. Assim, o condutor tem de avisar o passageiro para manter as costas do banco na vertical com o veículo em andamento.

**⚠ AVISO - Banco do condutor**

- Nunca tente regular o banco com o veículo em andamento. Pode perder o controlo do veículo e ter um acidente causador de morte, lesões graves ou danos materiais.
- Não deixe nenhum objecto interferir com a posição normal das costas do banco. A arrumação de objectos contra as costas do banco ou de forma a interferir com a travagem correcta das mesmas pode resultar em lesões graves ou fatais em caso de travagem brusca ou colisão.
- Conduza sempre com as costas do banco na vertical e a parte do cinto de segurança que assenta no colo confortavelmente ajustada às ancas. Esta é a posição que melhor protege o condutor em caso de acidente.

(Continua)

### (Continua)

- Para evitar lesões desnecessárias, e mesmo graves, causadas pelos airbags, sente-se sempre o mais atrás possível em relação ao volante, mantendo uma posição confortável para controlar o veículo. Recomenda-se que tenha o tórax a uma distância mínima de 250 mm do volante.
- Depois de regular o banco, verifique sempre se ele encaixou devidamente tentando movê-lo para a frente ou para trás sem utilizar a alavanca de bloqueio/libertação. Um movimento brusco ou inesperado do banco do condutor pode causar a perda de controlo do veículo e resultar num acidente.

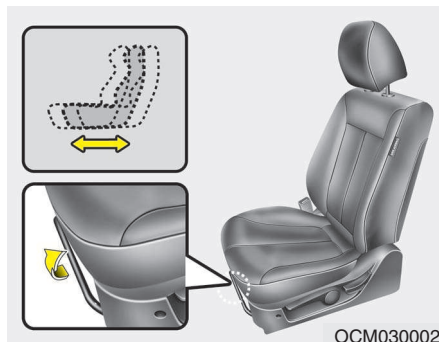

### Regulação do banco do passageiro da frente - manual (se instalado)

C010101AUN

#### *Deslocação para a frente e para trás*

Para deslocar o banco para a frente ou para trás:

1. Puxe e mantenha assim a alavanca de regulação do deslizamento sob a extremidade dianteira do assento do banco.
2. Faça deslizar o banco para a posição pretendida.
3. Solte a alavanca e certifique-se de que o banco está devidamente encaixado.

Regule o banco antes de conduzir e certifique-se de que este ficou devidamente encaixado experimentando deslocá-lo para a frente e para trás sem utilizar a alavanca. Se o banco se mexer, é porque não ficou bem encaixado.

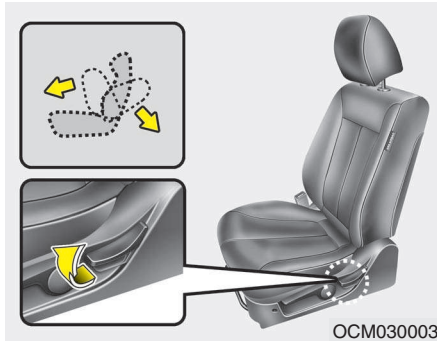

OCM030003

C010102AUN

### ***Inclinação das costas do banco***

Para reclinar as costas do banco:

1. Incline-as ligeiramente para a frente e levante-as com a ajuda da alavanca de reclinção, situada na parte posterior lateral do banco.
2. Recoste-se cuidadosamente no banco e regule as costas do mesmo para a posição pretendida.
3. Solte a alavanca e certifique-se de que as costas do banco estão devidamente encaixadas. (A alavanca TEM de voltar à posição inicial para as costas do banco encaixarem.)

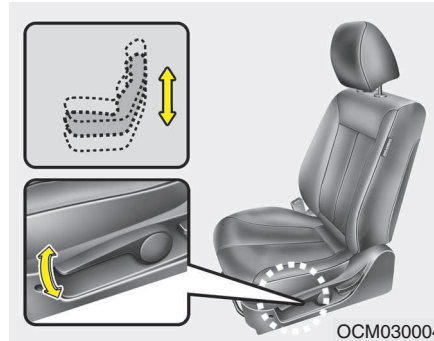

OCM030004

C010103AUN

### ***Altura do assento (banco do condutor, se instalado)***

Para modificar a altura do assento do banco, carregue na alavanca situada na parte lateral do assento para cima e para baixo.

- Para descer o assento do banco, carregue na alavanca para baixo várias vezes.
- Para subi-lo, levante a alavanca várias vezes.

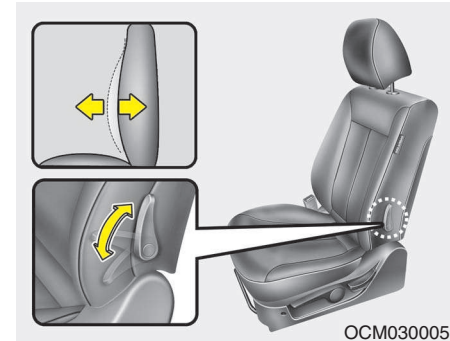

OCM030005

C010105AFD

### ***Apoio lombar (no banco do condutor, se instalado)***

Pode regular o apoio lombar com o manípulo existente na parte lateral exterior das costas do banco do condutor. Rode o manípulo para aumentar ou diminuir o apoio lombar.

### Regulação eléctrica do banco do passageiro da frente (se instalado)

O banco do passageiro da frente pode ser regulado com o botão rotativo de comando situado na parte lateral do assento do banco. Antes de conduzir, regule o banco para a posição correcta para comandar facilmente o volante, os pedais e os botões do painel de instrumentos.

#### **AVISO**

Os bancos eléctricos podem ser regulados com a ignição na posição OFF.

Assim, nunca deixe crianças sem vigilância dentro do automóvel.

#### **⚠ CUIDADO**

- *Os bancos eléctricos são accionados por um motor eléctrico. Pare de comandá-los depois de terminar a regulação. O funcionamento excessivo pode danificar o equipamento eléctrico.*
- *O funcionamento dos bancos eléctricos consome uma grande quantidade de energia eléctrica. Para evitar a descarga desnecessária do sistema, limite a regulação dos bancos eléctricos ao tempo necessário se o motor estiver desligado.*
- *Não utilize dois ou mais comandos dos bancos eléctricos ao mesmo tempo. Pode provocar uma avaria no motor ou nos componentes eléctricos de um banco.*

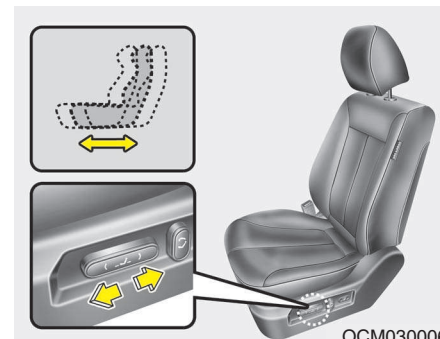

#### **Deslocação para a frente e para trás**

Para deslocar o banco para a posição pretendida, empurre o comando para a frente ou para trás. Logo que o banco atingir a posição pretendida, liberte o comando.



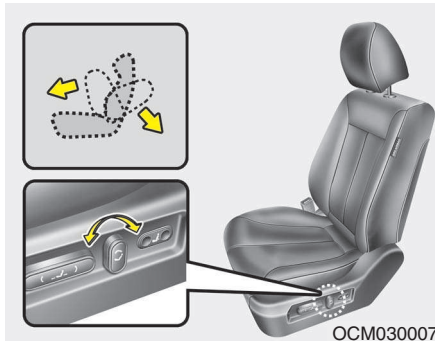

***Inclinação das costas do banco***

Para deslocar as costas do banco para a posição pretendida, empurre o comando para a frente ou para trás. Logo que o banco atingir a posição pretendida, liberte o comando.

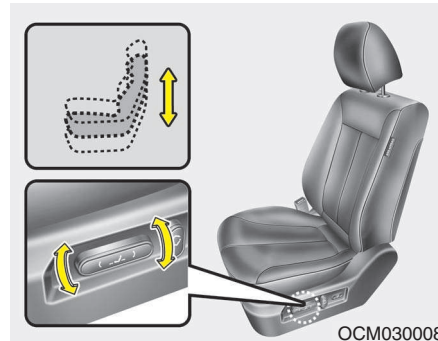

***Altura do assento (banco do condutor)***

Carregue na parte da frente do comando para fazer subir ou descer a parte da frente do assento do banco. Carregue na parte de trás do comando para fazer subir ou descer a parte de trás do assento do banco. Logo que o banco atingir a posição pretendida, liberte o comando.

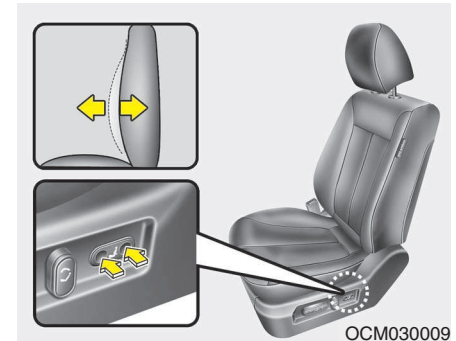

***Apoio lombar (no banco do condutor)***

Pode regular o apoio lombar pressionando o botão.

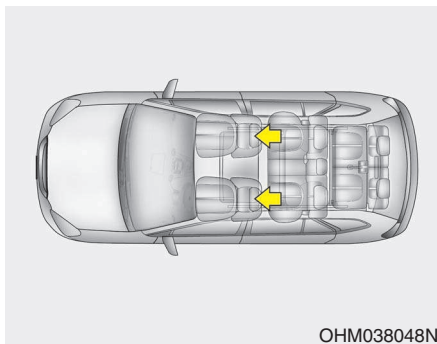

OHM038048N

C010104BFD

### **Encosto de cabeça**

Os bancos do condutor e do passageiro da frente estão equipados com encosto de cabeça para segurança e conforto dos ocupantes. O encosto de cabeça não só oferece conforto ao condutor e aos passageiros como ajuda também a proteger a cabeça e o pescoço em caso de colisão.

### **⚠ AVISO**

- Para uma máxima eficácia em caso de acidente, o encosto de cabeça deve ser ajustado por forma a que a sua parte média esteja à mesma altura que o centro de gravidade da cabeça do ocupante. Na maior parte das pessoas, o centro de gravidade da cabeça está à altura da parte de cima dos olhos.

Ajustar o encosto de cabeça de modo que fique o mais próximo possível da cabeça. Não é recomendável a utilização de uma almofada que afaste o corpo das costas do banco.

- Não conduza o veículo sem os encostos de cabeça colocados, pois os ocupantes podem sofrer lesões graves em caso de acidente. A regulação correcta dos encostos de cabeça pode proteger os ocupantes contra lesões cervicais.
- Não ajustar a posição do encosto de cabeça do banco do condutor com o veículo em andamento.

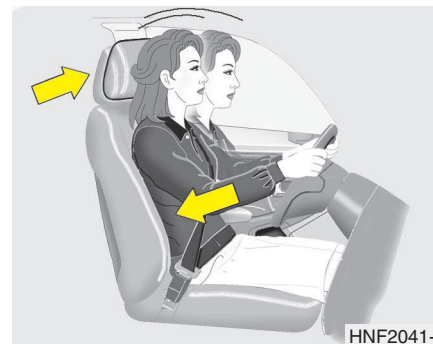

HNF2041-1

### **Encosto de cabeça activo (se instalado)**

O encosto de cabeça activo foi concebido para se deslocar para a frente e para cima num impacto traseiro. Isto ajuda a impedir que as cabeças do condutor e do passageiro da frente se desloquem para trás, prevenindo lesões cervicais.

### **⚠ AVISO**

Quando se senta no banco ou quando se puxa ou empurra o banco, cria-se um espaço entre o banco e o botão do encosto de cabeça.

Tenha cuidado em não colocar os dedos nesse espaço, evitando que fiquem presos.

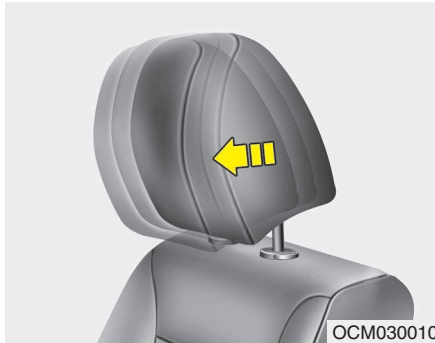

#### Regulação para a frente e para trás (se instalado)

O encosto de cabeça pode ser regulado para a frente em 3 posições diferentes puxando-o para a frente. Para regular o encosto para trás, puxe-o todo para a frente e solte-o. Regule o encosto de maneira a apoiar devidamente a cabeça e o pescoço.

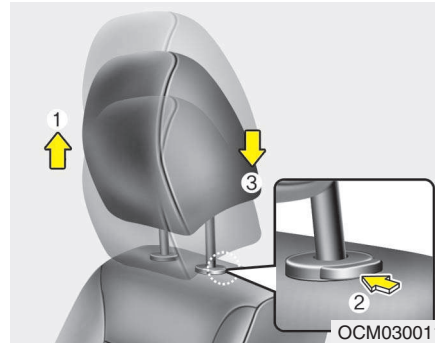

#### Regular a altura para cima e para baixo

Para subir o encosto de cabeça, puxe-o para cima, até à posição pretendida (1). Para descer o encosto, carregue e mantenha o botão de libertação (2) sob pressão no suporte do encosto e desça-o até à posição pretendida (3).

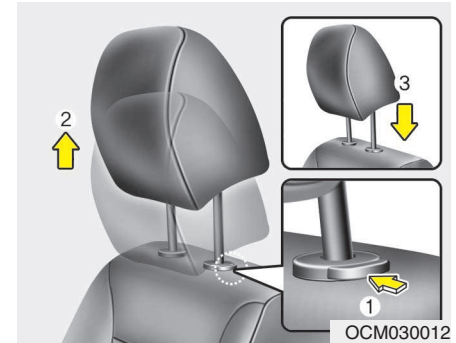

#### Remoção

Para retirar o encosto de cabeça, levá-lo o mais possível, premir o botão de desbloqueio (1) puxando simultaneamente o encosto de cabeça para cima (2). Para voltar a montar o encosto de cabeça, inserir as respectivas hastas (3) nos orifícios premindo o botão de desbloqueio (1).

Em seguida, ajustar para a altura adequada.

#### **⚠️ AVISO**

Depois de ajustar o encosto de cabeça, certificar-se de que este encaixou na posição, a fim de assegurar uma proteção adequada aos ocupantes.



C010107AFD

### **Aquecedor dos bancos (se instalado)**

O aquecedor do banco serve para aquecer os bancos dianteiros durante o tempo frio. Com o interruptor da ignição na posição 'ON', carregue no comando respectivo para aquecer o banco do condutor ou do passageiro da frente.

Durante o tempo quente ou em situações em que não seja necessário ligar o aquecedor, coloque os comandos na posição 'OFF'.

- A regulação da temperatura do banco é alterada como segue:

Posição do botão	LO	Centro	HI
Temperatura	BAIXA (LOW)	DESLIGADA (OFF)	ALTA (HIGH)

### **\* NOTA**

Com o comando do aquecedor dos bancos na posição 'ON', o sistema de aquecimento do banco desliga-se ou liga-se automaticamente em função da temperatura do banco.

### **! CUIDADO**

- **Para limpar os bancos, não utilize solventes orgânicos como diluente, benzeno, álcool e gasolina. Pode danificar a superfície do aquecedor ou os bancos.**
- **Para impedir o sobreaquecimento do aquecedor dos bancos, não coloque cobertores, almofadas ou coberturas nos bancos com o aquecedor em funcionamento.**
- **Não coloque objectos pesados ou pontiagudos nos bancos equipados com aquecedor. Pode danificar os componentes do sistema de aquecimento.**

### **! AVISO - Queimaduras provocadas pelo aquecedor**

Devido à possibilidade de sobreaquecimento ou queimaduras, os passageiros devem utilizar o aquecedor do banco com extremo cuidado. O condutor terá de prestar especial cuidado aos seguintes tipos de passageiros:

1. Bebés, crianças, idosos, pessoas deficientes ou pacientes transportados de/para o hospital;
2. Pessoas de pele sensível ou que se queimem facilmente;
3. Pessoas com fadiga;
4. Pessoas intoxicadas;
5. Pessoas que estejam a tomar medicamentos causadores de sonolência (calmantes, antigripais, etc.)



C010108AUN

**Bolsa nas costas do banco  
(se instalado)**

Este tipo de bolsa surge nas costas do banco do passageiro da frente e do banco do condutor.

**⚠ AVISO - Bolsas nas costas dos bancos**

Não coloque objectos pesados ou pontiagudos nas bolsas. Em caso de acidente, esses objectos podem sair das bolsas e ferir os ocupantes do veículo.

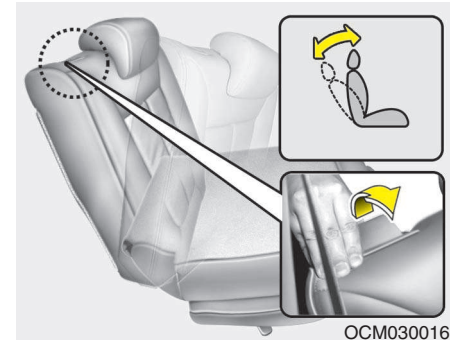

**Regulação das costas do banco**

***Inclinação das costas do banco  
(Banco da 2ª fila)***

Para reclinar as costas do banco:

1. Levante a alavanca de reclinagem das costas do banco.
2. Mantenha a alavanca nessa posição e regule as costas do banco para a posição pretendida.
3. Solte a alavanca e certifique-se de que as costas do banco estão devidamente encaixadas. (A alavanca TEM de voltar à posição inicial para as costas do banco encaixarem.)

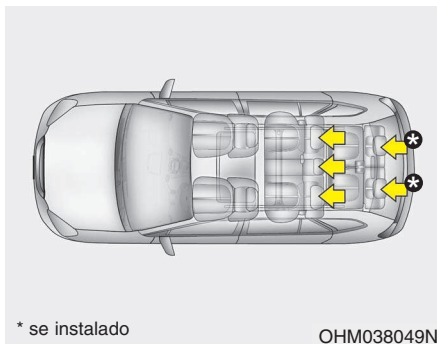

\* se instalado

OHM038049N

### Encosto de cabeça

O(s) banco(s) traseiro(s) está (estão) equipado(s) com encostos de cabeça em todos os lugares para segurança e conforto dos ocupantes.

O encosto de cabeça não só oferece conforto aos passageiros como ajuda também a proteger a cabeça e o pescoço em caso de colisão.

### ⚠ AVISO

- Para uma máxima eficácia em caso de acidente, o encosto de cabeça deve ser ajustado por forma a que a sua parte média esteja à mesma altura que o centro de gravidade da cabeça do ocupante. Na maior parte das pessoas, o centro de gravidade da cabeça está à altura da parte de cima dos olhos. Ajustar o encosto de cabeça de modo que fique o mais próximo possível da cabeça. Não é recomendável a utilização de uma almofada que afaste o corpo das costas do banco.
- Não conduza o veículo sem os encostos de cabeça colocados, pois os ocupantes podem sofrer lesões graves em caso de acidente. A regulação correcta dos encostos de cabeça pode proteger os ocupantes contra lesões cervicais.

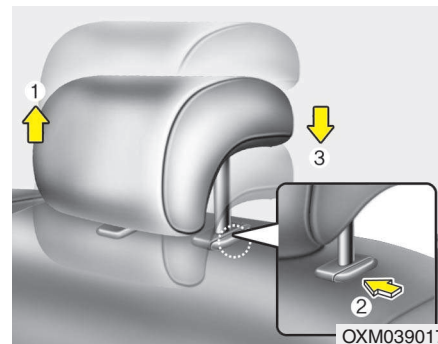

OXM039017

### Regular a altura

Para fazer subir o encosto de cabeça, puxe-o para a posição mais elevada (1). Para baixá-lo, carregue e mantenha o botão de libertação (2) sob pressão no suporte do encosto de cabeça e faça descer o encosto até à posição mais baixa (3).

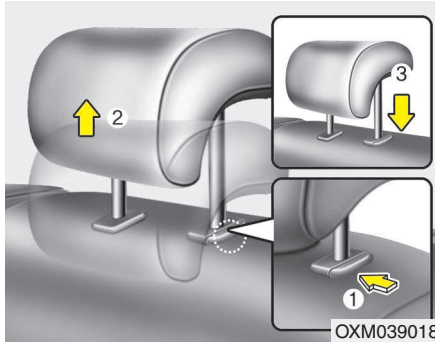

#### Remoção

Para retirar o encosto de cabeça, levá-lo o mais possível, premir o botão de desbloqueio (1) puxando simultaneamente o encosto de cabeça para cima (2).

Para voltar a montar o encosto de cabeça, inserir as respectivas hastes (3) nos orifícios premindo o botão de desbloqueio (1). Em seguida, ajustar para a altura adequada.

#### **⚠ AVISO**

Depois de ajustar o encosto de cabeça, certificar-se de que este encaixou na posição, a fim de assegurar uma protecção adequada aos ocupantes.

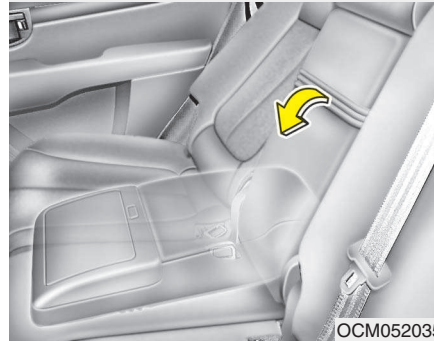

#### *Apoio para os braços (banco da 2.ª fila)*

Para utilizar o apoio para os braços, puxe-o para a frente a partir das costas do banco.

#### **Regulação dos bancos traseiros**

As costas dos bancos traseiros podem rebater-se para facilitar o transporte de objectos compridos ou aumentar a capacidade de carga do veículo.

#### **⚠ AVISO**

O rebatimento das costas dos bancos traseiros destina-se a permitir o transporte de objectos mais compridos que não caibam no espaço de carga.

Nunca deixe os passageiros sentarem-se em cima das costas rebatidas dos bancos traseiros com o automóvel em andamento. Este lugar não é apropriado, visto não dispor de qualquer cinto de segurança. Além disso, em caso de acidente ou travagem brusca, podem ocorrer lesões graves ou mesmo a morte de passageiros. Os objectos transportados sobre as costas rebatidas dos bancos traseiros não devem exceder a altura dos bancos dianteiros. Isso poderia fazer com que a carga deslizesse para a frente e causasse lesões ou danos em travagens bruscas.

### Banco da 2.ª fila

1. Introduza a fivela do cinto de segurança traseiro na bolsa situada entre as costas e o assento do banco traseiro. Depois, introduza a correia do cinto de segurança traseiro na guia para evitar danos no.
2. Coloque as costas do banco do passageiro da frente na vertical e, se necessário, faça deslizar o banco do passageiro para a frente.
3. Desça os encostos de cabeça traseiros para a posição mais baixa.

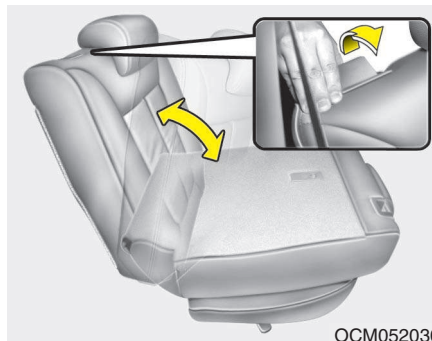

4. Puxe para fora a alavanca (ou correia) de rebatimento das costas do banco. Depois, rebata o banco na direcção da frente do veículo. Ao recolocar as costas do banco na vertical, verifique sempre se elas encaixaram devidamente carregando no topo das costas do banco.

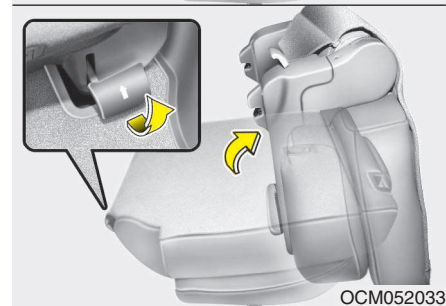
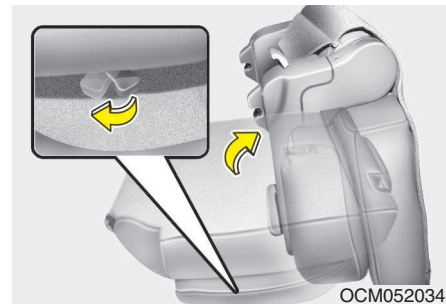

### 5. Duplo rebatimento (banco direito da 2.ª fila, se instalado)

Puxe a alavanca dupla de rebatimento e depois puxe para cima a parte de trás do assento do banco em direcção à frente do veículo.

Ao voltar a colocar o assento do banco na posição inicial, verifique sempre se o assento ficou bem encaixado puxando-lhe a parte posterior.



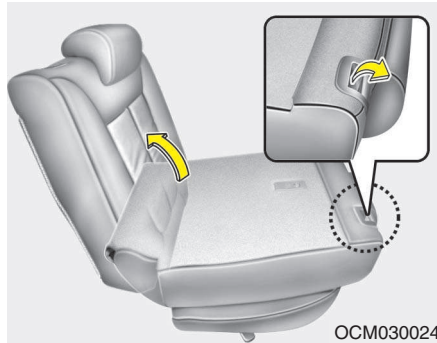

6. Para utilizar o banco traseiro, levante e empurre firmemente as costas do banco para trás, puxando a alavanca (ou correia) de rebatimento até ouvir o clique de encaixe. Certifique-se de que as costas do banco estão devidamente encaixadas.
7. Recoloque o cinto de segurança traseiro na posição correcta.

**⚠ AVISO**

Ao recolocar as costas do banco traseiro na vertical, após o seu rebatimento:

**Tenha cuidado para não danificar a correia ou a fivela do cinto de segurança. Não deixe que a correia ou a fivela do cinto fique presa ou entalada no banco traseiro. Certifique-se de que as costas do banco estão completamente encaixadas na vertical carregando no topo das costas do banco. Caso contrário, num acidente ou travagem brusca, o banco pode rebater-se e permitir a entrada de carga no habitáculo, o que pode causar lesões graves ou a morte de ocupantes.**

**Banco da 3.ª fila (se instalado)**

1. Introduza a fivela do cinto de segurança traseiro na bolsa situada entre as costas e o assento do banco traseiro. Depois, introduza a correia do cinto de segurança traseiro na guia para evitar danos no.
2. Coloque as costas do banco da 2.ª fila na vertical.
3. Desça os encostos de cabeça traseiros para a posição mais baixa.

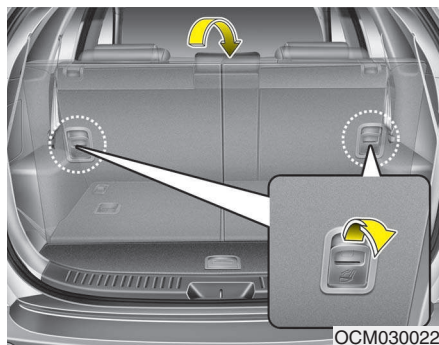

4. Puxe a alavanca de rebatimento do encosto do banco e depois puxe o assento em direcção à frente do veículo. Ao recolocar as costas do banco na vertical, verifique sempre se elas encaixaram devidamente carregando no topo das costas do banco.

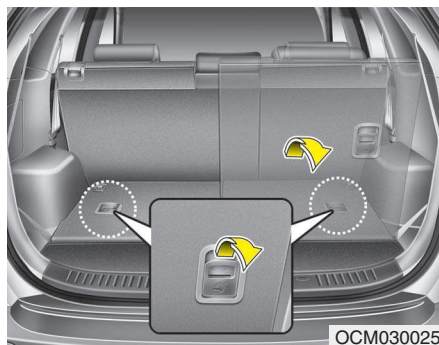

5. Para utilizar o banco traseiro, levante e puxe as costas do banco para trás com a ajuda da correia de rebatimento. Puxe o encosto do banco com firmeza até encaixar. Certifique-se de que o encosto do banco fica bem preso.

6. Recoloque o cinto de segurança traseiro na posição correcta.

### **⚠️ AVISO**

Ao recolocar as costas do banco traseiro na vertical, após o seu rebatimento:

Tenha cuidado para não danificar a correia ou a fivela do cinto de segurança. Não deixe que a correia ou a fivela do cinto fique presa ou entalada no banco traseiro. Certifique-se de que as costas do banco estão completamente encaixadas na vertical carregando no topo das costas do banco. Caso contrário, num acidente ou travagem brusca, o banco pode rebater-se e permitir a entrada de carga no habitáculo, o que pode causar lesões graves ou a morte de ocupantes.

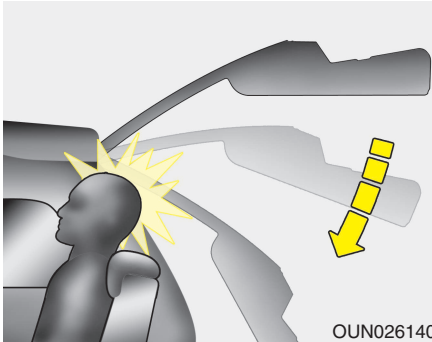

OUN026140

**⚠ AVISO - Banco da 3ª fila**

O encosto de cabeça do banco da 3ª fila deve ser regulado de maneira a que o meio do encosto fique à mesma altura dos olhos do ocupante do dito banco.

Se a porta da bagageira for fechada com a cabeça de um passageiro apoiada no encosto por subir e regular, a porta da bagageira poderá atingir a cabeça do ocupante e feri-lo.

**⚠ AVISO - Endireitar o banco**

Para voltar a colocar as costas do banco na posição vertical, agarre bem nas costas do banco e puxe-as devagar para trás. Se o fizer sem agarrar devidamente nas costas do banco, estas podem fazer um efeito de mola para a frente, atingir o utilizador e causar-lhe lesões.

**⚠ CUIDADO - Danos nas fivelas dos cintos de segurança dos bancos traseiros**

*Para rebater as costas dos bancos traseiros (2.ª e/ou 3.ª fila), introduza a fivela na bolsa existente entre as costas e o assento do banco. Deste modo, impede que a fivela do cinto de segurança seja danificada pelas costas do banco traseiro.*

**⚠ CUIDADO - Cintos de segurança traseiros**

*Ao recolocar as costas do banco traseiro na vertical, lembre-se de recolocar os cintos dos ombros traseiros na posição correcta. Meter a correia dos cintos de segurança pelas guias dos cintos traseiros 2ª e/ou 3ª fila de bancos) ajudará a impedir que os cintos fiquem entalados atrás ou debaixo dos bancos.*

**⚠ AVISO - Carga**

A carga deve ficar sempre bem fixa, para não ser projectada pelo veículo numa colisão e causar lesões nos seus ocupantes. Convém ter um cuidado especial com os objectos colocados nos bancos traseiros, visto que esses objectos podem atingir os ocupantes dos bancos dianteiros numa colisão frontal.

**⚠ AVISO - Colocação de carga**

Antes de carregar ou descarregar carga, certifique-se de que o motor está desligado, o eixo transversal está na posição P (Estacionamento) e o travão de estacionamento está engatado. Se não cumprir estes procedimentos, o veículo pode mover-se se a alavanca das mudanças for inadvertidamente colocada noutra posição.

## CINTOS DE SEGURANÇA

C020100AUN

### Sistema de retenção com cintos de segurança

#### AVISO

- Para maximizar a protecção oferecida pelo sistema de retenção, é necessário colocar os cintos de segurança sempre que se viajar no veículo.
- Os cintos de segurança são mais eficazes com as costas dos bancos na vertical.
- As crianças de idade igual ou inferior a 12 anos têm sempre de viajar devidamente retidas no banco traseiro. Nunca as deixe viajar no banco do passageiro da frente. Se um(a) jovem com mais de 13 anos tiver de se sentar no banco do passageiro da frente, terá de viajar com o cinto de segurança bem colocado e o banco o mais recuado possível.

(Continua)

#### (Continua)

- Nunca ponha o cinto do ombro debaixo do braço ou por trás das costas. Um cinto de ombro mal colocado pode causar lesões graves numa colisão. O cinto do ombro deve passar a meio deste, sobre a clavícula.
- Evite colocar os cintos de segurança torcidos. Um cinto torcido não é tão eficaz. Numa colisão, pode até infligir cortes no utilizador. Certifique-se de que a correia do cinto está colocada a direito e não torcida.
- Tenha cuidado para não danificar a correia ou o mecanismo do cinto de segurança. Se isso acontecer, substitua o cinto.

#### AVISO

Os cintos de segurança foram concebidos para assentar na estrutura óssea do corpo e devem ser colocados inferiormente, a atravessar a frente da pélvis, ou a pélvis, o tórax e os ombros, consoante o caso. É de evitar a colocação da parte do colo por cima da zona abdominal.

Para oferecerem a protecção a que se destinam, os cintos de segurança devem ajustar-se o mais firmemente possível, sem comprometer o conforto dos utilizadores.

Um cinto de segurança lasso diminui em muito a protecção oferecida ao ocupante.

É preciso ter cuidado para evitar a contaminação da correia com produtos de polimento, óleos, químicos e, especialmente, ácido da bateria. Para se fazer a limpeza em segurança, deve-se utilizar um sabão pouco agressivo e água.

(Continua)

(Continua)

Se a correia ficar gasta, contaminada ou danificada, deve-se substituir o cinto. Mesmo que os danos não sejam evidentes, é fundamental substituir todo o conjunto do cinto depois da sua actuação num grande impacto. Os cintos não devem ser colocados com as correias torcidas. Cada conjunto de um cinto de segurança só pode ser utilizado por um único ocupante. É perigoso colocar um cinto à volta de uma criança transportada ao colo de um ocupante.

### AVISO

O utilizador não deve efectuar quaisquer modificações ou acrescentos que impeçam a actuação dos dispositivos de ajustamento dos cintos de segurança ou o ajustamento do conjunto de um cinto de modo a eliminar a folga.

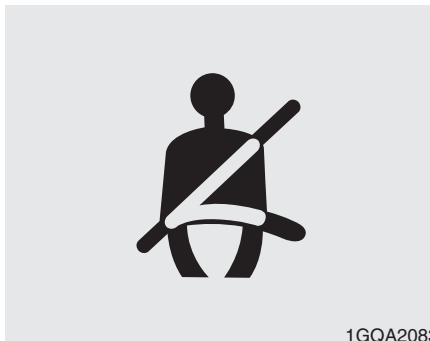

C020101AFD

### *Aviso para colocação de cintos de segurança*

#### **Tipo A**

Para alertar o condutor, a luz de aviso para colocação do cinto de segurança pisca aproximadamente 6 segundos sempre que ligar a ignição (posição "ON"), quer o cinto esteja colocado ou não.

Se o cinto de segurança do condutor não for colocado após a ligação da ignição, a luz de aviso para colocação dos cintos volta a piscar cerca de 6 segundos.

Se o cinto de segurança do condutor não for colocado antes de ou após a ligação da ignição, o aviso sonoro para colocação dos cintos de segurança soará cerca de 6 segundos. Nesta altura, se o cinto de segurança for colocado, o aviso deixará de soar de imediato (se instalado).

### Tipo B

A fim de lembrar o condutor as luzes de aviso para colocação do cinto de segurança de ambos acendem-se durante cerca de 6 segundos sempre que ligar o interruptor da ignição, quer os cintos estejam colocados ou não.

Se o cinto de segurança do condutor não estiver colocado aquando da ligação do interruptor da ignição ou for desligado depois de o interruptor da ignição ser ligado, a luz de aviso correspondente para colocação do cinto acende-se e mantém-se acesa até que o cinto seja colocado.

Se continuar a não colocar o cinto de segurança e conduzir o veículo a mais de 9 km/h, a luz de aviso acesa começa a piscar e continua a fazê-lo abaixo dos 6 km/h.

Se persistir em não colocar o cinto de segurança e conduzir o veículo a mais de 20 km/h, o aviso sonoro para colocação do cinto faz-se ouvir cerca de 100 segundos e a luz de aviso continua a piscar.

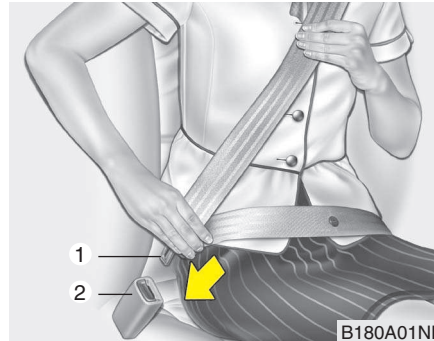

C020102AFD

### *Cinto de colo e ombro*

#### **Para colocar o cinto de segurança:**

Para colocar o seu cinto de segurança, tire-o do retractor e introduza o linguete metálico (1) na fivela (2). Ouvirá um clique de encaixe do linguete na fivela.

O cinto só se ajusta automaticamente ao comprimento correcto depois da parte do ombro ser manualmente ajustada, de forma a rodear firmemente as suas ancas. Se se inclinar para a frente devagar e sem forçar, o cinto estica e permite-lhe mover-se sem dificuldade. Contudo, em caso de travagem brusca ou impacto, o cinto bloqueia. O mesmo acontecerá se você tentar inclinar-se para a frente demasiado depressa.

### \* NOTA

Se não conseguir puxar o cinto de segurança do respectivo dispositivo de retracção, puxe o cinto com força e liberte-o. Em seguida, deverá ser possível puxá-lo normalmente.

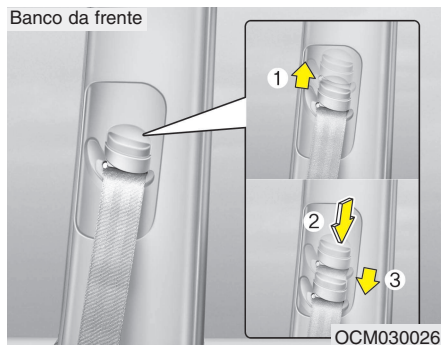

### Rebatimento do banco central

Para maximizar o conforto e a segurança, pode regular a altura da fixação do cinto de ombro numa de 4 posições.

Se a altura do cinto de segurança, depois de ajustado, estiver demasiado perto do seu pescoço, a sua protecção não será a mais eficaz. A parte do ombro do cinto deve ajustar-se de forma a atravessar por cima do seu tórax e a passar a meio do seu ombro mais próximo da porta, e não do seu pescoço. Para regular a altura da fixação do cinto de ombro, desça ou suba o regulador da altura para uma posição adequada.

Para fazer subir o regulador de altura, puxe-o para cima (1). Para o baixar, carregue nele para baixo (3) pressionando ao mesmo tempo no botão do regulador de altura (2).

Para colocar a fixação na posição pretendida, liberte o botão. Para se certificar de que a fixação ficou bem segura, experimente fazer deslizar o regulador da altura.

### **⚠ AVISO**

- **Verifique se a fixação do cinto de ombro ficou à altura correcta. Nunca coloque o cinto do ombro a atravessar o pescoço ou a cara. A má colocação dos cintos de segurança pode originar lesões graves num acidente.**
- **A não substituição dos cintos de segurança após um acidente pode fazer com que fique à mercê de cintos de segurança que não oferecerão protecção numa outra colisão, podendo causar lesões pessoais ou a morte. Após um acidente, substitua os seus cintos de segurança logo que possível.**

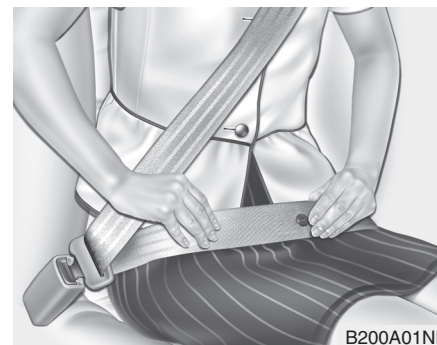

### **⚠ AVISO**

**A parte do colo do cinto deve ficar colocada o mais baixo possível e ajustar-se firmemente às suas ancas, não à cintura. Se o cinto do colo for colocado num ponto demasiado alto da sua cintura, pode aumentar as possibilidades de lesão em caso de colisão. Os braços não devem ficar ambos por baixo ou por cima do cinto, mas sim um por cima e outro por baixo, tal como se mostra na ilustração. Nunca coloque o cinto de segurança por baixo do braço mais próximo da porta.**



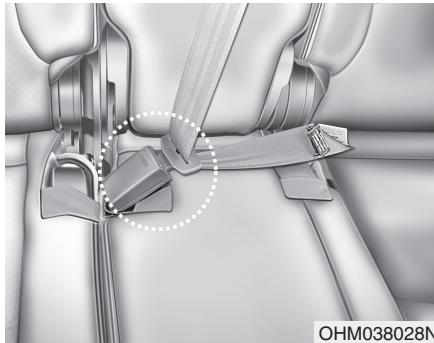

Para colocar o cinto de segurança traseiro central, tem de se utilizar a fivela com a marca “CENTER”.

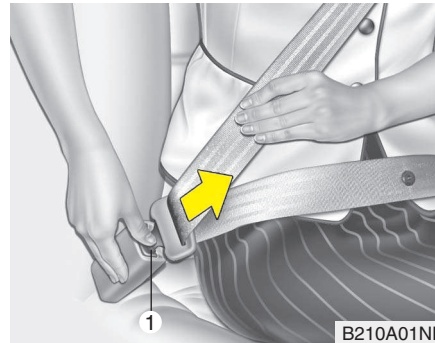

### **Para libertar o cinto de segurança:**

O cinto de segurança liberta-se carregando no botão de libertação (1) na fivela do fecho do cinto. Ao libertar-se, o cinto deve voltar automaticamente para dentro do retractor.

Se isso não acontecer, inspeccione o cinto para verificar se não está torcido e volte a tentar.

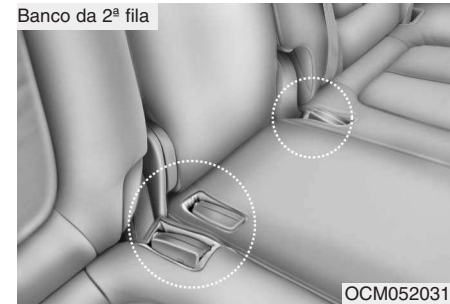

Banco da 3ª fila (se instalado)

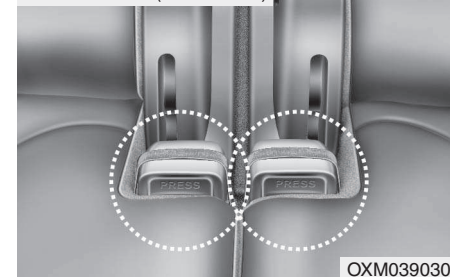

### **Guardar os cintos de segurança traseiros**

- Se não estiverem a ser utilizados, as fivelas dos cintos de segurança traseiros podem ser guardadas na bolsa entre as costas e o assento do banco traseiro.

## Sistema de segurança do seu veículo

- Pode guardar o cinto de segurança central, com a fivela e a correia enrolada, na bolsa existente entre as costas e o assento do banco traseiro.

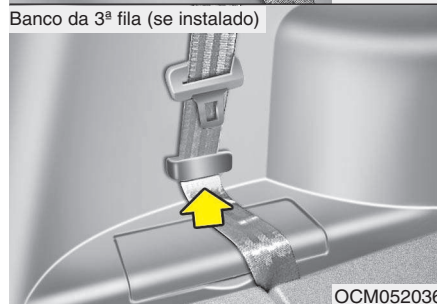
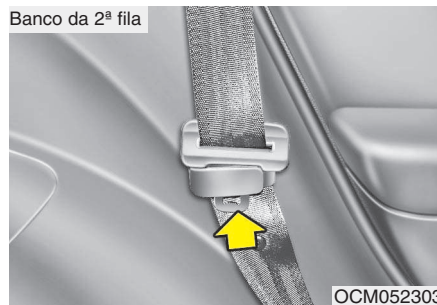

- O cinto de segurança central pode ser guardado com a placa e a correia enroladas na bolsa entre as costas e o assento do banco traseiro. Depois de introduzir o cinto de segurança, aperte-o puxando a correia para cima.

### CUIDADO

*Quando for utilizar o cinto de segurança, comece por retirá-lo das guias. Se puxar o cinto de segurança quando ele está encaixado nas guias pode danificar as guias e/ou o sistema de enrolamento do cinto.*

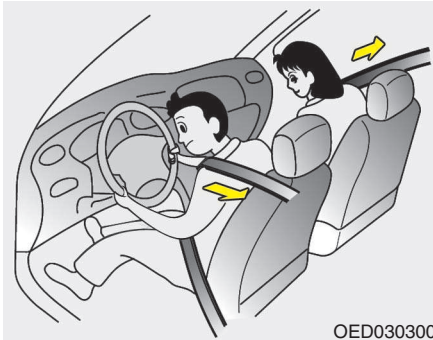

OED030300

C020200AFD

### Cinto de segurança com pretensor (se instalado)

O seu veículo está equipado com cintos de segurança do condutor e do passageiro da frente com pretensor. O pretensor destina-se a garantir o ajustamento firme do cinto de segurança ao corpo do ocupante em determinadas colisões frontais. Se a colisão frontal for suficientemente forte, os cintos de segurança com pretensor podem ser activados juntamente com os airbags.

Se o veículo travar bruscamente ou o ocupante tentar inclinar-se para a frente demasiado depressa, o retractor do cinto de segurança bloqueia o cinto. Em determinadas colisões frontais, o pretensor activa-se e aperta mais o cinto de segurança contra o corpo do ocupante.

Se, aquando da activação do pretensor, o sistema detectar uma tensão excessiva no cinto de segurança do condutor ou do passageiro da frente, o limitador de esforço colocado no interior do pretensor liberta alguma da pressão do cinto de segurança em causa. (se instalado)

#### \* NOTA – se equipado com sensor de capotamento

Caso o veículo esteja equipado com um airbag lateral ou de cortina, o pretensor é activado não só numa colisão frontal, mas também numa colisão lateral ou num capotamento.

#### \* NOTA – sem sensor de capotamento

Caso o veículo esteja equipado com um airbag lateral ou de cortina, o pretensor é activado não só numa colisão frontal, mas também numa colisão lateral.

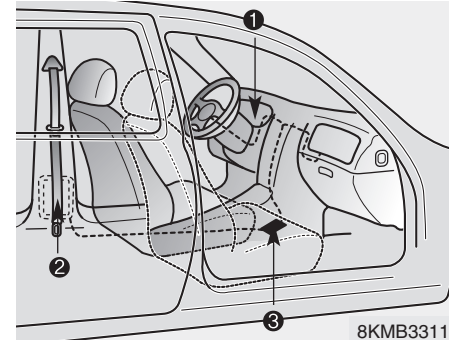

8KMB3311

O sistema do pretensor de um cinto de segurança consiste principalmente nos componentes seguintes, cuja localização é mostrada na ilustração:

1. Luz de aviso de airbag do SRS
2. Conjunto do pretensor do retractor
3. Módulo de controlo do SRS

### AVISO

Para maximizar as vantagens de um cinto de segurança com pretensor:

1. O cinto de segurança tem de funcionar correctamente e estar regulado na posição correcta. Leia e siga toda as informações e precauções relativas aos sistemas de segurança dos ocupantes do seu veículo - incluindo os cintos de segurança e os airbags - referidas neste manual.
2. Certifique-se de que você e os seus passageiros têm todos os cintos de segurança devidamente colocados.

### \* NOTA

- Se os cintos de segurança com pretensor forem activados, poderá ouvir-se um alto ruído e ver-se uma poeira fina, semelhante a fumo, dentro do habitáculo. Trata-se de situações de funcionamento normais, não representando qualquer perigo.
- Apesar de inofensiva, a poeira fina poderá causar irritação cutânea e não deve ser inalada durante muito tempo. Após um acidente indutor da activação dos cintos de segurança com pretensor, lave bem todas as zonas cutâneas expostas à poeira fina.
- Devido à ligação do sensor que activa o airbag SRS ao cinto de segurança com pretensor, a luz de aviso de airbag do SRS do painel de instrumentos acende-se cerca de 6 segundos após a ligação da ignição (interruptor na posição 'ON') e depois apaga-se.

### CUIDADO

*Se o cinto de segurança com pretensor não estiver a funcionar correctamente, esta luz de aviso acende-se, mesmo que não haja nenhuma avaria no airbag SRS. Se a luz de aviso de airbag do SRS não se acender aquando da ligação da ignição, permanecer acesa após os cerca de 6 segundos predefinidos ou se acender com o veículo em andamento, dirija-se logo que possível a um Reparador Autorizado HYUNDAI e mande inspeccionar o cinto de segurança com pretensor ou o sistema do airbag SRS.*

**⚠ AVISO**

- Os pretensores estão concebidos para actuarem apenas uma vez. Após a sua activação, é necessário substituir os cintos de segurança com pretensor. Todos os cintos de segurança, seja de que tipo for, devem sempre ser substituídos depois de terem actuado numa colisão.
- Os mecanismos dos cintos de segurança com pretensor ficam quentes durante a activação. Não toque nos cintos durante vários minutos após a sua activação.
- Não tente inspeccionar ou substituir os cintos de segurança com pretensor por sua própria iniciativa. Este trabalho tem de ser feito por um Reparador Autorizado HYUNDAI.
- Não bata nos conjuntos dos cintos de segurança com pretensor.

(Continua)

(Continua)

- O manuseamento incorrecto dos conjuntos dos cintos de segurança com pretensor e o desrespeito pelos avisos para não bater, modificar, inspeccionar, substituir, manter ou repará-los podem dar origem ao seu mau funcionamento ou à sua activação extemporânea, que podem resultar em lesões graves.
- Coloque os cintos de segurança sempre que conduzir ou viajar num veículo automóvel.
- Se o veículo ou a correia pretensora do cinto de segurança tiverem de ser descartados, contacte um concessionário HYUNDAI autorizado.

C020300AUN

**Precauções a ter com os cintos de segurança**

**⚠ AVISO**

Todos os ocupantes do veículo devem colocar sempre os respectivos cintos de segurança. Em caso de colisão ou travagem brusca, os cintos de segurança e as cadeiras de criança diminuem o risco de lesões graves ou fatais em todos os ocupantes. Sem o cinto de segurança colocado, os ocupantes podem ser atirados para demasiado perto de um airbag em enchimento, bater na estrutura do interior do veículo ou ser projectados do veículo. A colocação correcta dos cintos de segurança reduz em muito estes riscos.

Siga sempre as precauções a ter com os cintos de segurança, airbags e bancos de ocupantes referidas neste manual.

C020306AUN

### ***Bebés ou crianças pequenas***

Informe-se sobre a legislação vigente no seu país. As cadeiras de criança e/ou de bebé têm de ser correctamente colocadas e instaladas no banco traseiro. Para mais informações sobre a utilização destas cadeiras, consulte “Cadeira de criança” neste capítulo.

#### **⚠ AVISO**

**Todas as pessoas a bordo do seu veículo, incluindo bebés e crianças, precisam sempre de viajar devidamente retidas. Nunca leve uma criança nos braços ou ao colo durante uma viagem de automóvel. As violentas forças geradas por uma colisão arrancarão a criança dos seus braços e atirá-la-ão contra o interior do veículo. Utilize sempre uma cadeira de criança adequada à altura e ao peso da criança transportada.**

### **\* NOTA**

As crianças pequenas ficam mais protegidas contra lesões num acidente se viajarem devidamente retidas no banco traseiro, numa cadeira de criança que cumpra os requisitos das Normas de Segurança em vigor no seu país. Antes de comprar a cadeira, certifique-se de que a mesma tem um rótulo de certificação que comprove o cumprimento das Normas de Segurança em vigor no seu país. A cadeira tem de ser adequada à altura e ao peso da criança transportada. Para o confirmar, leia o rótulo da cadeira de criança. Consulte “Cadeira de criança” neste capítulo.

C020301AUN

### ***Crianças de mais idade***

As crianças demasiado grandes para se sentarem em cadeiras de criança devem sempre ocupar o banco traseiro e colocar os cintos de colo e ombro disponíveis. A parte do colo do cinto deve ajustar-se firmemente às ancas, o mais baixo possível. Verifique periodicamente o ajustamento do cinto. A irrequietude dum(a) criança pode desposicionar o cinto. Em caso de acidente, as crianças estão mais protegidas se viajarem devidamente retidas no banco traseiro. Se um(a) jovem (pessoa com mais de 12 anos) tiver de se sentar no banco do passageiro da frente, terá de viajar devidamente retido(a) pelo cinto de colo e ombro e com o banco o mais recuado possível. As crianças com menos de 12 anos devem viajar devidamente retidas no banco traseiro. NUNCA sente uma criança com menos de 12 anos de idade no banco do passageiro da frente. NUNCA coloque uma cadeira de criança virada para trás no banco do passageiro da frente de um automóvel.

Se a parte do ombro do cinto tocar ligeiramente no pescoço ou na cara da criança, tente sentá-la mais perto do centro do veículo. Se o cinto do ombro continuar a tocar-lhe no pescoço ou na cara, terá de voltar a sentá-la numa cadeira de criança.

**⚠ AVISO - Cintos de ombro colocados em crianças pequenas**

- Nunca deixe um cinto do ombro estar em contacto com o pescoço ou a cara de uma criança com o veículo em andamento.
- Se os cintos de segurança não forem correctamente colocados e ajustados às crianças, há um risco de ocorrência de lesões graves ou morte.

C020302AUN

**Mulheres grávidas**

Recomenda-se a utilização do cinto de segurança por parte de mulheres grávidas, de modo a diminuir as possibilidades de lesão num acidente. Para colocar o cinto de segurança, a parte do colo deve ficar colocada o mais baixa e justa possível sobre as ancas, e não a atravessar o abdómen. Para obter recomendações específicas, consulte um médico.

**⚠ AVISO - Mulheres grávidas**

As grávidas nunca devem colocar a secção inferior do cinto de segurança sobre a área do abdómen onde está localizado o feto, ou acima do abdómen porque, em caso de impacto pode apertar o feto em demasia.

C020303AUN

**Pessoa lesionada**

Deve-se utilizar um cinto de segurança para transportar uma pessoa lesionada. Se isto for necessário, consulte um médico para obter recomendações.

C020304AUN

**Uma pessoa por cinto**

Duas pessoas juntas (sendo uma delas uma criança) nunca devem tentar colocar um só cinto de segurança. Isso pode aumentar a gravidade de eventuais lesões sofridas num acidente.

C020305AFD

**Não se deite**

Para reduzir as hipóteses de lesões em caso de acidente e maximizar a eficácia do sistema de retenção, todos os passageiros se devem sentar direitos e os bancos dianteiros e traseiros devem estar na vertical com o veículo em andamento. Se o ocupante estiver deitado no banco traseiro ou os bancos dianteiros e traseiros estiverem reclinados, o cinto de segurança não poderá protegê-lo devidamente.

### AVISO

Viajar com as costas de um banco reclinadas aumenta a possibilidade de lesões graves ou fatais em caso de colisão ou travagem brusca. A protecção oferecida pelo sistema de retenção (cintos de segurança e airbags) diminui muito com a reclinagem do seu banco. Para actuarem devidamente, os cintos de segurança têm de estar bem ajustados às ancas e ao tórax. Quanto mais reclinadas estiverem as costas do banco, maiores são as possibilidades de as ancas do ocupante escorregarem por baixo do cinto do colo, com consequentes lesões internas graves, ou do pescoço do ocupante se lesionar no cinto do ombro. Assim, os condutores e os passageiros devem viajar sempre correctamente sentados nos bancos, com os cintos de segurança devidamente colocados e com as costas dos bancos na vertical.

C020400AUN

### **Cuidados a ter com os cintos de segurança**

Os sistemas dos cintos de segurança nunca devem ser desmontados ou alterados. Além disso, é preciso ter cuidado para garantir que os cintos de segurança e os respectivos mecanismos não sejam danificados pelas dobradiças dos bancos, portas ou outros abusos.

### AVISO

Ao recolocar as costas do banco traseiro na vertical, após o seu rebatimento, tenha cuidado para não danificar a correia ou a fivela do cinto de segurança. Não deixe que a correia ou a fivela do cinto fique presa ou entalada no banco traseiro. Um cinto de segurança com uma correia ou fivela danificada não é tão forte, podendo até não actuar devidamente numa colisão ou travagem brusca, originando lesões graves.

C020401AUN

### ***Inspeção periódica***

Recomenda-se a inspeção periódica de todos os cintos de segurança para verificar a existência de sinais de desgaste ou danos nos mesmos. As peças danificadas do sistema devem ser substituídas logo que possível.

C020402AUN

### ***Mantenha os cintos limpos e secos***

Os cintos de segurança devem ser mantidos limpos e secos. Se os cintos ficarem sujos, podem ser limpos com um sabão pouco agressivo e água quente. Não utilize lixívia, corantes ou detergentes ou abrasivos fortes, pois estes podem danificar e enfraquecer o tecido.

C020403AFD

### ***Quando substituir os cintos de segurança***

Se o veículo tiver sofrido um acidente, deve-se substituir o conjunto ou conjuntos de cintos de segurança activados, mesmo que não haja danos visíveis. Para colocar mais questões sobre o funcionamento dos cintos de segurança, contacte um Reparador Autorizado HYUNDAI.



## SISTEMA DE PROTEÇÃO PARA CRIANÇAS (SE INSTALADO)

C030000BUN

As crianças que viajarem no veículo devem sentar-se no banco traseiro e têm de estar devidamente retidas, de modo a minimizar o risco de lesões num acidente ou numa travagem ou manobra brusca. De acordo com as estatísticas da sinistralidade automóvel, as crianças viajam mais seguras quando estão devidamente retidas nos bancos traseiros, e não no banco do passageiro da frente. As crianças de mais idade que não viajem numa cadeira de criança devem colocar um dos cintos de segurança existentes.

Informe-se sobre a legislação vigente no seu país. As cadeiras de criança e/ou de bebé têm de ser correctamente colocadas e instaladas no banco traseiro. É obrigatória a utilização de uma cadeira de criança disponível no mercado que cumpra os requisitos das Normas de Segurança do seu país.

Os sistemas de segurança para crianças foram concebidos para estar fixados aos bancos do veículo através de tiras subabdominais, de tiras abdómen/ombro, ou de uma tira fixa e/ou tiras fixas de ISOFIX (se instalado).

Se as cadeiras não estiverem bem fixas, as crianças podem sofrer lesões ou morrer numa colisão. No caso dos bebés e crianças pequenas, é obrigatória a utilização de uma cadeira de criança ou de bebé. Antes de comprar uma cadeira, certifique-se de que a mesma é adequada para o banco e os cintos de segurança do seu veículo, bem como para a criança que quer transportar. Para instalar a cadeira de criança, siga todas as instruções do fabricante.

### AVISO

- **A cadeira de criança tem de ser colocada no banco traseiro. Nunca instale uma cadeira de criança ou de bebé no banco do passageiro da frente. Se ocorrer um acidente e o airbag lateral do passageiro for activado, pode provocar lesões graves ou a morte da criança ou do bebé sentado na cadeira. Assim, instale a cadeira de criança apenas no banco traseiro do seu veículo.**

(Continua)

(Continua)

- **Um cinto de segurança ou uma cadeira de criança podem ficar muito quentes se ficarem fechados no veículo num dia de sol, mesmo que a temperatura exterior não seja elevada. Antes de sentar uma criança, não se esqueça de verificar a temperatura da cobertura e das fivelas da cadeira.**
- **Quando não tiver de utilizá-la, guarde a cadeira de criança na bagageira ou prenda-a com o cinto de segurança, para não ser projectada para a frente em caso de travagem brusca ou acidente.**
- **As crianças podem sofrer lesões graves ou morrer devido ao enchimento de um airbag. Por isso, todas as crianças, mesmo as demasiado grandes para se sentarem numa cadeira de criança, têm de viajar no banco traseiro.**

### AVISO

Para reduzir as possibilidades de lesões graves ou fatais:

- Independentemente da idade, as crianças viajam em maior segurança quando retidas no banco traseiro. Uma criança que viaje no banco do passageiro da frente pode ser fortemente atingida pelo enchimento de um airbag e sofrer lesões graves ou fatais.
- Siga sempre as instruções de instalação e utilização do fabricante da cadeira de criança.
- Certifique-se sempre de que a cadeira de criança está devidamente fixa no veículo e a criança está devidamente retida na cadeira.
- Nunca leve uma criança nos braços ou ao colo durante uma viagem de automóvel. As violentas forças geradas por uma colisão arrancarão a criança dos seus braços e atirá-la-ão contra o interior do veículo.

(Continua)

(Continua)

- Nunca coloque um cinto de segurança à volta de si e de uma criança. Numa colisão, o cinto pode exercer demasiada pressão sobre a criança, causando-lhe graves lesões internas.
- Nunca deixe crianças sem vigilância dentro de um automóvel, mesmo que por pouco tempo. O veículo pode aquecer rapidamente, causando lesões graves nas crianças deixadas no seu interior. Mesmo as crianças pequenas podem, inadvertidamente, pôr o veículo em andamento, ficar presas ou entaladas nos vidros ou trancarem-se a elas ou outras pessoas no interior do veículo.
- Nunca deixe duas crianças, ou duas pessoas, colocarem o mesmo cinto de segurança.

(Continua)

(Continua)

- Por vezes, as crianças torcem-se e posicionam-se de forma incorrecta. Nunca deixe uma criança viajar com o cinto do ombro debaixo do braço ou por trás das costas. Coloque e fixe sempre as crianças de forma correcta no banco traseiro.
- Nunca deixe uma criança pôr-se de pé ou ajoelhar-se no banco ou no piso de um veículo em andamento. Numa colisão ou travagem brusca, a criança pode ser violentamente atirada contra o interior do veículo e sofrer lesões graves.
- Nunca utilize um porta-bebés ou uma cadeira de criança que "enganche" nas costas de um banco. Estes sistemas podem não oferecer a segurança adequada em caso de acidente.
- Os cintos de segurança podem ficar muito quentes, especialmente se o veículo ficar estacionado sob a luz directa do sol. Antes de colocar o cinto de segurança na criança, verifique sempre a temperatura das fivelas do cinto.

Cadeira de criança virada para trás

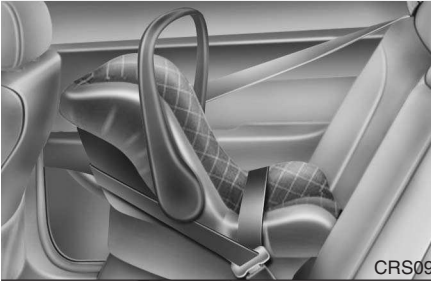

Cadeira de criança virada para a frente



C030100AFD

### Utilizar uma cadeira de criança

Para transportar crianças pequenas e bebês, é obrigatória a utilização de uma cadeira de criança ou de bebê. Esta cadeira deve ter o tamanho adequado à criança a transportar e ser instalada de acordo com as instruções do fabricante.

Por razões de segurança, recomendamos a instalação da cadeira de criança nos bancos traseiros.

#### **⚠ AVISO**

Nunca coloque uma cadeira de criança virada para trás no banco do passageiro da frente. O enchimento do airbag do passageiro pode atingir a cadeira e matar a criança.

#### **⚠ AVISO - Instalação de cadeira de criança**

- Antes de instalar a cadeira de criança, leia as instruções fornecidas pelo fabricante da cadeira.
- Se o cinto de segurança não funcionar tal como se descreve neste capítulo, mande-o inspeccionar imediatamente no Reparador Autorizado hyundai mais perto de si.
- O incumprimento das instruções relativas à cadeira de criança, quer deste manual quer do fabricante, pode aumentar o risco e/ou a gravidade das lesões sofridas em caso de acidente.

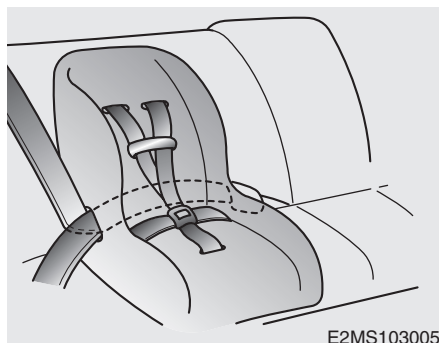

C030102AUN

### **Instalar uma cadeira de criança com um cinto de colo e ombro**

Para instalar uma cadeira de criança nos bancos laterais traseiros ou no banco central traseiro:

1. Coloque a cadeira de criança no banco e passe o cinto de colo e ombro em volta ou através da cadeira, seguindo as instruções do fabricante. Certifique-se de que a correia do cinto de segurança não está torcida.

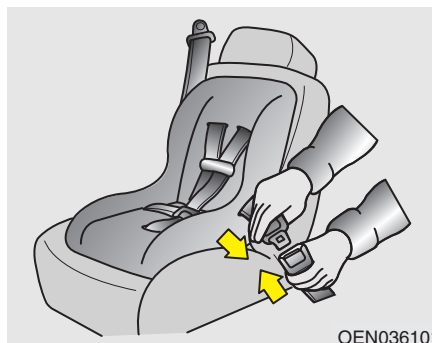

2. Introduza o linguete de encaixe do cinto de colo e ombro na fivela. Ouvirá um nítido clique.

*Posicione o botão de liberação de forma a ser facilmente acessível em caso de emergência.*



3. Afivele o cinto de segurança e deixe-o suprimir as folgas. Depois de instalada a cadeira de criança, tente movê-la em todas as direcções para ter a certeza de que ficou instalada em segurança.

Se precisar de apertar o cinto, puxe mais a correia na direcção do retractor. Se desafivelar o cinto de segurança e deixá-lo retrair, o retractor recoloca-o automaticamente no estado normal de bloqueio de emergência do passageiro sentado.

## SISTEMA DE RETENÇÃO SUPLEMENTAR (SRS) DE AIRBAGS (SE INSTALADO)

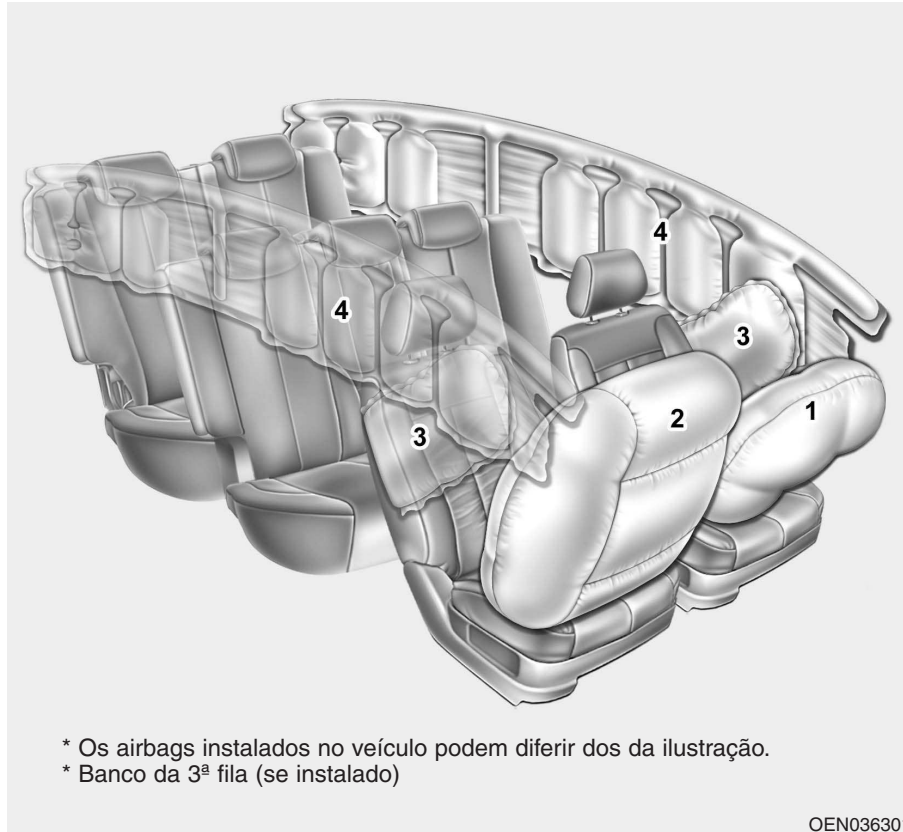

C040000AUN

- (1) Airbag frontal do condutor
- (2) Airbag frontal do passageiro\*
- (3) Airbag impacto lateral\*
- (4) Airbag de cortina\*

\*: se instalado

### **⚠️ AVISO**

Mesmo em veículos com airbags, o condutor e os passageiros têm de colocar sempre os cintos de segurança do veículo, de modo a minimizar o risco e a gravidade das lesões sofridas em caso de colisão ou capotamento.

\* Os airbags instalados no veículo podem diferir dos da ilustração.

\* Banco da 3ª fila (se instalado)

OEN036301

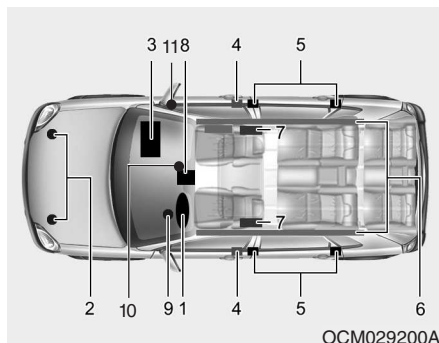

OCM029200A

C040100AFD

### Componentes e funções do sistema SRS

O sistema SRS é composto pelos seguintes componentes:

1. Módulo do airbag frontal do condutor
2. Sensores de impacto frontais
3. Módulo do airbag frontal do passageiro\*
4. Conjuntos dos pretensores dos retractoros\*
5. Sensores de impacto laterais\*
6. Módulos dos airbags de cortina\*
7. Módulos dos airbags laterais\*
8. Módulo de controlo do sistema SRS (SRSCM)/Sensor de capotamento\*
9. Luz de aviso de airbag

10. Indicador de desactivação (“OFF”) do airbag frontal do passageiro (só no banco do passageiro da frente)\*
11. Interruptor de activação/desactivação (“ON/OFF”) do airbag frontal do passageiro\*

\*: se instalado

O módulo SRSCM monitoriza continuamente todos os componentes do SRS com a ignição ligada, de modo a determinar se o impacto de uma colisão é suficientemente forte para activar o enchimento do airbag ou o pretensor do cinto de segurança.

A luz de aviso air bag do SRS do painel de instrumentos acende-se cerca de 6 segundos após a ligação da ignição (posição 'ON'), apagando-se depois disso.

### **⚠ AVISO**

**Se acontecer alguma das situações seguintes, isso é sinal de que existe uma avaria no SRS. Mande inspeccionar o sistema do airbag num Reparador Autorizado hyundai logo que possível.**

- A luz não se acende por instantes quando a ignição é ligada.
- A luz não se apaga depois de estar acesa cerca de 6 segundos.
- A luz acende-se com o veículo em andamento.
- A luz pisca com o interruptor da ignição na posição “ON”.

Airbag frontal do condutor (1)

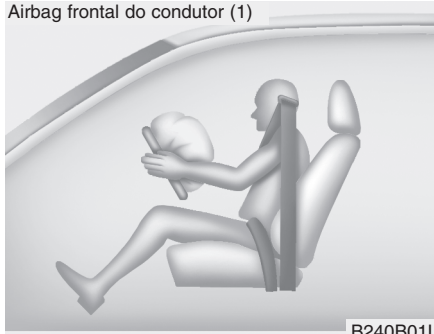

B240B01L

Os módulos dos airbags frontal estão colocados no centro do volante e no painel do passageiro da frente, por cima do porta-luvas. Se o módulo SRSCM detectar um impacto suficientemente forte na dianteira do veículo, activa automaticamente os airbags frontais.

Airbag frontal do condutor (2)

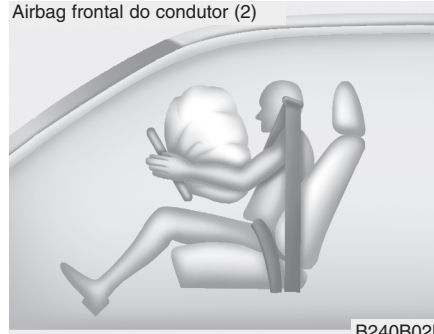

B240B02L

Aquando da activação, as costuras moldadas directamente nas coberturas almofadadas separam-se sob a pressão da expansão dos airbags. A continuação da abertura das coberturas permite então o enchimento total dos airbags.

Airbag frontal do condutor (3)

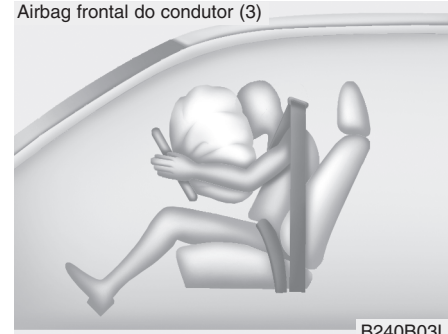

B240B03L

O enchimento total de um airbag, juntamente com a actuação de um cinto de segurança correctamente colocado, atenua o movimento para a frente do condutor ou do passageiro da frente, reduzindo o risco de lesões na cabeça e no tórax.

Depois de encher completamente, o airbag começa imediatamente a esvaziar-se, permitindo ao condutor continuar a olhar para a frente e comandar a direcção ou utilizar outros comandos.

Airbag frontal do passageiro

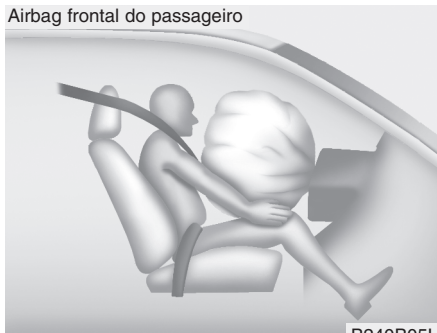

B240B05L

### **⚠️ AVISO**

- Não instale nem coloque quaisquer acessórios (suporte para bebidas, porta-cassetes, autocolante, etc.) no painel do passageiro da frente, por cima do porta-luvas, num veículo com airbag do passageiro. Estes objectos podem tornar-se projectéis perigosos e causar lesões em caso de enchimento do airbag do passageiro.

(Continua)

### (Continua)

- Se instalar uma geleira no interior do veículo, não a coloque perto do combinado de instrumentos nem na superfície do painel de instrumentos.

Este objecto pode tornar-se um projectil perigoso e causar lesões em caso de enchimento do airbag do passageiro.

### **⚠️ AVISO**

- A activação de um airbag é acompanhada de um ruído sonoro, seguido da libertação de uma poeira fina no interior do veículo. Esta situação é normal - os airbags estão envoltos por essa poeira fina - e não representa qualquer perigo. Porém, a poeira gerada pela activação do airbag pode causar irritação cutânea ou ocular, bem como agravar as crises asmáticas, em algumas pessoas.

(Continua)

### (Continua)

Após um acidente indutor da activação dos airbags, lave sempre bem todas as zonas cutâneas expostas à poeira fina com água morna e um sabão não agressivo.

- O sistema SRS só actua com a ignição ligada (interruptor na posição "ON"). Se, ao ligar a ignição, a luz de aviso "AIR BAG" do SRS não se acender ou continuar acesa após os cerca de 6 segundos predefinidos ou, após a ligação do motor, se acender com o veículo em andamento, isso é sinal de que o sistema SRS não está a funcionar correctamente. Se for esse o caso, mande imediatamente inspeccionar o seu veículo num Reparador Autorizado HYUNDAI.
- Antes de trocar um fusível ou desligar um borne da bateria, rode o interruptor da ignição para a posição "LOCK" e remova o interruptor. Nunca remova ou troque o ou os fusíveis do(s) airbag(s) com a ignição ligada (posição "ON"). Se ignorar este aviso, a luz de aviso air bag do SRS acende-se.



Airbag frontal do condutor

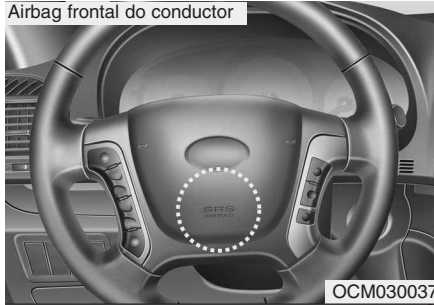

OCM030037

Airbag frontal do passageiro

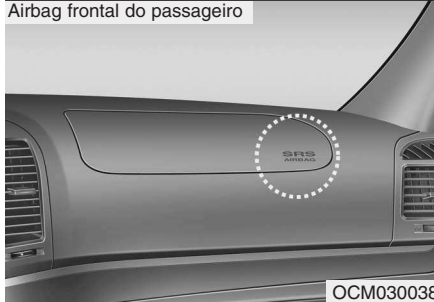

OCM030038

C040400AFD

### **Airbag frontal do condutor e do passageiro (se instalado)**

O seu veículo está equipado com um Sistema de Retenção Suplementar (Air Bag) e com cintos de segurança colo/ombro para as posições de sentado dos assentos quer do condutor quer do passageiro.

Os indícios da presença do sistema são as letras "SRS AIR BAG" gravadas na cobertura almofadada do airbag do volante e o almofadado do painel frontal do passageiro, por cima do porta-luvas.

O sistema SRS é composto por airbags instalados sob as coberturas almofadadas do centro do volante e do painel frontal do passageiro, por cima do porta-luvas.

A finalidade do sistema SRS é, num impacto frontal suficientemente forte, oferecer ao condutor e/ou ao passageiro da frente do veículo uma protecção suplementar à oferecida pelo sistema de cintos de segurança.

### **⚠️ AVISO**

**Utilize sempre cintos de segurança e cadeiras de criança, seja onde, com quem e em que circunstâncias for! Os airbags enchem repentinamente com uma força considerável. Os cintos de segurança mantêm os ocupantes numa posição correcta para maximizar a protecção oferecida pelos airbags. Os ocupantes que viajarem numa posição incorrecta e sem cinto de segurança podem sofrer lesões graves aquando do enchimento dos airbags. Cumpra sempre as precauções de segurança a ter com os cintos de segurança, airbags e ocupantes referidas neste manual.**

**Para diminuir as possibilidades de lesões graves ou fatais e maximizar a protecção e a segurança oferecidas pelo sistema de retenção:**

- **Nunca sente uma criança numa cadeira de criança ou auxiliar no banco do passageiro da frente.**
- **Afivela sempre as crianças sentadas no banco traseiro. Este é o lugar mais seguro para viajar com crianças de todas as idades.**

**(Continua)**

### (Continua)

- Os airbags frontais e laterais podem lesionar ocupantes mal posicionados nos bancos dianteiros.
- Sem comprometer a posição de condução e o controlo do veículo, recue o seu banco o mais possível para se afastar dos airbags frontais.
- O condutor e os passageiros nunca se devem sentar ou encostar demasiado perto dos airbags. Se estiverem mal posicionados, podem sofrer lesões graves causadas pelo enchimento dos airbags.
- Nunca se encoste à porta ou à consola central. Sente-se sempre na vertical.
- Não deixe um passageiro sentar-se no banco do passageiro da frente se o indicador de desactivação (“OFF”) do airbag frontal do passageiro estiver aceso, visto que o airbag não se activará em caso de colisão frontal moderada ou forte.

(Continua)

### (Continua)

- Não coloque objectos sobre ou perto dos módulos dos airbags instalados no volante, painel de instrumentos e painel frontal do passageiro, por cima do portaluvas. Esses objectos podem tornar-se contundentes se o veículo sofrer uma colisão suficientemente forte para activar os airbags.
- Nunca coloque coberturas, cobertores ou aquecedores no banco do passageiro da frente. Estes objectos podem interferir com a activação do airbag lateral.
- Não force nem desligue as cablagens ou outros componentes do sistema SRS. Pode sofrer lesões causadas pela activação accidental dos airbags ou pela inutilização do sistema SRS.
- Se a luz de aviso de airbag do SRS se mantiver acesa com o veículo em andamento, dirija-se logo que possível a um Reparador Autorizado HYUNDAI e mande inspeccionar o sistema dos airbags.

(Continua)

### (Continua)

- Os airbags só podem ser utilizados uma vez. Mande substituí-los num Reparador Autorizado HYUNDAI logo após a sua activação.
- O sistema SRS foi concebido para só activar os airbags frontais se o impacto sofrido for suficientemente forte e tiver um ângulo inferior a 30° em relação ao eixo longitudinal dianteiro do veículo. Além disso, os airbags só se activam uma vez. Os cintos de segurança têm de ser sempre colocados.
- Os airbags frontais não foram concebidos para se activarem em impactos laterais, impactos traseiros ou capotamentos. Além disso, os airbags frontais não se activam em colisões frontais abaixo do limiar de activação.
- Nunca se deve colocar uma cadeira de criança no banco do passageiro da frente. A criança nela sentada pode sofrer lesões graves ou morrer devido à activação de um airbag em caso de acidente.

(Continua)

(Continua)

- As crianças com menos de 12 anos têm sempre de viajar devidamente retidas no banco traseiro. Nunca deixe uma criança viajar no banco do passageiro da frente. Se um(a) jovem com mais de 12 anos tiver de se sentar no banco do passageiro da frente, terá de viajar com o cinto de segurança bem colocado e o banco o mais recuado possível.
- Para maximizar a protecção e a segurança em todos os tipos de colisões, todos os ocupantes, incluindo o condutor, devem colocar sempre os cintos de segurança, haja ou não airbag para o seu lugar, de modo a minimizar o risco de lesões graves ou morte em caso de colisão. Não se sente nem encoste demasiado perto do airbag com o veículo em andamento.

(Continua)

(Continua)

- Um ocupante sentado incorrectamente ou fora de posição pode sofrer lesões graves ou fatais em caso de colisão. Os ocupantes devem viajar na vertical e com as costas do respectivo banco na mesma posição, centrados no assento, com os cintos de segurança colocados, as pernas confortavelmente estendidas e os pés assentes no piso, até o veículo estacionar e a chave ser retirada da ignição.
- O sistema SRS de airbags tem de actuar muito rapidamente para oferecer protecção numa colisão. Se um ocupante estiver mal posicionado por não ter o cinto de segurança colocado, o airbag pode atingi-lo de modo a causar-lhe lesões graves ou fatais.



OCM030054L

C040501AFD

***Interruptor de activação/desactivação (“ON/OFF”) do airbag frontal do passageiro (se instalado)***

Se for instalada uma cadeira de criança no banco do passageiro da frente ou este banco estiver desocupado, pode-se desactivar o airbag frontal do passageiro com o interruptor de activação/desactivação.

Em circunstâncias excepcionais, se for necessário instalar uma cadeira de criança no banco do passageiro da frente, o airbag frontal do passageiro tem de ser desactivado, para garantir a segurança da criança transportada.



### Para desactivar ou reactivar o airbag frontal do passageiro:

Para desactivar o airbag frontal do passageiro, introduza a chave principal no interruptor de activação/desactivação do airbag e rode-a para a posição "OFF". O indicador "OFF" do airbag frontal do passageiro acende-se e permanece aceso até o airbag ser reactivado.

Para reactivar o airbag frontal do passageiro, introduza a chave principal no interruptor de activação/desactivação do airbag e rode-a para a posição "ON". O indicador "OFF" do airbag frontal do passageiro apaga-se.

### **⚠ AVISO**

O botão ON/OFF do air bag da frente pode ser rodado utilizando um pequeno dispositivo rígido idêntico. Verifique sempre o estado do botão ON/OFF do air bag da frente, assim como o indicador OFF do air bag do passageiro da frente.

### **\* NOTA**

- Se o interruptor de activação/desactivação ("ON/OFF") do airbag frontal do passageiro estiver na posição "ON", o airbag está activado, pelo que não se deve instalar nenhuma cadeira de criança ou de bebé no banco do passageiro da frente.
- Se o interruptor de activação/desactivação ("ON/OFF") do airbag frontal do passageiro estiver na posição "OFF", o airbag está desactivado.

### **⚠ CUIDADO**

- Se o interruptor de activação/desactivação ("ON/OFF") do airbag frontal do passageiro não estiver a funcionar correctamente, a luz de aviso de airbag do painel de instrumentos acende-se.

*E, com o indicador "OFF" do airbag frontal do passageiro apagado, o Módulo de Controlo do SRS reactiva e ordena o enchimento do airbag em colisões de impacto frontal, mesmo com o interruptor de activação/desactivação ("ON/OFF") do airbag na posição "OFF". Se isso acontecer, mande inspeccionar logo que possível o interruptor de activação/desactivação do airbag frontal do passageiro, o sistema de cintos de segurança com pretensores e o sistema SRS de airbags num Reparador Autorizado HYUNDAI.*

*(Continua)*

(Continua)

- *Se a luz de aviso de airbag do SRS não se acender com a ligação da ignição (interruptor na posição “ON”) ou se acender com o veículo em movimento, mande inspeccionar logo que possível o interruptor de activação/desactivação do airbag frontal do passageiro, o sistema de cintos de segurança com pretensores e o sistema SRS de airbags num Reparador Autorizado HYUNDAI.*

### AVISO

- O condutor é responsável pela regulação correcta do interruptor de activação/desactivação (“ON/OFF”) do airbag frontal do passageiro.
- Desactive o airbag frontal do passageiro apenas com a ignição desligada. Caso contrário, pode provocar uma avaria no Módulo de Controlo do SRS.  
Além disso, pode haver o perigo de o airbag lateral e/ou de cortina do condutor e/ou do passageiro da frente não se activarem ou serem incorrectamente activados numa colisão.
- Nunca instale uma cadeira de criança virada para trás no banco do passageiro da frente, excepto se o airbag frontal do passageiro estiver desactivado. Em caso de acidente, a criança nela sentada pode sofrer lesões graves ou morrer devido ao enchimento de um airbag.

(Continua)

(Continua)

- Embora o seu veículo esteja equipado com o interruptor de activação/desactivação (“ON/OFF”) do airbag frontal do passageiro, não instale nenhuma cadeira de criança no banco do passageiro da frente. Uma cadeira de criança nunca pode ser colocada no banco do passageiro da frente.  
As crianças demasiado grandes para se sentarem em cadeiras de criança devem sempre sentar-se no banco traseiro e colocar os cintos de colo e ombro disponíveis. Em caso de acidente, as crianças estão mais protegidas se viajarem devidamente retidas no banco traseiro.
- Logo que a cadeira de criança deixe de ser necessária no banco do passageiro da frente, reactive o airbag frontal do passageiro.

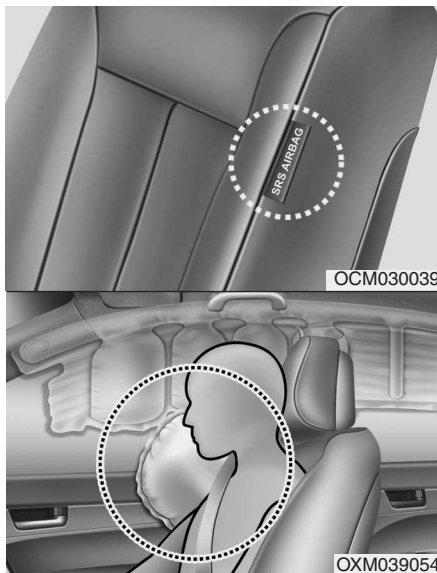

C040600AFD

### **Airbag impacto lateral (se instalado)**

O seu veículo está equipado com um airbag lateral em cada banco dianteiro. O airbag lateral destina-se a oferecer ao condutor e/ou ao passageiro da frente do veículo uma protecção suplementar à oferecida pelos cintos de segurança.

- Os airbags contra impactos laterais foram concebidos para se activarem apenas em determinadas colisões de impacto lateral, em função da força, do ângulo, da velocidade e do ponto de impacto da colisão.
- Os airbags de impacto lateral enchem tanto no lado do impacto como no lado contrário.

### **\* NOTA - se equipado com sensor de capotamento**

De igual modo, os airbags de impacto lateral enchem de ambos os lados em certas situações de capotamento.

- Os airbags de impacto lateral não foram concebidos para encher em todos os impactos laterais.

### **⚠ AVISO**

- O airbag lateral destina-se a complementar, e não a substituir, o sistema de cintos de segurança do condutor e do passageiro da frente. Deste modo, os cintos de segurança têm de estar sempre colocados com o veículo em andamento. Os airbags enchem apenas em situações de impacto lateral ou capotamento\* suficientemente graves para causarem lesões significativas nos ocupantes do veículo.
- Para maximizar a protecção oferecida pelo sistema de airbags laterais e evitar lesões causadas pelo enchimento desses airbags, ambos os ocupantes dos bancos dianteiros devem sentar-se na vertical com o cinto de segurança correctamente colocado. O condutor deve ter as mãos no volante, nas posições das 9:00 h e 3:00 h. Quanto ao passageiro da frente, deve ter os membros superiores assentes no colo.

(Continua)

\* Só se o veículo estiver equipado com sensor de capotamento.

### (Continua)

- Não utilize coberturas acessórias nos bancos.
- A utilização destas coberturas pode diminuir ou impedir a eficácia do sistema.
- Não instale acessórios do lado ou perto do airbag lateral.
- Não coloque objectos sobre o airbag ou entre si e o airbag.
- Não coloque objectos (guarda-chuva, saco, etc.) entre a porta dianteira e o banco dianteiro. Esses objectos podem tornar-se projecteis perigosos e causar lesões nos ocupantes se o airbag lateral encher.
- Para impedir uma activação extemporânea do airbag lateral causadora de eventuais lesões pessoais, evite bater no sensor de impacto lateral com a ignição do veículo ligada.
- Se o banco ou a respectiva cobertura apresentar danos, mande inspeccionar e reparar o veículo num concessionário autorizado HYUNDAI. Informe os técnicos de que o seu veículo está equipado com airbag lateral.

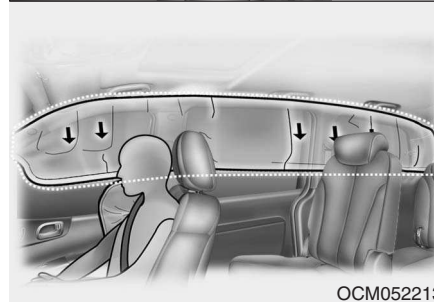
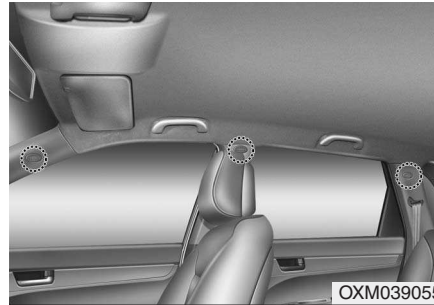

C040700AFD

### Airbag de cortina (se instalado)

Os airbags de cortina estão colocados ao longo das longarinas do tecto do veículo, por cima das portas dianteiras e traseiras do habitáculo.

Destinam-se a proteger a cabeça dos ocupantes dos bancos dianteiros e dos lugares laterais dos bancos traseiros em determinadas colisões de impacto lateral.

- Os airbags de cortina foram concebidos para encher em certas colisões com impacto lateral, consoante a intensidade, o ângulo, a velocidade e o ponto do impacto.
- Os airbags de cortina enchem tanto no lado do impacto como no lado contrário.

### \* NOTA - se equipado com sensor de capotamento

De igual modo, os airbags de cortina enchem de ambos os lados em certas situações de capotamento.

- Os airbags de cortina não foram concebidos para encher em todos os impactos laterais.

### AVISO

- Para os airbags laterais (airbags laterais propriamente ditos e airbags de cortina) maximizarem o seu nível de protecção, os dois pares de ocupantes dos bancos dianteiros e dos lugares laterais dos bancos traseiros devem sentar-se na vertical e com os cintos de segurança correctamente colocados. Não esquecer que as crianças devem viajar sentadas numa cadeira de criança adequada no banco traseiro.
- Se houver crianças nos lugares laterais dos bancos traseiros, terão de viajar numa cadeira de criança adequada. Coloque sempre a cadeira de criança o mais afastada possível do lado da porta e fixe-a num lugar com sistema de retenção.

(Continua)

(Continua)

- Se viajarem sentados em bancos equipados com airbags laterais e/ou de cortina, não deixe os passageiros encostarem a cabeça ou o corpo nas portas, colocarem os braços nas portas, esticarem os braços para fora do vidro ou colocarem objectos entre eles e as portas.
- Nunca tente abrir ou reparar os componentes do sistema de airbags de cortina. Esse trabalho só deve ser feito por um Reparador Autorizado HYUNDAI.

O incumprimento das instruções acima referidas pode resultar em lesões graves ou a morte de ocupantes do veículo em caso de acidente.



C040800AFD

**Por que é que o meu airbag não se encheu numa colisão? (Condições de enchimento e não-enchimento do airbag)**

Há muitos tipos de acidentes em que o airbag não deverá aumentar o nível de protecção.

Entre eles estão impactos traseiros, segundas ou terceiras colisões em choques em cadeia ou ainda impactos a baixa velocidade. Por outras palavras, se o seu veículo ficar danificado ou mesmo inutilizável, não se surpreenda se os airbags não tiverem enchido.

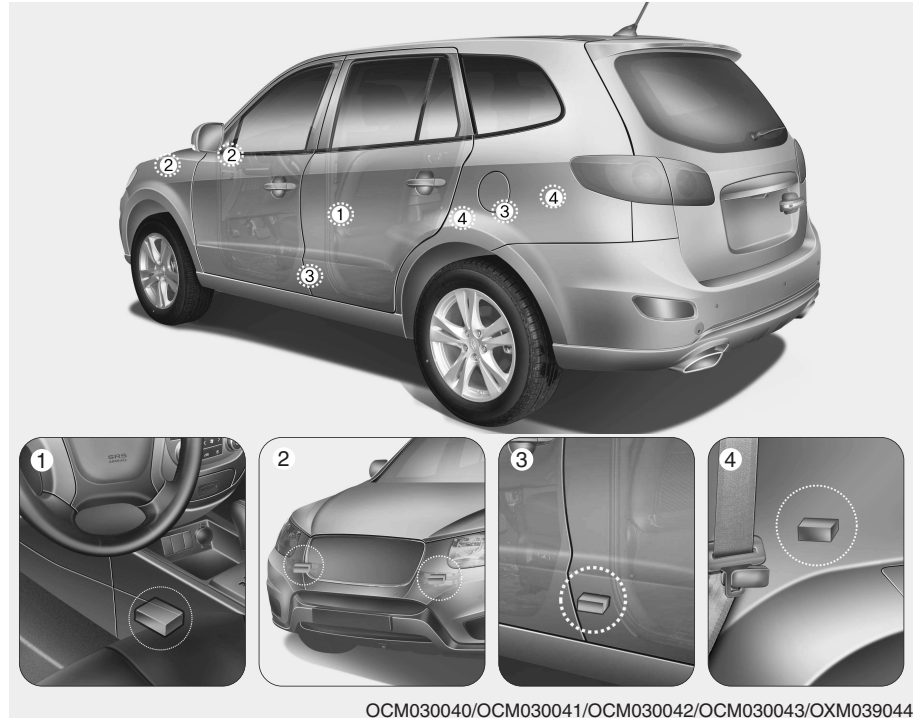

OCM030040/OCM030041/OCM030042/OCM030043/OXM039044

**Sensores de colisão dos airbags**

- |  |  |
|--|--|
| (1) Módulo de controlo do SRS / Sensor de capotamento (se instalado) | (3) Sensor de impacto lateral (se instalado) |
| (2) Sensor de impacto frontal  | (4) Sensor de impacto lateral (se instalado) |

### AVISO

- Não bata nem deixe que objectos batam nos pontos de instalação dos airbags ou dos sensores.

Isso pode provocar a activação extemporânea dos airbags, que pode resultar em lesões pessoais graves ou fatais.

- Se o ponto de instalação ou o ângulo dos sensores for alterado de alguma maneira, os airbags podem activar-se na altura errada ou não se activar na altura necessária, causando lesões graves ou fatais.

Assim, não tente efectuar trabalhos de manutenção em redor ou nos sensores dos airbags. Mande inspeccionar e reparar o veículo num Reparador Autorizado HYUNDAI.

(Continua)

(Continua)

- Podem ocorrer problemas se os ângulos de instalação do sensor forem alterados devido a uma deformação do pára-choques dianteiro, da carroçaria ou dos pilares B ou C onde estão instalados os sensores de colisão lateral. Mande inspeccionar e reparar o veículo num Reparador Autorizado HYUNDAI.
- O seu veículo foi concebido para absorver o impacto e activar o(s) airbag(s) em determinadas colisões. A instalação de protecções nos pára-choques ou a substituição de um pára-choques por peças que não sejam de origem pode afectar negativamente o desempenho dos sensores e a activação dos airbags do seu veículo numa colisão.

### AVISO – Se equipado com sensor de capotamento

Se o seu automóvel estiver equipado com airbags laterais e de cortina, coloque o interruptor da ignição na posição OFF ou ACC enquanto o veículo estiver a ser rebocado.

Os airbags laterais e de cortina podem encher com a ignição ligada e o sensor de capotamento interpreta a situação como um capotamento real.

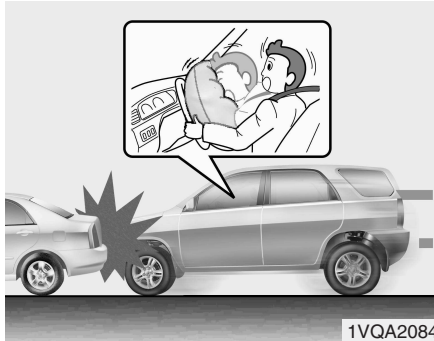

C040801AUN

### **Condições de enchimento dos airbags**

#### **Airbags frontais**

Os airbags frontais foram concebidos para encher em caso de colisão frontal, em função da intensidade, da velocidade ou dos ângulos de impacto da colisão.

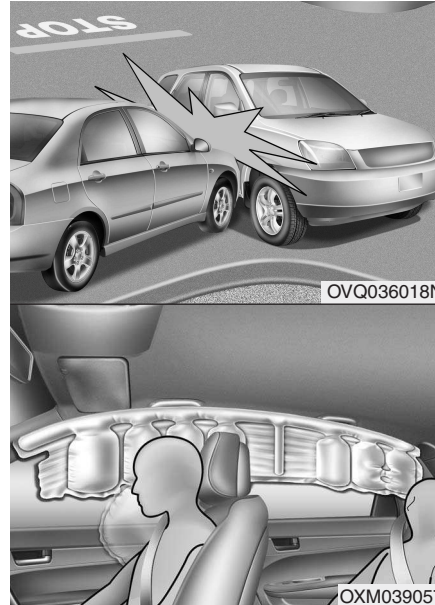

#### **Airbags de impacto lateral e de cortina (se instalado)**

Os airbags de impacto lateral e/ou de cortina foram concebidos para encher se os sensores de colisão lateral detectarem uma colisão, consoante a intensidade, a velocidade ou os ângulos do impacto.

Embora os airbags frontais (airbags frontais do condutor e do passageiro da frente) estejam concebidos para encher apenas em colisões frontais, podem também encher noutros tipos de colisões, se os sensores de impacto frontal detectarem um impacto suficiente. Os airbags laterais (airbags laterais propriamente ditos e/ou airbags de cortina) estão concebidos para encher apenas em colisões de impacto lateral, mas podem encher noutras colisões, se os sensores de impacto lateral detectarem um impacto suficiente. Se o chassis do veículo sofrer um impacto provocado por saltos ou objectos existentes em estradas acidentadas ou passeios, os airbags podem activar-se. Para impedir a activação extemporânea dos airbags, conduza devagar em estradas em mau estado ou em pisos pouco não indicados para o tráfego automóvel.

#### **\* NOTA - se equipado com sensor de capotamento**

De igual modo, os airbags de impacto lateral e de cortina foram concebidos para encher se um sensor de capotamento detectar um capotamento.



C040802AUN

### **Condições de não-enchimento dos airbags**

- Os airbags poderão não activar-se em certas colisões a baixa velocidade. Neste caso, os airbags foram concebidos para não se activarem por não aumentarem o nível de protecção já oferecido pelos cintos de segurança.



- Os airbags não foram concebidos para encher em colisões traseiras, visto que os ocupantes são deslocados para trás pela força do impacto. Neste caso, o enchimento dos airbags não traria qualquer vantagem adicional em termos de protecção dos ocupantes.

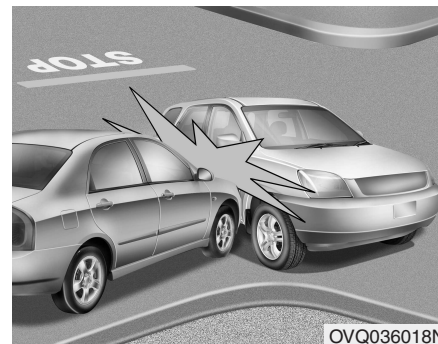

- Os airbags frontais podem não encher em colisões de impacto lateral, visto que os ocupantes se deslocam na direcção da colisão. Assim, em impactos laterais, a activação dos airbags frontais não traria qualquer vantagem adicional em termos de protecção dos ocupantes.
- Porém, se o veículo estiver equipado com airbags de impacto lateral e de cortina, estes podem encher, consoante a intensidade, a velocidade do veículo e os ângulos do impacto.

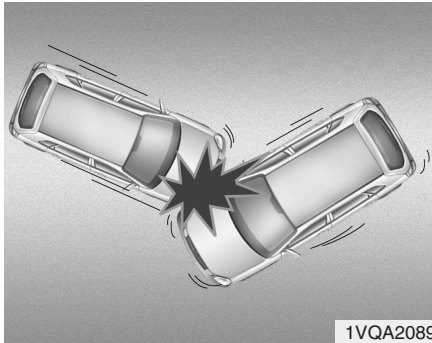

- Numa colisão inclinada ou angular, a força do impacto poderá fazer deslocar os ocupantes numa direcção em que os airbags não poderiam oferecer qualquer protecção suplementar, pelo que os sensores poderão não activar nenhum airbag.

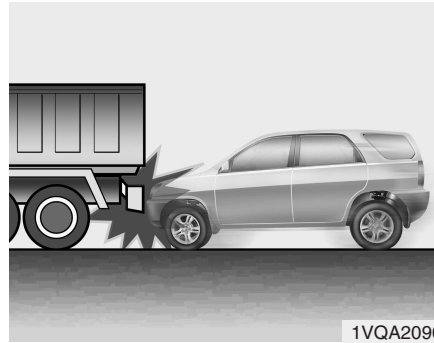

- Mesmo antes do impacto, é frequente os condutores travarem a fundo. Esta travagem a fundo faz baixar a dianteira do veículo, que pode assim enfiar-se debaixo de outro veículo com uma altura mínima ao chão mais elevada. Os airbags poderão não encher nesta situação, já que as forças de desaceleração detectadas pelos sensores poderão ser significativamente substituídas por estas colisões “com abaixamento”.

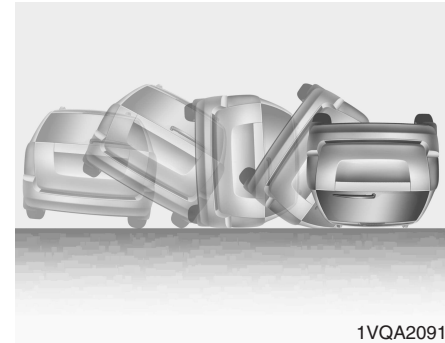

- Os airbags frontais podem não encher em acidentes com capotamento nos quais o seu enchimento não aumente o nível de protecção dos ocupantes.

**\* NOTA – se equipado com sensor de capotamento**

Porém, se o veículo estiver equipado com airbags de impacto lateral e de cortina, estes podem encher se o sensor de capotamento detectar um capotamento.

**\* NOTA – sem sensor de capotamento**

Contudo, caso o veículo esteja equipado com airbags laterais e/ou de cortina, estes poderão encher se o veículo capotar devido a uma colisão de impacto lateral.

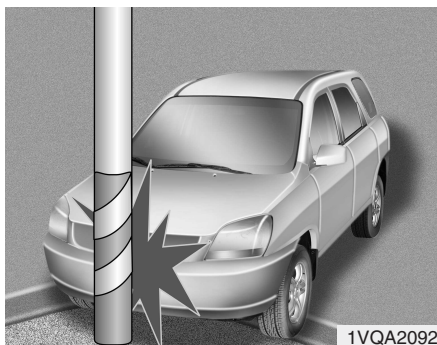

- Os airbags podem não encher se o veículo colidir com objectos tais como postes ou árvores. Nestas colisões, o ponto de impacto está centrado numa área e a força total do impacto não chega aos sensores.

C040900AUN

### Como funciona o sistema dos airbags

- Os airbags só actuam com o interruptor da ignição na posição “ON” ou “START”.
- Os airbags enchem instantaneamente em caso de forte colisão frontal ou lateral (se o veículo dispuser de airbags laterais ou de cortina), para ajudar a proteger os ocupantes contra lesões graves.

### \* NOTA – se equipado com sensor de capotamento

De igual modo, os airbags enchem-se instantaneamente num capotamento (caso o veículo esteja equipado com um airbag lateral ou de cortina) para ajudar a proteger os ocupantes contra lesões graves.

- Não há nenhuma velocidade que, por si só, active o enchimento dos airbags. De um modo geral, os airbags estão concebidos para encher em função da intensidade e da direcção da colisão, sendo estes dois factores que determinam se os sensores enviam ou não um sinal electrónico de activação/inflação.
- A activação dos airbags depende de diversos factores, tais como a velocidade do veículo, os ângulos do impacto e a densidade e a rigidez dos veículos ou objectos em que o seu veículo embate na colisão. Porém, há outros factores a ter em conta.
- Os airbags frontais enchem e esvaziam-se completamente num instante. É praticamente impossível ver os airbags a encher num acidente. É muito mais provável que veja apenas os airbags já vazios e saídos dos respectivos compartimentos após a colisão.

- Para ajudar a proteger os ocupantes numa forte colisão, os airbags têm de encher rapidamente. A velocidade de enchimento dos airbags resulta do período de tempo extremamente curto em que se dá a colisão e da necessidade de interpor o airbag entre o ocupante e as estruturas do veículo, antes do primeiro embater nas últimas. Esta velocidade de enchimento reduz o risco de lesões graves ou passíveis de fazer perigar a vida dos ocupantes numa forte colisão, factor que é necessariamente tido em conta pelo design dos airbags.  
Contudo, o enchimento dos airbags pode também causar lesões como abrasões faciais, contusões e fracturas ósseas, e, por vezes, outras lesões mais graves, dado que a velocidade de enchimento torna a expansão dos airbags extremamente forte.
- Há mesmo situações em que o contacto com o airbag do volante pode causar lesões fatais, nomeadamente se o ocupante estiver excessivamente próximo do volante.

**⚠ AVISO**

- **Para evitar lesões pessoais graves ou fatais causadas pela activação dos airbags numa colisão, o condutor deve sentar-se o mais atrás e distante possível do airbag do volante (pelo menos a uma distância de 250 mm). Quanto ao passageiro da frente, deve recuar sempre o seu banco o mais possível e recostar-se nas costas do mesmo.**
- **Os airbags enchem instantaneamente em caso de colisão, pelo que, se não estiverem sentados numa posição correcta, os passageiros poderão sofrer lesões causadas pela forte expansão dos airbags.**
- **O enchimento dos airbags pode causar lesões como abrasões faciais ou corporais, ferimentos causados por vidros partidos ou queimaduras causadas por explosivos.**

C040902AUN

**Ruído e fumo**

Quando enchem, os airbags emitem um ruído sonoro e deixam fumo e poeira no ar interior do veículo. Esta situação é normal, resultando da ignição do mecanismo de enchimento dos airbags. Após o enchimento do airbag, poderá sentir um grande desconforto ao respirar, devido ao contacto do seu tórax com o cinto de segurança e o airbag, bem como à inalação do fumo e poeira dos airbags. **Aconselhamos-lhe vivamente a abertura das portas e/ou dos vidros do veículo assim que puder, após o impacto, de modo a diminuir o desconforto e a impedir a exposição prolongada ao fumo e à poeira.**

Embora o fumo e a poeira dos airbags não sejam tóxicos, podem causar irritações cutâneas (olhos, nariz, garganta, etc.). Se isso acontecer, lave imediatamente a zona afectada com água fria e consulte o médico se os sintomas persistirem.

### ⚠ AVISO

Quando os airbags se activam, as peças a eles ligadas do volante e/ou do painel de instrumentos e/ou das longarinas do tecto de ambos os lados do veículo, por cima das portas do habitáculo, ficam muito quentes. Para evitar lesões, não toque nos componentes internos dos compartimentos dos airbags logo após o enchimento de um airbag.

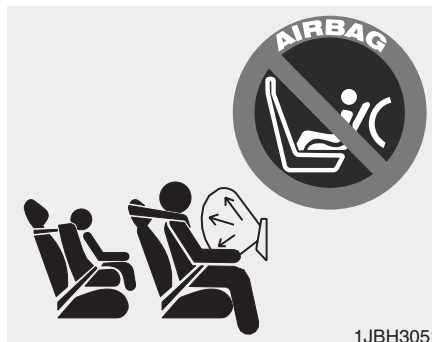

C040903AUN

### ***Não instale uma cadeira de criança no banco do passageiro da frente.***

Nunca coloque uma cadeira de criança virada para trás no banco do passageiro da frente. Se o airbag se activar, exerce um impacto sobre a cadeira de criança virada para trás, causando lesões graves ou fatais na criança nela sentada.

Não coloque igualmente uma cadeira de criança virada para a frente no banco do passageiro da frente. Se o airbag frontal do passageiro encher, pode causar lesões graves ou fatais na criança.

Se o seu veículo estiver equipado com botão "ON/OFF" para activar/desactivar o airbag frontal do passageiro, pode activar ou desactivar o airbag sempre que necessário.

Para saber mais pormenores, consulte a página 3-46.

### ⚠ AVISO

- Grande Perigo! Não utilize uma cadeira de criança virada para trás num banco protegido à frente por um airbag!
- Nunca coloque uma cadeira de criança no banco do passageiro da frente. Se o airbag frontal do passageiro encher, pode causar lesões graves ou fatais na criança.
- Se houver crianças sentadas nos lugares laterais dos bancos traseiros equipados com airbags laterais, lembre-se sempre de afastar a cadeira de criança o mais possível do lado da porta e fixar a cadeira de criança com o sistema de retenção disponível. Devido ao impacto da expansão, o enchimento de um airbag lateral ou de cortina pode causar lesões graves ou a morte da criança.





C041000AUN

### Luz de aviso de airbag

A luz de aviso de airbag do painel de instrumentos destina-se a alertar o condutor para um possível problema no Sistema de Retenção Suplementar (SRS) de Airbags.

Ao ligar a ignição (posição “ON”), a luz de aviso deverá acender-se cerca de 6 segundos, apagando-se em seguida.

Mande inspeccionar o sistema se:

- A luz não se acender temporariamente com a ligação da ignição.
- A luz permanecer acesa após os cerca de 6 segundos predefinidos.
- A luz se acender com o veículo em andamento.
- A luz pisca com o interruptor da ignição na posição “ON”.

C041100AFD

### Cuidados a ter com o sistema SRS

O sistema SRS é praticamente livre de manutenção, pelo que não tem peças que você possa manter ou reparar em segurança. Se a luz de aviso air bag do SRS não se acender, ou continuar acesa, mande inspeccionar imediatamente o seu veículo num Reparador Autorizado HYUNDAI.

Os trabalhos a efectuar no sistema SRS, tais como remoção, instalação, reparação, ou no volante têm de ser executados por um Reparador Autorizado HYUNDAI. O manuseamento incorrecto dos componentes do sistema SRS pode resultar em lesões pessoais graves.

### AVISO

- A modificação dos componentes ou cablagens do sistema SRS, incluindo a colocação de qualquer tipo de emblemas nas coberturas almofadadas ou modificações da estrutura da carroçaria, podem afectar negativamente o desempenho do sistema SRS e causar eventuais lesões.
- Para limpar as coberturas almofadadas dos airbags, utilize apenas um pano macio e seco ligeiramente humedecido com água limpa. A utilização de solventes ou produtos de limpeza pode afectar negativamente as coberturas dos airbags e activação correcta do sistema.

(Continua)

(Continua)

- Não coloque objectos sobre ou perto dos módulos dos airbags instalados no volante, painel de instrumentos e painel frontal do passageiro, por cima do portaluvas. Esses objectos podem tornar-se contundentes se o veículo sofrer uma colisão suficientemente forte para activar os airbags.
- Se os airbags encherem, têm de ser substituídos por um Reparador Autorizado HYUNDAI.
- Não force nem desligue as cablagens ou outros componentes do sistema SRS. Pode sofrer lesões causadas pelo enchimento acidental dos airbags ou pela inutilização do sistema SRS.

(Continua)

(Continua)

- Se for necessário inutilizar os componentes do sistema dos airbags ou desmontar o veículo para o mandar para a sucata, é preciso cumprir certas precauções de segurança. Estas precauções são conhecidas por qualquer Reparador Autorizado HYUNDAI, que lhe pode dar toda a informação necessária. O incumprimento dessas precauções e procedimentos de segurança pode aumentar o risco de lesões pessoais.
- Se o seu automóvel tiver sofrido uma inundação e tiver os tapetes encharcados ou água no piso, não tente ligar o motor. Mande rebocar o veículo até um Reparador Autorizado HYUNDAI.

C041300AUN

### **Precauções de segurança suplementares**

- **Nunca deixe os passageiros viajarem no espaço de carga ou em cima de um banco traseiro rebatido.** Os ocupantes devem viajar todos na vertical, recostados nos bancos, com os cintos de segurança colocados e os pés assentes no piso do veículo.
- **Os passageiros não devem sair ou mudar de banco com o veículo em andamento.** Um passageiro que não tenha o cinto de segurança colocado numa colisão ou travagem de emergência pode ser atirado contra o interior do veículo, contra os outros ocupantes ou para fora do veículo.
- **Cada cinto de segurança foi concebido para reter um só ocupante.** Se houver mais de uma pessoa a utilizar o mesmo cinto, esses ocupantes podem sofrer lesões graves ou morrer numa colisão.
- **Não coloque acessórios nos cintos de segurança.** Os dispositivos utilizados para aumentar o conforto do ocupante ou reposicionar o cinto podem reduzir o nível de protecção por ele oferecido e aumentar as possibilidades de lesões graves numa colisão.
- **Os passageiros não devem colocar objectos duros ou pontiagudos entre eles e os airbags.** A presença de objectos duros ou pontiagudos no seu colo ou na sua boca pode, em caso de enchimento de um airbag, causar-lhe lesões.
- **Mantenha os ocupantes afastados das coberturas dos airbags.** Os ocupantes devem sentar-se todos na vertical, recostados nos bancos, com os cintos de segurança colocados e os pés assentes no piso do veículo. Se os ocupantes estiverem demasiado perto das coberturas dos airbags, podem sofrer lesões caso estes encham.
- **Não ligue nem coloque objectos sobre ou perto das coberturas dos airbags.** Qualquer objecto ligado ou colocado nas coberturas dos airbags frontais ou laterais pode interferir com o correcto funcionamento dos airbags.
- **Não modifique os bancos dianteiros.** A modificação dos bancos dianteiros pode interferir com o funcionamento dos componentes de detecção ou dos airbags laterais do sistema SRS.
- **Não coloque objectos debaixo dos bancos dianteiros.** Os objectos aí colocados podem interferir com o funcionamento dos componentes de detecção e das cablagens do sistema SRS.
- **Não viaje com uma criança ou um bebé ao colo.** A criança pode sofrer lesões graves ou morrer em caso de colisão. Os bebés e crianças devem viajar todos devidamente retidos por cadeiras adequadas e cintos de segurança no banco traseiro.

### **⚠ AVISO**

- Os ocupantes mal sentados ou posicionados podem ser atirados para demasiado perto de um airbag activado, bater na estrutura interior ou sair fora do veículo, sofrendo lesões graves ou fatais.
- Sente-se sempre na vertical com as costas do banco na mesma posição, centrado no assento do banco, com o cinto de segurança colocado, as pernas confortavelmente estendidas e os pés assentes no piso do veículo.

C041400AUN

### **Acrescentar equipamento ou modificar o veículo equipado com airbags**

Se modificar o seu veículo mudando-lhe o quadro, os pára-choques, os painéis metálicos da dianteira ou laterais ou a altura de condução, estas modificações podem afectar o funcionamento do sistema dos airbags do veículo.

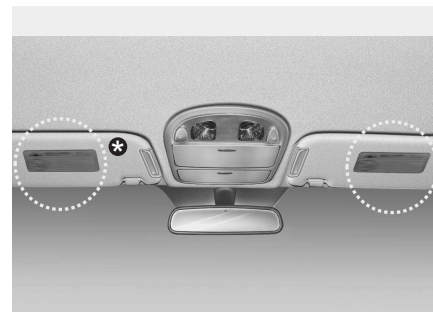

\* se instalado

OCM030053L

C041200AUN

### **Etiqueta de aviso dos airbags**

As etiquetas de aviso dos airbags destinam-se a alertar o condutor e os passageiros dos riscos potenciais do sistema dos airbags.

É de referir que estes avisos oficiais se centram sobretudo nos riscos para as crianças. Queremos também que esteja a par dos riscos que impendem sobre os adultos, descritos nas páginas anteriores.

Chaves / 4-2  
Entrada sem chave comandada à distância / 4-5  
Smart key / 4-8  
Sistema de alarme antifurto / 4-12  
Fechaduras das portas / 4-14  
Porta da bagageira / 4-19  
Vidros / 4-21  
Capô / 4-26  
Tampa do bocal de enchimento de combustível / 4-28  
Tecto de abrir / 4-32

## Sistemas e equipamentos do veículo

4

Volante / 4-36  
Espelhos / 4-38  
Combinado de instrumentos / 4-42  
Sistema de aviso de marcha-atrás / 4-68  
Câmara traseira / 4-71  
Luzes de sinalização de perigo / 4-72  
Iluminação / 4-73  
Limpa pára-brisas e limpa-vidros / 4-79  
Iluminação interior / 4-84  
Descongelador / 4-87  
Sistema de climatização manual / 4-88  
Sistema de climatização automático / 4-97  
Descongelação e desembaciamento do pára-brisas / 4-106  
Compartimentos de arrumação / 4-110  
Equipamentos interiores / 4-113  
Equipamentos exteriores / 4-122  
Sistema de áudio / 4-124

### CHAVES

D010100AFD

#### Registrar o código da chave



O número de código da chave está estampado na etiqueta com código de barras do conjunto de chaves. Se perder as suas chaves, este número permitirá duplicar facilmente as chaves num Reparador Autorizado HYUNDAI. Retire a etiqueta do código de barras e guarde-a num sítio seguro. Registe também o número do código da chave e guarde-o num sítio seguro e acessível, mas nunca no veículo.

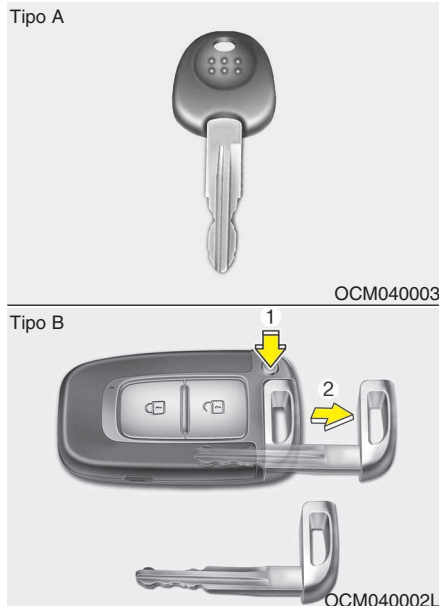

D010200ACM

#### Utilizações da chave

- Para ligar o motor de arranque.
- Para trancar e destrancar as portas.
- Para trancar e destrancar o portaluvas (se instalado).

#### Tipo B

Para remover a chave mecânica, carregue no botão de libertação e mantenha-o sob pressão. Remova a chave mecânica.

Para reinstalar a chave mecânica, coloque-a no orifício e pressione até ouvir um 'clic'.

#### **AVISO**

Utilize apenas peças de origem HYUNDAI para a chave da ignição do seu veículo. Se utilizar outra chave disponível no mercado, a chave pode não rodar de volta para a posição "ON" depois de estar na posição "START". Se isso acontecer, o motor de arranque continuará a trabalhar, o que pode danificá-lo e causar um incêndio devido a uma sobrecarga de corrente nas ligações eléctricas.

**⚠ AVISO - Chave da ignição**  
Mesmo que a chave não esteja no interruptor da ignição, é perigoso deixar crianças sem vigilâncias no interior de um automóvel. As crianças imitam os gestos dos adultos e podem introduzir a chave no interruptor da ignição. Com a chave na ignição, as crianças podem operar os vidros eléctricos ou outros comandos, ou mesmo pôr o veículo a andar, o que pode resultar em lesões graves ou mesmo a morte de pessoas. Nunca deixe as chaves no veículo com crianças sem vigilância dentro dele.

D010300AFD

### **Sistema imobilizador (se instalado)**

Para reduzir o risco de uma utilização não autorizada do seu veículo, este está equipado com um sistema electrónico de imobilização do motor.

O sistema imobilizador do veículo é composto por um pequeno transmissor-receptor inserido na chave da ignição e por vários dispositivos electrónicos incorporados no veículo. Sempre que introduzir a chave no interruptor da ignição e a rodar para a posição 'ON', o sistema imobilizador verifica e determina se a chave da ignição é válida ou não.

Se a chave for considerada válida, o motor arranca.

Se a chave não for considerada válida, o motor não arranca.

### ***Para desactivar o sistema imobilizador:***

Introduza a chave da ignição no respectivo canhão e rode-a para a posição "ON".

### ***Para activar o sistema imobilizador:***

Rode a chave da ignição para a posição "OFF". O sistema imobilizador activa-se automaticamente. O motor não arranca sem uma chave da ignição válida para o seu veículo.

### **⚠ AVISO**

**De modo a prevenir o roubo do seu veículo, não deixe as segundas chaves no interior do mesmo. A password do seu imobilizador é uma password personalizada e deve ser mantida confidencial. Não deixe este número em nenhum local do seu veículo.**

### \* NOTA

Ao ligar o motor, não utilize a chave com outras chaves do sistema imobilizador por perto. O motor pode não arrancar ou parar de trabalhar pouco depois de arrancar. Guarde cada uma das chaves separadamente para evitar avarias depois de receber o seu novo veículo.

### CUIDADO

*Não coloque acessórios metálicos junto ao canhão de ignição. O motor pode não pegar em virtude da interrupção da transmissão de sinal do Transponder.*

### \* NOTA

Se precisar de mais chaves ou as tiver perdido, contacte um Reparador Autorizado HYUNDAI.

### CUIDADO

*O transmissor-receptor da sua chave da ignição é um componente importante do sistema imobilizador. Foi concebido para funcionar durante anos sem problemas, mas deve evitar expô-lo à humidade ou electricidade ou utilizá-lo sem cuidado. Podem surgir avarias no sistema imobilizador.*

### CUIDADO

*Para não haver avarias, não troque, altere ou regule o sistema imobilizador. A assistência técnica do sistema deve ser feita apenas por um Reparador Autorizado HYUNDAI.*

*As avarias provocadas por alterações, regulações ou modificações incorrectas feitas no sistema imobilizador não são cobertas pela garantia do fabricante do veículo.*



## ENTRADA SEM CHAVE COMANDADA À DISTÂNCIA (SE INSTALADA)

Tipo A  
(se instalado)



OCM040001A

Tipo B  
(se instalado)

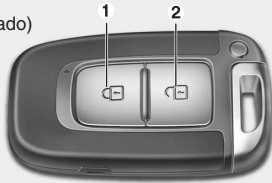

OCM040006E

Tipo C (se instalado)

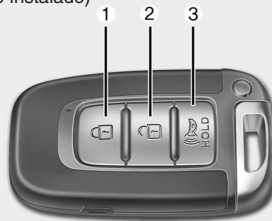

OCM040004

D020101AUN-EE

### Utilizações do sistema de entrada sem chave comandada à distância

#### Trancagem (1)

Se carregar no botão de trancagem, as portas são todas trancadas.

Se as portas ficarem todas fechadas, as luzes de sinalização de perigo piscam uma vez para indicar a trancagem de todas as portas. No entanto, se uma das portas ficar aberta, as luzes de sinalização de perigo não piscam. Se as portas forem depois todas fechadas, as luzes de sinalização de perigo piscam.

D020102AUN

#### Destrancagem (2)

Se carregar no botão de destrancagem, as portas são todas destrancadas.

As luzes de sinalização de perigo piscam duas vezes para indicar a destrancagem de todas as portas.

Se, depois de carregar no botão de destrancagem, não abrir nenhuma porta num espaço de 30 segundos, as portas voltam a trancar-se automaticamente.

D020105AHM

#### Alarme (3, se instalado):

Se carregar neste botão durante mais de 0,5 segundos, a buzina soa e as luzes de sinalização de perigo piscam cerca de 30 segundos. Para desligar a buzina e as luzes, carregue num qualquer botão do transmissor.

D020200AFD

### Precauções a ter com o transmissor

#### \* NOTA

O transmissor não funciona se:

- A chave estiver no interruptor da ignição.
- For ultrapassada a distância limite do comando (cerca de 10 m).
- A pilha do transmissor tiver pouca carga.
- Houver outros veículos ou objectos a bloquear o sinal.
- O clima estiver extremamente frio.
- O transmissor estiver perto de um transmissor de rádio, por exemplo, de uma estação de rádio ou de um aeroporto, que possa interferir com o funcionamento normal do transmissor.

Se o transmissor não funcionar correctamente, abra e feche a porta com a chave da ignição. Se houver um problema no transmissor, contacte um Reparador Autorizado HYUNDAI.

#### CUIDADO

*Mantenha o transmissor afastado da água ou de outros líquidos. Se o sistema de entrada sem chave não funcionar devido ao contacto com água ou outros líquidos, o problema não será coberto pela garantia do fabricante do veículo.*

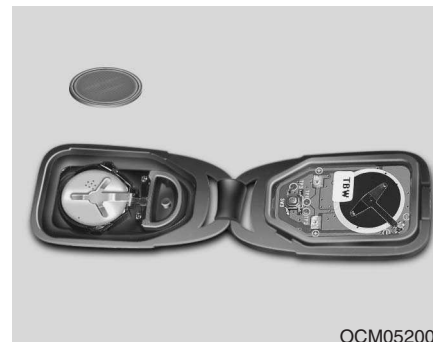

OCM052004

D020300AFD

### Substituição da pilha

O transmissor utiliza uma pilha de lítio de 3 volts que, normalmente, dura vários anos. Se for necessário substituí-la, proceda da seguinte maneira:

1. Introduza um instrumento fino na ranhura e abra devagar a tampa central do transmissor.
2. Troque a pilha por uma nova. Certifique-se de que o símbolo positivo “+” da bateria fica virado para baixo, tal como se mostra na ilustração.
3. Coloque a pilha nova invertendo a ordem do procedimento de remoção da pilha gasta.

Para substituir o transmissor, dirija-se a um Reparador Autorizado HYUNDAI para o reprogramar.

 **CUIDADO**

- *O transmissor do sistema de entrada sem chave foi concebido para funcionar durante anos sem problemas. Contudo, pode ter uma avaria se for exposto a humidade ou electricidade estática. Se tiver dúvidas quanto à utilização do transmissor ou à substituição da pilha, contacte um Reparador Autorizado HYUNDAI.*
- *A utilização de uma pilha incorrecta pode causar uma avaria no transmissor. Certifique-se de que está a utilizar a pilha correcta.*
- *Para evitar danos no transmissor, não o deixe cair, molhe ou exponha ao calor ou à luz solar.*

 **CUIDADO**

*As baterias usadas não devem ser descartadas para o lixo porque podem ser danosas para o meio ambiente e para a saúde humana. Entregar as baterias usada nos locais apropriados e de acordo com a legislação em vigor.*

### SMART KEY (SE INSTALADO)

Tipo A



OCM040006E

Tipo B



OCM040006

Com o dispositivo Smart Key, pode trancar ou destrancar qualquer porta (incluindo a da mala) e até ligar o motor de arranque sem inserir a chave na fechadura.

As funções dos botões do dispositivo Smart Key são semelhantes às do sistema remoto de entrada sem chave. (Consulte o parágrafo "Acesso remoto sem chave" nesta secção.)

Tipo A

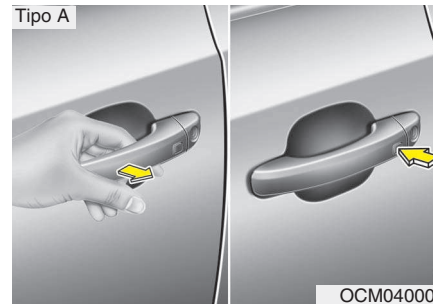

OCM040007

Tipo B

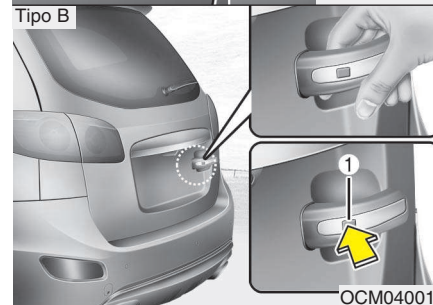

OCM040011

### Funções Smart Key

Com o dispositivo Smart Key é possível trancar e destrancar as portas do veículo (incluindo a da mala).

Além disso, o sistema também permite ligar o motor de arranque. Para mais pormenores, consulte os parágrafos que se seguem.

### **Trancar**

Se carregar no botão dos manípulos exteriores das portas da frente ou do manípulo da mala com todas as portas (incluindo a da mala) fechadas e alguma destrancada, todas as portas serão trancadas (incluindo a da mala).

As luzes de emergência piscam uma vez para indicar que todas as portas (incluindo a da mala) estão trancadas.

O botão só funciona quando o dispositivo Smart Key se encontra a uma distância máxima de 0,7 m do manípulo exterior da porta. Se quiser certificar-se de que a porta ficou trancada ou não deve verificar o botão de bloqueio da porta no interior do veículo ou puxar pelo manípulo exterior da porta.

Se ocorrer uma das seguintes circunstâncias, embora tenha pressionado o botão, as portas não ficarão trancadas e far-se-á ouvir um sinal sonoro:

- O dispositivo Smart Key encontra-se no interior do veículo.
- O botão ENGINE START/STOP encontra-se na posição ACC ou ON.
- Uma das portas (excepto a da mala) está aberta.

### **Destrancar**

Se carregar no botão dos manípulos exteriores das portas da frente ou do manípulo da mala com todas as portas (incluindo a da mala) fechadas e trancadas, todas as portas serão destrancadas (incluindo a da mala). As luzes de emergência piscam duas vezes para indicar que todas as portas (incluindo a da mala) estão destrancadas. O botão só funciona se o dispositivo Smart Key se encontrar a menos de 0,7 m do manípulo exterior da porta.

Quando a presença do dispositivo Smart Key é detectada a uma distância inferior a 0,7 m do manípulo exterior da porta da frente, as portas podem ser abertas por terceiros que não estejam de posse do dispositivo Smart Key.

### **Arranque**

Pode ligar o motor de arranque sem introduzir a chave na ignição. Para informações mais detalhadas, consulte o parágrafo "Ligar o motor com o dispositivo Smart Key" na secção 5.

### **Precauções a ter com o dispositivo Smart key**

#### **\* NOTA**

- Se, por alguma razão, perder o dispositivo Smart Key não poderá ligar o motor de arranque do seu veículo. Se necessário, deverá rebocar o veículo e contactar um concessionário HYUNDAI autorizado.
- Para cada veículo podem ser registados no máximo 2 dispositivos Smart Key. Se perder um, deverá levar o seu automóvel e a chave até um concessionário HYUNDAI autorizado para o proteger contra um eventual roubo.
- O dispositivo Smart Key não funciona em qualquer uma das seguintes circunstâncias:
  - O dispositivo Smart Key está demasiado perto de um transmissor de rádio, como por exemplo uma estação de rádio ou um aeroporto que podem interferir com o funcionamento normal do dispositivo Smart Key.
  - O dispositivo Smart Key está perto de um sistema móvel bidireccional de rádio ou de um telemóvel.

(Continua)

(Continua)

- O dispositivo Smart Key de outro automóvel está a ser utilizado na proximidade do seu veículo.

Se o dispositivo Smart Key não funcionar correctamente, abra e feche a porta com a chave mecânica. Se tiver algum problema com o dispositivo Smart Key, contacte um concessionário HYUNDAI autorizado.



### CUIDADO

*Evite o contacto do dispositivo Smart Key com água ou qualquer outro líquido. Os danos causados ao dispositivo pelo contacto com líquidos, não estão cobertos pela garantia do fabricante do seu veículo.*

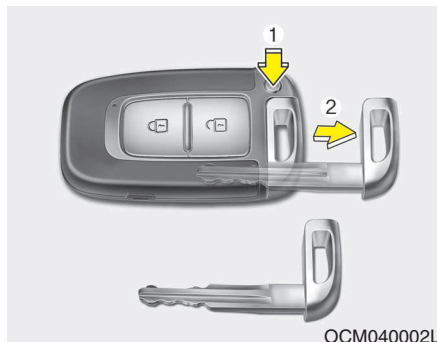

### Restrições à utilização das chaves

Se entregar as chaves ao funcionário de um parque de estacionamento ou a um arrumador, siga o seguinte procedimento para garantir que o porta-luvas não pode ser aberto durante a sua ausência.

1. Carregue no botão de desbloqueio (1) mantendo a pressão e retire a chave mecânica (2).
2. Feche e tranque o compartimento do porta-luvas com a chave mecânica.
3. Entregue o dispositivo Smart Key ao funcionário. O compartimento do porta-luvas não pode ser aberto sem a chave mecânica.



### Substituição da pilha

A pilha do dispositivo Smart Key deverá durar vários anos, mas se o dispositivo não estiver a funcionar correctamente experimente substituir a pilha por uma nova. Se tiver dúvidas sobre a utilização do dispositivo ou sobre a substituição da pilha, contacte um concessionário HYUNDAI autorizado.

### \* NOTA

O circuito no interior do dispositivo Smart Key pode ter problemas se entrar em contacto com humidade ou electricidade estática. Se tiver dúvidas sobre a utilização do dispositivo ou sobre a substituição da pilha contacte um concessionário HYUNDAI autorizado.

1. Abra a tampa do dispositivo Smart Key.
2. Substitua a pilha por uma nova (CR2032). Certifique-se de que o símbolo "+" fica virado para baixo conforme mostra a ilustração.
3. Instale a pilha pela ordem inversa da remoção.

**\* NOTA**

- A utilização de uma pilha errada pode provocar a avaria do dispositivo Smart Key. Certifique-se de que está a utilizar uma pilha correcta.
- Os circuitos no interior do dispositivo Smart Key podem apresentar problemas se o dispositivo cair ao chão ou for exposto a contacto com humidade ou electricidade estática.
- Se suspeitar de que o dispositivo Smart Key do seu veículo sofreu algum dano ou se achar que o dispositivo não está a funcionar correctamente, contacte um concessionário HYUNDAI autorizado.

 **CUIDADO**

*Uma pilha descartada de forma inadequada pode ser nociva para o meio ambiente e para a saúde pública.*

*Elimine as pilhas do seu veículo de acordo com a legislação local ou leis em vigor.*

### SISTEMA DE ALARME ANTIFURTO (SE INSTALADO)

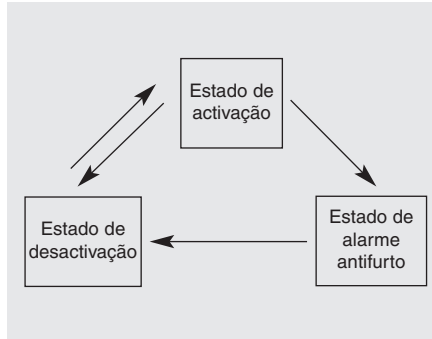

D030000AUN-EE

Este sistema destina-se a impedir entradas não autorizadas no automóvel e tem três estados de actuação: o primeiro é o estado de "activação", o segundo o de "alarme antifurto" e o terceiro o de "desactivação". Ao disparar, o sistema emite um alarme sonoro acompanhado do piscar das luzes de sinalização de perigo.

D030100AUN-EE

#### Estado de activação

Estacione o veículo e desligue o motor. Active o sistema da seguinte forma:

1. Retire a chave do interruptor da ignição.
2. Certifique-se de que todas as portas (incluindo a da porta traseira) estão fechadas.
3. Tranque as portas com o transmissor do sistema de entrada sem chave.

Depois de executar os passos anteriores, as luzes de sinalização de perigo piscam uma vez para indicar a activação do sistema.

Se uma das portas (incluindo a da porta traseira) ou o capô permanecer aberta(o), as luzes de sinalização de perigo não piscam e o alarme antifurto não fica activado. Seguidamente, se as portas (incluindo a da porta traseira) e o capô forem todos fechados, as luzes de sinalização de perigo piscam uma vez.

- Não active o sistema até todos os passageiros terem saído do veículo. Se o sistema for activado com um ou mais passageiros ainda dentro do veículo, o alarme pode disparar quando eles saírem do veículo. Se, depois de introduzido o estado de activação, abrir uma porta (incluindo a da porta traseira) ou o capô num espaço de 30 segundos, o sistema desactiva-se para não emitir um falso alarme.



D030200AFD

### Estado de alarme antifurto

Com o sistema activado, o alarme dispara se ocorrer uma das seguintes situações:

- Uma porta da frente ou detrás foi aberta sem utilizar a chave da ignição (\*) ou o transmissor (ou dispositivo smart key).
- A porta da mala foi aberta sem utilizar a chave da ignição (\*) ou o transmissor (ou dispositivo smart key).
- Abertura do capô.

O alarme soará e as luzes de sinalização de perigo piscarão continuamente durante cerca de 27 segundos até o sistema ser desactivado. Para desligar o sistema, destrancar as portas com a chave de ignição (\*) ou com o transmissor.

(\*) : Para permitir que a chave de ignição funcione, consulte o seu Reparador Autorizado HYUNDAI.

D030400BFD

### Estado de desactivação

O sistema é desactivado quando:

- As portas são destrancadas usando o transmissor, dispositivo smart key ou chave da ignição (\*).
- Se liga o motor de arranque.
- O interruptor da ignição se encontra na posição "ON" durante 30 segundos ou mais.

Depois de carregar no botão de destrancagem, as luzes de sinalização de perigo piscam duas vezes para indicar a desactivação do sistema.

Se, depois de carregar no botão de destrancagem, não abrir nenhuma porta num espaço de 30 segundos, o sistema volta a activar-se.

### \* NOTA - Sistema não-imobilizador

- Evite tentar ligar o motor com o alarme a soar, visto que o motor de arranque do veículo fica desactivado no estado de alarme antifurto.  
Se o sistema não for desactivado com o transmissor, introduza a chave no interruptor da ignição, rode-o para a posição "ON" e aguarde 30 segundos. O sistema fica então desactivado.
- Se perder as chaves, contacte o seu Reparador Autorizado HYUNDAI.

### \* NOTA - Sistema immobilizador

- Se o sistema não for desactivado com o transmissor, introduza a chave no interruptor da ignição e ligue o motor. O sistema fica então desactivado.
- Se perder as chaves, contacte o seu Reparador Autorizado HYUNDAI.



### CUIDADO

***Não altere, modifique ou regule o sistema de alarme antifurto, pois pode provocar uma avaria ou o mau funcionamento do sistema. O sistema de alarme antifurto deve ser assistido e manuseado apenas por um concessionário autorizado HYUNDAI.***

***A garantia do fabricante do seu veículo não cobre as avarias ou problemas de funcionamento provocados por alterações, modificações ou regulações incorrectas do sistema de alarme antifurto.***

### FECHADURAS DAS PORTAS

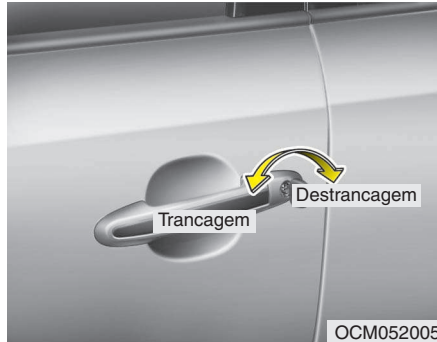

D050100ACM

#### Utilizar as fechaduras das portas no exterior do veículo

- Para destrancar, rode a chave na direcção da traseira do veículo. Para trancar, rode-a na direcção da dianteira.
- Se trancar/destrancar a porta com uma chave, todas as portas do veículo se trancam/destrancam automaticamente.
- As portas podem também ser trancadas /destrancadas com a chave do transmissor (se instalado).
- Uma vez destrancadas, pode-se abrir as portas manuseando o puxador.
- Para fechar a porta, empurre-a com a mão. Certifique-se de que as portas ficam bem fechadas.

\* Se o seu veículo estiver equipado com o sistema de entrada sem chave comandada à distância, não tem fechadura na porta do passageiro da frente.

#### \* NOTA

- Em climas frios e húmidos, os mecanismos das portas e das fechaduras poderão não funcionar correctamente devido às condições de congelação.
- Se a porta for trancada/destrancada várias e sucessivas vezes com a chave do veículo ou o interruptor do fecho central, o sistema pode parar de funcionar temporariamente para proteger o circuito e prevenir danos nos seus componentes.
- Se estiver para sair do veículo e deixá-lo sem vigilância, lembre-se sempre de retirar a chave da ignição, engatar o travão de estacionamento, fechar todos os vidros e trancar todas as portas.

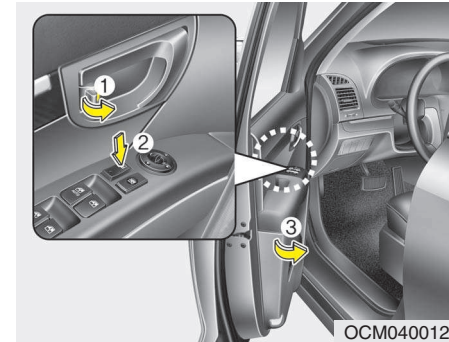

OCM040012

- Excepto Europeu - Para trancar uma porta sem a chave, carregue no botão interior da fechadura da porta (1) ou no interruptor do fecho central (2) na posição "Lock" e feche a porta (3). Se trancar a porta com o interruptor do fecho central, todas as portas do veículo se trancam automaticamente.

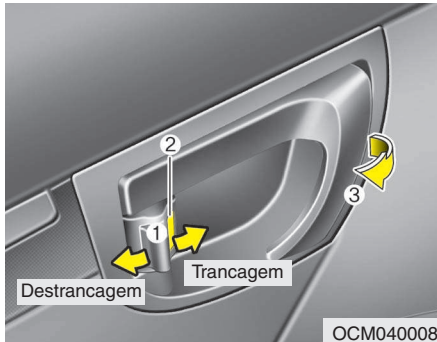

### Utilizar as fechaduras das portas no interior do veículo

D050201ACM

#### Com o botão da fechadura da porta

- Para destrancar a porta, carregue no botão da fechadura da porta (1) para a posição “Unlock”. A marca vermelha (2) do botão ficará visível.
- Para trancar a porta, carregue no botão da fechadura da porta (1) para a posição “Lock”. Se a porta ficar bem trancada, a marca vermelha (2) do botão da fechadura não será visível.
- Para abrir uma porta, puxe o manípulo da porta (3) para fora.

- Se o manípulo interior da porta dianteira for puxado com o botão da fechadura na posição de trancagem, o botão destranca a porta e esta abre-se. (se instalado)

- Não é possível trancar as portas dianteiras, se a chave da ignição se encontrar no interruptor da ignição (ou se o dispositivo Smart Key se encontrar no interior do veículo) e qualquer uma das portas da frente estiver aberta.

- Na Europeu

Se uma das portas for aberta, as portas não se trancam carregando do interruptor.

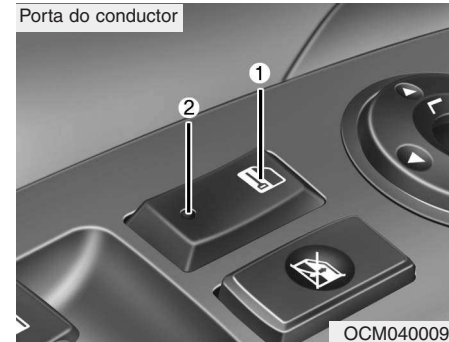

D050202ACM

#### Com interruptor do fecho central das portas

É comandada carregando no interruptor do fecho central.

- Se carregar na parte da frente (1) do interruptor, as portas do veículo trancam-se todas.
- Se carregar na parte de trás (2) do interruptor, as portas do veículo destrancam-se todas.

- No entanto, se a chave estiver no interruptor da ignição e uma das portas dianteiras for aberta, as portas não se trancam carregando na parte da frente (1) do interruptor do fecho central.
  - Na EuropeuSe uma das portas for aberta, as portas não se trancam carregando do interruptor.

### **AVISO - Portas**

- **As portas devem estar sempre bem fechadas e trancadas com o veículo em andamento, de modo a impedir a abertura acidental de uma delas. A trancagem das portas desencorajará potenciais intrusões nas paragens ou abrandamentos do veículo.**
- **Quando abrir uma porta, tenha cuidado e verifique se há automóveis, motociclos, bicicletas ou peões a aproximarem-se da trajectória de abertura da porta. Caso contrário, a abertura da porta pode causar danos ou lesões.**

### **AVISO - Veículos destrancados**

**Deixar o seu veículo destrancado pode ser um convite ao furto ou a danos sofridos por si ou pelos ocupantes, da autoria de um intruso que se esconda dentro do veículo enquanto você está longe. Se estiver para sair do veículo e deixá-lo sem vigilância, lembre-se sempre de retirar a chave da ignição, engatar o travão de estacionamento, fechar todos os vidros e trancar todas as portas.**

** AVISO - Crianças deixadas sem vigilância**

Um veículo fechado pode tornar-se extremamente quente, causando lesões graves ou a morte de crianças ou animais deixados sem vigilância e que não consigam sair do veículo. Além disso, as crianças podem mexer em equipamentos do veículos passíveis de lhes provocar lesões ou enfrentar outros perigos, caso um intruso consiga entrar no veículo. Assim, nunca deixe crianças ou animais sem vigilância no veículo.

D050600ANF

**Travamento geral das portas (se instalado)**

Alguns veículos são equipados com um sistema de travamento geral das portas. O travamento geral das portas impede a abertura de uma porta do veículo tanto interna quanto externamente assim que é ativado, proporcionando uma medida adicional de segurança para o veículo.

Para travar o veículo utilizando a função de travamento geral das portas, elas devem ser travadas utilizando-se a chave (Smart) ou o transmissor de entrada por controle remoto. Para destravar o veículo, a chave (Smart) ou o transmissor de entrada por controle remoto também devem ser usados. Para destravar o veículo sem utilizar a função de travamento geral, as portas devem ser travadas pressionando-se o interruptor central de travamento da porta e fechando-se as portas.

** AVISO**

Não tranque as portas com o dispositivo smart key ou com o transmissor se alguém se encontrar no interior do veículo. O passageiro dentro do veículo não conseguirá destrancar as portas usando apenas o botão de bloqueio. Por exemplo, se a porta for trancada com o transmissor, o passageiro no interior não conseguirá destrancar a porta sem o transmissor.

D050300AUN

### Sistema de destrancagem das portas após detecção de impacto (se instalado)

Com a ignição ligada (posição “ON”), todas as portas se destrancam automaticamente se os sensores de impacto detectarem um impacto.

No entanto, as portas podem não destrancar-se se houver problemas no sistema mecânico de trancagem ou na bateria.

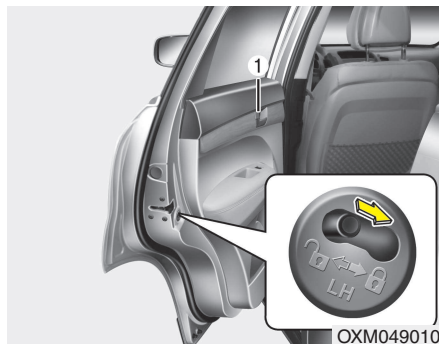

D050500AUN

### Fecho para protecção de crianças nas portas traseiras

O fecho de segurança para crianças destina-se a impedir que as crianças abram acidentalmente as portas traseiras a partir do interior do veículo. Deve-se utilizar este tipo de fechos de segurança sempre que haja crianças no veículo.

1. Abra a porta traseira.
2. Carregue no fecho de segurança para crianças, situado na extremidade traseira da porta, para a posição “Lock”. Se o fecho de segurança estiver na posição “Lock (🔒)”, a porta traseira não se abre, mesmo que uma criança puxe o manípulo interior da porta.

3. Feche a porta traseira.

Para abrir a porta traseira, puxe o puxador exterior da porta (1).

Mesmo que as portas estejam destrancadas, a porta traseira só se abre puxando o seu manípulo interior (2) se o fecho de segurança para crianças da porta for destrancado (🔓).

### **⚠️ AVISO - Fechaduras das portas traseiras**

**Se as crianças abrirem acidentalmente as portas traseiras com o veículo em andamento, podem cair e sofrer lesões graves ou fatais. Para impedir as crianças de abrirem as portas traseiras no interior do veículo, utilize fechos de segurança para as portas traseiras sempre que haja crianças no veículo.**

## PORTA DA BAGAGEIRA

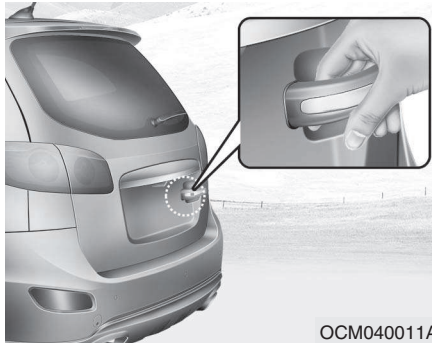

OCM040011A

D070100AFD

### Abrir a porta da bagageira

- A porta da bagageira é também trancada ou destrancada se todas as portas do habitáculo forem trancadas ou destrancadas com a chave, o transmissor (ou smart key) ou o interruptor do fecho central.
- Se estiver destrancada, a porta da bagageira pode ser aberta carregando no puxador e puxando-a para cima.

### \* NOTA

Em climas frios e húmidos, os mecanismos das portas e das fechaduras poderão não funcionar correctamente devido às condições de congelação.

### ⚠ AVISO

A porta da bagageira abre para cima. Antes de abri-la, certifique-se de que não há objectos nem pessoas junto à traseira do veículo.

### ⚠ CUIDADO

*Certifique-se de que fechou a porta da bagageira antes de conduzir o veículo. Caso contrário, podem ocorrer danos nos amortecedores de elevação e componentes da porta da bagageira.*



OCM040015

D070200AUN

### Fechar a porta da bagageira

Para fechar a porta da bagageira, baixe-a e empurre-a firmemente para baixo. Certifique-se de que a porta da bagageira ficou bem fechada.

**⚠ AVISO - Fumos de escape**

Se conduzir com a porta da bagageira aberta, entrarão para o habitáculo do seu veículo fumos de escape nocivos e passíveis de causar lesões graves ou a morte de ocupantes.

Se tiver de conduzir com a porta da bagageira aberta, mantenha os respiradouros e todos os vidros abertos, para permitir a entrada de mais ar exterior no veículo.

**⚠ AVISO - Espaço de carga traseiro**

Os ocupantes nunca devem viajar no espaço de carga traseiro, que não dispõe de sistemas de retenção. Para evitar lesões num acidente ou travagem brusca, os ocupantes devem utilizar sempre um sistema de retenção.



**VIDROS**

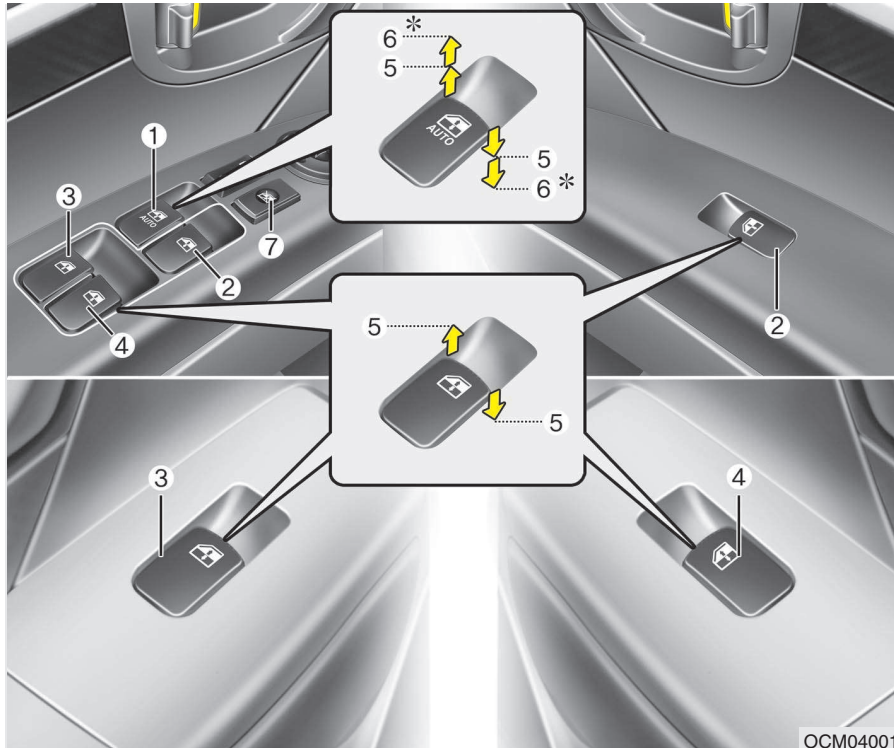

D080000AFD

- (1) Interruptor do vidro eléctrico da porta do condutor
- (2) Interruptor do vidro eléctrico da porta do passageiro da frente
- (3) Interruptor do vidro eléctrico da porta traseira (esquerda)
- (4) Interruptor do vidro eléctrico da porta traseira (direita)
- (5) Abertura e fecho dos vidros
- (6) Subida\*/descida\* automática do vidro eléctrico\*
- (7) Interruptor de bloqueio dos vidros eléctricos

\*: se instalada

**\* NOTA**

Em climas frios e húmidos, os vidros eléctricos poderão não funcionar correctamente devido às condições de congelação.

D080100BFD

### Vidros eléctricos

Para comandar os vidros eléctricos, o interruptor da ignição tem de estar na posição “ON”. Cada porta tem um interruptor que permite comandar o respectivo vidro. O condutor dispõe de um interruptor de bloqueio dos vidros eléctricos que pode bloquear o funcionamento dos vidros dos passageiros de trás.

Os vidros eléctricos podem ser comandados nos cerca de 30 segundos seguintes à remoção da chave da ignição ou à sua colocação na posição “ACC” ou “LOCK”. No entanto, se as portas da frente estiverem abertas, os vidros eléctricos não funcionam mesmo passados 30 segundos.

A porta do condutor está equipada com um interruptor principal dos vidros eléctricos que controla todos os vidros do veículo.

### \* NOTA

Ao conduzir o veículo com os vidros traseiros abaixados ou com o teto solar aberto (ou parcialmente aberto), seu veículo pode apresentar um ruído batida de vento ou um ruído de pulsação. Esse ruído é uma ocorrência normal e pode ser reduzido ou eliminado tomando-se as providências a seguir. Caso o ruído ocorra com um ou ambos os vidros traseiros abaixados, abaixe parcialmente os dois vidros dianteiros. Caso o ruído ocorra com o teto solar aberto, reduza ligeiramente o tamanho da abertura do teto solar.

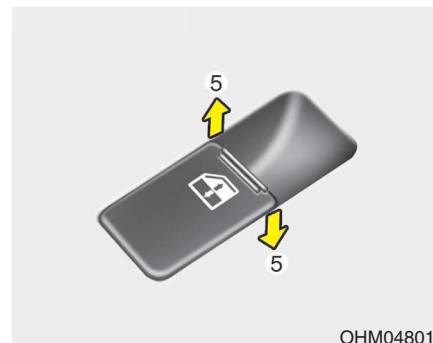

OHM048016

D080101AUN

### **Abertura e fecho dos vidros (se instalado)**

A porta do condutor possui um interruptor principal que permite comandar todos os vidros do veículo.

Para abrir ou fechar um vidro, carregue em ou puxe a parte da frente do respectivo interruptor para a primeira posição de paragem (5).

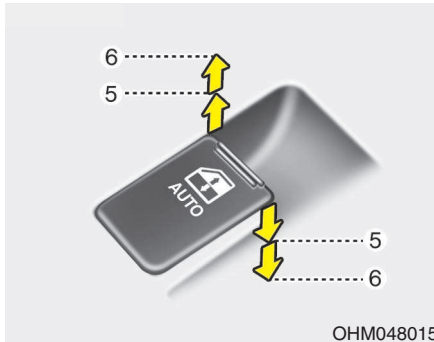

OHM048015

D080103AUN

**Vidro de subida/descida automática  
(se instalado)**

Se carregar ou puxar momentaneamente o interruptor do vidro para a segunda posição de paragem (6), o vidro do condutor desce ou sobe completamente, mesmo que o interruptor seja liberto. Para parar o vidro na posição desejada enquanto este está em movimento, puxe ou pressione brevemente o interruptor.

Se o vidro eléctrico não funcionar correctamente, tem de reiniciar o sistema automático do vidro da seguinte maneira:

1. Rode o interruptor da ignição para a posição "ON".
2. Feche o vidro do condutor e puxe o respectivo interruptor pelo menos 1 segundo depois do vidro fechar completamente.

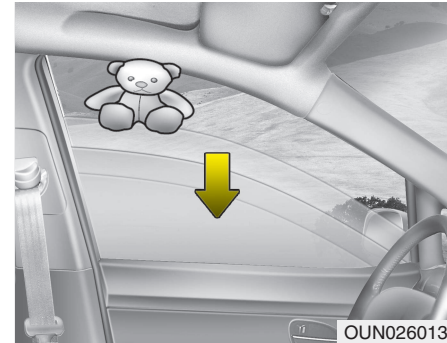

**Inversão automática**

Se o movimento ascendente do vidro for bloqueado por um objecto ou parte do corpo, o vidro detecta a resistência e pára o movimento ascendente, descendo em seguida cerca de 30 cm para permitir a retirada do objecto.

Se o vidro detectar a resistência quando o interruptor estiver a ser puxado, pára o movimento ascendente, descendo em seguida cerca de 2,5 cm. Se, depois de o vidro ter sido descido pelo sistema de inversão automática, voltar a puxar o interruptor nos 5 segundos seguintes, a inversão automática do vidro não funciona.

### \* NOTA

O sistema de inversão automática do vidro do condutor só está activo se o sistema de “subida automática” for utilizado puxando o interruptor. O sistema de inversão automática não funciona se o vidro subir até à posição intermédia do respectivo interruptor.

### ⚠ AVISO

Antes de subir um vidro, verifique sempre se há algo que o obstrua para evitar lesões pessoais ou danos no veículo. Se for apanhado um objecto com menos de 4 mm de diâmetro entre o vidro e o canal superior do mesmo, o vidro de inversão automática pode não detectar a resistência, não parando nem invertendo a direcção.



D080104AUN

### *Interruptor de bloqueio dos vidros eléctricos*

- O condutor pode desactivar os interruptores dos vidros eléctricos das portas dos passageiros da frente ou da retaguarda pressionando o interruptor de bloqueio dos vidros eléctricos localizado na porta do condutor de forma a que o interruptor fique na posição LOCK.
- Quando o interruptor de bloqueio dos vidros eléctricos se encontra na posição ON, o comando principal do condutor não consegue actuar sobre os vidros eléctricos das portas dos passageiros da frente e da retaguarda.

### ⚠ CUIDADO

- Para prevenir a possibilidade de danos no sistema dos vidros eléctricos, não abra ou feche dois vidros ao mesmo tempo. Este procedimento garante também a longevidade do fusível.
- Nunca tente comandar o interruptor principal situado na porta do condutor e o interruptor individual do vidro da porta em direcções contrárias ao mesmo tempo. Se o fizer, o vidro pára e não poderá ser nem aberto nem fechado.

**⚠ AVISO - Vidros**

- **NUNCA** deixe a chave da ignição no veículo.
- **NUNCA** deixe crianças sem vigilância dentro do veículo. Mesmo crianças muito pequenas podem, inadvertidamente, pôr o veículo em andamento, entalar-se nos vidros ou aleijar-se de outra forma a elas ou outros ocupantes. Mesmo as crianças pequenas podem, inadvertidamente, pôr o veículo em andamento, ficar presas ou entaladas nos vidros ou magoar-se a elas próprias ou outras pessoas.
- Antes de fechar um vidro, certifique-se sempre de que não há braços, mãos ou objectos a obstruírem-lhe a subida.

(Continua)

(Continua)

- Não deixe as crianças brincarem com os vidros eléctricos. Mantenha o interruptor de bloqueio dos vidros eléctricos da porta do condutor na posição “LOCK” (pressionado). Podem resultar lesões graves do comando inadvertido dos vidros pelas crianças.
- Durante a condução, não coloque a cara nem os braços para fora do vidro.

### CAPÔ

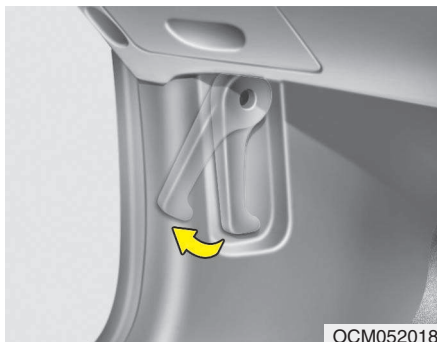

D090100AUN

#### Abrir o capô

1. Puxe a alavanca de abertura para desengatar o capô. O capô levanta-se ligeiramente.

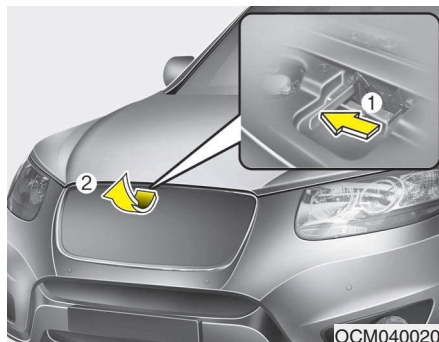

2. Dirija-se à parte da frente do veículo, levante ligeiramente o capot, empurre o trinco auxiliar (1) que se encontra na parte de dentro do centro do capot e levante-o (2).
3. Levante o capot até meio e este abrir-se-á completamente por si só.

D090200AUN

#### Fechar o capô

1. Antes de fechar o capô, verifique o seguinte:
  - As tampas dos bocais de enchimento do compartimento do motor têm de estar todas correctamente instaladas.
  - É necessário retirar luvas, panos ou qualquer outro material combustível do compartimento do motor.
2. Baixe o capot até meio e empurre até ficar bem fechado.

**⚠ AVISO - Capô**

- Antes de fechar o capô, verifique se não há nenhum objecto na abertura do mesmo. Caso contrário, pode provocar danos materiais no veículo ou graves lesões pessoais.
- Não deixe luvas, panos ou qualquer outro material combustível no compartimento do motor. Se o fizer, pode provocar um incêndio induzido pelo calor.

**⚠ AVISO**

- Antes de conduzir, certifique-se sempre de que o capô encaixou correctamente. Caso contrário, pode abrir-se com o veículo em andamento, causando uma perda total de visibilidade e um eventual acidente.
- Não conduza o veículo com o capô subido. Perde visão e o capô pode cair ou danificar-se.

## TAMPA DO BOCAL DE ENCHIMENTO DO COMBUSTÍVEL



D100100AFD

### Abrir a tampa do bocal de enchimento do combustível

O tampão do depósito de combustível deve ser aberto a partir do interior do veículo, puxando para cima a respectiva alavanca de abertura localizada na porta do condutor.

### \* NOTA

Se a tampa do bocal de enchimento do combustível não abrir devido à formação de gelo em seu redor, bata-lhe devagar ou carregue nela para quebrar o gelo e libertá-la. Não force o tampão. Se necessário, pulverize a área em volta da tampa com um líquido descongelante aprovado (não utilize o anticongelante do radiador) ou leve o veículo para um local aquecido e deixe o gelo derreter.

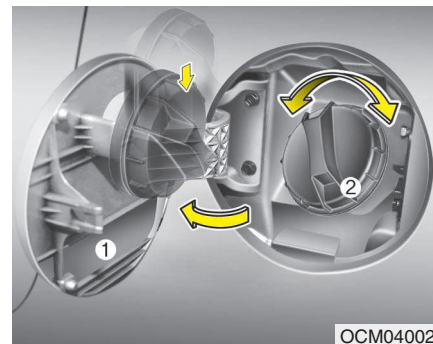

1. Desligue o motor.
2. Para abrir a tampa do bocal de enchimento do combustível, carregue no respectivo botão de abertura.
3. Puxe a tampa (1) para a abrir.
4. Para removê-lo (2), rode o tampão do bocal de enchimento do combustível no sentido contrário ao dos ponteiros do relógio.
5. Reabasteça consoante for necessário.



D100200AUN

**Fechar a tampa do bocal de enchimento do combustível**

1. Para instalar o tampão, rode-o no sentido dos ponteiros do relógio até ouvir um clique. Este indica que o tampão ficou devidamente apertado.
2. Feche a tampa do bocal de enchimento e carregue ligeiramente nela. Certifique-se de que ficou bem fechada.

D100300BFD

** AVISO - Reabastecimento de combustível**

- Se houver um derrame de combustível pressurizado, este pode saltar-lhe para a roupa ou a pele, havendo o risco de incêndio e queimaduras. Retire sempre o tampão do bocal de enchimento devagar e com cuidado. Se o tampão soltar combustível ou ouvir um som sibilante, aguarde até isso parar antes de remover totalmente o tampão.
- Ao reabastecer, não deite combustível após o fecho automático do orifício do bocal de enchimento.
- Verifique sempre se a tampa do bocal de enchimento fica bem fechada, para evitar o derrame de combustível em caso de acidente.

** AVISO - Perigos do reabastecimento de combustível**

Os combustíveis automóveis são materiais inflamáveis. Quando reabastecer, cumpra atentamente as instruções seguintes. Se não o fizer, pode sofrer lesões ou queimaduras graves ou morrer devido a incêndio ou explosão.

- Leia e respeite os avisos colocados na estação de serviço.
- Antes de reabastecer o veículo, saiba onde está colocado o Mecanismo de Emergência para Interrupção do Abastecimento de Combustível, se existir, da estação de serviço.
- Antes de tocar no bocal de enchimento do combustível, evite descargas de electricidade estática potencialmente perigosas tocando noutra parte metálica do veículo, a uma distância segura do bocal de enchimento ou de outra fonte de combustível.

(Continua)

(Continua)

- Não volte a entrar no veículo enquanto estiver a reabastecer. Pode gerar electricidade estática tocando ou roçando em qualquer objecto ou tecido (poliéster, cetim, nylon, etc.) capaz de a produzir. Uma descarga de electricidade estática pode inflamar os vapores do combustível e provocar rapidamente um incêndio. Se tiver de reentrar no veículo, volte a evitar descargas de electricidade estática potencialmente perigosas tocando noutra parte metálica do veículo, a uma distância segura do bocal de enchimento ou de outra fonte de combustível.
- Se utilizar um recipiente portátil de combustível, coloque-o sempre no chão antes de reabastecer. A descarga de electricidade estática do recipiente pode inflamar os vapores do combustível, provocando um incêndio. Uma vez iniciado o reabastecimento, mantenha o contacto físico com o veículo até ter terminado.

(Continua)

(Continua)

- Utilize apenas recipientes portáteis plásticos preparados para transportar e armazenar combustível.
- Não utilize telemóveis durante o reabastecimento. A corrente eléctrica e/ou a interferência electrónica dos telemóveis pode inflamar os vapores do combustível, provocando um incêndio.
- Para reabastecer, desligue sempre o motor. As faíscas geradas pelos componentes eléctricos ligados ao motor podem inflamar os vapores do combustível, provocando um incêndio. Uma vez terminado o reabastecimento, verifique se o tampão e a tampa do bocal de enchimento ficam bem fechados, antes de ligar o motor.
- NÃO utilize fósforos nem isqueiros e NÃO FUME ou deixe cigarros acesos no veículo enquanto estiver na estação de serviço, em especial durante o reabastecimento. O combustível automóvel é altamente inflamável e pode causar um incêndio.

(Continua)

(Continua)

- Se surgir um incêndio durante o reabastecimento, afaste-se do veículo e contacte imediatamente o responsável pela estação de serviço e os bombeiros. Siga as instruções de segurança que eles lhe indicarem.

**⚠ CUIDADO**

- *Assegure-se de que reabastece o veículo de acordo com os "Requisitos relativos ao combustível" indicados na secção 1.*
- *Se tiver de substituir o tampão do bocal de enchimento do combustível, utilize apenas um tampão de origem HYUNDAI ou um tampão equivalente especificado no seu veículo. A utilização de um tampão incorrecto pode provocar uma avaria grave no sistema de alimentação de combustível ou no sistema de controlo de emissões.*
- *Não derrame combustível sobre as superfícies exteriores do veículo. O combustível derramado nas superfícies pintadas pode danificar a pintura.*
- *Depois de reabastecer, certifique-se de que o tampão do bocal de enchimento está correctamente colocado para evitar o derrame de combustível em caso de acidente.*

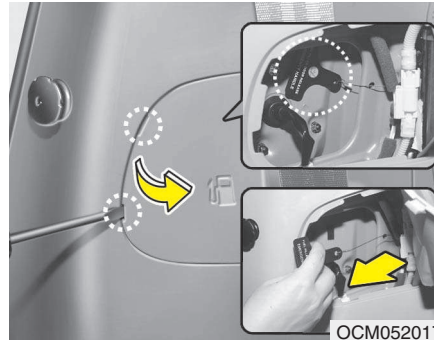

**Abertura de emergência do tampão de combustível**

Se o tampão do depósito de combustível não se abrir quando utilizar o dispositivo de abertura remota, pode abrir o tampão manualmente. Retire o painel que se encontra na zona da mala e puxe o manípulo com cuidado.

**⚠ CUIDADO**

*Não puxe excessivamente o manípulo, pois poderá danificar o friso da mala ou o próprio manípulo de abertura.*

### TECTO DE ABRIR (SE INSTALADO)



D110000AUN

Se o seu veículo estiver equipado com tecto de abrir, pode fazê-lo deslizar ou encliná-lo com os botões de comando da consola superior.

1. Botão de deslizamento
2. Botão de inclinação
3. Botão de fecho

O tecto de abrir só pode ser aberto, fechado ou inclinado com o interruptor da ignição na posição "ON".

#### \* NOTA

- Em climas frios e húmidos, o tecto de abrir poderá não funcionar correctamente devido às condições de congelação.
- Depois de lavar o veículo ou de chover, lembre-se de remover a água sobre o tecto de abrir antes de utilizá-lo.

#### ⚠ CUIDADO

*Não continue a carregar no ou nos botões de comando do tecto de abrir depois de o abrir, fechar ou inclinar totalmente. Pode danificar o motor eléctrico ou os componentes do sistema.*

#### \* NOTA

O tecto de abrir não pode deslizar na posição de inclinação nem ser inclinado na posição de abertura ou deslizamento.

#### ⚠ AVISO

**Nunca regule a persiana durante a condução. Pode perder o controlo do veículo e ter um acidente causador de lesões graves, morte ou danos materiais.**



D110100ACM

### Fazer deslizar o tecto de abrir

Para abrir o tecto de abrir (função de autodeslizamento), carregue no botão de deslizamento (1) da consola superior (por mais de 0,5 segundos).

Para parar o deslizamento num determinado ponto, carregue num dos botões de comando do tecto de abrir.

Para fechar o teto solar (deslizamento automático), pressione o botão de fechamento (3) do console superior por mais de 0,5 segundo. O teto solar deslizará até o seu fechamento completo. Para interromper o deslizamento do teto solar em qualquer ponto, pressione qualquer botão de controle do teto solar.

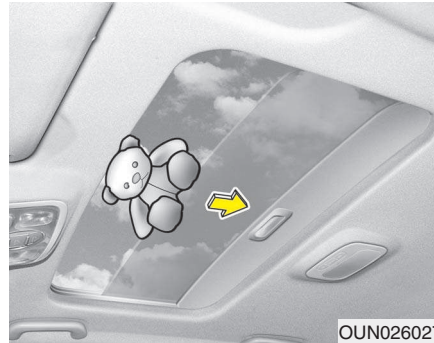

D110101AUN

### Inversão automática

Se o sistema detectar um objecto ou parte do corpo durante o fecho automático do tecto de abrir, inverte-lhe a direcção e pára-o.

A função auto reverse não funciona se houver um pequeno obstáculo entre o vidro de correr e o caixilho do tecto de abrir. Antes de o fechar, verifique sempre se há passageiros e objectos perto ou no caminho do tecto de abrir.

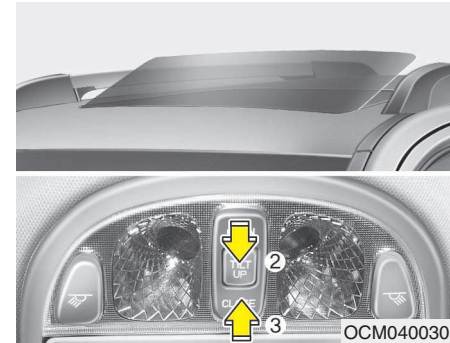

D110200AUN

### Inclinar o tecto de abrir

Para abrir o tecto de abrir (função de inclinação automática), carregue no botão de inclinação (2) da consola superior (por mais de 0,5 segundos).

O tecto de abrir inclina-se até ficar totalmente aberto. Para parar a inclinação num determinado ponto, carregue num dos botões de comando do tecto de abrir.

Para fechar o tecto de abrir, carregue no botão de fecho (3) da consola superior e mantenha-o sob pressão até o tecto de abrir fechar.

### **⚠ AVISO - Tecto de abrir**

- Tenha cuidado para não entalar a cabeça, as mãos ou o corpo de alguém ao fechar o tecto de abrir.
- Não estique a cara, o pescoço, os braços ou corpo para fora da escotilha do tecto de abrir com o veículo em andamento.
- Para fechar o tecto de abrir, certifique-se de que ninguém tem as mãos ou a cara no seu caminho.

### **⚠ CUIDADO**

- *Remova periodicamente a sujidade acumulada na calha-guia.*
- *Se tentar abrir o tecto de abrir com a temperatura abaixo de 0° C ou o tejadilho do veículo coberto de neve ou gelo, pode danificar o vidro ou o motor eléctrico.*
- *O tecto de abrir foi feito para deslizar juntamente com a persiana. Não deixe a persiana fechada com o tecto de abrir aberto.*

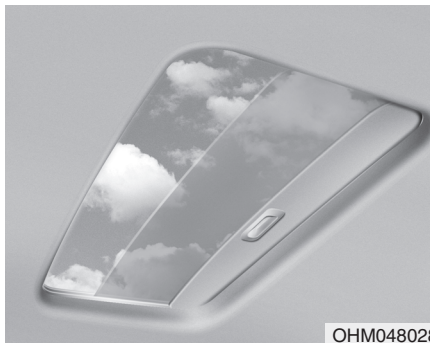

110300AUN

### **Persiana**

A persiana abre automaticamente com o deslizamento do painel de vidro. Se a quiser ter fechada, terá de fechá-la manualmente.

### **Reiniciar o sistema do tecto de abrir**

Sempre que a bateria do veículo está desligada ou descarregada, ou se um fusível tiver rebentado, é necessário voltar a regular o sistema do tecto de abrir do seu carro como segue:

1. Rode a chave da ignição para a posição ON e feche completamente o tecto de abrir.
2. Solte o botão de controlo.
3. Incline o tecto de abrir pressionando o botão TILTUP.
4. Solte o botão de controlo.
5. Pressione sem soltar o botão TILT-UP até o tecto de abrir se inclinar e deslocar ligeiramente para cima e para baixo. Depois solte o botão.
6. Pressione sem soltar o botão TILT-UP até o tecto de abrir funcionar da seguinte forma;

BASCULAR PARA BAIXO →  
ABRIR CORREDIÇA →  
FECHAR CORREDIÇA

Em seguida, solte o botão de controlo.

Completado este processo, o sistema do tecto de abrir está regulado.

\*Para informações mais detalhadas, contacte um revendedor autorizado HYUNDAI.



### **CUIDADO**

*Se o tecto de abrir não estiver regulado quando a bateria do veículo está desligada ou descarregada, ou se um fusível estiver fundido, o tecto de abrir pode funcionar de modo inadequado.*

### VOLANTE

#### Direcção assistida

A direcção assistida utiliza a energia proveniente do motor para ajudar o condutor a comandar a direcção do veículo. Se o motor for desligado e o sistema da direcção assistida ficar inoperacional, a direcção do veículo pode ainda ser comandada, mas com um maior esforço por parte do condutor. Se notar alguma alteração no esforço exigido para comandar a direcção numa situação de condução normal, mande inspeccionar o sistema da direcção assistida num concessionário autorizado HYUNDAI.



#### **CUIDADO**

***Com o motor em funcionamento, nunca segure o volante completamente virado para a direita ou para a esquerda durante mais de 5 segundos. Se o fizer, poderá danificar a bomba da direcção assistida.***

#### **\* NOTA**

**Se a correia de transmissão da direcção assistida quebrar ou houver uma avaria na bomba do sistema, o esforço de comando da direcção aumentará sobremaneira.**

#### **\* NOTA**

**Se o veículo ficar prolongadamente estacionado ao ar livre com o clima frio (abaixo de -10° C), a direcção assistida poderá exigir um maior esforço aquando do arranque do motor, devido à maior viscosidade do óleo provocada pelo tempo frio. Contudo, não se trata de uma avaria.**

**Se isso acontecer, aumente o regime do motor carregando no pedal do acelerador até atingir as 1500 rpm. Depois, liberte o pedal ou deixe o motor trabalhar ao ralenti durante dois ou três minutos para aquecer o óleo.**

D130300AFD

#### **Inclinação do volante**

A função de inclinação permite-lhe regular o volante antes de conduzir. Pode também subi-lo ao máximo, para criar mais espaço para as pernas ao sair e entrar do veículo (se instalado).

O volante deve ser posicionado de modo a assegurar o conforto da condução e a permitir-lhe ver as luzes de aviso e indicadores do painel de instrumentos.



#### **AVISO**

- **Nunca regule o ângulo e a altura do volante durante a condução. Pode perder o controlo da direcção e provocar lesões pessoais graves ou acidentes.**
- **Depois de o regular, carregue no volante para cima e para baixo para ter a certeza de que encaixou correctamente.**



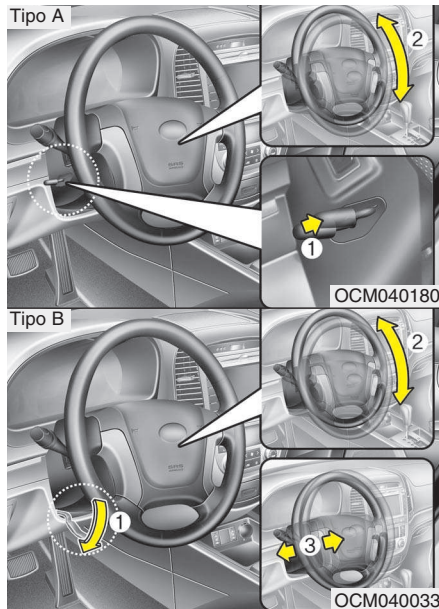

Para alterar o ângulo da direcção, puxe para cima ou para baixo no manípulo de libertação (1) e regule o volante para o ângulo (2) e altura (3, se instalado) pretendidos. Depois, liberação ou puxe para cima o manípulo para cima para o volante ficar seguro. Lembre-se de regular o volante para a posição pretendida antes de conduzir.

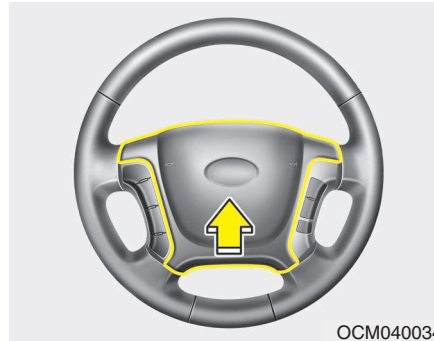

D130500AUN

### Buzina

Para fazer soar a buzina, carregue no símbolo da buzina do volante.

Experimente a buzina regularmente para ter a certeza de que está a funcionar devidamente.

### \* NOTA

Para fazer soar a buzina, carregue na área indicada pelo símbolo da buzina do volante (ver ilustração). A buzina só soa se carregar nesta área.

### ⚠ CUIDADO

*Não bata nem dê murros na buzina para a fazer soar. Não carregue na buzina com objectos afiados.*

### ESPELHOS

D140100AUN

#### Espelho retrovisor interior

Regule o espelho retrovisor para centrar a visão através do vidro traseiro. Efectue a regulação antes de conduzir.

**AVISO - Visibilidade traseira**

Não coloque objectos no banco traseiro ou no espaço de carga que tapem a visão pelo vidro traseiro.

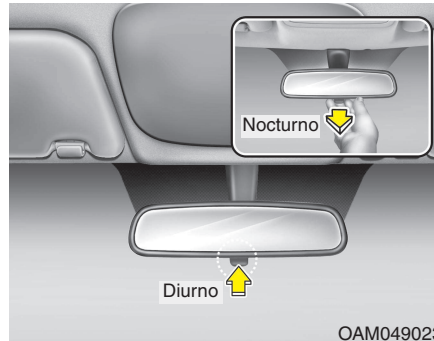

OAM049023

D140101AUN

#### Espelho retrovisor para condução diurna/nocturna

Efectue esta regulação antes de conduzir e com o manípulo da função diurna/nocturna na posição de condução diurna.

Ao conduzir à noite, para reduzir o brilho proveniente dos faróis dos veículos que seguem atrás de si, puxe o manípulo da função diurna/nocturna na sua direcção.

*Lembre-se que o espelho perde alguma nitidez da visão traseira na posição de condução nocturna.*

D140102AUN

#### Espelho cromado eléctrico (ECE) (se instalado)

Durante em a condução nocturna ou em condições de fraca luminosidade, o espelho retrovisor eléctrico controla automaticamente o brilho proveniente dos faróis do veículo que segue atrás de si. O sensor colocado no espelho detecta o nível de luz à volta do veículo e, por meio de uma reacção química, controla automaticamente o brilho dos faróis dos veículos que seguem no seu encaço.

Se o motor estiver a trabalhar, o brilho é automaticamente controlado pelo sensor instalado no espelho retrovisor.

Se a alavanca das mudanças estiver na posição de marcha-atrás (R), o espelho é automaticamente regulado para a definição de maior claridade, para melhorar a visão do condutor para trás do veículo.

#### **! CUIDADO**

**Para limpar o espelho, utilize um toalhete de papel ou um material semelhante humedecido com um produto limpa-vidros. Não pulverize este produto directamente no espelho. O líquido pode entrar para dentro da caixa do espelho.**

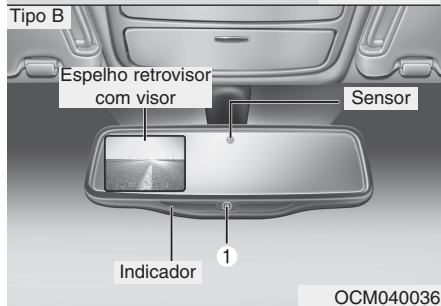
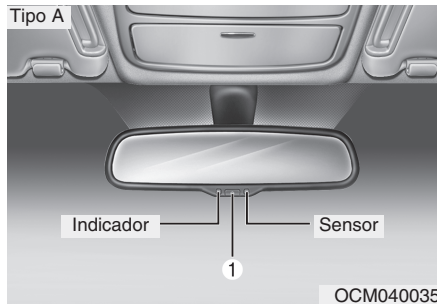

#### Para comandar o espelho retrovisor eléctrico:

- Carregue no botão “ON/OFF” (1) para activar a função de esbatimento automático do brilho. O indicador luminoso do espelho acende-se.

- Carregue no botão “ON/OFF” para desactivar a função de esbatimento automático do brilho. O indicador luminoso do espelho apaga-se.
- O espelho assume a posição “ON” predefinida quando se liga a ignição.

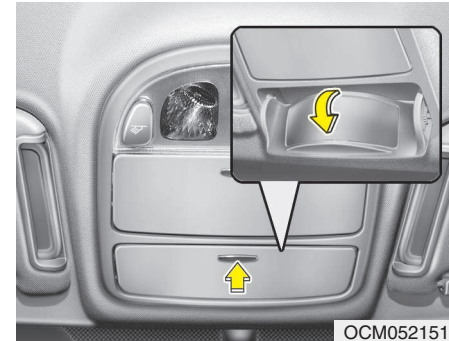

#### *Espelho de conversação (se instalado)*

O espelho é muito útil para ajudar o passageiro da frente a falar com os passageiros do banco de trás sem ter de rodar a cabeça ou o corpo para trás. Para utilizar o espelho, empurre a tampa e abra-a. Ajuste o ângulo do espelho para a posição desejada. Feche a tampa depois de terminada a sua utilização.

#### **⚠️ AVISO**

**Não ajuste o ângulo do retrovisor nem fale com os passageiros do banco de trás durante muito tempo quando vai a conduzir. Poderá perder o controlo do veículo e causar danos pessoais graves ou um acidente.**

D140200AUN

### Espelhos retrovisores exteriores

Lembre-se de regular os ângulos dos espelhos antes de conduzir.

O veículo está equipado com dois espelhos retrovisores exteriores, um à esquerda e outro à direita. Os espelhos podem ser regulados à distância, com o botão de comando à distância. Os espelhos podem ser recolhidos para não sofrerem danos numa estação de lavagem automática ou ao passar numa rua estreita.

#### **AVISO** - Espelhos retrovisores

- O espelho retrovisor exterior direito é convexo. Em certos países, o espelho retrovisor exterior esquerdo também o é. Os objectos vistos neste tipo de espelho estão mais perto do que parece.
- Utilize o espelho retrovisor interior ou a sua própria vista para determinar a distância real dos veículos precedentes ao mudar de faixa.

#### **CUIDADO**

*Não raspe gelo do espelho, pois pode danificar a superfície do vidro. Se o gelo limitar os movimentos do espelho, não force o espelho para regular a sua posição. Remova o gelo com um pulverizador descongelante ou uma esponja ou pano macio embebido(o) em água quente.*

#### **CUIDADO**

*Se o espelho ficar bloqueado por causa do gelo, não o regule à força. Utilize um pulverizador descongelante aprovado (não o anticongelante do radiador) para libertar o mecanismo congelado ou leve o veículo para um local aquecido e deixe o gelo derreter.*

#### **AVISO**

**Não regule nem recolha os espelhos retrovisores exteriores com o veículo em andamento. Pode perder o controlo do veículo e ter um acidente causador de lesões graves, morte ou danos materiais.**



#### Comando à distância

##### Tipo eléctrico (se instalado)

O comando eléctrico à distância dos espelhos permite-lhe regular a posição de ambos os espelhos retrovisores exteriores. Para regular a posição dos dois espelhos, desloque o manípulo (1) para “R” ou “L” para seleccionar o espelho direito ou esquerdo, directamente. Depois, carregue no ponto correspondente do comando de regulação dos espelhos para deslocar o espelho seleccionado para cima, para baixo, para a esquerda ou para a direita. Depois de regular o(s) espelho(s), coloque o manípulo na posição neutra, para impedir regulações acidentais.

**⚠ CUIDADO**

- *Os espelhos param de se mover quando atingem os ângulos máximos de regulação, mas o motor eléctrico continua a funcionar enquanto carregar no botão. Não carregue demasiado no botão do comando. Pode danificar o motor eléctrico.*
- *Não tente regular manualmente um espelho retrovisor exterior. Pode danificar-lhe as peças.*

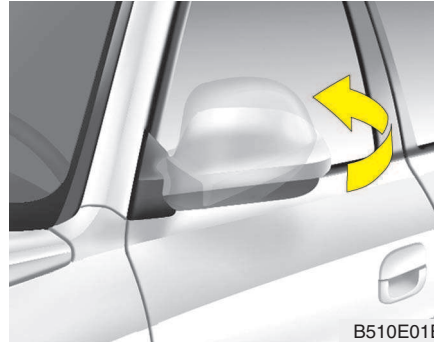

D140202AFD

**Recolher os espelhos retrovisores exteriores**

**Espelhos manuais**

Para recolher um espelho retrovisor exterior, agarre na caixa do espelho e dobre-a na direcção da traseira do veículo.



**Espelhos eléctricos (se instalado)**

Para recolher um espelho retrovisor exterior, carregue no botão.

Para anular a recolha, volte a carregar no botão.

**⚠ CUIDADO**

**No caso de um espelho retrovisor exterior eléctrico, não o recolha manualmente. Pode provocar uma avaria no motor eléctrico.**

### COMBINADO DE INSTRUMENTOS

#### Tipo A



1. Conta-rotações
2. Indicador da temperatura do motor
3. Indicador do nível de combustível
4. Velocímetro
5. Indicadores de mudança de direção
6. Luzes de aviso e indicadores luminosos (se instalado)
7. Totalizador Total/Parcial e Computador de bordo (se instalado)

#### Tipo B



\* O combinado do veículo poderá diferir do que se vê na figura. Para saber mais pormenores, consulte "Indicadores" nas páginas seguintes.

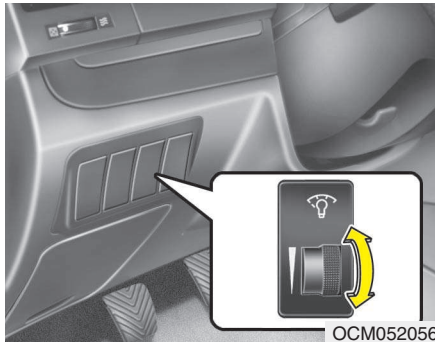

OCM052056

D150100AFD

### Iluminação do painel de instrumentos (se instalado)

Com as luzes de estacionamento ou os faróis do veículo acesos, rode o botão de comando da iluminação para regular a intensidade da iluminação do painel de instrumentos.

Pode regular a intensidade da iluminação do combinado de instrumentos rodando o botão de comando com o interruptor dos faróis em qualquer posição e o interruptor da ignição na posição 'ON'.

Tipo A

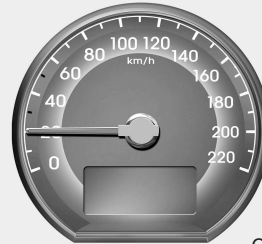

OCM040053

Tipo B



OCM040053L

Tipo C

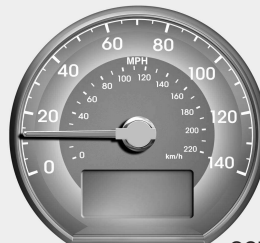

OCM040053N

### Indicadores

D150201AUN

#### **Velocímetro**

O velocímetro indica a velocidade de progressão do veículo.

Está calibrado em milhas por hora e/ou quilômetros por hora.



D150202AFD

### **Conta-rotações**

O conta-rotações indica o número aproximado de rotações por minuto (rpm) do motor.

Utilize o conta-rotações para introduzir as mudanças correctas e evitar regimes demasiado altos e/ou baixos do motor.

O ponteiro do conta-rotações pode mover-se ligeiramente com o interruptor da ignição na posição 'ACC' ou 'ON' e o motor desligado. Este movimento é normal, não afectando a precisão do conta-quilómetros com o motor a trabalhar.

### **⚠ CUIDADO**

**Não force o motor com o conta-rotações na ZONA VERMELHA. Pode danificar seriamente o motor.**

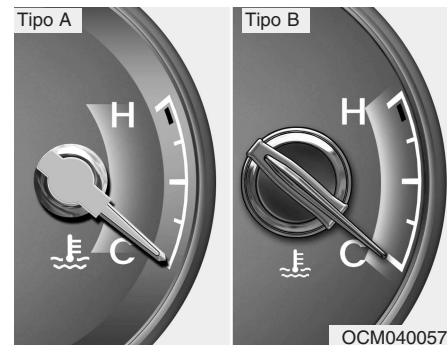

150203AUN

### **Indicador da temperatura do motor**

Este indicador mostra a temperatura do líquido de refrigeração do motor com o interruptor da ignição na posição "ON".

Não continue a condução com o motor sobreaquecido. Se o veículo aquecer demasiado, consulte "Sobreaquecimento do motor", no capítulo 6.

### **⚠ CUIDADO**

**Se o ponteiro do indicador passar da área do intervalo normal para a posição "H", indica um sobreaquecimento que poderá danificar o motor.**



**⚠ AVISO**

Nunca remova a tampa do radiador com o motor quente. O líquido de refrigeração está sob pressão e pode emergir repentinamente e causar queimaduras graves. Aguarde até o motor arrefecer antes de deitar líquido de refrigeração no depósito.

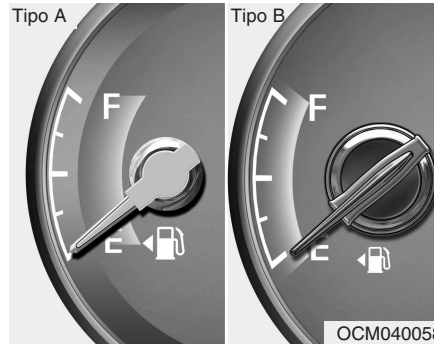

D150204AUN

**Indicador do nível de combustível**

O indicador do nível de combustível indica a quantidade aproximada de combustível existente no depósito. A capacidade do depósito de combustível é indicada no capítulo 8. O indicador do nível de combustível é complementado por uma luz de aviso de pouco combustível, que se acende com o depósito de combustível quase vazio.

Em locais inclinados ou curvas, o ponteiro do indicador do nível de combustível pode flutuar ou a luz de aviso de pouco combustível pode acender-se antes do habitual devido ao movimento do combustível no depósito.

**⚠ AVISO - Indicador do nível de combustível**

O esgotamento do combustível pode colocar os ocupantes do veículo em perigo.

Se a luz de aviso se acender ou o indicador se aproximar do nível "E", pare o veículo e reabasteça o depósito logo que for possível.

**⚠ CUIDADO**

*Evite a condução com um nível de combustível muito baixo. Se ficar sem combustível, a ignição do motor falhar, o que tem como resultado uma carga excessiva do catalisador.*



D150205ACM

### **Totalizador total/parcial do conta-quilómetros (se instalado)**

Prima o botão TRIP durante menos de 1 segundo para seleccionar o odómetro e o conta-quilómetros A ou B, da seguinte forma:

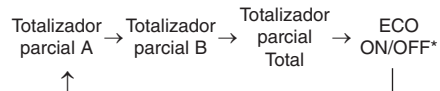

\* : se instalado

### **Totalizador total do conta-quilómetros (km ou mi)**

O totalizador total do conta-quilómetros indica a distância total percorrida pelo veículo.

O totalizador total do conta-quilómetros será também útil para determinar o momento de efectuar a manutenção periódica do veículo.

### **\* NOTA**

É proibida a alteração do totalizador total do conta-quilómetros de um veículo com o intuito de mudar a quilometragem por ele registada, podendo essa alteração anular a cobertura oferecida pela garantia.

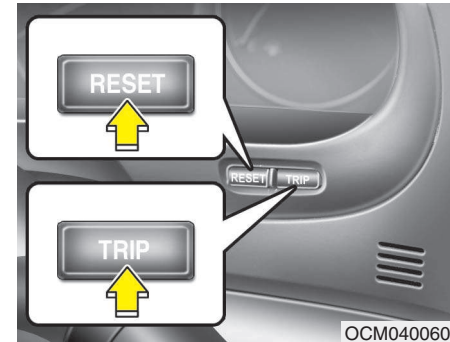

### **Totalizador parcial do conta-quilómetros (km ou mi)**

O totalizador parcial do conta-quilómetros indica a distância percorrida nas viagens seleccionadas pelo condutor. O totalizador parcial A ou B pode ser reposto a zeros (0) carregando no botão "RESET" por 1 segundo ou mais e depois libertando-o.



**Modo ECO ON/OFF (se instalado)**

Neste modo é possível ligar/desligar a luz indicadora ECO do combinado de instrumentos.

Se pressionar o botão RESET durante mais de 1 segundo no modo ECO ON, surge no visor a mensagem ECO OFF e a luz indicadora ECO apaga-se.

Se desejar visualizar novamente a luz indicadora ECO, pressione o botão RESET durante mais de 1 segundo no modo ECO OFF e o modo ECO ON passa a ser visualizado no visor. Se carregar no botão TRIP durante menos de 1 segundo no modo ECO, o modo passa para o odómetro.

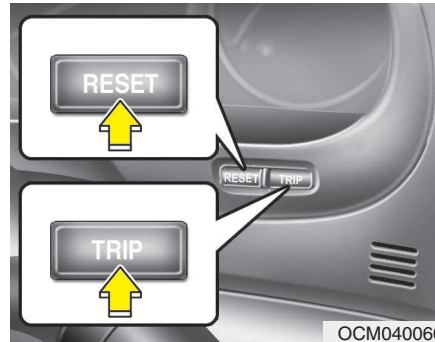

D150206AFD

**Computador de bordo (se instalado)**

O computador de bordo consiste num sistema de informação controlado por um microprocessador que, quando o interruptor da ignição se encontra na posição ON, permite visualizar no visor o odómetro, o conta-quilómetros, a distância até esgotar o combustível, a velocidade média, o consumo médio e o consumo instantâneo de combustível. Se a bateria for desligada, a informação da condução armazenada (excepto a contagem do totalizador total do conta-quilómetros) é toda reposta.

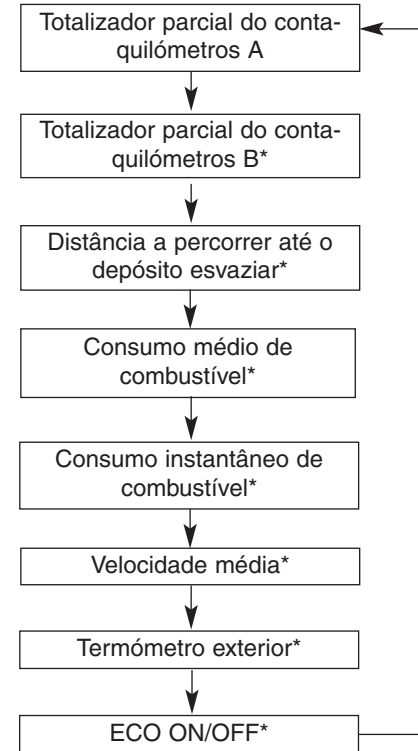

\* : se instalado

Tipo A



Tipo B



OCM040061

### Totalizador total do conta-quilómetros (km ou mi)

O totalizador total do conta-quilómetros indica a distância total percorrida pelo veículo.

O totalizador total do conta-quilómetros será também útil para determinar o momento de efectuar a manutenção periódica do veículo.

Tipo A



Tipo B



OCM040062

### Totalizador parcial do conta-quilómetros (km ou mi)

TRIP A: Totalizador parcial A

TRIP B: Totalizador parcial B

Este modo indica a distância percorrida em viagens seleccionadas desde a última reposição do totalizador parcial a zeros.

O intervalo de contagem do totalizador vai de 0,0 a 999,9 km (ou 0,0 a 999,9 milhas).

Se carregar no botão RESET por mais de um 1 segundo, com a contagem do totalizador parcial (TRIP A ou TRIP B) mostrada no visor, repõe o totalizador parcial a zeros (0,0).

Tipo A



Tipo B



OCM040063L

Tipo C



OCM040063E

### Distância a percorrer até o depósito esvaziar (se instalado) (km ou mi)

Este modo o cálculo da distância a percorrer até o depósito de combustível esvaziar, baseado no combustível actualmente existente no depósito e na quantidade de combustível fornecida ao motor. Se a distância que resta percorrer for inferior a 50 km (30 milhas), aparece “---” no visor e o indicador da distância a percorrer até o depósito esvaziar começa a piscar. O intervalo de contagem deste indicador vai de 50 a 999 km (30 a 999 milhas).

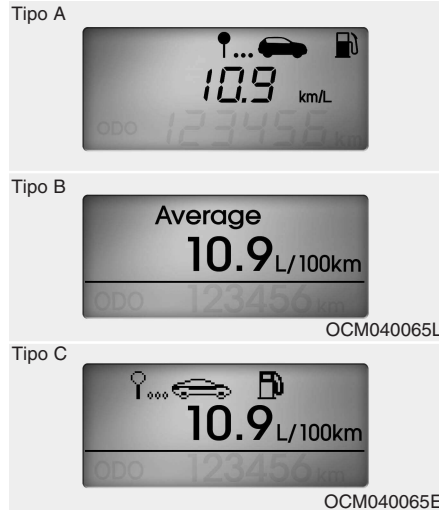

Se carregar no botão RESET por mais de um 1 segundo, com o consumo médio de combustível mostrado no visor, repõe o consumo médio de combustível a zeros (--.).

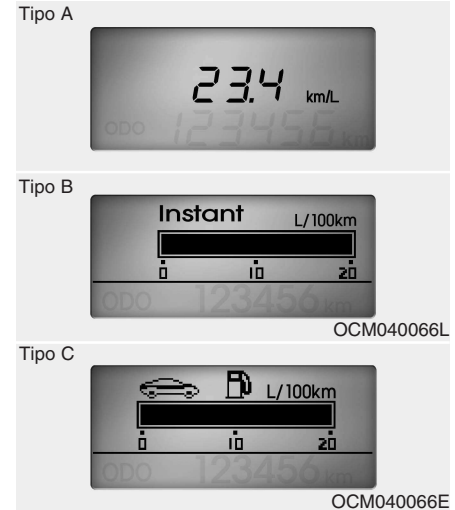

**Consumo médio de combustível (se instalado) (l/100 km ou MPG)**

Este modo calcula o consumo médio de combustível com base no total de combustível consumido e na distância percorrida desde a última reposição a zeros do consumo de combustível. O total de combustível consumido é calculado a partir do consumo de combustível determinado. Para obter um cálculo preciso, percorra mais de 50 m (0,03 milhas).

**Consumo instantâneo de combustível (se instalado) (l/100 km ou MPG)**

Este modo calcula o consumo instantâneo de combustível durante os últimos segundos.

### \* NOTA

- Se o veículo estiver num plano inclinado ou houver uma quebra de carga da bateria, a função “Distância a percorrer até o depósito esvaziar” poderá não funcionar correctamente. O computador de bordo pode não registar a entrada de combustível no veículo se esta for inferior a 6 l.
- Os valores do consumo de combustível e da distância a percorrer até o depósito esvaziar podem variar significativamente consoante as condições e os hábitos de condução e o estado do veículo.
- O valor da distância a percorrer até o depósito esvaziar é um cálculo a partir da distância da viagem, podendo diferir da distância real da viagem.

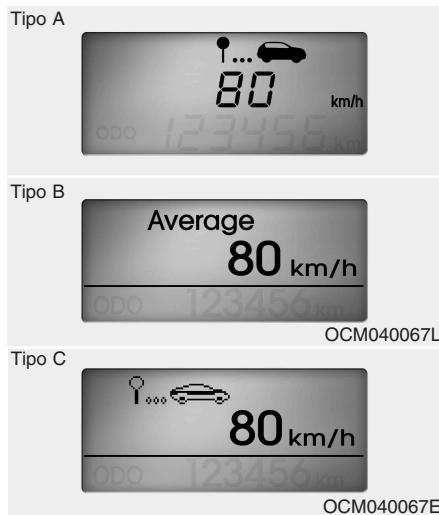

#### Velocidade média (se instalado) (km/h ou milhas por hora)

Este modo calcula a velocidade média do veículo desde a última reposição a zeros da velocidade média.

Mesmo com o veículo parado, a velocidade média continua a ser contada se o motor estiver a trabalhar.

Se carregar no botão RESET por mais de um 1 segundo, com a velocidade média mostrada no visor, repõe a velocidade média a zeros (---).

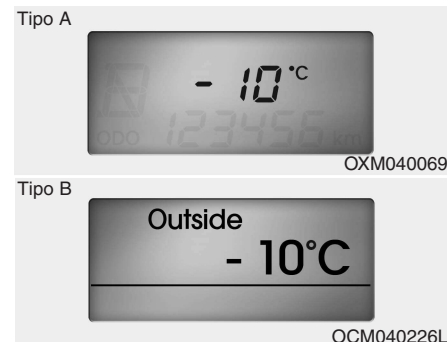

#### Termómetro exterior (se instalado)

Este modo indica a temperatura exterior junto ao veículo.

O alcance da medição varia entre -40°C e 75°C (-40°F e 167°F).

Para alterar a unidade de visionamento da temperatura exterior (°C ↔ °F), carregue no botão RESET durante mais de 5 segundo neste modo.

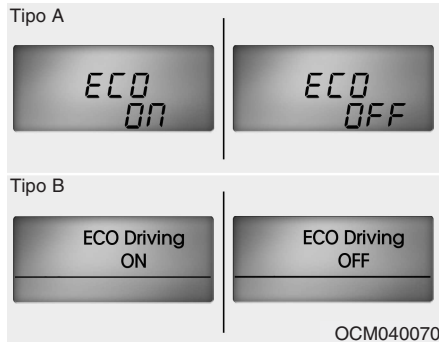

### Modo ECO ON/OFF (se instalado)

Neste modo é possível ligar/desligar a luz indicadora ECO do combinado de instrumentos.

Se pressionar o botão RESET durante mais de 1 segundo no modo ECO ON, surge no visor a mensagem ECO OFF e a luz indicadora ECO apaga-se durante a condução.

Se desejar visualizar novamente a luz indicadora ECO, pressione o botão RESET durante mais de 1 segundo no modo ECO OFF e o modo ECO ON passa a ser visualizado no visor. Se carregar no botão TRIP durante menos de 1 segundo no modo ECO, o modo passa para o totalizador parcial do contra-quilómetros.

D150300AFD

### Luzes de aviso e indicadores luminosos

Verifique o funcionamento das luzes de aviso ligando a ignição (interruptor na posição “ON”) (não ligue o motor). Se uma luz não se acender, mande inspeccioná-la num Reparador Autorizado HYUNDAI.

Depois de ligar o motor, certifique-se de que as luzes de aviso estão todas apagadas. Se houver alguma ainda acesa, indica uma situação que requer atenção. Ao desengatar o travão de estacionamento, é suposto a luz de aviso do sistema de travagem apagar-se. A luz de aviso do nível de combustível permanece acesa se o nível de combustível for baixo.

D150301BCM

### Luz indicadora ECO (se instalado)

**ECO**

O sistema ECO mostra-lhe como conduzir de forma económica.

A luz indicadora é visualizada sempre que conduzir de forma eficiente do ponto de vista do consumo, para o ajudar a melhorar ainda mais a sua eficiência.

- A luz indicadora ECO (verde) acende-se quando conduzir de forma eficiente no modo ECO ON. Se não quiser visualizar a luz indicadora, pode desligar o modo ECO ON para ECO OFF carregando no botão RESET. Para mais informações sobre o funcionamento do modo ECO ON/OFF, consulte a página anterior.
- A eficiência do consumo pode ser influenciada pelos hábitos de condução do condutor e pelas condições do piso.
- Não se aplica às mudanças que não estão abrangidas pela condução económica, ou seja, P (Parquear), e N (Neutral), R (Marcha-atrás) ou modo esportivo.

### AVISO

Enquanto for a conduzir evite olhar constantemente para a luz indicadora. Caso contrário poderá distrair-se e causar um acidente do qual poderão resultar graves danos pessoais.

#### Sistema Active ECO (Só veículos Diesel, se instalado)

Se o sistema Active ECO estiver a funcionar, o indicador ECO fica verde.

Para obter mais pormenores, consulte a secção “Active ECO” no capítulo 5.

D150302AFD

#### *Luz de aviso dos airbags (se instalados)*



Esta luz de aviso acende-se cerca de 6 segundos com a ligação da ignição (interruptor na posição “ON”).

Esta luz também se acende se o sistema SRS não estiver a funcionar correctamente. Se a luz de aviso “AIR BAG” não se acender, continuar acesa para lá dos cerca de 6 segundos predefinidos depois da ligação da ignição ou do arranque do motor ou se acender durante a condução, mande inspeccionar o sistema SRS num Reparador Autorizado HYUNDAI.

D150335AFD

#### *Indicador de desactivação “OFF” do airbag frontal do passageiro (se instalado)*



O indicador de desactivação “OFF” do airbag frontal do passageiro acende-se cerca de 4 segundos após a ligação da ignição (interruptor na posição “ON”).

Este indicador acende-se também se o interruptor de activação/desactivação (“ON/OFF”) do airbag frontal do passageiro for colocado na posição “OFF” e apaga-se se o interruptor de activação/desactivação for colocado na posição “ON”.



**⚠ CUIDADO**

*Se houver uma avaria no interruptor de activação/desactivação do airbag frontal do passageiro, o indicador de desactivação “OFF” não se acende e o dito airbag enche em caso de impacto frontal, mesmo que o interruptor de activação/desactivação esteja na posição “OFF”.*

*Se isso acontecer, mande inspeccionar o interruptor de activação/desactivação do airbag frontal do passageiro e o sistema SRS com airbags num Reparador Autorizado HYUNDAI logo que possível.*

D150303AFD

**Luz de aviso do sistema antibloqueio das rodas nas travagens (ABS) (se instalado)**



Esta luz acende-se com o interruptor da ignição na posição “ON” e apaga-se após cerca de 3 segundos se o sistema estiver a funcionar normalmente.

Se a luz de aviso do sistema ABS permanecer acesa, se acender durante a condução ou não se acender com a ligação da ignição (interruptor na posição “ON”), poderá haver um problema no ABS.

Se isso acontecer, mande inspeccionar o veículo num Reparador Autorizado HYUNDAI logo que possível. O sistema de travagem normal continuará operacional, mas sem a assistência do sistema ABS.

**Luz de aviso do sistema de distribuição electrónica da força de travagem (EBD)**



Se duas luzes de aviso se acenderem ao mesmo tempo durante a condução, o seu veículo tem um problema nos sistemas ABS e EBD.

Neste caso, o sistema ABS e o sistema de travagem normal poderão não actuar devidamente. Mande inspeccionar o veículo num Reparador Autorizado HYUNDAI logo que possível.

**⚠ AVISO**

**Se as luzes de aviso dos sistemas ABS e de travagem se acenderem e continuarem acesas, o sistema de travagem do veículo não actuará devidamente, pelo que poderá experimentar uma situação imprevista e perigosa numa travagem brusca. Neste caso, evite conduzir a alta velocidade e travar bruscamente. Mande inspeccionar o veículo num Reparador Autorizado HYUNDAI logo que possível.**

### ***Luz avisadora e sinal acústico do cinto de segurança (se instalado)***



#### **Luz avisadora do cinto de segurança**

Para alertar o condutor, a luz de aviso do cinto de segurança pisca ou acende-se durante cerca de 6 segundos sempre que ligar a ignição.

Para saber mais pormenores, consulte "cinto de segurança" no capítulo 3.

D150305AFD

### ***Indicadores luminosos de mudança de direcção***

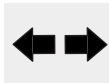

As setas verdes piscantes do painel de instrumentos mostram a direcção indicada pelos sinais de mudança de direcção. Se a seta se acender mas não piscar, piscar mais rapidamente do que o normal ou não piscar de todo, isso significa que há uma avaria no sistema dos indicadores. Contacte o seu Reparador Autorizado HYUNDAI para saber da necessidade de reparar o sistema. Este indicador pisca igualmente quando se liga o interruptor das luzes de emergência.

D150306AUN

### ***Indicador das luzes de estrada***



Este indicador acende-se com os faróis acesos na posição das luzes de estrada (máximos) ou se puxar a vareta das luzes de estrada para fazer sinal de cedência de passagem.

### ***Luz no indicador (se instalado)***



A luz do indicador acende quando a luz traseira ou os faróis estão ligadas (ON).

D150307AFD

**Aviso da pressão do óleo do motor**



Esta luz de aviso indica que a pressão do óleo do motor está baixa.

Se a luz de aviso se acender durante a condução:

1. Encoste em segurança à berma da estrada e pare o veículo.
2. Com o motor desligado, verifique o nível do óleo do motor. Se o nível estiver baixo, deite o óleo necessário.

Se a luz de aviso da pressão do óleo continuar acesa depois de deitar óleo ou não tiver óleo disponível, contacte um Reparador Autorizado HYUNDAI.

**⚠ CUIDADO**

**Se o motor não for imediatamente desligado depois da luz de aviso da pressão do óleo do motor se acender, pode sofrer graves danos.**

**⚠ CUIDADO**

**Se a luz de aviso da pressão do óleo se mantiver acesa com o motor a trabalhar, o motor pode sofrer graves danos. A luz de aviso acende-se sempre que a pressão do óleo for insuficiente. Em condições de funcionamento normais, a luz acende-se com a ligação da ignição e apaga-se com a ligação do motor. Se a luz de aviso se mantiver acesa com o motor a trabalhar, isso é sinal da existência de uma grave avaria.**

**Se isso acontecer, pare o automóvel logo que possível e em segurança, desligue o motor e verifique o nível do óleo. Se o nível do óleo estiver baixo, deite óleo do motor até atingir o nível correcto e volte a ligar o motor. Se a luz se mantiver acesa com o motor a trabalhar, desligue-o imediatamente. Neste caso, mande inspeccionar o motor num Reparador Autorizado HYUNDAI antes de voltar a conduzir o veículo.**

D150350AFD

**Luz de aviso do nível do óleo do motor (motor diesel, se instalado)**



A luz de aviso do nível do óleo do motor acende-se se for necessário verificar o nível do óleo.

Se a luz de aviso se acender, verifique o nível do óleo do motor assim que possível e deite óleo na quantidade necessária.

Deite devagar o óleo recomendado num funil. (Capacidade de reenchimento do óleo: cerca de 0,6 ~ 1,0 l)

Utilize apenas o óleo de motor especificado. (Consulte "Lubrificantes e capacidades recomendados" no capítulo 9.)

Não deite demasiado óleo. Certifique-se de que o nível do óleo não fica acima da marca 'F' ('Cheio') da vareta.

### \* NOTA

- A luz de aviso apaga-se depois de percorrer cerca de 50 km após o reenchimento.
- Rode a ignição da posição 'OFF' para 'ON' 3 vezes em 10 segundos. A luz de aviso apaga-se imediatamente. No entanto, se apagar a luz de aviso sem deitar óleo de motor no depósito, a luz reacende-se depois de percorrer cerca de 50 km.

### CUIDADO

***Se a luz continuar a acender-se depois de ter deitado óleo e percorrido cerca de 50 km, leve o veículo até ao concessionário autorizado da HYUNDAI mais perto de si e mande inspeccionar o sistema.***

***Mesmo que esta luz não se acenda depois da ligação do motor, verifique o nível e deite óleo de motor periodicamente.***

D150308AFD

### ***Aviso do travão de estacionamento e óleo dos travões***



#### **Aviso do travão de estacionamento**

Esta luz acende-se com o travão de estacionamento engatado e o interruptor de ignição na posição START ou ON. A luz de aviso deverá apagar-se com o desengate do travão de estacionamento com o motor a trabalhar.

#### **Aviso de nível baixo do óleo dos travões**

Se a luz de aviso se mantiver acesa, poderá indicar que o nível do óleo dos travões existente no depósito está baixo.

Nesse caso:

1. Conduza com cuidado até encontrar um local seguro e pare o veículo.
2. Com o motor desligado, verifique imediatamente o nível do óleo dos travões e deite o óleo necessário. Depois, inspeccione os componentes dos travões para ver se detecta fugas de óleo.

3. Se encontrar fugas de óleo, a luz de aviso continuar acesa ou os travões não actuarem correctamente, não conduza o veículo. Se necessário, reboque-o até um concessionário autorizado HYUNDAI para inspeccionar o sistema de travagem e saber da necessidade de repará-lo.

O seu veículo está equipado com dois sistemas de travagem diagonais. Isto significa que se um dos sistemas falhar, continua a haver travões em duas rodas. Se estiver a funcionar apenas um dos sistemas de travagem, o curso e a pressão exercida sobre o pedal dos travões terão de ser maiores. De igual modo, a distância de paragem do veículo será mais prolongada. Se os travões falharem durante a condução, efectue uma redução de caixa para travar com o motor e pare o veículo logo que possível e em segurança.

Para verificar o funcionamento da lâmpada, verifique se a luz de aviso do travão de estacionamento & óleo dos travões se acende com a ignição ligada (interruptor na posição "ON").

**⚠ AVISO**

É perigoso conduzir o veículo com uma luz de aviso acesa. Se a luz de aviso dos travões se mantiver acesa, mande imediatamente inspeccionar e reparar os travões num Reparador Autorizado HYUNDAI.

*Luz indicadora do TPMS  
(Sistema de Monitorização da  
Pressão dos Pneus, Tire Pressure  
Monitoring System) (se instalado)*

Luz avisadora de pressão  
reduzida dos pneus



Luz avisadora de posição  
reduzida de pressão dos pneus



A luz avisadora de pressão reduzida dos pneus acende-se durante 3 segundos depois do interruptor da ignição ser rodado para a posição "ON". As luzes avisadoras de posição e pressão reduzida dos pneus iluminam-se quando um ou mais pneus apresenta um sub-enchimento significativo.

Se surgir um problema com o TPMS, Sistema de Monitorização da Pressão dos Pneus, a luz avisadora de pressão reduzida dos pneus ilumina-se depois de piscar durante aproximadamente um minuto. Se isto acontecer, logo que possível, leve o seu veículo a um concessionário HYUNDAI autorizado para que o sistema seja analisado.

Para mais pormenores, consulte o parágrafo TPMS no capítulo 6.

**⚠ AVISO- Paragens seguras**

- O sistema TPMS não alerta o condutor para danos graves ou imprevistos causados por factores externos.
- Se sentir instabilidade no veículo, desacelere imediatamente, aplique os travões suave e gradualmente e dirija-se em marcha lenta para um local seguro fora da estrada.

D150312ACM

**Indicador das mudanças (se instalado)**

• Tipo A



• Tipo B





Este indicador mostra a mudança seleccionada na caixa automática. (P, R, N-D e modo esportivo)

**Indicador de mudança manual do veio de transmissão (se instalado)**



Este indicador informa-o qual o tipo de condução mais adequado para poupar combustível.

Por exemplo:

- ▲: Indica que é desejável meter a 3ª velocidade (quando a alavanca das mudanças está em 2ª).
- ▼: Indica que deve reduzir para a 3ª velocidade (quando a alavanca das mudanças está em 4ª).

### \* NOTA

Quando o sistema não está a funcionar correctamente, o indicador com as setas ascendente e descendente começa a piscar (não é indicada a mudança que está engatada.).

D150313AFD

**Aviso do sistema eléctrico**



Esta luz de aviso indica uma avaria do gerador ou do sistema eléctrico.

Se ela se acender com o veículo em andamento:

1. Pare assim que puder num local seguro.
2. Com o motor desligado, inspeccione a correia de transmissão do gerador para ver se detecta folgas ou rupturas.
3. Se a correia estiver correctamente afinada, existe um problema algures no sistema eléctrico. Mande resolver o problema num Reparador Autorizado HYUNDAI logo que possível.

**Luz de aviso de porta mal fechada**



Esta luz de aviso acende-se uma das portas do habitáculo estiver mal fechada, com o interruptor da ignição em qualquer posição.

**Luz de aviso de porta da bagageira aberta**



Esta luz de aviso acende-se se a porta da bagageira estiver mal fechada, com o interruptor da ignição em qualquer posição.

**Indicador do sistema imobilizador (se instalado)**



**Sem sistema Smart Key**

Esta luz acende-se se a chave do sistema imobilizador for introduzida e colocada na posição “ON” para ligar o motor.

Pode então ligar o motor. A luz apaga-se depois da ligação do motor.

Com o interruptor da ignição na posição “ON”, se esta luz piscar antes da ligação do motor, mande inspeccionar o sistema num concessionário autorizado HYUNDAI.

**Com sistema Smart Key**

Se ocorrer alguma das seguintes situações num veículo equipado com sistema Smart Key, a luz indicadora do imobilizador acende-se, pisca ou apaga-se.

- Quando o dispositivo Smart Key está no interior do veículo, se o botão ENGINE START/STOP se encontrar na posição ACC ou ON, a luz indicadora acende-se durante aproximadamente 30 segundos para indicar que pode ligar o motor de arranque.

No entanto, se o dispositivo Smart Key não estiver dentro do veículo, se carregar no botão ENGINE START/STOP, a luz indicadora acende-se só alguns segundos para indicar que não é possível ligar o motor de arranque.

- Se a luz indicadora se acender durante apenas 2 segundos e se desligar quando o botão ENGINE START/STOP é rodado para a posição ON com o dispositivo Smart Key no interior do veículo, o sistema deverá ser verificado por um concessionário HYUNDAI autorizado.
- Quando a bateria está fraca, ao pressionar o botão ENGINE START/STOP, a luz indicadora pisca não sendo possível ligar o motor de arranque. No entanto, poderá ligar o motor de arranque inserindo o dispositivo Smart Key no respectivo suporte. Se as peças relacionadas com o sistema Smart Key tiverem algum problema, a luz indicadora começa a piscar.

D150318AFD

### **Aviso de nível de combustível em baixo**



Esta luz de aviso indica que o depósito de combustível está quase vazio. Se ela se acender, reabasteça logo que possível. Conduzir com a luz de aviso do nível de combustível acesa ou com o nível de combustível abaixo de "E" pode causar problemas de combustão no motor e danificar o conversor catalítico.

D150319AUN

### **Indicador luminoso de aviso de nível do líquido limpa-vidros em baixo (se instalado)**



Esta luz de aviso indica que o depósito do líquido limpa-vidros está quase vazio. Volte a encher o depósito deste líquido logo que possível.

D150320ACM

### **Indicador luminoso de avaria (MIL) (luz de verificação do motor)**



Este indicador luminoso faz parte do Sistema de Controlo de Emissões que monitoriza os vários componentes deste sistema. Se esta luz se acender durante a condução, indica um possível problema detectado algures no sistema de controlo de emissões.

Esta luz também se acende com a ligação da ignição, apagando-se segundos depois do arranque do motor. Se ela se acender durante a condução, ou não se acender com a ligação da ignição, leve o seu veículo ao Reparador Autorizado HYUNDAI mais perto de si e mande inspeccionar o sistema.

De um modo geral, poderá continuar a conduzir o veículo, mas será melhor mandar inspeccionar rapidamente o sistema num Reparador Autorizado HYUNDAI.



### **CUIDADO**

**Se prolongar a condução com o indicador luminoso de avaria no Sistema de Controlo de Emissões aceso, pode danificar este sistema e com isso afectar a condutibilidade e/ou a economia de combustível do veículo.**



### **CUIDADO - Motor gasolina**

**Se o indicador luminoso de avaria no Sistema de Controlo de Emissões se acender, pode haver danos no conversor catalítico passíveis de causar uma perda de potência do motor. Mande inspeccionar o Sistema de Controlo de Emissões logo que possível num Reparador Autorizado HYUNDAI.**



**⚠ CUIDADO - Motor diesel**  
**(Se estiver equipado com**  
**filtro DPF)**

*A luz indicadora de falha de funcionamento pode deixar de piscar se conduzir o seu automóvel a mais de 60 km/h ou numa mudança de velocidades igual ou superior à segunda a 1500 ~ 2000 rpm durante algum tempo (cerca de 25 minutos).*

*Se mesmo assim a luz indicadora de falha de funcionamento continuar a piscar, dirija-se a um concessionário **HYUNDAI** autorizado para que o sistema DPF possa ser examinado.*

*Se continuar a conduzir durante muito tempo com a luz indicadora de falha de funcionamento a piscar, o sistema DPF pode ficar danificado e isso irá agravar o consumo de combustível.*

**⚠ CUIDADO - Motor diesel**

*Se a luz indicadora de avaria do sistema de controlo de emissões começar a piscar, isso significa que ocorreu algum erro relacionado com o ajuste da quantidade de injeção, o que poderá causar perda de potência do motor, ruído de combustão e nível insatisfatório de emissões. Dirija-se a um concessionário **HYUNDAI** autorizado para verificar o ECS (Sistema de Controlo do Motor, Engine Control System).*

**Indicador do ESP**  
**(Programa de Estabilidade**  
**Electrónico) (se instalado)**



O indicador do ESP acende-se com a ligação da ignição, mas deverá apagar-se cerca de 3 segundos depois. Se o indicador do ESP se acender, este sistema monitoriza as condições de condução e, caso estas sejam normais, a luz apaga-se. Se ESP detectar uma situação de piso escorregado ou pouca tracção, este sistema actua e o respectivo indicador pisca para sinalizar a sua actuação.

No entanto, se o sistema ESP tiver uma avaria, o indicador acende-se e permanece aceso. Leve o seu automóvel a um concessionário autorizado **HYUNDAI** e mande inspeccionar o sistema.

### Indicador de desactivação "ESP OFF" (se instalado)



O indicador de desactivação ESP OFF acende-se com a ligação da ignição, mas deverá apagar-se cerca de 3 segundos depois. Para passar para o modo de desactivação, carregue no botão ESP OFF. O indicador luminoso ESP OFF acende-se indicando a desactivação do sistema ESP. Se este indicador permanecer aceso sem o modo 'ESP OFF' estar seleccionado, o sistema ESP poderá ter uma avaria.

### Indicador do controlo da velocidade de cruzeiro (se instalado)

Indicador  
CRUISE

- Tipo A
- Tipo B



CRUISE

A luz deste indicador acende-se com a activação do sistema de controlo da velocidade de cruzeiro.

Se puxar o botão ON-OFF do controlo da velocidade de cruzeiro existente no volante, o indicador luminoso do controlo da velocidade de cruzeiro acende-se.

Se voltar a puxar o botão ON-OFF do controlo da velocidade de cruzeiro, o indicador luminoso apaga-se. Para mais informações sobre a utilização do controlo da velocidade de cruzeiro, consulte "Sistema de controlo da velocidade de cruzeiro", no capítulo 5.

### Indicador SET do controlo da velocidade de cruzeiro

SET

Este indicador luminoso acende-se com a activação das funções do controlo da velocidade de cruzeiro (-SET ou RES+). O indicador luminoso SET acende-se no combinado de instrumentos se o condutor carregar no interruptor de comando (-SET ou RES+) do sistema. A luz do indicador SET não se acende se o condutor carregar no interruptor de comando (CANCEL) ou o sistema for desactivado.

D150327AUN

***Aviso sonoro para remoção da chave da ignição (se instalado)***

Se a porta do condutor for aberta com a chave ainda inserida no interruptor da ignição (posição ACC ou LOCK), soará o aviso sonoro para remoção da chave da ignição. Este aviso destina-se a evitar que tranque o veículo com as chaves dentro dele.

O aviso soa até a chave ser removida do interruptor da ignição ou a porta do condutor ser fechada.

D150328AFD

***Indicador de preaquecimento (Motor diesel)***

Este indicador luminoso acende-se com a ligação da ignição (interruptor na posição ON). O motor pode-se ligar depois do indicador luminoso de preaquecimento se apagar. O tempo de acendimento do indicador varia com a temperatura da água, a temperatura do ar e a carga da bateria.

**\* NOTA**

Se o motor não arrancar nos 10 segundos posteriores à conclusão do preaquecimento, volte a colocar o interruptor da ignição na posição “LOCK” durante 10 segundos, e depois na posição “ON”, para voltar a efectuar o preaquecimento do motor.

**CUIDADO**

***Se o indicador luminoso de preaquecimento continuar aceso ou piscar de forma intermitente após o aquecimento do motor ou durante a condução, mande inspeccionar o sistema num Reparador Autorizado HYUNDAI logo que possível.***

D150329AFD

**Luz de aviso do filtro de combustível (Motor diesel)**



Esta luz de aviso acende-se 3 segundos após a ligação da ignição, apagando-se em seguida. Se ela se acender com o motor a trabalhar, indica a existência de água acumulada no filtro de combustível. Se isso acontecer, retire a água do filtro. Para obter mais informações, consulte "Filtro de combustível" no capítulo 7.

### CUIDADO

***Se a luz de aviso do filtro de combustível estiver acesa, a potência do motor (velocidade do veículo e ralenti) poderá diminuir. Se continuar a conduzir com a luz de aviso acesa, pode danificar os componentes do motor e o sistema de injeção common rail do veículo. Se isso acontecer, mande inspeccionar o veículo num concessionário autorizado HYUNDAI logo que possível.***

D150330AFD

**Advertência de excesso de velocidade**

**120  
km/h**

**Luz de advertência de excesso de velocidade (se instalado)**

Caso o veículo seja conduzido a 120 km/h ou mais, a luz de advertência de excesso de velocidade piscará para prevenir o motorista quanto a dirigir em velocidade excessiva.

**Sinal sonoro de advertência de excesso de velocidade (se instalado)**

Caso o veículo seja conduzido a 120 km/h ou mais, o sinal sonoro de advertência de excesso de velocidade soará durante 5 segundos para prevenir o motorista quanto a dirigir em velocidade excessiva.

**Luz avisadora do sistema 4WD (se instalado)**



Quando o interruptor da ignição é rodado para a posição ON, a luz indicadora do sistema 4WD acende-se, apagando-se depois passados alguns segundos.

Se a luz avisadora do sistema 4WD se acender, pode ter ocorrido uma avaria do sistema 4WD. Se isto acontecer, logo que possível, leve o seu veículo a um concessionário HYUNDAI autorizado para que o sistema seja analisado.

**Luz indicadora de bloqueio do sistema 4WD LOCK (se instalado)**



A luz indicadora de bloqueio do sistema 4WD LOCK acende-se quando o botão 4WD LOCK é pressionado. O objectivo deste modo 4WD LOCK consiste em aumentar o poder de tracção na circulação em pavimento molhado, estradas com neve e/ou fora da estrada. Para desligar a luz indicadora do sistema 4WD LOCK, pressione novamente o respectivo botão.

**⚠ CUIDADO**

***Não utilize o modo 4WD LOCK em estradas pavimentadas com piso seco ou em auto-estradas, pois pode causar ruídos, vibrações e até danificar as peças relacionadas com o sistema 4WD.***

**Aviso no visor LCD (se instalado)**  
**O dispositivo Smart Key não está no veículo**

«Key is not in vehicle»

Se o dispositivo Smart Key não estiver dentro do veículo e se alguma porta for aberta ou fechada com o botão ENGINE START/STOP na posição ACC, ON, ou START, a luz avisadora acende-se no visor LCD. O sinal sonoro soa durante 5 segundos sempre que o dispositivo Smart Key não se encontra dentro do veículo e a porta está fechada.

Tenha sempre o dispositivo Smart Key consigo.

**O dispositivo Smart Key não é detectado**  
 «Key is not detected»

Se o dispositivo Smart Key não estiver dentro do veículo ou não for detectado e se o botão ENGINE START/STOP for pressionado, acende-se um aviso no visor LCD durante 10 segundos. Além disso, a luz indicadora do imobilizador de arranque e a luz do suporte da chave piscam durante 10 segundos.

**Pilha fraca do dispositivo Smart Key**

«Low key battery»

Se o botão ENGINE START/STOP rodar para a posição OFF devido à pilha do dispositivo Smart Key no veículo estar a ficar sem carga, acende-se uma luz avisadora no visor LCD durante 10 segundos e o sinal sonoro soa uma vez. Substitua pilha por uma nova.

**Carregue no pedal do travão para ligar o motor de arranque**

«Press brake pedal to start engine»

Se o botão ENGINE START/STOP rodar para a posição ACC duas vezes, por pressionar o botão repetidamente sem carregar no pedal do travão, acende-se uma luz avisadora no visor LCD durante 10 segundos para indicar que deve carregar no pedal do travão para ligar o motor de arranque.

### **Mude para a posição "P"**

#### **«Shift to "P" position»**

Se tentar desligar o motor sem o selector de mudanças na posição P (Park), o botão ENGINE START/STOP roda para a posição ACC. Se premir mais uma vez o botão, este regressa à posição ON. A luz avisadora acende-se no visor LCD durante aproximadamente 10 segundos para indicar que deve pressionar o botão ENGINE START/STOP com o selector de mudanças na posição P (Park).

Além disso, o sinal sonoro faz-se ouvir durante cerca de 10 segundos (se instalado).

### **Retire a chave**

#### **«Remove key»**

Quando desligar o motor com o dispositivo Smart Key no respectivo suporte, a luz avisadora acende-se no visor LCD durante aproximadamente 10 segundos. Além disso, a luz do suporte do dispositivo Smart Key pisca durante cerca de 10 segundos.

Para retirar o dispositivo Smart Key, empurre a chave uma vez e depois puxe-a retirando-a do respectivo suporte.

### **Introduza a chave**

#### **«Insert key»**

Se pressionar o botão ENGINE START/STOP enquanto surge no visor LCD a mensagem "Chave não detectada", acende-se no visor o aviso "Inserir chave" durante cerca de segundos. Além disso, a luz indicadora do imobilizador de arranque e a luz do suporte da chave piscam durante 10 segundos.

### **Pressione novamente o botão de arranque**

#### **«Press start button again»**

Se não conseguir fazer funcionar o botão ENGINE START/STOP quando ocorre um problema com o respectivo sistema, a luz avisadora acende-se durante 10 segundos e o sinal sonoro faz-se ouvir de forma continua para indicar que pode ligar o motor de arranque pressionando mais uma vez o botão ENGINE START/STOP.

O sinal sonoro cessa se o sistema do botão ENGINE START/STOP funcionar normalmente ou se o alarme anti-roubo estiver activado. Se a luz avisadora se acender sempre que carregar no botão ENGINE START/STOP, deve levar o seu veículo a um concessionário HYUNDAI autorizado para verificar o sistema.

### **Mude para "P" ou "N" para ligar o motor de arranque**

#### **«Shift to "P" or "N" to start engine»**

Se tentar ligar o motor de arranque sem o selector de mudanças na posição P (Park) ou N (Neutro), a luz avisadora acende-se no visor LCD durante cerca de 10 segundos.

Também pode ligar o motor de arranque com o selector de mudanças na posição N (Neutro), mas para garantir a sua própria segurança é preferível ligar o motor de arranque com o selector de mudanças na posição P (Park).

### **Pressione o botão de arranque enquanto vira o volante**

#### **«Press start button while turn steering»**

Se ao pressionar o botão ENGINE START/STOP o volante não desbloquear normalmente, a luz avisadora acende-se no visor LCD durante 10 segundos.

Além disso, o sinal sonoro faz-se ouvir uma vez e a luz do botão ENGINE START/STOP pisca durante 10 segundos.

Uma vez avisado, pressione o botão ENGINE START/STOP enquanto roda o volante para a direita e para a esquerda.

**Verifique o bloqueio do volante**

«Check steering wheel lock»

Se o volante não bloquear normalmente quando o botão ENGINE START/STOP roda para a posição OFF, a luz avisadora acende-se no visor LCD durante 10 segundos. Além disso, o sinal sonoro toca durante 3 segundos e a luz do botão ENGINE START/STOP pisca durante 10 segundos.

**Porta Aberta! (se instalado)**

«Door open !»

Este indicador acende sempre que uma porta não está bem fechada.

O indicador também mostra qual a porta mal fechada, ou aberta.

**Baixa pressão do Pneu Dianteiro Esquerdo (se instalado)**

«Front Left Low Tire pressure»

**Baixa pressão do Pneu Dianteiro Direito**

«Front Right Low Tire pressure»

**Baixa pressão do Pneu Traseiro Esquerdo**

«Rear Left Low Tire pressure»

**Baixa pressão do Pneu Traseiro Direito (se instalado)**

«Rear Right Low Tire pressure»

A luz indicadora da baixa pressão do pneu irá mostrar qual o pneu que contém menos ar.

**Pouco Combustível! (se instalado)**

«Low Fuel !»

Esta luz de aviso indica que o depósito de combustível está quase vazio.

## SISTEMA DE AVISO DE MARCHA-ATRÁS (SE INSTALADO)

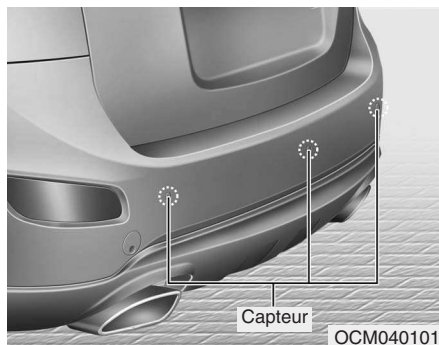

D170000AEN

O sistema de aviso de marcha-atrás ajuda o condutor numa manobra de recuo do veículo soando quando detecta objectos a uma distância de 120 cm atrás do veículo. Trata-se de um sistema auxiliar, não se destinando a evitar a necessidade de muito cuidado e atenção por parte do condutor. O alcance e a natureza da deteção de objectos são limitados. Assim, numa manobra de marcha-atrás, tenha a mesma atenção que teria num veículo sem este sistema de aviso.

### **⚠ AVISO**

O sistema de aviso de marcha-atrás é um mero sistema auxiliar, podendo o seu funcionamento ser afectado por vários factores (incluindo as condições climatéricas). É da responsabilidade do condutor olhar sempre para o espaço atrás do veículo antes de fazer marcha-atrás.

### Funcionamento do sistema de aviso de marcha-atrás

D170101ACM

#### *Condições de funcionamento*

- Este sistema só se activa se a marcha-atrás for feita com a ignição ligada. Se o veículo andar a uma velocidade superior a 10 km/h, o sistema pode não activar-se correctamente.
- A distância de deteção com o sistema de aviso de marcha-atrás em funcionamento ronda os 120 cm.
- Se o sistema detectar dois objectos ao mesmo tempo, o primeiro a ser reconhecido será o objecto mais próximo.

D170102AEN

#### *Tipos de aviso sonoro*

- Se houver um objecto a 120 cm-81 cm do pára-choques traseiro, o aviso emite um 'bip' intermitente.
- Se houver um objecto a 80 cm-41 cm do pára-choques traseiro, o aviso emite um 'bip' mais frequente.
- Se houver um objecto a até 40 cm do pára-choques traseiro, o aviso emite um 'bip' contínuo.



D170200AEN

### **Condições de não-funcionamento do sistema de aviso de marcha-atrás**

#### **O sistema de aviso de marcha-atrás pode não funcionar correctamente se:**

1. Houver humidade congelada no sensor. (O sensor voltará a funcionar correctamente depois de removida a humidade.)
2. O sensor estiver coberto de matérias estranhas, tais como neve ou água, ou a cobertura do sensor estiver bloqueada. (O sensor voltará a funcionar correctamente depois das matérias estranhas removidas ou da cobertura ficar desbloqueada.)
3. O veículo circular em estradas de piso irregular (estradas não pavimentadas, terra batida, piso acidentado ou inclinado).
4. Houver objectos excessivamente ruidosos (buzinas, motores potentes de motociclos ou travões pneumáticos de camiões) no raio de alcance do sensor.
5. Houver precipitação de chuva intensa ou chuviscos.
6. Houver transmissores sem fios ou telemóveis no raio de alcance do sensor.
7. O sensor estiver coberto de neve.
8. O veículo tiver um atrelado a reboque.

#### **O raio de detecção do sensor poderá diminuir se:**

1. O sensor ficar sujo com matérias estranhas, como água ou neve. (O raio de detecção voltará ao normal depois de removidas as matérias estranhas.)
2. A temperatura do ar exterior for extremamente quente ou fria.

#### **O sensor poderá não reconhecer os seguintes objectos:**

1. Objectos finos ou afiados tais como cordas, correntes ou pilaretes.
2. Objectos que tendam a absorver a frequência do sensor, tais como peças de vestuário, materiais esponjosos ou neve.
3. Objectos indetectáveis de altura inferior a 1 m e com um diâmetro inferior 14 cm.

D170300AEN

### **Precauções a ter com o sistema de aviso de marcha-atrás:**

- O aviso de marcha-atrás poderá não soar sequencialmente, consoante a velocidade e as formas dos objectos detectados.
- O sistema de aviso de marcha-atrás poderá avariar se a altura do pára-choques traseiro do veículo for alterada ou a instalação do sensor for modificada ou danificada. O desempenho do sensor poderá também ser afectado por equipamento ou acessórios que não sejam de fábrica.
- O sensor poderá não reconhecer objectos a menos de 40 cm ou estimar uma distância incorrecta. Tenha cuidado.
- Se o sensor estiver congelado ou sujo com neve, sujidade ou água, poderá não funcionar até a sujidade ser removida com um pano macio.
- Não carregue, risque ou bata no sensor. Pode danificá-lo.

### **\* NOTA**

Este sistema só detecta objectos dentro do raio de alcance dos sensores, podendo não detectar objectos em áreas não cobertas por sensores. De igual modo, os sensores poderão não detectar objectos pequenos ou finos, tais como pilaretes, situados entre eles. Olhe sempre para trás do veículo ao fazer marcha-atrás.

Não se esqueça de informar condutores ocasionais do veículo das capacidades e limitações do sistema.

### **⚠ AVISO**

Preste muita atenção quando o veículo circular perto de obstáculos, tais como peões, muito especialmente crianças. Lembre-se que, devido à sua distância, tamanho ou material, todos factores potencialmente limitadores do desempenho dos sensores, certos objectos poderão não ser detectados pelos mesmos. Antes de andar com o veículo em qualquer direcção, olhe sempre para verificar se não há obstáculos ao movimento do veículo.

D170400AFD

### **Autodiagnóstico**

Se não ouvir um sinal sonoro ou o 'bip' soar de forma intermitente ao introduzir a marcha-atrás (posição "R"), isso poderá indicar uma avaria no sistema de aviso de marcha-atrás. Se isso acontecer, mande inspeccionar o veículo num Reparador Autorizado HYUNDAI logo que possível.

### **⚠ AVISO**

A garantia do seu novo veículo não cobre acidentes, danos no veículo ou lesões nos seus ocupantes provocados por uma avaria no sistema de aviso de marcha-atrás. Conduza sempre com segurança e precaução.

## CÂMARA TRASEIRA (SE INSTALADO)

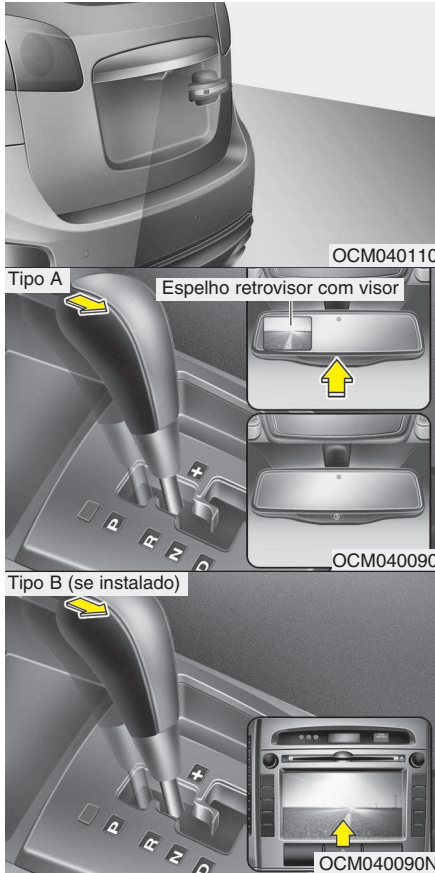

A câmara traseira fica activa com a luz de marcha-atrás acesa, o interruptor da ignição ligado e a alavanca das mudanças na posição R (marcha-atrás). Este sistema é um sistema auxiliar que, durante uma manobra de marcha-atrás, mostra o espaço atrás do veículo através do espelho retrovisor com visor.

### Tipo A

A câmara para visão traseira pode ser desligada premindo o botão ON/OFF quando é activada a câmara para visão traseira.

Para voltar a ligar a câmara, pressione o botão ON/OFF novamente, quando o botão da ignição está ligado e a alavanca das mudanças na posição R (marcha-atrás). Além disso, a câmara volta a ligar automaticamente sempre que o botão da ignição é desligado e voltado a ligar.

### Tipo B (se instalado)

Se o seu veículo estiver equipado com o sistema AVN (Audio, Vídeo e Navegação), o visor traseiro permite ver para trás do veículo, graças ao monitor AVN, enquanto faz marcha atrás.

### **⚠️ AVISO**

- Este sistema tem uma função unicamente auxiliar. O condutor tem sempre de olhar para os espelhos retrovisores e para o espaço atrás do veículo antes e durante a manobra de marcha-atrás, visto que a câmara tem um ponto morto de visualização.
- Mantenha a lente da câmara sempre limpa. Se a lente ficar coberta por matérias estranhas, a câmara poderá não funcionar normalmente.

### LUZES DE SINALIZAÇÃO DE PERIGO

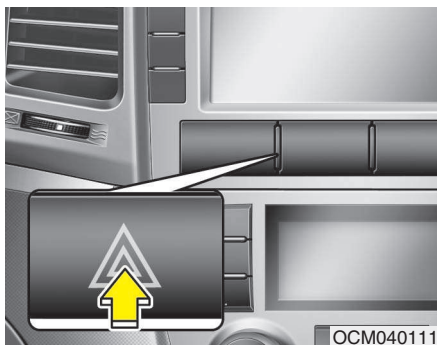

D180000AUN

Ligue as luzes de sinalização de perigo sempre que tiver de parar o automóvel num local perigoso. Se tiver de fazer uma paragem de emergência, saia o mais possível da estrada.

As luzes de sinalização de perigo acendem-se carregando no respectivo interruptor, que põe os quatro indicadores de mudança de direcção a piscar. As luzes de sinalização de perigo acendem-se mesmo sem a chave no interruptor da ignição.

Para apagar as luzes de sinalização de perigo, volte a carregar no interruptor.

## ILUMINAÇÃO

D190100BUN

### Função de economia da bateria

- Esta função destina-se a impedir a descarga da bateria. O sistema apaga automaticamente a luzes de estacionamento do condutor remover a chave da ignição e abrir a sua porta.
- Com esta função, as luzes de estacionamento apagam-se automaticamente se o condutor estacionar na berma da estrada à noite.

Se for necessário manter as luzes acesas após a remoção da chave da ignição, faça o seguinte:

- 1) Abra a porta do condutor.
- 2) Apague e volte a ligar as luzes de estacionamento com o interruptor da coluna da direcção.

### CUIDADO

*Se o condutor sair do veículo por outra porta (que não a do condutor), a função de poupança da bateria não funciona, fazendo com que a bateria descarregue. Neste caso, certifique-se de que desliga as luzes antes de sair do veículo.*

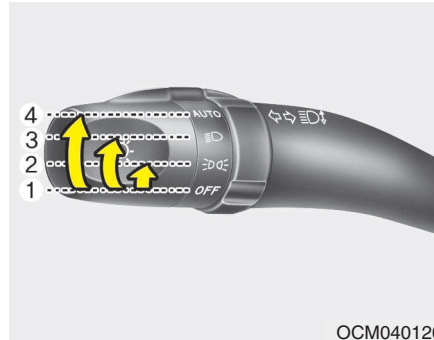

OCM040120

D190400AUN

### Comando da iluminação

O interruptor das luzes tem duas posições, a dos faróis e a das luzes de estacionamento.

Para comandar as luzes, rode o botão até ao fim da vareta para uma das seguintes posições:

- (1) "OFF"
- (2) Luzes de estacionamento
- (3) Faróis
- (4) Iluminação automática (se instalada)

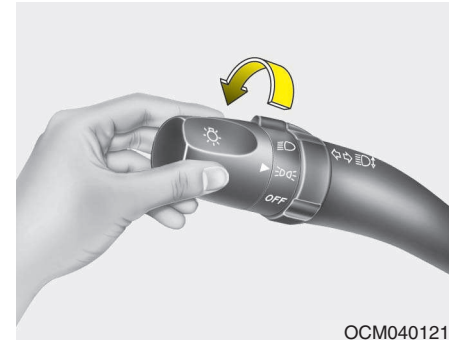

OCM040121

D190401AUN

### Posição das luzes de estacionamento (300)

Com o interruptor nesta posição (1ª posição), acendem-se as luzes traseiras, de presença, da chapa da matrícula e do painel de instrumentos.



D190402AUN

### **Posição dos faróis (☺)**

Com o interruptor nesta posição (2ª posição), acendem-se as luzes dos faróis, traseiras, de presença, da chapa da matrícula e do painel de instrumentos.

### **\* NOTA**

Para acender os faróis, o interruptor da ignição tem de estar na posição "ON".

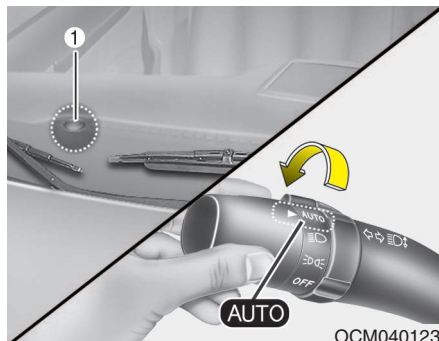

D190403AUN

### **Posição de iluminação automática (se instalada)**

Com o interruptor nesta posição, as luzes traseiras e os faróis acendem-se ou apagam-se automaticamente, consoante a luminosidade existente no exterior do veículo.

### **⚠ CUIDADO**

- Não coloque nada sobre o sensor (1) situado no painel de instrumentos. Este sensor garante um melhor comando do sistema de iluminação automática.
- Não limpe o sensor com produto limpa-vidros. Este produto pode criar uma fina película passível de interferir com o funcionamento do sensor.
- Se o seu veículo tiver um pára-brisas escurecido ou com outros tipos de revestimento metálico o sistema de iluminação automática poderá não funcionar devidamente.

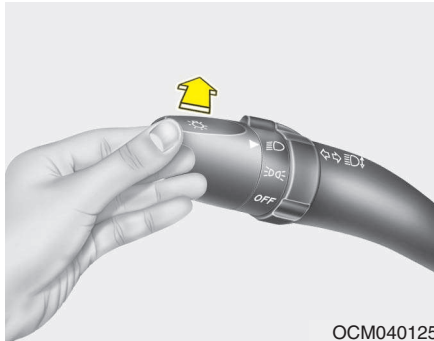

OCM040125

D190500AUN

### Utilização das luzes de estrada

Para acender as luzes de estrada (máximos), carregue na vareta para o lado contrário do condutor. Para voltar às luzes de cruzamento (médios), puxe-a para trás.

O indicador das luzes de estrada acende-se com o acendimento das luzes de estrada dos faróis.

Para impedir a descarga da bateria, não deixe as luzes muito tempo acesas com o motor desligado.

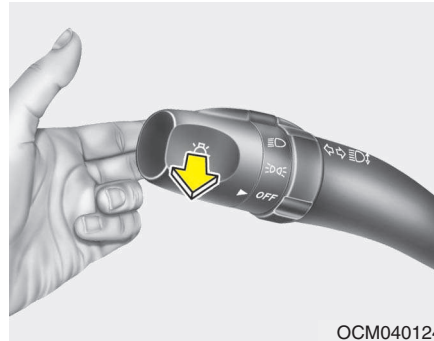

OCM040124

### Piscar os faróis

Para fazer piscar os faróis, puxe a vareta para si. Ao soltá-la, a vareta volta à posição normal (luzes de cruzamento). Não precisa de activar o interruptor dos faróis para os fazer piscar.

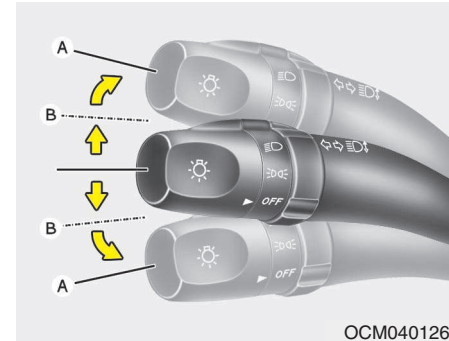

OCM040126

D190600AUN

### Indicadores de mudança de direcção e sinais de mudança de faixa

A ignição tem de estar ligada para os indicadores de mudança de direcção funcionarem. Para activar os indicadores de mudança de direcção, coloque a vareta para cima ou para baixo (A). Os indicadores com seta verde do painel de instrumentos indicam o indicador activado. Concluída a viragem, o indicador apagam-se automaticamente. Se continuar a piscar após a viragem, recolha manualmente a vareta na posição de desactivação.

Para sinalizar uma mudança de faixa, accione ligeiramente a vareta dos indicadores de mudança de direcção e mantenha-a nessa posição (B). Ao soltá-la, a vareta volta à posição de desactivação.

Se um indicador se mantiver aceso e não piscar ou piscar de forma anormal, uma das lâmpadas dos indicadores poderá estar queimada e a precisar de ser substituída.

### \* NOTA

Se um indicador de mudança de direcção piscar demasiado depressa ou devagar, poderá ter a lâmpada queimada ou existir uma má ligação eléctrica no circuito.

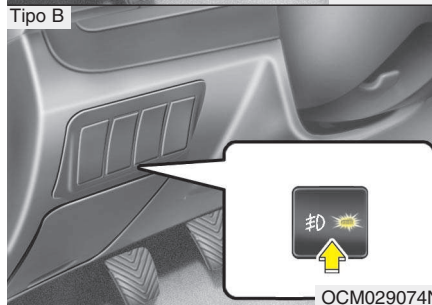

D190700AFD

### Luzes de nevoeiro dianteiras (se instaladas)

Os faróis de nevoeiro destinam-se a melhorar a visibilidade e evitar acidentes quando a visibilidade é reduzida devida a nevoeiro, chuva ou neve, etc.

Para ligar os faróis de nevoeiro, empurre o respectivo interruptor (a luz indicadora do botão acende-se) depois de ligar as luzes de estacionamento. Para desligar os faróis de nevoeiro, basta empurrar novamente o respectivo interruptor.

### ⚠ CUIDADO

*Quando acesas, as luzes de nevoeiro consomem muita energia eléctrica. Acenda-as apenas em situações de fraca visibilidade.*



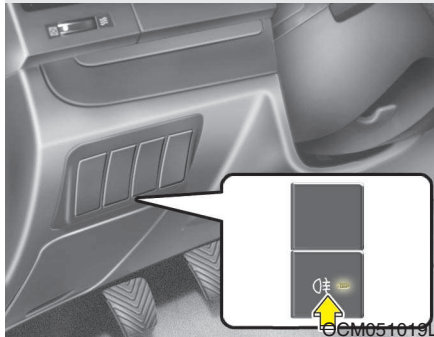

D190800AFD

### Luzes de nevoeiro traseiras (se instalado)

Para ligar as luzes de nevoeiro de retaguarda, ligue o interruptor dos faróis e empurre o interruptor das luzes de nevoeiro de retaguarda (a luz indicadora do botão acende-se)

As luzes de nevoeiro de retaguarda acendem-se quando se liga o respectivo interruptor depois de ligado o interruptor dos faróis de nevoeiro com o interruptor na posição de luzes de estacionamento. Para desligar as luzes de nevoeiro de retaguarda, empurre novamente o respectivo interruptor ou desligue o interruptor dos faróis.

D190900AUN

### Luzes de condução diurna (se instaladas)

O sistema das luzes de condução diurna (DRL) pode fazer com que a frente do seu veículo seja mais visível para os condutores durante o dia. O sistema DRL pode ser útil em muitas e diferentes condições de condução, em especial ao raiar do dia e antes do pôr-do-sol.

O sistema DRL apaga os faróis se:

1. O interruptor das luzes de estacionamento estiver na posição ON.
2. O motor parar.

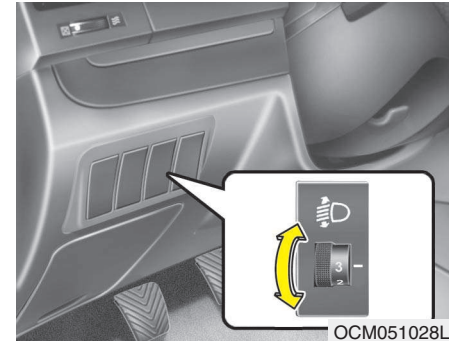

D191000AFD

### Dispositivo de nivelamento dos faróis (se instalado)

Para regular o nível do feixe dos faróis de acordo com o número de passageiros e o peso da carga transportada na bagageira, rode o interruptor de nivelamento dos faróis.

Quanto mais alto for o número da posição do interruptor, mais baixo será o nível do feixe dos faróis. Mantenha sempre o feixe na posição de nivelamento apropriada, para os faróis não ofuscarem os outros condutores.

Condições de carga	Posição do interruptor
Só o condutor	0
Condutor + passageiro da frente	0
Condutor + passageiro da frente + 3º passageiro*	1
Todos os passageiros (incluindo o condutor)	1
Todos os passageiros (incluindo o condutor) + Carga máxima permitida	2
Condutor + Carga máxima permitida	3

\*: se instalado



### Dispositivo lava-faróis (se instalado)

Para utilizar o dispositivo lava faróis, ligue o respectivo interruptor. Este dispositivo só funciona quando a luz traseira ou os faróis estão ligada (ON) e o interruptor da ignição na posição ON. O fluido de lavagem é pulverizado sobre os faróis.

Além disso, também poderá activar os lava-faróis, puxando para si a alavanca do dispositivo com os faróis ligados. (se instalado)

### \* NOTA

- Verifique regularmente o dispositivo lava-faróis para confirmar que o fluido de lavagem é devidamente vaporizado sobre as lentes dos faróis.
- O dispositivo lava-faróis pode deixar de funcionar temporariamente se ficar congelado depois da lavagem do carro ou em caso de queda de neve ou gelo durante o Inverno. Mas depois de descongelar voltará a funcionar normalmente.

## LIMPA PÁRA-BRISAS E LIMPA-VIDROS

### Limpa pára-brisas

Tipo A

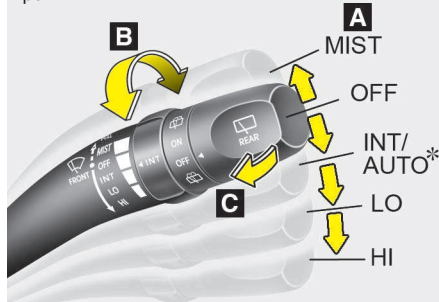

Tipo B

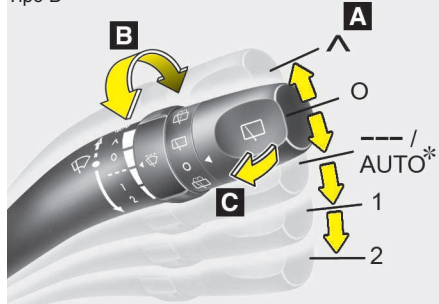

### Escovas de limpeza do óculo traseiro (se instalado)

Tipo A

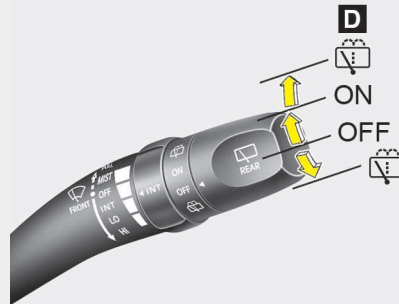

Tipo B

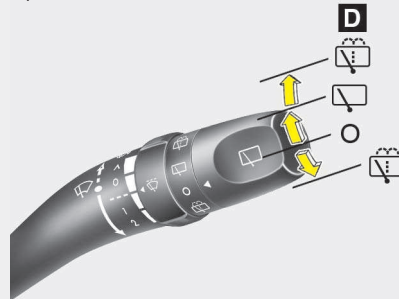

OCM040128/OCM040128L/OCM040129/OCM040129L

#### A : Controlo da velocidade das escovas do limpa pára-brisas

- MIST / ^ – Accionamento das escovas uma única vez
- OFF / O – Desligado
- INT (---) / AUTO\* – Funcionamento intermitente / controlo automático das escovas\*
- LO / 1 – Velocidade de funcionamento das escovas Lenta
- HI / 2 – Velocidade de funcionamento das escovas Rápida

#### B : Tempo de funcionamento intermitente ou controlo automático do tempo de accionamento das escovas

#### C : Lavagem com accionamento das escovas

#### D : Controlo da escova de limpeza do óculo traseiro

- – Accionamento do líquido de limpeza
- / ON – Funcionamento contínuo da escova
- O / OFF – Desligado
- – Lavagem com accionamento da escova

\* se instalado

D200100ACM

### Limpa pára-brisas

Com a ignição ligada, funciona da seguinte maneira:

MIST /  $\wedge$  : Para efectuar um só ciclo de limpeza, puxe a vareta para cima e solte-a na posição "OFF (O)".

O limpa pára-brisas funciona continuamente se puxar a vareta para cima e a mantiver levantada.

OFF / O : Limpa pára-brisas inactivo

INT / --- : O limpa pára-brisas funciona intermitentemente, com intervalos iguais de limpeza. Utilize este modo com chuva fraca ou neblina. Para variar a regulação da velocidade, rode o botão de comando da velocidade.

LO / 1 : Velocidade normal do limpa pára-brisas

HI / 2 : Velocidade rápida do limpa pára-brisas

### \* NOTA

Se houver grande acumulação de neve ou gelo no pára-brisas, descongele-o durante cerca de 10 minutos, ou até remover a neve e/ou o gelo, antes de utilizar o limpa pára-brisas, para garantir o bom funcionamento deste.

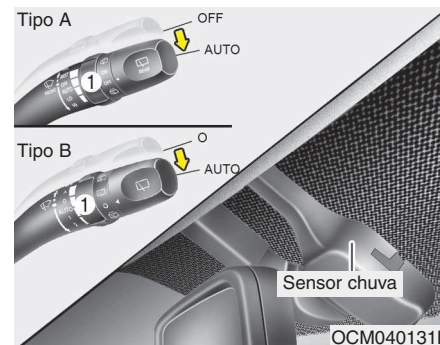

D200101AFD

### Comando automático (se instalado)

O sensor de pluviosidade colocado na parte superior do vidro do pára-brisas detecta a quantidade de precipitação e controla o ciclo de limpeza com intervalos adequados. Quanto mais chover, mais rápido será o limpa pára-brisas. Se parar de chover, o limpa pára-brisas também pára. Para alterar a regulação da velocidade, rode o botão de comando da velocidade (1).

Se o interruptor da ignição estiver na posição ON com o interruptor do limpa pára-brisas no modo AUTO, ou o interruptor do limpa pára-brisas for colocado no modo AUTO com o interruptor da ignição na posição ON ou o botão de comando da velocidade rodar para a posição F com o interruptor do limpa pára-brisas no modo AUTO, o limpa pára-brisas funciona uma vez para efectuar uma autoverificação do sistema. Se não tiver de o utilizar, coloque o limpa pára-brisas na posição OFF (O).

 **CUIDADO**

***Com o interruptor da ignição na posição ON e o interruptor do limpa pára-brisas no modo AUTO, tenha cuidado nas seguintes situações, para não ter lesões nas mãos ou noutras partes do corpo:***

- ***Não toque na parte superior do vidro do pára-brisas virada para o sensor de pluviosidade.***
- ***Não limpe a parte superior do vidro do pára-brisas com um pano húmido ou molhado.***
- ***Não faça pressão sobre o vidro do pára-brisas.***

 **CUIDADO**

***Quando lavar o veículo, coloque o interruptor do limpa pára-brisas na posição “OFF (O)” para desactivar o funcionamento automático.***

***Se o interruptor do limpa pára-brisas estiver no modo AUTO, o limpa pára-brisas pode activar-se e danificar-se.***

***Não remova a cobertura do sensor colocado na parte superior do vidro do pára-brisas, do lado do passageiro. Pode danificar os componentes do sistema, danos esses que poderão não ser cobertos pela garantia do veículo.***

***Ao arrancar com o veículo no Inverno, coloque o interruptor do limpa pára-brisas na posição OFF (O). Caso contrário, o limpa pára-brisas pode activar-se e sofrer danos nas palhetas devido ao gelo. Antes de activar o limpa pára-brisas, remova sempre a neve e o gelo e descongele devidamente o pára-brisas.***

Tipo A

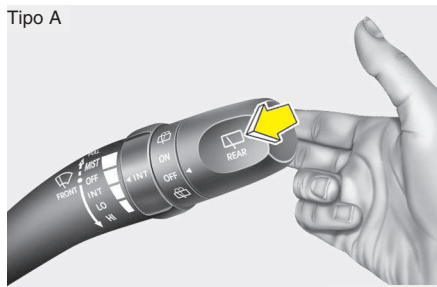

OCM040133

Tipo B

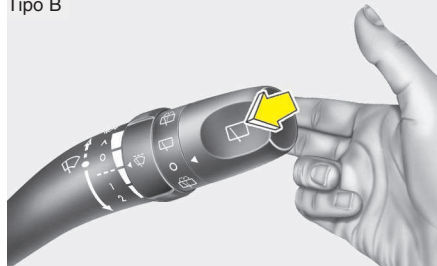

OCM040133L

D200200AFD

### Limpa pára-brisas

Na posição OFF (O), puxe ligeiramente a vareta para si para borrifar líquido de limpeza no pára-brisas e activar o limpa pára-brisas com 1-3 ciclos.

Utilize esta função se o pára-brisas estiver sujo.

O borrifar e a limpeza continuarão até soltar a vareta.

Se o borrifador não funcionar, verifique o nível do líquido de limpeza. Se o nível do líquido for insuficiente, terá de deitar líquido de limpeza não-abrasivo apropriado no respectivo depósito.

O bocal do tubo de enchimento do depósito situa-se na parte dianteira do compartimento do motor, do lado do passageiro.



### CUIDADO

*Para evitar eventuais danos na bomba do líquido de limpeza, não active o borrifador com o depósito do líquido vazio.*



### AVISO

**Não utilize o líquido de limpeza com temperaturas de congelação sem aquecer primeiro o pára-brisas com os descongeladores. O líquido de limpeza pode congelar ao contactar com o pára-brisas e tapar-lhe a visão.**

**⚠ CUIDADO**

- Para evitar eventuais danos no limpa pára-brisas ou no pára-brisas, não active o limpa pára-brisas com o pára-brisas seco.
- Para evitar danos nas palhetas do limpa pára-brisas, não utilize gasolina, querosene, diluente ou outros solventes nelas ou perto delas.
- Para evitar danos nos braços e outros componentes do limpa pára-brisas, não tente movê-los manualmente.

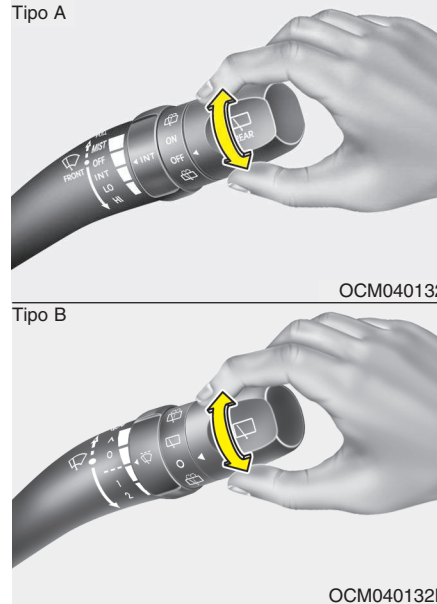

D200300AFD

**Interruptor do borrifador e limpavidros traseiro (se instalado)**

O interruptor do borrifador e limpavidros traseiro situa-se na ponta da vareta do limpa pára-brisas. Para utilizar o limpavidros traseiro, rode o interruptor para a posição pretendida.

- Ejeção de líquido de lavagem e limpeza
- / ON - funcionamento normal do limpa pára-brisas
- O / OFF - O limpa pára-brisas não funciona
- Ejeção de líquido de lavagem e limpeza

## ILUMINAÇÃO INTERIOR

D210000AUN

### CUIDADO

*Não utilize as luzes interiores por muito tempo com o motor desligado.*

*Pode provocar a descarga da bateria.*

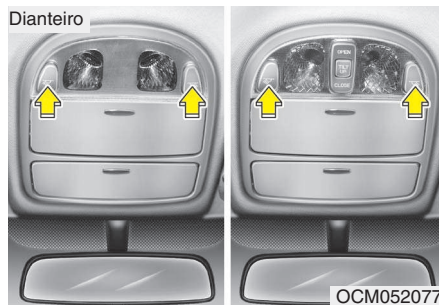

D210100AFD

### Luz de leitura (se instalado)

Para acender ou apagar a luz, carregue na botão da luz de leitura. Esta luz emite um conveniente feixe focalizado que serve de luz de leitura à noite ou de luz pessoal para o condutor e o passageiro da frente.

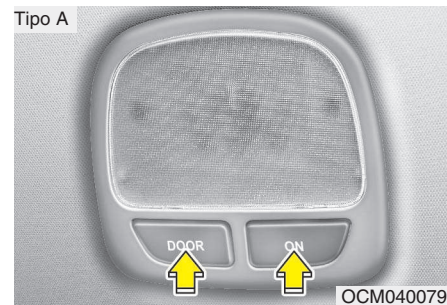

### Luz de habitáculo

A luz acende-se e apaga-se da seguinte forma, conforme o interruptor seja pressionado ou deslocado.

- OFF : A luz fica sempre desligada.
- ON : A luz fica sempre ligada.



- **DOOR** : A luz acende-se quando se abre uma das portas (incluindo a da mala), independentemente da posição do interruptor da ignição. Quando as portas são destrancadas por intermédio do transmissor (ou dispositivo smart key), a luz acende-se durante cerca de 30 segundos desde que não se abra nenhuma porta. A luz extingue-se gradualmente passados aproximadamente 30 segundos se a porta for fechada. No entanto, se o interruptor da ignição estiver na posição ON ou se todas as portas estiverem trancadas, a luz apaga-se automaticamente. Se uma porta for aberta com o interruptor da ignição na posição ACC ou LOCK, a luz mantém-se acesa durante cerca de 20 minutos. No entanto, se a porta for aberta com o interruptor da ignição na posição ON, a luz permanece sempre acesa.

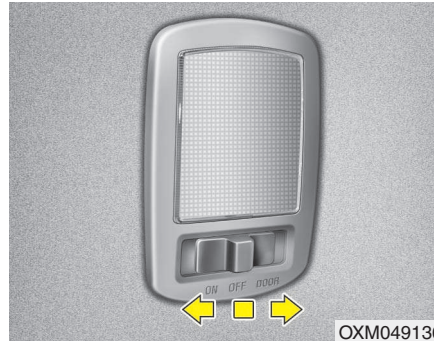

D210300ACM

#### Luz da bagageira (se instalado)

- **OFF** : A luz fica sempre desligada.
- **ON** : A luz fica sempre ligada.
- **DOOR** : A luz da bagageira acende-se com a abertura da porta da bagageira.

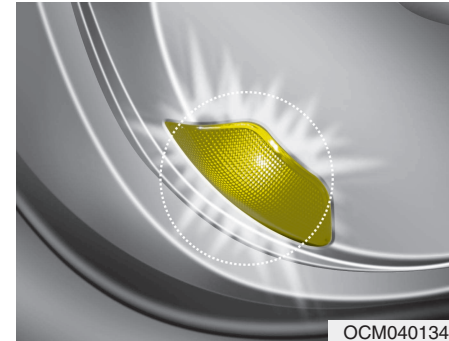

#### Luz de cortesia da porta (se instalado)

A luz de cortesia da porta acende-se quando se abre a porta para facilitar a entrada e saída do veículo. Além disso também serve para avisar os outros condutores de que a porta está aberta.

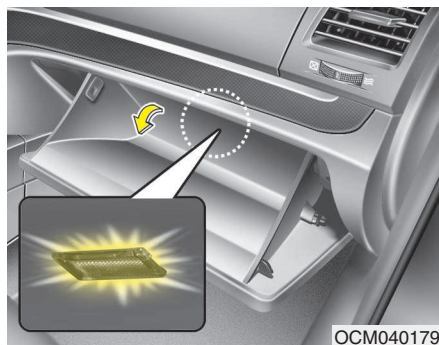

D210500AUN

### **Luz do porta-luvas (se instalada)**

A luz do porta-luvas acende-se com a abertura do porta-luvas.

Para esta luz se acender, as luzes de estacionamento ou os faróis têm de estar acesos.

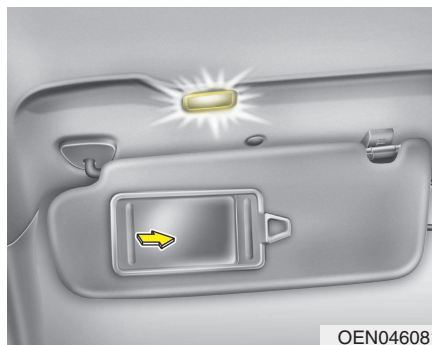

D210600AUN

### **Luz do espelho de cortesia (se instalada)**

A abertura da tampa do espelho de cortesia acende automaticamente a luz do espelho.

## DESCONGELADOR

D220000AUN

### CUIDADO

*Para evitar danos nos condutores ligados à superfície interior do vidro traseiro, nunca utilize instrumentos afiados ou produtos limpa-vidros com abrasivos para limpá-lo.*

### \* NOTA

Se quiser descongelar e desembaiar o pára-brisas, consulte “Descongelção e desembaiamento do pára-brisas” neste capítulo.

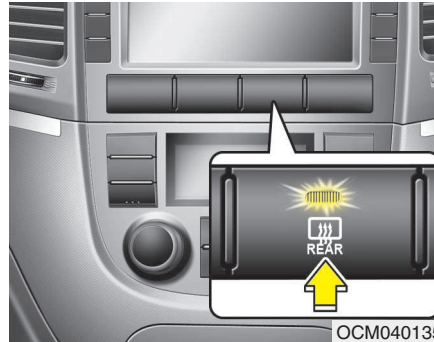

D220100AUN

### Descongelador do vidro traseiro

Com o motor a trabalhar, o descongelador aquece o vidro traseiro para remover gelo, humidade e geada.

Para activar o descongelador do vidro traseiro, carregue no respectivo botão, situado no painel de instrumentos central. O indicador luminoso do botão acende-se com a activação do descongelador.

Se houver grande acumulação de neve no vidro traseiro, remova-a com uma escova antes de activar o descongelador.

O descongelador do vidro traseiro desliga-se automaticamente após cerca de 20 minutos ou com o desligar da ignição. Para desactivar manualmente o descongelador, volte a carregar no respectivo botão.

D220101AUN

### *Descongelador dos espelhos exteriores (se instalado)*

Se o seu veículo estiver equipado com descongelador dos espelhos, este é activado em simultâneo com o descongelador do vidro traseiro.

### *Dispositivo de descongelamento do limpa pára-brisas (se instalado)*

Se o seu veículo estiver equipado com um dispositivo de descongelamento do limpa pára-brisas, este funciona em conjugação com o desembaiador do óculo traseiro.



## SISTEMA DE CLIMATIZAÇÃO MANUAL (SE INSTALADO)



1. Botão rotativo de comando da velocidade da ventoinha
2. Botão de selecção do modo
3. Botão rotativo de comando da admissão de ar (se instalado)
4. Botão do ar condicionado
5. Botão rotativo de comando da temperatura
6. Botão do desembaçador do pára-brisas dianteiro
7. Botão do descongelação do vidro traseiro

OCM040200

### Aquecimento e ar condicionado

1. Ligue o motor.
2. Regule o modo para a posição pretendida.  
Para aumentar a eficácia do aquecimento e arrefecimento;
  - Aquecimento: 
  - Arrefecimento: 
3. Regule o controlo da temperatura para a posição pretendida.
4. Regule o controlo da admissão de ar para a posição de ar exterior (fresco).
5. Regule o comando da velocidade da ventoinha para a velocidade pretendida.
6. Se quiser ter ar condicionado, ligue o sistema de ar condicionado (se instalado).

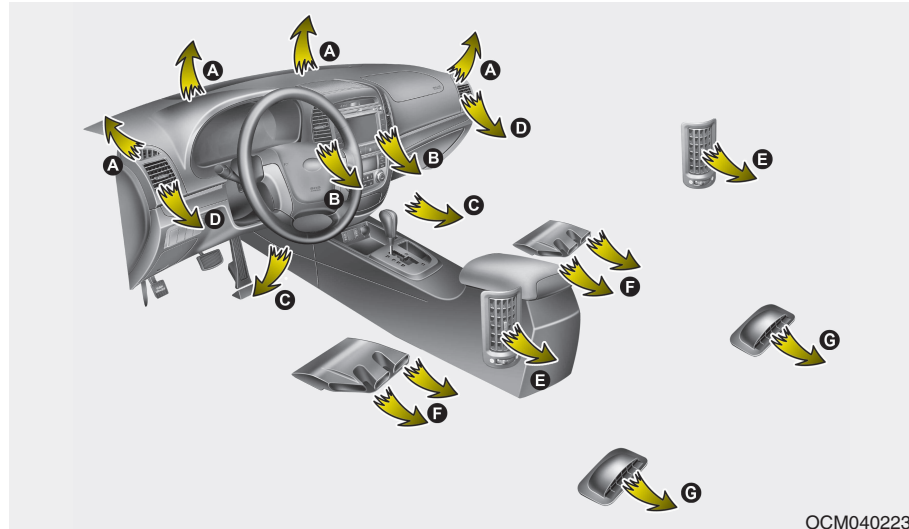

OCM040223

#### \* Ventiladores da 2ª fila (E)

- O fluxo de ar dos ventiladores da 2ª fila é controlado pelo sistema de comando de climatização dianteiro e fornecido através da conduta interna de ar das portas da frente. Se a porta estiver aberta ou se não estiver completamente fechada, prejudica o fornecimento do fluxo de ar do ventilador da 2ª fila. Por isso certifique-se de que as portas da frente estão bem fechadas.
- O fluxo de ar dos ventiladores da 2ª fila pode ser mais fraco do que o das grelhas do painel de instrumentos destinadas à conduta de ar mais comprida existente também nas portas da frente.
- Com tempo frio feche os ventiladores. O fluxo de ar dos ventiladores da 2ª fila pode arrefecer um pouco durante o funcionamento de aquecimento. (Use os ventiladores da 2ª fila durante o funcionamento de refrigeração.)



OCM040141

### **Seleção do modo**

O botão do modo controla a direcção do fluxo do ar através do sistema de ventilação.

Pode direccionar o ar para o piso do veículo, as saídas de ar do painel de bordo ou o pára-brisas. As posições do fluxo de ar - Face, Nível duplo, Piso, Descongelação do piso e Descongelação - são representadas por 5 símbolos.



### **Nível da Face (B, D, E)**

O fluxo de ar é direccionado para a parte superior do corpo e a cara. Além disso, cada saída de ar pode ser controlada de forma a direccionar o ar que dela sai.



### **Nível Duplo (B, D, E, C, F, G)**

O fluxo de ar é direccionado para a cara e o piso do veículo.



### **Nível do Piso (C, F, G, A, D)**

A maior parte do fluxo de ar é direccionada para o piso do veículo, sendo uma pequena quantidade de ar direccionada para o pára-brisas e os descongeladores dos vidros laterais.



### **Nível de Descongelação do Piso (A, C, D, F, G)**

A maior parte do fluxo de ar é direccionada para o piso do veículo e o pára-brisas, sendo uma pequena quantidade de ar direccionada para os descongeladores dos vidros laterais.



### **Nível de Descongelação (A, D)**

A maior parte do fluxo de ar é direccionada para o pára-brisas, sendo uma pequena quantidade de ar direccionada para os descongeladores dos vidros laterais.

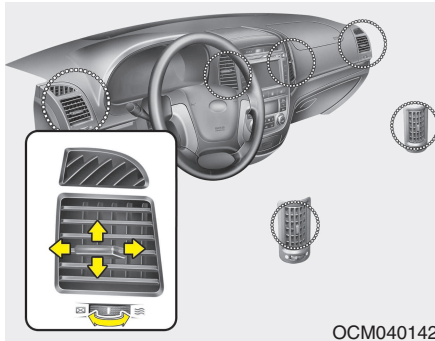

**Respiradouros do painel de instrumentos**

As grelhas de saída podem ser abertas ou fechadas separadamente usando o selector rotativo.

De igual modo, pode regular a direcção do ar saído dos respiradouros utilizando o manípulo de controlo mostrado.

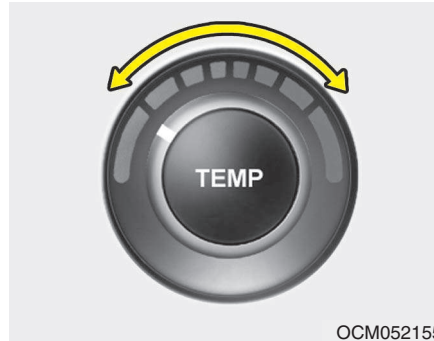

**Controlo da temperatura**

O botão de controlo da temperatura permite-lhe controlar a temperatura do fluxo de ar saído do sistema de ventilação. Para alterar a temperatura do ar no habitáculo, rode o botão para a direita para aquecer o ar ou para a esquerda para arrefecê-lo.

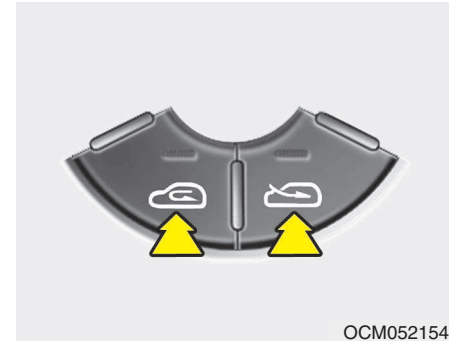

**Controlo da admissão de ar**

Serve para seleccionar a posição de ar exterior (fresco) ou de recirculação do ar. Para alterar a posição de controlo da admissão de ar, carregue no botão de controlo.

### Posição de recirculação do ar



Com a selecção da posição de recirculação do ar, o ar é retirado do habitáculo através do sistema de aquecimento e aquecido ou arrefecido, consoante a função seleccionada.

### Posição de ar exterior (fresco)



Com a selecção da posição de ar exterior (fresco), o ar entra no veículo vindo do exterior e é aquecido ou arrefecido, consoante a função seleccionada.

### \* NOTA

Convém referir que o funcionamento prolongado do aquecimento na posição de recirculação do ar provoca o embaciamento do pára-brisas e dos vidros laterais e faz com que o ar do habitáculo fique viciado.

Além disso, a utilização prolongada do ar condicionado com a posição de recirculação do ar seleccionada faz com que o ar do habitáculo fique excessivamente seco.

### ⚠ AVISO

- A utilização contínua do sistema de climatização na posição de recirculação do ar pode dar azo a um aumento de humidade dentro do veículo, que poderá embaciar os vidros e dificultar a visibilidade.
- Não durma num veículo com o sistema de ar condicionado ou aquecimento ligado. Pode sofrer lesões graves ou fatais devido à queda do nível de oxigénio e/ou da temperatura do corpo.
- A utilização contínua do sistema de climatização na posição de recirculação do ar pode causar sonolência e a perda de controlo do veículo. Durante a condução, regule o mais possível o controlo da admissão de ar para a posição de ar exterior (fresco).



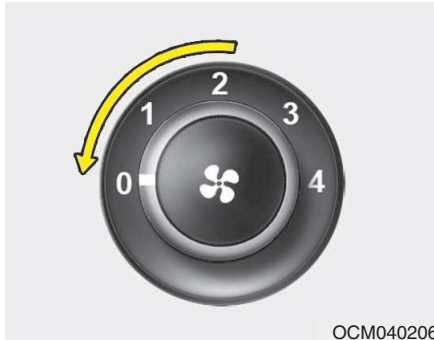

OCM040206

### Comando da velocidade da ventoinha

Para comandar a ventoinha, o interruptor da ignição tem de estar na posição “ON”. O botão de comando da velocidade da ventoinha permite-lhe comandar a velocidade da ventoinha do ar saído do sistema de ventilação. Para mudar a velocidade da ventoinha, rode o botão para a direita para aumentar a velocidade ou para a esquerda para diminuí-la.

A regulação do botão de comando para a posição “0” desliga a ventoinha.

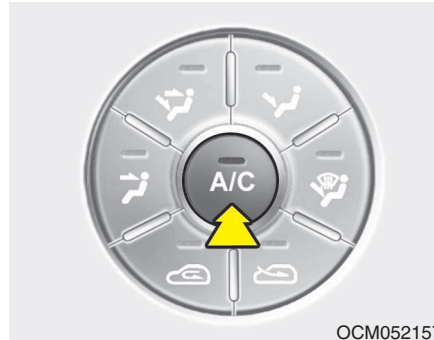

OCM052157

### Ar condicionado (se instalado)



Para ligar o sistema de ar condicionado, carregue no botão “A/C” (o indicador luminoso acende-se). Para desligar o ar condicionado, volte a carregar no botão.

## Utilização do sistema

### Ventilação

1. Regule o modo para a posição .
2. Regule o controlo da admissão de ar para a posição de ar exterior (fresco).
3. Regule o controlo da temperatura para a posição pretendida.
4. Regule o comando da velocidade da ventoinha para a velocidade pretendida.

### Aquecimento

1. Regule o modo para a posição .
2. Regule o controlo da admissão de ar para a posição de ar exterior (fresco).
3. Regule o controlo da temperatura para a posição pretendida.
4. Regule o comando da velocidade da ventoinha para a velocidade pretendida.
5. Se quiser ter um aquecimento desumidificador, ligue o sistema de ar condicionado (se instalado).
  - Se o pára-brisas embaciarem, regule o modo para a posição  ou .

### Sugestões de utilização

- Para impedir a entrada de poeira ou fumos desagradáveis no veículo através do sistema de ventilação, regule temporariamente o controlo da admissão de ar para a posição de recirculação do ar. Depois da irritação ter passado, para manter o ar fresco no interior do veículo, lembre-se de recolocar o controlo na posição de ar fresco. Isto ajudará o condutor a manter-se atento e confortável.
- O ar do sistema de aquecimento/ arrefecimento entra pelas grelhas situadas mesmo à frente do pára-brisas. Tenha cuidado para as grelhas não ficarem tapadas por folhas, neve, gelo ou outras obstruções.
- Para impedir o embaciamento interior do pára-brisas, regule o controlo da admissão de ar para a posição de ar fresco e a velocidade da ventoinha para a posição pretendida, ligue o sistema de ar condicionado e regule o controlo da temperatura para a temperatura pretendida.

D230503AFD

### *Ar condicionado (se instalado)*

Os Sistemas de Ar Condicionado da HYUNDAI estão cheios com refrigerante amigo do ambiente R-134a, inofensivo para a camada de ozono.

1. Ligue o motor. Carregue no botão do ar condicionado.
  2. Regule o modo para a posição (  ).
  3. Regule o controlo da admissão de ar para a posição de ar exterior (fresco) ou de recirculação do ar.
  4. Regule o comando da velocidade da ventoinha e o controlo da temperatura para manter o máximo de conforto.
- Se quiser obter o arrefecimento máximo, regule o controlo da temperatura para a posição mais à esquerda e o comando da velocidade da ventoinha para a velocidade máxima.

### \* NOTA

- Quando utilizar o sistema de ar condicionado, esteja atento ao indicador da temperatura nas subidas ou em congestionamentos de tráfego se as temperaturas exteriores forem altas. A utilização do sistema de ar condicionado pode causar o sobreaquecimento do motor. Continue a utilizar a ventoinha, mas desligue o sistema de ar condicionado se o indicador da temperatura indicar um sobreaquecimento do motor.
- Se abrir os vidros com o tempo húmido, o ar condicionado pode criar gotas de água no interior do veículo. Dado que o excesso de gotas de água pode provocar danos no equipamento eléctrico, o ar condicionado só deve funcionar com os vidros fechados.

### Sugestões de utilização do sistema de ar condicionado

- Se tiver estacionado o veículo directamente sob a luz solar num dia de tempo quente, abra os vidros por instantes para deixar sair o ar quente.
  - Para ajudar a diminuir a humidade dentro dos vidros em dias chuvosos ou húmidos, diminua a humidade dentro do veículo com a ajuda do sistema de ar condicionado.
  - Enquanto o sistema de ar condicionado estiver ligado, poderá notar por vezes uma ligeira alteração no regime do motor, consoante os ciclos do compressor do ar condicionado. Esta situação é normal.
  - Para maximizar o desempenho do sistema, ligue o sistema de ar condicionado, mesmo que por poucos minutos.
  - Enquanto o sistema de ar condicionado estiver ligado, poderá notar um gotejar (ou mesmo a acumulação) de água no piso do veículo, do lado do passageiro. Esta situação é normal.
- O funcionamento do sistema de ar condicionado na posição de recirculação do ar maximiza o arrefecimento. Contudo, o funcionamento contínuo neste modo pode fazer com que o ar no interior do veículo fique viciado.
  - Durante o arrefecimento, poderá observar por vezes uma pequena neblina, que se deve ao arrefecimento rápido e à entrada de ar húmido. Esta situação é normal no funcionamento do sistema.

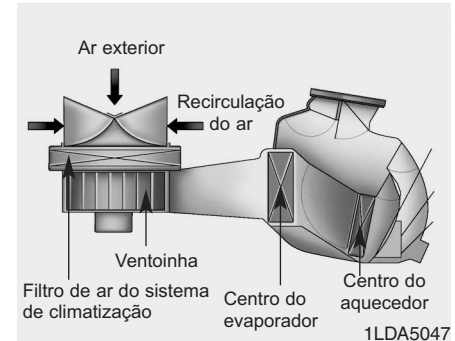

D230300AFD

### Filtro de ar do sistema de climatização (se instalado)

O filtro de ar do sistema de climatização instalado por trás do porta-luvas filtra as poeiras ou outros poluentes vindos do exterior que entram no veículo através do sistema de aquecimento e ar condicionado. Se as poeiras ou outros poluentes se acumularem no filtro ao longo de um período de tempo, o fluxo de ar saído dos respiradouros pode diminuir, o que resulta na acumulação de humidade no interior do pára-brisas, mesmo com a posição de ar exterior (fresco) seleccionada. Se isso acontecer, mande substituir o filtro de ar do sistema de climatização num Reparador Autorizado HYUNDAI.

### \* NOTA

- Substituir o filtro de acordo com o Plano de Manutenção.  
Se o veículo circular em condições agrestes, tais como estradas poeirentas e acidentadas, serão necessárias inspeções e trocas de filtro mais frequentes.
- Se o fluxo de ar diminuir repentinamente, mande inspeccionar o sistema num concessionário autorizado HYUNDAI.

D230400AFD

### **Verificar a quantidade de refrigerante do ar condicionado e de lubrificante do compressor**

Se a quantidade de refrigerante for baixa, o desempenho do ar condicionado será pior. O excesso de carga de refrigerante prejudica também o sistema de ar condicionado.

Assim, em caso de anomalia de funcionamento, mande inspeccionar o sistema num Reparador Autorizado HYUNDAI.

### \* NOTA

Se o desempenho do sistema de ar condicionado piorar, importa conhecer e utilizar o tipo e a quantidade correctos de óleo e refrigerante. Caso contrário, pode danificar o compressor e causar anomalias no funcionamento do sistema.

### **AVISO**

O sistema de ar condicionado deve ser assistido por um concessionário autorizado HYUNDAI. Uma má assistência técnica mal efectuada pode resultar em lesões graves na pessoa que a estiver a fazer.

## SISTEMA DE CLIMATIZAÇÃO AUTOMÁTICO (SE INSTALADO)

Tipo A



Tipo B



Comando de ar condicionado da 3ª fila (se instalado)

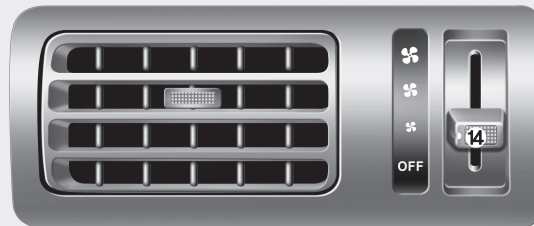

1. Visor do A/C
2. Botão “AUTO” (comando automático)
3. Botão OFF do ventilador dianteiro
4. Botão do ar condicionado\*
5. Botão rotativo de comando da temperatura do lado do condutor
6. Interruptor de comando da velocidade da ventoinha da frente
7. Botão de comando de admissão de ar\* ou botão de posição de recirculação do ar\*
8. Botão rotativo de comando de temperatura do lado do passageiro
9. Botão de selecção de modo
10. Botão selector do comando duplo de temperatura
11. Botão do desembaçador do pára-brisas dianteiro
12. Botão do descongelador do vidro traseiro
13. Botão ON/OFF do ar condicionado da 3ª fila\* (controlado a partir da frente)
14. Interruptor de comando da velocidade da ventoinha do ar condicionado da 3ª fila\*

\* : se instalado

OCM040208L/OCM040150L/OXM049141

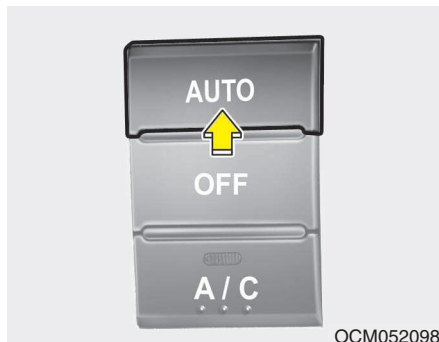

### Aquecimento e ar condicionado automáticos

O sistema de climatização automático é comandado pela simples regulação da temperatura pretendida.

O sistema de Controlo Automático da Temperatura (FATC) comanda automaticamente o sistema de aquecimento e arrefecimento da seguinte forma:

1. Carregue no botão “AUTO”. Os modos, as velocidades da ventoinha, a admissão de ar e o ar condicionado serão automaticamente comandados com base na temperatura regulada.

2. Ajuste o interruptor da temperatura para o nível desejado.

Se for seleccionado o nível mais baixo de temperatura (Lo), o sistema de ar condicionado funciona em permanência.

3. Para desligar o funcionamento automático, seleccione um dos seguintes botões ou interruptores:

- Botão de selecção de modo
- Botão do ar condicionado
- Botão do desembaciador do pára-brisas dianteiro
- Botão de comando de admissão de ar
- Interruptor de comando da velocidade da ventoinha

A função seleccionada será controlada manualmente, enquanto as restantes funcionarão automaticamente.

Para sua conveniência e para aumentar a eficácia do comando de climatização, use o botão AUTO e regule a temperatura para 22°C/71°F.

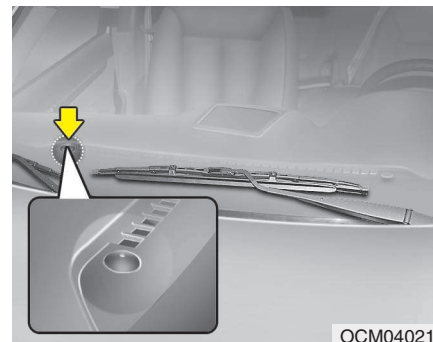

### \* NOTA



Nunca coloque nada sobre o sensor instalado no painel de instrumentos para melhorar o comando do sistema de aquecimento e arrefecimento.

## Aquecimento e ar condicionado manuais

O sistema de aquecimento e refrigeração pode ser comandado manualmente pressionando ou rodando os botões, excepto o botão AUTO. Neste caso, o sistema trabalha sequencialmente de acordo com a sequência dos botões seleccionados.

1. Ligue o motor.
2. Regule o modo para a posição pretendida.

Para aumentar a eficácia do aquecimento e arrefecimento;

- Aquecimento: 
- Arrefecimento: 

3. Regule o controlo da temperatura para a posição pretendida.
4. Regule o controlo da admissão de ar para a posição de ar exterior (fresco).
5. Regule o comando da velocidade da ventoinha para a velocidade pretendida.
6. Se quiser ter ar condicionado, ligue o sistema de ar condicionado.  
Carregue no botão AUTO para passar para o modo de comando automático do sistema.

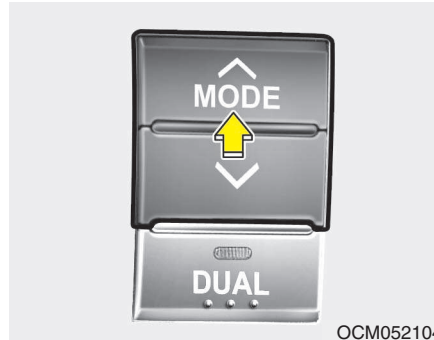

OCM052104

### Seleção do modo

O botão de selecção do modo comanda a direcção do fluxo de ar através do sistema de ventilação.

Para activar a abertura de saída do fluxo de ar:



Consulte a ilustração em “Sistema de climatização manual”.



### Nível da Face

O fluxo de ar é direccionado para a parte superior do corpo e a cara. Além disso, cada saída de ar pode ser controlada de forma a direccionar o ar que dela sai.



### Nível Duplo

O fluxo de ar é direccionado para a cara e o piso do veículo.



### Nível do Piso

A maior parte do fluxo de ar é direccionada para o piso do veículo, sendo uma pequena quantidade de ar direccionada para o pára-brisas e os descongeladores dos vidros laterais.



### Nível de Descongelação do Piso

A maior parte do fluxo de ar é direccionada para o piso do veículo e o pára-brisas, sendo uma pequena quantidade de ar direccionada para os descongeladores dos vidros laterais.

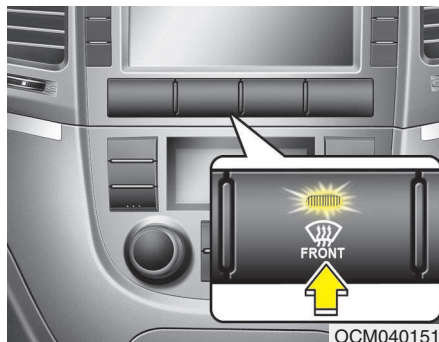

### Nível de Descongelação

A maior parte do fluxo de ar é direccionada para o pára-brisas, sendo uma pequena quantidade de ar direccionada para os descongeladores dos vidros laterais.

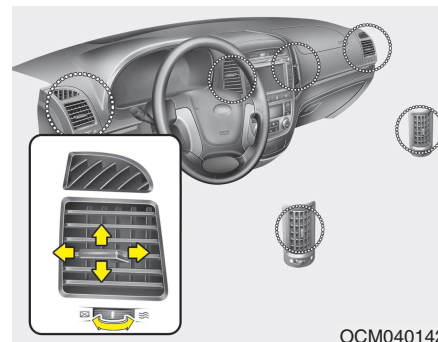

### Respiradouros do painel de instrumentos

As grelhas de saída podem ser abertas ou fechadas separadamente usando o selector rotativo.

De igual modo, pode regular a direcção do ar saído dos respiradouros utilizando o manípulo de controlo mostrado.



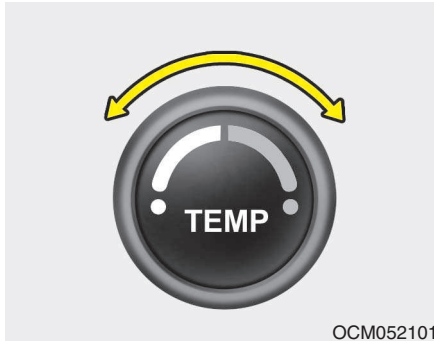

### Controlo da temperatura

A temperatura sobe para o nível máximo (HI) rodando o botão todo para a direita. A temperatura desce para o nível mínimo (Lo) rodando o botão todo para a esquerda.

Ao rodar o botão, a temperatura sobe ou desce por incrementos de 0,5° C.

Quando regulado para a temperatura mínima, o ar condicionado funciona continuamente.

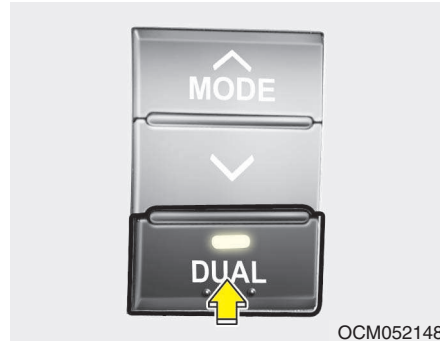

### Ajuste individual da temperatura para o condutor e para o passageiro

1. Pressione o botão DUAL para regular individualmente a temperatura do lado do condutor e do lado do passageiro. Se o interruptor de comando da temperatura do lado do passageiro for utilizado, o sistema adopta automaticamente o modo DUAL.
2. Utilize o comando esquerdo da temperatura para ajustar a temperatura do lado do condutor. Utilize o comando direito da temperatura para ajustar a temperatura do lado do passageiro.

Quando a temperatura do lado do condutor é regulada para os níveis máximo (HI) ou mínimo (Lo), o modo DUAL fica desactivado para garantir o máximo de aquecimento ou refrigeração.

### Regular da mesma forma a temperatura do lado do condutor e do passageiro

1. Pressione novamente o botão DUAL para desactivar o modo DUAL. A temperatura do lado do passageiro será igual à temperatura do lado do condutor.
2. Utilize o interruptor de comando da temperatura do lado do condutor para seleccionar a mesma temperatura quer para o condutor quer para o passageiro.

### Conversão da temperatura

Para alterar o modo de temperatura de graus centígrados para graus Fahrenheit, proceda da seguinte forma: enquanto pressiona o botão MODE, carregue no botão DUAL durante 3 segundos ou mais.

O visor muda de graus centígrados para graus Fahrenheit, ou vice-versa.

Se a bateria estiver descarregada ou desligada, o visor do modo de temperatura volta a apresentar graus centígrados.

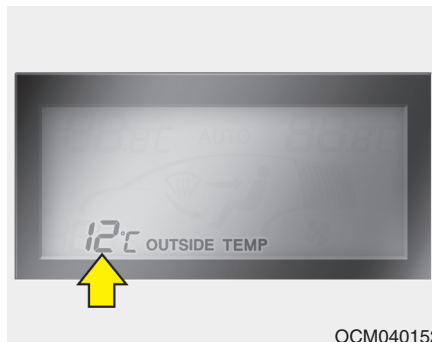

### Termómetro exterior

A temperatura exterior actual é apresentada com variações de 1°C (1°F). O alcance da temperatura é de -40°C ~ 60°C (-40°F ~ 140°F).

- A temperatura exterior apresentada no visor não muda imediatamente como acontece num termómetro normal, para não distrair o condutor.

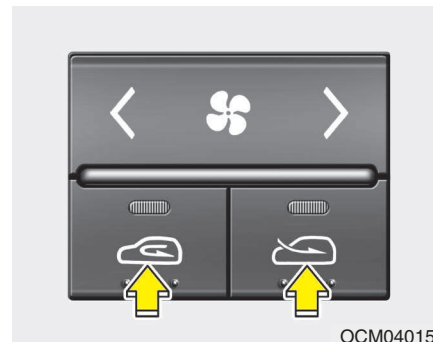

### Controlo da admissão de ar

Serve para seleccionar a posição de ar exterior (fresco) ou de recirculação do ar. Para alterar a posição do controlo da admissão de ar, carregue no botão do controlo.

**Posição de recirculação do ar**



Com esta posição seleccionada, o ar do habitáculo sai através do sistema de aquecimento e é aquecido ou arrefecido, de acordo com a função seleccionada.

**Posição de ar exterior (fresco)**



Com esta posição seleccionada, o ar entra no veículo a partir do exterior e é aquecido ou arrefecido, de acordo com a função seleccionada.

**\* NOTA**

Convém referir que a utilização prolongada do aquecimento na posição de recirculação do ar provocará o embaciamento do pára-brisas e dos vidros laterais e fará com que o ar do habitáculo fique viciado.

Além disso, a utilização prolongada do ar condicionado com a posição de recirculação do ar seleccionada fará com que o ar do habitáculo fique excessivamente seco.

**⚠ AVISO**

- A utilização contínua do sistema de climatização na posição de recirculação do ar pode dar azo a um aumento de humidade dentro do veículo, que poderá embaciar os vidros e dificultar a visibilidade.
- Não durma num veículo com o sistema de ar condicionado ou aquecimento ligado. Pode sofrer lesões graves ou fatais devido à queda do nível de oxigénio e/ou da temperatura do corpo.
- A utilização contínua do sistema de climatização na posição de recirculação do ar pode causar sonolência e a perda de controlo do veículo. Durante a condução, regule o mais possível o controlo da admissão de ar para a posição de ar exterior (fresco).

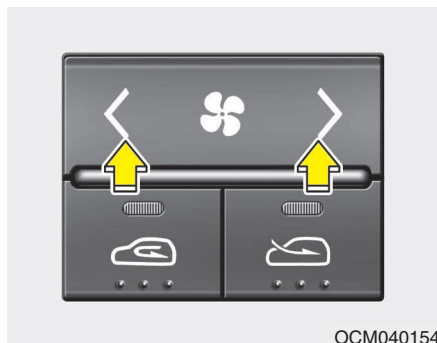

### **Comando da velocidade da ventoinha**

O interruptor de comando da velocidade da ventoinha permite regular a velocidade da ventoinha conforme o desejado.

Para alterar a velocidade da ventoinha, pressione (>) o interruptor para aumentar a velocidade, ou empurre (<) o interruptor para reduzir a velocidade. Para desligar o comando de velocidade da ventoinha, pressione o botão OFF do ventilador dianteiro.

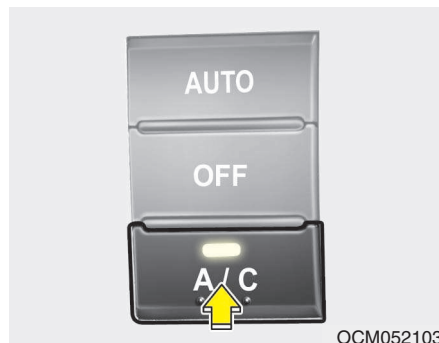

### **Ar condicionado**

Carregue no botão A/C para ligar o sistema de ar condicionado (o indicador luminoso acende-se).

Para desligar o sistema, volte a carregar no botão.

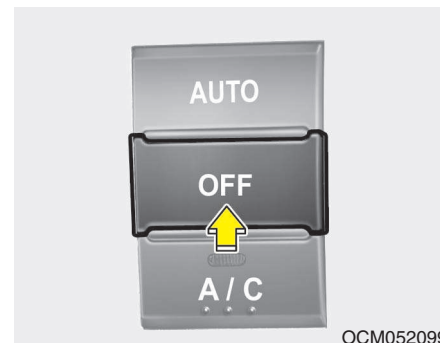

### **Modo OFF**

Carregue no botão OFF do ventilador dianteiro para desligar o sistema de comando de climatização dianteiro. No entanto, continuará a poder utilizar os botões de modo e de admissão de ar desde que o interruptor da ignição se encontre na posição ON.

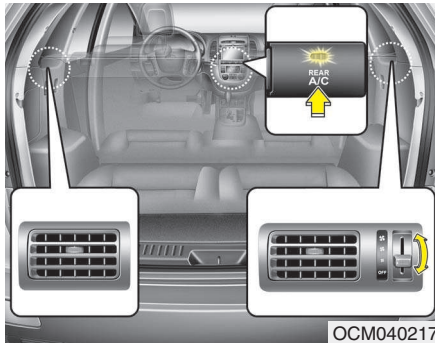

### Ar condicionado da 3ª fila (se instalado)



Para ligar o sistema de comando do ar condicionado da 3ª fila

1. Pressione o botão ON/OFF do ar condicionado da 3ª fila no painel dianteiro de comando de climatização e regule a velocidade desejada por intermédio do interruptor da velocidade da ventoinha da 3ª fila (a luz indicadora no botão ON/OFF acende-se).

2. Para desligar o sistema de comando do ar condicionado da 3ª fila, pressione novamente o botão ON/OFF do ar condicionado da 3ª fila localizado no painel dianteiro de comando de climatização ou ajuste a velocidade da ventoinha para a posição "OFF" por intermédio do interruptor de velocidade da ventoinha da 3ª fila (a luz indicadora do botão ON/OFF não se acende).

## DESCONGELAÇÃO E DESEMBACIAMENTO DO PÁRA-BRISAS

### **AVISO - Aquecimento do pára-brisas**

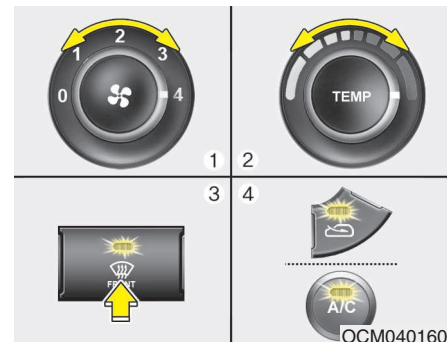

Não utilize a posição  ou  durante o arrefecimento com o clima extremamente húmido. A diferença entre a temperatura do ar exterior e a do pára-brisas pode provocar o embaciamento da superfície exterior do pára-brisas, resultando numa perda de visibilidade. Neste caso, regule o botão de selecção do modo para a posição  e o botão de comando da velocidade da ventoinha para a velocidade inferior.

- Para maximizar a descongelação, regule o controlo da temperatura todo para a direita (quente) e o comando da velocidade da ventoinha para a velocidade máxima.
- Se quiser direccionar ar quente para o piso do veículo durante a descongelação ou desembaciamento, regule o modo para a posição de descongelação do piso.
- Antes de conduzir, remova totalmente a neve e o gelo do pára-brisas, do vidro traseiro, dos espelhos retrovisores exteriores e dos vidros laterais.
- Remova totalmente a neve e o gelo do capô e da entrada de ar da grelha, para aumentar a eficiência do aquecedor e do descongelador e reduzir as probabilidades de embaciamento no interior do pára-brisas.



### **Sistema de climatização manual**

#### ***Para desembaciar o interior do pára-brisas:***

1. Ajuste a velocidade da ventoinha para o nível desejado.
2. Selecciona a temperatura pretendida.
3. Selecciona a posição  ou .
4. O ar exterior (fresco) e o ar condicionado serão seleccionados automaticamente.

Se o ar condicionado e a posição do ar (fresco) exterior não forem seleccionados automaticamente, prima o botão correspondente.

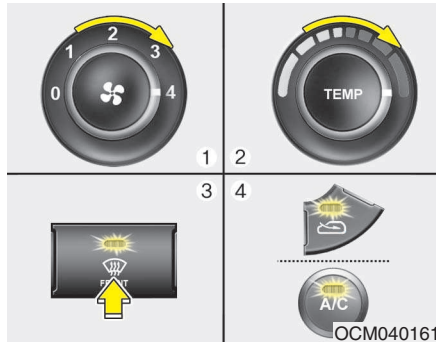

**Para desembaciar o exterior do pára-brisas:**

1. Regule a velocidade da ventoinha toda para a direita.
2. Regule a temperatura para a posição de temperatura máxima.
3. Selecciona a posição (☀️).
4. O ar exterior (fresco) e o ar condicionado serão seleccionados automaticamente.

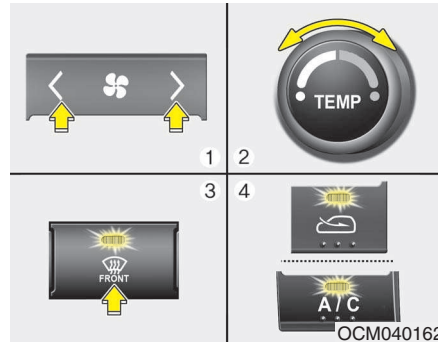

**Sistema de climatização automático**

**Para desembaciar o interior do pára-brisas:**

1. Regule a velocidade da ventoinha para a posição pretendida.
2. Selecciona a temperatura pretendida.
3. Carregue no botão de descongelação (☀️).
4. O ar condicionado é ligado de acordo com a temperatura ambiente detectada e a posição de ar exterior (fresco) é seleccionada automaticamente.

Se o ar condicionado e a posição de ar exterior (fresco) não forem seleccionados automaticamente, regule o respectivo botão manualmente. Se a posição (☀️) for seleccionada, a velocidade inferior da ventoinha passa automaticamente a velocidade superior.

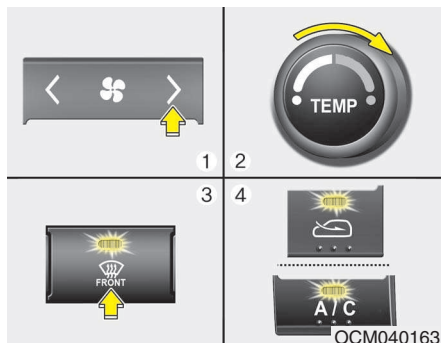

### **Para desembaiar o exterior do pára-brisas:**

1. Regule a velocidade da ventoinha toda para a direita
2. Regule a temperatura para a posição de temperatura máxima (HI).
3. Carregue no botão de descongelação (☀️).
4. O ar condicionado é ligado de acordo com a temperatura ambiente detectada e a posição de ar exterior (fresco) é seleccionada automaticamente.

### **Sistema de desembaciamento**

Para reduzir as probabilidades de embaciamento no interior do pára-brisas, a admissão de ar ou o ar condicionado são automaticamente comandados de acordo com certas condições, tais como a posição ☀️ ou ☁️. Para cancelar ou fazer voltar o sistema de desembaciamento ao estado programado, faça o seguinte:

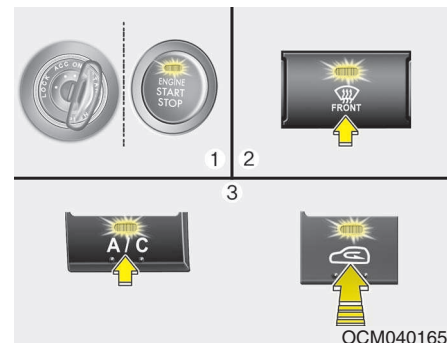

### **Sistema de climatização automático**

1. Coloque o interruptor da ignição na posição "ON".
2. Selecciona a posição de descongelação carregando no botão de descongelação (☀️).
3. Mantendo o botão do ar condicionado (A/C) sob pressão, carregue no botão de controlo da admissão de ar (botão de recirculação do ar) pelo menos 5 vezes em 3 segundos.



O visor do A/C pisca 3 vezes com 0,5 segundos de intervalo, indicando o cancelamento ou o retorno do sistema de desembaçamento ao estado programado.

Se a bateria descarregar ou for desligada, reinicia-se no estado do sistema de desembaçamento.

## COMPARTIMENTOS DE ARRUMAÇÃO

D270000AUN

Estes compartimentos servem para guardar pequenos objectos necessários ao condutor ou aos passageiros.

### CUIDADO

- Para prevenir eventuais furtos, não deixe objectos valiosos nos compartimentos de arrumação.
- Mantenha sempre as tampas dos compartimentos de arrumação fechadas durante a condução. Não coloque num compartimento de arrumação um número de objectos passível de impedir o fecho correcto da respectiva tampa.

### AVISO - Materiais inflamáveis

Não guarde isqueiros, botijas de gás propano ou outros materiais inflamáveis/explosivos no veículo. Estes objectos podem incendiar-se e/ou explodir se o veículo for exposto por muito tempo a altas temperaturas.

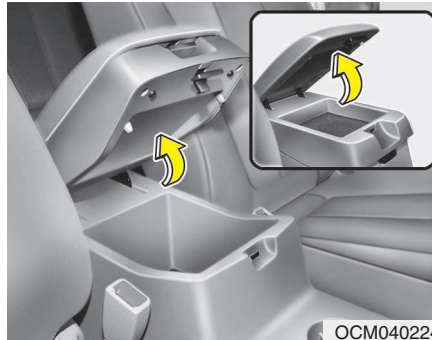

D270100AUN

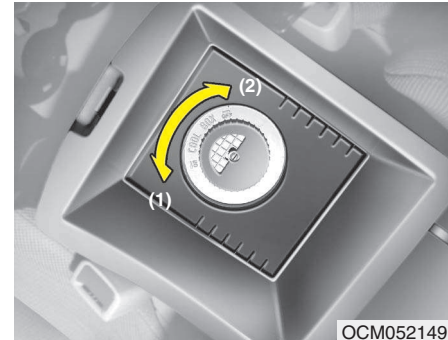

### Arrumação na consola central (se instalada)

Estes compartimentos servem para guardar pequenos objectos necessários ao condutor ou ao passageiro da frente. Para abrir os compartimentos de arrumação da consola central, puxe o manípulo.



### Refrigeração da caixa da consola (se instalada)

Pode manter latas de bebidas ou outros objectos quentes ou frios utilizando o manípulo de abertura/fecho do respiradouro instalado no porta-luvas.

1. Ligue o interruptor de comando da ventoinha.
2. Regule o controlo do fluxo de ar para o modo face (  ) ou duplo (  ).
3. Rode o manípulo de abertura/fecho do respiradouro instalado no porta-luvas para a posição de abertura.  
(1) ON  
(2) OFF

4. Regule o controlo da temperatura para quente ou frio.

Quando não utilizar o porta-luvas como geleira, rode o manípulo para a posição de fecho.

**\* NOTA**

Ao utilizar a função arrefecimento, uma pequena quantidade de humidade condensada poderá danificar os seus papéis.

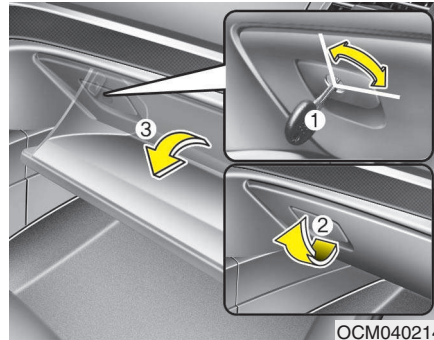

D270200AFD

**Porta-luvas**

O porta-luvas pode ser trancado e destrancado com uma chave-mestra (se instalado).

Para abrir o porta-luvas, puxe o manípulo. O porta-luvas abre-se automaticamente. Depois de utilizá-lo, feche o porta-luvas.

**⚠ AVISO**

Para reduzir o risco de lesões num acidente ou travagem brusca, mantenha sempre a porta do porta-luvas fechada durante a condução.

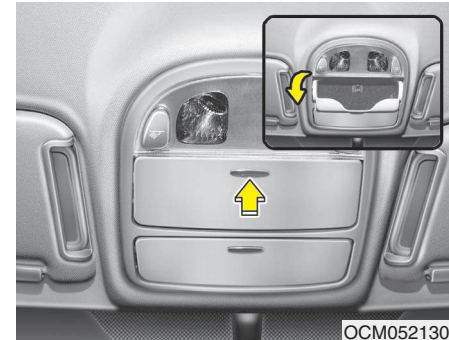

D270300AUN

**Suporte para óculos de sol**

Para abrir o suporte para óculos de sol, carregue na tampa. O suporte abre devagar. Coloque os óculos de sol na porta do compartimento com as lentes viradas para fora. Carregue para fechar.

### **⚠ AVISO**

- Coloque apenas óculos de sol neste suporte. Outros objectos nele colocados podem sair projectados do suporte em caso de travagem brusca ou acidente, causando eventuais lesões nos passageiros do veículo.
- Não abra o suporte para óculos de sol com o veículo em andamento. O espelho retrovisor do veículo pode ser tapado por um suporte para óculos de sol aberto.

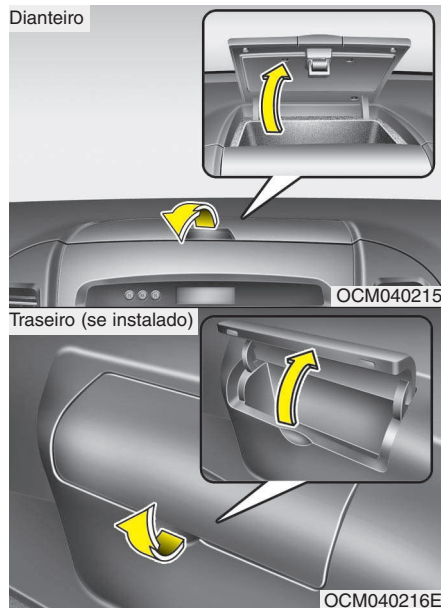

D270400AFD

### **Caixa multiusos (se instalado)**

Para abrir a tampa, puxe a alavanca ou a própria tampa. Este compartimento permite arrumar objectos de pequenas dimensões.

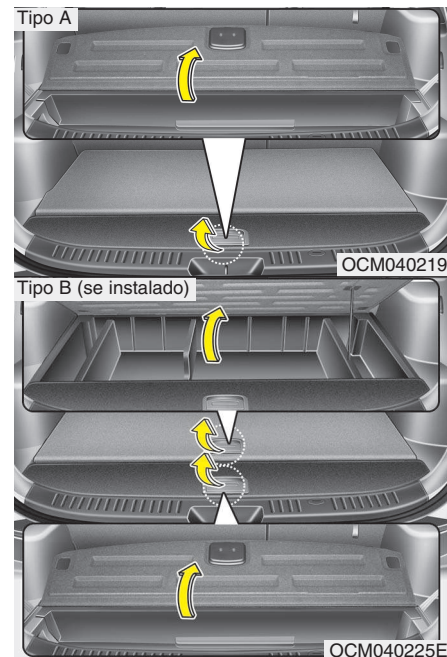

D270500AFD

### **Caixa de carga (se instalado)**

Pode colocar um estojo de primeiros socorros, um triângulo reflector, ferramentas, etc. na caixa, para facilitar o acesso a estes objectos.

Agarre o manípulo no cimo da cobertura e levante-a.

## EQUIPAMENTOS INTERIORES

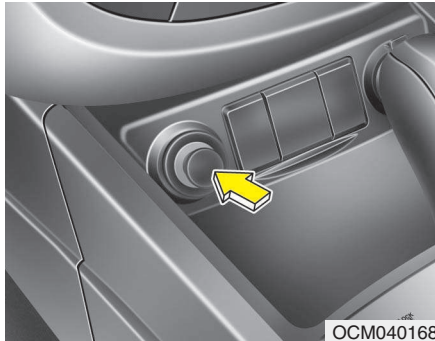

D280100AFD

**Isqueiro**

Para que o acendedor de cigarros funcione, a chave de ignição deve estar na posição "ACC" ou na posição "ON".

Para utilizar o acendedor de cigarros, pressione-o até o fundo do soquete. Quando o elemento estiver suficientemente aquecido, o acendedor saltará para ser utilizado.

Não mantenha o acendedor de cigarros pressionado. Isso pode danificar o elemento aquecedor e provocar um incêndio.

Caso seja necessário substituir o acendedor de cigarros, utilize somente uma peça de reposição original HYUNDAI ou equivalente aprovada.

**⚠ AVISO**

- Não mantenha o isqueiro na tomada depois de já ter aquecido. O isqueiro pode aquecer demasiado.
- Se o isqueiro não saltar em 30 segundos, retire-o da tomada para não aquecer demasiado.

**⚠ CUIDADO**

*Coloque apenas um isqueiro de origem HYUNDAI na tomada do isqueiro. A utilização de acessórios com ficha (máquinas de barbear, aspiradores portáteis e cafeteiras eléctricas, por exemplo) pode danificar a tomada ou causar uma falha eléctrica.*

D280200AFD

**Cinzeiro****⚠ AVISO - Utilização do cinzeiro**

- Não utilize o cinzeiro do veículo como recipiente para resíduos.
- A colocação de cigarros ou fósforos acesos num cinzeiro com outros materiais combustível pode provocar um incêndio.

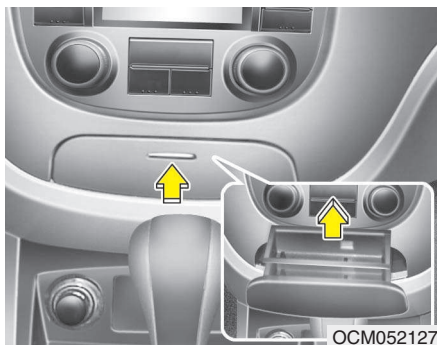

### Tipo A

Para abrir o cinzeiro dianteiro basta carregar na respectiva tampa. Para limpar o cinzeiro, remova o receptáculo plástico levantando-o e puxando-o para fora.

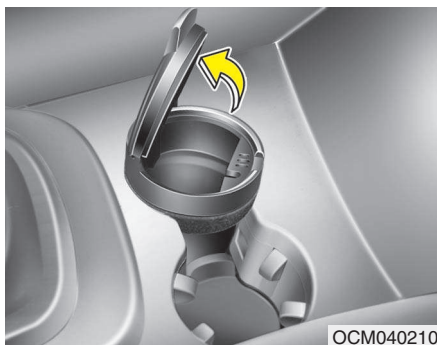

### Tipo B

Para utilizar o cinzeiro, abra a tampa. Para limpar ou esvaziar o cinzeiro, tire-o para fora.

D280300ACM

## Suporte para copos

### **⚠ AVISO - Líquidos quentes**

- Não coloque copos de líquidos quentes sem tampa no suporte com o veículo em andamento. Se o líquido quente se entornar, pode causar-lhe queimaduras e a perda de controlo do veículo.
- Para reduzir o risco de lesões em caso de travagem brusca ou acidente, não coloque garrafas, copos de vidro, latas, etc. sem tampa ou mal seguros no suporte com o veículo em andamento.

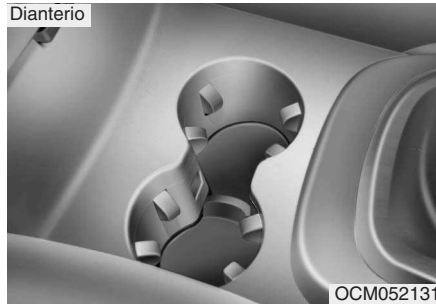

Poderão colocar-se copos ou latas pequenas de bebida nos porta-copos.

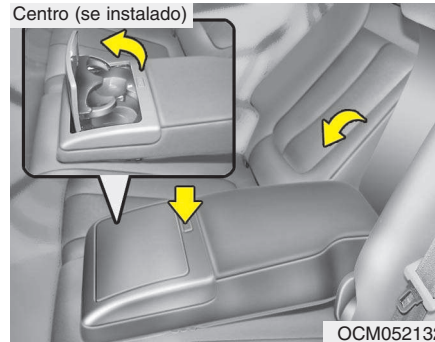

Para utilizar o suporte para bebidas, puxe para baixo o apoio de braços e carregue no botão para abrir. Feche a tampa após o uso.

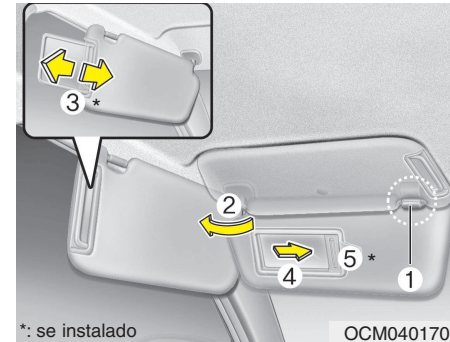

### Pala para o sol

Utilize a pala para se proteger contra a luz directa do sol que passa pelo pára-brisas ou os vidros laterais.

Para utilizar a pala para o sol, puxe-a para baixo.

Para utilizar a pala para um vidro lateral, puxe-a para baixo, solte-a do suporte (1) e rode-a para o lado (2).

Ajuste a extensão da pala para o sol para a frente ou para trás (3)\*.

Para utilizar o espelho de cortesia, puxe a pala para o sol para baixo e levante a tampa do espelho (4).

O suporte para bilhetes (5)\* serve para guardar talões de portagem.

**⚠ CUIDADO - Luz do espelho de cortesia (se instalado)**

*Depois de utilizá-lo, feche bem a tampa do espelho de cortesia e recoloque a pala para o sol na posição original. Se o espelho de cortesia não ficar bem fechado, a luz continua acesa e pode causar a descarga da bateria em eventuais danos na pala.*

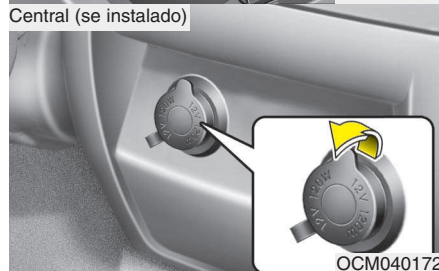
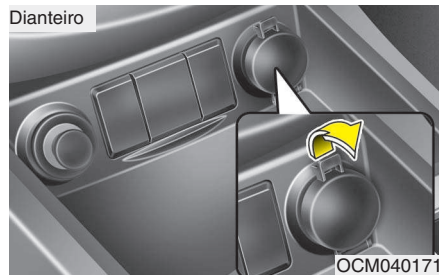

D280500AUN

### Tomada eléctrica

A tomada eléctrica destina-se a fornecer energia eléctrica a telemóveis ou outros aparelhos concebidos para funcionarem com sistemas eléctricos de automóveis. Os aparelhos devem ter uma capacidade inferior a 10 amperes com o motor ligado.



**⚠ CUIDADO**

- *Utilize a tomada eléctrica apenas com o motor ligado e retire a ficha do acessório depois de o utilizar. Se a ficha do acessório ficar muito tempo na tomada com o motor desligado, a bateria pode descarregar.*
- *Utilize apenas acessórios eléctricos de 12 V com uma capacidade inferior a 10 A.*
- *Quando utilizar a tomada eléctrica, regule o sistema de ar condicionado ou aquecimento para o nível de funcionamento mínimo.*
- *Feche a tampa quando não estiver a utilizar a tomada.*
- *Alguns aparelhos electrónicos podem causar interferências electrónicas quando ligados à tomada eléctrica de um automóvel, provocando assim um excesso de estática no sistema de áudio e avarias noutros sistemas ou aparelhos electrónicos do veículo.*

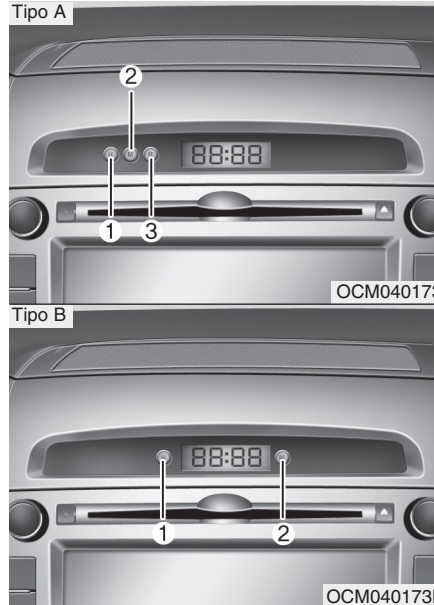

D280600AUN

**Relógio digital (se instalados)**

**⚠ AVISO**

**Não acerte o relógio enquanto conduz. Pode perder o controlo da direcção, ter um acidente e sofrer lesões graves.**

Sempre que desligar os bornes da bateria e fusíveis afins, terá de acertar as horas.

Com o interruptor da ignição na posição ACC ou ON, os botões do relógio funcionam da seguinte maneira:

D280601AUN

**Horas (1)**

Se carregar no botão H, as horas mostradas avançam uma hora.

D280602AUN

**Minutos (2)**

Se carregar no botão M, as horas mostradas avançam um minuto.

D280603AUN

**Acertar o relógio (3, se instalado)**

Para apagar os minutos, carregue no R com um dedo, lápis ou objecto semelhante. O relógio assume a hora certa.

Por exemplo, se carregar no botão R com o relógio entre as 9:01 h e 9:29 h, o visor passará para as 9:00 h.

- 9:01 ~ 9:29 h - visor passa para as 9:00 h
- 9:30 ~ 9:59 h - visor passa para as 10:00 h

D280604AUN

### **Conversão do visor**

#### **Tipo A**

Para passar do formato de 12 horas para o de 24 horas, carregue no botão R por mais de 4 segundos.

Por exemplo, se carregar no botão R por mais de 4 segundos com o relógio nas 10:15 h da noite, o visor passa para as 22:15 h.

#### **Tipo B**

Para alterar o formato de 24 horas para 12 horas (se instalado), enquanto pressiona o botão "H", carregue ao mesmo tempo no botão "M" durante 3 segundos ou mais. Por exemplo, se os botões "H" e "M" forem pressionados simultaneamente durante mais de 3 segundos, a indicação no visor passa de 22:15 para 10:15.

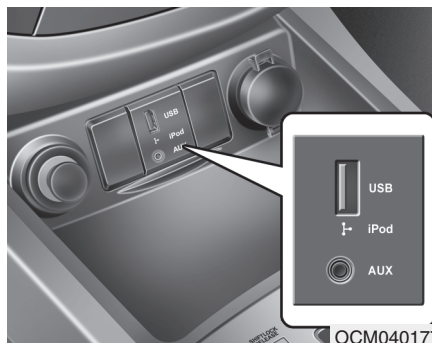

D281400BFD

### **Entrada Aux, USB e iPod (se instalada)**

Se o seu veículo tiver uma entrada aux e/ou USB(universal serial bus) ou entrada iPod, poderá utilizar a entrada aux para ligar aparelhos áudio, a entrada USB para ligar um USB e a entrada iPod para ligar um iPod.

### **\* NOTA**

Se utilizar um aparelho de áudio portátil ligado à tomada eléctrica, pode ouvir ruído durante a reprodução. Se isso acontecer, utilize a fonte de energia do aparelho de áudio portátil. Pendural de vestuário para utilizar o pendural, puxe a parte superior do mesmo para baixo.

\* iPod é uma marca registada da Apple Inc.



D280800AUN

### Cabide para roupa (se instalado)

Para utilizar o cabide, puxe a parte superior do cabide para baixo.

#### CUIDADO

*Não pendure peças de vestuário pesadas. Pode danificar o gancho.*

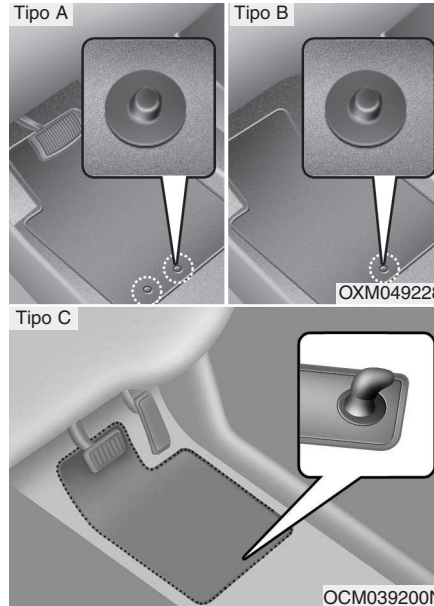

### Gancho(s) de fixação dos tapetes (se instalado)

Quando utilizar tapetes no piso dianteiro, certifique-se que fixa o(s) tapete(s) aos gancho(s) de fixação do seu veículo. A fixação impede os tapetes de deslizarem para a frente.

#### AVISO

Ao colocar QUALQUER tapete no veículo, deve ter em conta o seguinte:

- Certifique-se de que os tapetes se encontram bem presos nas âncoras de tapetes do veículo, antes de começar a conduzir.
  - Não utilize NENHUM tapete que não possa ser firmemente fixado às respectivas âncoras no veículo.
  - Não coloque tapetes sobrepostos (por exemplo, tapetes de borracha sobre tapetes tipo alcatifa). Em cada posição deve ser colocado apenas um único tapete.
- IMPORTANTE** - O seu veículo foi fabricado com âncoras para o tapete do lado do condutor, especialmente concebidas para fixar o respectivo tapete nesse lugar. De modo a evitar qualquer interferência com o funcionamento dos pedais, a **HYUNDAI** recomenda que sejam apenas utilizados os tapetes especialmente concebidos pela **HYUNDAI** para o seu veículo.



OCM052133-1

D281000AFD

### Rede de carga (fixador) (se instalada)

Para impedir que haja objectos à solta no espaço de carga, utilize os 4 fixadores do espaço de carga para prender a rede de carga.

Se necessário, contacte o Reparador Autorizado HYUNDAI para obter uma rede de carga.

### CUIDADO

*Para prevenir danos nos artigos ou no veículo, tenha cuidado ao transportar objectos frágeis ou volumosos na bagageira.*

### AVISO

Evite lesões oculares. **NÃO** estique demasiado a rede. Mantenha **SEMPRE** a cara e o corpo for a da sua trajectória de recolhimento. **NÃO** utilize a rede se a correia apresentar sinais visíveis de desgaste ou danos.

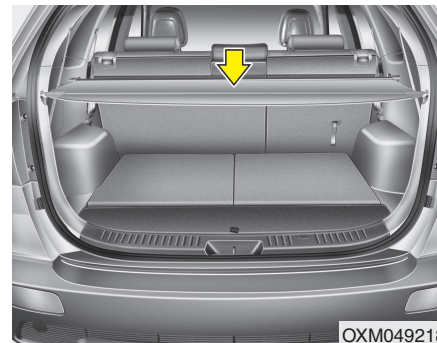

OXM049218

D281100AFD

### Cobertura de segurança da carga (se instalada)

Utilize esta cobertura para esconder objectos transportados no espaço de carga.

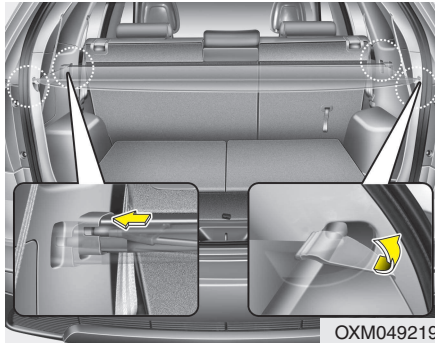

Para usar o ecrã de segurança da carga, puxe o manípulo para trás e insira os cantos dentro dos compartimentos respectivos.

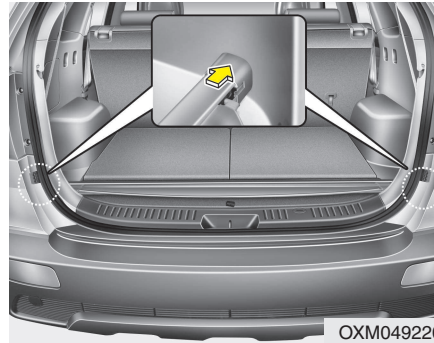

Quando não a quiser utilizar, coloque a cobertura de segurança da carga na parte inferior do espaço de carga (se instalado).

**⚠️ AVISO**

- Não coloque objectos na cobertura de segurança da carga. Em caso de acidente ou travagem, esses objectos podem ser projectados no interior do veículo e causar eventuais lesões nos ocupantes.
- Nunca deixe ninguém viajar na bagageira. Esta serve apenas para transportar bagagem.
- Mantenha o equilíbrio do veículo e coloque o peso o mais à frente possível.

**⚠️ CUIDADO**

*Para não a danificar nem deformar, não coloque bagagem sobre a cobertura de segurança da carga.*

## EQUIPAMENTOS EXTERIORES

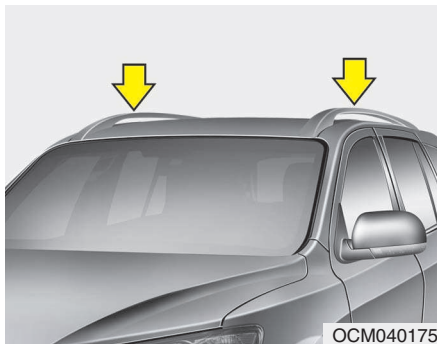

D290100AFD

### Porta-bagagens no tejadilho (se instalado)

Se o veículo tiver um porta-bagagens no tejadilho, pode colocar carga no topo do veículo.

#### \* NOTA

Se o veículo estiver equipado com um tecto de abrir, não se esqueça de colocar a carga no porta-bagagens de maneira a não interferir com o funcionamento do tecto de abrir.

#### ⚠ CUIDADO

- *Se transportar carga no porta-bagagens, tome as precauções necessárias para evitar que a carga danifique o tejadilho do veículo.*
- *Se transportar grandes objectos no porta-bagagens, certifique-se de que estes não ultrapassam o comprimento ou a largura total do tejadilho.*

#### ⚠ AVISO

- A especificação seguinte refere-se ao peso máximo transportável no porta-bagagens. Ao carregar o compartimento do tejadilho não coloque carga em excesso, nunca exceda o especificado na documentação do veículo.

PORTA BAGAGENS	100 kg BEM DISTRIBUÍDOS
-------------------	----------------------------

- Se não cumprir esta directiva pode danificar seriamente o seu veículo e por em perigo os seus ocupantes.
- O centro de gravidade do veículo será mais alto se houver objectos colocados no porta-bagagens. Não arranque de repente a viatura, não trave nem curve de forma abrupta, não faça manobras a grande velocidade pois pode resultar num descontrolo da viatura com possível capotamento, colocando assim em perigo de vida os ocupantes da viatura.

(Continua)

(Continued)

- Conduza devagar e contorne as curvas com cuidado sempre que transportar objectos no porta-bagagens. Deslocações de ar repentinas, causadas pela passagem de veículos ou causas naturais, podem exercer pressões ascendentes sobre os objectos colocados no porta-bagagens, em especial se se tratar de objectos grandes e planos, tais como painéis de madeira ou colchões. Os objectos podem cair do porta-bagagens e causar danos no seu veículo e nos outros à volta dele.
- Para impedir danos ou perdas de carga durante a condução, inspeccione frequentemente os objectos antes ou durante a viagem para se certificar de que estão bem seguros no porta-bagagens.

### SISTEMA DE ÁUDIO

#### \* NOTA

Se instalar um farol HID depois da compra do seu carro, o sistema audio e os dispositivos electrónicos do veículo poderão apresentar um funcionamento deficiente.

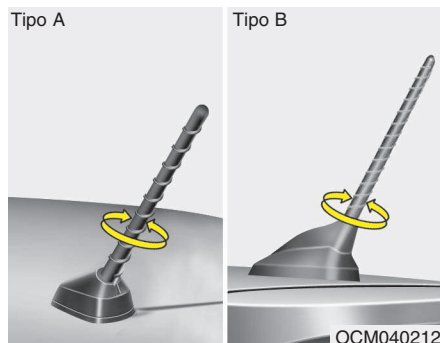

#### Antena

D300102BFD

#### Antena no tejadilho

O seu automóvel possui uma antena no tejadilho que recebe sinais de transmissão em AM e FM. A antena é removível. Para removê-la, rode-a no sentido contrário ao dos ponteiros do relógio. Para instalá-la, rode-a no sentido inverso.



#### CUIDADO

- *Antes de entrar num local com pouco espaço em altura, ou numa lavagem automática, retire a antena, rodando-a no sentido anti-horário. Se assim não fizer, a antena poderá ficar danificada.*
- *Quando tornar a instalar a antena, é importante que esta fique bem apertada e ajustada na posição vertical para garantir uma boa recepção. Mas pode retirá-la para estacionar o veículo ou retirar a carga do tejadilho.*
- *Se transportar carga no porta-bagagens do tejadilho, não a coloque perto da antena, para garantir uma boa recepção.*



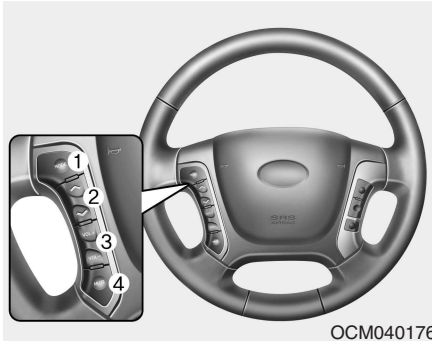

OCM040176

D30020AFD

### Comando à distância do sistema de áudio (se instalada)

O botão de comando à distância do sistema de áudio existente no volante contribui para a segurança da condução.



### **CUIDADO**

**Não utilize simultaneamente os botões de comando remoto de áudio.**

#### **MODE (1)**

Carregue neste botão para seleccionar o modo 'Radio', 'CD' (disco compacto), USB ou AUX (se instalado).

#### **SEEK (^ / v) (2)**

Se carregar no botão 'SEEK' durante 0,8 segundo ou mais, este terá as funções que se seguem, consoante o modo.

#### **Modo RADIO**

Funciona como o botão de selecção 'AUTO SEEK'.

#### **Modo CDP**

Funciona como o botão 'FF/REW'.

#### **Modo CDC**

Funciona como o botão 'DISC UP/DOWN'.

Se carregar no botão 'SEEK' durante menos de 0,8 segundo, este terá as funções que se seguem, consoante o modo.

#### **Modo RADIO**

Funciona como o botão de selecção 'PRESET STATION'.

#### **Modo CDP**

Funciona como o botão 'TRACK UP/DOWN'.

#### **Modo CDC**

Funciona como o botão 'TRACK UP/DOWN'.

#### **VOL (+ / -) (3)**

- Carregue no botão com a seta para cima (+) para aumentar o volume.
- Carregue no botão com a seta para baixo (-) para diminuir o volume.

#### **MUTE (4, se instalado)**

- Pressione a tecla "MUTE" para interromper o som.
- Pressione novamente a tecla "MUTE" para reproduzir o som.

Para saber mais pormenores sobre os botões de comando do sistema de áudio, consulte as páginas seguintes deste capítulo.

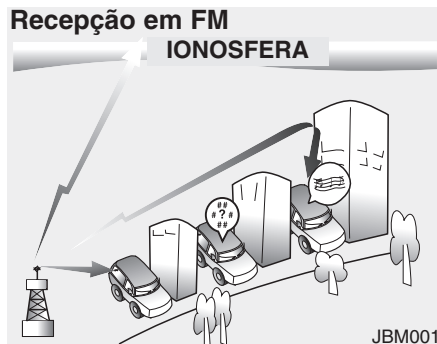

D300800AFD

### Como funciona o Sistema de rádio-estereofonia

Os sinais de rádio AM (MW, LW) e FM são emitidos a partir de antenas localizadas à volta da sua cidade. Estes sinais são interceptados pela antena no guarda-lamas do seu carro. Este sinal é depois recebido pelo rádio e vai para os altifalantes.

Quando um sinal forte alcança a sua antena, o sistema altamente sofisticado do seu sistema áudio, assegura uma reprodução da mais alta qualidade.

No entanto, em certos casos, o sinal que chega ao seu receptor não é suficientemente forte e claro. Isto pode dever-se a factores, como sejam a distancia do emissor, a presença de outras estações com sinais fortes ou a presença de edifícios, pontes outras grandes obstruções na área.

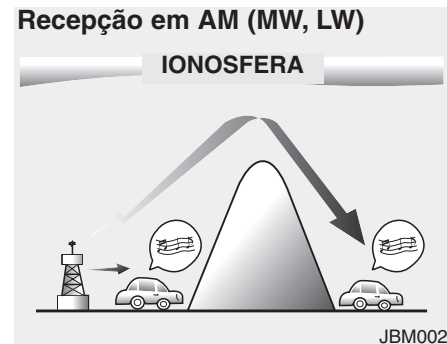

A recepção dos sinais de AM (MW, LW) é, normalmente, melhor do que em FM. Isto deve-se ao facto das ondas de AM (MW, LW) serem transmitidas em baixas frequências. Estas ondas longas, de baixa frequência podem seguir a curvatura da Terra, em vez de seguirem a direito para a atmosfera. Além disso, dão a volta aos obstáculos, assegurando assim uma cobertura mais perfeita.

É por isso, que as emissões de AM (MW, LW) podem ser recebidas a distâncias muito maiores do que as de FM.

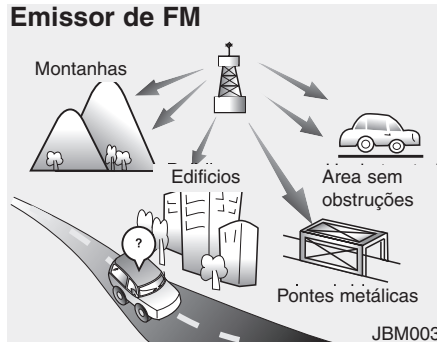

As emissões de FM são transmitidas a frequências mais elevadas e não curvam de acordo com a superfície da Terra. Nestas condições, as emissões em FM começam a desaparecer a distâncias muito curtas do emissor. Além disso, o sinal de FM é mais facilmente afectado por edifícios, montanhas ou outros obstáculos. Tudo isto poderá levá-lo a pensar que há qualquer problema com o seu receptor.

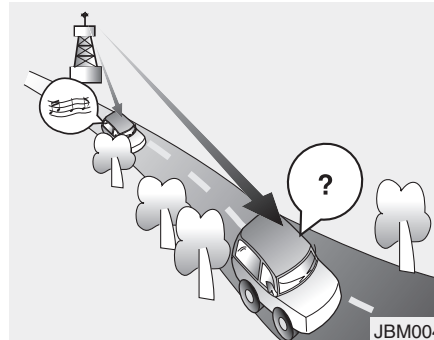

- "Fading" (Diminuição de sinal) - À medida que o seu carro se afasta do emissor, o sinal vai enfraquecendo e o som começa a desaparecer. Quando isto acontecer, sugerimos que sintonise outra estação com sinal mais forte.
- Sons agudos/estática - Os sinais fracos de FM ou as grandes obstruções entre o emissor e o seu rádio, podem afectar o sinal, dando origem à recepção de sinais agudos ou estática. A redução no botão de controle dos agudos poderá diminuir este efeito até que o problema seja ultrapassado.

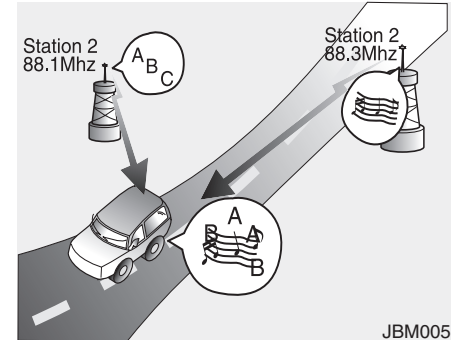

- Sobreposição de estações - à medida que o sinal de FM vai enfraquecendo, outro sinal mais forte, próximo desta Frequência, começará a ser recebido. Isto deve-se ao facto que o seu rádio foi concebido para fixar o sinal mais forte. Se tal acontecer, sintonizar outra estação com um sinal mais forte.
- Recepção múltipla - Sinais de rádio, recebidos de diversas origens podem causar distorções e sinais agudos. A causa desta anomalia é o facto de se estarem a receber sinais simultâneos, directos e reflectidos, da mesma estação, ou por sinais de duas estações diferentes mas com frequências muito próximas. Se tal acontecer, sintonizar uma estação de frequência diferente até que esta situação deixe de existir.

### Utilização de um telemóvel ou rádio de duas vias

Quando se utiliza um telemóvel no interior da viatura, este poderá provocar interferências no sistema de áudio. Isto não significa que existe qualquer problema com o equipamento de áudio. Nestes casos, utilizar o telemóvel num local o mais afastado possível do equipamento de áudio.



#### **CUIDADO**

*Quando utilizar sistemas de comunicação tais como telemóveis ou equipamentos de rádio no interior da viatura, deverá ser montada uma antena exterior. Quando se utiliza um telemóvel ou equipamento de rádio utilizando antenas no interior de veículo, estas podem interferir com o sistema eléctrico da viatura e afectar adversamente o funcionamento do veículo.*



#### **AVISO**

**Não deve utilizar o telefone celular enquanto conduz; pare a viatura em lugar seguro antes de o fazer.**

### Cuidados a ter com discos (se instalada)

- Se a temperatura interior do veículo estiver demasiado elevada, abra os vidros para deixar entrar ar antes de utilizar o sistema de áudio.
- É ilegal copiar e utilizar ficheiros MP3/WMA/AAC/WAVE sem autorização. Utilize apenas CDs que respeitem a lei.
- Não aplique nos CDs agentes voláteis como benzeno, diluente, produtos de limpeza normais e produtos desmagnetizadores para discos analógicos.
- Para impedir danos na sua superfície, pegue nos CDs pelos bordos exteriores ou pelo orifício central.
- Limpe a superfície dos discos com um pano macio antes de os reproduzir (limpe do centro para o bordo exterior).
- Não danifique a superfície dos discos com a colocação de autocolantes ou papel.
- Certifique-se de que não são introduzidas substâncias estranhas no leitor de CDs (Não introduza mais de um CD ao mesmo tempo).
- Depois de os ouvir, guarde os CDs nas caixas para os proteger contra riscos ou sujidade.

- Consoante o tipo de CD utilizado (CD-R/CD-RW), certos CDs podem não funcionar normalmente e de acordo com as instruções do fabricante ou os métodos de fabricação ou gravação. Nesse caso, se persistir em utilizar esses CDs, pode ocorrer uma avaria no sistema de áudio.

### **\* NOTA - Reprodução de um CD de áudio incompatível protegido contra cópia**

O sistema de áudio do seu veículo poderá não reproduzir certos CDs protegidos contra cópia e à margem das normas internacionais de CDs de áudio (Livro Vermelho). Lembre-se que se tentar reproduzir este tipo de CDs e o leitor do sistema de áudio não funcionar como esperava, a causa poderá estar nesses CDs e não num defeito do aparelho. Não utilize este tipo de CDs no leitor.

## RÁDIO, DEFINIÇÃO, VOLUME, CONTROLO ÁUDIO (MODELO GENERAL)

### ■ PA910



1. Botão LIGAR/DESLIGAR & botão de controlo de volume
2. Botão de selecção de FM
3. Botão de selecção de AM
4. Botão de selecção automática de canal
5. Botão Preset
6. Botão AST(AUTO STORE)
7. Botão SETUP - definição
8. Botão de selecção manual de canal e controlo de qualidade do som

### ■ PA960



## RÁDIO, DEFINIÇÃO, VOLUME, CONTROLO ÁUDIO (MODELO EUROPEU)

### ■ PA910



1. Botão LIGAR/DESLIGAR & botão de controlo de volume
2. Botão de selecção de FM
3. Botão de selecção de AM
4. Botão de selecção automática de canal
5. Botão Preset
6. Botão AST(AUTO STORE)
7. Botão SETUP - definição
8. Botão de selecção manual de canal e controlo de qualidade do som
9. Botão de selecção TA
10. Botão PTY(FLDR)

### ■ PA960



### 1. Botão LIGAR/DESLIGAR & controlo do volume

Liga/desliga o aparelho quando o interruptor da ignição está em ACC ou ON. Rodando o botão para a direita, aumenta o volume; rodando para a esquerda, diminui o volume.

- Prima este botão para LIGAR/DESLIGAR (ON/OFF) o sistema áudio (APENAS DISPONÍVEL NO MODELO PARA A EUROPA).
- Dependendo do modelo, se o botão de ignição não estiver na posição ACC ou ON, surge no LCD a mensagem "Bateria Descarregada", 10 segundos após o arranque, desligando-se automaticamente após 1 hora de funcionamento.
- Ajusta o volume do sistema áudio do veículo. Para aumentar o volume, rode o botão no sentido horário; para diminuir o volume, rode o botão no sentido anti-horário.

### 2. Botão de selecção de FM

Muda para o modo FM e alterna entre FM1 e FM2 cada vez que se prime o botão.

- \* Em alguns modelos, pode alternar pela seguinte ordem: FM1 → FM2 → FMA.

### 3. Botão de selecção de AM

Premindo o botão [AM], é seleccionada a banda AM. É visualizado no LCD o modo AM.

- \* Em alguns modelos, pode alternar pela seguinte ordem: AM1 → AMA.

### 4. Botão de selecção automática de canal

- Premindo o botão [SEEK ^], aumenta a frequência de banda para seleccionar automaticamente um canal. Para na frequência anterior se não se for detectado nenhum canal.
- Premindo o botão [TRACK v], diminui a frequência de banda para seleccionar automaticamente um canal. Para na frequência anterior se não for detectado nenhum canal.

### 5. Botão Preset

Premir os botões [1]~[6] durante menos de 0,8 segundos para escutar o canal memorizado em cada botão. Premir o botão preset durante mais de 0,8 segundos para memorizar o canal que se está a ouvir no respectivo botão, o que será assinalado por um bip.

### 6. Botão AST(AUTO STORE)

Premindo o botão, este selecciona automaticamente e memoriza os canais com elevada taxa de recepção nos botões PRESET [1]~[6] e permite ouvir os canais memorizados em PRESET1. Se não se memorizar qualquer canal após AST, sintonizará o canal anterior.

- Em alguns modelos, guarda apenas na memória de Pré-Seleção (Preset) de (1)~(6), no modo FMA ou AMA.

### 7. Botão SETUP - definição

Prima este botão para mudar para a opção SCROLL e para o modo de regulação anterior. Se nos 5 segundos depois de premir o botão não efectuar nenhuma regulação, o sistema regressa automaticamente ao modo de reprodução (PLAY). (Após entrar no modo de INSTALAÇÃO (SETUP), poderá alternar entre os vários itens, utilizando as funções da esquerda, da direita e PUSH do botão [TUNE] (sintonização))

#### ■ PA910 MODELO GENERAL

As funções de instalação aparecem pela seguinte ordem: SCROLL ↔ SDVC ↔ P.BASS...

### ■ PA910 MODELO EUROPEU

As funções de instalação aparecem pela seguinte ordem: SCROLL ↔ SDVC ↔ AF ↔ NEWS ↔ RETURN ↔ P.BASS ↔ TA VOL ↔ REGION...

### ■ PA960 MODELO GENERAL

As funções de instalação aparecem pela seguinte ordem: SCROLL ↔ SDVC...

### ■ PA960 MODELO EUROPEU

As funções de instalação aparecem pela seguinte ordem: SCROLL ↔ SDVC ↔ AF ↔ TAVOL ↔ REGION ↔ NEWS...

#### • SCROLL

Esta função é utilizada para visualizar caracteres mais longos que os que são visualizados no texto do ecrã LCD e pode ser LIGADA/DESLIGADA (ON/OFF) através do botão de controlo da qualidade do som.

- SDVC (Speed Dependent Volume Control - Controlo de Volume em Função da Velocidade)

Esta função ajusta automaticamente o nível de volume do sistema audio de acordo com a velocidade do veículo e pode ser LIGADA/DESLIGADA (ON/OFF) através do botão de controlo da qualidade do som.

- POWER BASS (P.BASS)

Baseada na tecnologia psicoacústica, esta tecnologia ultrapassa as limitações de número e tamanho do altifalante e oferece a qualidade de som dinâmica do BASS.

É possível ajustar 3 níveis: LOW/MID/HIGH (BAIXO/MÉDIO/ALTO)  
OFF ⇒ LOW ⇒ MID ⇒ HIGH (DESLIGADO/BAIXO/MÉDIO/ALTO)

- \* Os modos MW, LW (conforme o modelo AM, AMA) não são suportados.
- \* Podem não ser suportados em alguns modelos.

## 8. Selecção manual de canal & botão de controlo de qualidade do som

Rodar este comando durante a audição de um canal de rádio para ajustar manualmente a frequência.

Rodar no sentido dos ponteiros do relógio para aumentar a frequência, e no sentido inverso para reduzir a frequência. Premindo o botão, é possível mudar entre os modos BASS, MIDDLE, TREBLE, FADER e BALANCE TUNE. O modo seleccionado é mostrado no display. Depois de se seleccionar cada modo, rodar o botão de controlo Áudio no sentido dos ponteiros do relógio ou no sentido inverso.

- Controlo BASS - graves

Para aumentar os graves, rodar o botão no sentido dos ponteiros do relógio, e para diminuir os graves rodar o botão no sentido inverso.

- Controlo MIDDLE - médios

Para aumentar os médios, rodar o botão no sentido dos ponteiros do relógio, e para diminuir, rodar no sentido inverso.



- Controlo TREBLE - agudos

Para aumentar os agudos, rodar o botão no sentido dos ponteiros do relógio, e para diminuir, rodar o botão no sentido inverso.

- Controlo FADER

Rodar o botão de controlo no sentido dos ponteiros do relógio para aumentar o som do altifalante traseiro (o som do altifalante dianteiro será atenuado). Rodando o botão de controlo no sentido inverso, será aumentado o som do altifalante dianteiro (o som do altifalante traseiro será atenuado).

- Controlo BALANCE

Rodar o botão no sentido dos ponteiros do relógio para aumentar o som do altifalante do lado direito (o som do altifalante do lado esquerdo será atenuado). Rodando o botão de controlo no sentido inverso, será aumentado o som do altifalante do lado esquerdo (o som do altifalante do lado direito será atenuado).

## 9. Botão de selecção TA

Nos modos FM, CD, AUX, liga e desliga a recepção de canais TA do RDS.

## 10. Botão PTY(FLDR)

- Move o botão [FOLDER √] ao procurar PTY na selecção de Tipo de Programa de Transmissão RDS.
- Move o botão [PTY ^] ao procurar PTY na selecção de Tipo de Programa de Transmissão.

## CDP, AUX (MODELO GENERAL)

### ■ PA910



1. Ranhura de carregamento do CD
2. Botão de ejeção do CD
3. Botão INFO
4. Botão de selecção automática de faixa
5. Botão RANDOM - reprodução aleatória
6. Botão REPEAT - repetição
7. Botão de selecção do CD
8. Indicador de CD
9. Botão FOLDER - mudança de pasta
10. Botão SEARCH e botão ENTER
11. Botão de reprodução SCAN
12. Botão DISC - selecção do disco
13. Botão CD LOAD - carregamento de CD
14. Botão de selecção AUX

### ■ PA960



**CDP, AUX (MODELO EUROPEU)**

**■ PA910**



1. Ranhura de carregamento do CD
2. Botão de ejeção do CD
3. Botão INFO
4. Botão de selecção automática de faixa
5. Botão RANDOM - reprodução aleatória
6. Botão REPEAT - repetição
7. Botão de selecção do CD
8. Indicador de CD
9. Botão FOLDER - mudança de pasta
10. Botão SEARCH e botão ENTER
11. Botão de reprodução SCAN

**■ PA960**



12. Botão DISC - selecção do disco
13. Botão CD LOAD - carregamento de CD
14. Botão de selecção AUX

### 1. Ranhura de carregamento do CD

Virar o lado impresso para cima e empurrar suavemente para dentro. Quando o interruptor da ignição está em ACC ou ON e o rádio está desligado, este é automaticamente ligado ao carregar o CD. Este CDP suporta apenas CD de 12cm. Se se carregarem VCD ou CD de dados, aparecerá a mensagem "Erro de leitura" e o CD será ejetado.

### 2. Botão de ejeção do CD

Premir o botão ▲ durante menos de 0,8 segundos para ejetar o CD durante a reprodução deste.

Este botão está activado quando a ignição se encontra desligada.

- ALL EJECT (só CDC)

Premir este botão durante mais de 0,8 segundos para ejetar todos os discos que se encontrem no deck pela respectiva ordem.

### 3. Botão INFO

Visualiza a informação da faixa do CD (FICHEIRO) em reprodução, cada vez que se prime o botão, pela ordem que segue abaixo.

- CDDA : TÍTULO DO DISCO → ARTISTA → TÍTULO DA FAIXA → ARTISTA → TOTAL FAIXAS...
- MP3/WMA : NOME DO FICHEIRO → TÍTULO → ARTISTA → ÁLBUM → NOME DA PASTA → TOTAL FICHEIROS... (não será visualizado se a informação não estiver disponível no DISCO.)

### 4. Botão de selecção automática da faixa

- Premir o botão [TRACK ∨] durante menos de 0,8 segundos para reproduzir a faixa em curso desde o início.
- Premir o botão [TRACK ∨] durante menos de 0,8 segundos e voltar a premir dentro de 1 segundo para reproduzir a música anterior.
- Premir o botão [TRACK ∨] durante mais de 0,8 para iniciar a pesquisa de som rápida da faixa em curso em sentido inverso.
- Premir o botão [SEEK ^] durante menos de 0,8 segundos para reproduzir a próxima faixa.
- Premir o botão [SEEK ^] durante mais de 0,8 segundos para iniciar a pesquisa de som rápida da faixa em curso.

### 5. Botão RANDOM - reprodução aleatória

Premir este botão durante menos de 0,8 segundos para activar o modo 'RDM' e durante mais de 0,8 segundos para activar o modo 'ALL RDM'.

- RDM : Só os ficheiros/faixas de uma pasta/disco são reproduzidos em sequência aleatória.
- ALL RDM (só MP3/WMA): Todos os ficheiros de um disco são reproduzidos em sequência aleatória.

### 6. Botão REPEAT - repetir

Premir este botão durante menos de 0,8 segundos para activar o modo 'RPT' e durante mais de 0,8 segundos para activar o modo 'FLD RPT'.

- RPT : É repetidamente reproduzida uma única faixa(ficheiro).
- FLD RPT(só MP3/WMA) : Só são repetidamente reproduzidos os ficheiros de uma pasta.

## 7. Botão de selecção de CD/AUX

- Botão de Selecção CD

Se houver um CD inserido no auto-rádio, é activado o modo de CD. Se não houver nenhum CD inserido, aparece "NO Disc" (sem disco) durante 3 segundos e o auto-rádio regressa ao modo em que se encontrava anteriormente.

- Botão de Selecção CD/AUX

Se o dispositivo auxiliar estiver ligado, muda do modo em que se encontra para o modo AUX, por forma a reproduzir o som do leitor auxiliar. Se o CD estiver carregado, volta ao modo CD, e, se o dispositivo estiver ligado ao AUX, vai poder alternar entre: CD → AUX → CD... de cada vez que o botão é premido. (Se o dispositivo auxiliar AUX não estiver ligado, o sistema não regressará ao modo AUX). Se o CD ou o aparelho auxiliar não estiverem ligados, surgirá a mensagem "NO Media" (NENHUM dispositivo Media), no ecrã de visualização, durante 3 segundos, regressando ao modo anterior.

## 8. Indicador de CD (Só CDP)

Quando o interruptor da ignição está em ACC ou ON e se o CD estiver carregado, acende-se este indicador. Se o CD for ejectado, a luz apaga-se.

## 9. Botão FOLDER - mudança de pasta

- Muda o botão [FOLDER √] para a pasta filha da pasta actual e visualiza a primeira música da pasta. Premir o botão TUNE/ ENTER para mudar para a pasta visualizada. Reproduzirá a primeira música da pasta.
- Muda o botão [CAT ^], [PTY ^], [FOLDER ^] para a pasta mãe e visualiza a primeira música da pasta. Premir o botão TUNE/ENTER para mudar para a pasta visualizada.

## 10. Botão SEARCH & botão ENTER

Rodar este botão no sentido dos ponteiros do relógio para visualizar as músicas que se seguem à que está a ser reproduzida no momento.

Rodar o botão no sentido inverso ao dos ponteiros do relógio para visualizar as músicas que antecederam a que está a ser reproduzida no momento. Premir o botão para saltar e reproduzir a música seleccionada.

## 11. Botão de reprodução SCAN

Reproduz os primeiros 10 segundos de cada música do DISCO. Para cancelar o modo, premir novamente o botão.

## 12. Botão de selecção DISC

- Botão de mudança [DISC √] muda para o disco anterior.
- Botão de mudança [DISC ^] muda para o disco seguinte.

## 13. Botão CD LOAD

Premir o botão [LOAD] para carregar CDs para o deck disponível do CDC (de 1~6). Premir o botão [LOAD] durante mais de 2 segundos para carregar para todos os decks disponíveis. Será reproduzido o último CD. Se o dispositivo estiver inactivo durante 10 segundos, o processo de carregamento será desactivado.

## 14. Botão de selecção AUX

Se o dispositivo auxiliar estiver ligado, muda do outro modo para o modo AUX a fim de reproduzir o som do leitor auxiliar. Se não estiver ligado nenhum dispositivo auxiliar, visualiza "NO Media" durante 3 segundos e regressa ao modo anterior.



**CUIDADO - Ao utilizar o dispositivo USB**

- Para utilizar o dispositivo USB externo, assegurar que o mesmo não se encontra instalado ao ligar o motor; instalar o dispositivo após o arranque.
- Se se ligar o motor com o dispositivo USB instalado, este poderá ficar danificado. (o USB não é ESA)
- Se se ligar ou desligar o motor quando o dispositivo USB externo se encontra ligado, este poderá não funcionar.
- Poderá não reproduzir ficheiros MP3 ou WMA não autênticos.
  - 1) Só poderá reproduzir ficheiros MP3 com a taxa de compressão entre 8Kbps~320Kbps.
  - 2) Só poderá reproduzir ficheiros de música WMA com uma taxa de compressão entre 8Kbps~320Kbps.
- Ter cuidado com a electricidade estática ao instalar e desinstalar o dispositivo USB externo.

(Continuação)

(Continuação)

- O LEITOR MP3 não é reconhecido.
- Dependendo do estado do dispositivo USB externo, o dispositivo USB externo ligado pode não ser reconhecido.
- Se a definição VHAPTTL byte/sector dos dispositivos USB Externos não for 512BYTE ou 2048BYTE, o dispositivo não será reconhecido.
- Só o dispositivo USB formatado para FAT 12/16/32.
- O dispositivo USB sem autenticação USB IF poderá no ser reconhecido.
- Assegurar que o terminal de ligação USB não entra em contacto com o corpo humano ou com qualquer outro objecto.
- Se se repetir a instalação ou desinstalação do dispositivo USB num curto espaço de tempo, o dispositivo poderá ficar danificado.

(Continuação)

(Continuação)

- Poder-se-á ouvir um ruído estranho ao instalar ou desinstalar um dispositivo USB.
- Se se desinstalar um dispositivo USB externo durante a reprodução no modo USB, o dispositivo poderá sofrer danificações ou anomalias. O dispositivo USB externo deverá, portanto, ser instalado noutra modo ou com o motor desligado.
- Dependendo do tipo e capacidade do dispositivo USB externo ou do tipo de ficheiros armazenados no dispositivo, pode haver uma diferença no tempo que demora o reconhecimento do dispositivo, mas isso não significa a existência duma avaria, sendo apenas necessário esperar.
- Não utilizar o dispositivo USB para outros fins que não a reprodução de ficheiros de música.

(Continuação)

**(Continuação)**

- *A utilização de acessórios USB, tais como um recarregador ou aquecedor, utilizando o USB I/F poderá afectar o desempenho ou causar anomalias.*
- *Se se utilizarem dispositivos como o hub USB adquirido separadamente, o sistema áudio do veículo poderá não reconhecer o dispositivo USB. Ligar o dispositivo USB directamente ao terminal multimédia do veículo.*
- *Se o dispositivo USB estiver dividido por drives lógicas, só os ficheiros de música na drive de prioridade mais alta serão reconhecidos pelo auto-rádio.*
- *Dispositivos como um leitor de MP3 / Telemóvel /câmara digital que não sejam reconhecidos por um USB I/F standard, poderão não ser reconhecidos.*
- *Os dispositivos USB que não sejam estandardizados (USB COM TAMPA METÁLICA) podem não ser reconhecidos.*

**(Continuação)**

**(Continuação)**

- *Os leitores de memória flash USB (como o CF, SD, microSD, etc.) ou os dispositivos de tipo HDD externo podem não ser reconhecidos.*
- *Os ficheiros de música protegidos por DRM (DIGITAL RIGHTS MANAGEMENT) não são reconhecidos.*
- *Os dados na memória USB poderão perder-se ao utilizar este auto-rádio. É imprescindível fazer cópias de segurança dos dados importantes.*
- *Evitar utilizar produtos com memória USB que possam ser utilizados como porta-chaves ou acessórios de telemóveis, pois podem danificar a tomada de USB. Assegurar que apenas são utilizados produtos com as fichas ilustradas abaixo.*



## UTILIZAÇÃO DO USB (MODELO GENERAL)

### ■ PA910



1. Botão de selecção INFO
2. Botão TRACK - mudança de faixa
3. Botão RANDOM - reprodução aleatória
4. Botão REPEAT - repetição
5. Botão de selecção de USB
6. Botão FOLDER - mudança de pasta
7. Botão SEARCH e botão ENTER
8. Botão de selecção SCAN

### ■ PA960





## UTILIZAÇÃO DO USB (MODELO EUROPEU)

### ■ PA910



1. Botão de selecção INFO
2. Botão TRACK - mudança de faixa
3. Botão RANDOM - reprodução aleatória
4. Botão REPEAT - repetição
5. Botão de selecção de USB
6. Botão FOLDER - mudança de pasta
7. Botão SEARCH e botão ENTER
8. Botão de selecção SCAN

### ■ PA960



### 1. Botão de selecção INFO

Visualiza a informação do ficheiro que está a ser reproduzido no momento, pela ordem FICHEIRO, NOME → TÍTULO → ARTISTA → ÁLBUM → PASTA → TOTAL FICHEIROS → VISUALIZAÇÃO NORMAL → NOME DO FICHEIRO → ... (Não visualização qualquer informação se o ficheiro não contiver informações sobre as músicas.)

### 2. Botão TRACK - mudança de faixa

- Premir o botão [TRACK √] durante menos de 0,8 segundos para reproduzir desde o início a música que está a ser reproduzida no momento. Premir o botão durante menos de 0,8 segundos e voltar a premi-lo dentro de 1 segundo para reproduzir a faixa anterior. Premir o botão durante mais de 0,8 segundos para reproduzir rapidamente a música no sentido inverso.
- Premir o botão [SEEK ^] durante menos de 0,8 segundos para mudar para a faixa seguinte. Premir o botão durante mais de 0,8 segundos para avançar rapidamente a música.

### 3. Botão RANDOM - reprodução aleatória

Premir este botão durante menos de 0,8 segundos para activar o modo 'RDM' e durante mais de 0,8 segundos para activar o modo 'ALL RDM'.

- RDM : Só os ficheiros de uma pasta são reproduzidos em sequência aleatória.
- ALL RDM : Todos os ficheiros de uma memória USB são reproduzidos na sequência aleatória.

### 4. Botão REPEAT

Premir este botão durante menos de 0,8 segundos para activar o modo 'RPT' e mais de 0,8 segundos para activar o modo 'FLD RPT'.

- RPT : É repetidamente reproduzido um único ficheiro.
- FLD RPT : São repetidamente reproduzidos apenas os ficheiros de uma pasta.

### 5. Botão de selecção USB

Se o USB estiver ligado, muda do outro modo para o modo USB a fim de reproduzir os ficheiros de música armazenados no USB.

Se não houver nenhum CD nem estiver ligado nenhum dispositivo, será exibida durante 3 segundos a mensagem "NO Media" e o aparelho volta ao modo anterior.

### 6. Botão FOLDER de mudança de pasta

- O botão [FOLDER √] muda para a sub-pasta da pasta actual e visualiza a primeira música da pasta. Premir o botão TUNE/ENTER para mudar para a pasta visualizada. Reproduzirá a primeira música da pasta.
- O botão [CAT ^] muda para a pasta principal e visualiza a primeira música da pasta. Premir o botão TUNE/ENTER para mudar para a pasta visualizada.

### **7. Botão SEARCH e botão ENTER**

Rodar o botão no sentido dos ponteiros do relógio para visualizar as músicas que se seguem à que está a ser reproduzida no momento.

Rodar o botão no sentido inverso ao dos ponteiros do relógio para visualizar as músicas que antecedem a que está a ser reproduzida no momento. Premir o botão para saltar e reproduzir a música seleccionada.

### **8. Botão de selecção SCAN**

Reproduz 10 segundos de cada música do dispositivo USB.

Premir novamente o botão para cancelar o scanning.

## FUNCIONAMENTO DO iPod® (MODELO GENERAL)

### ■ PA910



1. Botão de selecção INFO
2. Botão TRACK - mudança de faixa
3. Botão RANDOM - reprodução aleatória
4. Botão REPEAT - repetir
5. Botão de selecção de iPod
6. Botão CATEGORY - selecção da categoria
7. Botão SEARCH e botão ENTER

### ■ PA960



iPod® é uma marca registada da Apple Inc.

## FUNCIONAMENTO DO iPod® (MODELO EUROPEU)

### ■ PA910



1. Botão de selecção INFO
2. Botão TRACK - mudança de faixa
3. Botão RANDOM - reprodução aleatória
4. Botão REPEAT - repetir
5. Botão de selecção de iPod
6. Botão CATEGORY - selecção da categoria
7. Botão SEARCH e botão ENTER

### ■ PA960



iPod® é uma marca registada da Apple Inc.

No caso de o cabo exclusivo do iPod estar ligado ao terminal múltiplo, do lado direito do banco do condutor. Quando se liga o iPod, o ícone 'iPod' é visualizado no canto superior esquerdo do display.

### **1. Botão de selecção INFO**

Visualiza a informação do ficheiro que está a ser reproduzido no momento, pela ordem TÍTULO → ARTISTA → ÁLBUM → VISUALIZAÇÃO NORMAL → TÍTULO →... (Não visualiza as informações se o ficheiro não contiver informações das músicas.)

### **2. Botão TRACK - Mudança de faixa**

- Premir o botão [TRACK √] durante menos de 0,8 segundos para voltar ao início da música que está a ser reproduzida no momento. Premir o botão durante menos de 0,8 segundos e premi-lo novamente dentro de 1 segundo para reproduzir a faixa anterior. Premir o botão durante mais de 0,8 segundos para reproduzir rapidamente a música em sentido inverso.

- Premir o botão [SEEK ^] durante menos de 0,8 segundos para mudar para a faixa seguinte. Premir o botão durante mais de 0,8 segundos para avançar rapidamente a faixa.

### **3. Botão RANDOM - Reprodução aleatória**

Premir o botão durante menos de 0,8 segundos para activar ou desactivar a reprodução aleatória das músicas dentro da actual categoria. Premir o botão durante mais de 0,8 segundos para reproduzir aleatoriamente todas as músicas do álbum do iPod. Premir novamente o botão para cancelar o modo.

### **4. Botão REPEAT - Repetição**

Repete a música que está a ser reproduzida no momento.

### **5. Botão de selecção de iPod**

Se se ligar o iPod, o dispositivo muda do modo CD para o modo iPod para reproduzir os ficheiros de música armazenados no iPod. Se não houver nenhum CD e o dispositivo auxiliar não estiver ligado, será exibida a mensagem "NO Media" durante 3 segundos e o dispositivo regressa ao modo anterior.

### **6. Botão CATEGORY - selecção de categoria**

Muda da categoria que está a ser reproduzida no momento para a categoria superior do iPod.

Para mudar para (reproduzir) a categoria (música) visualizada, MENU(preset6)

Poderá procurar na categoria inferior à seleccionada.

A ordem das categorias do iPod é: MÚSICA, ÁLBUNS, ARTISTAS, GÉNEROS MUSICAIS E iPod.

## 7. Botão SEARCH e botão ENTER

Rodando o botão no sentido dos ponteiros do relógio, o aparelho reproduzirá as músicas (categoria) que se seguem à que está a ser reproduzida no momento (categoria do mesmo nível). Rodando o botão no sentido inverso ao dos ponteiros do relógio, o aparelho reproduzirá as músicas (categoria) que antecedem a música que está a ser reproduzida no momento (categoria do mesmo nível).

Caso se pretenda escutar a música visualizada na categoria, premir o botão; será reproduzida a música seleccionada.

### \* INFORMAÇÃO - Sobre a utilização do dispositivo iPod

- Alguns modelos iPod poderão não suportar o protocolo de comunicação e os ficheiros não serão reproduzidos. (modelos iPod suportados: Mini, 4G, Photo, Nano, 5G)
- A ordem de busca ou reprodução de músicas no iPod pode ser diferente da ordem do sistema áudio.
- Se o iPod for abaixo por problemas próprios, reinicializar o iPod. (Reinicialização: Consultar o manual do iPod)
- O iPod poderá não funcionar normalmente com a bateria descarregada.



### **! CUIDADO - Ao utilizar o dispositivo iPod**

- *Necessita de um cabo de alimentação exclusivo para o iPod (adquirido à parte) para poder comandar o iPod com os botões do sistema áudio. O cabo de PC fornecido pela Apple poderá causar anomalias. Não o utilizar no veículo.*
- *Ao ligar o dispositivo com o cabo iPod, encaixar completamente a ficha para não interferir com a comunicação.*
- *Ao ajustar os efeitos sonoros do iPod e o sistema áudio, os efeitos sonoros de ambos os dispositivos sobrepor-se-ão mutuamente, o que poderá reduzir ou distorcer a qualidade do som.*
- *Desactivar (desligar) a função equalizador do iPod ao regular o volume de som do sistema áudio, e desligar o equalizador do sistema áudio ao utilizar o equalizador do iPod.*

*(Continuação)*

***(Continuação)***

- ***Quando o cabo do iPod se encontra ligado, o sistema pode ser comutado para o modo AUX, mesmo sem o dispositivo iPod, e poderá causar ruído. Desligar o cabo do iPod quando não se está a utilizar o dispositivo iPod.***
- ***Quando não utilizar o iPod com um sistema áudio de veículo, retire o cabo iPod do iPod. Caso contrário, o iPod pode permanecer em modo acessório e não funcionar correctamente.***



**Antes de conduzir / 5-3**

**Posições da chave / 5-4**

**Botão para ligar/desligar o motor / 5-8**

**Caixa de velocidades manual / 5-14**

**Caixa de velocidades automática / 5-17**

**Tração nas quatro rodas (4WD) / 5-24**

**Sistema de travagem / 5-31**

**Sistema de controlo da velocidade de cruzeiro / 5-42**

**Sistema active ECO / 5-48**

**Funcionamento económico / 5-49**

## Conduzir o veículo

**5**

**Condições de condução especiais / 5-51**

**Condução no Inverno / 5-55**

**Peso do veículo / 5-59**

E010000AFD

### **⚠️ AVISO - OS GASES DE ESCAPE DO MOTOR PODEM SER PERIGOSOS!**

Os gases de escape do motor podem ser extremamente perigosos. Se, em qualquer altura, cheirar gases de escape no interior do veículo, abra imediatamente os vidros.

- **Não inale os gases de escape.**

Os gases de escape contém monóxido de carbono, um gás incolor e inodoro que pode provocar a perda de consciência e a morte por asfixia.

- **Certifique-se de que não há fugas no sistema de escape.**

O sistema de escape deve ser inspeccionado sempre que o veículo for levantado para mudar o óleo ou qualquer outro fim. Se ouvir um som diferente no sistema de escape ou conduzir sobre algo que bata na parte inferior lateral do automóvel, mande inspeccionar o sistema de escape num concessionário autorizado HYUNDAI logo que possível.

- **Não ligue o motor num espaço fechado.**

Deixar o motor a trabalhar ao ralenti numa garagem, mesmo com a porta aberta, é uma prática perigosa. Nunca ligue o motor numa garagem por um período superior ao tempo que leva a ligar o motor e fazer marcha-atrás.

- **Evite deixar o motor a trabalhar ao ralenti por muito tempo com pessoas dentro do automóvel.**

Se for necessário ter o motor a trabalhar ao ralenti por muito tempo com pessoas no veículo, faça-o apenas num espaço aberto, com a admissão de ar posicionada em "Ar fresco" e a ventoinha a funcionar a uma velocidade elevada, para que entre ar fresco no interior do automóvel.

Se tiver de conduzir com a porta da bagageira aberta devido ao volume/tamanho dos objectos transportados:

1. Feche todos os vidros.
2. Abra os respiradouros laterais.
3. Coloque o controlo da admissão de ar na posição "Ar fresco", o controlo do fluxo de ar em "Piso" ou "Face" e a ventoinha a funcionar a uma velocidade elevada.

Para garantir o funcionamento correcto do sistema de ventilação, certifique-se de que as entradas de ar do sistema, situadas mesmo à frente do pára-brisas, estão desimpedidas de neve, gelo, folhas ou outras obstruções.

## ANTES DE CONDUZIR

E020100AUN

### Antes de entrar no veículo

- Certifique-se de que os vidros, os espelhos exteriores e as luzes exteriores estão todos limpos.
- Verifique o estado dos pneus.
- Inspeccione a parte inferior do veículo para ver se detecta fugas.
- Certifique-se de que não há obstáculos atrás do veículo se quiser fazer marcha-atrás.

E020200AUN

### Inspecções necessárias

Verifique regularmente os níveis dos óleos e líquidos, tais como o óleo do motor, o líquido de refrigeração do motor, o óleo dos travões e o líquido limpa-vidros, dependendo do intervalo exacto do óleo ou líquido. Para obter mais informações, consulte "Manutenção", no capítulo 7.

E020300AUN

### Antes de ligar o motor

- Feche e tranque todas as portas.
- Posicione o banco de maneira a que todos os comandos fiquem facilmente acessíveis.
- Regule os espelhos retrovisores interior e exteriores.

- Certifique-se do funcionamento de todas as luzes.
- Verifique todos os indicadores.
- Verifique o funcionamento das luzes de aviso ao colocar o interruptor da ignição na posição "ON".
- Desengate o travão de estacionamento e verifique se a luz de aviso respectiva se apaga.

Para uma condução segura, certifique-se de que conhece o veículo e o seu equipamento.

#### AVISO

**Todos os passageiros têm de ter os cintos de segurança correctamente colocados com o veículo em andamento. Para obter mais informações sobre a sua utilização, consulte "Cintos de segurança", no capítulo 3.**

#### AVISO

**Antes de introduzir a posição "D" (Condução) ou "R" (Marcha-atrás), observe o espaço em torno do seu veículo para ver se há pessoas a passar, especialmente crianças.**

#### AVISO - Condução sob o efeito do álcool ou de drogas

**Se conduzir, não beba. A condução sob o efeito do álcool é, anualmente, a principal causa de morte na estrada. Mesmo uma pequena quantidade de álcool pode afectar os seus reflexos e capacidades de percepção e avaliação das situações. A condução sob o efeito de drogas é tão ou mais perigosa do que a condução sob o efeito do álcool. Se beber ou consumir drogas e conduzir a seguir, corre sérios riscos de se envolver num acidente grave. Se beber ou consumir drogas, não conduza. De igual modo, não viaje com um condutor que o tenha feito. Viaje com outra pessoa ou chame um táxi.**

#### AVISO

**Quando pretender parar ou imobilizar o veículo com o motor a trabalhar, tenha o cuidado de não carregar no pedal do acelerador durante um período de tempo prolongado, pois poderá sobreaquecer o motor ou o sistema de escape e provocar um incêndio.**

## POSIÇÕES DA CHAVE



E030100AFD

### Interruptor da ignição iluminado (se instalado)

Com a abertura de uma das portas dianteiras, o interruptor da ignição fica iluminado para sua conveniência, desde que o interruptor não esteja na posição ON. A luz apaga-se imediatamente com a ligação da ignição ou cerca de 30 segundos após o fecho da porta.



E030201AUN

### Posição do interruptor da ignição LOCK

Bloqueia o volante como forma de protecção antifurto. A chave da ignição só pode ser removida nesta posição. Para colocar o interruptor da ignição na posição LOCK, pressione a chave para dentro, para a posição ACC, e rode a chave para a posição LOCK.

E030202AFD

### ACC (Acessório)

O volante é desbloqueado e os acessórios eléctricos ficam operacionais.

### \* NOTA

Em caso de dificuldade em rodar o botão da ignição para a posição ACC, rodar a chave ao mesmo tempo que faz mover ligeiramente o volante para a direita e para a esquerda, a fim de libertar a tensão.

E030203AUN

### ON

Permite observar e verificar o funcionamento das luzes de aviso antes da ligação do motor. É a posição de funcionamento normal após a ligação do motor.

*Para evitar a descarga da bateria, se o motor estiver desligado, não deixe o interruptor da ignição na posição ON.*

E030204AUN

### START

Coloque o interruptor da ignição na posição START para ligar o motor. O motor entra em rotação até libertar a chave. Depois, o interruptor volta à posição ON. Esta posição permite observar e verificar o funcionamento da luz de aviso dos travões.

**⚠ AVISO - Interruptor da ignição**

- Nunca coloque o interruptor da ignição na posição "LOCK" ou "ACC" com o veículo em andamento. Perde o controlo da direcção do veículo e os travões deixam de funcionar, o que pode provocar um acidente.
- O bloqueio antifurto da coluna da direcção não substitui o travão de estacionamento. Antes de sair do banco do condutor, certifique-se sempre de que tem a alavanca das mudanças na posição "P" (Estacionamento), isto numa caixa automática, engate bem o travão de estacionamento e desligue o motor. Se não tomar estas precauções, o veículo poderá mover-se de forma inesperada e brusca.

(Continua)

(Continua)

- Nunca tente chegar ao interruptor da ignição, ou a qualquer outro comando, através do volante, com o veículo em andamento. A presença da sua mão ou braço nesta zona pode provocar a perda de controlo do veículo e um acidente com lesões graves ou fatais.
- Não coloque objectos móveis à volta do banco do condutor. Estes podem mover-se durante a condução, interferir com a concentração e os movimentos do condutor e provocar um acidente.

**Ligar o motor****⚠ AVISO**

Use sempre calçado apropriado para conduzir o veículo. O uso de calçado desadequado (calçado de salto alto, botas de esqui, etc.) pode afectar a sua capacidade de utilizar os pedais dos travões, do acelerador e da embraiagem (se instalado).

**\* NOTA - Mecanismo "Kick down" (se instalado)**

Se o seu automóvel estiver equipado com um mecanismo "kick down" no pedal do acelerador, este dispositivo permite evitar que conduza inadvertidamente com o acelerador a fundo, pois exige um esforço acrescido para pressionar o pedal até abaixo. No entanto, se o pedal descer mais de 80%, a válvula de borboleta abre-se completamente e torna-se mais fácil pressionar o acelerador. Não se trata de uma falha mas antes do normal funcionamento do sistema.

E040100AUN

### **Ligar o motor (se instalado)**

1. Certifique-se de que o travão de estacionamento está engatado.
2. **Caixa manual** - Carregue a fundo no pedal da embraiagem e coloque a caixa no ponto-morto. Com os pedais da embraiagem e dos travões sob pressão, coloque o interruptor da ignição na posição de arranque.

**Caixa automática** - Coloque a alavanca da caixa na posição P (Estacionamento). Carregue a fundo no pedal dos travões.

*Pode também ligar o motor com a alavanca da caixa na posição N (Ponto-morto).*

3. Coloque o interruptor da ignição na posição START e mantenha-o aí (no máximo 10 segundos) até o motor arrancar. Depois, solte a chave.
4. Em condições de tempo extremamente frio (abaixo de -18° C) ou depois de ter o veículo parado durante vários dias, deixe o motor aquecer sem carregar no acelerador.

*Quer o motor esteja frio ou quente, deve-se ligá-lo **sem carregar no acelerador**.*

### **CUIDADO**

*Se o motor for abaixo durante a condução, não tente levar a alavanca das mudanças para a posição "P" (Estacionamento). Se as condições do tráfego e da estrada o permitirem, pode colocar a alavanca na posição "N" (Ponto-morto) com o veículo ainda em andamento e coloque o interruptor da ignição na posição "START" para tentar voltar a ligar o motor.*

### **CUIDADO**

*Não active o motor de arranque durante mais de 10 segundos. Se o motor se for abaixo ou não pegar, aguarde 5 a 10 segundos antes de reactivar o motor de arranque. A utilização incorrecta do motor de arranque pode danificá-lo.*

E040101AUN

**Ligar o motor diesel (se instalado)**

Para ligar um motor diesel frio, tem de preaquecê-lo antes do arranque e deixá-lo aquecer antes de conduzir.

1. Certifique-se de que o travão de estacionamento está engatado.
2. **Caixa manual** - Carregue a fundo no pedal da embraiagem e coloque a caixa no ponto-morto. Com os pedais da embraiagem e dos travões sob pressão, coloque o interruptor da ignição na posição de arranque.

**Caixa automática** - Coloque a alavanca da caixa na posição P (Estacionamento). Carregue a fundo no pedal dos travões.

Pode também ligar o motor com a alavanca da caixa na posição N (Ponto-morto).



3. Coloque o interruptor da ignição na posição ON para preaquecer o motor. O indicador luminoso do preaquecimento do motor acende-se.
4. Se o indicador se apagar, coloque o interruptor da ignição na posição START e mantenha-o aí (no máximo 10 segundos) até o motor arrancar. Depois, solte a chave.

**\* NOTA**

Se o motor não arrancar nos 10 segundos posteriores à conclusão do preaquecimento, volte a colocar o interruptor da ignição na posição "LOCK" durante 10 segundos, e depois na posição "ON", para voltar a efectuar o preaquecimento.

**Ligar e desligar o motor devido ao intercooler do turbocompressor**

1. Não force nem acelere o motor logo após o arranque.  
Se o motor estiver frio, deixe-o trabalhar ao ralenti por vários segundos antes de conduzir, de modo a garantir uma lubrificação suficiente do turbocompressor.
2. Após uma viagem a alta velocidade ou prolongada que exija altas cargas do motor, deixe-o trabalhar ao ralenti cerca de 1 minuto antes de o desligar.  
Este funcionamento ao ralenti permitirá o arrefecimento do turbocompressor antes de se desligar o motor.

**CUIDADO**

**Não desligue imediatamente o motor depois de sujeitá-lo a altas cargas. Pode danificar gravemente o motor ou o turbocompressor.**

## BOTÃO PARA LIGAR/DESLIGAR O MOTOR (SE INSTALADO)



### Botão para LIGAR/DESLIGAR O MOTOR aceso

Sempre que a porta dianteira é aberta, o botão para LIGAR/DESLIGAR O MOTOR acende-se para sua conveniência. A luz apaga-se cerca de 30 segundos depois do fecho da porta. De igual modo, a luz apaga-se imediatamente se o sistema de alarme antifurto estiver activado.

### Posição do botão para LIGAR/DESLIGAR O MOTOR

#### Apagado



Não iluminado

#### • Com caixa de velocidades automática

Para desligar o motor (posição “START/RUN”) ou a alimentação eléctrica do veículo (posição “ON”), pressione o botão para LIGAR/DESLIGAR O MOTOR com a alavanca da caixa na posição “P” (Estacionamento).

Se pressionar o botão para LIGAR/DESLIGAR O MOTOR sem ter a alavanca da caixa na posição “P” (Estacionamento), o botão para LIGAR/DESLIGAR O MOTOR não passa para a posição “OFF”, mas sim para a posição “ACC”.

De igual modo, para proteger o veículo de um eventual furto, o volante fica bloqueado se o botão para LIGAR/DESLIGAR O MOTOR estiver na posição “OFF”.

O volante é bloqueado com a abertura da porta ou a retirada da chave inteligente do respectivo suporte.

Se o volante não ficar devidamente bloqueado aquando da abertura da porta do condutor, soa o aviso sonoro. Volte a tentar bloquear o volante. Se o problema persistir, mande inspeccionar o sistema num concessionário autorizado da HYUNDAI.

Além disso, se o botão para LIGAR/DESLIGAR O MOTOR estiver na posição “OFF” após a abertura da porta do condutor, o volante não bloqueia e soa o aviso sonoro. Nesse caso, feche a porta. O volante é bloqueado e deixa de ouvir o aviso sonoro.

### \* NOTA

Se o volante não ficar devidamente bloqueado, o botão para LIGAR/DESLIGAR O MOTOR não funciona. Pressione o botão para LIGAR/DESLIGAR O MOTOR e, ao mesmo tempo, rode o volante para a direita e para a esquerda para libertar a tensão.



## CUIDADO

**Apenas poderá desligar o motor (START/RUN) ou a corrente do veículo (ON), quando o veículo estiver imobilizado. Numa situação de emergência, com o veículo em andamento, poderá desligar o motor rodando a chave para a posição ACC e pressionando o botão ENGINE START/STOP (LIGAR/DESLIGAR MOTOR) durante mais de 2 segundos, ou premindo 3 vezes sucessivamente, durante 3 segundos. Se o veículo estiver ainda em andamento, pode voltar a ligar o motor sem carregar no pedal dos travões pressionando o botão para LIGAR/DESLIGAR O MOTOR com a alavanca das mudanças na posição “N” (Ponto-morto).**

### “ACC” (Acessórios)



Luz indicadora laranja

- **Com caixa de velocidades automática**  
Pressione o botão para LIGAR/DESLIGAR O MOTOR com este na posição “OFF” e sem carregar no pedal dos travões. O volante é desbloqueado e os acessórios eléctricos ficam operacionais.  
Se permanecer na posição “ACC” durante mais de 1 hora, o botão para LIGAR/DESLIGAR O MOTOR desliga-se automaticamente para impedir a descarga da bateria.

### “ON”



Luz indicadora azul

- **Com caixa de velocidades automática**  
Pressione o botão para LIGAR/DESLIGAR O MOTOR com este na posição “ACC” e sem carregar no pedal dos travões. Pode verificar as luzes de aviso antes de ligar o motor. Não deixe o botão para LIGAR/DESLIGAR O MOTOR na posição “ON” por muito tempo. Como o motor está desligado, a bateria pode descarregar.

### “START/RUN” Apagado



Não iluminado

#### • Com caixa de velocidades automática

Para ligar o motor, carregue no pedal dos travões e pressione o botão para LIGAR/DESLIGAR O MOTOR com a alavanca da caixa na posição “P” (Estacionamento) ou “N” (Ponto-morto). Para sua segurança, ligue o motor com a alavanca na posição “P” (Estacionamento).

#### \* NOTA

Se pressionar o botão para LIGAR/DESLIGAR O MOTOR sem carregar no pedal dos travões (veículos com caixa automática), o motor não arranca e o botão para LIGAR/DESLIGAR O MOTOR muda de posição pela seguinte ordem:

OFF → ACC → ON → OFF ou ACC

#### \* NOTA

Se deixar o botão para LIGAR/DESLIGAR O MOTOR na posição “ACC” ou “ON” por muito tempo, a bateria descarrega.

#### ⚠ AVISO

- Nunca pressione o botão para LIGAR/DESLIGAR O MOTOR com o veículo em movimento. Pode perder o controlo da direcção e a função de travagem, e ter um acidente.
- O bloqueio antifurto da coluna da direcção não substitui o engate do travão de estacionamento. Antes de deixar o banco do condutor, certifique-se sempre de que tem a alavanca da caixa na posição “P” (Estacionamento), o travão de estacionamento bem engatado e o motor desligado. Se não tomar estas precauções, o veículo pode ter um movimento imprevisto e repentino.

(Continua)

(Continua)

- Nunca tente alcançar o botão para LIGAR/DESLIGAR O MOTOR ou quaisquer outros comandos por entre o volante com o veículo em movimento. Um toque da sua mão ou braço no volante pode provocar a perda de controlo do veículo e um acidente causador de lesões graves ou fatais.
- Não coloque objectos que possam sair do sítio em redor do banco do condutor. Esses objectos podem sair do sítio durante a condução, perturbar o condutor e provocar um acidente.

**Ligar o motor****⚠ AVISO**

Use sempre calçado apropriado para conduzir o veículo. O uso de calçado desadequado (calçado de salto alto, botas de esqui, etc.) pode afectar a sua capacidade de utilizar os pedais dos travões, do acelerador.

**\* NOTA - Mecanismo "Kick down" (se instalado)**

Se o seu automóvel estiver equipado com um mecanismo "kick down" no pedal do acelerador, este dispositivo permite evitar que conduza inadvertidamente com o acelerador a fundo, pois exige um esforço acrescido para pressionar o pedal até abaixo. No entanto, se o pedal descer mais de 80%, a válvula de borboleta abre-se completamente e torna-se mais fácil pressionar o acelerador. Não se trata de uma falha mas antes do normal funcionamento do sistema.

**Ligar o motor a gasolina (se instalado)**

1. Tenha a chave inteligente consigo ou deixe-a no interior do veículo.
  2. Certifique-se de que o travão de estacionamento está bem engatado.
  3. Coloque a alavanca da caixa na posição "P" (Estacionamento). Carregue a fundo no pedal dos travões.  
*Pode também ligar o motor com a alavanca da caixa na posição "N" (Ponto-morto).*
  4. Pressione o botão para LIGAR/DESLIGAR O MOTOR.
  5. Com tempo extremamente frio (abaixo de -18° C), ou se o veículo estiver parado há vários dias, deixe o motor aquecer sem carregar no pedal do acelerador.
- Quer esteja frio ou quente, o motor deve ser ligado sem carregar no pedal do acelerador.

**Ligar o motor diesel (se instalado)**

Para ligar o motor diesel com este frio, é necessário aquecê-lo previamente, ligá-lo e deixá-lo depois aquecer sem iniciar a condução.

1. Certifique-se de que o travão de estacionamento está engatado.
2. Coloque a alavanca da caixa na posição "P" (Estacionamento). Carregue a fundo no pedal dos travões.  
*Pode também ligar o motor com a alavanca da caixa na posição "N" (Ponto-morto).*

Luz indicadora de preaquecimento



W-60

3. Pressione o botão para LIGAR/DESLIGAR O MOTOR sem carregar no pedal dos travões.
4. Continue a carregar no pedal dos travões até o indicador de aquecimento aceso se apagar (cerca de 5 segundos)
5. O motor liga-se quando o indicador de aquecimento se apaga.

### \* NOTA

Se pressionar novamente o botão para LIGAR/DESLIGAR O MOTOR com o motor em pré-aquecimento, o motor pode ligar-se.

### Ligar e desligar o motor por causa da refrigeração do turbocompressor

1. Não acelere o motor logo após a ligação.  
Se o motor estiver frio, deixe-o trabalhar ao ralenti durante alguns segundos, para permitir uma lubrificação suficiente do turbocompressor.
2. Depois de uma condução a alta velocidade ou prolongada, com grandes cargas sobre o motor, deixe-o a trabalhar ao ralenti durante cerca de 1 minuto antes de desligá-lo.  
Este funcionamento ao ralenti permite que o turbocompressor arrefeça antes de o motor ser desligado.

### CUIDADO

*Não desligue o motor logo após ele ter sido sujeito a uma grande carga. Pode danificar gravemente o motor ou o turbocompressor.*

- Mesmo com a chave inteligente dentro do veículo, se estiver longe de si, o motor não arranca.
- Se o botão para LIGAR/DESLIGAR O MOTOR estiver na posição "ACC", ou acima, e houver uma porta aberta, o sistema busca a chave inteligente. Se esta não estiver dentro do veículo, o indicador "🚗" pisca ou aparece o visor "Chave fora do veículo" no visor LCD. Se todas as portas estiverem fechadas, o aviso sonoro ouve-se durante 5 segundos. O indicador ou aviso desactiva-se com o veículo em andamento. Tenha sempre a chave inteligente consigo.

### AVISO

**O motor só arranca com a chave inteligente dentro do veículo. Nunca deixe que crianças ou pessoas que não conheçam o veículo toquem no botão para LIGAR/DESLIGAR O MOTOR ou em componentes afins.**

**⚠ CUIDADO**

*Se o motor for abaixo com o veículo em andamento, não tente colocar a alavanca da caixa na posição “P” (Estacionamento). Se o trânsito e as condições da estrada o permitirem, pode colocar a alavanca da caixa na posição “N” (Ponto-morto) com o veículo ainda em andamento e pressionar o botão para LIGAR/DESLIGAR O MOTOR para tentar voltar a ligar o motor.*

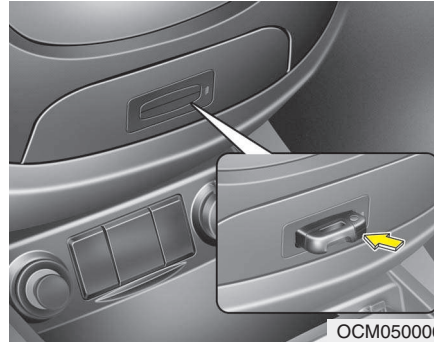
**\* NOTA**

- Se a bateria tiver pouca carga ou a chave inteligente não funcionar correctamente, pode ligar o motor introduzindo a chave inteligente no respectivo suporte. Para retirar a chave inteligente deste último, pressione-a e puxe-a para fora.

(Continua)

(Continua)

- Se o fusível das luzes de travagem estiver queimado, não é possível ligar normalmente o motor. Substitua o fusível por um novo. Se não o puder fazer, pode ligar o motor pressionando o botão para LIGAR/DESLIGAR O MOTOR (na posição “ACC”) durante 10 segundos. O motor pode arrancar sem ter de carregar no pedal dos travões. No entanto, para sua segurança, carregue sempre no pedal dos travões antes de ligar o motor.

**⚠ CUIDADO**

*Não pressione o botão para LIGAR/DESLIGAR O MOTOR durante mais de 10 segundos, excepto se o fusível das luzes de travagem estiver queimado.*

## CAIXA DE VELOCIDADES MANUAL (SE INSTALADA)

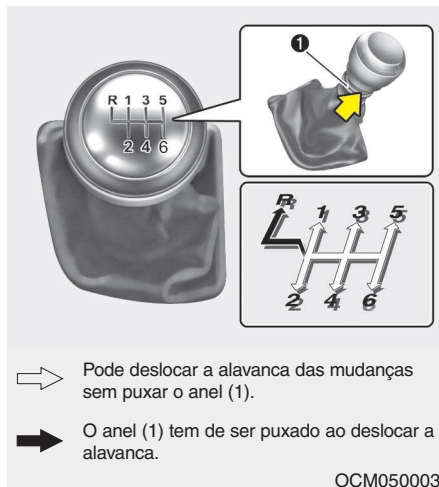

E050000AUN

E050100BUN

### Funcionamento da caixa de velocidades manual

A caixa manual tem 6 velocidades de progressão.

Este padrão está impresso no punho da alavanca das mudanças. É uma caixa totalmente sincronizada em todas as velocidades de progressão, o que facilita a introdução de uma velocidade acima ou abaixo.

Para efectuar uma mudança, carregue a fundo no pedal da embraiagem. Depois, liberte-o devagar.

Se o seu veículo estiver equipado com botão de bloqueio da ignição, o motor não arranca se não soltar o pedal da embraiagem. (se instalada)

A alavanca das mudanças tem de ir ao ponto-morto antes de se introduzir a marcha-atrás (posição R). para deslocar a alavanca das mudanças para a posição R, tem de puxar para cima o anel imediatamente abaixo do punho da alavanca enquanto a desloca.

Certifique-se de que o veículo está parado antes de introduzir a marcha-atrás.

*Nunca deixe o motor trabalhar com o conta-rotações (rpm) na zona vermelha.*

### ⚠ CUIDADO

- ***Ao reduzir de 5ª para 4ª, tenha atenção para não carregar lateralmente na alavanca das mudanças e colocá-la inadvertidamente em 2ª. Esta forte redução de caixa pode aumentar o regime do motor de maneira a colocar o conta-rotações na zona vermelha. Esta rotação excessiva pode danificar o motor.***
- ***Não reduza mais de 2 velocidades ou reduza com o motor em alto regime (5000 rpm ou mais). Esta redução pode danificar o motor.***

 **CUIDADO**

- *Para evitar o desgaste prematuro e danos na embraiagem, não conduza com o pé em cima do pedal da embraiagem. De igual modo, não utilize a embraiagem para manter o veículo parado numa subida (ponto de embraiagem), enquanto espera que o sinal do semáforo abra, etc.*
- *Não utilize a alavanca das mudanças como apoio para a mão durante a condução. Pode provocar o desgaste prematuro da forquilha da caixa de velocidades.*

 **AVISO**

- **Antes de sair do banco do condutor, engate sempre bem o travão de estacionamento e desligue o motor. Depois, certifique-se de que deixou a caixa de velocidades em 1ª, se o veículo ficar estacionado num local plano ou numa subida, ou em marcha-atrás, numa descida. Se estas precauções não forem tomadas pela ordem indicada, o veículo poderá mover-se de forma inesperada e brusca.**
- **Se o seu veículo tiver uma caixa de velocidades manual sem interruptor de bloqueio da ignição, pode mover-se e causar um acidente grave se o motor for ligado sem carregar no pedal da embraiagem, com o travão de estacionamento desengatado e a alavanca das mudanças fora da posição 'N' (ponto-morto).**
- Em condições de tempo frio, poderá ser difícil efectuar mudanças sem o lubrificante da caixa de velocidades ter aquecido. Esta situação é normal e não prejudica a caixa de velocidades.
- Se tiver o veículo totalmente parado e

Ihe for difícil introduzir a 1ª ou a marcha-atrás (posição R), leve a alavanca ao ponto-morto (posição N) e liberte a embraiagem. Volte a carregar no pedal da embraiagem e introduza então a 1ª ou a marcha-atrás.

E050101AUN

### **Utilizar a embraiagem**

Antes de introduzir a mudança, carregue a fundo no pedal da embraiagem. Depois, liberte devagar. O pedal da embraiagem deve estar sempre livre de pressão durante a condução. Não descanse o pé em cima do pedal da embraiagem durante a condução., para não desgastá-la desnecessariamente. Não engate parcialmente a embraiagem para manter o automóvel parado num local inclinado. Para o fazer, utilize antes o pedal dos travões ou o travão de estacionamento. Não utilize o pedal da embraiagem rápida e repetidamente.

### **⚠️ AVISO**

- **Coloque sempre o cinto de segurança!** Numa colisão, um ocupante sem cinto corre muito mais riscos de sofrer lesões graves ou fatais do que um ocupante com o cinto correctamente colocado.
- Evite curvas ou viragens a alta velocidade.
- Não comande o volante com movimentos bruscos, por exemplo, ao mudar rapidamente de faixa ou em viragens rápidas e acentuadas.
- O risco de capotamento aumenta grandemente com a perda de controlo do veículo a alta velocidade.
- Em muitos casos, o condutor perde o controlo do veículo quando duas ou mais rodas saem da estrada e o condutor efectua uma sobreviragem para retomar a estrada.
- Se o seu veículo sair da estrada, não vire acentuadamente a direcção. Em vez disso, abrande antes de voltar para dentro das marcações da via.
- Nunca ultrapasse os limites de velocidade afixados na sinalização.

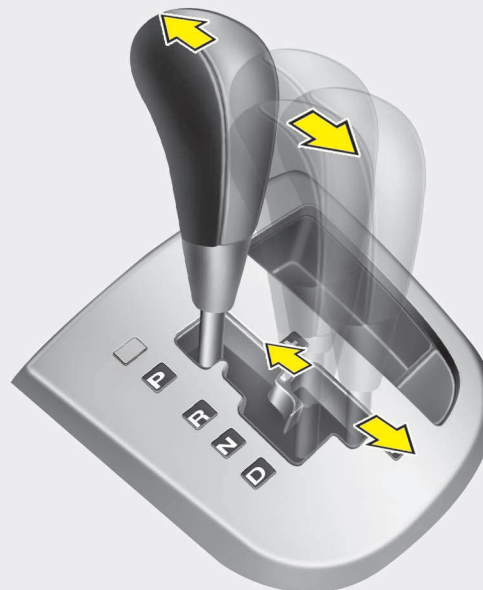
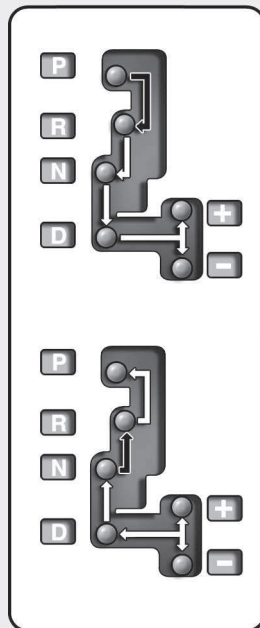

**CAIXA DE VELOCIDADES AUTOMÁTICA (SE INSTALADO)**

- ➔ Se o seu veículo estiver equipado com sistema de bloqueio de mudanças, carregue no pedal dos travões ao introduzir uma mudança.
- ➡ Pode mover a alavanca das mudanças à vontade.

E060100AFD

### Funcionamento da caixa de velocidades automática

A altamente eficiente caixa de velocidades automática tem 6 velocidades de progressão e uma velocidade de marcha-atrás. Cada uma das velocidades é seleccionada automaticamente, em função da posição da alavanca da caixa.

#### \* NOTA

Se a bateria tiver sido desligada, as primeiras mudanças de um veículo novo poderão ser algo bruscas. Esta situação é normal. A sequência das mudanças será ajustada após alguns ciclos de mudanças de velocidade comandados pelo TCM (Módulo de Controlo da Caixa de Velocidades) ou o PCM (Módulo de Controlo do Trem de Transmissão).

*Para obter um funcionamento sem percalços da caixa, carregue no pedal dos travões quando passar da posição N (Ponto-morto) para uma velocidade de progressão ou a marcha-atrás.*

#### AVISO - Caixa de velocidades automática

- Antes de introduzir a posição D (Condução) ou R (Marcha-atrás), observe o espaço em torno do seu veículo para ver se há pessoas a passar, especialmente crianças.
- Antes de sair do banco do condutor, certifique-se sempre de que tem a alavanca das mudanças na posição P (Estacionamento). Depois, engate bem o travão de estacionamento e desligue o motor. Se não tomar estas precauções pela ordem indicada, o veículo poderá mover-se de forma inesperada e brusca.

#### CUIDADO

- Para evitar danos na caixa de velocidades, não acelere o motor com a caixa na posição R (Marcha-atrás) ou numa velocidade de progressão com os travões accionados.
- Se estiver parado numa subida, não mantenha o veículo imobilizado com a força do motor. Utilize antes o pedal dos travões ou o travão de estacionamento.
- Se o motor estiver a trabalhar acima da velocidade de ralenti, não passe da posição N (Ponto-morto) ou P (Estacionamento) para a posição D (Condução) ou R (Marcha-atrás).

E060101AFD

**Posições da caixa de velocidades**

Os indicadores luminosos do combinado de instrumentos mostram a posição da alavanca das mudanças com o interruptor da ignição na posição 'ON'.

**P (Estacionamento)**

Antes de colocar a caixa na posição P (Estacionamento), pare totalmente o veículo. Esta posição bloqueia a caixa de velocidades e impede o rolamento das rodas dianteiras.

**AVISO**

- A introdução da posição P (Estacionamento) com o veículo em andamento provocará o bloqueio das rodas motrizes e a consequente perda de controlo do veículo.
- Não utilize a posição P (Estacionamento) em vez do travão de estacionamento. Certifique-se sempre de que a alavanca da caixa está engatada na posição P (Estacionamento) e engate bem o travão de estacionamento.
- Nunca deixe uma criança sem vigilância dentro de um veículo.

**⚠ CUIDADO**

*Se passar para a posição P (Estacionamento) com o veículo em andamento, pode danificar a caixa de velocidades.*

**R (Marcha-atrás)**

Utilize esta posição para andar com o veículo para trás.

**⚠ CUIDADO**

*Pare sempre totalmente o veículo antes de passar para ou sair da posição "R" (Marcha-atrás). Se passar para a posição "R" com o veículo em andamento, pode danificar a caixa de velocidades, excepto no caso descrito em "Baloçar o veículo", neste capítulo.*

**N (Ponto-morto)**

Esta posição não bloqueia as rodas e a caixa de velocidades. Se o travão de estacionamento ou os travões não forem aplicados, o veículo rola livremente, mesmo num local ligeiramente inclinado.

**D (Condução)**

Esta é a posição de condução em progressão normal. A caixa efectua passagens automáticas ao longo de uma sequência de 6 velocidades, maximizando a economia de combustível e a força motriz.

Para obter mais força motriz ao ultrapassar um veículo ou vencer subidas, carregue a fundo no pedal do acelerador. A caixa reduz automaticamente para a velocidade imediatamente abaixo.

**\* NOTA**

O carro deverá estar completamente parado, antes de colocar a alavanca na posição "D".

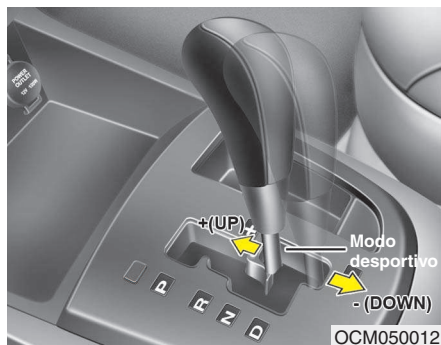

### Modo Esportivo

Selecione o modo esportivo deslocando a alavanca seletora da posição “D” para o modo manual, estando o veículo estacionado ou em movimento. Para retornar para a operação “D”, retorne a alavanca seletora para o modo principal. No modo esportivo, mover a alavanca seletora para frente ou para trás simplifica e agiliza a troca de marchas. Ao contrário da transmissão manual, o modo esportivo permite a troca de marchas com o pedal do acelerador pressionado.

**Mudança (+)** : Para passar para a próxima marcha, empurre a alavanca seletora para frente uma vez.

**Redução (-)** : Para reduzir uma marcha, puxe a alavanca seletora para trás uma vez.

### \* NOTA

- No modo esportivo, o motorista deve executar a troca de marchas de acordo com as condições da pista, tomando cuidado para manter a velocidade do motor abaixo da região vermelha indicada no tacômetro.
- No modo esportivo, apenas as seis marchas para frente podem ser selecionadas. Para estacionar ou para engatar marcha a ré, deve-se mover a alavanca seletora para as posições “R” ou “P”, conforme a necessidade.
- No modo esportivo, a redução das marchas é executada automaticamente à medida que a velocidade do veículo diminui. Quando o veículo pára, a primeira marcha também será selecionada automaticamente.
- No modo esportivo, quando as rotações atingem a região vermelha do tacômetro, as mudanças de marcha são feitas automaticamente.

(Continua)

(Continua)

- Para manter os níveis necessários de segurança e desempenho do veículo, o sistema não executará determinadas trocas de marchas que forem operadas na alavanca seletora.
- Ao iniciar a condução do veículo em pistas escorregadias, coloque a alavanca seletora na posição Mudança (+). Esse procedimento fará com que a transmissão automática selecione a 2ª (ou 3ª) marcha, que é a mais adequada para esse caso. Para voltar para a 1ª marcha, coloque a alavanca seletora em Redução (-).

E060102AEN

### **Sistema de travamento da alavanca de mudança de marchas (se equipado)**

Para sua segurança, a transmissão automática possui um sistema de travamento da alavanca de mudança de marchas, que impede a mudança da posição “P” (Estacionamento) ou da posição “N” (Neutro) para a posição “R” (Marcha à ré), a menos que o pedal do freio seja pressionado.

Para mudar a transmissão da posição “P” (Estacionamento) ou da posição “N” (Neutro) para a posição “R” (Marcha a ré):

1. Pressione o pedal do freio e mantenha-o pressionado.
2. Dê partida no motor ou gire o interruptor de ignição para a posição “ON” (LIGADO).
3. Mova a alavanca de mudança de marchas.

Caso o pedal do freio seja pressionado e liberado repetidamente com a alavanca de mudanças na posição “P” (Estacionamento), um ruído de trepidação será ouvido próximo da alavanca de mudanças. Essa é uma condição normal.

### **⚠ AVISO**

**Pressione totalmente o pedal do freio antes e durante a mudança da posição “P” (Estacionamento) para outra posição, a fim de evitar que o veículo se movimente inadvertidamente, o que pode causar ferimentos em pessoas dentro ou ao redor do veículo.**

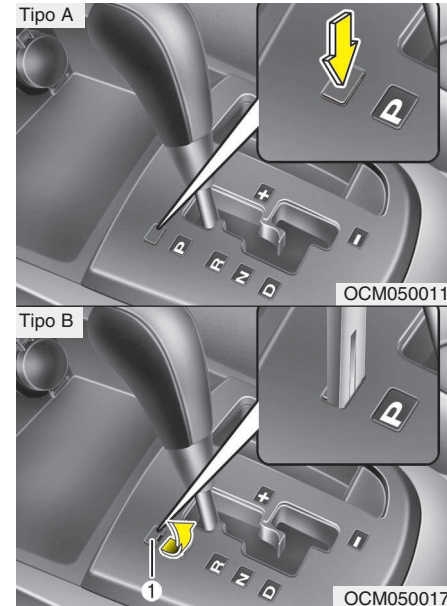

### **Anular o bloqueio das mudanças**

Se não for possível passar a alavanca da caixa da posição P (Estacionamento) ou N (Ponto-morto) para a posição R (Marcha-atrás) carregando no pedal dos travões, continue a carregar no pedal e faça o seguinte:

### Tipo A

1. Pressione o botão de desactivação do bloqueio de mudanças.
2. Desloque a alavanca da caixa.
3. Mandé inspeccionar imediatamente o seu veículo num concessionário autorizado HYUNDAI.

### Tipo B

1. Remova com cuidado a tampa (1) que cobre o orifício de acesso ao sistema de bloqueio das mudanças.
2. Introduza uma chave de fendas (ou uma chave) no orifício e carregue nela para baixo.
3. Desloque a alavanca da caixa.
4. Mandé inspeccionar imediatamente o seu veículo num Reparador Autorizado HYUNDAI.

E060103AUN

### Sistema de interbloqueio da chave da ignição (se instalado)

A chave da ignição só pode ser removida com a alavanca da caixa de velocidades na posição P (Estacionamento). Se o interruptor da ignição estiver noutra posição, não é possível remover a chave.

E060200AFD

### Boas práticas de condução

- Nunca desloque a alavanca da caixa da posição P (Estacionamento) ou N (Ponto-morto) para outra posição com o pedal do acelerador sob pressão.
- Nunca coloque a alavanca da caixa na posição P (Estacionamento) com o veículo em andamento.
- Antes de tentar passar a caixa para a posição R (Marcha-atrás) e D (Condução), certifique-se de que o veículo está totalmente parado.
- Nunca deixe o veículo em ponto-morto ou rolar com o motor desligado numa descida. Isto é extremamente perigoso. Deixe sempre o veículo engatado.
- Não conduza travando constantemente. Pode sobreaquecer e provocar uma avaria nos travões. Em vez disso, ao percorrer uma longa descida, abrande e reduza para uma velocidade abaixo. Ao fazê-lo, a travagem com o motor ajuda a abrandar o automóvel.
- Abrande antes de reduzir para uma velocidade abaixo. Caso contrário, a velocidade abaixo pode não entrar.
- Utilize sempre o travão de estacionamento. Não confie na posição P (Estacionamento) para impedir o automóvel de andar.

- Tenha muito cuidado ao conduzir sobre um piso escorregadio, em especial ao travar, acelerar ou efectuar mudanças. Num piso escorregadio, uma alteração brusca da velocidade do veículo pode ocasionar a perda de tracção das rodas motrizes e a perda de controlo do veículo.
- Pressionar e libertar devagar o pedal do acelerador permite otimizar a performance e a economia do veículo.

**⚠ AVISO**

- Coloque sempre o cinto de segurança! Numa colisão, um ocupante sem cinto corre muito mais riscos de sofrer lesões graves ou fatais do que um ocupante com o cinto correctamente colocado.
- Evite curvas ou viragens a alta velocidade.
- Não comande o volante com movimentos bruscos, por exemplo, ao mudar rapidamente de faixa ou em viragens rápidas e acentuadas.
- O risco de capotamento aumenta grandemente com a perda de controlo do veículo a alta velocidade.

(Continua)

**(Continua)**

- Em muitos casos, o condutor perde o controlo do veículo quando duas ou mais rodas saem da estrada e o condutor efectua uma sobreviragem para retomar a estrada.
- Se o seu veículo sair da estrada, não vire acentuadamente a direcção. Em vez disso, abrande antes de voltar para dentro das marcações da via.
- Nunca ultrapasse os limites de velocidade afixados na sinalização.

**⚠ AVISO**

Se o seu veículo ficar preso em neve, lama, areia, etc., tente baloiçar o veículo movendo-o para a frente e para trás. Não efectue este procedimento com pessoas ou objectos perto do veículo. Durante este procedimento, o veículo pode andar repentinamente para a frente ou para trás, causando lesões ou danos materiais nas pessoas ou objectos existentes nas imediações.

E060203ACM

**Arrancar o veículo numa subida íngreme**

Para arrancar o veículo numa subida íngreme, carregue no pedal dos travões, coloque a alavanca da caixa na posição "D" (Condução). Introduza a velocidade apropriada tendo em conta o peso da carga e a inclinação da subida e desengate o travão de estacionamento. Carregue gradualmente no pedal do acelerador ao mesmo tempo que vai libertando o pedal dos travões.

**Ao fazer uma aceleração de arranque numa subida íngreme, o veículo poderá tender a descair para trás. A introdução da 2ª (segunda velocidade) ajudará a impedir que o veículo descaia.**

### TRAÇÃO NAS QUATRO RODAS (4WD) (SE INSTALADO)

A potência do motor pode ser distribuída pelas rodas dianteiras e traseiras para uma maior tração.

O 4WD integral é útil quando uma boa tração é necessária, como por exemplo quando conduzir o veículo em estradas escorregadias, molhadas ou cobertas de neve, ou quando precisar retirar o veículo de uma superfície com lama.

Estes veículos não foram projetados para explorar novos caminhos fora-de-estrada. A utilização ocasional fora-de-estrada, tal como em estradas não pavimentadas, é permitida.

Ao dirigir fora-de-estrada, o motorista deve reduzir cuidadosamente a sua velocidade para um valor que não exceda a velocidade segura de utilização nessas condições. Em geral, as condições fora-de-estrada oferecem menos tração e eficácia de frenagem que as estradas pavimentadas.

Estes fatores devem ser cuidadosamente levados em conta quando conduzir o veículo fora-de-estrada. Manter o veículo em contato com o solo e completamente sob controle, nessas condições, é responsabilidade somente do motorista.

#### **AVISO - Condução fora-de-estrada**

**Este veículo foi projetado basicamente para uso em estradas pavimentadas, embora possa funcionar eficientemente fora-de-estrada. Entretanto, ele não foi projetado para condições fora-de-estrada severas. Dirigir sob condições que excedam o projeto do veículo ou o nível de experiência do motorista poderá resultar em ferimentos graves ou morte.**

#### Efeito de freio em curva fechada

##### **CUIDADO - 4WD**





***Fazer uma curva fechada em uma estrada pavimentada em baixa velocidade, quando estiver no modo 4WD, poderá ser difícil controlar o volante.***

O efeito de freio em curva fechada é uma característica única de veículos 4WD ocasionado pela diferença na rotação nas quatro rodas.

Curvas fechadas em baixa velocidade, com tração nas 4 rodas, devem ser realizadas com cuidado.



### Seleção do modo de transferência da tração nas quatro rodas (4WD)

Modo de transferência	Botão de seleção	Luz indicadora	Descrição
<b>4WD AUTO</b> (4WD LOCK está desativado)		 (luz indicadora não está acesa)	<ul style="list-style-type: none"> <li>• Ao dirigir no modo “4WD AUTO”, o veículo funciona da mesma forma que os veículos 2WD convencionais sob condições normais de operação. Entretanto, se o sistema determinar que precisa do modo 4WD, a potência do motor será distribuída automaticamente às quatro rodas sem a intervenção do motorista.</li> <li>• Ao dirigir em estradas normais e pavimentadas, o veículo se comporta como os modelos 2WD convencionais.</li> </ul>
<b>4WD LOCK</b> (bloqueio de 4WD)		 (luz indicadora está acesa)	<ul style="list-style-type: none"> <li>• Este modo é usado para subir ou descer ladeiras acentuadas, dirigir fora-de-estrada, dirigir sobre estradas arenosas ou lamacentas etc. para maximizar a tração.</li> <li>• Este modo começa a se desativar automaticamente ao passar de 30 km/h e muda para o modo “4WD AUTO” ao passar de 40 km/h. Contudo, se o veículo desacelerar para menos de 30 km/h, o modo de transferência muda novamente para o modo “4WD LOCK”.</li> </ul>

#### \* NOTA

- Ao dirigir em estradas normais, desative o modo “4WD LOCK” pressionando o botão “4WD LOCK” (a luz indicadora apagará). Dirigir em estradas normais com o modo “4WD LOCK” (principalmente ao fazer curvas) pode causar ruído ou vibração mecânica. O ruído e a vibração desaparecerão quando o modo “4WD LOCK” for desativado. Algumas partes do sistema de transmissão podem se danificar pela condução prolongada com ruídos e vibrações.
- Quando o modo “4WD LOCK” for desativado, pode-se sentir um balanço conforme a potência é distribuída inteiramente nas rodas dianteiras. Este balanço não é uma falha mecânica.

### Dirigindo com tração nas quatro rodas em segurança

#### **⚠ AVISO - Tração nas quatro rodas**

Dirigir sob condições que requeiram tração nas quatro rodas, sobre estradas pavimentadas ou fora-de-estrada, significa que seu veículo está exposto a esforços mais severos do que sob condições normais de condução. Desacelere e prepare-se para mudanças na composição e na adesão da superfície sob seus pneus. Se tiver alguma dúvida sobre a segurança das condições que enfrentará, pare e considere a melhor maneira de seguir adiante. Não exceda a sua própria habilidade ou a de seu veículo para dirigir com segurança.

- Não tente dirigir em superfícies com muita água ou lama. Isso pode fazer com que o seu motor pare e entupa o escapamento. Não desça declives acentuados, pois isso requer muita habilidade para manter o controle de veículo.



HILL1

- Quando estiver subindo ou descendo ladeiras, dirija sempre em linha reta, seguindo o aclave/declive. Tenha muito cuidado ao subir ou descer ladeiras, pois você pode capotar, dependendo das condições de elevação, terreno e água/lama.



HILL2

#### **⚠ AVISO - Aclives e declives**

Pode ser extremamente perigoso dirigir nas curvas de aclives e declives. Esse perigo pode vir de pequenas mudanças no ângulo da roda, o que pode desestabilizar o veículo ou, mesmo que o veículo esteja mantendo a estabilidade, ele pode perdê-la se interromper seu movimento para frente. Seu veículo pode capotar sem aviso e sem lhe dar tempo para corrigir um erro que pode causar ferimentos graves ou morte.

- Tenha bom senso para aprender como fazer curvas em um veículo 4WD. Não confie na sua experiência com veículos 2WD convencionais ao decidir sobre a velocidade segura do modo 4WD nas curvas. Para os principiantes: dirijam mais devagar no modo 4WD.
- Dirija cuidadosamente fora-de-estrada, porque seu veículo pode ser danificado por pedras ou raízes de árvores. Conheça as condições fora-de-estrada antes de dirigir sob elas.



#### **⚠️ AVISO - 4WD**

Reduza a velocidade ao fazer curvas. O centro de gravidade dos veículos 4WD é mais alto do que os dos veículos 2WD convencionais, podendo fazer com que capotem ao fazer as curvas muito rapidamente.

#### **⚠️ AVISO - Volante de direção**

Não segure o volante de direção por dentro quando estiver dirigindo fora-de-estrada. Seu braço pode sofrer ferimentos causados por uma manobra brusca do volante devido ao impacto com objetos no solo. Isso pode causar a perda de controle do volante de direção.

#### **⚠️ AVISO - Perigo de vento**

Caso esteja dirigindo sob ventos fortes, o alto centro de gravidade do veículo diminui a sua capacidade de controlar o volante e o força a dirigir mais devagar.

- Caso precise dirigir na água, pare o veículo, coloque em “4WD LOCK” e dirija a menos de 8 km/h.

#### **⚠️ AVISO - Dirigindo na água**

Dirija devagar. Se dirigir muito rápido, a água pode entrar no compartimento do motor e molhar o sistema de ignição, fazendo com que seu veículo pare repentinamente. Caso isso aconteça e seu veículo esteja em uma posição inclinada, ele poderá capotar.

- Segure sempre o volante de direção firmemente quando estiver dirigindo fora-de-estrada.
- Certifique-se de que todos os passageiros estejam utilizando os cintos de segurança.

### \* NOTA

- Não dirija na água se o nível estiver mais alto que o piso de seu veículo.
- Verifique as condições do freio assim que sair da lama ou da água. Pressione o pedal do freio diversas vezes, conforme se movimenta lentamente, até sentir que as forças normais de frenagem retornaram.
- Diminua o intervalo do plano de manutenção preventiva caso dirija em condições fora-de-estrada como areia, lama ou água (veja “Manutenção sob condições severas de uso” na seção 7). Sempre lave seu veículo completamente após o uso, limpando especialmente a parte inferior do veículo.
- Como o esforço de tração é sempre aplicado nas 4 rodas, o desempenho do veículo com tração nas 4 rodas é diretamente afetado pelas condições dos pneus. Certifique-se de equipar o veículo com os quatro pneus de mesmo tipo e dimensões.
- Um veículo com tração integral nas quatro rodas não pode ser rebocado por um rebocador comum. Certifique-se de que o veículo seja rebocado com as quatro rodas fora do solo.

### AVISO - Dirigindo 4WD

- Evite curvas em alta velocidade.
- Não faça movimentos de direção bruscos, como mudanças de faixa ou conversões rápidas.
- O risco de capotamento é maior quando se perde o controle do veículo em alta velocidade.
- Em uma colisão, a pessoa que não estiver usando o cinto de segurança tem maior probabilidade de morrer do que aquela que o estiver usando.
- A perda do controle do veículo é comum quando duas ou mais rodas saem da pista e o motorista vira demais o volante para tentar retornar. No caso de sair da pista, não vire o volante abruptamente para tentar voltar. Em vez disso, diminua a velocidade antes de manobrar para retornar.

### CUIDADO - Lama ou neve

*Caso uma das rodas dianteiras ou traseiras comece a girar na lama, na neve etc, o veículo poderá, às vezes, ser removido pressionando-se o acelerador mais fundo. Entretanto, evite manter o motor funcionando continuamente em alta rotação, pois isso pode danificar o sistema de transmissão 4WD.*

## Reduzindo o risco de capotamento

Os veículos do tipo "Sport-Utility" possuem vão livre maior que os veículos convencionais, permitindo superar obstáculos em uma grande variedade de aplicações fora-de-estrada. Suas características especiais garantem um centro de gravidade mais alto do que outros veículos. Uma das vantagens do maior vão livre é o maior campo de visão proporcionado ao motorista, permitindo-o antecipar os obstáculos. Estes veículos não foram projetados para fazer curvas da mesma maneira que os veículos convencionais de passageiros. Da mesma forma, os veículos convencionais não foram projetados para obter um desempenho adequado em condições de fora-de-estrada.

No caso de um capotamento, uma pessoa sem o cinto de segurança tem maiores probabilidades de morrer do que uma pessoa que esteja utilizando o cinto de segurança corretamente.

Em veículos deste tipo, falhas de operação podem resultar em perda de controle do veículo ou capotamento.

Se possível evite curvas fechadas e manobras bruscas, não sobrecarregue o bagageiro de teto e nunca faça modificações no seu veículo.

### AVISO - Capotamento

Tal como sucede com outros veículos SUV, a condução incorrecta deste veículo pode resultar em perda de controlo, acidente e/ou capotamento do veículo.

- Os veículos utilitários registam um número de capotamentos significativamente superior ao dos restantes tipos de veículos.
- Características de design específicas (maior altura mínima em relação ao chão, via mais estreita, etc.) dão a este veículo um centro de gravidade mais elevado do que o dos veículos normais.
- Um SUV não é concebido para curvar às mesmas velocidades que os veículos convencionais.
- Evite curvas acentuadas ou manobras bruscas.
- Num capotamento, uma pessoa sem cinto de segurança corre mais riscos de morrer do que uma pessoa que o tenha colocado. Certifique-se de que todos os ocupantes do veículo têm o cinto de segurança correctamente colocado.

### AVISO

Seu veículo está equipado com pneus projetados para proporcionar condução e dirigibilidade seguras.

Não utilize rodas e pneus de tamanhos e tipos diferentes daqueles originalmente instalados no veículo. Isto pode afetar a segurança e o desempenho do veículo, levando a falhas de dirigibilidade ou capotamento, bem como ferimentos graves.

Ao substituir os pneus, certifique-se de instalar as quatro rodas e pneus do mesmo tamanho, tipo, banda de rodagem, marca e capacidade de carga originais.

Contudo, caso você decida instalar em seu veículo uma combinação de pneu/roda diferente daqueles recomendados pela HYUNDAI para condução fora-de-estrada, você não deverá utilizar tais pneus ao dirigir em auto-estradas.

### **⚠ AVISO - Uso do macaco**

Enquanto o veículo com tração integral nas quatro rodas (4WD) estiver sendo elevado por um macaco, nunca ligue o motor ou faça com que as rodas girem.

Existe o perigo das rodas, ao girarem, tocarem o solo e fazerem com que o veículo se desprenda do macaco e salte para frente.

- Veículos com tração integral nas quatro rodas (4WD) devem ser testados com um dinamômetro de chassi especial.

### **\* NOTA**

Ao executar estes testes, nunca acione o freio de estacionamento.

- Um veículo 4WD nunca deve ser testado em um aparelho de teste de rolagem de 2WD. Se for inevitável o uso de um aparelho de teste de rolagem para veículos 2WD, siga os procedimentos a seguir:

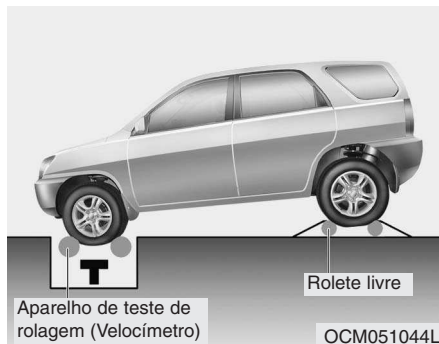

1. Verifique a pressão dos pneus recomendada para o veículo.
2. Coloque as rodas dianteiras no aparelho de teste de rolagem para teste de velocímetro conforme mostrado na ilustração.
3. Libere o freio de estacionamento.
4. Coloque as rodas traseiras no rolete livre, conforme mostrado na ilustração.

### **⚠ AVISO - Teste com o dinamômetro**

Mantenha distância da frente do veículo enquanto o veículo estiver engatado no dinamômetro. O veículo pode saltar para frente e causar ferimentos graves ou morte.

## SISTEMA DE TRAVAGEM

E070100AUN

### Travões assistidos

O seu veículo dispõe de travões assistidos que se afinam automaticamente com o uso normal.

Caso os travões assistidos percam potência devido ao afogamento do motor ou por outra razão, pode sempre parar o veículo aplicando mais força no pedal dos travões do que o normal. Contudo, a distância de paragem será mais longa.

Com o motor desligado, parte da potência de reserva dos travões esgota-se sempre que aplicar o pedal dos travões. Não pressione e liberte rapidamente o pedal dos travões com a assistência interrompida. Faça-o apenas quando for necessário, para manter o controlo da direcção em pisos escorregadios.

### AVISO - Travões

- **Não conduza com o pé em cima do pedal dos travões. Isso dá origem a um aquecimento normal dos travões, a um desgaste excessivo dos calços e maxilas dos travões e a maiores distâncias de paragem.**
- **Ao percorrer uma descida longa ou íngreme, reduza para uma velocidade inferior e evite aplicar continuamente os travões. Se o fizer, os travões podem sobreaquecer e perder temporariamente a sua eficácia.**
- **Se os travões estiverem molhados, o veículo poderá não ter o tempo de abrandamento normal e desviar para um lado com a aplicação dos travões. Para saber se os travões estão a funcionar correctamente, trave ligeiramente o veículo.**  
**Experimente sempre os travões desta forma depois de atravessar locais molhados e poças fundas de água. Para secar os travões, aplique-os ligeiramente a uma velocidade segura até eles voltarem a funcionar normalmente.**

E070101AUN

### *Em caso de falha dos travões*

Se os travões falharem com o veículo em andamento, pode efectuar uma paragem de emergência com o travão de estacionamento. Contudo, a distância de paragem será mais longa do que o normal.

### AVISO - Travão de estacionamento

O engate do travão de estacionamento com o veículo em andamento a velocidades normais pode provocar uma perda súbita de controlo do veículo. Se tiver de utilizar o travão de estacionamento para parar o veículo, faça-o com muito cuidado.

E070102AUN

### **Aviso sonoro de desgaste dos travões de disco**

Se os travões de disco estiverem gastos e precisarem de calços novos, ouvirá um som de aviso alto proveniente dos travões de disco dianteiros ou traseiros. O som poderá ser espaçado ou ser emitido quando carregar no pedal dos travões.

Lembre-se que certas condições de condução ou climáticas podem fazer os travões chiar quando os aplicar pela primeira vez (ou ligeiramente). Esta situação é normal, não indiciando qualquer problema nos travões.

### **⚠ CUIDADO**

- **Para evitar reparações caras dos travões, não conduza com travões com os calços gastos.**
- **Quando substituir os calços, instale sempre conjuntos de travões dianteiros ou traseiros completos.**

### **⚠ AVISO - Desgaste dos travões**

**O aviso sonoro de desgaste dos travões significa que o seu veículo precisa de assistência. Se ignorar este aviso sonoro, os travões podem perder eficácia de travagem, o que pode resultar num acidente grave.**



OCM050015

### **Travão de estacionamento**

#### **Engatar o travão de estacionamento**

#### **Travão de pé**

Para engatar o travão de estacionamento, carregue primeiro no pedal dos travões e carregue depois a fundo no pedal do travão de estacionamento.



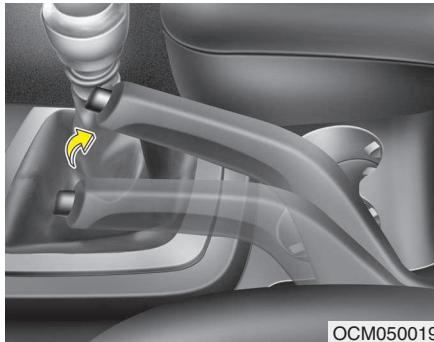

#### Travão de mão

Para engatar o travão de estacionamento, carregue primeiro no pedal dos travões e puxe depois a alavanca do travão de estacionamento o máximo para cima. Além disso, recomenda-se que quando estacionar o veículo numa subida ou descida, a alavanca das mudanças seja colocada numa baixa velocidade adequada, no caso de veículos com caixa manual, ou na posição P (Estacionamento) no caso de veículos com transmissão automática.

#### CUIDADO

**Conduzir o veículo com o travão de estacionamento engatado provocará um desgaste excessivo dos calços e dos rotores dos travões.**

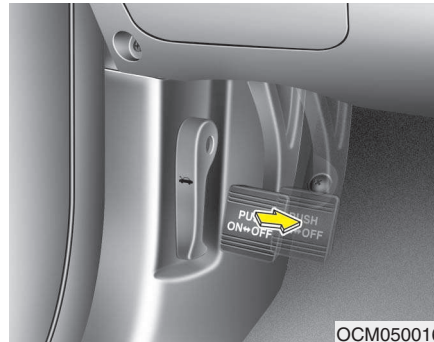

#### Desengatar o travão de estacionamento

##### Travão de pé

Para desengatar o travão de estacionamento, carregue uma segunda vez no pedal deste travão e, ao mesmo tempo, no pedal dos travões. O pedal passa automaticamente para a posição de desengate.

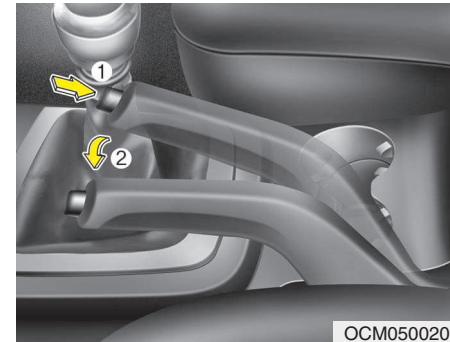

#### Travão de mão

Para libertar o travão de estacionamento, prima primeiro o pedal do travão e puxe para cima ligeiramente a alavanca do travão. Em seguida, prima o botão (1) de libertação e baixe a alavanca (2) do travão mantendo o botão premido.

Se o travão de estacionamento não desengatar ou desengatar apenas parcialmente, mande inspeccionar o sistema num concessionário autorizado da HYUNDAI.

### **⚠️ AVISO**

- Para prevenir que o veículo se mova acidentalmente depois de parado ou de ter saído dele, não utilize a alavanca da caixa de velocidades em vez do travão de estacionamento. Engate o travão de estacionamento e certifique-se de que a alavanca das mudanças está correctamente colocada em 1ª (primeira velocidade) ou marcha-atrás (veículos com caixa manual) ou na posição "P" (Estacionamento) (veículos com caixa automática).
- Nunca deixe uma pessoa que não conhece o veículo ou uma criança manusear o travão de estacionamento. Se o travão de estacionamento se desengatar acidentalmente, podem ocorrer graves lesões.
- Os veículos devem ter sempre o travão de estacionamento bem engatado quando estão estacionados, isto para evitar que se movam acidentalmente e causem lesões nos seus ocupantes ou nos peões.



Verifique o funcionamento da luz de aviso do travão de estacionamento colocando o interruptor da ignição na posição ON (não ligue o motor). Se o travão de estacionamento estiver engatado, esta luz acende-se com o interruptor da ignição na posição START ou ON.

Antes de conduzir, certifique-se de que o travão de estacionamento está totalmente desengatado e a luz de aviso do travão se apagou.

Se a luz de aviso dos travões se mantiver acesa após o desengate do travão de estacionamento com o motor a trabalhar, poderá haver uma avaria no sistema de travagem. Mandé inspeccionar imediatamente o veículo.

Se for possível, pare imediatamente de conduzir. Caso contrário, conduza o veículo com muito cuidado até encontrar um local seguro para parar ou uma oficina.

E070300AFD

## Sistema antibloqueio das rodas nas travagens (ABS)

### AVISO

O sistema ABS (ou o sistema ESP) não previne acidentes decorrentes de manobras de condução incorrectas ou perigosas. Embora o controlo do veículo seja maior numa travagem de emergência, mantenha sempre uma distância segura entre o seu veículo e os que seguem à sua frente. Se as condições da estrada forem adversas, conduza com menos velocidade. A distância de travagem de automóveis equipados com sistema ABS (ou sistema ESP) poderá ser mais longa do que a dos veículos desprovidos desse(s) sistema(s), nas condições abaixo descritas.

Conduza o veículo a baixa velocidade nas seguintes condições:

- Estradas acidentadas, de terra batida ou cobertas de neve.
- Com correntes de neve instaladas nos pneus.

(Continua)

### (Continua)

- Estradas de piso esburacado ou com diferentes alturas.

Os sistemas de segurança ABS (ou ESP) de um veículo não devem ser testados com uma condução ou viragens a alta velocidade. Pode pôr em perigo a sua segurança e a dos outros.

O sistema ABS efectua a sensorização contínua da velocidade das rodas. Se as rodas estiverem para bloquear, o sistema ABS modula repetidamente a pressão de travagem hidráulica das rodas.

Se aplicar os travões em condições susceptíveis de bloquear as rodas, poderá ouvir um "tiquetique" nos travões ou sentir uma sensação correspondente no pedal dos travões. Esta situação é normal e significa que tem o sistema ABS activo.

Para explorar ao máximo as vantagens do sistema ABS numa situação de emergência, não tente modular a pressão da travagem nem pressionar e libertar repetidamente o pedal dos travões. Carregue no pedal dos travões a fundo, de acordo com as exigências da situação, e deixe o sistema ABS controlar a força transmitida aos travões.

### \* NOTA

Poderá ouvir um clique no compartimento do motor quando o veículo começar a andar após a ligação do motor. Esta situação é normal, indicando que o sistema ABS está a funcionar correctamente.

- Mesmo com o sistema ABS, o seu veículo continua a precisar de uma distância de paragem suficiente. Mantenha sempre uma distância segura em relação ao veículo que segue à sua frente.
- Abrace sempre nas curvas. O sistema ABS não pode impedir acidentes resultantes do excesso de velocidade.
- Em estradas com piso solto ou irregular, a actuação do sistema ABS pode resultar numa distância de paragem mais longa do que em veículos equipados com um sistema de travagem convencional.



W-78

 **CUIDADO**

- *Se a luz de aviso do sistema ABS estiver e se mantiver acesa, pode haver um problema no sistema. No entanto, se assim for, os seus travões continuarão a funcionar normalmente.*
- *A luz de aviso do sistema ABS mantém-se acesa cerca de 3 segundos após a ligação da ignição (o interruptor na posição "ON"). Durante esse período, o sistema ABS efectua um autodiagnóstico e a luz apaga-se se estiver tudo normal. Se a luz se mantiver acesa, pode haver um problema com o sistema. Contacte um concessionário autorizado hyundai logo que possível.*

 **CUIDADO**

- *Se conduzir numa estrada com pouca tracção, por exemplo, com gelo no piso, e aplicar continuamente os travões, o sistema ABS estará também continuamente activo e a luz de aviso do sistema ABS pode iluminar-se. Encoste o automóvel num local seguro e desligue o motor.*
- *Volte a ligar o motor. Se a luz de aviso do sistema ABS se apagar, é porque o sistema está a funcionar normalmente. Caso contrário, pode haver um problema com o sistema ABS. Contacte um Reparador Autorizado HYUNDAI logo que possível.*

**\* NOTA**

Se arrancar com o veículo com cabos de corrente devido à descarga da bateria, o motor poderá não ter um funcionamento tão regular e a luz de aviso do sistema ABS poderá acender-se ao mesmo tempo. Isso acontece devido à pouca carga da bateria e não significa que o sistema ABS tenha uma avaria.

- Não pressione e liberte repetidamente o pedal dos travões!
- Antes de começar a conduzir, recarregue a bateria.

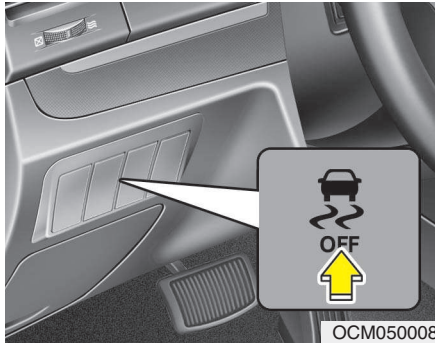

OCM050008

E070500AUN-EE

### Programa de Estabilidade Electrónico (ESP) (se instalado)

O Programa de Estabilidade Electrónico (sistema ESP) foi concebido para estabilizar o veículo nas manobras de viragem nas curvas. O sistema ESP controla para onde comanda a direcção e a trajectória realmente assumida pelo veículo.

O sistema ESP aplica individualmente os travões das rodas e actua sobre o sistema de gestão do motor para estabilizar o veículo.

### **⚠ AVISO**

**Nunca conduza com excesso de velocidade para as condições da estrada ou ao fazer as curvas. O Programa de Estabilidade Electrónico (ESP) não impede acidentes. O excesso de velocidade em viragens, as manobras bruscas e a hidroplanagem em pisos molhados podem resultar em acidentes graves. Só um condutor seguro e atento pode prevenir acidentes, evitando manobras que façam o veículo perder tracção. Mesmo com o sistema ESP instalado, tome as precauções habituais ao conduzir, entre as quais conduzir a uma velocidade segura para as condições da estrada.**

O Programa de Estabilidade Electrónico (ESP) é um sistema concebido para ajudar o condutor a manter o controlo do veículo sob condições adversas, não substituindo as práticas de uma condução segura. Factores como a velocidade, as condições da estrada e o comando da direcção pelo condutor podem afectar a eficácia de prevenção de perdas de controlo do sistema ESP. Continua a ser responsabilidade do condutor conduzir e efectuar viragens a velocidades razoáveis e garantir uma margem de segurança suficiente.

Se aplicar os travões em condições susceptíveis de bloquear as rodas, poderá ouvir um "tiquetique" nos travões ou sentir uma sensação correspondente no pedal dos travões. Esta situação é normal e significa que tem o sistema ESP activo.

### **\* NOTA**

**Poderá ouvir um clique no compartimento do motor quando o veículo começar a andar após a ligação do motor. Esta situação é normal, indicando que o sistema ESP está a funcionar correctamente.**

E070501AUN-EE

### **Funcionamento do sistema ESP**

#### **Activação do sistema ESP**



- Com a ligação da ignição, os indicadores luminosos "ESP" e "ESP OFF" acendem-se cerca de 3 segundos. O sistema ESP fica então activo.
- Para desactivar o sistema ESP, carregue no botão "ESP OFF" durante pelo menos meio segundo depois de ligar a ignição (o indicador luminoso "ESP OFF" acende-se). Para activar o sistema ESP, carregue no botão "ESP OFF" (o indicador luminoso "ESP OFF"apaga-se).
- Ao ligar o motor, poderá ouvir um ligeiro "tiquetique". Este ruído corresponde à autoverificação automática do sistema ESP, não indiciando qualquer problema.

### **Sistema ESP activado**



Se o sistema ESP estiver activado, o indicador luminoso respectivo começa a piscar.

- Se o Programa de Estabilidade Electrónico estiver a funcionar normalmente, sente um ligeiro impulso no veículo. Esta situação é normal, tratando-se apenas do efeito do controlo dos travões.
- Ao querer sair da lama ou numa estrada de piso escorregadio, a pressão exercida sobre o pedal do acelerador poderá não causar o aumento da rotação (rotações por minuto) do motor.

E070502AUN-EE

### **Desactivação do sistema ESP**

#### **Desactivação do sistema ESP**



- Para desactivar o sistema ESP, carregue no botão ESP OFF (o indicador luminoso ESP OFF acende-se).
- Se o interruptor da ignição for colocado na posição LOCK com o sistema ESP desactivado, o sistema mantém-se desactivado. Se voltar a ligar o motor, o sistema ESP reactiva-se automaticamente.

■ Indicador luminoso ESP (pisca)



■ Indicador luminoso ESP OFF (acende-se)



E070503BFD

### **Indicador luminoso**

Se o interruptor da ignição for colocado na posição ON, o indicador luminoso acende-se e apaga-se se o sistema ESP estiver a funcionar normalmente.

O indicador luminoso ESP pisca se o sistema ESP estiver activado ou não funcionar depois de activado.

O indicador luminoso ESP OFF acende-se se o sistema ESP for desactivado com o botão.

### **⚠ CUIDADO**

**Conduzir com pneus ou rodas de tamanhos diferentes pode provocar uma avaria no sistema ESP. Quando substituir os pneus, certifique-se de que têm o mesmo tamanho dos pneus de origem.**

### **⚠ AVISO**

**O Programa de Estabilidade Electrónico é apenas um sistema auxiliar à condução. Conduza com cautela e segurança, abrandando em estradas sinuosas, com neve ou gelo. Conduza devagar e não tente acelerar se o indicador luminoso "ESP" estiver a piscar ou o piso da estrada for escorregadio.**

E070504AUN-EE

### **Desactivação do sistema ESP**

#### **Durante a condução**

- Sempre que possível, recomenda-se a activação do sistema ESP durante a condução quotidiana.
- Para desactivar o sistema ESP durante a condução, carregue no botão ESP OFF com o veículo a circular numa estrada de piso plano.

### **⚠ AVISO**

**Nunca carregue no botão ESP OFF com o sistema ESP a actuar (o indicador luminoso ESP pisca). Se desactivar o sistema ESP com ele a actuar, pode perder o controlo do veículo.**

### \* NOTA

- Se tiver de ter o veículo a funcionar num dinamómetro, certifique-se de que o sistema ESP está desactivado (indicador ESP OFF aceso). Se o sistema ESP continuar activado, poderá impedir o aumento da velocidade do veículo e originar um falso diagnóstico.
- A desactivação do sistema ESP não afecta o funcionamento do sistema ABS ou do sistema de travagem.

E070600AFD

### Boas práticas de travagem

#### AVISO

- Sempre que sair do veículo ou estacionar, engate completamente o travão de estacionamento e introduza a posição de estacionamento na caixa de velocidades do veículo. Se não seguir estes procedimentos, corre o risco de o veículo começar a rolar inadvertidamente e provocar lesões em si ou noutras pessoas.
- Todos os veículos devem ter sempre o travão de estacionamento bem engatado quando estacionados, de modo a evitar que comecem a andar inadvertidamente e provoquem lesões nos seus ocupantes ou em peões.

- Ao deixar o lugar de estacionamento, certifique-se de que o travão de estacionamento não está engatado e que a luz do mesmo está apagada.
- Conduzir através de água pode deixar os travões molhados. Estes podem também molhar-se durante a lavagem do veículo. Conduzir com os travões molhados pode ser perigoso! O automóvel não parará com a mesma rapidez e pode descair para um dos lados.

Para secar os travões, aplique-os ligeiramente até voltarem a actuar normalmente, tendo o cuidado de manter sempre o controlo do veículo. Se os travões não voltarem a actuar normalmente, pare o veículo assim que for seguro fazê-lo e contacte um Reparador Autorizado HYUNDAI para pedir assistência.



- Não percorra descidas com o veículo desengatado. Isto é extremamente perigoso. Mantenha sempre o veículo engatado, abrande com os travões e reduza para uma velocidade inferior para travar com o motor e manter uma velocidade segura.
- Não conduza travando constantemente. Pode ser perigoso conduzir com o pé em cima do pedal dos travões, pois estes podem sobreaquecer e perder a eficácia de travagem. De igual modo, isso pode aumentar o desgaste dos componentes dos travões.
- Se um pneu se esvaziar durante a condução, aplique ligeiramente os travões e mantenha o veículo a direito e virado para a frente ao abrandar. Quando já estiver a circular suficientemente devagar para o fazer em segurança, saia da estrada e pare num local seguro.
- Se o seu veículo tiver uma caixa automática, não o deixe descair em frente. Para o evitar, mantenha o pé com firmeza no pedal dos travões com o automóvel parado.
- Tenha cuidado ao estacionar num local inclinado. Engate bem o travão de estacionamento e coloque a alavanca da caixa de velocidades na posição "P" (caixa automática) ou em 1ª ou marcha-atrás (caixa manual). Se tiver o veículo a descer, vire as rodas dianteiras para o passeio para ajudar a impedi-lo de rolar para baixo. Se tiver o veículo a subir, vire as rodas dianteiras na direcção contrária ao passeio para ajudar a impedi-lo de descair. Se não houver passeio ou tiver, por outras razões, de impedir o veículo de rolar para baixo, bloqueie as rodas.
- Em certas condições climatéricas, o travão de estacionamento pode congelar quando engatado. Isto é mais fácil de acontecer se houver uma acumulação de neve ou gelo à volta ou perto dos travões traseiros ou se os travões estiverem molhados. Se houver o risco do travão de estacionamento congelar, engate-o apenas temporariamente enquanto coloca a alavanca da caixa de velocidades na posição "P" (caixa automática) ou em 1ª ou marcha-atrás (caixa manual) e bloqueie as rodas traseiras para o automóvel não descair. Depois, desengate o travão de estacionamento.
- Não mantenha o veículo parado numa subida com a ajuda do pedal do acelerador. Pode sobreaquecer a caixa de velocidades. Utilize sempre o pedal dos travões ou o travão de estacionamento.

## SISTEMA DE CONTROLO DA VELOCIDADE DE CRUZEIRO (SE INSTALADO)

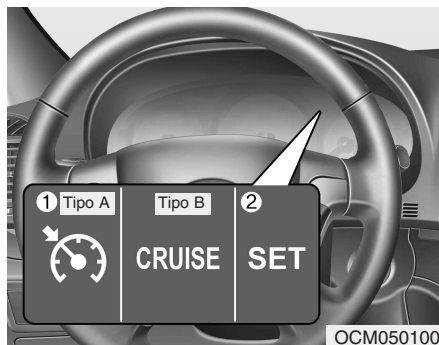

1. Indicador da velocidade de cruzeiro
2. Indicador de programação da velocidade de cruzeiro

E090000AFD

O sistema de controlo da velocidade de cruzeiro permite-lhe programar o veículo de modo a que mantenha uma velocidade constante sem ter de manter o pé em cima do pedal do acelerador.

Este sistema foi concebido para funcionar acima dos 40 km/h (25milhas).

### **⚠ AVISO**

- Se deixar o controlo da velocidade de cruzeiro activado (o indicador luminoso CRUISE acende-se no combinado de instrumentos), o controlo pode ligar-se acidentalmente. Para não programar acidentalmente uma velocidade, mantenha o controlo da velocidade de cruzeiro desactivado (indicador luminoso CRUISE apagado) se não estiver a utilizá-lo.
- Utilize o controlo da velocidade de cruzeiro apenas em viagens feitas em vias principais e com boas condições climatéricas.
- Não utilize o controlo da velocidade de cruzeiro se não for seguro manter o automóvel a uma velocidade constante, por exemplo, com tráfego congestionado ou de intensidade variável ou em estradas de piso escorregadio (chuva, gelo ou neve), sinuosas ou com uma inclinação superior a 6%.
- Preste especial atenção às condições de condução sempre que utilizar o sistema de controlo da velocidade de cruzeiro.

(Continua)

(Continua)

- Tenha cuidado ao efectuar uma descida com o sistema de controlo da velocidade de cruzeiro. Este pode aumentar a velocidade do veículo.

### **⚠ CUIDADO**

*Num veículo com caixa manual a circular com a ajuda do controlo da velocidade de cruzeiro, não coloque a caixa em ponto-morto sem carregar no pedal da embraiagem. Pode causar uma rotação excessiva do motor. Se isso acontecer, carregue no pedal da embraiagem ou liberte o interruptor ON/OFF do controlo da velocidade de cruzeiro.*

### **\* NOTA**

Com o controlo da velocidade de cruzeiro a funcionar normalmente, se activar ou reactivar o interruptor "SET" depois de aplicar os travões, o controlo da velocidade de cruzeiro activa-se cerca de 3 segundos depois. Este atraso é normal.



E090100AUN

**Programar a velocidade de cruzeiro:**

1. Puxe o botão CRUISE ON-OFF do volante para activar o sistema. O indicador luminoso CRUISE acende-se no combinado de instrumentos.

2. Acelere até atingir a velocidade pretendida acima dos 40 km/h (25 milhas).



3. Carregue no interruptor -SET e liberte-o com o veículo à velocidade pretendida. O indicador luminoso SET acende-se no combinado de instrumentos. Liberte o pedal do acelerador ao mesmo tempo. A velocidade pretendida será automaticamente mantida.

*Num local inclinado, o veículo pode abrandar ou acelerar ligeiramente numa descida.*

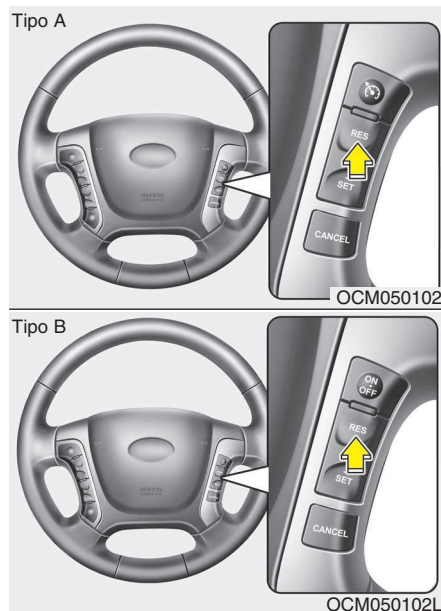

E090200AFD

### **Aumentar a velocidade de cruzeiro programada:**

Execute um dos seguintes procedimentos:

- Carregue no interruptor RES+ e mantenha-o sob pressão. O veículo acelera. Liberte o interruptor quando atingir a velocidade pretendida.

- Carregue no interruptor RES+ e liberte-o imediatamente.

Motor a Gasolina - Cada vez que o interruptor RES+ for accionado deste modo, a velocidade de cruzeiro irá aumentar cerca de 1,6 km/h (1 mph).

Motor a Diesel - Cada vez que o interruptor RES+ for accionado deste modo, a velocidade de cruzeiro irá aumentar cerca de 2 km/h (1.2 mph).



- Carregue no interruptor -SET e mantenha-o sob pressão. O veículo desacelera gradualmente. Liberte o interruptor quando atingir a velocidade que pretende manter.
- Carregue no interruptor -SET e liberte-o imediatamente.

Motor a Gasolina - Cada vez que o interruptor RES+ for accionado deste modo, a velocidade de cruzeiro irá aumentar cerca de 1,6 km/h (1 mph).

Motor a Diesel - Cada vez que o interruptor RES+ for accionado deste modo, a velocidade de cruzeiro irá aumentar cerca de 2 km/h (1.2 mph).

E090400AUN

**Acelerar temporariamente com o controlo da velocidade de cruzeiro activado:**

Se quiser acelerar temporariamente com o controlo da velocidade de cruzeiro activado, carregue no pedal do acelerador. O aumento da velocidade não interferirá com o funcionamento do sistema de controlo nem alterará a velocidade programada.

Para retomar a velocidade programada, tire o pé do pedal do acelerador.

E090300AFD

**Diminuir a velocidade de cruzeiro programada:**

Execute um dos seguintes procedimentos:

Tipo A



OCM050104

Tipo B



OCM050104L

E090500AFD

**Para cancelar o controle da velocidade de cruzeiro, execute um dos procedimentos seguintes:**

- Carregue no pedal dos travões.
- Carregue no pedal da embraiagem (veículo com caixa manual).

- Coloque a alavanca da caixa na posição N (Ponto-morto) (veículo com caixa automática).
- Carregue no interruptor CANCEL do volante.
- Abrande o veículo até abaixo da velocidade programada em 15 km/h.
- Abrande o veículo para uma velocidade inferior a 40 km/h (25 milhas).

*Cada um destes procedimentos cancela o controle da velocidade de cruzeiro (o indicador luminoso "SET" apaga-se no combinado de instrumentos), mas não desactiva o sistema. Se quiser reiniciar o controle da velocidade de cruzeiro, carregue no interruptor "RES+" do volante. O veículo retomará a velocidade previamente programada.*

Tipo A



OCM050102

Tipo B



OCM050102L

E090600AUN

**Retomar a velocidade de cruzeiro a mais de 40 km/h(25 milhas):**

Se cancelar a velocidade de cruzeiro sem utilizar o interruptor CRUISE ON-OFF e o sistema continuar activado, o sistema retoma automaticamente a velocidade programada mais recente quando carregar no interruptor RES+.

Contudo, a velocidade não será retomada se a velocidade do veículo tiver descido abaixo dos 40 km/h (25 milhas).

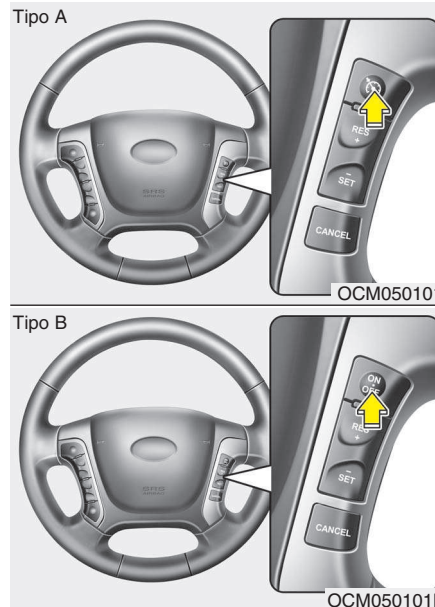

*Estes dois procedimentos cancelam o controlo da velocidade de cruzeiro. Se quiser reiniciar o sistema, repita os passos indicados em "Programar a velocidade de cruzeiro", na página anterior.*

E090700AUN

**Para desactivar o controlo da velocidade de cruzeiro, execute um dos seguintes procedimentos:**

- Puxe o botão CRUISE ON-OFF (o indicador luminoso CRUISE apaga-se no combinado de instrumentos).
- Desligue a ignição.

### SISTEMA ACTIVE ECO (SE INSTALADO)

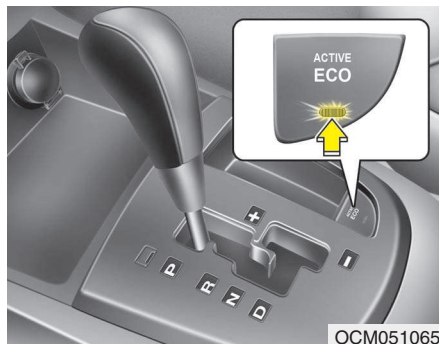

#### Funcionamento do sistema Active ECO

O sistema Active ECO ajuda a melhorar a eficiência do consumo de combustível controlando o funcionamento do motor, da caixa de velocidades e do ar condicionado. No entanto, a eficiência do consumo de combustível pode variar em função dos hábitos de condução do condutor e das condições da estrada.

- Se carregar no botão "Active ECO", o indicador ECO (verde) acende-se para informar a activação do sistema Active ECO.

- Depois de activado, o sistema Active ECO não se desactiva se for necessário voltar a ligar o motor. Para desactivar o sistema, carregue novamente no botão "Active ECO".
- Se o sistema Active ECO for desactivado, volta ao modo "ECO".

#### Com o sistema Active ECO activado:

- O ruído do veículo pode ser mais alto.
- A velocidade do veículo pode diminuir.
- O desempenho do ar condicionado pode ser menor.

#### CUIDADO

***A velocidade do veículo fica limitada a 140km/h quando é ligado o dispositivo Active ECO. Neste caso, não será possível ultrapassar este limite de velocidade.***

#### Limitação do funcionamento do sistema Active ECO:

Se as seguintes condições se verificarem com o sistema Active ECO activado, o seu funcionamento fica limitado, mesmo que não haja alterações no indicador ECO.

- Se a temperatura do líquido de refrigeração for baixa:  
O funcionamento do sistema é limitado até a performance do motor voltar ao normal.
- Ao fazer uma subida:  
O sistema é limitado para o veículo ganhar potência para vencer a subida, visto que o binário do motor é limitado.
- No modo desportivo:  
O sistema fica limitado em função da mudança de caixa introduzida.



## FUNCIONAMENTO ECONÓMICO

E100000AFD

A economia de combustível do veículo depende sobretudo do estilo da condução e de onde e quando se conduz.

Cada um destes factores inclui no número de quilómetros que consegue percorrer com um litro de combustível. Para conduzir o veículo da forma mais económica possível, siga as sugestões seguintes para poupar dinheiro em combustível e reparações:

- Conduza devagar e acelere moderadamente. Não faça arranques "a derrapar" ou mudanças com o pé a fundo no acelerador e mantenha uma velocidade de cruzeiro constante. Não acelere a fundo entre semáforos. Tente adaptar a sua velocidade à do tráfego circundante para evitar mudanças de velocidade desnecessárias. Sempre que possível, evite os engarrafamentos. Mantenha sempre uma distância segura em relação aos veículos da frente, para evitar travagens desnecessárias e reduzir também o desgaste dos travões.

- Conduza a uma velocidade moderada. Quanto mais depressa conduzir, mais combustível o automóvel consome. Conduzir a uma velocidade moderada, em especial em grandes vias, é uma das maneiras mais eficazes de diminuir o consumo de combustível.
- Não accione repetidamente o pedal dos travões ou da embraiagem. Pode aumentar o consumo de combustível e o desgaste do sistema de alimentação de combustível. Além disso, conduzir com o pé no pedal dos travões pode causar o sobreaquecimento destes, o que reduz a sua eficácia de travagem e pode ter consequências mais graves.
- Cuide bem dos seus pneus. Mantenha-os cheios com a pressão correcta. Uma pressão incorrecta, para mais ou para menos, resulta num desgaste desnecessário dos pneus. Verifique a pressão dos pneus pelo menos uma vez por mês.
- Certifique-se de que tem as rodas bem alinhadas. O seu alinhamento incorrecto pode resultar de batidas em passeios ou uma velocidade excessiva em pisos irregulares. O mau alinhamento das rodas provoca um desgaste mais rápido dos pneus e outros problemas, como um maior consumo de combustível.
- Mantenha o seu automóvel em bom estado. Para melhorar o consumo de combustível e reduzir os custos de manutenção, cumpra o calendário de manutenção apresentado no capítulo 7. Se conduzir o veículo em condições adversas, terá de fazer uma manutenção mais frequente (para mais informações, consulte o capítulo 7).
- Mantenha o veículo limpo. Para maximizar o tempo de vida útil do veículo, mantenha-o limpo e sem materiais corrosivos. É extremamente importante não deixar acumular lama, sujidade, gelo, etc., na parte inferior do automóvel. Este peso extra pode resultar num maior consumo de combustível e contribuir também para a corrosão.
- Viaje com atenção e cautela. Não transporte pesos desnecessários no seu veículo. O peso diminui a economia de combustível.
- Não deixe o motor trabalhar ao ralenti por mais tempo do que o necessário. Se estiver à espera dentro do veículo (sem ser no trânsito), desligue o motor e volte a ligá-lo apenas quando for para seguir viagem.

- Lembre-se que o seu veículo não necessita de um aquecimento prolongado. Após o arranque do motor, deixe-o trabalhar 10 a 20 segundos antes de introduzir uma velocidade. Contudo, em condições de tempo frio, deixe o motor aquecer por mais algum tempo.
  - Não force nem exceda o limite de rotação do motor. O forçar do motor consiste conduzir demasiado devagar para a velocidade introduzida, o que faz com que o motor comece a falhar. Se isso acontecer, reduza para uma velocidade inferior. O excesso de rotação do motor corresponde a acelerá-lo para lá do limite de segurança. Isto pode ser evitado efectuando as mudanças nas velocidades recomendadas.
  - Utilize o ar condicionado com moderação. O sistema do ar condicionado é alimentado pelo rendimento energético do motor, pelo que a economia de combustível é menor com o ar condicionado ligado.
  - A abertura dos vidros a alta velocidade pode diminuir a economia de combustível.
  - A economia de combustível diminui com o veículo sob ventos cruzados e de frente. Para compensar esta perda de economia, abra o ar condicionado quando conduzir nestas condições.
- Manter um veículo em bom estado de funcionamento é importante tanto para a economia como para a segurança do veículo. Assim, dirija-se a um Reparador Autorizado HYUNDAI para efectuar as operações de revisão e manutenção calendarizadas.

 **AVISO - Desligar o motor com o veículo em andamento**

**Nunca desligue o motor em descidas ou com o veículo em andamento. A direcção e os travões assistidos não funcionam devidamente com o motor desligado. Em vez disso, mantenha o motor ligado e reduza para uma velocidade adequada para travar com o motor. Além disso, desligar a ignição durante a condução pode activar o bloqueio do volante e causar a perda de controlo da direcção do veículo, com lesões graves ou fatais.**

## CONDIÇÕES DE CONDUÇÃO ESPECIAIS

E110100AUN

### Condições de condução perigosas

Se deparar com condições de condução perigosas, tais como água, neve, gelo, lama, areia ou perigos semelhantes, siga estas sugestões:

- Conduza com cuidado e guarde uma distância extra para uma travagem de emergência.
- Evite travar ou comandar a direcção de forma brusca.
- Para travar com travões sem ABS, accione o pedal dos travões com um ligeiro movimento para cima e para baixo até o veículo parar.

#### AVISO - ABS

**Não accione repetidamente o pedal dos travões num veículo equipado com ABS.**

- Se ficar preso em neve, lama ou areia, introduza a 2ª. Acelere devagar para não fazer patinar as rodas motrizes.
- Nesta situação, para criar tracção, coloque areia, sal-gema, correntes ou outro material antideslizante sob as rodas motrizes.

** AVISO - Reduções de caixa**  
**As reduções feitas com uma caixa automática e o veículo a circular em pisos escorregadios podem causar um acidente. Uma alteração súbita na velocidade dos pneus pode fazê-los derrapar. Tenha cuidado ao fazer reduções com o veículo sobre pisos escorregadios.**

E110200AEN

### Baloçar o veículo

Se for necessário baloçar o veículo para o libertar de neve, areia ou lama, comece por rodar o volante para a direita ou para a esquerda para desimpedir a área à frente das rodas dianteiras. Em seguida, vá alternando entre as velocidades de recuo e avanço – 1ª (Primeira) e R (Marcha-Atrás) – nos veículos equipados com eixo de transmissão manual, e qualquer velocidade para a frente, nos veículos equipados com eixo de transmissão automático. Não force o motor e faça girar as rodas o menos possível. Se, após várias tentativas, o veículo continuar preso, mande-o puxar com um veículo de reboque para evitar o sobreaquecimento do motor e eventuais danos na caixa de velocidades.

#### CUIDADO

***O baloiço prolongado do veículo pode causar o sobreaquecimento do motor, danos ou avarias na caixa de velocidades e danos nos pneus.***

### **⚠ AVISO - Patinagem dos pneus**

Não faça derrapar as rodas, especialmente a velocidades superiores a 56 km/h. Se fizer girar as rodas a alta velocidade com o veículo parado, pode provocar o sobreaquecimento e rebentamento de um pneu e causar lesões nas pessoas presentes nas imediações.

### **\* NOTA**

Antes de baloiçar o veículo, desactive o sistema ESP (se instalado).

### **⚠ AVISO**

Se ficar com o veículo preso em neve, lama, areia, etc., tente dar-lhe balanço e libertá-lo andando para a frente e para trás. Não tente fazê-lo se houver pessoas ou objectos perto do veículo. Ao tentar dar balanço ao veículo, este pode avançar ou recuar bruscamente ao libertar-se, causando lesões ou danos em pessoas ou objectos presentes nas imediações.

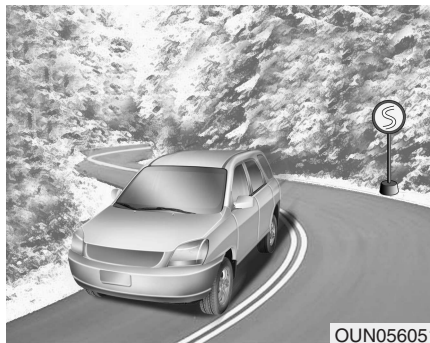

OUN056051

E110300AUN

### **Viragens suaves**

Evite travar ou mudar de velocidade nas curvas, especialmente em estradas com o piso molhado. O ideal será contornar sempre as curvas com uma ligeira aceleração. Se seguir estas sugestões, o desgaste dos pneus será mínimo.

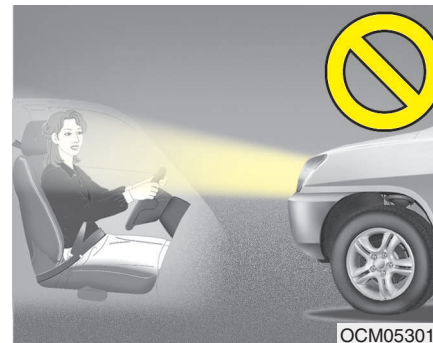

OCM053010

E110400AUN

### **Condução nocturna**

Devido ao maior grau de perigo da condução nocturna face à diurna, eis algumas dicas a reter:

- Abrace e mantenha uma maior distância entre o seu e os outros veículos, pois a visibilidade nocturna pode ser escassa, nomeadamente em locais com estradas sem iluminação.
- Regule os espelhos para reduzir o brilho vindo dos faróis dos outros veículos.
- Mantenha os faróis limpos e correctamente direccionados num veículo sem sistema de direccionamento automático dos faróis. Com faróis sujos ou mal direccionados, a visibilidade nocturna será muito menor.

- Evitar olhar directamente para os faróis dos veículos que vêm de frente. Pode ficar temporariamente encadeado e os seus olhos demorarão vários segundos a readaptarem-se ao escuro.



1VQA3003

E110500AUN

### Condução à chuva

A chuva e as estradas molhadas podem tornar a condução perigosa, em especial se o condutor não estiver preparado para lidar com um pavimento escorregadio. Eis algumas sugestões para conduzir à chuva:

- Uma precipitação intensa dificultará mais a visibilidade e aumentará a distância necessária para parar o veículo. Por isso, abrande.
- Mantenha o limpa pára-brisas em bom estado. Substitua-lhe as escovas se estas começarem a fazer riscas ou a falhar certas zonas do pára-brisas.

- Se não tiver os pneus em bom estado, uma paragem rápida num piso molhado pode fazer o veículo derrapar e até causar um acidente. Certifique-se de que tem os pneus em bom estado.
- Ligue os faróis para o seu veículo ser mais visível aos outros condutores.
- Atravessar demasiado depressa lagoas de água pode afectar os travões. Se tiver de atravessar lagoas de água, faça-o devagar.
- Se suspeitar que tem os travões molhados, aplique-os ligeiramente até voltarem a travar normalmente.

E110600AUN

### Condução em zonas inundadas

Evite passar por zonas inundadas, excepto se tiver a certeza de que a altura da água não passa a parte inferior do cubo da roda. Atravesse a água devagar. Mantenha uma distância de paragem adequada, pois a eficácia dos travões pode estar afectada.

Depois de atravessar a água, seque os travões aplicando-os ligeira e repetidamente com o veículo a andar devagar.

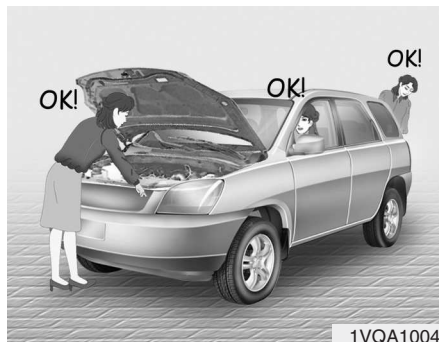

E110700AUN

### Condução a alta velocidade

#### ***Pneus:***

Regule a pressão de enchimento dos pneus de acordo com as especificações. Uma pressão demasiado baixa resulta no sobreaquecimento e em possíveis problemas nos pneus.

Evite utilizar pneus gastos ou danificados. Estes podem fazer reduzir a tracção ou ter problemas.

#### **\* NOTA**

Nunca ultrapasse a pressão de enchimento máxima indicada nos pneus.

### **⚠ AVISO**

- O sub ou sobreenchimento dos pneus pode originar a má maneabilidade ou a perda de controlo do veículo e problemas inesperados nos travões, o que pode provocar acidentes, lesões e mesmo a morte de pessoas. Verifique sempre o enchimento dos pneus antes de conduzir. Para saber as pressões correctas dos pneus, consulte "Pneus e rodas", no capítulo 8.
- É perigoso conduzir com pneus com pouco ou nenhum rasto. A utilização de pneus gastos pode provocar a perda de controlo do veículo, colisões, lesões e mesmo a morte de pessoas. Substitua-os logo que possível e nunca conduza com pneus gastos. Inspeccione sempre o rasto dos pneus antes de conduzir. Para obter mais informações e saber os limites do rasto, consulte "Pneus e rodas", no capítulo 7.

### ***Combustível, líquido de refrigeração do motor e óleo do motor:***

O andamento a alta velocidade consome mais combustível do que a condução no meio urbano. Não se esqueça de verificar os níveis do líquido de refrigeração e óleo do motor.

### ***Correia de transmissão:***

Uma correia de transmissão lassa ou danificada pode causar o sobreaquecimento do motor.

## CONDUÇÃO NO INVERNO



1VQA3005

E120000AUN

As condições climatéricas mais agrestes do Inverno podem resultar num maior desgaste e noutros problemas. Para minimizar os problemas da condução no Inverno, siga as seguintes sugestões:

E120100AUN

### Piso com neve ou gelo

Para conduzir o veículo sobre neve alta, poderá ter de utilizar pneus de neve ou de instalar correntes nos pneus. Se tiver de utilizar pneus de neve, escolha pneus de tamanho e tipo equivalentes aos dos pneus do equipamento de origem. Caso contrário, pode comprometer a segurança e a maneabilidade do seu veículo. Além disso, a condução a alta velocidade, as acelerações rápidas, as travagens bruscas e as viragens acentuadas são práticas potencialmente muito perigosas.

Para desacelerar, trave ao máximo com o motor. As travagens bruscas em estradas com neve ou gelo podem dar origem a derrapagens. Mantenha sempre uma distância de segurança suficiente entre o seu veículo e o que segue à sua frente. Aplique também os travões com cuidado. Convém referir que a instalação de correntes nos pneus permite explorar mais força motriz, mas não impede as derrapagens.

### \* NOTA

As correntes para pneus não são legais em todos os Estados. Informe-se as leis em vigor antes de instalar as correntes.

E120101AUN

### Pneus de neve

Se colocar pneus de neve no seu veículo, certifique-se de que se trata de pneus radiais com o mesmo tamanho e capacidade de carga dos pneus de origem. Coloque pneus de neve nas quatro rodas para equilibrar a maneabilidade do veículo em quaisquer condições climatéricas. Lembre-se que a tração permitida pelos pneus de neve em estradas secas poderá não ser tão elevada como a dos pneus do equipamento de origem do veículo. Conduza com cuidado mesmo que as estradas se apresentem livres de neve e gelo. Para se informar sobre a velocidade máxima recomendada, contacte o concessionário que lhe forneceu os pneus.

**⚠ AVISO - Tamanho dos pneus de neve**

**Os pneus de neve devem ser de tamanho e tipo equivalentes aos dos pneus de série do veículo. Caso contrário, pode comprometer a segurança e a maneabilidade do seu veículo.**

*Não instale pneus com pernos sem se informar primeiro da existência ou não de regulamentos municipais ou nacionais que restrinjam a sua utilização.*



E120102ACM

### **Correntes para pneus**

Dada a menor espessura das faixas laterais dos pneus radiais, estes podem danificar-se com a instalação de certos tipos de correntes para a neve. Assim, recomenda-se a utilização de pneus de neve em vez de correntes. Não coloque correntes nos pneus de veículos equipados com rodas de alumínio, pois as correntes podem danificar as rodas. Se tiver de utilizar correntes, utilize correntes de arame com uma espessura inferior a 15 mm. A colocação de correntes incorrectas pode causar danos no veículo que não serão cobertos pela garantia do fabricante.

Para utilizar correntes nos pneus, coloque-as nas rodas motrizes respeitando as indicações seguintes.

4x2: Rodas dianteiras

4x4: Nas quatro rodas

Se não existir um conjunto completo de correntes para veículos 4x4, pode colocar as correntes apenas nas rodas dianteiras.

### **⚠ CUIDADO**

- ***Certifique-se de que as correntes para a neve são do tamanho e do tipo adequados para os seus pneus. A colocação de correntes incorrectas pode causar danos na carroçaria e na suspensão do veículo que não serão cobertos pela garantia do fabricante. De igual modo, os ganchos de fixação das correntes podem danificar-se em contacto com os componentes do veículo, fazendo com que as correntes fiquem lansas no pneu. Certifique-se de que instala correntes certificadas SAE classe "S".***
- ***Inspeccione sempre a instalação das correntes para verificar o seu ajustamento seguro aos pneus depois de percorrer aproximadamente 0,5 a 1 km. Se elas estiverem lansas, volte a apertar ou a colocar as correntes.***

### **Instalação das correntes**

Para instalar as correntes, siga as instruções do fabricante e coloque-as o mais justo possível aos pneus. Conduza devagar com correntes instaladas. Se ouvir as correntes a tocarem na carroçaria ou no chassis, pare o veículo e aperte-as. Se continuar a ouvir o mesmo ruído, abrande até ele parar. Assim que entrar em estradas sem neve nem gelo, retire as correntes.

### **⚠ AVISO - Colocação das correntes**

Para colocar as correntes, estacione o veículo num local plano e afastado do trânsito. Acenda as luzes de sinalização de perigo e coloque o triângulo de pré-sinalização de perigo atrás do veículo. Antes de instalar as correntes, coloque sempre a caixa do veículo na posição "P" (Estacionamento), engate o travão de estacionamento e desligue o motor.



### **AVISO** - Correntes para pneus

- A utilização de correntes pode prejudicar a maneabilidade do veículo.
- Não ultrapasse os 30 km/h ou o limite de velocidade recomendado pelo fabricante das correntes, consoante for o mais baixo.
- Conduza com cuidado e evite as irregularidades, buracos, viragens acentuadas e outros perigos da estrada passíveis de fazer saltar o veículo.
- Evite as curvas acentuadas ou travagens passíveis de bloquear as rodas.

### **CUIDADO**

- *A utilização de correntes com o tamanho incorrecto ou mal colocadas pode danificar as maxilas dos travões, a suspensão, a carroçaria e as rodas do veículo.*
- *Pare de conduzir e volte a apertar as correntes sempre que as ouvir bater no veículo.*

E120200AUN

### **Utilize líquido de refrigeração de etilenoglicol de alta qualidade**

O seu veículo tem líquido de refrigeração de etilenoglicol de alta qualidade no sistema de refrigeração. É o único tipo de líquido de refrigeração a utilizar, visto que previne a corrosão do sistema de refrigeração, lubrifica a bomba de água e impede a congelação. Substitua ou reabasteça o depósito do líquido de refrigeração de acordo com o calendário de manutenção indicado no capítulo 7. Antes do Inverno, teste o líquido de refrigeração para garantir que o ponto de congelação é suficiente para as temperaturas previstas para o Inverno.

E120300AUN

### **Inspeccione a bateria e os cabos**

O Inverno exige um pouco mais do sistema da bateria. Inspeccione a bateria e os cabos tal como se indica no capítulo 7. O nível de carga da bateria pode ser verificado num Reparador Autorizado HYUNDAI ou numa estação de serviço.

E120400AFD

### **Mude para "óleo de Inverno " se necessário**

Em certos climas, recomenda-se a utilização de um "óleo de Inverno" de menor viscosidade durante a estação fria. Para ler as recomendações, consulte o capítulo 8. Se tiver dúvidas quanto ao óleo de Inverno a utilizar, contacte um Reparador Autorizado HYUNDAI.

E120500AUN

### **Inspeccione as velas e o sistema de ignição**

Inspeccione as velas de ignição como se indica no capítulo 7 e substitua-as se necessário. Inspeccione também as cablagens e os componentes do sistema de ignição para se certificar de que não apresentam fissuras, desgaste ou danos de qualquer espécie.

E120600AUN

### **Impedir a congelação das fechaduras**

Para impedir a congelação das fechaduras, deite-lhes um líquido descongelante aprovado ou glicerina na abertura da chave. Se tiver uma fechadura coberta de gelo, deite-lhe um líquido descongelante aprovado para remover o gelo. Se a fechadura estiver congelada por dentro, poderá ter de descongelá-la com uma chave aquecida. Pegue na chave quente com cuidado para não se queimar.

E120700AUN

### **Utilize um anticongelante aprovado no líquido do limpa-pára-brisas**

Para impedir a congelação da água do sistema do limpa pára-brisas, deite-lhe uma solução anticongelante aprovada seguindo as instruções do recipiente. O anticongelante para o líquido do limpa pára-brisas está disponível num Reparador Autorizado HYUNDAI e na maioria dos postos de venda de peças automóveis. Não utilize líquido de refrigeração do motor ou outros tipos de anticongelante. Pode danificar o acabamento da pintura.

E120800AUN

### **Não deixe o travão de estacionamento congelar**

Em certas condições climatéricas, o travão de estacionamento pode congelar quando engatado. Isto é mais fácil de acontecer se houver uma acumulação de neve ou gelo à volta ou perto dos travões traseiros ou se os travões estiverem molhados. Se houver o risco do travão de estacionamento congelar, engate-o apenas temporariamente enquanto coloca a alavanca da caixa de velocidades na posição P (caixa automática) ou em 1ª ou marcha-atrás (caixa manual) e bloqueie as rodas traseiras para o automóvel não descair. Depois, desengate o travão de estacionamento.

E120900AUN

### **Não permita a acumulação de gelo e neve na parte inferior do veículo**

Em certas condições climatéricas, a neve e o gelo podem acumular-se sob os guarda-lamas e interferir com a direcção. Se conduzir sob condições climatéricas de Inverno em que isto possa acontecer, inspeccione periodicamente a parte inferior do veículo para se certificar de que o movimento das rodas dianteiras e dos componentes da direcção não está a ser obstruído.

E121000AUN

### **Equipamento de emergência**

Dependendo da severidade do clima no local ou país em que circula com o veículo, transporte sempre consigo equipamento de emergência apropriado, como correntes para pneus, cabos ou correntes de reboque, lanterna, foguetes luminosos de emergência, areia, uma pá, cabos de corrente, um raspador de gelo para os vidros, luvas, vestuário adequado, fato-macaco, um cobertor, etc.

## PESO DO VEÍCULO

E160000AUN

Esta secção contém instruções para carregar correctamente o seu veículo e/ou atrelado e manter o peso do veículo carregado dentro da sua capacidade de carga, com ou sem atrelado. O carregamento correcto do veículo permitirá explorar ao máximo a performance do mesmo. Antes de carregar o veículo, familiarize-se com os termos seguintes, para determinar as categorias de peso do veículo, com ou sem atrelado, com base nas especificações do veículo e na etiqueta que indica as capacidades de peso:

E160100AUN

### Tara básica

Consiste no peso do veículo incluindo um depósito de combustível cheio e todo o equipamento de série. Não inclui passageiros, carga ou equipamento opcional.

E160200AUN

### Tara do veículo

Corresponde ao peso do seu novo veículo quando o foi buscar ao concessionário, mais qualquer equipamento acessório.

E160300AUN

### Peso da carga

Este valor inclui todo o peso acrescentado à tara básica, incluindo carga e equipamento opcional.

E160400AUN

### Peso bruto sobre eixo

É o peso total colocado sobre cada eixo (o dianteiro e o traseiro), incluindo a tara do veículo e toda a carga útil.

E160500AUN

### Capacidade de peso bruto sobre o eixo

É o peso máximo permitido por cada eixo (o dianteiro ou o traseiro). Os valores são indicados na etiqueta das capacidades de peso.

A carga total sobre cada eixo não pode exceder a capacidade do peso bruto sobre o mesmo.

E160600AUN

### Peso bruto do veículo

Consiste na tara básica, mais o peso da carga real e os passageiros.

E160700AUN

### Capacidade de peso bruto do veículo

Esta é o peso máximo permitido do veículo em carga máxima (incluindo todos os opcionais, equipamento, passageiros e carga). A categoria de peso bruto do veículo é indicada na etiqueta colocada na embalagem da porta do condutor (ou do passageiro da frente).

E160800AUN

### Excesso de carga



#### AVISO - Peso do veículo

A categoria de peso bruto sobre o eixo e a categoria do peso bruto do veículo são indicadas na etiqueta do fabricante colocada na porta do condutor (ou do passageiro da frente). A ultrapassagem destas capacidades pode causar um acidente ou danificar o veículo. Pode calcular o peso da carga pesando os objectos (e as pessoas) antes da sua colocação ou entrada no veículo. Tenha atenção para não sobrecarregar o veículo.

**Aviso na estrada / 6-2**

**Em caso de emergência durante a condução / 6-3**

**Se o motor não arrancar / 6-4**

**Arranque de emergência / 6-5**

**Sobreaquecimento do motor / 6-7**

**Sistema de Monitorização da Pressão  
dos Pneus (TPMS) / 6-8**

**Pneu vazio / 6-14**

**Reboque / 6-23**

**O que fazer em caso de emergência**

**6**

### AVISO NA ESTRADA

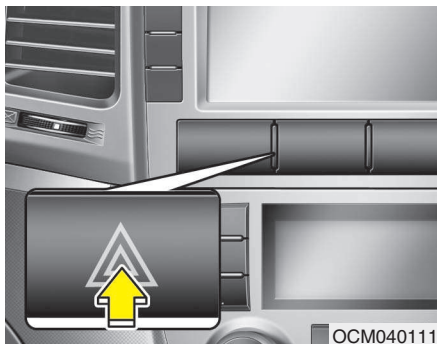

F010100AUN

#### Luzes de sinalização de perigo

As luzes de sinalização de perigo servem de aviso para os outros condutores terem bastante cuidado ao aproximar-se, ultrapassar ou passar pelo seu veículo.

Utilize-as sempre que tiver de efectuar reparações de emergência ou parar na berma de uma via.

Carregue no interruptor das luzes de sinalização de perigo com o interruptor da ignição em qualquer posição. O interruptor das luzes de sinalização de perigo situa-se no centro do painel da consola central. As luzes dos indicadores de mudança de direcção piscam todos ao mesmo tempo.

- As luzes de sinalização de perigo piscam com o motor do veículo ligado ou desligado.
- Os indicadores de mudança de direcção não funcionam com as luzes de sinalização de perigo a piscar.
- Tenha cuidado se utilizar as luzes de sinalização de perigo com o veículo a ser rebocado.

## EM CASO DE EMERGÊNCIA DURANTE A CONDUÇÃO

F020100AUN

### Se o motor for abaixo num cruzamento ou numa passagem de nível

- Se o motor for abaixo num cruzamento ou numa passagem de nível, coloque a alavanca das mudanças na posição 'N' (ponto-morto) e empurre o veículo até um local seguro.
- Se o seu veículo tiver uma caixa de velocidades manual sem interruptor de bloqueio da ignição, pode andar para a frente fazendo uma passagem da 2.<sup>a</sup> para a 3.<sup>a</sup> velocidade e ligando o motor de arranque sem carregar no pedal da embraiagem.

F020200AUN

### Pneu vazio durante a condução

Se um pneu se esvaziar durante a condução:

1. Tire o pé do pedal do acelerador e deixe o automóvel abrandar mantendo-o a rolar a direito. Não aplique logo os travões nem tente sair logo da estrada. Pode perder o controlo do veículo. Depois de o veículo abrandar para uma velocidade que o permita fazer em segurança, trave com cuidado e saia da estrada.  
Afasto-se o mais possível da estrada e estacione num local de piso plano e firme. Se estiver numa via com área divisória, não pare na área entre as faixas dos dois sentidos.
2. Uma vez parado o automóvel, acenda as luzes de sinalização de perigo, engate o travão de estacionamento e coloque a caixa de velocidades na posição "P" (caixa automática) ou em marcha-atrás (caixa manual).
3. Mandos os passageiros saírem do veículo. Certifique-se de que saem pelo lado oposto ao da estrada.
4. Para mudar um pneu vazio, siga as instruções dadas neste capítulo.

F020300AFD

### Se o motor for abaixo durante a condução

1. Abrande gradualmente, mantendo o veículo a rolar a direito. Saia com cuidado da estrada num local seguro.
2. Acenda as luzes de sinalização de perigo.
3. Tente voltar a ligar o motor. Se o veículo não pegar, contacte um Reparador Autorizado HYUNDAI ou outro centro de assistência competente.

## SE O MOTOR NÃO ARRANCAR

F030100AUN

### Se o motor não pegar ou pegar devagar

1. Se o seu veículo tiver uma caixa automática, certifique-se de que a alavanca da caixa está na posição N (Ponto-morto) ou P (Estacionamento) e o travão de estacionamento está engatado.
2. Inspeccione as ligações da bateria e certifique-se de que estão limpas e apertadas.
3. Acenda a luz interior. Se a luz se esbater ou apagar com a ligação do motor de arranque, a bateria está sem carga.
4. Inspeccione as ligações do motor de arranque para se certificar de que estão bem apertadas.
5. Não empurre o veículo para o fazer pegar. Consulte as instruções em "Arranque com cabos de corrente".

### AVISO

**Se o motor não arrancar, não empurre o automóvel para o fazer pegar. Pode provocar uma colisão ou outros danos. Além disso, o arranque por empurrão pode causar uma sobrecarga no conversor catalítico e criar um risco de incêndio.**

F030200AFD

### Se o motor rodar normalmente mas não pegar:

1. Verifique o nível do combustível.
2. Com o interruptor da ignição na posição LOCK/OFF, inspeccione todos os conectores da ignição, das bobinas e das velas. Volte a ligar algum que esteja desligado ou solto.
3. Inspeccione o tubo de combustível no compartimento do motor.
4. Se o motor continuar a não arrancar, contacte um Reparador Autorizado HYUNDAI ou outro centro de assistência competente.

## ARRANQUE DE EMERGÊNCIA

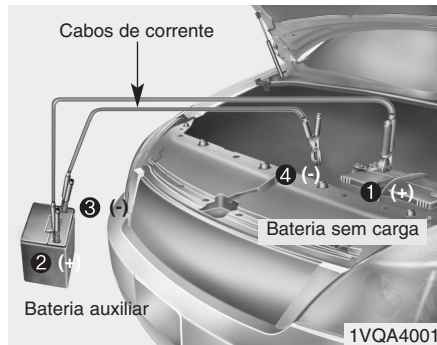

Ligue os cabos por ordem numérica e desligue-os pela ordem inversa.

F04100AUN

### Arranque com cabos de corrente

O arranque com cabos de corrente pode ser perigoso se for feito de forma incorrecta. Assim, para evitar magoar-se ou danificar o veículo ou a bateria, siga os procedimentos do arranque com cabos de corrente. Se tiver dúvidas sobre como fazê-lo, recomendamos vivamente que recorra a um técnico competente ou a um serviço de reboque para executar o arranque com cabos de corrente.

#### **⚠ CUIDADO**

*Utilize apenas um sistema de 12 volts. Se utilizar um sistema de 24 volts (duas baterias de 12 volts ligadas em série ou um gerador de 24 volts), pode danificar o motor de arranque de 12 volts, o sistema de ignição e outros componentes eléctricos de forma irreparável.*

#### **⚠ AVISO - Bateria**

**Nunca tente verificar o nível do electrólito da bateria. Pode causar a ruptura ou a explosão da bateria e sofrer lesões graves.**

#### **⚠ AVISO - Bateria**

- Não exponha a bateria a chamas ou faíscas elétricas. A bateria produz gás hidrogénio que pode explodir se exposto à chamas ou faíscas. Caso estas instruções não sejam seguidas fielmente, poderão ocorrer danos pessoais graves e danos ao veículo! Caso não tenha certeza de como executar estes procedimentos, procure ajuda de pessoa qualificada. As baterias de automóvel contêm ácido sulfúrico, que é tóxico e altamente corrosivo. Ao dar partida com bateria auxiliar, use óculos de proteção e tenha cuidado para que o ácido não atinja o seu corpo, as roupas ou o veículo.
- Não tente fazer arrancar o veículo com cabos de corrente se a bateria sem carga estiver congelada ou o nível do electrólito for baixo. A bateria pode romper ou explodir.



F040101AFD

### **Procedimentos do arranque com cabos de corrente**

1. Certifique-se de que a bateria auxiliar é de 12 volts e tem o borne negativo ligado à terra.
2. Se a bateria auxiliar for de outro veículo, não deixe os veículos tocarem um no outro.
3. Desligue todas as cargas eléctricas desnecessárias.
4. Ligue os cabos de corrente na sequência exacta mostrada na ilustração. Comece por ligar uma extremidade de um cabo ao borne positivo da bateria sem carga (1). Depois, ligue a outra extremidade ao borne positivo da bateria auxiliar (2). Prossiga ligando uma extremidade do outro cabo de corrente ao borne negativo da bateria auxiliar (3) e a outra extremidade a uma ponta metálica sólida e bem fixa (por exemplo, o suporte de elevação do motor) afastada da bateria (4). Não o ligue a ou perto de uma peça que se mova com a ligação do motor.

Não deixe os cabos de corrente tocarem em mais nada senão nos bornes correctos da bateria ou na ligação correcta à terra. Não se debruce sobre a bateria para fazer as ligações.

### **CUIDADO - Cabos da bateria**

***Não ligue o cabo de corrente do borne negativo da bateria auxiliar ao borne negativo da bateria sem carga. Pode provocar o sobreaquecimento ou a ruptura da bateria sem carga, causando uma fuga de ácido da bateria.***

5. Ligue o motor do veículo com a bateria auxiliar e deixe-o trabalhar a 2000 rpm. Em seguida, ligue o motor do veículo com a bateria sem carga.

*Se a causa da descarga da bateria não for evidente, mande inspeccionar o veículo num Reparador Autorizado HYUNDAI.*

F040200AUN

### **Arranque por empurrão**

Não faça pegar o seu veículo, equipado com uma caixa de velocidades manual, por empurrão. Pode danificar o sistema de controlo de emissões.

Para fazer arranque o motor com cabos de corrente, siga as instruções desta secção.

### **AVISO**

**Nunca reboque um veículo para o fazer arrancar. O movimento brusco para a frente causado pelo arranque do motor pode originar uma colisão com o veículo de reboque.**

## **SOBREAQUECIMENTO DO MOTOR**

F050000AFD

Se o indicador de temperatura indicar um sobreaquecimento, sentir uma quebra de energia ou ouvir batidas altas no motor, é provável que o motor tenha sobreaquecido. Se for o caso:

1. Saia da estrada e pare o veículo logo que seja seguro fazê-lo.
2. Coloque a alavanca da caixa de velocidades na posição "P" (caixa automática) ou em ponto-morto (caixa manual) e engate o travão de estacionamento. Se o ar condicionado estiver ligado, desligue-o.
3. Se houver uma fuga de líquido de refrigeração do motor ou vapor a sair do capô, desligue o motor. Não abra o capô até o líquido de refrigeração deixar de escorrer ou o vapor parar de sair. Se não houver nenhuma fuga visível de líquido de refrigeração nem vapor a sair do capô, deixe o motor trabalhar e verifique se a ventoinha de arrefecimento do motor está a funcionar. Se não estiver, desligue o motor.

4. Verifique se a correia de transmissão da bomba de água está colocada. Se estiver, verifique se está tensa. Se, aparentemente, estiver tudo bem com a correia de transmissão, verifique se há alguma fuga de líquido de refrigeração no radiador, nos tubos ou sob o veículo. (Se o ar condicionado tiver estado ligado, é normal haver água fria a escorrer dele com o veículo parado).

### **⚠ AVISO**

**Se o motor estiver ligado, afaste o cabelo, as mãos e a roupa de peças móveis como a ventoinha e as correias de transmissão para evitar lesões.**

5. Se a correia de transmissão da bomba de água estiver quebrada ou houver uma fuga de líquido de refrigeração, desligue imediatamente o motor e peça a assistência do Reparador Autorizado HYUNDAI mais perto de si.

### **⚠ AVISO**

**Não retire a tampa do radiador com o motor quente. O líquido de refrigeração pode borrifar para fora da abertura e causar queimaduras graves.**

6. Se não conseguir encontrar a causa do sobreaquecimento do motor, aguarde até a temperatura do motor voltar ao normal. Depois, se tiver havido perda de líquido de refrigeração, deite líquido com cuidado no depósito, até o nível do líquido chegar à marca de metade.
7. Siga viagem com cautela e mantenha-se atento a outros sinais de sobreaquecimento. Se o motor voltar a sobreaquecer, peça a assistência de um Reparador Autorizado HYUNDAI.

### **⚠ CUIDADO**

**Uma grande perda de líquido de refrigeração indica a existência de uma fuga no sistema de refrigeração. Mandê inspeccionar este sistema logo que possível num Reparador Autorizado HYUNDAI.**

## SISTEMA DE MONITORIZAÇÃO DA PRESSÃO DOS PNEUS (TPMS) (SE INSTALADO)



F060000AFD

- (1) Indicador de baixa pressão dos pneus / Indicador de avaria do sistema TPMS
- (2) Indicador de posição de baixa pressão dos pneus

F060000AEN

Todos os pneus, incluindo o sobresselente (se instalado), devem ser inspeccionados mensalmente a frio e enchidos com a pressão recomendada pelo fabricante do veículo na etiqueta da pressão de enchimento dos pneus do veículo. (Se o seu veículo tiver pneus com um tamanho diferente do tamanho indicado na etiqueta, informe-se sobre a pressão de enchimento correcta desses pneus.)

Para aumentar a segurança, o seu veículo foi equipado com um sistema de monitorização da pressão dos pneus (TPMS) que acende um indicador de baixa pressão dos pneus se um ou mais pneus tiver uma pressão de enchimento demasiado baixa. Assim, se esse indicador se acender, pare o veículo e inspeccione os pneus logo que possível. Em seguida, encha-os com a pressão correcta. Circular com uma pressão de enchimento demasiado baixa nos pneus pode dar origem ao sobreaquecimento e a falhas dos mesmos.

De igual modo, uma pressão de enchimento demasiado baixa diminui a eficiência de combustível e o tempo de vida do piso do pneu, podendo ainda afectar a maneabilidade e a capacidade de paragem do veículo.

Recordamos que o sistema TPMS não substitui uma manutenção adequada dos pneus, sendo da responsabilidade do condutor mantê-los com uma pressão de enchimento correcta, mesmo que a baixa pressão de enchimento não tenha ainda atingido o nível de acendimento do indicador de baixa pressão dos pneus do sistema TPMS.

O seu veículo foi equipado com um indicador de avaria no sistema TPMS que é activado se o sistema não estiver a funcionar correctamente. O indicador de avaria do sistema TPMS está combinado com a luz avisadora de pressão reduzida dos pneus.

Quando o sistema detecta um problema no funcionamento, a luz avisadora pisca durante aproximadamente um minuto e depois fica permanentemente acesa. Esta sequência continuará a repetir-se sempre que ligar o veículo até que o problema seja resolvido. Com o indicador de avaria aceso, o sistema poderá não conseguir detectar ou assinalar baixas de pressão dos pneus. As avarias do sistema TPMS podem ocorrer por várias razões, tais como a instalação no veículo de pneus ou rodas sobresselentes ou alternativos que obstem ao funcionamento correcto do sistema TPMS. Depois de substituir um ou mais pneus ou rodas do veículo, verifique sempre o indicador de avaria do sistema TPMS para se certificar de que os pneus e rodas sobresselentes ou alternativos não interferem com o funcionamento correcto do sistema TPMS.

### \* NOTA

Se os indicadores do sistema TPMS, de baixa pressão dos pneus e de posição de baixa pressão não se acenderem durante 3 segundos ao rodar o interruptor da ignição para a posição 'ON' ou com a ligação do motor, ou continuarem acesos passados esses cerca de 3 segundos, leve o veículo ao **Reparador Autorizado HYUNDAI** mais perto de si e mande verificar o sistema.

F060100AFD



**Indicador de baixa pressão dos pneus**



**Indicador de posição de baixa pressão dos pneus**

Se os indicadores de aviso do sistema de monitorização da pressão dos pneus se acenderem, isso é sinal de que há um ou mais pneus com uma pressão de enchimento demasiado baixa. O indicador luminoso da posição de baixa pressão dos pneus indica o pneu que regista uma pressão de enchimento demasiado baixa acendendo a luz da posição correspondente.

Se ambos os indicadores se acenderem, abrande imediatamente, evite curvas apertadas e preveja distâncias de paragem mais longas. Pare o veículo e inspeccione os pneus logo que possível. Encha os pneus com a pressão correcta, indicada na etiqueta da pressão de enchimento dos pneus do veículo, colocada no painel exterior do pilar central do lado do condutor.

Se não conseguir chegar a uma estação de serviço ou o pneu não reter o ar do enchimento, substitua o pneu com baixa pressão pelo pneu sobresselente.

Antes mesmo de reparar e recolocar o pneu com baixa pressão no veículo, o indicador de avaria do TPMS ou o sinal luminoso de baixa pressão no pneu pode ligar-se depois do arranque e de cerca de 20 minutos de condução contínua.

### CUIDADO

*No Inverno ou com o tempo frio, o indicador de baixa pressão dos pneus pode acender-se se a pressão do pneu for regulada de acordo com a pressão de enchimento recomendada para o tempo quente. Isto não significa que haja uma avaria no sistema TPMS, visto que a descida da temperatura provoca uma diminuição proporcional da pressão do pneu.*

*Se conduzir o veículo de uma zona de tempo quente para outra de tempo frio ou vice-versa, ou a temperatura exterior for muito mais alta ou baixa, verifique a pressão de enchimento dos pneus e regule-a de acordo com a pressão de enchimento recomendada.*

### AVISO - Danos em pneus com baixa pressão

Circular com uma pressão de enchimento demasiado baixa nos pneus torna o veículo instável e pode contribuir para a perda de controlo do veículo e maiores distâncias de travagem.

Além disso, a circulação contínua com os pneus nesse estado dará origem ao sobreaquecimento e a falhas dos mesmos.

F060200AFD



### Indicador de avaria do sistema TPMS (Sistema de Monitorização da Pressão dos Pneus)

O indicador de avaria do sistema TPMS acende-se e permanece aceso se houver um problema no Sistema de Monitorização da Pressão dos Pneus. Se conseguir detectar correctamente um aviso de pouca pressão em simultâneo com uma avaria, o sistema acende o sinal luminoso de avaria do TPMS e de baixa pressão num pneu. Por exemplo, se houver uma avaria num sensor do pneu dianteiro esquerdo, o indicador de avaria do TPMS acende-se. Mas, se o pneu dianteiro direito, traseiro esquerdo ou traseiro direito tiver pressão a menos, o sinal luminoso de baixa pressão no pneu poderá acender-se ao mesmo tempo do indicador de avaria do TPMS.

Mande verificar o sistema num Reparador Autorizado HYUNDAI logo que possível para determinar a causa do problema.

### ⚠ CUIDADO

- *O indicador de avaria do sistema TPMS pode acender-se se o veículo circular nas imediações de cabos da rede de abastecimento de energia eléctrica ou de transmissores de rádio de esquadras de polícia, edifícios governamentais e de organismos públicos, estações de transmissão, instalações militares, aeroportos, torres de transmissão, etc. Estes podem afectar o funcionamento normal do Sistema de Monitorização da Pressão dos Pneus (TPMS).*
- *A luz do indicador de avaria do TPMS poderá acender se estiver a utilizar no veículo as correntes de neve, ou quaisquer aparelhos electrónicos isolados, como o computador portátil, o carregador de telemóvel, um motor de arranque remoto, ou um sistema de navegação remota (GPS), etc., que podem interferir com o normal funcionamento do TPMS (Tire Pressure Monitoring System - Sistema de Monitorização da Pressão dos Pneus).*

### Trocar um pneu com TPMS

Se tiver um pneu vazio, o sinal luminoso de baixa pressão no pneu acende-se. Mande reparar o pneu em baixo num Reparador Autorizado HYUNDAI logo que possível ou substitua-o pelo pneu sobresselente.

### ⚠ CUIDADO

**NUNCA utilize um produto tapafuros para reparar e/ou encher um pneu com baixa pressão. O vedante pode danificar o sensor de pressão do pneu, que, nesse caso, terá de ser substituído.**

Cada roda está equipada com um sensor de pressão dos pneus colocado no interior do pneu, atrás da haste da válvula. Utilize sempre as rodas específicas do sistema TPMS. Recomenda-se que a assistência aos pneus seja sempre feita num Reparador Autorizado HYUNDAI.

Mesmo depois de ter substituído o pneu com falta de pressão pelo pneu sobresselente, as luzes avisadoras de pressão reduzida e posição do pneu permanecem acesas até o pneu ser reparado e recolocado no veículo.

Depois de substituir o pneu com falta de pressão pelo pneu sobresselente, a luz indicadora de avaria TPMS pode acender-se passados alguns minutos porque o sensor TPMS montado no pneu sobresselente não foi inicializado.

Quando voltar a montar no veículo o pneu já cheio de acordo com o valor recomendado ou quando o sensor TPMS montado no pneu sobresselente for inicializado por um concessionário HYUNDAI autorizado, a luz indicadora de avaria TPMS e as luzes avisadoras de pressão reduzida e posição do pneu apagam-se alguns minutos depois de iniciada a rodagem.

Se as luzes indicadoras não se apagarem passados alguns minutos, dirija-se a um concessionário HYUNDAI autorizado.

### CUIDADO

***Se um pneu montado de fábrica for substituído pelo pneu sobresselente, o sensor TPMS deste último deve ser inicializado e o sensor TPMS do pneu substituído deverá ser desactivado. Se este continuar activado com o pneu arrumado no suporte para o pneu sobresselente, o sistema de monitorização da pressão dos pneus pode não funcionar correctamente. Dirija-se a um concessionário HYUNDAI autorizado para que este proceda à revisão ou substituição do pneu com TPMS.***

Pode não conseguir verificar se um pneu tem pouca pressão só de olhar para ele. Utilize sempre um manómetro de boa qualidade para medir a pressão de enchimento do pneu.

Não se esqueça que um pneu quente (após a condução) registará uma medição de pressão superior à de um pneu frio (com o veículo parado pelo menos 3 horas ou circulando menos de 1,6 km durante esse período de 3 horas).

Deixe o pneu arrefecer antes de medir a pressão de enchimento.

Certifique-se sempre de que o pneu está frio antes o encher com a pressão recomendada.

Para um pneu estar frio, o veículo tem de ter estado parado durante 3 horas ou ter circulado menos de 1,6km durante esse período de 3 horas.

 **CUIDADO**

*Não utilize vedante de pneus se o seu veículo estiver equipado com um Sistema de Monitorização da Pressão dos Pneus. O vedante líquido pode danificar os sensores de pressão dos pneus.*

 **AVISO - Sistema TPMS**

- O sistema TPMS não alerta o condutor para danos graves ou imprevistos nos pneus causados por factores externos como pregos ou destroços na estrada.
- Se sentir o veículo instável, desacelere imediatamente, aplique os travões suave e gradualmente e dirija-se em marcha lenta para um local seguro fora da estrada.

 **AVISO - Protecção do sistema TPMS**

A alteração indevida, modificação ou desactivação dos componentes do Sistema de Monitorização da Pressão dos Pneus (TPMS) pode interferir com a capacidade do sistema para avisar o condutor de situações de baixa pressão nos pneus e/ou avarias no sistema TPMS, bem como anular a garantia que cobre essa parte do veículo.



## PNEU VAZIO

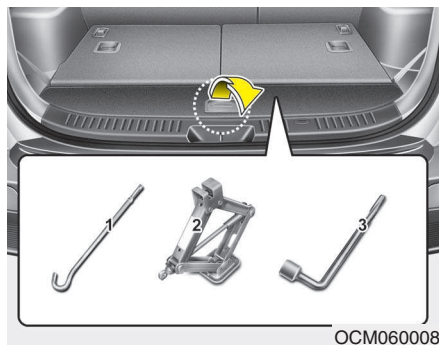

F070100AFD

### Macaco e ferramentas

O macaco, o rabo do macaco e a chave de rodas estão guardados na bagageira.

Para ter acesso a este equipamento, levante a cobertura do fundo da bagageira.

- (1) Rabo do macaco
- (2) Macaco
- (3) Chave de rodas

F070101AUN

### Instruções de utilização do macaco

O macaco destina-se apenas a trocar pneus em situações de emergência.

Para impedir o macaco de "ir a bater" com o veículo em andamento, arrume-o devidamente.

Para diminuir o risco de lesões pessoais, siga as instruções de utilização do macaco.

### **⚠ AVISO - Trocar pneus**

- **Nunca tente reparar o veículo nas faixas de rodagem de uma via pública ou grande via.**
- **Conduza o veículo totalmente para a berma da estrada antes de tentar trocar um pneu. Utilize o macaco num local de piso plano. Se não encontrar um local deste tipo, peça a assistência de um serviço de reboque.**

(Continua)

### (Continua)

- **Coloque sempre o macaco nas posições correctas da dianteira e da traseira do veículo. Nunca utilize os pára-choques ou outras partes do veículo para apoiar o macaco.**
- **O veículo pode sair facilmente de cima do macaco, causando lesões graves ou fatais. Nunca coloque parte do corpo debaixo de um veículo apoiado apenas num macaco. Utilize descansos de apoio para o veículo.**
- **Não ligue ou arranque com o motor com o veículo apoiado no macaco.**
- **Não permita a permanência de ninguém dentro do veículo com ele apoiado no macaco.**
- **Certifique-se de que as crianças estão num local seguro, longe da estrada e do veículo levantado com o macaco.**

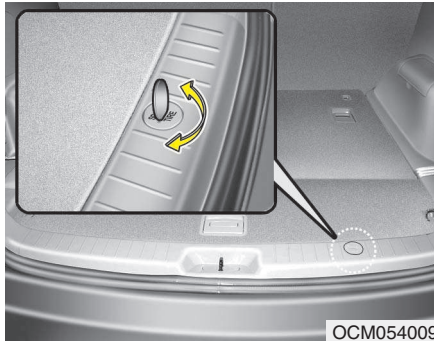

### Remoção e armazenamento do pneu sobressalente

O pneu sobressalente está guardado sob o veículo, exatamente embaixo da área de carga.

Para remover o pneu sobressalente:

1. Abra a porta traseira.
2. Encontre a tampa de plástico do parafuso sextavado e a remova.

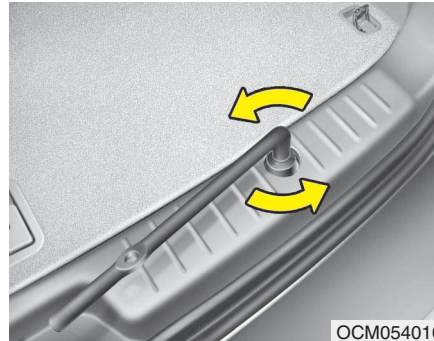

3. Use a chave de roda para soltar o parafuso o suficiente para abaixar o pneu sobressalente.

Gire a chave no sentido anti-horário até que o pneu sobressalente encoste no piso.

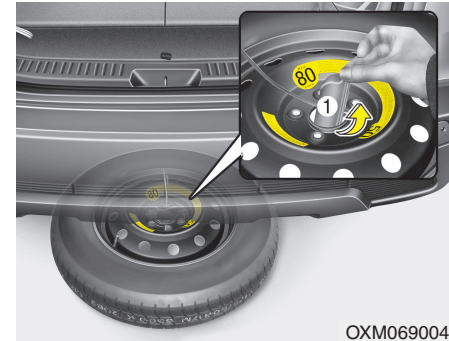

4. Após atingir o piso, continue girando a chave no sentido anti-horário e puxe o pneu sobressalente para fora. Nunca gire a chave excessivamente, ou poderá danificar o suporte do pneu sobressalente.
5. Remova o dispositivo de retenção (1) do centro do pneu sobressalente.

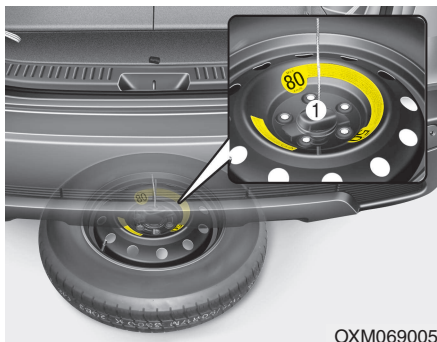

OXM069005

Para guardar o pneu sobressalente:

1. Coloque o pneu sobre o piso com a válvula de enchimento voltada para cima.
2. Coloque a roda sob o veículo e instale o dispositivo de retenção (1) através do centro da roda.
3. Gire a chave no sentido horário até que esteja apertado.

### **⚠ AVISO**

**Certifique-se que o dispositivo de retenção do pneu sobressalente esteja alinhado corretamente com o centro do pneu sobressalente para prevenir que ele se desloque. Caso contrário, o pneu sobressalente poderá cair do suporte e causar um acidente.**



F070300AFD

### **Trocar pneus**

1. Estacione num local plano e engate bem o travão de estacionamento.
2. Coloque a alavanca da caixa na marcha-atrás (caixa manual) ou na posição "P" (Estacionamento) (caixa automática).
3. Acenda as luzes de sinalização de perigo.



4. Retire a chave de rodas, o macaco, o rabo do macaco e o pneu sobresselente do veículo.
5. Bloqueie as partes anterior e posterior da roda diagonalmente oposta à posição do macaco.

**⚠ AVISO - Trocar um pneu**

- Para impedir o movimento do veículo enquanto troca um pneu, engate sempre bem o travão de estacionamento e bloqueie sempre a roda diagonalmente oposta à roda que está a ser trocada.
- Recomenda-se a colocação de calços nas rodas do veículo e a ausência de pessoas dentro de um veículo levantado por um macaco.

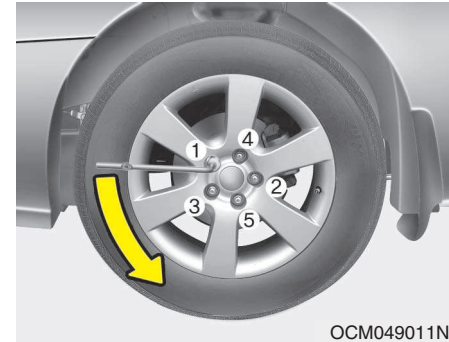

6. Desaperte as porcas da roda com uma volta de cada vez no sentido contrário ao dos ponteiros do relógio, mas não retire nenhuma porca até o pneu ser levantado do chão.

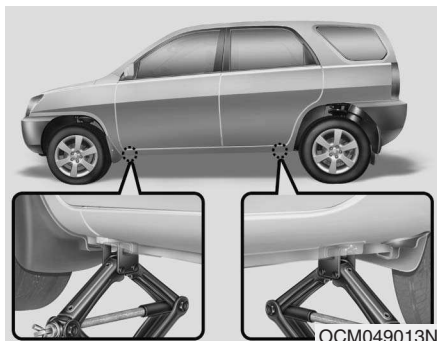

7. Coloque o macaco à frente ou atrás da posição do macaco, o mais perto possível do pneu que pretende trocar. Coloque o macaco nos locais indicados sob o quadro. As posições de colocação do macaco são placas soldadas ao quadro com duas patilhas e um ponto levantado para assentar o macaco.

### **⚠ AVISO - Colocação do macaco**

Para reduzir a possibilidade de sofrer lesões, certifique-se de que utiliza apenas o macaco fornecido com o veículo e na posição correcta. Nunca utilize outra parte do veículo para apoiar o macaco.



8. Introduza o rabo do macaco no macaco e rode-o no sentido dos ponteiros do relógio, levantando o veículo até o pneu ficar mesmo acima do chão, a uma altura de aproximadamente 30 mm. Antes de retirar as porcas da roda, certifique-se de que o veículo está estável e que não há possibilidade de se mover ou deslizar.

9. Desaperte as porcas das rodas e retire-as com os dedos. Tire a roda para fora dos pernos e deite-a no chão para não rolar para longe. Para colocar a roda no cubo, pegue no pneu sobresselente, alinhe os orifícios com os pernos e encaixe a roda nos mesmos. Se tiver dificuldades em fazê-lo, deslize ligeiramente a roda e alinhe o orifício superior da roda com o perno superior. Depois, mova a roda (para trás e para a frente) até ela encaixar nos restantes pernos.

**⚠ AVISO**

**As rodas e as jantes podem ter bordos cortantes. Pegue nelas com cuidado para evitar lesões. Antes de colocar a roda, certifique-se de que não há nada no cubo ou na roda (lama, alcatrão, gravilha, etc.) que impeça o encaixe firme da roda no cubo.**

**Se houver, remova o material da roda ou do cubo. Se não houver bom contacto na superfície de montagem entre a roda e o cubo, as porcas da roda podem desapertar-se e causar a perda de uma roda, que pode resultar na perda de controlo do veículo. Esta situação pode provocar lesões graves ou a morte de pessoas.**

10. Para voltar a colocar a roda, mantenha-a nos pernos, coloque as porcas nos pernos e aperte-as bem com os dedos. As porcas devem ser colocadas com a extremidade de menor diâmetro virada para dentro. Abane o pneu para se certificar de que assentou totalmente. Depois, volte a apertar as porcas o mais possível com os dedos.
11. Baixe o automóvel para o chão rodando a chave de rodas no sentido contrário ao dos ponteiros do relógio.



Em seguida, coloque a chave de rodas como se mostra na figura e aperte as porcas da roda. Certifique-se de que a chave de caixa assenta completamente na porca. Não se apoie no manípulo da chave de rodas nem utilize um tubo de extensão sobre o manípulo da chave. Aperte as restantes porcas da roda até ficarem todas bem justas. Volte a verificar o aperto de cada roda. Depois de trocar as rodas, mande apertar as porcas da roda com a torção correcta num Reparador Autorizado HYUNDAI logo que possível.

### Torção de aperto das porcas das rodas:

Roda de aço e roda de liga de alumínio:

9~11 kg.m (65~79 lb.ft)

Se tiver um manómetro para medir a pressão dos pneus, retire a carrapeta da válvula e verifique a pressão do ar. Se a pressão for inferior à recomendada, conduza devagar até à estação de serviço mais próxima e encha o(s) pneu(s) com a pressão correcta. Se a pressão for demasiado alta, regule-a para o valor correcto. Recoloque sempre a carrapeta da válvula depois de verificar ou regular a pressão do pneu. Caso contrário, pode sair ar do pneu. Se perder uma carrapeta, compre outra e coloque-a logo que possível.

Depois de trocar de rodas, arrume bem o pneu vazio e volte a guardar o macaco e as ferramentas nos devidos sítios.

### CUIDADO

*O seu veículo tem rodas com pernos e porcas de rosca métrica. Ao retirar uma roda, certifique-se de que recoloca as mesmas porcas ou, se as trocar, de que utiliza porcas de rosca métrica e com o mesmo chanfro. A colocação de uma porca de rosca não-métrica num perno métrico ou vice-versa não fixa devidamente a roda ao cubo e danifica o perno, que terá de ser substituído.*

*Convém referir que a maioria das porcas não são de rosca métrica. Antes de colocar porcas ou rodas que não as de origem, tenha o cuidado de verificar o seu tipo de rosca. Se tiver dúvidas, contacte um Reparador Autorizado HYUNDAI.*

**⚠ AVISO - Pernos da roda**  
Se danificar os pernos, estes podem perder capacidade de retenção da roda, o que pode levar à perda da roda e a uma colisão causadora de lesões graves.

Para impedir o macaco, o rabo do macaco, a chave de rodas e o pneu sobresselente de irem a bater com o veículo em andamento, arrume-os correctamente.

**⚠ AVISO**  
- Pressão incorrecta do pneu sobresselente  
Depois de colocar o pneu sobresselente, verifique a pressão de enchimento logo que possível. Se necessário, regule correctamente a pressão. Consulte "Pneus e rodas", no capítulo 8.

F070301AUN

**Importante - Utilização de pneu sobresselente compacto (se instalado)**

O seu veículo está equipado com um pneu sobresselente compacto, que ocupa menos espaço do que um pneu de tamanho normal. O pneu sobresselente compacto é mais pequeno do que um pneu convencional e destina-se apenas a ser temporariamente utilizado.

**⚠ CUIDADO**

- **Conduza com cuidado com o pneu sobresselente compacto colocado. Substitua-o por um pneu e uma jante normais logo que puder.**
- **Recomenda-se a condução do veículo com o máximo de um pneu sobresselente compacto colocado.**

**⚠ AVISO**  
O pneu sobresselente compacto destina-se apenas a situações de emergência. Não circule com o veículo equipado com o pneu sobresselente compacto a velocidades superiores a 80 km. O pneu de origem deve ser reparado ou substituído o mais depressa possível para evitar problemas no pneu sobresselente passíveis de causar lesões pessoais ou fatais.

O pneu sobresselente compacto deve ter uma pressão de enchimento de 420 kPa (60 psi).

**\* NOTA**

Depois de colocar o pneu sobresselente, verifique a pressão de enchimento. Se necessário, regule correctamente a pressão.



Se utilizar um pneu sobresselente compacto, tome as seguintes precauções:

- Nunca passe dos 80 km/h. Uma velocidade mais elevada pode danificar o pneu.
- Conduza suficientemente devagar tendo em conta as condições da estrada, de modo a evitar os seus perigos. Os perigos da estrada, tais como um buraco ou detritos, podem danificar seriamente o pneu sobresselente compacto.
- A utilização contínua deste pneu pode resultar em problemas no mesmo, perda de controlo do veículo e eventuais lesões pessoais.
- Não exceda o valor máximo de carga ou a capacidade de transporte de carga do veículo indicados na faixa lateral do pneu sobresselente compacto.
- Evite passar por cima de obstáculos. O diâmetro do pneu sobresselente compacto é inferior ao diâmetro de um pneu normal e diminui a altura mínima ao chão em cerca de 25 mm, o que pode originar danos no veículo.
- Não leve o veículo a uma estação de lavagem automática com o pneu sobresselente compacto colocado.
- Não coloque correntes no pneu sobresselente compacto. Devido ao seu menor tamanho, as correntes podem não se ajustar correctamente, o que pode danificar o veículo e resultar na perda das correntes.
- Se tiver de conduzir o veículo sobre neve ou gelo, não instale o pneu sobresselente compacto.
- Não coloque o pneu sobresselente compacto em nenhum outro veículo. O pneu foi especificamente concebido para o seu veículo.
- A duração do rasto do pneu sobresselente compacto é mais curta do que a de um pneu normal. Inspeccione regularmente o pneu sobresselente compacto e substitua um pneu sobresselente compacto gasto por outro com os mesmos tamanho e desenho, a colocar na mesma jante.
- O pneu sobresselente de utilização temporária não deve ser colocado noutras rodas. De igual modo, não utilize pneus de série, pneus de neve, jantes ou aros com o pneu sobresselente de utilização temporária. Se o tentar fazer, pode danificar estes artigos ou outros componentes do automóvel.
- Não utilize mais do que um pneu sobresselente de utilização temporária em simultâneo.
- Não reboque um atrelado com o pneu sobresselente de utilização temporária colocado.

## REBOQUE

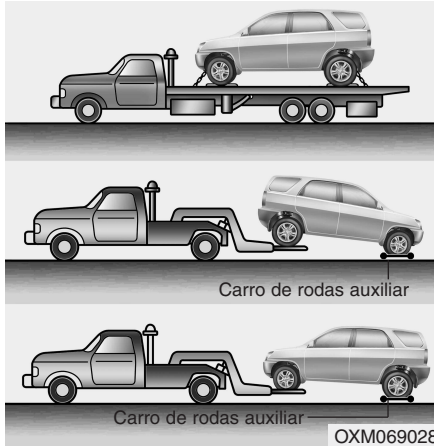

F080100AFD

### Serviço de reboque

Se for necessário efectuar um reboque de emergência, recomenda-se que contacte um Reparador Autorizado HYUNDAI ou um serviço com veículo de reboque. É necessário cumprir os procedimentos correctos de elevação e reboque para prevenir danos no veículo. Recomenda-se a utilização de um carro de rodas auxiliar ou de uma plataforma.

Para obter informações sobre as instruções de reboque de atrelados, consulte "Reboque do atrelado", no capítulo 5.

Em veículos 4WD, o reboque deve ser feito com as rodas suspensas sobre uma base com rodízios ou sobre a carroceria de um caminhão.

### ⚠ CUIDADO

*Um veículo com tração nas quatro rodas (4WD) nunca pode ser rebocado com as rodas sobre o piso. Isso pode causar sérios danos à transmissão ou ao sistema de tração 4WD.*

Em veículos 2WD, é aceitável que o reboque seja feito com as rodas traseiras sobre o piso (sem base com rodízios) e as rodas dianteiras suspensas.

Caso uma das rodas ou algum componente da suspensão tenha sofrido algum dano, ou se o veículo for rebocado com as rodas dianteiras sobre o piso, deve-se utilizar uma base com rodízios nas rodas dianteiras.

Quando o veículo for rebocado por um caminhão comercial de reboque e as bases com rodízios não forem utilizadas, a frente do veículo deverá estar sempre suspensa, não a traseira.

### ⚠ AVISO - se equipado com sensor de capotamento

Se o seu automóvel estiver equipado com airbags laterais e de cortina, coloque o interruptor da ignição na posição OFF ou ACC enquanto o veículo estiver a ser rebocado.

Os airbags laterais e de cortina podem encher com a ignição ligada e o sensor de capotamento interpreta a situação como um capotamento real.

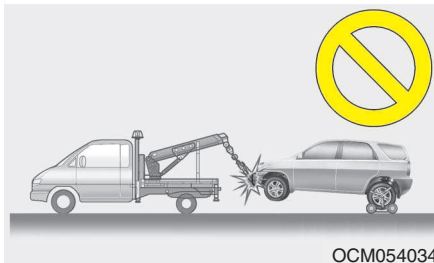
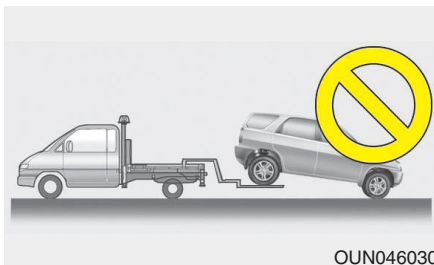

### **⚠ CUIDADO**

- **Não reboque o veículo para trás com as rodas dianteiras no chão, pois pode danificar o veículo.**
- **Não efectue o reboque com equipamento de suspensão. Utilize equipamento de elevação das rodas ou uma plataforma.**

Para rebocar o veículo numa situação de emergência sem carro de rodas auxiliar:

1. Coloque o interruptor da ignição na posição "ACC".
2. Coloque a alavanca da caixa de velocidades em ponto-morto.
3. Desengate o travão de estacionamento.

### **⚠ CUIDADO**

***Se não colocar a alavanca da caixa de velocidades em ponto-morto, pode danificar internamente a caixa.***

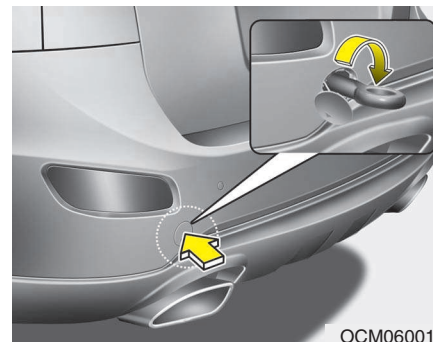

F080200AUN

### **Gancho de reboque removível (retaguarda) (se instalado)**

1. Abra a porta da bagageira e retire o gancho de reboque da caixa de ferramentas.
2. Remova a tampa do orifício carregando na parte inferior da tampa no pára-choques traseiro.
3. Instale o gancho de reboque rodando-o no sentido dos ponteiros do relógio até ficar bem fixo.
4. Depois de utilizá-lo, retire o gancho de reboque e coloque a tampa.

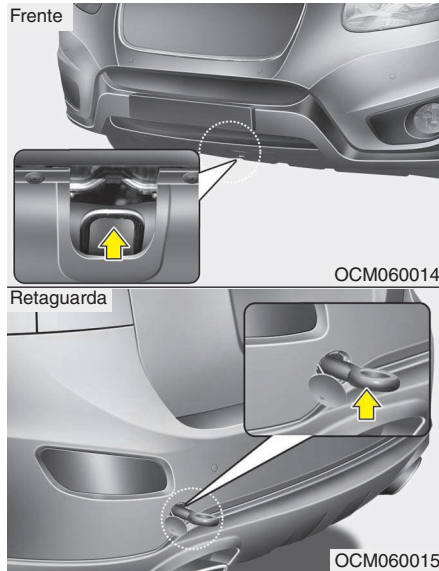

F080300AFD

### Reboque de emergência

**Se for necessário efectuar um reboque de emergência, recomenda-se que contacte um Reparador Autorizado HYUNDAI ou um serviço com veículo de reboque.**

Se não puder recorrer a um serviço de reboque numa situação de emergência, pode rebocar temporariamente o veículo com um cabo ou corrente fixo no gancho de reboque sob a frente (ou retaguarda) do veículo. Tenha muito cuidado ao rebocar o veículo. Tem de estar um condutor ao volante para comandar a direcção e aplicar os travões.

Este método de reboque só pode ser executado em estradas de piso duro, numa curta distância e a baixa velocidade. De igual modo, as rodas, os eixos, o trem de transmissão, a direcção e os travões têm de estar todos em boas condições.

- Não utilize os ganchos de reboque para tirar um veículo da lama, areia ou de outra situação da qual o veículo não consiga sair só com a sua força motriz.
- Evite rebocar um veículo mais pesado do que o veículo que efectua o reboque.
- Os condutores dos dois veículos devem comunicar frequentemente um com o outro.

### **⚠ CUIDADO**

- **Fixe um cabo de reboque ao gancho.**
- **Se rebocar o veículo por outra parte que não os ganchos de reboque, pode danificar a carroçaria do veículo.**
- **Utilize apenas um cabo ou corrente especialmente indicados para rebocar veículos. Fixe bem o cabo ou corrente no gancho de reboque.**

- Antes de efectuar o reboque de emergência, verifique se o gancho não está nem partido nem danificado.
- Fixe bem o cabo ou corrente no gancho de reboque.
- Não puxe bruscamente o gancho. Aplique uma força firme mas bem distribuída.
- Para evitar danificar o gancho, não puxe de lado ou de um ângulo vertical. Puxe sempre a direito.

### **⚠️ AVISO**

Tenha muito cuidado ao rebocar o veículo.

- Evite arranques bruscos ou manobras de condução erráticas que esforcem demasiado o gancho e o cabo ou corrente de reboque. Pode quebrá-los e provocar lesões corporais ou danos materiais graves.
- Se não conseguir mover o veículo parado, não force continuamente o reboque. Contacte um Reparador Autorizado HYUNDAI ou pela assistência a um serviço com veículo de reboque.
- Reboque o veículo o mais a direito possível.
- Afaste-se do veículo durante a operação de reboque.

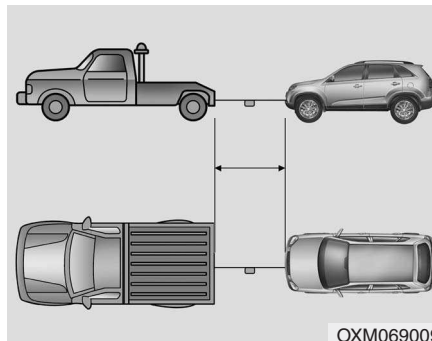

- Utilize um cabo de reboque com menos de 5 m de comprimento. Para o tornar mais visível, ate um pano branco ou vermelho (com cerca de 30 cm de largura) no meio do cabo.
- Conduza com cuidado para o cabo de reboque não se soltar durante a operação de reboque.

F080301BUN

### ***Precauções a tomar num reboque de emergência***

- Coloque o interruptor da ignição na posição "ACC" para desbloquear o volante.
- Coloque a alavanca da caixa de velocidades em ponto-morto.
- Desengate o travão de estacionamento.
- Carregue no pedal dos travões com mais força do que o normal, pois a eficácia de travagem será menor.
- Será necessário um maior esforço para comandar a direcção, visto que o sistema de direcção assistida fica desactivado.
- Se tiver de fazer uma longa descida, os travões podem sobreaquecer e a eficácia de travagem diminuir. Pare frequentemente e deixe os travões arrefecerem.

**⚠ CUIDADO - Caixa de velocidades automática**

- *Se tiver as quatro rodas assentes no chão, o veículo pode ser rebocado a partir da dianteira. Certifique-se de que a caixa de velocidades está em ponto-morto e de que a direcção está desbloqueada, colocando o interruptor da ignição na posição 'ACC'. Durante o reboque, o veículo deve ter um condutor para comandar a direcção e os travões.*
- *Para evitar danificar a caixa de velocidades automática, limite a velocidade do veículo a 15 km/h e a distância do reboque a menos de 1,5 km.*
- *Antes de rebocar, verifique se não há vazamento do fluido da transmissão automática embaixo do veículo. Se houver vazamento, utilize bases com rodízios sob as rodas ou a carroceria de um caminhão.*

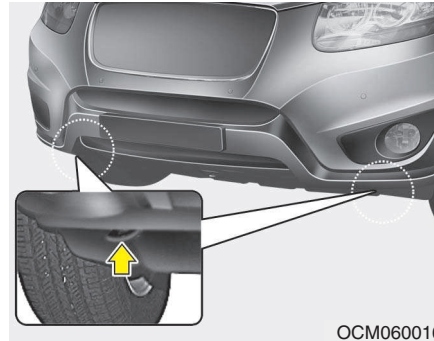

F080400AUN

**Gancho de fixação  
(para reboque em plataforma,  
se instalado)**

**⚠ AVISO**

**Não utilize os ganchos sob a frente do veículo para rebocar. Estes ganchos destinam-se APENAS para fixação no momento do transporte.**

**Se utilizar os ganchos de fixação para rebocar, danifica os ganchos ou o pára-choques dianteiro e pode causar lesões graves em pessoas.**

**Compartimento do motor / 7-2**  
**Operações de manutenção / 7-4**  
**Manutenção do proprietário / 7-6**  
**Calendário de manutenção / 7-8**  
**Explicação das operações de manutenção  
calendarizadas / 7-13**  
**Óleo do motor / 7-17**  
**Líquido de refrigeração do motor / 7-18**  
**Óleo dos travões / 7-21**  
**Fluido da direcção assistida / 7-22**  
**Líquido limpa-vidros / 7-23**  
**Travão de estacionamento / 7-23**  
**Filtro de combustível / 7-24**  
**Filtro de ar / 7-25**  
**Filtro de ar do sistema de climatização / 7-27**  
**Escovas do limpa pára-brisas / 7-29**

## Manutenção

7

**Bateria / 7-32**  
**Pneus e rodas / 7-35**  
**Fusíveis / 7-48**  
**Lâmpadas de luzes / 7-59**  
**Cuidados a ter com o visual / 7-69**  
**Sistema de controlo de emissões / 7-76**

## COMPARTIMENTO DO MOTOR

### ■ Motor a gasolina (2,4L)

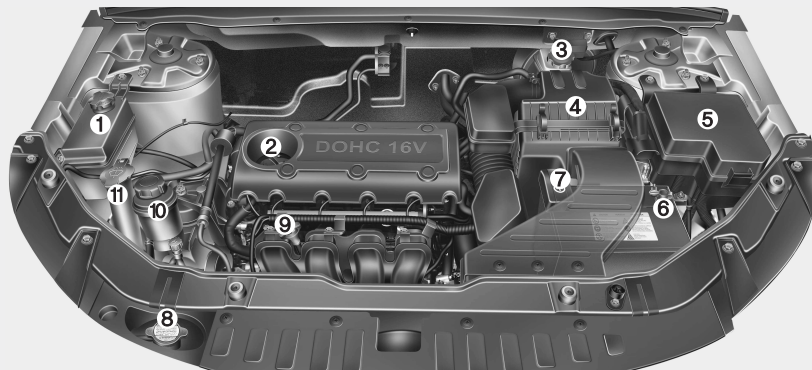

1. Depósito do líquido de refrigeração do motor
2. Tampa do tubo de enchimento do óleo
3. Depósito do óleo dos travões
4. Filtro de ar
5. Caixa de fusíveis
6. Borne negativo da bateria
7. Borne positivo da bateria
8. Tampa do radiador
9. Vareta do óleo do motor
10. Depósito do fluido da direção assistida
11. Depósito do líquido limpa-vidros do limpa-pára-brisas

### ■ Motor a gasolina (3,5L)

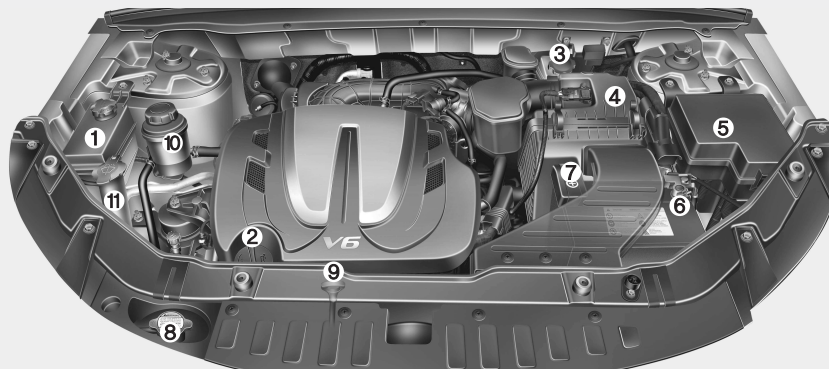

\* O verdadeiro tampa do motor do veículo podediferir do mostrado na figura.

OXM079001/OXM079100



■ Motor diesel



1. Depósito do líquido de refrigeração do motor
2. Tampa do tubo de enchimento do óleo
3. Filtro de combustível
4. Depósito do óleo dos travões
5. Filtro de ar
6. Caixa de fusíveis
7. Borne negativo da bateria
8. Borne positivo da bateria
9. Tampa do radiador
10. Vareta do óleo do motor
11. Depósito do fluido da direcção assistida
12. Depósito do líquido limpa-vidros do limpa-pára-brisas

\* O verdadeiro tampa do motor do veículo podediferir do mostrado na figura.

OXM019003

### OPERAÇÕES DE MANUTENÇÃO

G020000AFD

Sempre que efectuar procedimentos de manutenção ou inspecção, tenha o máximo de cuidado para prevenir danos no veículo e lesões pessoais.

Se tiver alguma dúvida relativamente à inspecção ou manutenção do seu veículo, recomenda-se vivamente que a mande efectuar num Reparador Autorizado HYUNDAI.

Os Reparador autorizados HYUNDAI A têm técnicos formados na fábrica e peças de origem HYUNDAI para efectuarem uma assistência correcta ao seu veículo.

Para obter um aconselhamento especializado e uma assistência de qualidade, dirija-se a um Reparador Autorizado HYUNDAI.

Uma assistência desadequada, incompleta ou insuficiente pode resultar em problemas operacionais com o seu veículo causadores de danos, um acidente ou lesões pessoais.

G020100AFD

#### **Responsabilidade do proprietário**

#### **\* NOTA**

**As operações de manutenção e a guarda dos registos são da responsabilidade do proprietário.**

Guarde os documentos comprovativos da manutenção correcta do seu veículo, em conformidade com as tabelas de calendarização da manutenção mostradas nas páginas seguintes. Esta informação é necessária para comprovar o cumprimento dos requisitos de assistência e manutenção constantes das garantias do veículo.

É fornecida informação pormenorizada sobre a garantia no seu Passaporte de Serviço.

As garantias não cobrem as reparações e afinações necessárias devido a uma manutenção mal efectuada ou ao incumprimento da manutenção obrigatória.

Recomenda-se que mande efectuar as operações de manutenção e reparação num Reparador Autorizado HYUNDAI. Os Reparador Autorizado HYUNDAI cumprem as exigentes normas de qualidade de assistência da HYUNDAI e recebem apoio técnico da HYUNDAI para lhe proporcionarem um alto nível de satisfação com o serviço.

G020200AFD

### **Precauções de manutenção a tomar pelo proprietário**

Uma assistência mal efectuada ou incompleta pode gerar problemas. Este capítulo dá-lhe instruções apenas para operações de manutenção fáceis de efectuar.

Tal como se explicou anteriormente neste capítulo, há vários procedimentos que só podem ser efectuados por um Reparador Autorizado HYUNDAI equipado com ferramentas especiais.

#### **\* NOTA**

Uma manutenção mal efectuada pelo proprietário durante o período de garantia pode afectar a cobertura da garantia. Para obter mais informações, leia o livro Garantia e Manutenção fornecido com o veículo. Se não estiver seguro em relação a um procedimento de assistência ou manutenção, mande efectuar-lo num Reparador Autorizado HYUNDAI.

#### **⚠ AVISO - Trabalho de manutenção**

- Pode ser perigoso efectuar trabalho de manutenção num automóvel, visto que pode sofrer lesões graves ao efectuar certos procedimentos de manutenção. Se não tiver conhecimentos e experiência suficientes ou as ferramentas e o equipamento adequados para efectuar esse trabalho, mande efectuar-lo num Reparador Autorizado HYUNDAI.
- É perigoso trabalhar sob o capô com o motor a trabalhar. O perigo aumenta se estiver a usar jóias ou roupas largas, que podem ficar presas nas peças móveis e causar lesões. Assim, se tiver de ligar o motor para trabalhar sob o capô, tire sempre todas as peças de joalheria (em especial anéis, pulseiras, relógios ou colares), gravatas, cachecóis e roupas largas antes de aproximar do motor ou das ventoinhas de arrefecimento.

#### **⚠ AVISO - Motor diesel**

Nunca trabalhe no sistema de injeção com o motor a trabalhar ou nos 30 segundos posteriores ao desligar do motor. A bomba de alta pressão, a conduta, os injectores e os tubos de alta pressão estão sujeitos a alta pressão mesmo depois do motor desligado. O jacto de combustível produzido por eventuais fugas de combustível pode causar lesões graves se lhe tocar no corpo. As pessoas que utilizem pacemakers não se devem aproximar a menos de 30 cm da ECU ou das cablagens do compartimento do motor com este a trabalhar, pois as altas correntes do sistema de controlo electrónico do motor geram campos magnéticos consideráveis.

### MANUTENÇÃO DO PROPRIETÁRIO

G030000AFD

As listas seguintes indicam as operações de verificação e inspeção a efectuar pelo proprietário ou por um Reparador Autorizado HYUNDAI com a periodicidade indicada, para ajudar a garantir um funcionamento seguro e fiável do seu veículo.

A ocorrência de situações adversas deve ser comunicada ao seu concessionário logo que possível.

Normalmente, as operações de manutenção do proprietário não são cobertas pelas garantias, pelo que poderá ter de pagar mão-de-obra, peças e lubrificantes para as mandar efectuar.

### Calendário da manutenção do proprietário

G030101AUN

#### **Quando parar para reabastecer:**

- Verifique o nível do óleo do motor.
- Verifique o nível do líquido de refrigeração no respectivo depósito.
- Verifique o nível do líquido limpa-vidros do limpa pára-brisas.
- Verifique se há algum pneu com pouca pressão ou vazio.

#### **⚠ AVISO**

**Tenha cuidado ao verificar o nível do líquido de refrigeração do motor se este estiver quente. Podem sair do depósito líquido e vapor escaldantes sob pressão, causadores de queimaduras ou outras lesões graves.**

G030102ACM

#### ***Durante a condução do veículo:***

- Esteja atento a quaisquer alterações no som do escape ou a qualquer cheiro de fumos de escape no interior do veículo.
- Esteja atento a vibrações no volante, bem como há necessidade de um maior esforço, de uma maior folga ou de alguma alteração na sua posição direita.
- Verifique se o seu veículo costuma virar ou "desviar-se" ligeiramente para um lado numa estrada de piso plano e regular.
- Quando parar, ouça e tente aperceber-se de sons estranhos, do desvio do veículo para um lado ou de um maior curso ou maior dificuldades para carregar no pedal dos travões.
- Se detectar algum deslizamento ou alterações no funcionamento da caixa de velocidades, verifique o nível do óleo da caixa.
- Verifique o funcionamento do transeixo manual, incluindo o funcionamento da embraiagem.
- Verifique a posição "P" (Estacionamento) da caixa automática.
- Verifique o funcionamento do travão de estacionamento.

- Verifique se detecta fugas de óleo ou líquido sob o veículo (o gotejo de água saído do sistema de ar condicionado durante ou após a condução é uma situação normal).

G030103AUN

***Pelo menos mensalmente:***

- Verifique o nível do líquido de refrigeração no depósito de recolha do líquido.
- Verifique o funcionamento de todas as luzes exteriores, incluindo as luzes de paragem, os indicadores de mudança de direcção e as luzes de sinalização de perigo.
- Verifique as pressões de enchimento de todos os pneus, incluindo o sobresselente

G030104AUN

***Pelo menos duas vezes por ano***

**(por exemplo, na Primavera e no Outono):**

- Inspeccione os tubos do radiador, aquecedor e ar condicionado em busca de fugas ou danos.
- Verifique o jacto do líquido limpa-vidros e o funcionamento do limpa spára-brisas. Limpe as palhetas do limpa pára-brisas com um pano limpo humedecido com líquido limpa-vidros.
- Verifique o alinhamento dos faróis.
- Verifique o silencioso, os tubos, os resguardos e os grampos do sistema de escape.
- Inspeccione o desgaste e verifique o funcionamento dos cintos de colo e ombro.
- Inspeccione os pneus em busca de sinais de desgaste e porcas mal apertadas nas rodas.

G030105ACM

***Pelo menos uma vez por ano:***

- Limpe os orifícios de escoamento da carroçaria e das portas.
- Lubrifique as dobradiças e batentes das portas e das dobradiças do capô.
- Lubrifique as fechaduras e trincos das portas e do capô.
- Lubrifique as tiras isoladoras de borracha das portas.
- Verifique o funcionamento do sistema de ar condicionado antes da estação quente.
- Verifique o nível do fluido da direcção assistida.
- Inspeccione e lubrifique as ligações e controlos da caixa automática.
- Limpe a bateria e os bornes.
- Verifique o nível do óleo dos travões (e da embraiagem).

### CALENDÁRIO DE MANUTENÇÃO

G040000AFD

Cumpra o calendário de manutenção normal se nenhuma das seguintes situações se aplicar normalmente à condução do veículo. Caso contrário, cumpra a manutenção sob condições de utilização adversas.

- Condução repetida em curtas distâncias.
- Condução em zonas poeirentas ou arenosas.
- Utilização extensiva dos travões.
- Condução em zonas com sal ou outros materiais corrosivos.
- Condução em estradas acidentadas ou lamacentas.
- Condução em zonas montanhosas.
- Funcionamento ao ralenti ou a baixa velocidade por longos períodos.
- Condução prolongada sob temperaturas frias e/ou climas extremamente húmidos.
- Mais de 50% da condução em tráfego urbano congestionado e sob tempo quente com temperaturas acima dos 32° C (90° F).

*Se conduzir o seu veículo nas condições atrás referidas, deverá inspeccionar, trocar peças ou reabastecer com mais frequência do que o previsto no Calendário de Manutenção Normal. Após os períodos ou distância mostrados no quadro, continue a respeitar os intervalos de manutenção indicados.*

## Plano de manutenção preventiva

F030A02CM-GAT-BR

Os seguintes serviços de manutenção devem ser realizados para assegurar bom controle e desempenho do veículo. Mantenha todas as notas fiscais relativas a serviços de manutenção para efeito de garantia. A frequência dos serviços deve ser determinada de acordo com a quilometragem ou tempo de uso, aquele que ocorrer primeiro.

S: Substituir I: Inspeção e após a inspeção: limpe, ajuste, repare ou substitua se necessário.

Descrição das operações	Quilômetros x 1.000	10	20	30	40	50	60	70	80	90	100
	Meses	12	24	36	48	60	72	84	96	108	120
1	Óleo do motor	S	S	S	S	S	S	S	S	S	S
2	Filtro de óleo do motor	S	S	S	S	S	S	S	S	S	S
3	Elemento do filtro de ar	S	S	S	S	S	S	S	S	S	S
4	Substituir filtro de combustível, inspecionar conexões, tubulações e todo o sistema	I	S/I	I	S/I	I	S/I	I	S/I	I	S/I
5	Correias de acionamento	I	I	I	I	I	I	I	I	I	S
6	Correia de distribuição	I	I	I	I	S	I	I	I	I	S
7	Velas de ignição			I	I	S			I	I	S
8	Substituir líquido de arrefecimento, inspecionar conexões, mangueiras e todo o sistema (Veja Nota *)	Veja Nota **									
		I	I	I	I	I	I	I	I	I	I
9	Óleo da transmissão manual e diferencial	I	I	S	I	I	S	I	I	S	I
10	Fluido da transmissão automática e caixa de transferência	Dispensa revisão ou assistência									
11	Fluido de freio e fluido do atuador hidráulico da embreagem (se equipado)	I	S	I	S	I	S	I	S	I	S

Nota : \*1 Quando adicionar o líquido de refrigeração no seu veículo, utilize apenas água desionizada ou uma água macia e nunca misture uma água dura no líquido de refrigeração de origem, colocado na fábrica. Uma mistura de líquido de refrigeração inadequada pode resultar em graves anomalias ou danos no motor.

\*2 Primeiramente, substituir os 200.000 km ou 10 anos. Depois disso, substituir todos os 40.000 km ou 24 meses.

## Manutenção

Descrição das operações		Quilómetros x 1.000										
		10	20	30	40	50	60	70	80	90	100	
		Meses	12	24	36	48	60	72	84	96	108	120
12	Sistema de embreagem, pastilhas, discos e tubulações de freio											
13	Funcionamento dos freios de serviço e estacionamento											
14	Pinças, cilindros, sapatas de freio											
15	Sistema de escape, coxins e fixações											
16	Componentes da direção e sistema hidráulico											
17	Componentes do sistema de suspensão											
18	Sistema do ar condicionado e filtro de ar da cabine (se equipado)		S/I		S/I		S/I		S/I		S/I	
19	Pressão e desgaste dos pneus, inclusive sobressalente											
20	Coifas, eixos e juntas dos semi-eixos											
21	Rolamentos das rodas dianteiras e traseiras											
22	Condutores de vapor e filtro de ar do res. de combustível (se equipado)				S				S			
23	Sistema de ventilação do cârter											
24	Folga das válvulas do motor											
25	Nível de emissões de gases de escape											
26	Nível do eletrólito e carga da bateria											



### Manutenção sob condições severas de uso

F040A03CM-GAT-BR

Os seguintes pontos deverão ser verificados com maior frequência, caso o veículo seja normalmente utilizado sob severas condições de uso. Utilize o quadro abaixo para realizar intervalos de manutenção apropriados.

S: Substituir      I: Inspeção e após a inspeção: limpe, ajuste, repare ou substitua se necessário.

	Item de manutenção	Operação de condução	Intervalos de manutenção	Condições de manutenção
1	Óleo do motor e filtro	S	A cada 5.000 km ou 6 meses	A, B, C, F, G, H, I
2	Filtro de ar	S	Mais frequentemente	C, E
3	Correia do comando de válvulas	I	A cada 40.000 km	D, E, F, G
		S	A cada 80.000 km ou 30 meses	
4	Velas de ignição	S	Mais frequentemente	B, H
5	Pastilha, pinças e discos dos freios dianteiros e traseiros	I	Mais frequentemente	C, D, G, H
6	Freio de estacionamento	I	Mais frequentemente	C, D, G, H
7	Caixa de direção, articulações, tirantes e coifas do sistema de direção	I	Mais frequentemente	C, D, E, F
8	Juntas homocinéticas e coifas	I	A cada 15.000 km ou 12 meses	C, D, E, F
9	Fluido da transmissão automática	S	A cada 100.000 km	A, C, E, F, G, H, I
10	Óleo da transmissão manual	S	A cada 100.000 km	A, C, D, E, F, G, H, I
11	Óleo da caixa de transferência (4WD) (Nota)	S	A cada 45.000 km	C, E, G, H, I
12	Óleo do eixo traseiro (4WD) (Nota)	S	A cada 90.000 km	C, E, G, H, I
13	Filtro de ar do controle de climatização	S	Mais frequentemente	C, E
14	Eixo Cardã (4WD)	I	A cada 15.000 km ou 12 meses	C, E

Nota: o óleo da caixa de transferência e do eixo traseiro devem ser substituídos sempre que forem imersos em água.

### **Condições severas de uso**

- A: Percursos repetitivos e de curta distância, e/ou pouca utilização do veículo
- B: Marcha-lenta prolongada
- C: Condução em áreas danificadas e com muita poeira
- D: Condução em áreas que apresentam sal ou outros materiais corrosivos ou com temperaturas muito baixas
- E: Condução em locais com muita areia
- F: Mais de 50% de uso em tráfego intenso em cidades com temperaturas acima dos 32°C
- G: Condução em áreas montanhosas
- H: Operações de rebocamento
- I: Veículos comerciais e taxi

## EXPLICAÇÃO DAS OPERAÇÕES DE MANUTENÇÃO CALENDARIZADAS

G050100AUN

### Óleo do motor e filtro

O óleo do motor e o respectivo filtro devem ser trocados nos intervalos indicados no calendário de manutenção. Se o veículo for conduzido sob condições adversas, as trocas do óleo e do filtro terão de ser mais frequentes.

G050200AUN

### Correias de transmissão

Inspeccione todas as correias de transmissão em busca de cortes, rachas, desgaste excessivo ou saturação do óleo e substitua-as se necessário. A tensão das correias de transmissão deve ser verificada periodicamente e afinada, se necessário.

G050300AFD

### Filtro de combustível (elemento)

Um filtro entupido pode limitar a velocidade de circulação do veículo, danificar o sistema de controlo de emissões e dificultar os arranques do motor. Se houver uma acumulação excessiva de matérias estranhas no depósito de combustível, o filtro poderá ter de ser substituído com mais frequência.

Depois de instalar um novo filtro, ligue o motor por minutos e verifique se encontra fugas nas ligações. Os filtros de combustível devem ser instalados por um Reparador Autorizado HYUNDAI.

G050400AFD

### Tubagens, tubos e ligações do combustível

Inspeccione as tubagens, tubos e ligações do combustível em busca de fugas e danos. Se detectar peças danificadas ou com fugas, mande-as substituir imediatamente por um Reparador Autorizado HYUNDAI.

 **AVISO - Só veículos diesel**  
**Nunca trabalhe no sistema de injeção com o motor a trabalhar ou nos 30 segundos posteriores ao desligar do motor. A bomba de alta pressão, a conduta, os injectores e os tubos de alta pressão estão sujeitos a alta pressão mesmo depois do motor desligado. O jacto de combustível produzido por eventuais fugas de combustível pode causar lesões graves se lhe tocar no corpo. As pessoas que utilizem pacemakers não se devem aproximar a menos de 30 cm da ECU ou das cablagens do compartimento do motor com este a trabalhar, pois as altas correntes do sistema common-rail geram campos magnéticos consideráveis**

G050600AUN

### **Tubo de passagem de vapor e tampão do bocal de enchimento de combustível**

O tubo de passagem de vapor e o tampão do bocal de enchimento de combustível devem ser inspeccionados nos intervalos indicados no calendário de manutenção. Certifique-se de que o novo tubo de passagem de vapor ou tampão do bocal de enchimento de combustível é correctamente substituído.

G050700AUN

### **Tubos de aspiração e de ventilação do cárter do motor (se instalado)**

Inspeccione a superfície dos tubos em busca de danos provocados pelo calor e/ou mecânicos. Borracha dura e quebradiça, rachas, desgastes, cortes, abrasões e protuberâncias excessivas são indícios de deterioração. Inspeccione atentamente as superfícies dos tubos mais próximas das fontes de calor, como o colector de escape.

Inspeccione o posicionamento dos tubos para se assegurar de que não tocam em fontes de calor, pontas aguçadas ou componentes móveis passíveis de causar danos térmicos ou desgaste mecânico. Inspeccione todas as ligações dos tubos, tais como braçadeiras e uniões, para garantir que estão bem fixos e sem fugas. Se detectar sinais de deterioração ou danos, substitua os tubos imediatamente.

G050800AFD

### **Filtro de ar**

Para substituir o filtro de ar, recomenda-se a utilização de um filtro de ar de origem HYUNDAI.

G050900AUN

### **Velas de ignição (só com motor a gasolina)**

Instale as velas de ignição novas sempre com a classificação calorífica correcta.

G051000AFD

### **Folga das válvulas (só com motor a gasolina)**

Inspeccione em busca de excesso de ruído das válvulas e/ou vibração do motor e afine se necessário. Esta operação deve ser efectuada por um Reparador Autorizado HYUNDAI.

G051100AUN

**Sistema de refrigeração**

Inspeccione as peças do sistema de refrigeração, tais como o radiador, o depósito do líquido de refrigeração, os tubos e as ligações, em busca de fugas ou danos. Substitua as peças danificadas.

G051200AUN

**Líquido de refrigeração**

O líquido de refrigeração deve ser mudado nos intervalos indicados no calendário de manutenção.

G051300AUN

**Óleo da caixa de velocidades manual (se instalada)**

Inspeccione o óleo da caixa de velocidades manual de acordo com o calendário de manutenção.

G051400AXM

**Óleo da caixa de velocidades automática (se instalada)**

O fluido do semieixo automático não deverá ser verificado em condições normais de utilização do veículo.

Porém, em condições de funcionamento duras, o fluido deverá ser substituído num revendedor autorizado HYUNDAI, de acordo com o plano de manutenção periódica, mencionado no início deste capítulo.

**\* NOTA**

**A cor do fluido do trans-eixo automático é basicamente vermelha.**

**Com a rodagem do veículo, o fluido do transeixo automático vai começando a escurecer.**

**Esta situação é normal e portanto não é necessário mudar o fluido com base na mudança da cor.**

**CUIDADO**

***A utilização de um fluido não especificado pode provocar o mau funcionamento e avaria do trans-eixo.***

***Use apenas o fluido especificado para o trans-eixo automático (Consulte o capítulo “Lubrificantes recomendados e quantidades”, na secção 8).***

G051500AUN

**Tubos e tubagens dos travões**

Inspeccione para verificar a instalação e em busca de desgastes por atrito, rachas, sinais de deterioração e fugas. Substitua imediatamente as peças deterioradas ou danificadas.

G051600AUN

**Óleo dos travões**

Verifique o nível do óleo dos travões no respectivo depósito. O nível deve situar-se entre as marcas "MIN" e "MAX" no lado do depósito. Utilize apenas óleo para travões hidráulicos DOT 3 ou DOT 4.

G051700AUN

### **Travão de estacionamento**

Inspeccione o sistema do travão de estacionamento, incluindo o pedal (ou alavanca) e os cabos.

G051900AUN

### **Discos, calços, maxilas e rotores dos travões**

Inspeccione os calços em busca de desgaste excessivo, os discos em busca de empenos e desgaste e as maxilas em busca de fugas de óleo.

G052100AUN

### **Parafusos de fixação da suspensão**

Inspeccione as ligações da suspensão em busca de folgas ou danos. Volte a apertar com a torção indicada.

G052200AUN

### **Caixa, ligação e coberturas da direcção/articulação de esfera do braço inferior**

Com o veículo parado e o motor desligado, verifique a existência de excesso de folga no volante.

Inspeccione a ligação em busca de dobras ou danos. Inspeccione as coberturas contra a poeira e as articulações de esfera em busca de sinais de deterioração, rachas ou danos. Substitua as peças danificadas.

G052300AXM

### **Bomba da direcção assistida, correia e tubagens**

Verifique a existência de fugas ou danos na bomba da direcção assistida e nos tubos. Substitua imediatamente quaisquer elementos que apresentem danos ou fugas. Examine a correia da direcção assistida (ou correia motriz) para ver se existem cortes, fissuras, desgaste ou vestígios de óleo e verifique também a tensão. Substitua ou ajuste a correia, se necessário.

G052400AUN

### **Veios de transmissão e coberturas**

Inspeccione os veios de transmissão, as coberturas e as braçadeiras em busca de rachas, sinais de deterioração ou danos. Substitua as peças danificadas e, se necessário, volte a deitar lubrificante.

G052500ACM

### **Refrigerante do ar condicionado/compressor (se instalado)**

Inspeccione as tubagens e ligações do sistema de ar condicionado em busca de fugas e danos.

## ÓLEO DO MOTOR

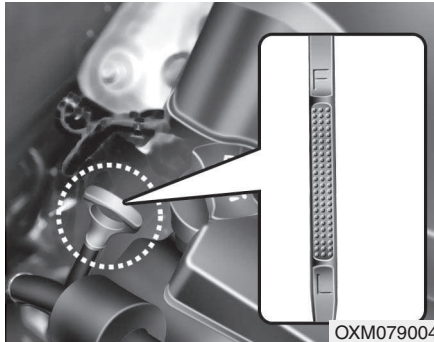

G060100AUN

### Verificar o nível de óleo do motor

1. Certifique-se de que o veículo está num local plano.
2. Ligue o motor e deixe-o atingir a temperatura de funcionamento normal.
3. Desligue o motor e aguarde alguns minutos (cerca de 5 minutos) até o óleo voltar ao cárter.
4. Retire a vareta, limpe-a e volte a inseri-la totalmente.

**⚠ AVISO - Tubo do radiador**  
 Tenha muito cuidado para não tocar no tubo do radiador ao verificar o nível ou deitar óleo do motor no depósito. Pode ser o suficiente para sofrer queimaduras.

5. Volte a retirar a vareta e verifique o nível. O nível deve estar entre F e L.

**⚠ CUIDADO**  
 Não deite óleo do motor em excesso. Pode danificar o motor.

**⚠ CUIDADO - Motor diesel**  
 Deitar óleo de motor a mais no depósito pode causar auto-ignição após o desligar do motor, devido ao sobreaquecimento. Esta situação pode provocar danos no motor, acompanhados de um incremento súbito do regime, de ruído na combustão e da emissão de fumo branco.



Se estiver perto de ou na marca "L", deite óleo até o nível chegar à marca "F". Não encha demasiado o depósito.

**Utilize um funil para ajudar a impedir o derramamento de óleo nos componentes do motor.**

*Utilize apenas o óleo do motor indicado. (Consulte "Lubrificantes e capacidades recomendados", no capítulo 8.)*

G060200AFD

### Mudar o óleo do motor e o filtro

Mande efectuar esta operação num concessionário autorizado hyundai, de acordo com o calendário de manutenção apresentado no início deste capítulo.



#### **⚠ AVISO**

Se estiver em contacto prolongado com a pele, o óleo do motor usado pode causar irritações cutâneas ou cancro da pele. O óleo de motor usado contém químicos que causaram cancro da pele em cobaias. Depois de estar em contacto com óleo usado, proteja sempre a pele lavando bem as mãos com sabão e água quente logo que possível.

## LÍQUIDO DE REFRIGERAÇÃO DO MOTOR

G070000AFD

O sistema de refrigeração a alta pressão tem um depósito cheio com líquido anticongelante para todas as estações. O depósito vem cheio da fábrica.

Verificar a protecção anticongelante e o nível de concentração do líquido de refrigeração pelo menos uma vez por ano, no princípio do Inverno, e antes de viajar para um clima frio.

G070100AFD

### Verificar o nível do líquido de refrigeração

#### **⚠ AVISO - Remover a tampa do radiador**

- Nunca tente remover a tampa do radiador com o motor a trabalhar ou quente. Pode danificar o sistema de refrigeração e o motor e sofrer graves lesões pessoais causadas pela saída de líquido de refrigeração ou vapor quente.

(Continua)

#### (Continua)

- Desligue o motor e deixe-o arrefecer. Tenha muito cuidado ao remover a tampa do radiador. Envolve-a numa toalha grossa e rode-a devagar no sentido contrário ao dos ponteiros do relógio até ela parar. Recue para deixar sair a pressão do sistema de refrigeração. Quanto tiver a certeza de que a pressão foi toda libertada, carregue na tampa com uma toalha grossa e continue a rodá-la no sentido contrário ao dos ponteiros do relógio para removê-la.
- Mesmo que o motor não esteja a trabalhar, não remova a tampa do radiador ou o tampão de escoamento enquanto o motor e o radiador estiverem quentes. Pode haver a saída de líquido de refrigeração e vapor quentes sob pressão do radiador, causando lesões graves.



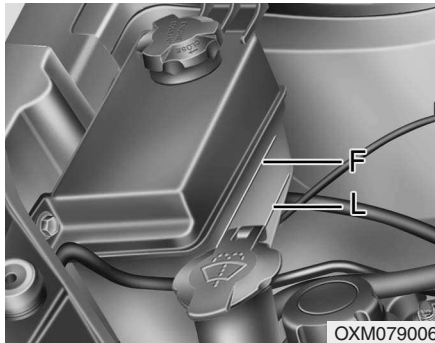

G070101BUN

**Líquido de refrigeração do motor recomendado**

- Quando adicionar o líquido de refrigeração no seu veículo, utilize apenas água desionizada ou uma água macia e nunca misture uma água dura no líquido de refrigeração de origem, colocado na fábrica. Uma mistura de líquido de refrigeração inadequada pode resultar em graves anomalias ou danos no motor.
- O motor do seu veículo tem peças de alumínio e tem de ser protegido por um líquido de refrigeração à base de etilenoglicol para impedir a corrosão e a congelação.
- NÃO UTILIZE líquido de refrigeração de álcool ou metanol nem os misture com o líquido de refrigeração indicado.
- Não utilize uma solução que contenha mais de 60% ou menos de 35% de anticongelante. Isso reduziria a eficácia da solução.

Inspeccione o estado e as ligações de todos os tubos do sistema de refrigeração e do aquecedor. Substitua os tubos inchados ou deteriorados.

O nível do líquido de refrigeração deve situar-se entre as marcas "F(MAX)" e "L(MIN)" do lado do depósito do líquido de refrigeração com o motor arrefecido.

Se o nível do líquido de refrigeração for baixo, deite líquido indicado suficiente para protecção contra a congelação e a corrosão. Deite até o nível chegar à marca "F(MAX)", mas não encha demasiado. Se forem necessárias adições frequentes, dirija-se a um Reparador Autorizado HYUNDAI para mandar inspeccionar o sistema de refrigeração.

Para saber a percentagem da mistura, consulte a tabela seguinte.

Temperatura ambiente	Percentagem da mistura (volume)	
	Anticongelante	Água
-15°C (-5°F)	35	65
-25°C (-13°F)	40	60
-35°C (-31°F)	50	50
-45°C (-49°F)	60	40

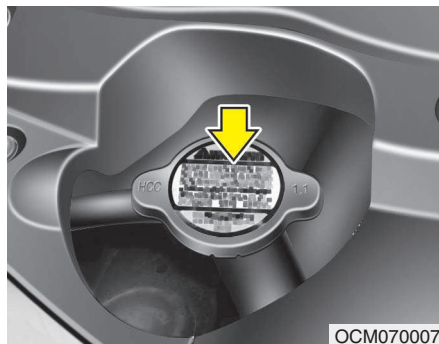

G070200AFD

### **Mudar o líquido de refrigeração**

Mande mudar o líquido de refrigeração num Reparador Autorizado HYUNDAI, de acordo com o calendário de manutenção apresentado no início deste capítulo.

#### **! CUIDADO**

*Antes de deitar o líquido de refrigeração, coloque um pano ou tecido grosso em volta da tampa do radiador para impedir o derrame do líquido de refrigeração para as peças e componentes do motor, como o gerador.*

**! AVISO - Tampa do radiador**  
Não remova a tampa do radiador com o motor e o radiador quentes. Podem sair deles líquido de refrigeração e vapor escaldantes sob pressão, causando-lhe lesões graves.

#### **! AVISO - Refrigeração**

- Não deite líquido de refrigeração ou anticongelante do radiador no depósito do líquido limpa-vidros.
- O líquido de refrigeração do radiador pode tapar a visibilidade quando ejectado no pára-brisas e causar a perda de controlo do veículo ou danos na pintura e no acabamento da carroçaria.

## ÓLEO DOS TRAVÕES

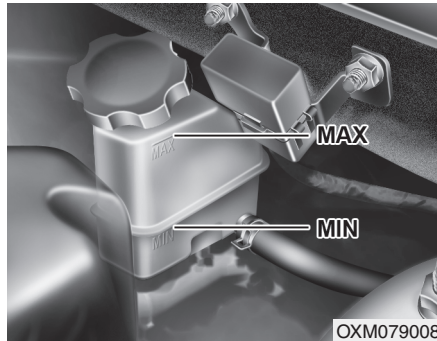

### Verificar o nível do óleo dos travões

Verifique periodicamente o nível do líquido no depósito. O nível do líquido deve situar-se entre as marcas MAX e MIN do lado do depósito.

Antes de remover a tampa do depósito e deitar óleo dos travões, limpe bem a área em volta da tampa do depósito para prevenir a contaminação do óleo.

Se o nível estiver baixo, deite óleo até atingir o nível MAX. O nível descera com o aumento da quilometragem. Esta situação é normal, estando associada ao desgaste das maxilas dos travões. Se o nível do óleo estiver excessivamente baixo, mande inspeccionar o sistema de travagem num concessionário autorizado HYUNDAI.

*Utilize apenas o óleo dos travões indicado. (Consulte "Lubrificantes ou capacidades recomendados", no capítulo 8.)*

*Nunca misture diferentes tipos de óleo.*

### **⚠ AVISO - Perda de óleo dos travões**

**Se o sistema de travagem necessitar que deite frequentemente óleo no depósito, mande inspeccionar o veículo num concessionário autorizado HYUNDAI.**

### **⚠ AVISO - Óleo dos travões**

**Ao mudar e deitar óleo dos travões, manuseie-o com cuidado. Não o deixe entrar em contacto com os olhos. Se isso acontecer, lave-os imediatamente com água abundante da torneira e consulte um oftalmologista logo que possível.**

### **⚠ CUIDADO**

**Não deixe o óleo dos travões entrar em contacto com a pintura da carroçaria do veículo. Pode danificar a pintura. Nunca utilize óleo dos travões exposto ao ar por muito tempo, pois a sua qualidade não é garantida. Deite-o fora. Não se engane no óleo. Um simples gotas de óleo mineral, como o óleo do motor, no sistema de travagem podem danificar peças e componentes deste sistema.**

### FLUIDO DA DIRECÇÃO ASSISTIDA

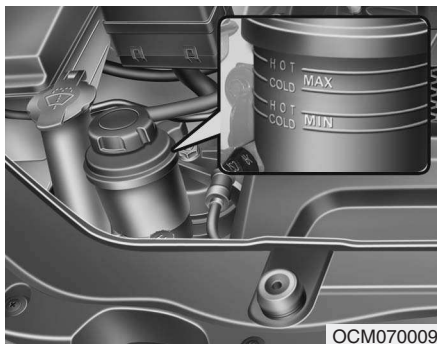

#### Verificação do nível do fluido da direcção assistida

Com o veículo estacionado numa superfície plana, verifique regularmente o nível do fluido existente no depósito da direcção assistida. A uma temperatura normal, o nível deve situar-se entre as marcas MAX e MIN existentes no depósito.

Antes de acrescentar mais fluido da direcção assistida, limpe cuidadosamente o tampão do depósito para evitar contaminar o fluido da direcção assistida.

Se o nível for insuficiente, acrescente mais fluido até à marca MAX.

#### \* NOTA

Verifique se o nível de fluido se encontra na zona “HOT” do depósito. Se o fluido estiver frio, verifique se o nível se situa na zona “COLD”.

Caso o sistema de direcção assistida exija frequentemente a adição de mais fluido, o veículo deverá ser verificado por um concessionário HYUNDAI autorizado.

#### ⚠ CUIDADO

- *Para evitar danificar a bomba de direcção assistida, não utilize o veículo durante períodos prolongados com um nível reduzido do fluido de direcção assistida.*
- *Nunca ligue o motor de arranque com o depósito de fluido vazio.*
- *Ao acrescentar fluido, tome cuidado para não entrar sujidade para dentro do depósito.*
- *Um nível muito reduzido do fluido pode esforçar o sistema da direcção e/ou aumentar o ruído do sistema de direcção assistida.*
- *O uso de fluido não especificado pode diminuir a eficácia do sistema de direcção assistida e provocar danos no mesmo.*

*Use apenas o fluido de direcção assistida especificado. (Consulte o parágrafo “Lubrificantes Recomendados e Quantidades”, na secção 8.)*

#### Verificação do tubo da direcção assistida

Verifique se existem fugas de óleo nas ligações e danos ou obstruções no tubo da direcção assistida.

## LÍQUIDO LIMPA-VIDROS

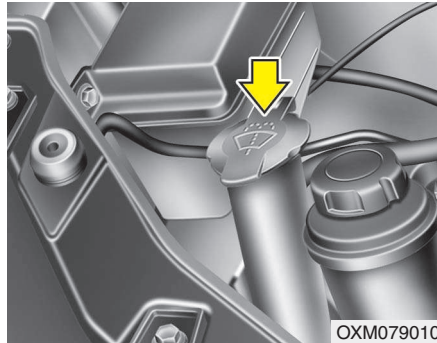

OXM079010

G120100AUN

### Verificar o nível do líquido limpa-vidros

O depósito é translúcido, o que lhe permite verificar o nível com uma rápida observação.

Verifique o nível do líquido limpa-vidros no depósito e, se necessário, deite mais líquido. Se não tiver líquido limpa-vidros, deite água pura. Contudo, em climas frios, recomenda-se a utilização de um solvente limpa-vidros anticongelante para prevenir a congelação.

### **⚠ AVISO - Refrigeração**

- Não deite líquido de refrigeração ou anticongelante do radiador no depósito do líquido limpa-vidros.
- O líquido de refrigeração do radiador pode tapar a visibilidade quando ejectado no pára-brisas e causar a perda de controlo do veículo ou danos na pintura e no acabamento da carroçaria.
- Os agentes do líquido limpa-vidros do limpa pára-brisas contêm determinadas quantidades de álcool, podendo tornar-se inflamáveis em certas circunstâncias. Afaste o líquido limpa-vidros, ou o seu depósito, de fontes de físcia ou chama. Esta situação pode provocar danos no veículo ou lesões nos ocupantes.
- O líquido limpa-vidros do pára-brisas é venenoso para pessoas e animais. Não beba e evite o contacto com o líquido limpa-vidros. Pode sofrer lesões graves ou fatais.

## TRAVÃO DE ESTACIONAMENTO

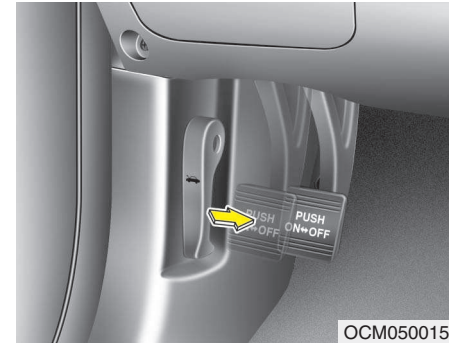

OCM050015

### Inspeccionar o travão de estacionamento

#### *Tipo A*

Verifique se o curso se encontra dentro da especificação quando o pedal do travão de estacionamento é sujeito a uma pressão de 30 kg (66 lb, 294N) de força. Além disso, o travão de estacionamento apenas deve ser suficiente para travar o veículo num plano bastante inclinado. Se o curso for superior ou inferior ao especificado, o travão de estacionamento deverá ser ajustado por um concessionário HYUNDAI autorizado.

**Curso : 8-9 entalhes**

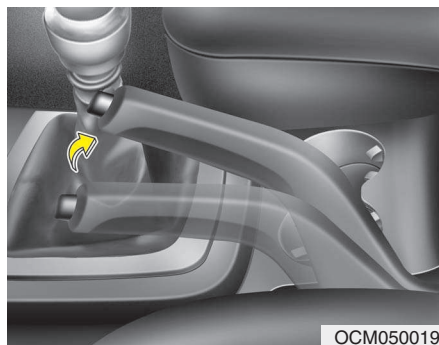

OCM050019

## Tipo B

Verifique se o curso está dentro das especificações carregando no pedal do travão de estacionamento com 20 kg de força. O travão de estacionamento deve também segurar sozinho o veículo num local bastante inclinado. Se o curso for superior ou inferior ao especificado, mande afinar o travão de estacionamento num concessionário autorizado HYUNDAI.

**Curso: 5~6 “cliques” com uma força de 20 kg.**

## FILTRO DE COMBUSTÍVEL (VEÍCULOS DIESEL)

G150100ACM

### Escoar água do filtro de combustível

O filtro de combustível de um motor diesel tem o importante papel de separar a água do combustível, acumulando-a depois na sua parte inferior.

Se a água se acumular no filtro de combustível, a luz de aviso acende-se com o interruptor da ignição na posição ON.



Se a luz se acender, dirija-se com o seu automóvel a um concessionário autorizado HYUNDAI e mande escoar a água e inspeccionar o sistema.

### ⚠ CUIDADO

**Se a água acumulada no filtro de combustível não for escoada na devida altura, a permeabilidade do filtro de combustível pode danificar componentes importantes, como o sistema de combustível.**

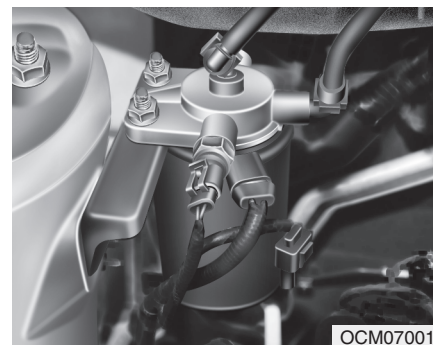

OCM070011

G150200AFD

### Substituição do elemento do filtro de combustível

#### \* NOTA

Para substituir o elemento do filtro de combustível, utilize peças de origem HYUNDAI.

## FILTRO DE AR

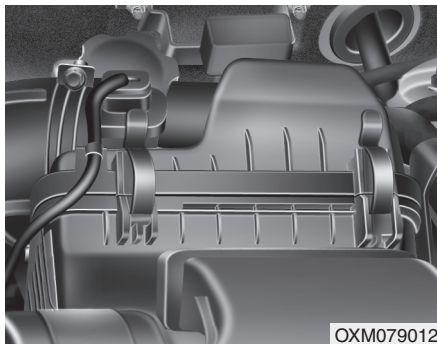

G160100ACM

### Substituição dos filtros

Os filtros devem ser substituídos sempre que necessário, e não devem ser lavados.

Poderá limpar o filtro nas operações de inspeção do filtro de ar.

Limpe o filtro utilizando ar comprimido.

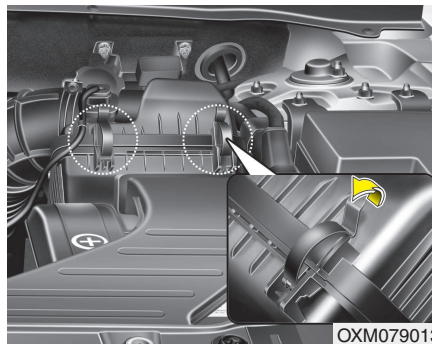

1. Desaperte os prendedores da tampa do filtro de ar e abra a tampa.

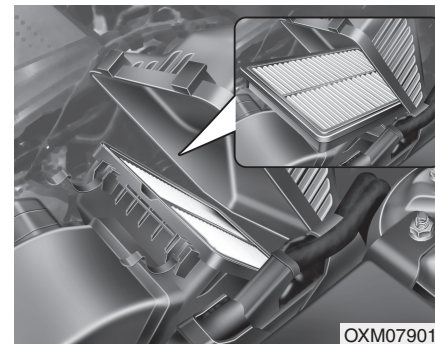

2. Limpe o interior do filtro de ar.
3. Substitua o filtro de ar.
4. Feche a tampa com os prendedores.

Substitua o filtro de acordo com o calendário de manutenção.

*Se o veículo circular em zonas extremamente poeirentas ou arenosas, substitua o elemento com uma frequência superior à dos intervalos normais recomendados. (Consulte "Manutenção sob condições de utilização adversas" neste capítulo.)*

### CUIDADO

- ***Não conduza sem o filtro de ar colocado. Pode provocar um desgaste excessivo do motor.***
- ***Ao remover o filtro de ar, tenha cuidado para não deixar entrar poeira ou sujidade na entrada de ar. Podem ocorrer danos no veículo.***
- ***Utilize uma peça de origem HYUNDAI. A utilização de uma peça que não seja de origem pode danificar o sensor do fluxo de ar ou o turbocompressor.***



## FILTRO DE AR DO SISTEMA DE CLIMATIZAÇÃO (SE INSTALADO)

G170100AXM

### Inspecção do filtro

O filtro de ar do sistema de climatização deve ser substituído de acordo com o Plano de Manutenção. Se o veículo circular por muito tempo em cidades de ar bastante poluído ou em estradas acidentadas e poeirentas, o filtro deverá ser inspecionado com mais frequência e substituído com mais antecedência. Se tentar substituir o filtro de ar do sistema de climatização por sua iniciativa, execute o procedimento seguinte e tenha cuidado para não danificar outros componentes.

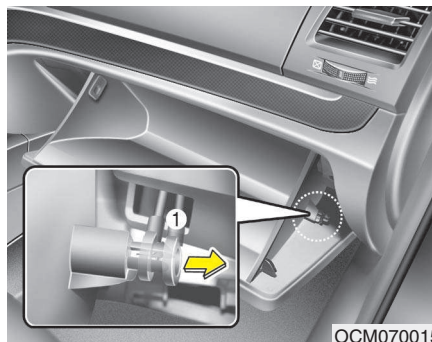

OCM070015

### Substituição do filtro

1. Abra o porta-luvas e retire a faixa de suporte (1).

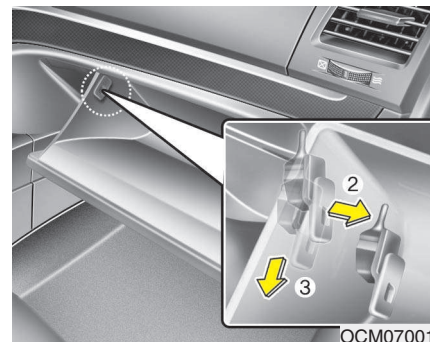

OCM070016

2. Com o porta-luvas aberto, retire os batentes.

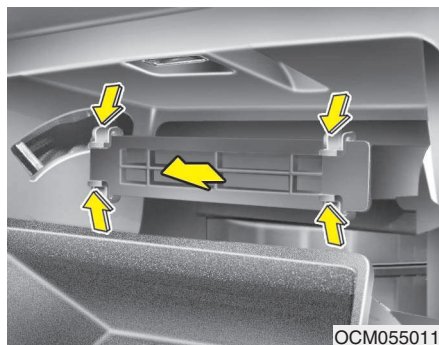

3. Retire o cartucho do filtro de ar puxando pelos dois lados da tampa.



4. Substitua o filtro.  
5. Volte a montar tudo pela ordem inversa da desmontagem.

### \* NOTA

Quando substituir o filtro de ar do controlo de climatização, instale-o de forma correcta. Caso contrário, o sistema pode gerar ruído e a eficácia do filtro pode diminuir.

## ESCOVAS DO LIMPA-PÁRA-BRISAS

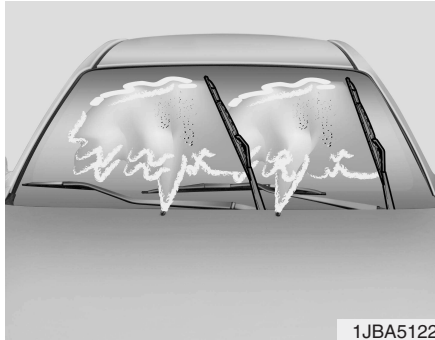

1JBA5122

G180100AUN

### Inspecção das palhetas

#### \* NOTA

As ceras quentes utilizadas pelas estações de lavagem automática dificultam a limpeza do pára-brisas.

A contaminação do pára-brisas ou das palhetas do limpa pára-brisas com matérias estranhas pode reduzir a eficácia do limpa pára-brisas. As fontes de contaminação mais comuns são os insectos, a seiva das árvores e os tratamentos de cera quente empregues por algumas estações de lavagem de automóveis. Se as palhetas não estiverem a limpar devidamente, limpe o vidro e as palhetas com um bom produto de limpeza ou detergente não agressivo e lave bem com água limpa.

#### ⚠ CUIDADO

*Para evitar danos nas palhetas do limpa pára-brisas, não utilize gasolina, querosene, diluente ou outros solventes nelas ou perto delas.*

G180200AUN

### Substituição das palhetas

Se o limpa pára-brisas deixar de limpar adequadamente, as palhetas poderão estar gastas ou rachadas, precisando de ser substituídas.

#### ⚠ CUIDADO

*Para prevenir danos nos braços do limpa pára-brisas ou outros componentes, não tente mover manualmente o limpa pára-brisas.*

#### ⚠ CUIDADO

*A utilização de uma palheta não indicada pode provocar uma avaria ou a falha do limpa pára-brisas.*

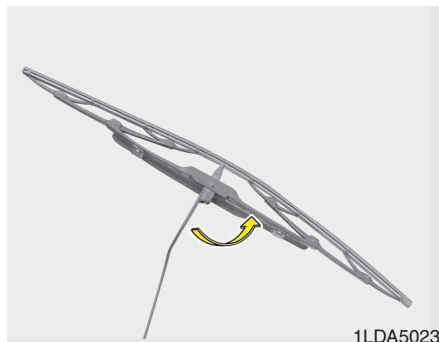

G180201AUN

### **Palheta do limpa-pára-brisas**

1. Levante o braço do limpa-pára-brisas e rode o conjunto da palheta de modo a expor o prendedor de plástico.

#### **CUIDADO**

**Não deixe o braço do limpa-pára-brisas cair contra o pára-brisas, pois pode riscá-lo ou rachá-lo.**

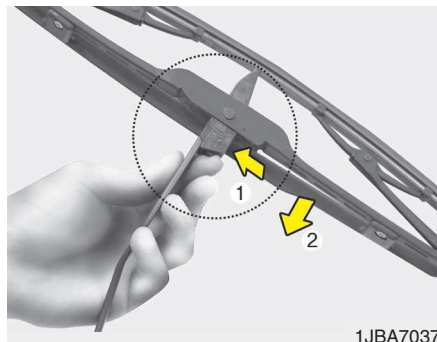

2. Comprima o prendedor e faça deslizar o conjunto da palheta para baixo.

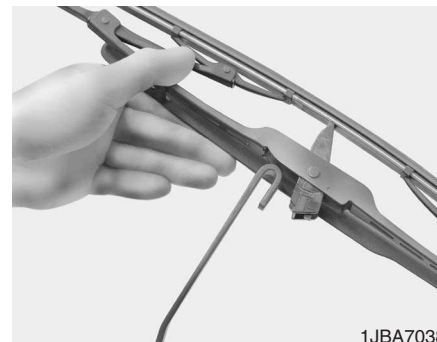

3. Levante-o para for a do braço.
4. Instale o conjunto da palheta pela ordem inversa da remoção.

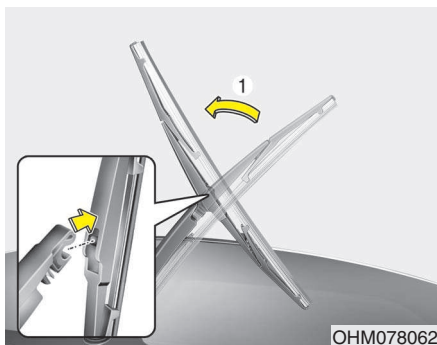

G180202AFD

**Palheta do limpa-vidros traseiro**

1. Levante o braço do limpa pára-brisas e tire o conjunto da palheta para fora.

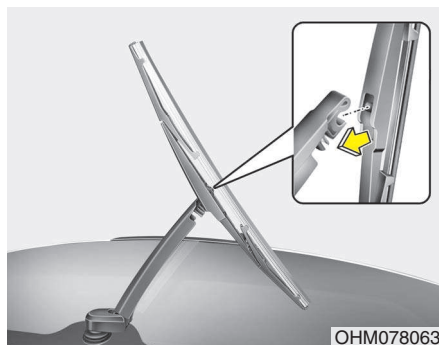

2. Coloque o novo conjunto da palheta inserindo a parte central na ranhura no braço do limpa pára-brisas, até ouvir o clique de encaixe.
3. Certifique-se de que o conjunto da palheta está bem instalado tentando puxá-lo ligeiramente.

Para evitar danos nos braços do limpa-vidros ou outros componentes, mande substituir a palheta num Reparador Autorizado HYUNDAI.

## BATERIA

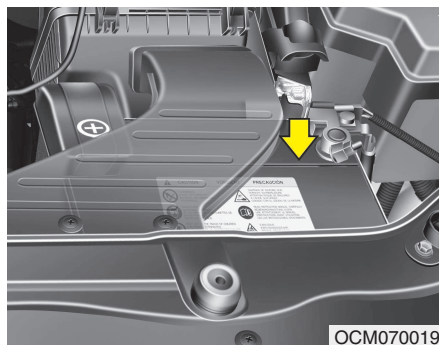

G190100BUN

### Para um melhor funcionamento da bateria

- Mantenha a bateria devidamente segura e apoiada.
- Mantenha o topo da bateria limpo e seco.
- Mantenha os bornes e as ligações limpos, apertados e revestidos com vaselina ou lubrificante para bornes de bateria.
- Lave imediatamente electrólito derramado da bateria com uma solução de água e bicarbonato de sódio.
- Se estiver para deixar o veículo parado por muito tempo, desligue os cabos da bateria.

### **AVISO - Perigos da bateria**

-  Antes de manusear uma bateria, leia sempre atentamente as seguintes instruções.
-  Mantenha cigarros acesos e outras fontes de chama e outras fontes de chama ou faísca longe da bateria.
-  O hidrogénio, um gás altamente combustível, está sempre presente nas células da bateria, podendo explodir se inflamado.
-  Mantenha as baterias fora do alcance das crianças. As baterias contêm **ÁCIDO SULFÚRICO** altamente corrosivo. Não deixe o ácido da bateria entrar em contacto com a pele, os olhos, peças de vestuário ou o acabamento da pintura do veículo.

(Continua)

(Continua)



Se o electrólito da bateria lhe entrar para os olhos, lave-os com água limpa durante pelo menos 15 minutos e procure imediatamente assistência médica.

Se o electrólito entrar em contacto com a pele, lave bem a zona de contacto. Se sentir dor ou uma sensação de queimadura, procure imediatamente assistência médica.



Para carregar ou trabalhar perto de uma bateria, coloque protecção ocular. Se trabalhar num espaço fechado, assegure a sua ventilação.



As baterias usadas não devem ser descartadas para o lixo porque podem ser danosas para o meio ambiente e para a saúde humana. Entregar as baterias usadas nos locais apropriados e de acordo com a legislação em vigor.

(Continua)

**(Continua)**

- Ao levantar uma bateria com invólucro plástico, uma pressão excessiva no invólucro pode originar uma fuga de ácido da bateria, causando lesões pessoais. Levante a bateria com a ajuda de um suporte ou com as mãos em cantos opostos.
- Nunca tente recarregar a bateria com os cabos desta ligados.
- O sistema de ignição eléctrico funciona a alta tensão. Nunca toque nestes componentes com o motor a trabalhar ou a ignição ligada.

O desrespeito dos avisos anteriores pode resultar em lesões graves ou fatais.

G190200AUN

**Recarga da bateria**

O seu veículo tem uma bateria de cálcio livre de manutenção.

- Se a bateria descarregar em pouco tempo (devido, por exemplo, ao esquecimento dos faróis ou das luzes interiores acesas com o veículo parado), recarregue-a em carga lenta durante 10 horas.
- Se a bateria descarregar gradualmente devido a uma alta carga eléctrica com o veículo em circulação, recarregue-a a 20-30A durante 2 horas.

** AVISO - Recarregar a bateria**

Ao recarregar a bateria, tome as seguintes precauções:

- A bateria tem de ser retirada do veículo e colocada num local com boa ventilação.
- Afaste a bateria de cigarros e fontes de faísca ou chama.
- Vigie a bateria durante o carregamento e suspenda ou reduza a carga se as células da bateria começarem a borbulhar violentamente ou a temperatura do electrólito de uma célula ultrapassar os 49° C (120° F).
- Coloque protecção ocular para vigiar a bateria durante o carregamento.
- Desligue o carregador da bateria pela seguinte ordem:
  1. Desligue o interruptor principal do carregador da bateria.
  2. Retire o grampo negativo do borne negativo da bateria.
  3. Retire o grampo positivo do borne positivo da bateria.

### **AVISO**

- **Antes de efectuar a manutenção ou a recarga da bateria, desligue todos os acessórios e o motor.**
- **Para desligar a bateria, o cabo negativo da bateria tem de ser retirado em primeiro lugar e instalado em último lugar.**

G190300AUN

### **Sistemas a reiniciar**

Reinicie os sistemas seguintes após a descarga ou o desligar da bateria.

- Subida/descida automática dos vidros (Consulte o capítulo 4)
- Tecto de abrir (Consulte o capítulo 4)
- Computador de bordo (Consulte o capítulo 4)
- Sistema de climatização (Consulte o capítulo 4)
- Relógio (Consulte o capítulo 4)
- Audio (Consulte o capítulo 4)



## PNEUS E RODAS

G200100AUN

### Cuidados a ter com os pneus

Para efectuar uma manutenção correcta, ter segurança e maximizar a economia de combustível, é necessário manter sempre as pressões de enchimento recomendadas para os pneus dentro dos limites de carga e distribuição do peso recomendados para o veículo.

G200200ACM

### Pressões de enchimento recomendadas para pneus frios

Verifique diariamente as pressões dos pneus (incluindo o sobresselente) se os pneus estiverem frios. Os "pneus frios" são os pneus de um veículo parado há pelo menos três horas ou que tenha percorrido menos de 1,6 km.

As pressões recomendadas têm de ser mantidas para obter o melhor andamento e um nível de maneabilidade superior e minimizar o desgaste dos pneus.

Para saber as pressões de enchimento recomendadas, consulte "Pneus e rodas", no capítulo 8.

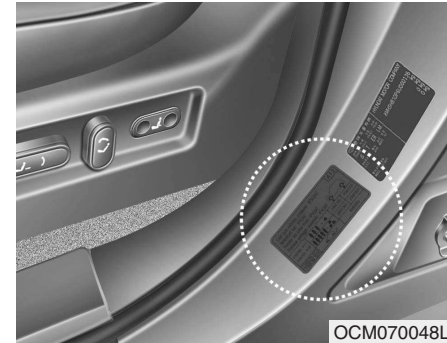

As especificações (tamanhos e pressões) são todas indicadas numa etiqueta colocada no veículo.

**⚠ AVISO - Subenchimento dos pneus**

O subenchimento acentuado (70 kPa (10 psi) ou mais) pode provocar uma grande acumulação de calor causadora de rebentamentos, separação do piso e outras falhas. Estas situações podem resultar na perda de controlo do veículo e em lesões graves ou fatais. O risco é muito maior em dias quentes e se o veículo for conduzido por muito tempo a alta velocidade.

**⚠ CUIDADO**

- *O subenchimento é também causa de desgaste excessivo, fraca maneabilidade e pouca economia de combustível. Pode dar-se também a deformação das rodas. Mantenha os pneus nas pressões apropriadas. Se tiver de reencher frequentemente um pneu, mande inspeccioná-lo num Reparador Autorizado HYUNDAI.*
- *O sobreenchimento origina um andamento irregular, o desgaste excessivo do centro do piso dos pneus e uma maior possibilidade de danos resultantes dos perigos da estrada.*

**⚠ CUIDADO**

- *Normalmente, os pneus quentes excedem as pressões recomendadas para os pneus frios em 28 a 41 kPa (4 a 6 psi). Não liberte ar dos pneus quentes para regular a pressão. Isso resultará no subenchimento dos pneus.*
- *Lembre-se sempre de recolocar as carrapetas das válvulas de enchimento dos pneus. Sem a carrapeta, pode entrar sujidade ou humidade para dentro da válvula e dar-se uma fuga de ar. Se lhe faltar uma carrapeta, coloque uma nova logo que possível.*

**⚠ AVISO - Enchimento dos pneus**

O sobre ou subenchimento dos pneus pode reduzir o tempo de vida útil destes, afectar negativamente a maneabilidade do veículo e causar problemas inesperados nos pneus. Estas situações podem resultar na perda de controlo do veículo e em eventuais lesões.

**⚠ CUIDADO - Pressão dos pneus**

*Cumpra sempre as seguintes instruções:*

- *Verifique a pressão com os pneus frios. (Depois de o veículo estar estacionado há pelo menos 3 horas ou se não tiver percorrido mais de 1,6 km após o arranque).*
- *Verifique a pressão do pneu sobresselente sempre que verificar a pressão de outros pneus.*
- *Nunca coloque demasiada carga no veículo. Se o veículo tiver porta-bagagens no tejadilho, tenha cuidado para não o sobrecarregar.*
- *Os pneus gastos e velhos podem causar acidentes. Se tiverem o piso bastante gasto ou sofrido danos, substitua os pneus.*

G200300AUN

**Verificar a pressão de enchimento dos pneus**

Inspeccione os pneus uma vez ou mais por mês.

Verifique também a pressão do pneu sobresselente.

G200301AFD

**Como verificar a pressão**

Utilize um manómetro de boa qualidade para verificar a pressão dos pneus. É impossível saber se a pressão de enchimento é a correcta com uma mera inspecção visual dos pneus. Os pneus radiais podem parecer ter a pressão correcta mesmo com uma pressão de subenchimento.

Verifique a pressão de enchimento com os pneus frios. Os pneus "frios" são os pneus de um veículo estacionado há pelo menos 3 horas ou que não percorreu mais de 1,6 km.

Retire a carrapeta da haste da válvula do pneu. Pressione o manómetro sobre a válvula para medir a pressão. Se a pressão de enchimento do pneu frio coincidir com a pressão recomendada indicada no pneu e na etiqueta de informação, não é necessária qualquer regulação. Se a pressão for baixa, encha até obter a pressão recomendada.

Se encher demasiado o pneu, liberte ar carregando na haste metálica do centro da válvula do pneu. Volte a verificar a pressão com o manómetro. Não se esqueça de recolocar as carrapetas nas válvulas de enchimento dos pneus. As carrapetas ajudam a prevenir fugas de ar evitando a entrada de sujidade e humidade nas válvulas.

### AVISO

- **Inspeccione frequentemente os pneus para verificar a pressão de enchimento e a existência de danos ou sinais de desgaste. Utilize sempre um manómetro para pneus.**
- **Um pneu com pressão a mais ou a menos desgasta-se de forma desigual, podendo provocar má maneabilidade e a perda de controlo do veículo. Problemas imprevistos nos pneus podem causar acidentes, lesões e mesmo a morte de ocupantes. A pressão dos pneus a frio recomendada para o seu veículo é indicada neste manual e na etiqueta dos pneus colocada no pilar central do lado do condutor.**

(Continua)

(Continua)

- **Um pneu gasto pode causar um acidente. Substitua os pneus gastos, com um desgaste desigual ou com danos.**
- **Lembre-se de verificar a pressão do pneu sobresselente. A HYUNDAI recomenda a verificação do pneu sobresselente sempre que verificar a pressão dos outros pneus do veículo.**

G200400AXM

## Rotatividade dos pneus

Para equilibrar o desgaste do piso, recomenda-se a rotação dos pneus todos os 12.000 km ou antes, caso surjam desequilíbrios no desgaste.

Durante a rotação, inspeccione os pneus para verificar o seu equilíbrio correcto.

Quando rodar os pneus, inspeccione-os em busca de desgaste ou danos anormais. Normalmente, o desgaste anormal é provocado por uma pressão incorrecta, um mau alinhamento das rodas, o desequilíbrio das rodas, travagens bruscas ou curvas acentuadas. Procure deformações ou protuberâncias no piso ou no lado do pneu. Se as encontrar, substitua o pneu. Se o tecido ou a lona do pneu estiverem à vista, substitua-o. Depois de rodar os pneus, lembre-se de regular as pressões dos pneus dianteiros e traseiros de acordo com as especificações e verifique a torção de aperto das rodas.

Consulte "Pneus e rodas" no capítulo 8.

Com um pneu sobresselente de tamanho normal (se instalado)

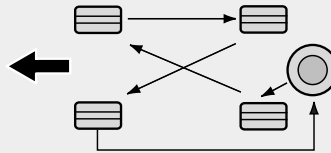

S2BLA790

Sem pneu sobresselente

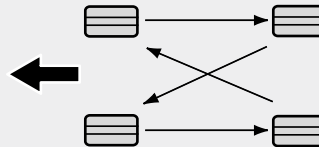

S2BLA790A

Pneus direccionais (se instalados)

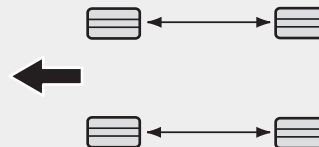

CBGQ0707A

*Sempre que rodar os pneus, inspeccione os calços dos travões de disco em busca de sinais de desgaste.*

### \* NOTA

Rode os pneus radiais com um piso de padrão assimétrico apenas da frente para a retaguarda e não da direita para a esquerda.

### ⚠ AVISO

- Não utilize o pneu sobresselente na rotação dos pneus
- Não misture nunca pneus de tela diagonal e radial. Esta situação pode gerar características de manevabilidade anormais passíveis de resultar em lesões graves ou fatais ou danos materiais.

G200500AUN

### Alinhamento das rodas e equilíbrio dos pneus

As rodas do veículo foram atentamente alinhadas e equilibradas na fábrica, de modo a prolongarem ao máximo o tempo de vida útil dos pneus e a maximizarem a performance.

Na maior parte dos casos, não será necessário voltar a alinhar as rodas. Porém, se notar um desgaste anormal nos pneus ou sentir o veículo a desviar para um dos lados, poderá ser necessário realinhar as rodas.

Se sentir o veículo a vibrar numa estrada de piso regular, poderá ter de realinhar as rodas.

Indicador de desgaste do piso.

#### CUIDADO

*A utilização de pesos incorrectos pode danificar as rodas de alumínio do veículo. Utilize apenas pesos aprovados para as rodas.*



G200600BFD

### Substituição do pneu

Se o desgaste do pneu for regular, aparecerá uma faixa sólida ao longo do piso como indicador de desgaste. Esta faixa mostra que há menos de 1,6 mm de piso no pneu. Se isso acontecer, substitua o pneu.

Não espere até a faixa aparecer ao longo do piso para substituir o pneu.

#### AVISO - Substituição de pneus

- Conduzir com pneus gastos é muito perigoso e reduz a eficácia da travagem, a precisão da condução e a tracção.
- O seu carro está equipado com pneus especialmente concebidos para assegurarem uma condução segura e capacidade de manobra. Não utilize um tamanho de pneu e jante diferente do que está montado de origem no seu carro. Se o fizer, poderá afectar a segurança e performance do seu carro, o que pode provocar falhas de manobra ou mesmo o capotamento e danos muito graves. Ao substituir os pneus, certifique-se de que coloca quatro pneus com as características dos originais: mesmo tamanho de pneu e jante, piso, marca e capacidade de carga .

(Continua)

**(Continua)**

- A utilização de qualquer outro tamanho ou tipo de pneu pode afectar seriamente a condução, as manobras, a distância ao solo, a distância de travagem, a distância da carroçaria ao pneu e a fiabilidade do velocímetro.
- É melhor substituir os quatro pneus todos ao mesmo tempo. Se isso não for possível, ou não for necessário, substitua então os dois da frente ou os dois de trás, aos pares. Se substituir apenas um pneu, poderá afectar gravemente a condução do seu veículo.

**(Continua)****(Continua)**

- O ABS funciona através da comparação da velocidade das rodas. O diâmetro das rodas pode afectar a velocidade destas. Ao substituir as rodas, os 4 pneus devem ter as mesmas dimensões dos pneus de origem do veículo. Se utilizar pneus de dimensões diferentes poderá fazer com que o ABS (Anti-lock Brake System) e o ESP (Electronic Stability Program) (se instalado) não funcionem regularmente.

G200601AUN

***Substituição do pneu sobresselente compacto (se instalado)***

O piso de um pneu sobresselente compacto tem menos tempo de vida útil do que o de um pneu de tamanho normal. Substitua-o quando vir as barras indicadoras de desgaste no pneu. O pneu sobresselente compacto de substituição deve ter o mesmo tamanho e desenho do fornecido com o seu novo veículo, devendo também ser instalado na mesma roda. O pneu sobresselente compacto não foi concebido para ser instalado numa roda de tamanho normal, da mesma maneira que a roda do pneu sobresselente compacto não foi concebida para permitir a instalação de um pneu de tamanho normal.

G200700AUN

### **Substituição das rodas**

Se, por algum motivo, tiver de substituir as rodas metálicas, certifique-se de que as novas rodas são iguais às rodas de origem da fábrica em termos de diâmetro, largura do aro e deslocamento.

#### **⚠ AVISO**

**Uma roda com o tamanho incorrecto pode afectar negativamente o tempo de vida útil da roda e dos rolamentos, a capacidade de travagem e paragem, a maneabilidade, a altura mínima ao chão, o espaço entre a carroçaria e o pneu, a folga das correntes para a neve, a calibragem do velocímetro e totalizador total, o alcance dos faróis e a altura dos pára-choques.**

G200800AUN

### **Tracção dos pneus**

A tracção dos pneus pode diminuir se conduzir com pneus usados ou incorrectamente cheios ou em estradas de piso escorregadio. Substitua os pneus com os indicadores de desgaste do piso à vista. Para reduzir a possibilidade de perda de controlo do veículo, abraque sempre que houver chuva, neve, ou gelo na estrada.

G200900AUN

### **Manutenção dos pneus**

Além do enchimento correcto dos pneus, o alinhamento correcto das rodas ajuda a diminuir o desgaste dos mesmos. Se detectar sinais de desgaste anormais num pneu, mande verificar o alinhamento das rodas no concessionário mais perto de si.

Se instalar pneus novos, certifique-se do seu equilíbrio. O equilíbrio dos pneus aumenta o conforto em andamento do veículo e o tempo de vida útil dos pneus. Além disso, um pneu deve ser sempre reequilibrado se for retirado da roda.



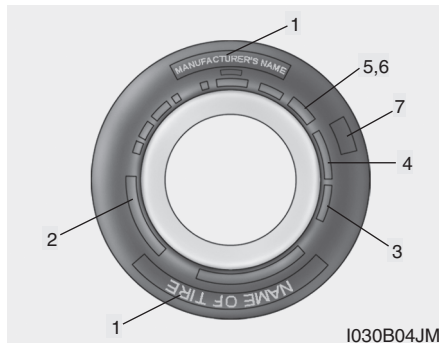

G201000AUN

### Informação na faixa lateral do pneu

Esta informação identifica e descreve as características essenciais do pneu e indica também o número de identificação do pneu (TIN, tire identification number) para fins de certificação de segurança normalizada. O TIN pode servir para identificar o pneu em caso de recolha de produtos com defeitos.

G201001AUN

#### 1. Nome do fabricante ou da marca

Mostra o nome do fabricante ou da marca.

G201002ACM

#### 2. Designação do tamanho do pneu

A faixa lateral de um pneu está marcada com a designação do tamanho do mesmo. Esta informação é necessária para escolher pneus de substituição para o seu automóvel. Segue-se a explicação do significado das letras e números da designação do tamanho do pneu.

Exemplo de designação do tamanho do pneu:

(Estes números servem apenas de exemplo. A designação do tamanho do pneu pode variar consoante o seu veículo.)

**P235/60R18 102H**

P - Tipo de veículo aplicável (Os pneus marcados com o prefixo "P" destinam-se a automóveis de passageiros ou veículos comerciais ligeiros. No entanto, nem todos os pneus têm esta marca).

235 - Largura do pneu em milímetros.

60 - Relação de forma. A altura da secção do pneu enquanto percentagem da sua largura.

R - Código da construção do pneu (Radial).

18 - Diâmetro do aro em polegadas.

102 - Índice de carga. Código numérico associado à carga máxima que o pneu pode suportar.

H - Símbolo da categoria de velocidade. Para mais informações, consulte a tabela de categorias de velocidade neste capítulo.

### Designação do tamanho da roda

As rodas estão igualmente marcadas com informação importante e necessária para o caso de ter de substituir uma delas. Segue-se a explicação do significado das letras e números da designação do tamanho da roda.

Exemplo de designação do tamanho da roda:

### **7,0JX18**

- 7,0 - Largura do aro em polegadas.
- J - Designação do contorno do aro.
- 18 - Diâmetro do aro em polegadas.

### Categorias de velocidade dos pneus

A tabela seguinte apresenta muitas das diferentes categorias de velocidade actualmente utilizadas em automóveis de passageiros. A categoria de velocidade faz parte da designação do tamanho do pneu existente na faixa lateral do mesmo. Este símbolo corresponde à velocidade de segurança máxima do pneu em causa.

Símbolo da categoria de velocidade	Velocidade máxima
S	180 km/h
T	190 km/h
H	210 km/h
V	240 km/h
Z	Superior a 240 km/h

G200103AEN

### **3. Verificar o tempo de vida útil do pneu (TIN: Número de identificação do pneu)**

Os pneus com mais de 6 anos, com base na data de fabrico, na resistência e no desempenho do pneu, decaem naturalmente com a antiguidade (mesmo os pneus sobresselentes nunca utilizados). Assim, substitua os pneus (incluindo o pneu sobresselente) por pneus novos. A data de fabrico é indicada na faixa lateral do pneu (possivelmente, na parte interior da roda), mostrando o Código DOT. O Código DOT é uma série de números de um pneu formada por números e letras do alfabeto da língua inglesa. A data de fabrico é indicada pelos últimos quatro dígitos (caracteres) do código DOT.

**DOT : XXXX XXXX OOOO**

A parte da frente do código DOT corresponde ao número de código de uma fábrica, ao tamanho do pneu e ao padrão do piso do pneu, indicando os últimos quatro números a semana e o ano de fabrico.

Por exemplo:

DOT XXXX XXXX 1610 significa que o pneu foi produzido na 16ª semana de 2010.

 **AVISO - Antiguidade do pneu**

**Mesmo que não sejam utilizados, os pneus degradam-se com o tempo. Independentemente do piso que restar nos pneus, recomenda-se a substituição destes após seis (6) anos de circulação normal. O calor do tempo quente ou as situações frequentes de grandes cargas podem acelerar o processo de envelhecimento dos pneus. Se ignorar este aviso, podem surgir problemas inesperados nos pneus passíveis de provocar a perda de controlo do veículo ou um acidente com lesões graves ou mortes entre dos ocupantes.**

G201004AUN

**4. Material e composição da tela do pneu**

O número de camadas ou telas de tecido revestido com borracha é indicado no pneu. O fabricante tem também de indicar os materiais utilizados no pneu, tais como o aço, o nylon, o poliéster, entre outros. A letra "R" significa construção radial da tela, a letra "D" construção diagonal da tela e a letra "B" construção diagonal em correias da tela.

G201005AUN

**5. Pressão de enchimento máxima permitida**

Este número equivale ao valor máximo da pressão de ar de enchimento do pneu. Não ultrapasse a pressão de enchimento máxima permitida. Para saber a pressão de enchimento recomendada, consulte a etiqueta de Informação do pneu e da carga.

G201006AUN

### **6. Capacidade de carga máxima**

Este número indica a carga máxima, em quilogramas e libras, suportada pelo pneu. Para substituir os pneus do veículo, utilize sempre um pneu com a mesma capacidade de carga do pneu de fábrica.

G2001007BUN

### **7. Classificação da qualidade uniforme do desgaste do piso pneu**

Os graus de qualidade encontram-se eventualmente na face lateral dos pneus, entre a superfície da banda de rodagem e a largura da secção máxima.

Por exemplo:

DESGASTE DA BANDA DE  
RODAGEM 200

TRACÇÃO AA

TEMPERATURA A

### **Desgaste de piso**

A classificação do desgaste do piso é um valor comparativo baseado na taxa de desgaste do pneu testado sob condições controladas num programa de testes governamental.

Por exemplo, um pneu com uma classificação de 150 teria no programa de testes governamental uma vez e meia (1 1/2) o desgaste de um pneu com uma classificação de 100.

O desempenho relativo dos pneus depende das condições reais em que são utilizados. Porém, o desempenho pode diferir do normal devido a variações dos hábitos de condução e das práticas de manutenção e a diferenças das características das estradas e do clima.

Estas classificações estão gravadas nas faixas laterais dos pneus de veículos de passageiros. Os pneus disponíveis como equipamento de série ou opcional para o seu veículo podem variar no que respeita à classificação.

### **Tracção - AA, A, B e C**

Os níveis de tracção, do maior para o menor, são AA, A, B e C. Estes níveis representam a capacidade do pneu para parar num pavimento molhado, de acordo com uma medição efectuada sob condições controladas num programa de testes governamental, sobre pisos de asfalto e betão. Um pneu de nível C poderá ter pouca tracção.

### **⚠ AVISO**

**O nível de tracção atribuído a este pneu baseia-se em testes de tracção da travagem em linha recta, não incluindo características de aceleração, viragem, hidroplanagem ou tracção máxima.**

**Temperatura -A, B e C**

Os níveis da temperatura são o A (o maior), o B e o C. Estes níveis correspondem à resistência do pneu à geração de calor e à sua capacidade para dissipar calor em testes efectuados sob condições controladas, numa roda de ensaio de laboratório.

Uma alta temperatura contínua pode deteriorar o material do pneu e reduzir o tempo de vida útil do mesmo. De igual modo, uma temperatura excessiva pode causar problemas imprevistos no pneu. Os níveis B e A representam níveis mais elevados de desempenho na roda de ensaio de laboratório do que o nível mínimo exigido por lei.

**⚠ AVISO - Temperatura do pneu**

**O nível de temperatura deste pneu é estabelecido para um pneu com a pressão de enchimento correcta e sem excesso de carga. O excesso de velocidade, o subenchimento ou o excesso de carga, isolada ou conjuntamente, podem originar a acumulação de calor e possíveis problemas imprevistos no pneu. Esta situação pode resultar na perda de controlo do veículo e em lesões graves ou fatais.**

## FUSÍVEIS

### Tipo lâmina

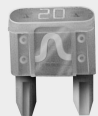

Normal



Fundido

### Tipo cartucho



Normal



Fundido

### Ligação fusível



Normal



Fundido

1VQA4037

G210000AFD

Os fusíveis protegem o sistema eléctrico de um veículo contra danos causados por uma sobrecarga eléctrica.

Este veículo tem 2 (ou 3) painéis de fusíveis, um no suporte do painel lateral do condutor, outro no compartimento do motor, perto da bateria.

Se um dos acessórios, luzes ou comandos do veículo não funcionar, inspecione o fusível do respectivo circuito. Se encontrar um fusível fundido, o elemento dentro do fusível estará derretido.

Se o sistema eléctrico não funcionar, comece por inspecionar o painel de fusíveis do lado do condutor.

Substitua sempre um fusível fundido por outro com a mesma classificação calorífica.

Se o fusível de substituição se fundir, é sinal de que existe um problema eléctrico. Evite utilizar o sistema afectado e e contacte imediatamente um Reparador Autorizado HYUNDAI.

*Há três tipos de fusíveis utilizados: o de tipo lâmina, de menor amperagem, e os de tipo cartucho e ligação fusível, para maiores amperagens.*

### **AVISO** - Substituição do fusível

- **Nunca substitua um fusível por outro com uma classificação calorífica diferente.**
- **Um fusível de mais alta capacidade pode causar danos e um incêndio.**
- **Nunca instale um fio na vez do fusível indicado, mesmo como reparação temporária. Pode danificar seriamente as cablagens e causar um incêndio.**

### **CUIDADO**

**Não utilize uma chave de fendas ou outro objecto metálico para remover fusíveis. Pode causar um curto-circuito e danificar o sistema.**

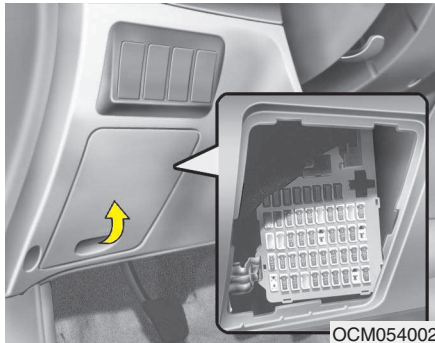

G210100AUN

### Substituição no painel de fusíveis interior

1. Desligue a ignição e todos os outros comandos e interruptores.
2. Abra a tampa do painel de fusíveis.

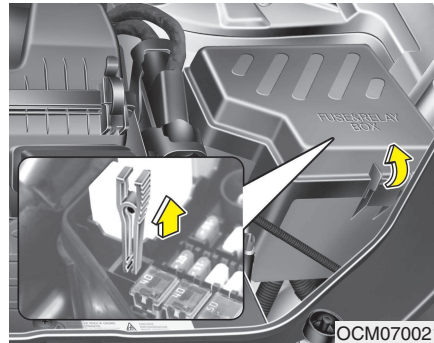

OCM070021

3. Tire o fusível suspeito para fora, utilizando a ferramenta de remoção existente no painel de fusíveis do compartimento do motor.

4. Inspeccione o fusível removido e substitua-o se estiver fundido.

*Existem fusíveis sobresselentes no painel de fusíveis interior (ou no painel do compartimento do motor).*

5. Coloque um novo fusível com a mesma classificação calorífica e certifique-se de que fica bem fixo pelos prendedores.

Se ficar com folga, contacte um Reparador Autorizado HYUNDAI.

*Se não tiver um fusível sobresselente, utilize um fusível com a mesma classificação calorífica de um circuito desnecessário para fazer funcionar o veículo, por exemplo, o fusível do isqueiro.*

Se os faróis ou outros componentes eléctricos não funcionarem e os fusíveis estiverem em bom estado, inspeccione o painel de fusíveis do compartimento do motor. Se encontrar um fusível fundido, tem de substituí-lo.

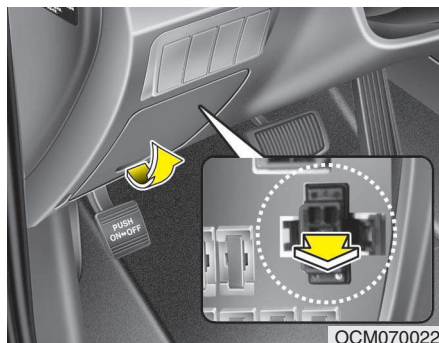

G210101AXM

### **Fusível de memória (Conector de DERIVAÇÃO)**

O seu veículo está equipado com um fusível de memória (conector de DERIVAÇÃO) para impedir a descarga da bateria se o veículo ficar parado e sem circular por muito tempo. Antes de parar um veículo por um longo período, execute os seguintes procedimentos:

1. Desligue o motor.
2. Apague os faróis e as luzes traseiras.
3. Abra a tampa do painel de fusíveis do lado do condutor e retire o fusível de memória (conector de DERIVAÇÃO).

### **\* NOTA**

- Se o fusível de memória for retirado do painel de fusíveis, o aviso sonoro, o sistema de áudio, o relógio e as luzes interiores, etc., não funcionarão. Após a substituição, terá de reiniciar alguns sistemas. Consulte "Bateria" neste capítulo.
- Mesmo com a retirada do fusível de memória, a bateria pode ainda descarregar devido ao funcionamento dos faróis ou de outros dispositivos eléctricos.

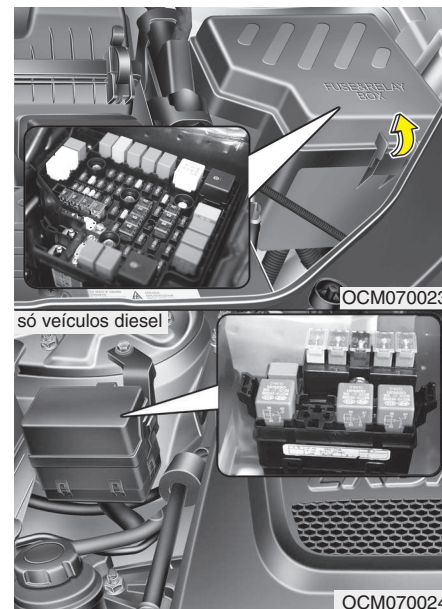

G210200AFD

### **Substituição no painel de fusíveis do compartmento do motor**

1. Desligue a ignição e todos os outros comandos e interruptores.
2. Retire a tampa do painel de fusíveis carregando na patilha e puxando-a para cima.



3. Inspeccione o fusível removido e substitua-o se estiver fundido. Para remover ou colocar o fusível, utilize o saca-fusíveis do painel do compartimento do motor.
4. Coloque um novo fusível com a mesma classificação calorífica e certifique-se de que fica bem fixo pelos prendedores.  
Se ficar com folga, contacte um Reparador Autorizado HYUNDAI.

**⚠ CUIDADO**

***Depois de inspeccionar o painel de fusíveis do compartimento do motor, coloque e fixe bem a tampa do painel. Caso contrário, podem ocorrer falhas eléctricas devido à entrada de água no painel.***

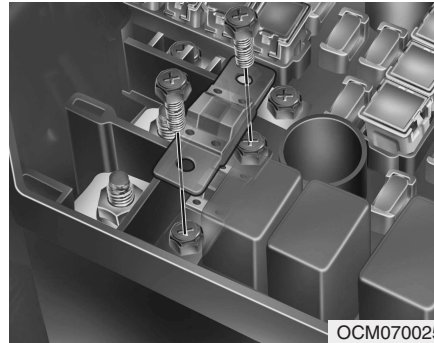

OCM070025

G210201ACM

***Fusível principal***

Se o fusível principal estiver fundido, terá de removê-lo. Faça o seguinte:

1. Desligue o cabo negativo da bateria.
2. Retire os parafusos conforme a imagem acima.
3. Substitua o fusível por um novo com a mesma classificação calorífica.
4. Reinstale pela ordem inversa da remoção.

**\* NOTA**

**Se o fusível principal estiver fundido, contacte um Reparador Autorizado HYUNDAI.**

G210300AFD

## Descrição do painel de fusíveis/relés

O nome e a capacidade dos fusíveis/relés são indicados na etiqueta colocada na parte interior da tampa do painel de fusíveis/relés.

### Painel do lado do condutor

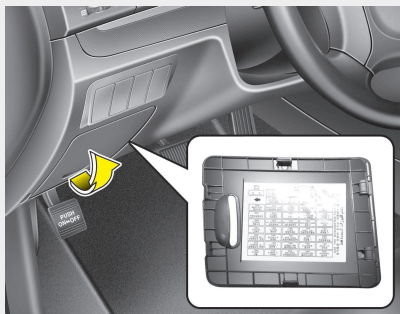

### Compartmento do motor

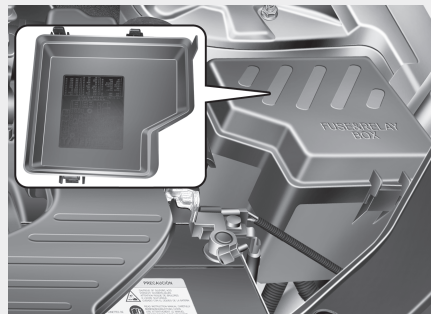

### Só veículos diesel

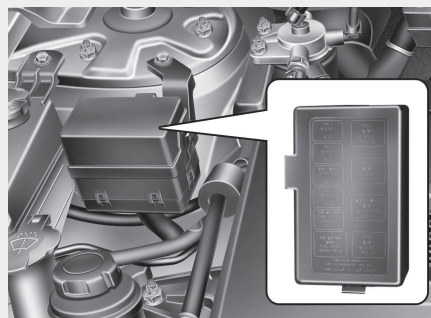

OCM070026/OCM070027/OCM070028

### \* NOTA

Nem todas as descrições dos painéis de fusíveis deste manual poderão ser aplicáveis ao seu veículo. As descrições são as correctas no momento da impressão. Ao inspeccionar um painel de fusíveis do seu veículo, consulte a respectiva etiqueta.

**Painel interior de fusíveis do condutor**

<b>Descrição</b>	<b>Classificação calorífica</b>	<b>Componente protegido</b>
START	10A	Relé do alarme anti-roubo
P/WDW LH	25A	Interruptor principal dos vidros eléctricos, interruptor do vidro eléctrico traseiro ESQ
P/WDW RH	25A	Interruptor principal dos vidros, interruptor do vidro eléctrico do passageiro, interruptor do vidro eléctrico traseiro DIR
S/ROOF	20A	Motor do tecto de abrir S/ROOF
P/SEAT	30A	Interruptor manual dos bancos do condutor/passageiro, interruptor do apoio lombar do condutor
SAFETY PWR	25A	Módulo de segurança do vidro eléctrico
MIRR HTD	10A	Interruptor do desembaciador do óculo traseiro, espelho lateral eléctrico do condutor/passageiro
A/BAG #1	15A	Módulo de controlo do SRS
ROOM LP	10A	Combinado de instrumentos (IND.), luz das portas do condutor/passageiro, luz de leitura de mapas, luz do habitáculo, luz da mala, interruptor da luz dos espelhos de conveniência do condutor/passageiro, luz traseira de habitáculo ESQ/DIR
A/CON	10A	Módulo de controlo do ar-condicionado dianteiro, feixe ionizado, sensor de bordo, espelho electro-crómico com sensor de chuva, motor do tecto de abrir, interruptor de ar-condicionado traseiro, caixa de relés ICM (relé do ar-condicionado traseiro, relé do dispositivo lava-faróis) relé do ventilador, GM02 (terra)
H/LP WASHER	25A	Caixa de relés ICM (relé do dispositivo lava-faróis)
P/AMP	30A	Amp do áudio
P/OUTLET CTR	25A	Tomada eléctrica central
P/OUTLET	25A	Tomada eléctrica dianteira & isqueiro, tomada eléctrica traseira
C/LIGHTER	15A	Tomada eléctrica dianteira & isqueiro
DR/LOCK	20A	Relé de bloqueio/desbloqueio das portas, caixa de relés ICM (relé de bloqueamento), BCM, Actuador de bloqueio das portas do condutor/passageiro, actuador de bloqueio das portas traseiras ESQ/DIR, Actuador de bloqueio da porta da mala, GM01 (terra)
A/BAG IND	10A	Combinado de instrumentos (IND.), interruptor de corte PAB, relógio digital

Descrição	Classificação calorífica	Componente protegido
ESC SW	10A	Interruptor ESP, interruptor do ângulo de direcção, caixa de relés ICM (relé P/N), Módulo de controlo do aquecimento dos bancos do condutor/passageiro Interruptor de avaria (Remocon)
T/SIG	10A	Interruptor das luzes de emergência
RR FOG	15A	Caixa de relés ICM (relé da luz de nevoeiro de retaguarda)
PDM #2	15A	PDM, módulo de controlo do dispositivo smart key, interruptor do botão Start Stop Suporte FOB, solenóide da chave
HAZARD	15A	Hazard Relay, Hazard Switch, BCM, Instrument Cluster (IND.) Multifunction Switch (Light), Rear Combination Lamp (OUT) LH/RH Driver/Passenger Power Outside Mirror, Head Lamp LH/RH
RR WIPER	15A	Relé do limpa-vidros do óculo traseiro, motor do limpa-vidros do óculo traseiro
A/CON SW	10A	Módulo de controlo do ar-condicionado dianteiro (Auto)
CLUSTER	10A	Alternador, sinal sonoro do sistema de ajuda ao estacionamento à retaguarda, combinado de instrumentos (IND.)
BCM #1	10A	Módulo de controlo do dispositivo smart key, PDM, BCM
FUEL LID	15A	Interruptor do sistema de enchimento de combustível
B/ALARM HORN	10A	Relé da buzina do alarme anti-roubo
RR A/CON	15A	Caixa de relés ICM (Relé do ar-condicionado traseiro)
TPMS	10A	Módulo de monitorização da pressão dos pneus, iniciador dianteiro ESQ/DIR, Iniciador traseiro ESQ
AUDIO #2	10A	Áudio, A/V & unidade de navegação, unidade PIO, BCM, PDM Módulo de controlo do dispositivo smart key, relógio digital, interruptor do espelho lateral eléctrico
BLOWER	10A	Relé do ventilador, motor do ventilador, A/CON SW 10A
STOP LP	15A	Interruptor das luzes de stop
PDM #1	20A	PDM
BCM #3	10A	BCM, receptor RF, chave da ignição III. & interruptor de aviso de porta Interruptor do espelho lateral eléctrico, luz indicadora de segurança

Descrição	Classificação calorífica	Componente protegido
CLOCK	15A	Módulo de controlo do ar condicionado dianteiro, conector de ligação de dados, relógio digital
AUDIO #1	15A	Áudio, A/V & unidade de navegação, unidade PIO
ATM	10A	Interruptor do modo Sport, solenóide da chave
S/WARMER	15A	Módulo de controlo do aquecimento dos bancos do condutor/passageiro
BCM #2	10A	Reóstato, BCM, PDM, combinado de instrumentos (MICOM)
POWER CONNECTOR		FUSÍVEL - HABITÁCULO LP 15A, RELÓGIO 15A, ÁUDIO #1 15A, BCM #3 10A

## Compartimento do motor

Descrição		Classificação calorífica	Componente protegido
ALT		175A	LIGAÇÃO DE FUSÍVEIS - BLR, B+ 2, P/WDW, ABS 1, ABS 2, FUSÍVEL - DESCONGELAMENTO, HTD TR, A/CON, NEVOEIRO FR, H/LP MIN ESQ H/LP MIN DIR)
IGN 1		40A	Interruptor da ignição (ACC, IG 1), Caixa de relés PDM (relé IGN 1)
ABS 1		40A	Conector de verificação multi funções, módulo de controlo do ABS, Módulo de controlo do ESP
CON FAN 2		50A	Relé da ventoinha do condensador (MAX)
ABS 2		20A	Módulo de controlo do ABS, módulo de controlo do ESP
BLR		40A	FUSÍVEL - BLR
P/WDW		40A	Relé dos vidros eléctricos, FUSÍVEL - SEGURANÇA PWR
B+2		50A	FUSÍVEL - BUZINA ALARME, BANCO, TPMS, A/CON TR. AQUECIMENTO BANCOS, TECTO ABRIR, NEVOEIRO TR., PDM #2, P/AMP H/LP LAVA FAROIS)
IGN 2		40A	Ignition Switch (START, IG 2), Start Relay PDM Relay Box (IGN 1 Relay)
B+ 1		50A	FUSÍVEL - BLOQUEIO PORTAS, EMERGÊNCIA, ATM, PDM #1, BLOQUEIO TAMPÃO COMBUSTÍVEL, CONECTOR DE CORRENTE (BCM #3, RELÓGIO, HABITÁCULO, AUDIO #1)
CON FAN 1		40A	Relé da ventoinha do condensador (MIN)
ECU MAIN		40A	Relé de controlo do motor
1	DEICER	15A	Relé de descongelamento do limpa pára-brisas
2	RR HTD	30A	Relé do desembaciador do óculo traseiro
3	-	-	-
4	H/LP LO RH	15A	Relé dos faróis (médios) DIR
5	HORN	15A	Relé da buzina
6	H/LP LO LH	15A	Relé dos faróis (médios) ESQ
7	H/LP HI IND	10A	Combinado de instrumentos (máximos IND.)
8	ALT DSL	10A	-
9	A/CON	10A	Relé do ar-condicionado A/CON

Descrição		Classificação calorífica	Componente protegido
10	ATM	15A	4WD ECM (G4KE/G6DC/D4HB M/T), relé auxiliar das luzes
11	-	-	-
12	TAIL RH	10A	Grupo óptico traseiro (int)/(ext) DIR, luz de presença DIR Luz do porta-luvas, caixa de relés ICM (relé DRL)
13	FR FOG	10A	Relé dos faróis de nevoeiro
14	SENSOR 3	15A	G4KE - injector #1~#4, válvula solenóide de controlo de purga do cárter, G6DC - PCM, válvula de controlo do óleo #1/2 (saída/entrada) Válvula solenóide de controlo de purga do cárter Válvula do tubo de admissão variável #1/2, D4HB - ECM
15	TAIL LH	10A	Luz da chapa de matrícula, grupo óptico traseiro (int) ESQ, Grupo óptico traseiro (ext) ESQ, luz de presença ESQ
16	FUEL PUMP	15A	Relé da bomba de combustível
17	FR WIPER	25A	Relé do sensor de chuva, relé do limpa pára-brisas, motor do limpa pára-brisas, Interruptor multi funções (limpa pára brisas)
18	TCU	15A	PCM (G4KE/G6DC), TCM (D4HB), 4WD ECM (D4HB A/T), Sensor da bateria
19	ABS	10A	Conector de verificação multi funções, módulo de controlo do ABS, 4WD ECM, Módulo de controlo do ESP, interruptor das luzes de stop (G6DC), sensor de guinada, Caixa de ligação dos fusíveis (relé de aquecimento do filtro de combustível) (D4HB), Sensor de aviso do filtro de combustível (D4HB)
20	COOLING	10A	Relé da ventoinha do condensador (G6DC), unidade do relé de incandescência (D4HB)
21	B/UP LP	10A	Relé auxiliar das luzes, interruptor auxiliar das luzes (G4KE/D4HB)
22	H/LP	10A	Relé dos faróis (médios) ESQ/DIR, relé dos faróis de nevoeiro, Relé dos faróis (máximos), sensor do dispositivo de nivelamento dos faróis, Actuador do dispositivo de nivelamento dos faróis ESQ/DIR
23	ECU	10A	PCM (G4KE/G6DC), ECM/TCM (D4HB), alternador (G6DC) Sensor do fluxo de massa de ar (D4HB), interruptor de alcance do trans-eixo
24	H/LP HI	20A	Relé dos faróis (máximos)

Descrição		Classificação calorífica	Componente protegido
25	SENSOR 1	10A	G4KE - interruptor das luzes de stop, módulo do imobilizador de arranque, relé do ar-condicionado A/CON, Relé da bomba de combustível, relé da ventoinha do condensador (mín./máx.), Sensor de posição da cambota, válvula de controlo do óleo #1/2, Sensor da posição da árvore de cames #1/2, sensor de oxigénio (SUP), Válvula do tubo de admissão variável, G6DC - PCM, relé do ar condicionado A/CON, relé da bomba de combustível, injector #1~#6, D4HB - interruptor da luz de stop, módulo do imobilizador de arranque, relé do ar-condicionado, Relé da bomba de combustível, relé da ventoinha do condensador (mín./máx.), Sensor lambda, válvula de regulação da pressão da rampa de injeção Caixa de ligação de fusíveis (relé de aquecimento PTC #1)
26	SENSOR 2	15A	G4KE - PCM, sensor de oxigénio (MIN), G6DC - PCM, sensor de oxigénio #1~#4, D4HB - válvula de regulação da pressão do combustível, sensor do nível do óleo, Solenóide de derivação da refrigeração EGR, actuador eléctrico VGT
27	IG COIL	20A	G4KE - Condensador, bobina da ignição #1~#4, G6DC - Condensador #1/2, bobina da ignição #1~#6 D4HB - ECM
28	SPARE	10A	-
29	SPARE	15A	-
30	SPARE	20A	-
31	SPARE	25A	-
32	SPARE	30A	-

**Compartmento do motor (Caixa diesel)**

Descrição	Classificação calorífica	Componente protegido
GLOW PLUG FUSIBLE LINK	80A	Relé de vela de aquecimento
FUEL FILTER HEATER	30A	Relé de aquecedor do filtro de combustível
PTC HEATER #1	40A	Aquecedor PTC 1
PTC HEATER #2	40A	Aquecedor PTC 2
PTC HEATER #3	40A	Aquecedor PTC 3



## LÂMPADAS DE LUZES

G220000AFD

**⚠ AVISO** - Trabalhar nas luzes  
Antes de trabalhar nas luzes, engate bem o travão de estacionamento, certifique-se de que tem o interruptor da ignição na posição "LOCK" e apague as luzes para evitar movimentos inesperados do veículo, queimaduras nos dedos ou choques eléctricos.

Utilize apenas as lâmpadas com o consumo em watts indicado.

### ⚠ CUIDADO

Lembre-se de substituir a lâmpada fundida por uma com o mesmo consumo em watts. Caso contrário, pode danificar o sistema de fusíveis ou de ligações eléctricas.

### ⚠ CUIDADO

Se não tiver as ferramentas necessárias, as lâmpadas correctas e conhecimentos suficientes, contacte um Reparador Autorizado HYUNDAI. Em muitos casos, é difícil substituir lâmpadas das luzes do veículo, visto ser necessário remover outras peças do veículo antes de chegar a uma lâmpada. Isto acontece em especial se tiver de remover o conjunto do farol para aceder à(s) lâmpada(s). A remoção/instalação do conjunto dos faróis pode resultar em danos no veículo.

### \* NOTA

Depois de conduzir debaixo de chuva intensa ou lavar o veículo, as lentes dos faróis e das luzes traseiras podem ficar embaçadas. Esta situação é causada pela diferença de temperatura interna e externa da luz, sendo semelhante à condensação observada nos vidros dentro do veículo quando chove. Não indica qualquer problema no seu veículo. Se entrar água para os circuitos das luzes, mande inspeccionar o veículo num Reparador Autorizado HYUNDAI.

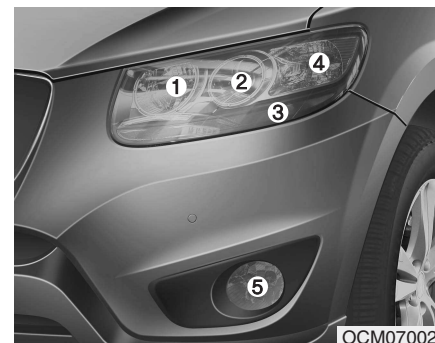

G220100AUN

### Substituição de lâmpadas dos faróis, luzes de presença, indicadores de mudança de direcção e luzes de nevoeiro dianteiras

- (1) Farol (luz de estrada)
- (2) Farol (luz de cruzamento)
- (3) Luz de presença
- (4) Indicador de mudança de direcção dianteiro
- (5) Luz de nevoeiro dianteira (se instalada)

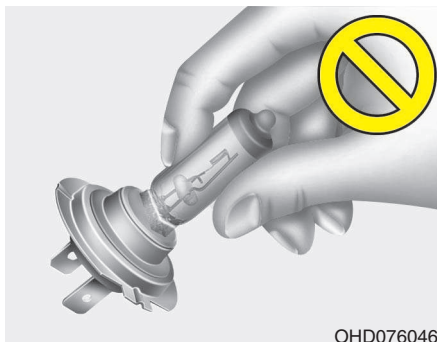

OHD076046

G220101ACM

### Lâmpada dos faróis

#### **⚠ AVISO - Lâmpadas de halogéneo**

- As lâmpadas de halogéneo contêm gás pressurizado, podendo, se quebradas, projectar estilhaços de vidro.

(Continua)

#### (Continua)

- Manuseie-as sempre com cuidado, evitando riscos e abrasões. Se as lâmpadas estiverem acesas, evite o contacto com líquidos. Nunca toque no vidro com as mãos desprotegidas. O óleo residual pode provocar o sobreaquecimento e rebentamento de uma lâmpada acesa. Mexa na lâmpada apenas ao instalá-la num farol.
- Se uma lâmpada apresentar danos ou rachas, substitua-a imediatamente e inutilize-a com cuidado.
- Coloque protecção ocular para mudar uma lâmpada. Deixe a lâmpada arrefecer antes de lhe pegar.



OCM070050L

1. Abra o capô.
2. Desaperte os parafusos de retenção e retire o conjunto do farol da carroçaria do veículo.
3. Desligue o conector de alimentação da parte posterior do conjunto do farol.

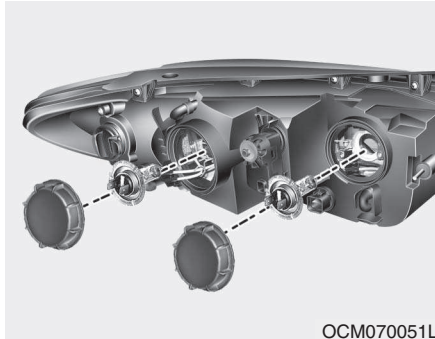

4. Retire a cobertura da lâmpada do farol rodando-a no sentido contrário ao dos ponteiros do relógio.
5. Desligue o conector do suporte da lâmpada do farol.
6. Retire o fio de retenção da lâmpada do farol carregando na extremidade e puxando-o para cima.
7. Retire a lâmpada do conjunto do farol.

8. Instale uma nova lâmpada de farol e volte a colocar o fio de retenção alinhando-o com a ranhura na lâmpada.
9. Ligue o conector do suporte da lâmpada.
10. Coloque a cobertura da lâmpada do farol rodando-a no sentido dos ponteiros do relógio.
11. Ligue o conector de alimentação à parte posterior do conjunto do farol.
12. Instale novamente o conjunto do farol na carroçaria do veículo.

**\* NOTA**

Se for necessário ajustar o foco dos faróis depois de reinstalar o conjunto de faróis, deverá consultar um concessionário HYUNDAI autorizado.

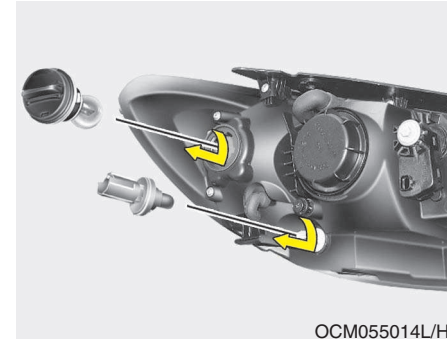

**Luz de indicador de mudança de direcção/luzes de presença**

1. Retire o suporte do conjunto rodando o primeiro no sentido contrário ao dos ponteiros do relógio, até as patilhas do suporte ficarem alinhadas com as ranhuras do conjunto.
2. Retire a lâmpada do suporte pressionando-a e rodando-a no sentido contrário ao dos ponteiros do relógio, até as patilhas da lâmpada ficarem alinhadas com as ranhuras do suporte. Tire a lâmpada para fora do suporte.

3. Coloque uma nova lâmpada inserindo-a no suporte e rodando-a até encaixar.
4. Instale o suporte no conjunto alinhando as patilhas do primeiro com as ranhuras do segundo. Carregue no suporte para dentro do conjunto e rode o primeiro no sentido dos ponteiros do relógio.

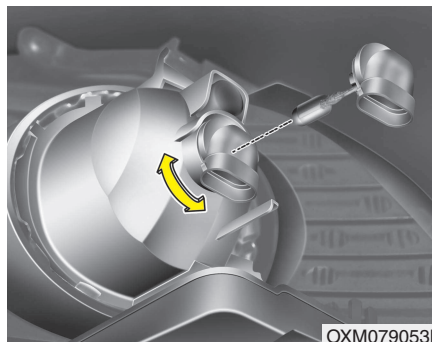

### **Lâmpadas das luzes de nevoeiro dianteiras (se instalado)**

1. Retire a cobertura inferior do pára-choques dianteiro.
2. Leve a mão à parte posterior do pára-choques dianteiro.
3. Desligue o conector de alimentação do suporte.
4. Retire o suporte-lâmpada da caixa rodando-o no sentido contrário ao dos ponteiros do relógio, até as patilhas do suporte ficarem alinhadas com as ranhuras da caixa.
5. Instale o novo suporte-lâmpada na caixa alinhando as patilhas do suporte com as ranhuras da caixa. Pressione o suporte para dentro da caixa e rode-o no sentido dos ponteiros do relógio.

6. Ligue o conector de alimentação do suporte.
7. Volte a colocar a cobertura inferior do pára-choques dianteiro.

### **Substituição das lâmpadas dos faróis (tipo HID), luzes de presença, piscas, e faróis de nevoeiro**

Se uma lâmpada deixar de funcionar, dirija-se a um concessionário HYUNDAI autorizado.

**⚠ AVISO - luzes de médios dos faróis HID (se equipado)**  
Não tente substituir ou examinar as luzes de médios (lâmpada XENON) devido ao perigo de choque eléctrico. Se os médios (lâmpada XENON) não funcionarem, dirija-se a um concessionário HYUNDAI autorizado.

**\* NOTA**

As lâmpadas HID têm um melhor desempenho quando comparadas com as lâmpadas de halogéneo. Os fabricantes estimam que as lâmpadas HID durem cerca de duas vezes mais, ou mesmo mais, do que as lâmpadas de halogéneo, dependendo da sua frequência de utilização. Em algum ponto do tempo de vida útil do veículo, as lâmpadas terão, provavelmente, de ser substituídas. Ligar e desligar as lâmpadas repetidamente, mais do que o previsto numa utilização normal, poderá reduzir o tempo de vida das lâmpadas HID. As lâmpadas HID não falham do mesmo modo que as lâmpadas incandescentes de halogéneo. Se um farol se desligar após um determinado período de funcionamento para, logo de imediato, se reacender, assim que premir o interruptor do farol, é provável que a lâmpada HID tenha de ser substituída. Os componentes da iluminação HID são mais complexos do que as lâmpadas de halogéneo, encarecendo, assim, os custos de substituição.



**Substituição de lâmpadas dos indicadores de mudança de direcção laterais**

**Tipo A**

Se a lâmpada não funcionar, contacte um concessionário HYUNDAI autorizado.

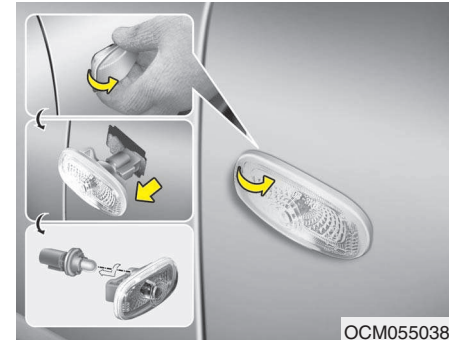

**Tipo B**

1. Remova o conjunto da luz do veículo retirando a lente com uma cunha e puxando o conjunto para fora.
2. Desligue o conector eléctrico da lâmpada.
3. Separe o suporte e a lente rodando o primeiro no sentido contrário ao dos ponteiros do relógio, até as patilhas do suporte ficarem alinhadas com as ranhuras da lente.
4. Retire a lâmpada puxando-a a direito para fora.
5. Coloque a nova lâmpada no suporte.
6. Volte a montar o suporte e a lente.
7. Ligue o conector eléctrico da lâmpada.
8. Reinstale o conjunto na luz na carroçaria do veículo.

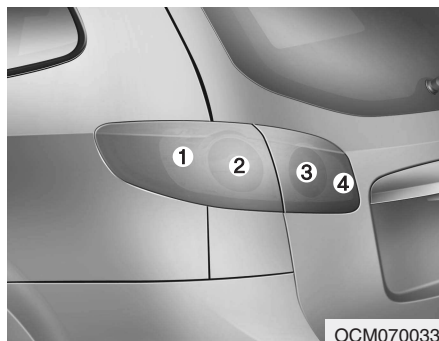

OCM070033

### Substituição de lâmpadas das luzes traseiras

- (1) Indicador de mudança de direcção traseiro
- (2) Luz de paragem e traseira
- (3) Luz de traseira
- (4) Luz de marcha-atrás

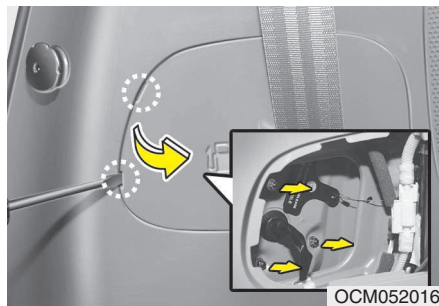

OCM052016

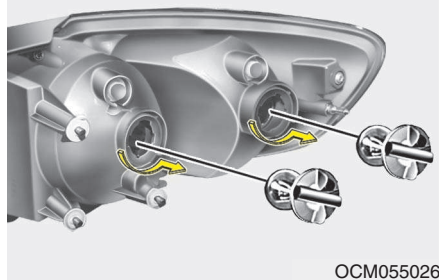

OCM055026

### Luz exterior

1. Abra a porta da bagageira
2. Remova a tampa de manutenção utilizando uma chave de fenda.
3. Remova as porcas de fixação do conjunto das luzes, utilizando uma chave de boca.

4. Retire o conjunto do combinado de luzes traseiras da carroçaria do veículo.
5. Retire o suporte do conjunto rodando o primeiro no sentido contrário ao dos ponteiros do relógio, até as patilhas do suporte ficarem alinhadas com as ranhuras do conjunto.
6. Retire a lâmpada do suporte pressionando-a e rodando-a no sentido contrário ao dos ponteiros do relógio, até as patilhas da lâmpada ficarem alinhadas com as ranhuras do suporte. Tire a lâmpada para fora do suporte.
7. Coloque uma nova lâmpada inserindo-a no suporte e rodando-a até encaixar.
8. Instale o suporte no conjunto alinhando as patilhas do primeiro com as ranhuras do segundo. Carregue no suporte para dentro do conjunto e rode o primeiro no sentido dos ponteiros do relógio.
9. Reinstale o conjunto na luz na carroçaria do veículo.

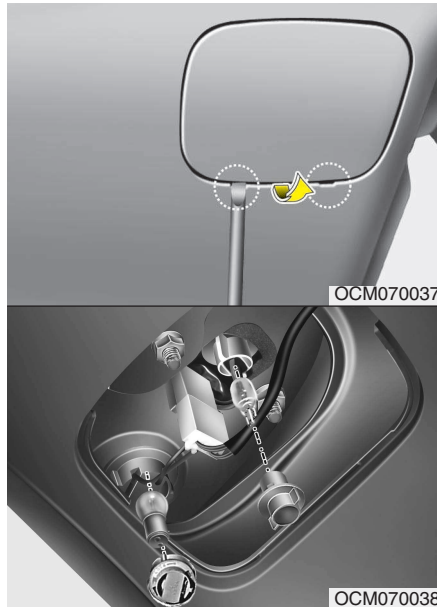

### Luzes de habitáculo

1. Abra a porta da mala.
2. Remova a tampa de manutenção utilizando uma chave de fenda.
3. Retire o casquilho do conjunto, rodando-o no sentido contrário ao dos ponteiros do relógio até as patilhas do casquilho ficarem alinhadas com as ranhuras do conjunto.

4. Retire a lâmpada do casquilho carregando e rodando a lâmpada no sentido contrário aos dos ponteiros do relógio até patilhas da lâmpada ficarem alinhadas com as ranhuras do conjunto. Puxe a lâmpada para fora do casquilho.
5. Coloque uma lâmpada nova inserindo-a no casquilho e rodando-a até encaixar na posição correcta.
6. Instale o casquilho no conjunto fazendo corresponder as patilhas do casquilho com as ranhuras do conjunto. Empurre o casquilho encaixando-o no e rodando-o no sentido dos ponteiros do relógio.
7. Instale a tampa de serviço colocando-a sobre a abertura de serviço.



### Luz de Nevoeiro Traseiro (Se instalado)

1. Remova a tampa utilizando uma chave de fenda.

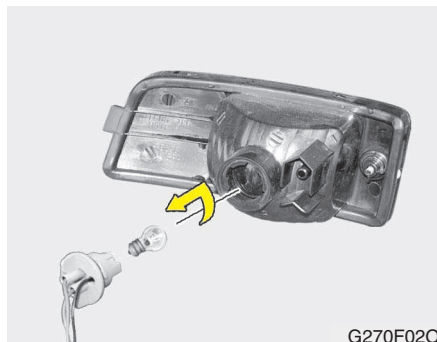

2. Desligue o cabo de alimentação rodando a tampa da lâmpada no sentido inverso aos ponteiros do relógio e retire a lâmpada da respectiva tampa rodando-a no sentido dos ponteiros do relógio.
3. Instale a lâmpada por outra nova.

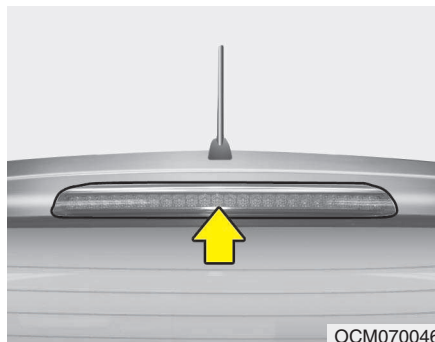

### Substituição da luz de paragem superiormente montada (se instalada)

Se a lâmpada não funcionar, contacte um concessionário HYUNDAI autorizado.

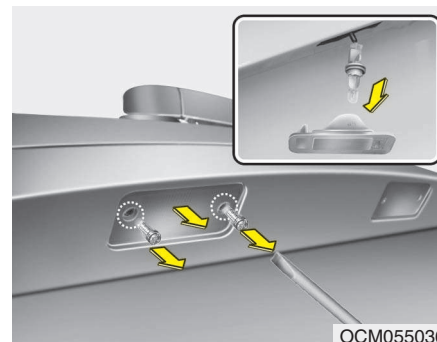

### Substituição da lâmpada de iluminação da chapa de matrícula

1. Com uma chave Phillips desaperte os parafusos de fixação da lente.
2. Retire a lente.
3. Retire a lâmpada puxando-a simplesmente para fora.
4. Coloque uma lâmpada nova.
5. Torne a colocar a lente apertando os parafusos de fixação.



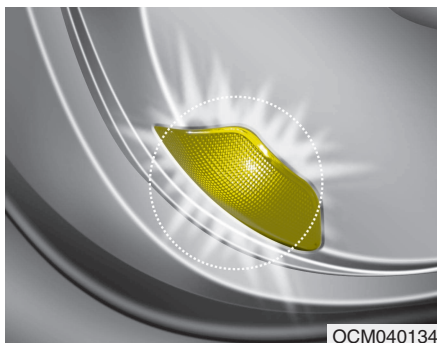

**Substituição da lâmpada da luz  
de cortesia da porta  
(se instalada)**

Se esta luz não funcionar, o veículo  
deverá ser verificado por um  
concessionário HYUNDAI.

Luz de leitura

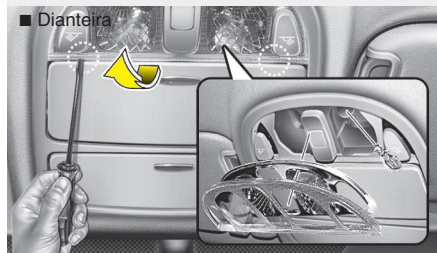

Luz do teto

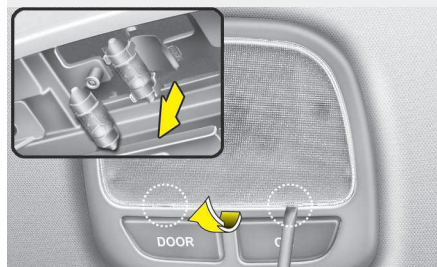

OCM070049L/OCM055032/OCM055034/  
OCM055033/OCM079043

Luz da bagageira (se instalada)

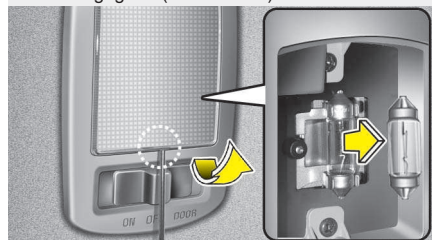

Luz da pala para o sol



Luz do porta-luvas (se instalada)

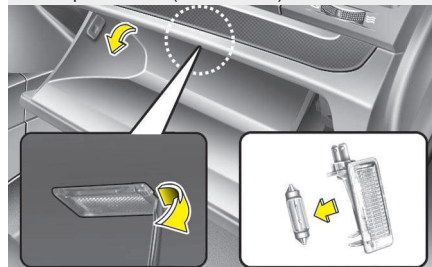

OXM079044/OXM079041/OCM070045

G220600AUN

## Substituição de lâmpadas das luzes interiores

### ⚠ AVISO

Antes de trabalhar nas luzes interiores, certifique-se de que o botão "OFF" está pressionado para evitar queimaduras nos dedos ou choques eléctricos.

1. Com uma chave de fendas de ponta chata, desencaixe com cuidado a lente da caixa da luz interior.
2. Retire a lâmpada puxando-o a direito para fora.
3. Instale uma nova lâmpada no suporte.
4. Alinhe as patilhas da lente com os cortes da caixa da luz interior e encaixe a lente.

### ⚠ CUIDADO

Tenha cuidado para não sujar nem danificar a lente, a patilha da lente e a caixa de plástico.

## CUIDADOS A TER COM O VISUAL

### Visual exterior

G230101AUN

#### *Precauções a ter com o exterior em geral*

Siga sempre as instruções dos rótulos dos produtos químicos de limpeza ou polimento utilizados. Leia todos os avisos e chamadas de atenção do rótulo.

G230102CUN

#### *Manutenção do acabamento*

##### Lavagem

Para ajudar a proteger o acabamento do veículo da ferrugem e da deterioração, lave-o bem e com frequência (pelo menos uma vez por mês) com água morna ou fria.

Se utilizar o veículo num percurso todo-o-terreno, lave-o após cada viagem. Preste especial atenção à remoção de sal, sujidade, lama ou outras matérias estranhas acumuladas. Mantenha sempre os orifícios de escoamento da parte inferior das portas limpos e desentupidos.

Se não forem removidos imediatamente, os insectos, o alcatrão, a seiva das árvores, os dejectos das aves, a poluição industrial e outros depósitos semelhantes podem danificar o acabamento do veículo.

A lavagem imediata com água poderá não ser suficiente para remover completamente esses depósitos. Utilize um sabão não-agressivo indicado para superfícies pintadas.

Após a lavagem, passe o veículo por água abundante morna ou fria. Não deixe o sabão secar no acabamento.



### CUIDADO

- **Não utilize um sabão forte, detergentes químicos ou água quente, nem lave o veículo directamente exposto à luz solar ou com a carroçaria quente.**
- **Quando lavar os vidros laterais do seu automóvel tenha cuidado, sobretudo se utilizar água alta pressão, para evitar que a água entre no veículo molhando o interior.**
- **Para prevenir quaisquer danos nas peças em plástico, não as limpe com diluentes químicos ou detergentes fortes.**



### AVISO - Travões molhados

**Depois de lavar o veículo, experimente os travões a baixa velocidade para verificar se foram afectados pela água. Se a eficácia dos travões for inferior à normal, seque os travões aplicando-os ligeiramente a baixa velocidade.**

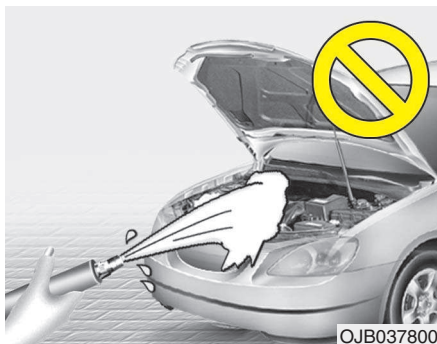

### CUIDADO

- *As lavagens com água no interior do compartimento do motor incluindo as lavagens com água a alta pressão podem provocar a avaria dos circuitos eléctricos situados no compartimento do motor.*
- *Nunca permita o contacto de água ou de outros líquidos com os componentes eléctricos/electrónicos no interior do veículo. Pode danificá-los.*

### Tratamento com cera

Aplique cera no veículo sem vestígios de água na pintura.

Lave e seque sempre o veículo antes de aplicar a cera. Utilize uma cera líquida ou em pasta de boa qualidade e siga as instruções do fabricante. Aplique cera em todo o acabamento metálico para protegê-lo e manter-lhe o brilho.

A remoção de óleo, alcatrão e materiais semelhantes com um tira-manchas tira também a cera do acabamento. Volte a aplicar cera nesses pontos, mesmo que o resto do veículo não necessite.

### CUIDADO

- *A remoção de poeira ou sujidade da carroçaria com um pano seco risca o acabamento do veículo.*
- *Não utilize palha-de-aço, produtos de limpeza abrasivos ou detergentes fortes com agentes altamente alcalinos ou cáusticos em peças de alumínio cromado ou anodizado. Pode danificar o revestimento protector e causar a descoloração ou deterioração da pintura.*

G230103AUN

### **Reparação de danos no acabamento**

Repare imediatamente os riscos profundos ou picadas de gravilha na pintura do veículo. O metal exposto enferruja rapidamente, o que pode tornar a reparação mais cara.

### **\* NOTA**

**Se o veículo apresentar danos e precisar de reparação ou substituição de partes metálicas, certifique-se de que a oficina aplica materiais anticorrosão nas partes reparadas ou substituídas.**

G230104AUN

**Manutenção de metal brilhante**

- Para remover alcatrão e insectos, utilize um produto de remoção de alcatrão, e não um raspador ou outro objecto aguçado.
- Para proteger a superfície das partes de metal brilhante contra a corrosão, aplique um revestimento de cera ou um conservante de superfícies cromadas e puxe o brilho.
- Durante o Inverno ou em zonas costeiras, proteja as partes de metal brilhante com um revestimento mais forte de cera ou conservante. Se necessário, revista essas partes do veículo com vaselina não-corrosiva ou outro composto protector.

G230105AUN

**Manutenção da parte inferior da carroçaria**

Os materiais corrosivos utilizados na remoção de gelo, neve e poeira podem acumular-se na parte inferior da carroçaria. Se não remover estes materiais, pode dar-se a corrosão acelerada de componentes com os tubos do combustível, o quadro, a chapa do piso do veículo e o sistema de escape, mesmo que tenham sido tratados contra a ferrugem.

Lave bem a parte inferior da carroçaria e as aberturas das rodas do veículo com água morna ou fria uma vez por mês, depois de percursos todo-o-terreno e no fim do Inverno. Preste especial atenção a esta área do veículo, pois é difícil ver toda a lama e sujidade. Fará mais mal do que bem molhar simplesmente a sujidade vinda da estrada sem a remover. A parte inferior das portas, as embaladeiras e os elementos do quadro têm orifícios de escoamento que é necessário desentupir, já que a acumulação de água nestes pontos pode originar o aparecimento de ferrugem.

 **AVISO**

**Depois de lavar o veículo, experimente os travões a baixa velocidade para verificar se foram afectados pela água. Se a eficácia dos travões for inferior à normal, seque os travões aplicando-os ligeiramente a baixa velocidade.**

G230106AUN

### ***Manutenção de rodas de alumínio***

As rodas de alumínio estão revestidas com um acabamento de protecção transparente.

- Não utilize produtos de limpeza abrasivos, compostos de polimento, solventes ou escovas de arame em rodas de alumínio. Pode riscar ou danificar o acabamento.
- Utilize apenas um sabão não-agressivo ou um detergente neutro e lave-as bem com água. Além disso, limpe sempre as rodas depois de conduzir em estradas com sal. Isso ajuda a prevenir a corrosão.
- Evite lavar as rodas com escovas de lavagem a alta velocidade.
- Não utilize detergentes ácidos. Pode danificar e corroer as rodas de alumínio revestidas com um acabamento de protecção transparente.

G230107AUN

### ***Protecção anticorrosão***

#### **Proteger o veículo da corrosão**

Ao utilizarmos os mais avançados métodos de design e construção para combater a corrosão, conseguimos produzir automóveis da mais alta qualidade. No entanto, isso não basta. Para obter a duradoura resistência anticorrosão do veículo, é necessária a colaboração e a ajuda do proprietário.

#### **Causas habituais da corrosão**

As causas mais habituais da corrosão de um veículo são:

- Acumulação de sal, sujidade e humidade vindas da estrada na parte inferior do automóvel.
- Remoção da pintura ou de revestimentos de protecção por acção de pequenas pedras, gravilha, abrasão ou pequenas raspadelas e amolgadelas que deixam o metal sem protecção e exposto à corrosão.

#### **Zonas de alto risco de corrosão**

Se vive numa zona em que o seu veículo é regularmente exposto a materiais corrosivos, a protecção anticorrosão é extremamente importante. Algumas das causas habituais da corrosão acelerada são as estradas com sal, os produtos químicos de remoção de poeira, o ar marítimo e a poluição industrial.

### **A humidade alimenta a corrosão**

A humidade cria condições propícias para o surgimento da corrosão. Por exemplo, a corrosão é acelerada por altos níveis de humidade, em especial com temperaturas pouco acima do ponto de congelação. Nestas condições, a humidade de difícil evaporação mantém o material corrosivo em contacto com as superfícies do automóvel.

A lama é particularmente corrosiva, pois seca lentamente e mantém a humidade em contacto com o veículo. Embora aparentemente seca, a lama pode continuar a manter a humidade e a favorecer a corrosão.

As altas temperaturas podem também acelerar a corrosão de partes do veículo deficientemente ventiladas, o que impede a dispersão da humidade. Por todas estas razões, importa manter o veículo limpo e livre de lama ou acumulações de outros materiais. Isto aplica-se tanto às superfícies visíveis como à parte inferior do automóvel.

### **Para ajudar a prevenir a corrosão**

Para ajudar a prevenir o início do processo de corrosão, faça o seguinte:

### **Mantenha o veículo limpo**

A melhor maneira de prevenir a corrosão é manter o automóvel limpo e sem materiais corrosivos. Importa prestar atenção à parte inferior lateral do veículo.

- Se viver numa zona de alto risco de corrosão - com utilização de sal nas estradas, perto do mar, zonas com poluição industrial, chuvas ácidas, etc.-, redobre os cuidados de prevenção da corrosão. No Inverno, lave à mangueira a parte inferior lateral do veículo pelo menos uma vez por mês e não se esqueça de limpar bem essa parte após o fim do Inverno.
- Ao limpar a parte inferior lateral do veículo, preste especial atenção aos componentes sob os guarda-lamas e outras zonas ocultas. Lave e limpe bem o veículo. Deitar água para cima da lama acumulada em vez de a lavar e remover só vai acelerar o processo de corrosão, em vez de o prevenir. A água sob alta pressão e o vapor são particularmente eficazes na remoção de lama e materiais corrosivos acumulados.

- Ao limpar os painéis inferiores das portas, as embaladeiras e os elementos do quadro, lembre-se de manter os orifícios de escoamento abertos e desentupidos, para a humidade poder sair e não se acumular nesses pontos, acelerando a corrosão.

### **Mantenha a garagem seca**

Não estacione o veículo numa garagem húmida e mal ventilada. Este ambiente é propício à corrosão, em especial se lavar o automóvel na garagem ou o deixar nela ainda molhado ou coberto de neve, gelo ou lama. Mesmo que seja aquecida, uma garagem pode contribuir para o aparecimento da corrosão se for mal ventilada e impedir a dispersão da humidade.

**Mantenha a pintura e o acabamento do veículo em bom estado** Os riscos ou picadas no acabamento devem ser tapados com tinta de "retoque" logo que possível, de modo a reduzir a possibilidade de corrosão. Se houver metal em branco à vista, recomenda-se a ida a uma oficina especializada em carroçarias e pintura.

Dejectos de aves: Os dejectos de aves são altamente corrosivos, podendo danificar a pintura em apenas algumas horas. Remova sempre estes dejectos logo que possível.

### **Não se esqueça do interior**

A humidade pode acumular-se sob os tapetes do piso, originando a corrosão. Inspeccione periodicamente o piso sob os tapetes para se certificar de que estão secos. Redobre os cuidados de prevenção se transportar fertilizantes, materiais de limpeza ou químicos no automóvel.

Estes materiais devem ser transportados apenas em recipientes próprios. Em caso de derrame ou fuga de algum deles, limpe e lave o veículo com água limpa e seque-o bem em seguida.

### **Cuidados a ter com o interior**

G230201BUN

#### ***Precauções gerais a ter com o interior***

Não permita o contacto de soluções cáusticas, tais como perfume e óleos cosméticos, com o painel de bordo. Pode danificá-lo ou descolori-lo. Se isso acontecer, remova-as imediatamente. Para saber como limpar correctamente o vinil, leia as instruções seguintes.

#### **CUIDADO**

***Nunca permita o contacto de água ou de outros líquidos com os componentes eléctricos/electrónicos no interior do veículo. Pode danificá-los.***

#### **CUIDADO**

***Na limpeza das peças em pele (volante, assentos, etc.), deve utilizar detergentes neutros ou soluções com baixo teor em álcool. Se utilizar soluções com elevado teor em álcool, ou detergentes ácidos/alcalinos, a cor da pele pode desbotar ou a superfície ficar desgastada.***

G230202AUN

#### ***Limpar os estofos e o acabamento interior***

##### **Vinil**

Remova a poeira e a sujidade solta do vinil com um espanador ou um aspirador. Limpe as superfícies de vinil com um produto de limpeza para vinil.

##### **Tecido**

Remova a poeira e a sujidade solta do tecido com um espanador ou um aspirador. Limpe com uma solução de sabão não-agressivo recomendada para estofos ou tapetes. Remova as manchas recentes imediatamente com um tira-nódoas. Caso contrário, o tecido poderá ficar manchado e ficar descolorido. De igual modo, as propriedades de resistência ao fogo do tecido podem diminuir se o material não for devidamente mantido.

#### **CUIDADO**

***A utilização de produtos de limpeza e procedimentos diferentes dos recomendados poderá afectar a aparência e as propriedades de resistência ao fogo do tecido.***



G230203AUN

***Limpar as correias dos cintos de colo e ombro***

Limpe as correias dos cintos de segurança com uma solução de sabão não-agressivo recomendada para estofos ou tapetes. Siga as instruções fornecidas com o sabão. Não use lixívia nem aplique tinta nas correias. Pode enfraquecê-las.

G230204AUN

***Limpar os vidros interiores***

Se as superfícies vidradas do interior do veículo ficarem embaciadas (ou seja, cobertas com uma película oleosa ou cerosa), limpe-as com um produto limpa-vidros. Siga as instruções do recipiente do produto limpa-vidros.

**CUIDADO**

***Não raspe nem risque o interior do vidro traseiro. Pode danificar a grelha do descongelador do vidro traseiro.***

### SISTEMA DE CONTROLO DE EMISSÕES

G270000AFD

O sistema de controlo de emissões do seu veículo é coberto por uma garantia limitada por escrito. Consulte a informação sobre a garantia constante do Passaporte de Serviço de seu veículo.

O veículo está equipado com um sistema de controlo de emissões para cumprir todas as normas relativas às emissões.

Existem três sistemas de controlo de emissões:

- (1) Sistema de controlo de emissões no cárter do motor
- (2) Sistema de controlo de emissões de evaporação
- (3) Sistema de controlo de emissões de gases de escape

Para garantir o bom funcionamento dos sistemas de controlo de emissões, recomenda-se que mande inspeccionar e manter o seu automóvel num Reparador Autorizado HYUNDAI, de acordo com calendário de manutenção apresentado neste manual.

**Precaução a ter com o Teste de Inspeção e Manutenção (com o Programa de Estabilidade Electrónico, ou sistema ESP)**

- **Para impedir o motor do veículo de falhar durante o teste com o dinamómetro, desactive o Programa de Estabilidade Electrónico (ESP) carregando no interruptor do ESP.**
- **Uma vez concluído o teste, reactive o sistema ESP voltando a carregar no interruptor.**

G270100AUN

#### **1. Sistema de controlo de emissões do cárter do motor**

O sistema de ventilação positiva do cárter do motor destina-se a evitar a poluição do ar causada pelos gases de fuga de compressão emitidos pelo cárter do motor. Este sistema fornece ar fresco e filtrado ao cárter do motor através do tubo de admissão de ar. Dentro do cárter, o ar fresco mistura-se com os gases de fuga de compressão, que passam então pela válvula de ventilação positiva do cárter (PCV) a caminho do sistema de admissão.

G270200AFD

#### **2. Sistema de controlo de emissões de evaporação**

O sistema de controlo de emissões de evaporação destina-se a evitar a fuga de gases do combustível para a atmosfera.

G270201AUN

**Caixa de retenção de vapores de combustível**

Os gases gerados dentro do depósito de combustível são absorvidos e armazenados na caixa de retenção de bordo. Com o motor a trabalhar, os gases do combustível absorvidos pela caixa de retenção passam para a câmara de equilíbrio através da válvula de solenóide de comando e purificação.

G270202AUN

**Válvula de solenóide de comando e purificação (PCSV)**

A válvula de solenóide de comando e purificação é controlada pelo Módulo de Controlo do Motor (ECM). Se a temperatura do líquido de refrigeração do motor for baixa durante o ralenti, a válvula PCSV fecha-se para que o combustível evaporado não entre no motor. Depois do motor aquecer com a condução, a válvula PCSV abre-se para permitir a entrada de combustível evaporado no motor.

G270300AUN

**3. Sistema de controlo de emissões de gases de escape**

O sistema de controlo de emissões de gases de escape é um sistema altamente eficaz que controla as emissões de gases de escape e mantém bons níveis de performance do veículo.

G270301AUN

**Modificações do veículo**

Não modifique o veículo. A modificação do seu veículo pode afectar os seus níveis de performance, segurança ou durabilidade e até violar as normas governamentais relativas à segurança e ao controlo de emissões.

Além disso, a garantia poderá não cobrir os danos ou problemas de performance decorrentes de qualquer modificação do veículo.

G270302AUN

**Precauções a ter com os gases de escape do motor (monóxido de carbono)**

- O monóxido de carbono pode ser um dos gases de escape emitidos. Assim se cheirar gases de escape dentro do veículo, mande inspeccioná-lo e repará-lo imediatamente. Se suspeitar da entrada de gases de escape no interior do veículo, conduza apenas com todos os vidros abertos. Mande inspeccionar e reparar o veículo imediatamente.

**AVISO - Gases de escape**

**Os gases de escape do motor contêm monóxido de carbono (CO). Embora incolor e inodoro, é um gás perigoso e pode ser letal se inalado. Siga as instruções seguintes para evitar o envenenamento com CO.**

- Não deixe o motor a trabalhar em espaços confinados ou fechados (tais como garagens) para além do tempo necessário para entrar ou sair com o veículo desses espaços.
- Se tiver o veículo parado num local a céu aberto por algum tempo com o motor a trabalhar, regule o sistema de ventilação (conforme o necessário) para deixar entrar ar exterior no veículo.
- Nunca permaneça por muito tempo num veículo estacionado ou parado com o motor a trabalhar.
- Se o motor for abaixo ou não quiser pegar, o excesso de tentativas de arranque do motor pode danificar o sistema de controlo de emissões.

G270303BFD

### ***Precauções a ter com conversores catalíticos (se instalado)***

 **AVISO - Incêndio**  
**Um sistema de escape sobreaquecido pode fazer ignitar as peças inflamáveis sob o seu veículo. Não estacione, imobilize ou conduza o veículo sobre objectos inflamáveis, ou na proximidade destes, designadamente relva, vegetação, papel, folhas, etc.**

O seu veículo está equipado com um dispositivo de controlo de emissões com conversor catalítico.

Assim, é necessário tomar as seguintes precauções:

- Utilize apenas GASOLINA SEM CHUMBO para alimentar o motor a gasolina.
- Não conduza o veículo se detectar sinais de avaria do motor, tais como falhas de arranque ou uma notória perda de performance.

- Não utilize incorrectamente nem abuse do motor. Exemplos de utilização incorrecta: deixar o veículo deslizar por impulso e fazer descidas íngremes com a ignição desligada.
- Não deixe o motor trabalhar ao ralenti por muito tempo (5 minutos ou mais).
- Não modifique nem altere ilegalmente nenhum componente do motor ou do sistema de controlo de emissões. As inspecções e afinações terão de ser todas efectuadas por um Reparador Autorizado HYUNDAI.
- Evite conduzir com um nível de combustível muito baixo. Se ficar sem gasolina, o motor pode falhar e sobrecarregar o conversor catalítico.

Se não tomar estas precauções, pode danificar o conversor catalítico e o seu veículo. Além disso, tais actos podem anular as garantias do veículo.

### ***Filtro de Partículas Diesel (se instalado)***

O sistema de Filtro de Partículas Diesel (Diesel Particulate Filter (DPF)) remove a fuligem criada pelo veículo.

Ao contrário do filtro de ar descartável, o sistema DPF queima (oxida) e remove a fuligem acumulada durante a condução. Por outras palavras, a combustão activa do sistema de controlo do motor e a elevada temperatura dos gases de escape provocam queimaduras e removem a fuligem acumulada durante a condução normal/a alta velocidade do veículo.

No entanto, se continuar a conduzir o veículo a baixa velocidade por um longo período de tempo, a fuligem acumulada poderá não ser automaticamente removida, devido à baixa temperatura dos gases de escape. Neste caso específico, a quantidade de fuligem está fora do limite de detecção, podendo não ocorrer o processo de oxidação da fuligem pelo sistema de controlo do motor; o indicador de avaria começará então a piscar.

Se a luz do indicador de avaria continuar a piscar, poderá fazer com que ela pare se conduzir o veículo a uma velocidade superior a 60 km/h, engatando uma mudança acima da 2ª e mantendo o motor a uma rotação entre 1500 ~ 2000 r.p.m. durante um dado período de tempo (cerca de 25 minutos).

Porém, se o indicador de avaria continuar a piscar, apesar do processo anterior, dirija-se a um revendedor autorizado HYUNDAI, a fim de verificar o sistema DPF.

Se continuar a conduzir por um longo período de tempo com o indicador de avaria a piscar, o sistema DPF poderá ficar danificado e o consumo de combustível aumentar.



### **CAUIDADO - Combustível Diesel (se equipado com DPF)**

***Recomenda-se a utilização de combustível diesel regulamentado para automóveis num veículo com motorização diesel equipado com sistema de filtro de partículas diesel (DPF).***

***Se utilizar diesel com alto teor de enxofre (acima de 50 ppm) e aditivos não especificados, o sistema DPF pode sofrer danos e o veículo pode emitir fumo branco.***

**Dimensões / 8-2**

**Consumo das lâmpadas / 8-2**

**Pneus e rodas / 8-3**

**Lubrificantes e capacidades recomendados / 8-4**

**Número de identificação do veículo (vin) / 8-7**

**Etiqueta de certificação do veículo / 8-7**

**Etiqueta da especificação e pressão dos pneus / 8-8**

**Número do motor / 8-8**

## DIMENSÕES

I010000ACM

Item	mm (in)
Comprimento	4660 (183,5)
Largura	1890 (74,4)
Altura	1725 (67,9)/1760 (69,3)*
Via dianteira	1615 (63,6)
Via traseira	1620 (63,8)
Distância entre eixos	2700 (106,3)

\*: com porta-bagagens no tejadilho

## CONSUMO DAS LÂMPADAS



I030000ACM

Luzes	Watts	
Faróis (Médios)	55 ou 35 (HID)	
Faróis (Máximos)	55	
Indicadores de mudança de direcção dianteiros	21	
Luzes de presença	5	
Indicadores de mudança de direcção laterais	LED	
Luzes de nevoeiro dianteiras*	27	
Luzes de nevoeiro traseiras*	21	
Luzes de paragem e traseiras	21/5	
Farolim*	5	
Indicadores de mudança de direcção traseiros	21	
Luzes de marcha-atrás	16	
Luz de paragem superiormente montada*	LED	
Luzes da chapa da matrícula	5	
Luzes de leitura	Dianteira	10
	Traseira*	10
Luz interior	10	
Luzes de bagageira*	10	
Luz do porta-luvas*	5	
Luz da mala*	5	
Luz da cabina*	5	

\* : Se instalada(s)

**PNEUS E RODAS**

I020000ACM

Artigo	Tamanho do pneu	Tamanho da roda	Inflation pressure bar (psi, kPa)				Torção de aperto das porcas das rodas em kgom (lboft, Nom)
			Carga normal (  + $\varnothing$ )		Carga máxima (  + $\varnothing$ )		
			Frete	Retaguarda	Frete	Retaguarda	
Pneu de tamanho normal	235/65R17	7,0J×17	2,3	2,3	2,6	2,9	9~11 (65~79, 88~107)
	235/60R18	7,0J×18	(33. 230)	(33. 230)	(38. 260)	(42. 290)	
Pneu sobresselente compacto (se instalado)	T165/90R17	4,0T×17	4,2	4,2	4,2	4,2	
	T165/90D17		(60. 420)	(60. 420)	(60. 420)	(60. 420)	



## LUBRIFICANTES E CAPACIDADES RECOMENDADOS

1040000CCM

Para obter bons níveis de performance e durabilidade do motor e do trem de transmissão, utilize apenas lubrificantes de boa qualidade. Os lubrificantes correctos ajudam também a aumentar a eficiência do motor, o que resulta numa maior economia de combustível.

Recomendamos os seguintes lubrificantes e óleos para o seu veículo:

Lubrificante			Volume	Classificação	
Óleo do motor *1 *2 (esvazie e reabasteça)  Recomendar 	Motor a gasolina	2,4L	4,6 l (4,86 US qt.)	API Service SM*3, ILSAC GF-4 ou superior	
		3,5L	5,2 l (5,49 US qt.)		
	Motor diesel	com DPF *4	6,7 l (7,08 US qt.)	ACEA C3	
		sem DPF *4	6,7 l (7,08 US qt.)	ACEA B4	
Óleo de caixa manual	Motor a gasolina	2,4L	1,8 l (1,90 US qt.)	API GL-4, SAE 75W/85	
	Motor diesel		1,6 l (1,69 US qt.)		
Óleo de caixa automática	Motor a gasolina	2,4L	7,1 l (7,50 US qt.)	MICHANG ATF SP-IV SK ATF SP-IV NOCA ATF SP-IV ATF SP-IV genuíno da HYUNDAI	
		3,5L	7,8 l (8,24 US qt.)		
	Motor diesel	2,0L	7,8 l (8,24 US qt.)		
		2,2L	7,7 l (8,14 US qt.)		
Direcção assistida			1,0 l (1,06 US qt.)	PSF-3 ou PSF-4	
Líquido de refrigeração	Motor a gasolina	2,4L	TM	6,5 l (6,87 US qt.)	Mistura de anticongelante e água (Líquido de refrigeração à base de etilenoglicol para radiador de alumínio)
			TA	6,6 l (6,97 US qt.)	
		3,5L	TA	8,6 l (9,09 US qt.)	
	Motor diesel	TM	8,6 l (9,09 US qt.)		
		TA	9,0 l (9,51 US qt.)		

Lubrificante		Volume		Classificação
Óleo dos Travões/embragem		0,7~0,8 l (0,74~0,85 US qt.)		FMVSS116 DOT-3 ou DOT-4
Óleo do diferencial traseiro (4WD)		0,7 l (0,74 US qt.)		HYPOID GEAR OIL API GL-5, SAE 75W/90 (SHELL SPIRAX X ou superior)
Óleo da caixa de transferência (4WD)	Motor a gasolina	2,4L	0,6 l (0,63 US qt.)	HYPOID GEAR OIL API GL-5, SAE 75W/90 (SHELL SPIRAX X ou superior)
		3,5L	0,7 l (0,74 US qt.)	
	Motor diesel		0,6 l (0,63 US qt.)	
Combustível		70 l (18,49 US gal.)		Consulte "Requisitos relativos ao combustível", na secção 1.

\*1: Consulte os números da viscosidade SAE recomendada na página seguinte.

\*2: Estão agora disponíveis óleos para o motor com o rótulo de Óleo Conservador de Energia. Além de outros benefícios, estes óleos contribuem para a economia de combustível reduzindo a quantidade de combustível necessária para superar o atrito do motor. Estas melhorias são difíceis de mediar na condução do dia-a-dia, mas, anualmente, podem representar economias significativas em termos de custos e energia.

\*3: Se não houver óleo do motor API SM disponível no seu país, pode utilizar óleo API SL.

\*4: Filtro de partículas diesel

TM : Caixa manual

TA : Caixa automática

I040100AXM

### Número da viscosidade SAE recomendada

#### ATENÇÃO

*Lembre-se sempre de limpar a zona em torno de um bocal de enchimento ou escoamento ou de uma vareta antes de verificar o nível ou efectuar o escoamento de um lubrificante.*

*Este procedimento é especialmente importante em zonas poeirentas ou arenosas e se o veículo circular em estradas sem pavimento. A limpeza do bocal e da zona da vareta impedirá a entrada de sujidade e impurezas no motor e noutros mecanismos que podem sofrer danos.*

A viscosidade (espessura) do óleo do motor afecta a economia de combustível e o funcionamento com o tempo frio (arranque e fluxo do óleo). Os óleos do motor de menor viscosidade permitem melhores níveis de economia de combustível e de performance com o tempo frio, mas os óleos de maior viscosidade são necessários para obter uma boa lubrificação com o tempo quente.

A utilização de óleos com uma viscosidade diferente das recomendadas pode causar danos no motor.

Ao escolher um óleo, tenha em conta o intervalo térmico a que o seu veículo será sujeito antes da próxima mudança do óleo.

Seleccione um óleo com uma viscosidade recomendada consultando a tabela.

Intervalo térmico dos números da viscosidade SAE										
Temperatura	°C	-30	-20	-10	0	10	20	30	40	50
	(°F)	-10	0	20	40	60	80	100	120	
Óleo de motor a gasolina *1									20W-50	
									15W-40	
									10W-30	
									5W-20*2 (5W-30)	
Óleo de motor diesel									15W-40	
									10W-30	
									5W-30	
									0W-30/40	

\*1: Para obter uma melhor economia de combustível, recomenda-se a utilização do óleo de motor com um índice de viscosidade de SAE 5W-20\*2 (API SM /ILSAC GF-4). Contudo, se o óleo do motor não estiver disponível no seu país, escolha um óleo de motor apropriado consultando a tabela de viscosidades do óleo de motor.

\*2: No Médio Oriente, não utilize óleo do motor com um grau de viscosidade SAE 5W-20.

## NÚMERO DE IDENTIFICAÇÃO DO VEÍCULO (VIN)

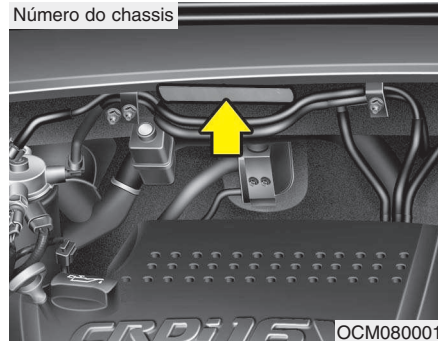

H010000AEN

O número de identificação do veículo (VIN) é o número utilizado na matrícula do seu automóvel e em todos os processos legais que tenham a ver com a sua propriedade, etc.

O número está marcado na divisória do compartimento do motor.

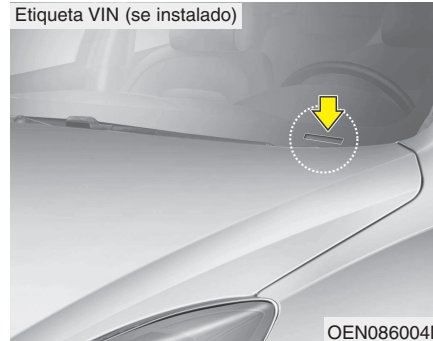

O VIN (Número de Identificação do Veículo) está também gravado numa chapa fixa na parte superior do painel de bordo.

O número gravado na chapa pode facilmente ser visualizado do exterior através do pára-brisas.

## ETIQUETA DE CERTIFICAÇÃO DO VEÍCULO (SE INSTALADO)

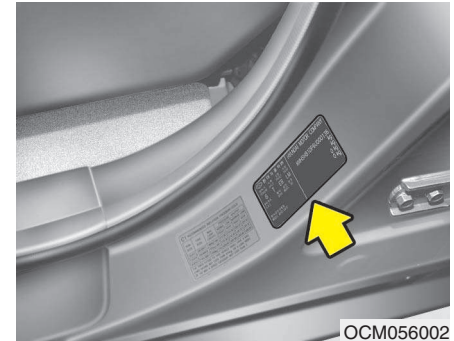

O número de identificação do veículo (VIN) é indicado na etiqueta de certificação do veículo, colocada no pilar central do lado do condutor (ou do passageiro da frente).

## ETIQUETA DA ESPECIFICAÇÃO E PRESSÃO DÓS PNEUS

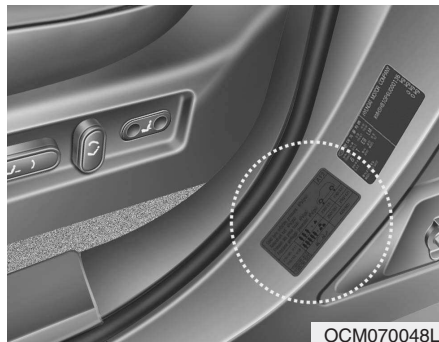

Os pneus instalados no seu novo veículo foram escolhidos para oferecer a melhor performance numa condução normal.

A etiqueta dos pneus, localizada do lado do condutor, no painel exterior do pilar central, indica as pressões recomendadas para os pneus do seu automóvel.

## NÚMERO DO MOTOR

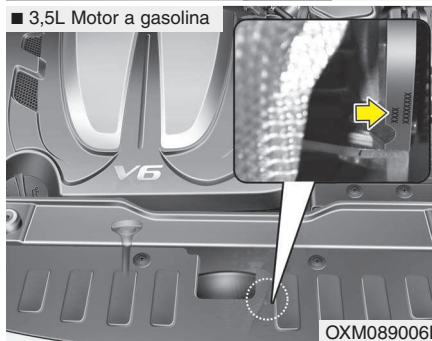
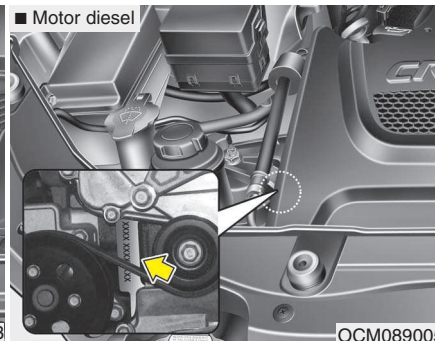
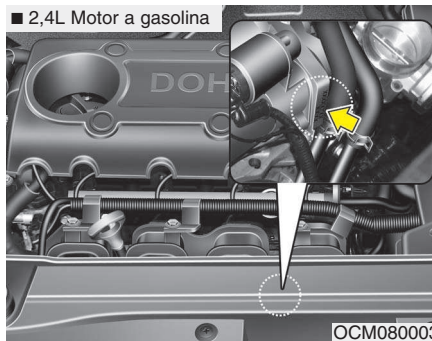

O número do motor está gravado no bloco do motor, tal como se mostra na figura.

Índice

I

## A

Airbag de cortina .....	3-45
Airbag frontal do condutor .....	3-39
Airbag frontal do passageiro .....	3-39
Airbag impacto lateral .....	3-44
Airbags .....	3-35
Airbag de cortina .....	3-45
Airbag frontal do condutor e do passageiro .....	3-39
Airbag impacto lateral .....	3-44
Etiqueta de aviso dos airbags .....	3-58
Luz de aviso de airbag .....	3-55
Alinhamento das rodas e equilíbrio dos pneus .....	7-40
Antena .....	4-124
Antes de conduzir .....	5-3
Apoio lombar .....	3-5, 3-7
Apoio para os braços .....	3-13
Aquecedor dos bancos .....	3-10
Aquecimento e ar condicionado .....	4-89
Aquecimento e ar condicionado automáticos .....	4-98
Aquecimento e ar condicionado manuais .....	4-99
Ar condicionado da 3ª fila .....	4-105
Arranque com cabos de corrente .....	6-5
Arranque de emergência .....	6-5
Arranque com cabos de corrente .....	6-5
Arranque por empurrão .....	6-6
Arranque por empurrão .....	6-6
Arrumação na consola central .....	4-110

Aviso na estrada .....	6-2
------------------------	-----

## B

Baloçar o veículo .....	5-51
Bancos .....	3-2
Apoio lombar .....	3-5, 3-7
Apoio para os braços .....	3-13
Aquecedor dos bancos .....	3-10
Bolsa nas costas do banco .....	3-11
Encosto de cabeça .....	3-8, 3-12
Regulação das costas do banco .....	3-11
Regulação do banco do passageiro da frente (automática) .....	3-5
Regulação do banco do passageiro da frente (manual) .....	3-4
Regulação dos bancos traseiros .....	3-13
Bateria .....	7-32
Bolsa nas costas do banco .....	3-11
Botão para ligar/desligar o motor .....	5-8
Buzina .....	4-37

## C

Cabide para roupa .....	4-119
Cadeira de criança .....	3-33
Caixa	
Caixa de velocidades automática .....	5-17

Caixa de velocidades manual .....	5-14	Iluminação do painel de instrumentos .....	4-43
Caixa de carga .....	4-112	Indicador da temperatura do motor .....	4-44
Caixa de velocidades automática .....	5-17	Indicador do nível de combustível.....	4-44
Modo Esportivo .....	5-20	Luzes de aviso e indicadores luminosos .....	4-51
Sistema de interbloqueio da chave da ignição .....	5-22	Totalizador total do conta-quilómetros .....	4-46
Sistema de travamento da alavanca de mudança de marchas .....	5-21	Velocímetro .....	4-43
Caixa de velocidades manual .....	5-14	Como consultar este manual .....	1-2
Caixa multiusos .....	4-112	Compartimento do motor .....	2-4, 7-2
Calendário de manutenção .....	7-8	Compartimentos de arrumação.....	4-110
Manutenção sob condições severas de uso .....	7-11	Arrumação na consola central .....	4-110
Plano de manutenção preventiva .....	7-9	Caixa de carga.....	4-112
Câmara traseira.....	4-71	Caixa multiusos .....	4-112
Capacidades (lubrificantes) .....	8-4	Porta-luvas .....	4-111
Capô .....	4-26	Refrigeração da caixa da consola .....	4-110
Chaves .....	4-2	Suporte para óculos de sol .....	4-111
Cinto de segurança com pretensor .....	3-25	Computador de bordo.....	4-47
Cintos de segurança .....	3-19	Condições de condução especiais .....	5-51
Aviso para colocação de cintos de segurança .....	3-20	Baloioçar o veículo.....	5-51
Cinto de colo e ombro .....	3-21	Condições de condução perigosas .....	5-51
Cinto de segurança com pretensor.....	3-25	Condução a alta velocidade .....	5-54
Cinzeiro .....	4-113	Condução à chuva.....	5-53
Cobertura de segurança da carga .....	4-120	Condução em zonas inundadas.....	5-53
Com interruptor do fecho central das portas .....	4-15	Condução nocturna .....	5-52
Comando à distância do sistema de áudio .....	4-125	Viragens suaves.....	5-52
Combinado de instrumentos.....	4-42	Condições de condução perigosas .....	5-51
Computador de bordo .....	4-47	Condução a alta velocidade .....	5-54
Conta-rotações .....	4-44	Condução à chuva .....	5-53
		Condução em zonas inundadas .....	5-53



Condução no inverno .....	5-55
Correntes para pneus .....	5-56
Pneus de neve.....	5-55
Condução nocturna.....	5-52
Consumo das lâmpadas .....	8-2
Conta-rotações .....	4-44
Correntes	
Correntes para pneus .....	5-56
Cuidados	
Cuidados a ter com o interior .....	7-74
Cuidados a ter com os pneus .....	7-35
Visual exterior .....	7-67
Cuidados a ter com o interior.....	7-74
Cuidados a ter com o visual.....	7-69
Cuidados a ter com o interior .....	7-74
Visual exterior .....	7-67

## D

Descongelação (pára-brisas).....	4-106
Descongelação e desembaciamento do pára-brisas .....	4-106
Sistema de desembaciamento .....	4-108
Descongelador (vidro traseiro).....	4-87
Desembaciamento (pára-brisas) .....	4-106
Dimensões .....	8-2
Direcção assistida.....	4-36
Dispositivo de nivelamento dos faróis .....	4-77

## E

Emergência durante a condução.....	6-3
Encosto de cabeça.....	3-8, 3-12
Entrada sem chave comandada à distância .....	4-5
Equipamentos exteriores .....	4-122
Porta-bagagens no tejadilho.....	4-122
Equipamentos interiores.....	4-113
Cinzeiro .....	4-113
Cabide para roupa .....	4-119
Cobertura de segurança da carga .....	4-120
Entrada Aux, USB e iPod .....	4-118
Gancho(s) de fixação dos tapetes .....	4-119
Isqueiro .....	4-113
Pala para o sol .....	4-115
Rede de carga (fixador) .....	4-120
Relógio digital .....	4-117
Suporte para copos.....	4-114
Tomada eléctrica .....	4-116
Escovas do limpa-pára-brisas.....	7-29
Espelho cromado eléctrico (ECE) .....	4-38
Espelhos .....	4-38
Espelho cromado eléctrico (ECE) .....	4-38
Espelho de conversação .....	4-39
Espelhos retrovisores exteriores .....	4-40
Espelho retrovisor interior .....	4-38
Espelho retrovisor para condução diurna/nocturna .....	4-38
Espelho de conversação .....	4-39

Espelhos retrovisores exteriores .....	4-40
Etiqueta	
Etiqueta da especificação e pressão dos pneus .....	8-8
Etiqueta de aviso dos airbags.....	3-58
Etiqueta de certificação do veículo .....	8-7
Informação na faixa lateral do pneu .....	7-43
Etiqueta da especificação e pressão dos pneus .....	8-8
Etiqueta de certificação do veículo .....	8-7
Explicação das operações de manutenção calendarizadas .....	7-13

**F**

Fechaduras das portas.....	4-14
Fecho para protecção de crianças nas portas traseiras .....	4-18
Interruptor do fecho central das portas .....	4-15
Fecho para protecção de crianças nas portas traseiras....	4-18
Filtro de ar .....	7-25
Filtro de ar do sistema de climatização .....	4-95, 7-27
Filtro de combustível (veículos diesel) .....	7-24
Fluido da direcção assistida .....	7-22
Função de economia da bateria .....	4-73
Funcionamento económico.....	5-49
Fusíveis.....	7-48
Descrição do painel de fusíveis/relés.....	7-52
Fusível de memóri .....	7-50
Fusível principal.....	7-51

Fusível de memóri .....	7-50
Fusível principal e Multifusível .....	7-51

**G**

Gancho de fixação .....	6-27
Gancho(s) de fixação dos tapetes.....	4-119
Gancho de reboque removível .....	6-24

**I**

Iluminação .....	4-73
Função de economia da bateria .....	4-73
Iluminação do painel de instrumentos .....	4-43
Iluminação interior .....	4-84
Inclinação do volante .....	4-36
Indicador da temperatura do motor .....	4-44
Indicador do nível de combustível .....	4-45
Indicadores	
Indicador da temperatura do motor .....	4-44
Indicador do nível de combustível.....	4-45
Inspeccionar o travão de estacionamento.....	7-23
Interruptor de bloqueio dos vidros eléctricos.....	4-24
Interruptor do fecho central das portas .....	4-15
Isqueiro .....	4-113

## L

Lâmpadas das luzes de nevoeiro dianteiras .....	7-62
Lâmpadas de luzes .....	7-59
Luz de nevoeiro traseiro .....	7-65
Substituição da lâmpada da luz de cortesia da porta .....	7-67
Substituição da lâmpada de iluminação da chapa de matrícula .....	7-66
Substituição da luz de paragem superiormente montada.....	7-66
Substituição de lâmpadas das luzes interiores.....	7-68
Substituição de lâmpadas das luzes traseiras .....	64
Substituição de lâmpadas dos luzes de presença.....	7-59, 7-62
Substituição de lâmpadas dos faróis .....	7-59, 7-62
Substituição de lâmpadas dos indicadores de mudança de direcção .....	7-61
Substituição de lâmpadas dos indicadores de mudança de direcção laterais .....	7-63
Substituição de lâmpadas dos luzes de nevoeiro dianteiras.....	7-65
Ligar o motor .....	5-5, 5-11
Limpa pára-brisas e limpa-vidros.....	4-79
Líquido	
Líquido limpa-vidros .....	7-23
Óleo dos travões.....	7-21
Líquido de refrigeração do motor .....	7-18

Líquido de refrigeração, Líquido de refrigeração do motor .....	7-18
Líquido limpa-vidros .....	7-23
Lubrificantes e capacidades recomendados .....	8-4
Número da viscosidade SAE recomendada.....	8-6
Luzes de aviso e indicadores luminosos .....	4-51
Luz de nevoeiro traseiro .....	7-65
Luzes de sinalização de perigo.....	4-72

## M

Macaco e ferramentas.....	6-14
Manutenção	
Calendário de manutenção.....	7-8
Explicação das operações de manutenção calendarizadas.....	7-13
Manutenção do proprietário.....	7-6
Manutenção dos pneus.....	7-42
Manutenção sob condições severas de uso .....	7-11
Operações de manutenção .....	7-4
Plano de manutenção preventiva .....	7-9
Manutenção do proprietário .....	7-6
Manutenção sob condições severas de uso .....	7-11
Modo esportivo.....	5-20
Motor não arrancar .....	6-4

<b>N</b>	
Número de identificação do veículo (vin) .....	8-7
Número do motor .....	8-8
<b>O</b>	
Operações de manutenção .....	7-4
<b>Ó</b>	
Óleo do motor.....	7-27
Óleo dos travões .....	7-21
<b>P</b>	
Pala para o sol .....	4-115
Panorâmica do interior .....	2-2
Panorâmica do painel de instrumentos.....	2-3
Peso.....	5-59
Capacidade de peso bruto do veículo .....	5-59
Capacidade de peso bruto sobre o eixo .....	5-59
Peso bruto do veículo.....	5-59
Peso bruto sobre eixo.....	5-59
Peso da carga .....	5-59
Tara básica .....	5-59
Peso da carga .....	5-59
Capacidade de peso bruto do veículo .....	5-59

Capacidade de peso bruto sobre o eixo .....	5-59
Peso bruto do veículo.....	5-59
Peso bruto sobre eixo.....	5-59
Peso da carga .....	5-59
Tara básica .....	5-59
Plano de manutenção preventiva .....	7-9
Pneu vazio .....	6-14
Macaco e ferramentas .....	6-14
Pneu sobresselente compacto.....	6-21
Remoção e armazenamento do pneu sobressalente....	6-15
Trocar pneus.....	6-16
Trocar um pneu com TPMS.....	6-11
Pneu sobresselente	
Pneu sobresselente compacto.....	6-21
Remoção e armazenamento do pneu sobressalente....	6-15
Substituição do pneu sobresselente compacto.....	7-41
Trocar um pneu com TPMS.....	6-11
Pneu sobresselente compacto .....	6-21
Pneus de neve .....	5-55
Pneus e rodas .....	7-35, 8-3
Alinhamento das rodas e equilíbrio dos pneus .....	7-40
Cuidados a ter com os pneus .....	7-35
Informação na faixa lateral do pneu .....	7-43
Manutenção dos pneus.....	7-42
Pressões de enchimento recomendadas para	
pneus frios.....	7-35
Rotatividade dos pneus .....	7-39
Substituição das rodas .....	7-42

Substituição do pneu .....	7-40
Substituição do pneu sobresselente compacto.....	7-41
Tracção dos pneus .....	7-42
Verificar a pressão de enchimento dos pneus .....	7-37
Porta da bagageira .....	4-19
Porta-bagagens no tejadilho .....	4-122
Porta-luvas .....	4-111
Posições da chave.....	5-4
Pressões de enchimento recomendadas para pneus frios .....	7-35

## R

Reboque .....	6-23
Gancho de fixação (para reboque em plataforma) ....	6-27
Ganchos de reboque removível .....	6-24
Reboque de emergência.....	6-25
Reboque de emergência .....	6-25
Rede de carga (fixador) .....	4-120
Refrigeração .....	7-18
Refrigeração da caixa da consola.....	4-110
Regulação das costas do banco .....	3-11
Regulação do banco do passageiro da frente (automática) .....	3-6
Regulação do banco do passageiro da frente (manual) ....	3-4
Regulação dos bancos traseiros .....	3-13
Relógio digital .....	4-117
Remoção e armazenamento do pneu sobressalente .....	6-15

Requisitos aplicáveis ao combustível.....	1-3
Rodagem do veículo.....	1-6

## S

Se o motor não arrancar .....	6-4
Símbolos do combinado de instrumentos .....	1-7
Sistema antibloqueio das rodas nas travagens (ABS) ....	5-35
Sistema de alarme antifurto .....	4-12
Sistema de áudio.....	4-124
Antena .....	4-124
Comando à distância do sistema de áudio.....	4-125
Entrada Aux, USB e iPod .....	4-118
Sistema de aviso de marcha-atrás .....	4-68
Sistema de climatização automático .....	4-97
Aquecimento e ar condicionado automáticos .....	4-98
Aquecimento e ar condicionado manuais .....	4-99
Ar condicionado.....	4-104
Ar condicionado da 3ª fila .....	4-105
Termómetro exterior .....	4-102
Sistema de climatização manual .....	4-88
Ar condicionado.....	4-93
Aquecimento e ar condicionado .....	4-89
Filtro de ar do sistema de climatização .....	4-95
Sistema de controlo da velocidade de cruzeiro .....	5-42
Sistema de controlo de emissões .....	7-76
Sistema de controlo de emissões de evaporação .....	7-76

Sistema de controlo de emissões de gases de escape .....	7-77	Substituição da lâmpada da luz de cortesia da porta .....	7-67
Sistema de controlo de emissões do cárter do motor .....	7-76	Substituição da lâmpada de iluminação da chapa de matrícula .....	7-66
Sistema de controlo de emissões de evaporação .....	7-76	Substituição da luz de paragem superiormente montada.....	7-66
Sistema de controlo de emissões de gases de escape ....	7-77	Substituição de lâmpadas das luzes interiores.....	7-68
Sistema de controlo de emissões do cárter do motor.....	7-76	Substituição de lâmpadas das luzes traseiras.....	7-64
Sistema de desembaciamento (pára-brisas) .....	4-108	Substituição de lâmpadas dos luzes de presença.....	7-59, 7-62
Sistema de interbloqueio da chave da ignição .....	5-22	Substituição de lâmpadas dos faróis .....	7-59, 7-62
Sistema de monitorização da pressão dos pneus (TPMS) .....	6-8	Substituição de lâmpadas dos indicadores de mudança de direcção .....	7-61
Trocar um pneu com TPMS .....	6-11	Substituição de lâmpadas dos indicadores de mudança de direcção laterais .....	7-63
Sistema de travagem.....	5-31	Substituição de lâmpadas dos luzes de nevoeiro dianteiras.....	7-65
Programa de estabilidade electrónico (ESP) .....	5-37	Substituição da lâmpada da luz de cortesia da porta .....	7-67
Sistema antibloqueio das rodas nas travagens (ABS) .....	5-35	Substituição da lâmpada de iluminação da chapa de matrícula.....	7-66
Travão de estacionamento .....	5-33	Substituição da luz de paragem superiormente montada .....	7-66
Travões assistidos .....	5-31	Substituição de lâmpadas das luzes traseiras .....	7-64
Sistema de travamento da alavanca de mudança de marchas.....	5-21	Substituição de lâmpadas das luzes interiores .....	7-68
Sistema imobilizador .....	4-3	Substituição de lâmpadas de luz de indicador de mudança de direcção .....	7-61
Smart Key .....	4-8	Substituição de lâmpadas dos faróis .....	7-60
Sobreaquecimento do motor.....	6-7		
Substituição da lâmpada de iluminação da chapa de matrícula.....	7-66		
Substituição das rodas .....	7-42		
Substituição de lâmpadas .....	7-59		
Luz de nevoeiro traseiro .....	7-65		

## Índice

---

Substituição de lâmpadas dos indicadores de mudança de direcção laterais .....	7-63
Substituição de lâmpadas dos luzes de presença .....	7-61
Substituição do pneu sobresselente compacto .....	7-41
Suporte para copos .....	4-114

### T

Tampa do bocal de enchimento do combustível .....	4-28
Tecto de abrir (panorâmico) .....	4-32
Termómetro exterior .....	4-102
Tomada eléctrica .....	4-116
Totalizador parcial do conta-quilómetros .....	4-46
Totalizador total do conta-quilómetros .....	4-46
Tração nas quatro rodas (4WD) .....	5-24
Travão de estacionamento .....	5-32
Travões assistidos .....	5-31
Trocar pneus .....	6-16
Trocar um pneu com TPMS .....	6-11

### V

Velocímetro .....	4-43
Verificar a pressão d enchimento dos pneus .....	7-37
Vidros .....	4-21
Interruptor de bloqueio dos vidros eléctricos .....	4-24
Vidro de subida/descida automática .....	4-23
Viragens suaves .....	5-52

Visual exterior .....	7-68
Volante .....	4-36
Buzina .....	4-37
Direcção assistida .....	4-36
Inclinação do volante .....	4-36