



# REVISÃO CHEVROLET

MELHOR ATÉ NO PREÇO

*AGENDE.  
ACOMPANHE.  
COMPROVE.*

Para maiores informações sobre a Revisão Chevrolet, acesse o site [www.chevrolet.com.br](http://www.chevrolet.com.br) e aproveite para agendar sua revisão on-line.



**CRC**CENTRAL DE  
RELACIONAMENTO  
CHEVROLET

0800 702 4200

**Argentina** 0800-888-2438  
[www.chevrolet.com.ar](http://www.chevrolet.com.ar)  
0810-777-7526  
[www.planchevrolet.com.ar](http://www.planchevrolet.com.ar)

**Brasil** 0800-702-4200  
[www.chevrolet.com.br](http://www.chevrolet.com.br)

**Uruguai** 0800 2438  
[www.chevrolet.com.uy](http://www.chevrolet.com.uy)

**Paraguai** 0098-00542-0087  
[www.chevrolet.com.py](http://www.chevrolet.com.py)



**Brasil** 0800-702-4200

**Argentina** 0800-555-11-15

**Uruguai** 0800-555-11-153

**Paraguai** 0010 (a cobrar)  
0054-11-478-81-115

## Manual do Proprietário

*As informações e descrições dos equipamentos, contidas neste Manual do Proprietário, tomaram como base um veículo totalmente equipado com os opcionais e acessórios disponíveis na data da publicação indicada na lombada. Entretanto, esses equipamentos dependerão da versão, das opções escolhidas e do país de comercialização.*

*Para mais informações, consulte a Concessionária Chevrolet de sua preferência, entre em contato com a Central de Relacionamento Chevrolet (CRC) ou acesse o nosso site.*

*Todas as informações, ilustrações e especificações contidas neste Manual baseiam-se em dados existentes na época de sua publicação. Reservamo-nos o direito de introduzir modificações a qualquer momento, tanto no produto quanto no Manual, sem prévio aviso.*

*Reprodução ou tradução, no todo ou em parte, não é permitida sem prévia autorização por escrito da General Motors do Brasil Ltda.*

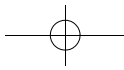
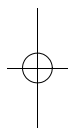
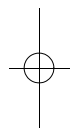
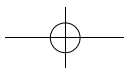

# Índice

Introdução .....	2
Resumo .....	5
Chaves, portas e janelas .....	8
Bancos e dispositivos de segurança .....	24
Compartimentos de carga .....	49
Comandos e controles .....	54
Iluminação .....	84
Sistema de conforto e conveniência .....	92
Sistema de ventilação e de ar condicionado .....	123
Condução e operação .....	129
Cuidados com o veículo .....	165
Serviços e manutenção .....	214
Especificações .....	223
Informações sobre a garantia .....	236
Informações ao consumidor ...	245
OnStar .....	247
Índice .....	254

## 2 Introdução

### Introdução

O pacote com a literatura do cliente deverá ser mantido sempre à mão no veículo. Ele encontra-se dentro do porta-luvas.

Sempre que o indicador de controle  aparecer em combinação com outro indicador de controle no painel de instrumentos ou em uma etiqueta, consulte o Manual do Proprietário.

Siga sempre as leis e normas específicas do país em que se encontra. Essas leis podem diferir das informações contidas neste manual.

#### Perigo

Nunca execute nenhum reparo ou regulagem no motor, chassi ou componentes relacionados com a segurança do veículo. Você pode estar infringindo leis ambientais e/ou de segurança.

Todas as concessionárias Chevrolet fornecem serviço de primeira classe, usando mecânicos treinados que trabalham de acordo com instruções específicas.

Você poderá conhecer um pouco mais sobre a GM e os produtos Chevrolet acessando o site:

[www.chevrolet.com.br](http://www.chevrolet.com.br)

### Como usar este manual

- Este manual descreve todas as opções e as funções disponíveis para esse modelo. **Certas descrições, incluindo aquelas para o visor e funções do menu, podem não se aplicar ao seu veículo devido à variação de modelo, especificações do país, equipamentos especiais ou acessórios.**
- A seção "Resumo" fornecerá uma visão geral inicial.
- O índice, no início deste manual, mostra onde estão as informações em cada capítulo.

- O Manual do Proprietário usa as designações de fábrica, que podem ser encontradas no capítulo "Especificações".
- As direções indicadas, por ex. esquerda ou direita, dianteira ou traseira, sempre se relacionam ao sentido de condução.
- As telas de exibição do veículo poderão não suportar seu idioma específico.

### Perigo, atenção e cuidado

#### Perigo

Textos marcados com  **Perigo** fornecem informações sobre riscos de acidentes com lesões ou até fatais.

Negligenciar essas informações pode resultar em lesões com gravidade variável ou morte.

### Cuidado

Textos marcados com  **Cuidado** fornecem informações sobre possíveis danos ao veículo. Ignorar essas informações pode acarretar danos ao veículo.



Este símbolo indica um procedimento proibido que pode causar ferimentos ou danos ao veículo.



---

## **Resumo**

### **Painel de instrumentos**

Visão geral do painel de  
instrumentos ..... 6



## 6 Resumo

### Painel de instrumentos

#### Visão geral do painel de instrumentos

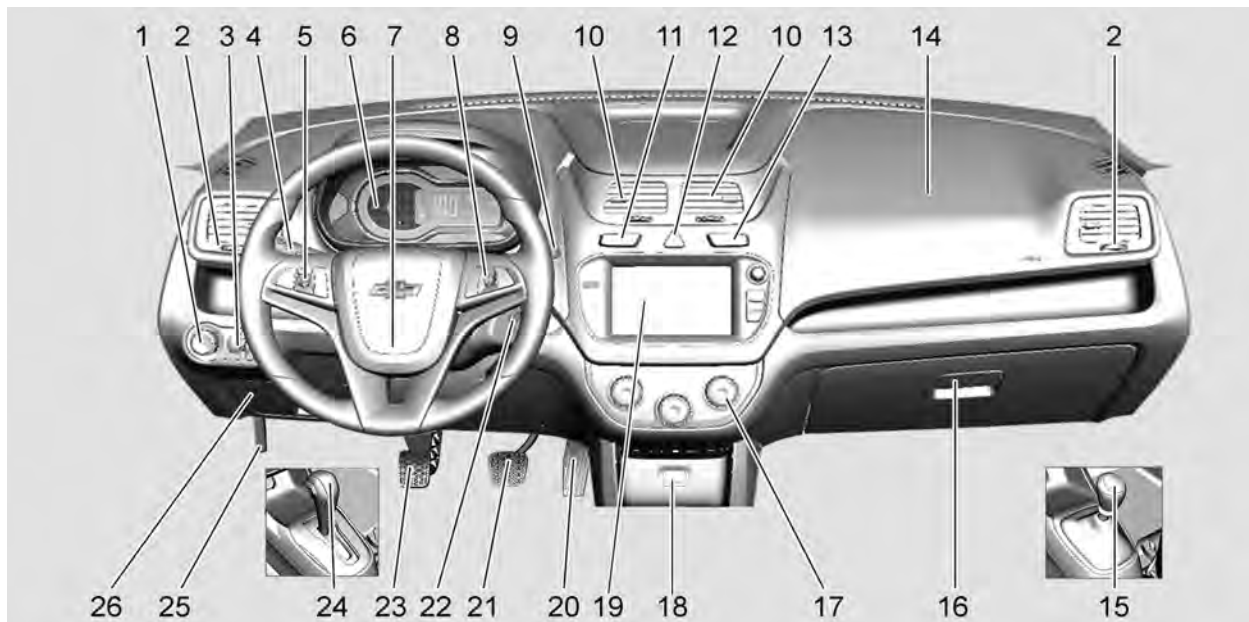

- |   |  |  |
|---|--|--|
| 1. <i>Controles de luzes externas</i><br>⇨ 84                   | 12. <i>Luzes de pisca-alerta</i> ⇨ 86  | 26. <i>Caixa de fusíveis do painel de instrumentos</i> ⇨ 193 |
| 2. <i>Difusores de ar ajustáveis</i><br>⇨ 127                   | 13. <i>Consulte "Interruptor de liberação da tampa do compartimento de carga" em Compartimento de carga</i> ⇨ 14 |  |
| 3. <i>Controle de iluminação do painel de instrumentos</i> ⇨ 88 | 14. <i>Sistema de air bag dianteiro</i><br>⇨ 34  |  |
| 4. <i>Sinais de seta e de mudança de faixa</i> ⇨ 87             | 15. <i>Transmissão manual</i> ⇨ 150  |  |
| <i>Interruptor de luz alta/baixa do farol dianteiro</i> ⇨ 86    | 16. <i>Porta-luvas</i> ⇨ 50  |  |
| <i>Lampejador dos faróis</i> ⇨ 86                               | 17. <i>Sistema de ar condicionado e Sistemas de climatização</i><br>⇨ 123  |  |
| 5. <i>Piloto automático (Se equipado)</i> ⇨ 154                 | 18. <i>Dispositivos auxiliares. Conforto e Conveniência</i> ⇨ 92   |  |
| 6. <i>Visão geral do painel de instrumentos</i> ⇨ 56            | 19. <i>Conforto e Conveniência</i> ⇨ 92  |  |
| 7. <i>Buzina</i> ⇨ 61   | 20. <i>Pedal do acelerador. Controle de um veículo</i> ⇨ 131   |  |
| 8. <i>Controles do Volante (Se equipado)</i> ⇨ 60               | 21. <i>Pedal do freio. Controle de um veículo</i> ⇨ 131  |  |
| 9. <i>Limpador/lavador do pára-brisa</i><br>⇨ 61                | 22. <i>Ignição do motor</i> ⇨ 144.   |  |
| 10. <i>Difusores de ar ajustáveis</i><br>⇨ 127                  | 23. <i>Pedal da embreagem. Controle de um veículo</i> ⇨ 131  |  |
| 11. <i>Sistema central de travamento</i><br>⇨ 12                | 24. <i>Transmissão automática</i> ⇨ 147  |  |
|   | 25. <i>Capô</i> ⇨ 170  |  |

## 8 Chaves, portas e janelas

### Chaves, portas e janelas

#### Chaves e travas

Chaves .....	8
Controle remoto .....	9
Travas manuais de portas .....	12
Sistema central de travamento .....	12
Travas automáticas das portas .....	13
Proteção do travamento .....	13

#### Portas

Compartimento de carga .....	14
------------------------------	----

#### Segurança do veículo

Sistema de alarme antifurto .....	16
Imobilizador .....	17

#### Espelhos exteriores

Espelhos elétricos .....	18
Espelhos retráteis .....	19

#### Espelhos interiores

Espelho retrovisor manual .....	19
---------------------------------	----

#### Vidros

Vidros elétricos .....	20
------------------------	----

Desembaçador do vidro traseiro .....	22
Pára-sol .....	22

### Chaves e travas

#### Chaves

##### Chaves de reposição

Caso necessite uma chave reposição e os respectivos códigos de ativação, eles poderão ser solicitados em uma Concessionária Chevrolet.

##### Chave com perfil dobrável



Pressione o botão para estendê-la. Para dobrar a chave, pressione primeiro o botão e depois gire a chave para a posição original.

## Controle remoto



Usado para operar:

- Sistema central de travamento
- Sistema de alarme antifurto
- Tampa do porta-malas
- Portinhola elétrica do tanque de combustível

### Destravamento

Pressione o botão .

Todas as portas serão destravadas e o pisca-alerta piscará brevemente por duas vezes.

Para veículos equipados com vidros expressos: Manter o botão  pressionado por alguns segundos abrirá todos os vidros elétricos.

### Travamento

Pressione o botão .

Todas as portas e a tampa do porta-malas serão travadas e as luzes do pisca-alerta acenderão, por padrão, brevemente e uma vez em caso de travamento bem sucedido.

Se configurado pela personalização do rádio, quando o botão  for pressionado uma segunda vez dentro de alguns segundos após o travamento, um breve aviso sonoro será emitido para confirmar o travamento bem sucedido.

Se a porta do motorista ou do passageiro não estiver fechada corretamente, a trava dessa porta não funcionará.

### Nota

Serão emitidos dois avisos sonoros breves se uma das portas ou a tampa do porta-malas não estiver fechada adequadamente durante o comando de travamento.

Para veículos equipados com vidros expressos: Com todas as portas fechadas, pressionar o botão  para travar também fechará todos os vidros elétricos.

### Destravando a tampa do porta-malas

Pressione o botão  duas vezes quando a ignição estiver desligada. A tampa do porta-malas destravarão e abrirá, enquanto todas as outras permanecerão travadas.

O controle remoto tem um alcance de aproximadamente 20 metros. Esse alcance pode ser afetado por influências externas.

Os sinalizadores de advertência (pisca-alerta) confirmam a operação.

## 10 Chaves, portas e janelas

Manuseie com cuidado, proteja-o contra umidade e contra altas temperaturas e evite uma operação desnecessária.

O controle remoto não funcionará quando inserido na ignição como uma precaução de acionamento involuntário do controle remoto.

### Falha

Se o sistema central de travamento não puder ser operado com o controle remoto, talvez seja devido ao seguinte:

- Alcance ultrapassado.
- Tensão da bateria muito baixa.
- Operação frequente e repetida do controle remoto enquanto estiver fora de alcance, o que exigirá uma nova sincronização.
- Sobrecarga do travamento central ao operar em intervalos frequentes, a fonte de alimentação é interrompida por um período curto.

- Interferência de ondas de rádio de potência elevada provenientes de outras fontes.

Consulte *Travas manuais de portas* ⇨ 12.

### Substituição da bateria do controle remoto

Substitua a bateria assim que o alcance diminuir.

As baterias devem ser descartadas em um ponto de coleta de reciclagem adequado.

### Substituição da bateria do controle remoto



As baterias não fazem parte do resíduo doméstico. Elas devem ser descartadas em um ponto de coleta de reciclagem adequado.

Para substituir:

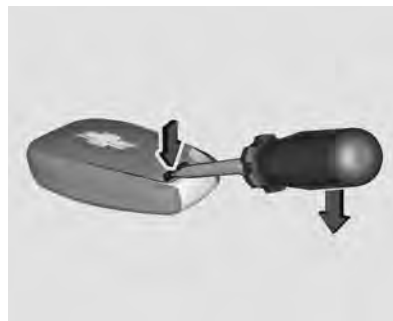

1. Insira uma chave de fenda na ranhura e separe a tampa traseira do controle remoto.

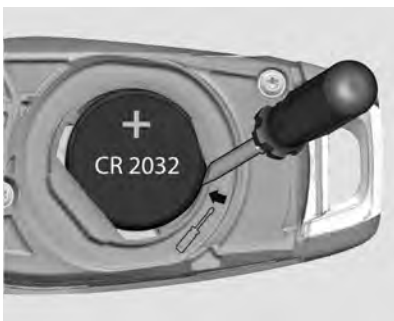

2. Remova a bateria com uma chave de fenda pequena na marca, veja a figura.
3. Substitua a bateria. Use bateria CR 2032 (ou equivalente). Preste atenção na posição de instalação, com terminal positivo para cima.
4. Instale a tampa traseira no controle remoto e engate pressionando a tampa.
5. Verifique a operação do transmissor com seu veículo.

### Cuidado

Evite tocar as superfícies planas da bateria com os dedos descobertos, pois isso encurtará a vida útil da bateria.

### Nota

Baterias de lítio usadas podem causar danos ao meio ambiente.

Siga as leis de reciclagem locais para descarte.

Não descarte com o lixo doméstico.

### Nota

Para manter o funcionamento correto do transmissor, siga estas orientações:

- Evite deixar o transmissor cair.
- Não coloque objetos pesados sobre o transmissor.
- Mantenha o transmissor longe de água e luz do sol direta. Se o transmissor molhar, seque-o com um pano macio.



### Nota

Este equipamento opera em caráter secundário, ou seja, ele não tem proteção contra interferências prejudiciais, mesmo de estações do mesmo tipo, e não pode causar interferência em sistemas que funcionam em caráter primário.

## 12 Chaves, portas e janelas

### Travas manuais de portas

#### Travamento interno



Empurre as maçanetas para dentro do respectivo recesso na porta. As portas serão travadas.

As portas do motorista e do passageiro dianteiro somente podem ser travadas depois de fechadas. Evitando assim, a possibilidade de esquecer as chaves dentro do carro.

#### Travamento externo

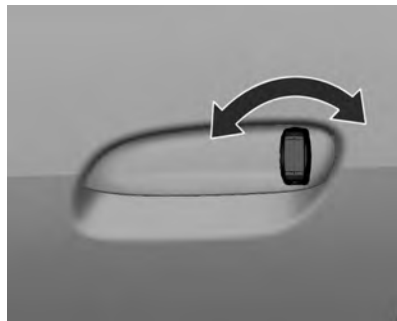

Gire a chave no sentido anti-horário.

Todas as portas serão travadas.

#### Destravamento

Gire a chave no sentido horário.

#### Sistema central de travamento

Destrava e trava todas as portas.

Puxar a maçaneta interna da porta destrava e abre a respectiva porta.

#### Botões de travamento central

Trava ou destrava todas as portas.



Pressione o botão  para travar.

Pressione o botão  para destravar.

## Travas automáticas das portas

### Travamento automático de portas por velocidade

Este recurso de segurança trava automaticamente todas as portas assim que o veículo atinge uma velocidade de 15 km/h.

As configurações podem ser alteradas no menu de Conforto e de conveniência.

Consulte "Travamento remoto" no item Configurações do veículo em *Conforto e Conveniência* ⇨ 92.

Esse travamento será desativado automaticamente ao retirar a chave do interruptor da ignição após dirigir.

#### Perigo

Não destrave a porta enquanto estiver dirigindo. Se um passageiro abrir a porta acidentalmente, poderá resultar

(Continuação)

#### Perigo (Continuação)

em ferimentos graves ou morte em caso de um acidente inesperado.

### Retravamento automático de portas

Depois de um comando de destravamento com o controle remoto, todas as portas travarão automaticamente de novo depois de alguns minutos sem abrir nenhuma das portas e se não girar a chave da ignição para a posição 1 ou 2.

Consulte *Ignição do motor* ⇨ 144.

Essa função se ativa por padrão. As configurações podem ser alteradas no menu de Conforto e de conveniência.

Consulte "Travamento remoto" no item Configurações do veículo em *Conforto e Conveniência* ⇨ 92.

## Proteção do travamento

### Travas de segurança para crianças



#### Perigo

Use as travas de segurança para crianças sempre que alguma criança ocupar os bancos traseiros.

Para ativar as travas de segurança, empurre a alavanca na direção da seta. As portas não abrem pelo lado de dentro.



## 14 Chaves, portas e janelas

Para desativar as travas de segurança para crianças, empurre a alavanca na direção oposta. As portas abrem pelo lado de dentro.

### Portas

#### Compartimento de carga

##### Abertura

 **Perigo**

Não dirija com a tampa do porta-malas aberta ou entreaberta, por exemplo, ao transportar objetos grandes, pois gases tóxicos do escapamento poderão entrar no veículo.

##### Nota

A montagem de determinados acessórios pesados na tampa do porta-malas pode afetar sua capacidade de se manter aberto.



Para destravar a tampa do porta-malas, quando a ignição estiver desligada, pressione o botão do controle remoto  duas vezes.

Consulte *Controle remoto* ⇨ 9.

### Interruptor de destravamento da tampa do porta-malas



Para destravar e abrir a tampa do porta-malas, pressione o botão  com o veículo parado ou estacionado.

A tampa do porta-malas destrava e a luz da placa de licença acende por alguns segundos.

### Perigo

O módulo de destravamento da tampa do porta-malas pode ser ativado com o veículo estacionado ou em velocidade inferior a 5 km/h.

Não conduza o veículo com a tampa do porta-malas aberta ou destravada.

### Nota

Este equipamento pode não estar disponível em seu país ou modelo de veículo.

### Abertura do porta-malas em uma emergência

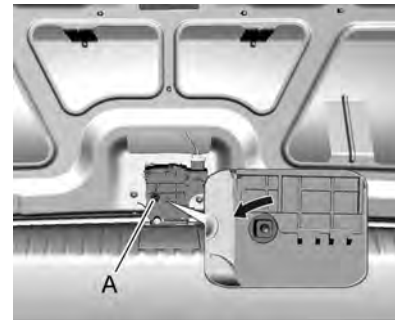

Execute as seguintes operações:

1. Destrave o encosto do banco traseiro e dobre-o inteiramente, consulte *Assentos traseiros* ⇨ 28.
2. De dentro do compartimento de carga, com a ajuda de uma ferramenta adequada, gire o dispositivo (A), junto à trava, no sentido anti-horário.

## 16 Chaves, portas e janelas

### Fechamento

#### Perigo

Tenha certeza que suas mãos ou outras partes do corpo, bem como de outras pessoas, estejam completamente fora da área de fechamento da tampa do porta-malas.

Para fechar a tampa do porta-malas, empurre-a para baixo de forma que ela trave com segurança.

### Segurança do veículo

#### Sistema de alarme antifurto

O sistema de alarme antifurto monitora:

- Portas.
- Tampa do porta-malas.
- Capô.
- Ignição.

#### Ativação

O sistema de alarme antifurto se ativo com o controle remoto:

- Automaticamente em 30 segundos após travar o veículo (inicialização do sistema).
- Pressionando  duas vezes no controle remoto.

#### Nota

O sistema antifurto não pode ser acionado enquanto a porta do motorista estiver aberta.

#### Cuidado

Não se esqueça de verificar se todos os vidros estão fechados para garantir a eficiência do sistema de alarme antifurto.

#### LED de Status



O LED de status é integrado com o botão de travamento central, próximo ao centro do painel de instrumentos.

Status durante os primeiros 30 segundos da ativação do sistema de alarme antifurto:

**LED acende:** teste, retardo para armar.

**LED pisca rapidamente:** portas, tampa do porta-malas ou capô não estão completamente fechados ou falha do sistema.

**LED pisca lentamente:** sistema armado.

Procure a ajuda de uma concessionária Chevrolet em caso de falhas.

### Desativação

Destravar as portas pressionando o botão  no controle remoto desativa o sistema de alarme antifurto.

Se a porta do motorista for destravada usando a fechadura e aberta com o sistema antifurto ativado, o motorista tem 10 segundos para colocar a chave

na ignição e evitar a ativação do alarme. Durante esse período serão emitidos curtos toques de buzina.

Se houve o acionamento do alarme durante o período em que o sistema antifurto esteve acionado, na desativação a buzina soará 3 vezes e o pisca-alerta piscará 3 vezes, como um aviso de violação.

### Alarme

A buzina soará e o pisca-alerta piscará por 30 segundos quando o alarme for acionado.

Se alguma porta, tampa do porta-malas, capô ou outra fonte acionar o alarme, ele só estará pronto novamente após 30 segundos.

O alarme pode ser silenciado ao pressionar qualquer botão do controle remoto ou ao ativar a ignição.

### Reativação automática do alarme

Se nenhuma porta for aberta ou a chave de ignição não for girada para a posição 1 ou posição 2 dentro de alguns minutos após a desativação do alarme com o controle remoto, o sistema antifurto será reativado automaticamente.

Consulte *Ignição do motor* ⇨ 144.

### Imobilizador

O sistema está integrado ao interruptor de ignição e verifica se o veículo pode dar a partida com a chave em uso. Se o transponder na chave for reconhecido, o veículo poderá dar partida.

O imobilizador se ativa automaticamente após retirar a chave do interruptor da ignição.

Se o indicador de controle  piscar ou acender quando a ignição estiver ligada, há uma falha no sistema

## 18 Chaves, portas e janelas

e não se poderá ligar o motor. Desligue a ignição e, em seguida, faça uma nova tentativa de partida.

Se o indicador de controle continuar a piscar ou acender, tente dar partida no motor usando a chave reserva e procure a ajuda de uma Concessionária Chevrolet.

### Nota

O immobilizador não trava as portas. Ao sair do veículo, sempre se deve travá-lo e ativar o sistema de alarme antifurto. Consulte *Travas manuais de portas* ⇨ 12 e *Sistema de alarme antifurto* ⇨ 16.

Consulte *Luz do immobilizador* ⇨ 71.



### Nota

Este equipamento opera em caráter secundário, ou seja, ele não tem proteção contra interferências prejudiciais, mesmo de estações do mesmo tipo, e não pode causar interferência em sistemas que funcionam em caráter primário.

## Espelhos exteriores

### Espelhos elétricos



O controle para os espelhos elétricos se localiza no acabamento da porta do lado do motorista.

Selecione o espelho externo esquerdo ou direito com o interruptor do seletor e ajuste-o com o interruptor de quatro posições.

## Espelhos retráteis



Para segurança do pedestre, os espelhos externos sairão da posição de montagem normal caso alguém colida com eles com força suficiente para isso. Reposicione o espelho ao aplicar uma leve pressão na caixa do espelho. Essa função é útil também para reduzir a largura total do veículo e evitar danos quando o veículo estiver estacionado. Coloque o espelho de volta na posição funcional antes de dirigir.

### Perigo

Mantenha sempre os espelhos regulados adequadamente e use-os ao dirigir para aumentar a visibilidade de objetos e de outros veículos à sua volta. Não dirija com qualquer um dos espelhos retrovisores dobrados.

A superfície dos espelhos é convexa para aumentar o campo de visão do motorista e, devido a isso, os objetos refletidos estão mais próximos do que parecem estar. Não subestime a distância real dos veículos refletidos nos espelhos. Além disso, sempre verifique o retrovisor no espelho retrovisor interno antes de mudar de faixa.

## Espelhos interiores

### Espelho retrovisor manual

#### Antiofuscamento manual

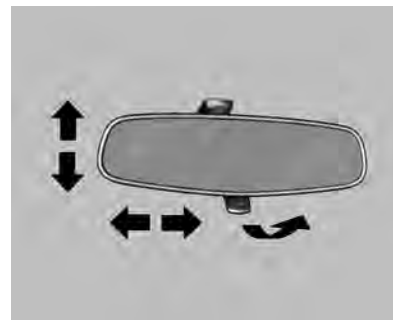

Ajuste inclinando o espelho para uma posição adequada.

Ajuste a alavanca sob o espelho para reduzir o ofuscamento.

## 20 Chaves, portas e janelas

### Perigo

Sua visão através do espelho pode perder um pouco de nitidez quando ele está ajustado para visão noturna.

Tenha cuidado especial ao usar o espelho retrovisor interno quando ele estiver ajustado para visão noturna.

O espelho retrovisor interno deve ser ajustado antes de dirigir.

A falha em garantir uma visibilidade traseira nítida para dirigir pode resultar em colisão, causando danos ao seu veículo ou ao de outra pessoa e/ou ferimentos.

Se equipado com OnStar, o veículo pode ter três botões de controle na parte inferior do espelho. Para obter mais informações consulte *Visão geral do OnStar (Se equipado)* ⇨ 247.

## Vidros

### Vidros elétricos

#### Perigo

Tome cuidado ao operar os vidros elétricos. Risco de lesão, principalmente para crianças. Se houver crianças sentadas no banco traseiro, ative o sistema de segurança dos vidros elétricos. Tome cuidado ao fechar os vidros. Assegure-se de que não fique nada preso nos vidros durante o movimento deles.

É possível comandar os vidros elétricos

- Com a ignição na posição ACC (acessório) ou ON (ligado).
- Dentro de 10 minutos após o desligamento da ignição.

Após desligar a ignição, o funcionamento do vidro será desativado ao abrir qualquer porta.



Opere o interruptor do vidro respectivo, apertando-o para abrir ou puxando-o para fechar.

#### Perigo

Partes do corpo fora do veículo poderão ser atingidas por objetos passantes. Mantenha todas as partes do corpo dentro do veículo.

Crianças podem operar e ficar presas nos vidros elétricos.

(Continuação)

**Perigo  
(Continuação)**

Não deixe as chaves nem crianças sem supervisão no carro.

O uso indevido dos vidros elétricos poderá resultar em ferimentos graves ou morte.

**Operação de movimento expresso do vidro (se equipado)**

**Subir/descer automático**

Para abrir automaticamente um vidro, pressione o interruptor totalmente para baixo. Para fechar automaticamente um vidro, pressione o interruptor totalmente para cima. Em uma operação automática, o vidro abrirá totalmente ou fechará totalmente até mesmo após a liberação do interruptor.

Para parar o vidro na posição desejada enquanto ele estiver movimentando-se automaticamente,

puxe ou empurre o interruptor no mesmo sentido do movimento e solte-o.

**Programação dos vidros elétricos**

Se a bateria do veículo foi recarregada, desconectada ou substituída, os vidros com o recurso expresso deverão ser reprogramados para que este recurso funcione novamente. Para programar o vidro:

1. Feche as portas.
2. Ligue a ignição.
3. Feche o vidro completamente e mantenha o interruptor pressionado por mais 5 segundos.
4. Repita o procedimento para cada vidro.

**Função antiesmagamento**

Caso haja a detecção de um obstáculo enquanto o vidro está se fechando automaticamente, o vidro será aberto automaticamente por segurança.

**Cuidado**

A função antiesmagamento poderá não funcionar depois de ser usada várias vezes. Não opere o interruptor do vidro sem finalidade.

 **Perigo**

Se o anti-esmagamento não funcionar devido ao uso sequencial, como mencionado acima em "Cuidado", o vidro pode fechar com um objeto no caminho. Certifique-se de que não haja pessoas ou objetos obstruindo o caminho do vidro.



O uso indevido dos vidros elétricos ou a desativação do antiesmagamento pode resultar em ferimentos graves ou morte.



## 22 Chaves, portas e janelas

### Sistema de segurança dos vidros traseiros para crianças



Pressione o interruptor  para desativar os vidros elétricos traseiros. Para ativar, pressione  novamente.

### Sobrecarga

Se os comandos dos vidros forem ativados repetidamente em intervalos curtos, o funcionamento do vidro se desativará por um tempo.

### Alívio da pressão

Quando uma das portas dianteiras é aberta, o vidro respectivo baixará automaticamente alguns centímetros, para reduzir o esforço de fechar a porta.

### Desembaçador do vidro traseiro



Operado ao pressionar o botão .

O aquecimento funciona com o motor em operação e é desligado automaticamente após algum tempo ou pressionando o botão novamente.

O LED acenderá para indicar que está ligado.

### Cuidado

Não utilize objetos cortantes ou limpadores de vidro abrasivos no vidro traseiro do veículo.

Não arranhe ou danifique os fios do desembaçador ao limpar ou trabalhar ao redor do vidro traseiro.

### Pára-sol



Os para-sóis têm espelhos integrais e podem ser baixado ou girados para o lado, para evitar o ofuscamento.

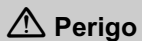

Não coloque o para-sol de forma a obscurecer a visibilidade da estrada, do tráfego ou de outros objetos.

## 24 Bancos e dispositivos de segurança

### Bancos e dispositivos de segurança

#### Apoios de cabeça

Apoios de cabeça ..... 24

#### Bancos dianteiros

Posição do assento ..... 25

Ajuste do assento ..... 26

#### Bancos traseiros

Assentos traseiros ..... 28

#### Cintos de segurança

Cintos de segurança ..... 29

Cinto de segurança de três pontos ..... 30

Uso do cinto de segurança durante a gravidez ..... 33

Cinto subabdominal (Se equipado) ..... 33

#### Sistema de airbag

Sistema de airbag ..... 33

Sistema de air bag dianteiro ... 34

#### Dispositivos de retenção para crianças

Sistemas de proteção para crianças ..... 38

Locais de instalação de dispositivos de retenção para crianças ..... 41

Sistemas de proteção para crianças ISOFIX ..... 44

Sistemas de proteção para crianças ..... 46

### Apoios de cabeça

#### Posição



Dirija somente com o apoio de cabeça colocado na posição apropriada.

Em caso de colisão, apoios de cabeça removidos ou ajustados incorretamente poderão resultar em graves ferimentos na cabeça e no pescoço.

Certifique-se de que o apoio de cabeça esteja ajustado antes de dirigir.



A borda superior do apoio de cabeça deve estar no nível superior da cabeça. Se isso não for possível para pessoas muito altas, ajuste na posição mais alta, e ajuste na posição mais baixa para pessoas baixas.



#### **Ajuste de altura**

Puxe o apoio de cabeça para cima.

Para mover para baixo, pressione o botão de travamento e empurre o apoio de cabeça para baixo.

#### **Remoção**

Eleve o encosto de cabeça para a altura máxima.

Pressione o botão de travamento ao mesmo tempo.

Puxe o encosto de cabeça para cima.

## **Bancos dianteiros**

### **Posição do assento**

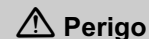

Conduza o veículo somente com o banco ajustado corretamente.



- Sente o mais distante possível para trás contra o encosto. Ajuste a distância entre o banco e os pedais para que suas pernas fiquem levemente dobradas ao pressionar os pedais.

## 26 Bancos e dispositivos de segurança

- Sente com os ombros o mais distante possível para trás contra o encosto. Ajuste o ângulo do encosto para poder alcançar facilmente a direção com os braços levemente dobrados. Mantenha o contato entre os ombros e o encosto ao girar a direção. Não incline o encosto muito para trás. Recomendamos um ângulo máximo de cerca de 25°.
- Ajuste a direção. Consulte *Ajuste do volante* ⇨ 60.
- Ajuste a altura do banco alta o bastante para ter um campo de visão nítido em todos os lados e de todos os instrumentos do display.
- Ajuste o apoio de cabeça. Consulte *Apoios de cabeça* ⇨ 24.
- Ajuste a altura do cinto de segurança. Consulte *Cinto de segurança de três pontos* ⇨ 30.

### Ajuste do assento

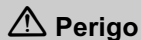

Para permitir o acionamento seguro do airbag, não se sente a menos de 25 cm do volante.

Nunca coloque objetos de qualquer tamanho ou formato sob os bancos dianteiros, pois eles podem interferir no mecanismo de movimentação, em outras partes da estrutura do banco ou em componentes elétricos quando disponíveis, reduzindo ou anulando o desempenho correto desses componentes e dos sistemas de segurança. Ainda assim, caso seja necessário colocar algum objeto sob os bancos dianteiros, é recomendável colocar primeiramente os bancos na posição mais afastada para trás e, assim, facilitar o acesso.

(Continuação)

### Perigo (Continuação)

Não ajuste o assento usando mãos, dedos, pés ou outras partes do corpo embaixo do assento, pois ele tem mecanismo de metal e peças móveis que podem causar ferimentos.

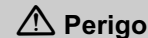

Nunca ajuste os bancos ao conduzir, uma vez que poderão mover-se de forma incontrolável. Sempre que precisar ajustar o banco, certifique-se de sentar confortavelmente e use a alavanca para destravar, ou os botões de ajuste elétricos, quando disponíveis.

(Continuação)

**Perigo  
(Continuação)**

Depois de ajustar a posição dos bancos, tente movê-los para frente e para trás para se certificar de que estejam travados na posição.

Quando estiver ajustando um banco, cuide para não atingir um passageiro ou bagagem.

Mantenha as mãos, dedos, pés e outras partes do corpo longe das áreas de funcionamento do mecanismo de ajuste, trava dos bancos e outros componentes metálicos.

Caso seja necessário pegar algum objeto embaixo do banco do passageiro dianteiro, é recomendável colocar os bancos na posição mais afastada para trás.

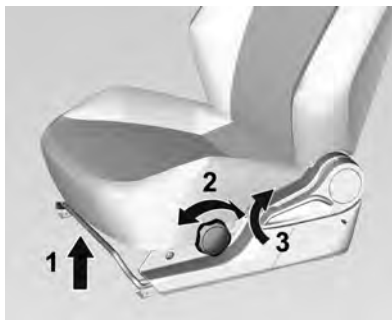

**Posição dos bancos**

Puxe a alavanca (1), deslize o banco, solte a alavanca.

Certifique-se de que o banco esteja travado no lugar.

**Encostos dos bancos**

Puxe a alavanca (3), ajuste a inclinação e solte a alavanca. Deixe o banco engatar de forma audível.

**Altura dos bancos**

O ajuste de altura do banco somente é possível para o banco do motorista.

Gire a manopla (2) na parte externa do assento do banco para ajustar a posição desejada.

## 28 Bancos e dispositivos de segurança

### Bancos traseiros

#### Assentos traseiros

##### Encostos rebatíveis do banco traseiro

O encosto traseiro é dividido em duas partes (somente em versões que têm esses equipamentos). As partes podem ser rebatidas.

Empurre os apoios de cabeça para baixo pressionando o botão de travamento.



**Perigo**

Rebater o banco traseiro com os cintos de segurança ainda presos às fivelas pode danificar o banco ou os cintos. Sempre solte os cintos de segurança e recoloque-os em suas posições normais antes de rebater o banco traseiro.

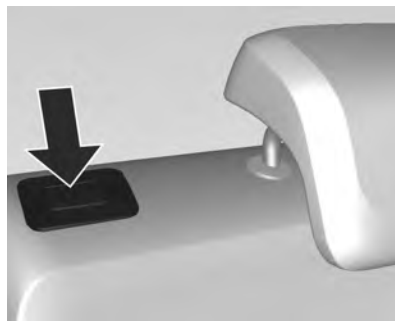

Pressione o botão de liberação em um ou em ambos os lados e dobre os encostos sobre a almofada do banco.

#### Levantando os cintos de segurança dos bancos traseiros

Antes de levantar os encostos do banco, coloque os cintos de segurança dos bancos externos nas guias do cinto.

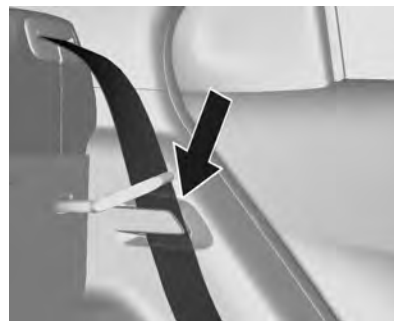

Rebata os encostos para cima, na posição vertical, e tire os cintos de segurança das guias de retenção.

Trave os encostos do banco na posição ao empurrar a parte superior do encosto até que se encaixem de modo audível.

Empurre os encostos do banco para frente novamente para garantir que estejam corretamente encaixados.

Se os cintos de segurança não forem automaticamente enrolados, insira todos os cintos de segurança no interior de suas aberturas.

**⚠ Perigo**

Nunca permita que os passageiros sentem-se na parte superior dos encostos dobrados com o carro em movimento, pois essa não é uma posição de assento adequada e os cintos de segurança não estão disponíveis para uso.

Isso pode resultar em graves ferimentos ou morte em caso de acidente ou de uma parada brusca.

Objetos carregados sobre o encosto dobrado não deverão ficar mais altos do que a parte superior dos bancos dianteiros. Isto poderá fazer com que a carga deslize para frente e cause ferimentos ou danos durante paradas bruscas.

## Cintos de segurança



Os cintos são travados durante uma forte aceleração ou desaceleração do veículo, para segurança dos ocupantes.

**⚠ Perigo**

Prenda o cinto de segurança antes de cada viagem e mantenha-o apertado. Em caso de acidente, os ocupantes que não usam cintos de segurança

(Continuação)

**Perigo  
(Continuação)**

põem em perigo a vida dos outros ocupantes e a sua própria integridade física.

Os cintos de segurança são projetados para uso de uma pessoa por vez. Eles não são apropriados para pessoas menores que 150 cm. O uso de dispositivo de retenção para cadeirinha de criança apropriado é obrigatório para pessoas menores do que 150 cm.

Consulte *Sistemas de proteção para crianças* ⇨ 38.

Periodicamente, verifique todas as peças do sistema de cinto para ver se apresentam danos e a funcionalidade correta.

Providencie a substituição dos componentes danificados. Após um acidente, providencie para que cintos e pré-tensionadores de cintos acionados sejam substituídos em uma Concessionária Chevrolet.



## 30 Bancos e dispositivos de segurança

### Nota

Certifique-se de que os cintos não estejam danificados por sapatos, objetos pontiagudos ou desfiados. Os componentes do cinto de segurança devem ser mantido limpos e secos. Se necessário, as superfícies rígidas externas e o cordão do cinto e segurança podem ser limpos suavemente com sabão neutro e água. Certifique-se de que não haja excesso de poeira nem detritos no mecanismo. Se houver poeira ou detritos no sistema, consulte a concessionária. As peças podem precisar ser trocadas para garantir o funcionamento adequado do sistema.

### Limitadores de força dos cintos em veículos equipados com sistemas de airbag

No banco do motorista, a tensão sobre o corpo é reduzida pela liberação gradual do cinto durante uma colisão.

### Pré-tensionadores em veículos equipados com sistemas de airbag

Em caso de colisão frontal ou traseira de certa gravidade, o cinto de segurança do motorista é apertado.

#### Perigo

O manuseio incorreto (por exemplo, remoção ou montagem dos cintos ou fivelas) pode acionar o pretensionador, o que pode causar ferimentos.

O acionamento do pré-tensionador do cinto de segurança é indicado pelo indicador de controle  aceso.

Consulte *Luz do airbag e do tensionador do cinto de segurança* ⇨ 67.

Pré-tensionadores acionados devem ser substituídos em uma Concessionária Chevrolet. Pré-tensionadores só podem ser acionados uma vez.

### Nota

Não prenda ou instale acessórios ou outros objetos que possam interferir com o funcionamento dos pré-tensionadores do cinto de segurança. Não faça alterações nos componentes do pré-tensionador do cinto, pois isso invalidará a aprovação do veículo.

### Cinto de segurança de três pontos

#### Ajuste



## Bancos e dispositivos de segurança 31

Puxe o cinto, conduza-o pelo corpo, sem torcer, e empurre a lingueta de acoplamento na fivela até que encaixe. Tensione o cinto subabdominal regularmente ao dirigir puxando o cinto diagonal sobre o ombro.



Roupas frouxas ou volumosas impedem que o cinto se ajuste confortavelmente. Não coloque objetos como bolsas ou telefones celulares entre o cinto e o seu corpo.

### Perigo

O cinto não deve ficar sobre objetos rígidos ou frágeis que estejam em bolsos de vestuário.



Posição correta do cinto de segurança.



Posição incorreta do cinto de segurança.

Assegure-se de que o cordão do cinto de segurança dos bancos dianteiros esteja sempre instalado na posição correta. A posição incorreta do cordão do cinto de segurança reduz a eficiência da proteção dos ocupantes em caso de colisão.

## 32 Bancos e dispositivos de segurança

### Ajuste de altura



1. Puxe o cinto para fora levemente.
2. Pressione o botão.
3. Ajuste a altura e trave.

Ajuste a altura para que o cinto fique sobre o ombro. Ele não deve trespassar sobre a garganta ou a parte superior do braço.

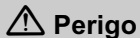

**Perigo**

Não ajuste o cinto de segurança enquanto estiver dirigindo.

### Remoção



Para liberar o cinto, pressione o botão na fivela do cinto. O cinto de segurança automaticamente volta à posição original. Se for necessário, puxe a fivela do cinto para baixo e depois solte para permitir que o cinto seja completamente recolhido.



Quando o cinto de segurança não estiver em uso, coloque a lingueta como mostra a figura para evitar ruído devido ao contato com o acabamento plástico da coluna.

## Uso do cinto de segurança durante a gravidez



### Perigo

O cinto subabdominal deve ser posicionado o mais baixo possível através da pélvis para impedir a pressão sobre o abdômen.

## Cinto subabdominal (Se equipado)

### Cinto subabdominal no banco traseiro central

O cinto de segurança do banco central traseiro é construído como um cinto subabdominal. Para ajuste de comprimento, pressione na parte superior da tampa da placa da trava e aperte ou afrouxe o cinto de segurança.

## Sistema de airbag

O sistema de airbag consiste em uma série de sistemas individuais.

Quando acionados, os airbags inflam em milissegundos. Eles também esvaziam tão rápido que geralmente não se nota durante a colisão.

### Perigo

Se manuseados incorretamente, os sistemas de airbag poderão ser acionados de maneira explosiva.

O motorista deve sentar-se o mais para trás possível, sem comprometer o controle do veículo. Se estiver sentado muito próximo ao airbag, ele poderá causar morte ou ferimentos graves quando inflado.

Para uma proteção máxima em todos os tipos de colisões, todos os ocupantes, incluindo

(Continuação)

## 34 Bancos e dispositivos de segurança

### Perigo (Continuação)

o motorista, sempre deverão usar cintos de segurança para minimizar o risco de ferimentos graves ou morte em caso de acidente. Não sente ou se encoste desnecessariamente próximo ao airbag enquanto o veículo estiver em movimento.

O airbag poderá causar arranhões na face ou no corpo, ferimentos devido a óculos quebrados ou queimaduras ao inflar se for acionado.

### Nota

Os sistemas eletrônicos dos airbags e dos pré-tensionadores encontram-se na área do console central. Não colocar objetos magnéticos nessa área.

Não se deve colar nada nas tampas dos airbags e nem cobri-las com outros materiais.

Cada airbag é acionado uma só vez. Substitua os airbags acionados em uma Concessionária Chevrolet.

Não faça alterações nos componentes do sistema do airbag, pois isso invalidará a aprovação do veículo. Remova a direção, o painel de instrumentos, todas as partes do revestimento, as vedações da porta, as maçanetas e os bancos em uma Concessionária Chevrolet.

Quando os airbags inflam, os gases aquecidos podem causar queimaduras.

### Perigo

Nunca deixe que crianças, bebês, gestantes, idosos e deficientes sentem no banco dianteiro do passageiro equipado com airbags. Não dirija com um bebê conforto instalado nesse banco. Em caso de acidente, o impacto do airbag inflado poderá causar ferimentos na face ou morte.

### Cuidado

Se o veículo colidir com lombadas ou objetos em estradas sem asfalto ou calçadas, os airbags poderão ser ativados. Dirija lentamente sobre superfícies que não foram projetadas para o tráfego de veículos para evitar a ativação acidental do airbag.

Consulte *Luz do airbag e do tensionador do cinto de segurança* ⇨ 67.

### Sistema de air bag dianteiro

O sistema de airbags dianteiros consiste em um airbag no volante e um no painel de instrumentos do lado do passageiro. Eles podem ser identificados pela palavra **AIRBAG**.

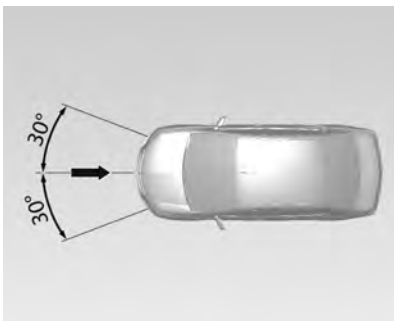

O sistema de airbag dianteiro é acionado em caso de acidente de certa gravidade na área descrita. A ignição deve estar ligada.

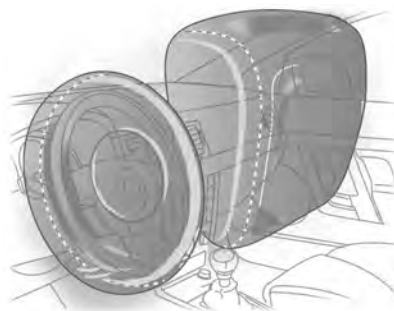

Os airbags dianteiros são dispositivos de segurança complementares que, em conjunto com os cintos de segurança, aumentam a proteção dos passageiros dianteiros em uma colisão frontal com desaceleração muito abrupta. Sua função é proteger a cabeça e o tórax de impacto violento contra o volante ou painel de instrumentos em acidentes nos quais os cintos de segurança não seriam suficientes para evitar lesões graves e/ou morte.

O sistema de airbag não acionará em uma colisão frontal de gravidade inferior, em que o cinto do banco é suficiente para proteger os passageiros, nem nas colisões das partes laterais e traseiras, em capotamentos, derrapadas e outras situações em que o ocupante não é projetado à frente de forma intensa.

É importante enfatizar que a velocidade do veículo e a desaceleração imposta aos

ocupantes são os fatores determinantes para o acionamento do airbag.

Um módulo eletrônico gerencia a ativação do sistema.

Sendo necessária, a ignição dos geradores de gás e inflagem dos airbags será acionada, acolchoando o contato do ocupante dianteiro com o volante e com o painel de instrumentos.

O som gerado pelo sistema de ativação dos airbags, através do gerador de gases, não é prejudicial ao sistema auditivo humano.

**⚠ Atenção**

A proteção máxima só é obtida quando o banco está na posição adequada, consulte Posição do banco em *Posição do assento* ⇨ 25. Mantenha a área onde o airbag infla livre de obstruções. Ajuste o cinto de segurança corretamente e prenda-o

(Continuação)

## 36 Bancos e dispositivos de segurança

### Atenção (Continuação)

adequadamente. Só assim o airbag poderá fornecer proteção.

#### Recomendações importantes

- Não mantenha nenhum tipo de objeto entre o airbag e os ocupantes dos bancos, pois caso as bolsas inflam estes objetos podem ser lançados contra os ocupantes causando ferimentos.
- Não instale acessórios não originais no volante e no painel de instrumentos, pois poderão interferir no curso do airbag quando inflar, evitando a operação do sistema ou mesmo sendo lançados contra os ocupantes causando ferimentos.
- Nunca altere os componentes do sistema do airbag. O manuseio incorreto pode fazer com que o airbag infla

inadvertidamente causando ferimentos no motorista e no passageiro.

- O sistema eletrônico que controla o airbag se localiza no console dianteiro. Para evitar falhas, nenhum objeto imantado deve ser colocado nas proximidades do console.
- No caso de veículos expostos a enchentes, procure a assistência de uma Concessionária Chevrolet.
- A desmontagem do volante e do painel de instrumentos somente deverá ser executada em uma Concessionária Chevrolet.
- O airbag foi projetado para disparar apenas uma vez. Depois de disparado, ele deverá ser substituído imediatamente em uma Concessionária Chevrolet.
- Não carregue nem mantenha nenhum objeto em sua boca enquanto estiver dirigindo. No

caso do airbag inflar, o risco de uma lesão ou acidente fatal aumenta consideravelmente.

- Ao vender o veículo para um novo dono, informe-o de que o veículo está adaptado com sistema de airbag e de que as instruções deste manual devem ser lidas e seguidas.
- Desmontar um veículo com airbag não inflado pode ser muito perigoso. Ao descartar um veículo, procure a assistência de uma Concessionária Chevrolet.

#### Instalação do dispositivo de retenção para crianças no banco do passageiro de um veículo equipado com airbag

Veículos equipados com sistema de airbag podem ser identificados pela palavra **AIRBAG** na etiqueta adesiva na lateral do painel de instrumentos. Visível quando a porta do passageiro estiver aberta.

**⚠ Atenção**

Nos veículos equipados com airbag no lado do passageiro, não se deve instalar o dispositivo de retenção para crianças no banco dianteiro.



**⚠ Atenção**

- Este veículo foi projetado para oferecer segurança total a todos os ocupantes.

(Continuação)

**Atenção  
(Continuação)**

- É por este motivo que foram instalados na linha de montagem parafusos travados quimicamente após qualquer remoção, eles deverão ser substituídos por parafusos originais com o mesmo número de peça.
- Além disso, a limpeza da peça de encaixe é essencial para assegurar o aperto perfeito e a reação eficaz dos compostos de travamento físico-químico após a instalação de qualquer fixador de reposição.
- No entanto, recomendamos veementemente que qualquer serviço envolvendo sistemas de segurança (ou seja, freios, bancos, suspensão, cintos

(Continuação)

**Atenção  
(Continuação)**

- de segurança etc.) ou qualquer serviço que afete indiretamente esses sistemas, seja executado em uma Concessionária ou Oficina Autorizada Chevrolet. Entre em contato com uma Concessionária ou Oficina Autorizada Chevrolet para obter explicações adicionais.
- Os veículos equipados com o sistema de "Airbag" têm componentes específicos, como airbags, cintos de segurança, travessas de para-choque e itens eletrônicos que só devem ser substituídos por peças originais e idênticas àquelas montadas na fábrica.



## 38 Bancos e dispositivos de segurança

### Atenção

Nunca instale uma barra de impacto frontal (quebra-mato) em um veículo equipado com airbag. Esse acessório poderá afetar a operação do sistema de airbag.

### Dispositivos de retenção para crianças

#### Sistemas de proteção para crianças

#### Dispositivos de retenção para crianças

Os banco traseiros são o melhor local para prender um dispositivo de retenção para crianças. Bebês e crianças devem estar adequadamente contidos por sistemas de retenção, nos termos deste manual.

Os quadris de um bebê são muito pequenos e um cinto de segurança comum não permanecerá no local correto, conforme necessário. Em vez disso, há a possibilidade de que o cinto de segurança permaneça no abdômen do bebê, forçando-o diretamente, e isso pode causar ferimentos graves em caso de colisão.

### Classificação dos dispositivos de retenção para crianças

Para fins de referência, os dispositivos de retenção para crianças disponíveis no mercado são classificados com base no peso da criança. Observe cuidadosamente as instruções de instalação e uso fornecidas pelo fabricante do dispositivo de retenção para crianças.

Grupo	Classe de peso
Grupo 0	Até 10 kg (22 lb.)
Grupo 0+	Até 13 kg (28 lb.)
Grupo I	9 a 18 kg (20 a 39 lb.)
Grupo II	15 a 25 kg (34 a 55 lb.)
Grupo III	22 a 36 kg (49 a 79 lb.)

A



B



C

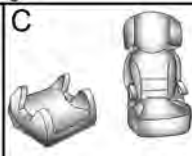

a) Grupo 0 e 0+ (Bebê conforto)

**⚠ Perigo**

Não coloque o bebê conforto em um banco com o airbag dianteiro do passageiro ativado, caso contrário, em caso de colisão, o airbag poderá causar ferimentos graves à criança, pois a cabeça dela estaria muito próxima dele ao ser acionado.



b) Grupo I (Cadeirinha de criança)

c) Grupos II e III (Assento de elevação)

**Nota**

Para escolher corretamente o dispositivo de retenção para crianças, é importante considerar a idade e o peso, além do biotipo da criança.

A General Motors recomenda usar o dispositivo de retenção para crianças original da GM.



**Nota**

Antes de adquirir um dispositivo de retenção para crianças, verifique se ele é adequado para o cinto de segurança e para o banco.

**⚠ Atenção**

- Ao carregar uma criança, siga os procedimentos de transporte infantil estabelecidos pelas leis locais.

(Continuação)

## 40 Bancos e dispositivos de segurança

### Atenção (Continuação)

- Em alguns países, o uso de dispositivos de retenção para crianças é proibido em certos bancos.
- Certifique-se de que o dispositivo de retenção para crianças esteja instalado adequadamente. Se a cadeirinha de criança não estiver presa adequadamente, o risco de ferimentos sérios em caso de colisão aumenta.
- Não prenda nem coloque objetos ou outros materiais no dispositivo de retenção para crianças.
- Não deixe nenhum objeto solto no veículo. Durante um impacto, esse objeto pode causar ferimentos aos ocupantes.

(Continuação)

### Atenção (Continuação)

- Depois de remover a criança do veículo, mantenha o dispositivo de retenção para crianças preso com o cinto de segurança ou ISOFIX, para evitar que ele seja lançado para frente em caso de frenagem súbita.
- Se não for necessário manter o dispositivo de retenção para crianças no banco traseiro, remova-o do veículo e guarde-o.
- Depois de um acidente, é necessário substituir o dispositivo de retenção para crianças, pois ele deverá ter sofrido danos não visíveis.

### Nota

Certifique-se de que o dispositivo de retenção para crianças:

- Esteja de acordo com as instruções fornecidas pelo fabricante do dispositivo de retenção para crianças.
- Tenha a etiqueta de aprovação de cumprimento das regulamentações de segurança em termos de leis locais.
- Seja adequado ao veículo.

### **Locais de instalação de dispositivos de retenção para crianças**

Opções admissíveis para a fixação do dispositivo de retenção para crianças com um cinto de segurança de três pontos.

Veículos equipados com cinto de segurança de três pontos na posição central:

<b>Grupo de massa</b>	<b>Banco dianteiro do passageiro</b>	<b>Nos bancos laterais traseiros</b>	<b>No banco traseiro central</b>
0: até 10 kg	<b>X</b>	<b>U/L <sup>1</sup></b>	<b>U<sup>1</sup></b>
0+: até 13 kg	<b>X</b>	<b>U/L <sup>1</sup></b>	<b>U<sup>1</sup></b>
I: 9 a 18 kg	<b>X</b>	<b>U/L <sup>1</sup></b>	<b>U<sup>1</sup></b>
II: 15 a 25 kg	<b>X</b>	<b>U/L <sup>1</sup></b>	<b>U<sup>1</sup></b>
III: 22 a 36 kg	<b>X</b>	<b>U/L <sup>1</sup></b>	<b>U<sup>1</sup></b>

**X:** Nenhum dispositivo de retenção para crianças é permitido nessa posição e classe de peso.

<sup>1</sup> Mova o banco dianteiro do passageiro até a posição mais avançada ou ajuste a inclinação do encosto em uma posição vertical o quanto for necessário para garantir que não haja interferência entre o dispositivo de retenção para crianças e o encosto do banco dianteiro.

**U:** Adequação universal em conjunto com um cinto de segurança de três pontos

**L:** Adequado para alguns dispositivos de retenção para crianças das categorias 'veículo específico', 'restrito' ou 'semi-universal'.

## 42 Bancos e dispositivos de segurança

Veículos equipados com cinto de segurança de dois pontos na posição central:

Grupo de massa	Banco dianteiro do passageiro	Nos bancos laterais traseiros	No banco traseiro central
0: até 10 kg	X	U/L <sup>1</sup>	X
0+: até 13 kg	X	U/L <sup>1</sup>	X
I: 9 a 18 kg	X	U/L <sup>1</sup>	X
II: 15 a 25 kg	X	U/L <sup>1</sup>	X
III: 22 a 36 kg	X	U/L <sup>1</sup>	X

**X:** Nenhum dispositivo de retenção para crianças é permitido nessa posição e classe de peso.

<sup>1</sup> Mova o banco dianteiro do passageiro até a posição mais avançada ou ajuste a inclinação do encosto em uma posição vertical o quanto for necessário para garantir que não haja interferência entre o dispositivo de retenção para crianças e o encosto do banco dianteiro.

**U:** Adequação universal em conjunto com um cinto de segurança de três pontos

**L:** Adequado para alguns dispositivos de retenção para crianças das categorias 'veículo específico', 'restrito' ou 'semi-universal'.

### Nota

Mova o apoio de cabeça até a posição mais alta. Se ele interferir com a instalação correta do dispositivo de retenção para crianças, remova o apoio de cabeça.

### Perigo

Advertência — Perigo extremo  
Nunca use um dispositivo de retenção para crianças voltado para trás em um banco protegido

(Continuação)

### Perigo (Continuação)

por um airbag ativo em frente a ela, sob risco de morte ou ferimentos graves à criança.

**Nota**

As disposições estabelecidas por leis se sobrepõe à disposições deste Manual.

**⚠ Perigo**

Nunca use um único cinto de segurança para um adulto e uma criança. Durante um impacto, o cinto de segurança provavelmente exercerá muita pressão na criança, causando ferimentos graves ou fatais.

Nunca deixe que duas crianças compartilhem o mesmo cinto de segurança. Ambas podem sofrer ferimentos graves em uma colisão.



**⚠ Perigo**

Bebês e crianças nunca devem ser carregados no colo de outro ocupante.

Apesar de um bebê não pesar muito, ele será tão pesado durante uma colisão que será impossível segurá-lo, mesmo se o ocupante estiver com o cinto de segurança afivelado.

**Crianças mais velhas**

Uso correto do cinto de segurança.



Para verificar se uma criança pode usar um cinto de três pontos, certifique-se de que os joelhos da criança dobram-se confortavelmente na borda do banco, o cinto transversal passa no peito da criança (entre o pescoço e o braço) e o cinto subabdominal está o mais baixo possível sobre os quadris.

**⚠ Perigo**

- Estatísticas de acidentes mostram que as crianças estarão mais seguras se estiverem no banco traseiro

(Continuação)

## 44 Bancos e dispositivos de segurança

### Perigo (Continuação)

e usando o cinto de segurança de forma adequada.

- Crianças sem cinto de segurança podem ser jogadas para fora em um acidente.
- Sempre que uma criança estiver sentada, o cinto subabdominal deverá estar em posição baixa, tocando as coxas da criança. Em um acidente, é aplicada força do cinto nos ossos pélvicos da criança.



### ⚠ Perigo

Essa imagem mostra uma criança sentada em um banco com cinto de três pontos usado incorretamente.

Se uma criança usar o cinto dessa forma, poderá sofrer ferimentos e risco de morte em uma colisão.

## Sistemas de proteção para crianças ISOFIX

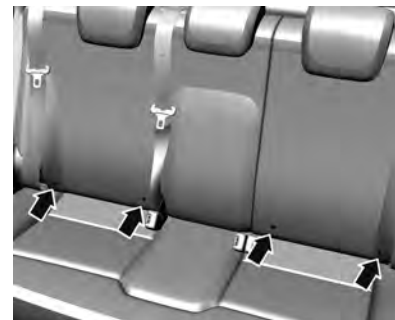

Para instalar um dispositivo de retenção para crianças equipado ISOFIX com pontos de ancoragem inferiores, siga as instruções fornecidas com o dispositivo de retenção para crianças.

Instalação dos dispositivos de retenção para crianças ISOFIX:

1. Selecione uma das posições externas do banco traseiro para a instalação do dispositivo de retenção para crianças.



2. Localize as duas posições de ancoragem inferiores.  
A localização de cada âncora inferior é identificada por uma marca circular na borda inferior do encosto do banco traseiro.
3. Verifique se não existem objetos estranhos em volta das âncoras inferiores, incluindo presilhas ou cintos de segurança. Objetos estranhos podem interferir com o travamento do dispositivo de retenção para crianças às âncoras.

4. Coloque o dispositivo de retenção para crianças no banco sobre as duas âncoras inferiores e prenda-a às âncoras seguindo as instruções fornecidas com a cadeira.
5. Ajuste e aperte o dispositivo de retenção para crianças de acordo com as instruções fornecidas com o dispositivo.

**Nota**

Como o cinto de segurança e o dispositivo de retenção para crianças podem ficar muito quentes se deixados em um veículo fechado, certifique-se de conferir a capa e as fivelas do banco antes de colocar ali uma criança.



**Perigo**

Use o ISOFIX apenas para o seu propósito original.

(Continuação)

**Perigo  
(Continuação)**

Pontos de ancoragem inferior ISOFIX são projetados apenas para prender o dispositivo de retenção para crianças que vem equipado com pontos de ancoragem inferior.

Não use ancoragens inferiores ISOFIX para prender cintos de segurança de adultos, alças ou outros itens de equipamentos em seu veículo.

Usar os pontos de ancoragem inferior ISOFIX para prender cintos de segurança de adultos, alças ou outros itens de equipamentos em seu veículo não fornecerá proteção adequada caso haja uma colisão, e pode resultar em ferimentos ou mesmo morte.



## 46 Bancos e dispositivos de segurança

### Sistemas de proteção para crianças



Para acessar os pontos de ancoragem de amarração superior, faça o seguinte:

1. Abra a tampa do ponto de ancoragem superior para travar os ganchos SUPERIORES do dispositivo de retenção para crianças.
2. Eleve o apoio de cabeça e direcione a amarração sob o dispositivo de retenção para crianças por dentro e entre os suportes do apoio de cabeça.

3. Conecte o fecho da correia de amarração do dispositivo de retenção para crianças à âncora de amarração superior, certificando-se de eliminar quaisquer torções da correia de amarração.
4. Aperte a correia do dispositivo de retenção para crianças de acordo com as instruções fornecidas com o dispositivo.
5. Puxe e empurre o dispositivo de retenção para crianças após a instalação para garantir que ele esteja seguro no lugar.

#### Perigo

Certifique-se de que o grampo na faixa da correia do dispositivo de retenção para crianças esteja preso corretamente na ancoragem da correia superior.

A fixação incorreta pode tornar ineficazes a faixa da correia e a ancoragem da correia superior.

**Posições admitidas para fixar um dispositivo de retenção para crianças em ancoragens no veículo**

Grupo de massa	Classe de tamanho	Fixação	No banco do passageiro dianteiro	Nos bancos laterais traseiros	No banco central traseiro
<b>0: até 10 kg</b>	E	ISO/R1	X	IL <sup>1</sup>	X
<b>0+: até 13 kg</b>	E	ISO/R1	X	IL <sup>1</sup>	X
	D	ISO/R2	X	IL <sup>1</sup>	X
	C	ISO/R3	X	IL <sup>1</sup>	X
<b>I: 9 a 18 kg</b>	D	ISO/R2	X	IL <sup>1</sup>	X
	C	ISO/R3	X	IL <sup>1</sup>	X
	B	ISO/F2	X	IL, IUF <sup>1</sup>	X
	B1	ISO/F2X	X	IL, IUF <sup>1</sup>	X
	A	ISO/F3	X	IL, IUF <sup>1</sup>	X
<b>II: 15 a 25 kg</b>			X	IL <sup>1</sup>	X
<b>III: 22 a 36 kg</b>			X	IL <sup>1</sup>	X

<sup>1</sup> Mova o banco dianteiro do passageiro até a posição mais avançada ou ajuste a inclinação do encosto em uma posição vertical o quanto for necessário para garantir que não haja interferência entre o dispositivo de retenção para crianças e o encosto do banco dianteiro.

**IL:** Adequado para dispositivo de retenção ISOFIX específico das categorias "veículo específico", "restrito" ou "semiuniversal". O dispositivo de retenção ISOFIX deve ser aprovado para o tipo específico do veículo.

**IUF:** Adequado para dispositivo de retenção para crianças ISOFIX voltados para a frente da categoria universal aprovado para uso nessa classe de peso.

**X:** Não há dispositivo de retenção para crianças ISOFIX aprovado para essa classe de peso.

## 48 Bancos e dispositivos de segurança

### Dispositivo do banco e classe de tamanho ISOFIX

A – ISO/F3 = Dispositivo de retenção para crianças voltado para frente para crianças de tamanho máximo na classe de peso de 9 a 18 kg.

B – ISO/F2 = Dispositivo de retenção para crianças voltado para frente para crianças menores na classe de peso de 9 a 18 kg.

B1 – ISO/F2X = Dispositivo de retenção para crianças voltado para frente para crianças menores na classe de peso de 9 a 18 kg.

C – ISO/R3 = Dispositivo de retenção para crianças voltado para trás para crianças de tamanho máximo na classe de peso de até 18 kg.

D – ISO/R2 = Dispositivo de retenção para crianças voltado para trás para crianças menores na classe de peso de até 18 kg.

E – ISO/R1 = Dispositivo de retenção para crianças voltado para trás para crianças mais novas na classe de peso de até 13 kg.

#### Nota

Mova o apoio de cabeça até a posição mais alta. Se ele interferir com a instalação correta do dispositivo de retenção para crianças, remova o apoio de cabeça.

## Compartimentos de carga

### Porta-objetos

Armazenagem do painel de instrumentos .....	49
Porta-luvas .....	50
Porta-copos .....	50

### Compartimento de carga

Triângulo de advertência .....	51
Extintor de incêndio .....	51

### Informações sobre disposição de cargas no veículo

Informações sobre como carregar o veículo .....	53
---	----

## Porta-objetos

### Armazenagem do painel de instrumentos



O compartimento de carga superior pode ser utilizado para guardar pequenos objetos.



O porta-objetos inferior está equipado com uma entrada USB e uma entrada AUX (se equipado).

Consulte *Dispositivos auxiliares* ⇨ 109.

## 50 Compartimentos de carga

### Porta-objetos no console central

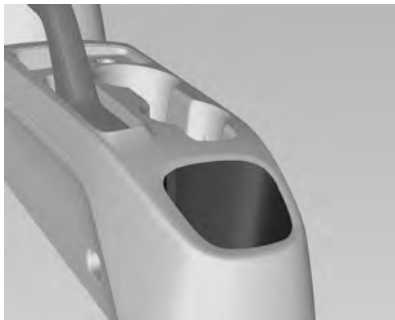

O console central entre os bancos dianteiros possui um compartimento de armazenamento para objetos maiores.

### Porta-luvas



Para abrir, puxe a alavanca.

#### Perigo

Para reduzir o risco de ferimentos em um acidente ou em uma parada brusca, sempre mantenha o porta-luvas fechado enquanto dirige.

### Porta-copos

#### Perigo

Não coloque copos sem tampa cheios de líquido quente no porta-copos enquanto o veículo estiver em movimento. Se o líquido derramar você pode se queimar e isto poderá levar à perda de controle do veículo.

Para reduzir o risco de ferimentos em caso de uma parada brusca ou uma colisão, não coloque garrafas, copos, latas etc. sem tampa ou soltos no porta-copos enquanto o veículo estiver em movimento.

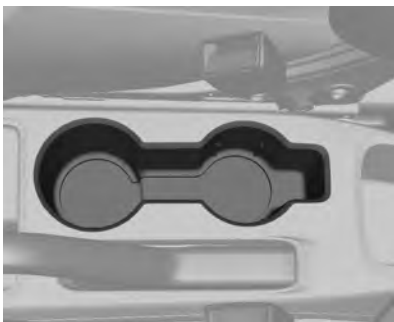

Os porta-copos estão localizados no console central.

## Compartimento de carga

### Triângulo de advertência

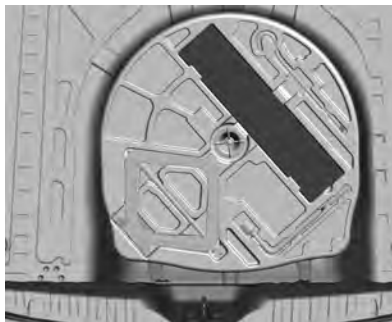

O triângulo de segurança está guardado debaixo do piso do compartimento de carga na base do pneu reserva.

### Extintor de incêndio

Para veículos sem extintor de incêndio

De acordo com a Resolução da CONTRAN nº 556/2015, Lei nº 9.503 / 1997, o extintor de incêndio não é item obrigatório.

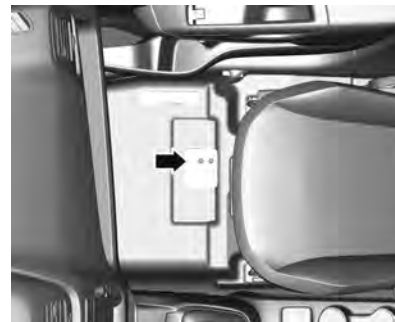

O veículo tem uma localização correta para instalar o extintor de incêndio, abaixo do banco dianteiro do passageiro, sob o carpete do piso. O extintor de incêndio e as presilhas de suporte podem ser adquiridas e instaladas em concessionárias Chevrolet.

Para veículos equipados com extintor de incêndio

## 52 Compartimentos de carga



O extintor de incêndio deve ser armazenado debaixo do banco do passageiro dianteiro.

O extintor de incêndio se deve usar da seguinte forma:

### **Atenção**

A manutenção do extintor de incêndio é de responsabilidade do proprietário, e deve ser executada rigorosamente nos intervalos especificados pelo fabricante, de acordo com as

(Continuação)

### **Atenção (Continuação)**

instruções impressas na etiqueta do equipamento. O dono deve, periodicamente, verificar se:

- Sua pressão interna ainda está indicada na zona de operação verde do manômetro.
- O selo de chumbo não é violado.
- A validade do extintor não está expirada.

Em caso de alguma irregularidade ou depois de usá-lo, o extintor deverá ser substituído por um novo, fabricado de acordo com a legislação em vigor.

### **Nota**

Note que, desde 01.01.05, com a introdução do pó ABC, que pode ser usado em materiais sólidos, em líquidos inflamáveis e em equipamentos elétricos sob

tensão -, a validade é de 5 anos a partir da data de fabricação do equipamento.

## **Informações sobre disposição de cargas no veículo**

### **Informações sobre como carregar o veículo**

- Objetos pesados dentro do compartimento de carga devem ser acondicionados contra o encosto do banco traseiro. Certifique-se de que os encostos estejam seguramente presos. Se os objetos podem ser empilhados, os objetos mais pesados devem ser colocados por baixo.
- Prenda os objetos dentro do compartimento de carga para evitar escorregamentos.
- Quando estiver transportando objetos no compartimento de cargas, os encostos dos bancos traseiros não devem estar inclinados para a frente.

- Não permita que a carga ultrapasse a altura das bordas superiores dos encostos.
- Não coloque quaisquer objetos no painel de instrumentos.
- A carga não deve obstruir a operação dos pedais, freio de estacionamento ou alavanca do câmbio, nem impedir a liberdade de movimentos do motorista. Não coloque objetos soltos no interior do veículo.
- Não dirija com o compartimento de carga aberto.
- A carga útil é a diferença entre o peso bruto permitido do veículo e o peso embarcado.

Para calcular o peso embarcado sem ocupação, insira os dados do seu veículo na tabela de pesos.

Consulte *Peso do veículo* ⇨ 230.

O peso do veículo sem ocupação inclui todos os fluidos (tanque 90% cheio) e não inclui os pesos do motorista, ocupantes e bagagem.

Equipamentos opcionais e acessórios aumentam o peso do veículo sem passageiros.



## 54 Comandos e controles

### Comandos e controles

#### Visão geral do painel de instrumentos

Visão geral do painel de instrumentos ..... 56

#### Controles

Ajuste do volante ..... 60  
Controles do Volante (Se equipado) ..... 60  
Buzina ..... 61  
Limpador/lavador do pára-brisa ..... 61  
Temperatura externa ..... 63  
Relógio ..... 63  
Tomadas elétricas ..... 64

#### Luzes de advertência, medidores e indicadores

Velocímetro ..... 65  
Odômetro ..... 65  
Odômetro de bordo ..... 65  
Tacômetro ..... 66  
Indicador de combustível ..... 66  
Indicadores de controle ..... 66  
Luz de seta ..... 67

Avisos do cinto de segurança ..... 67  
Luz do airbag e do tensionador do cinto de segurança ..... 67  
Luz indicadora do sistema de carga ..... 67  
Luz indicadora de funcionamento incorreto ..... 68  
Luz de manutenção em breve do veículo ..... 68  
Luz de advertência do sistema de freio e embreagem ..... 68  
Luz de advertência do Sistema Antitravamento do Freio (ABS) ..... 69  
Luz de aviso de mudança de marcha (Se equipado) ..... 69  
Luz de advertência da direção elétrica ..... 69  
Luz do sensor de estacionamento ultra-sônico ..... 70  
Luz de aviso de temperatura do líquido de arrefecimento do motor ..... 70  
Luz do sistema de monitoramento da pressão dos pneus ..... 70  
Luz de pressão de óleo do motor ..... 71

Luz de advertência de nível de combustível baixo ..... 71  
Luz do imobilizador ..... 71  
Luz de energia do motor reduzida ..... 72  
Luz de acionamento do pedal do freio (Se equipado) ..... 72  
Luz de farol alto ligado ..... 72  
Luz do farol para neblina dianteiro (Se equipado) ..... 72  
Luz indicadora da lanterna de neblina ..... 72  
Avisos de luzes ligadas ..... 72  
Luz do piloto automático (Se equipado) ..... 72  
Luz de abertura de porta ..... 73

#### Visores de informações

Bússola ..... 73  
Centro de informações do motorista (Driver Information Center - DIC) ..... 73

#### Mensagens do veículo

Mensagens do veículo ..... 76  
Avisos sonoros de advertência ..... 77  
Mensagens do sistema de direção ..... 78  
Mensagens do pneu ..... 78

<b>Computador de bordo</b>	
Computador de bordo . . . . .	79
<b>Personalização do veículo</b>	
Personalização do veículo . . . . .	82

## 56 Comandos e controles

### Visão geral do painel de instrumentos

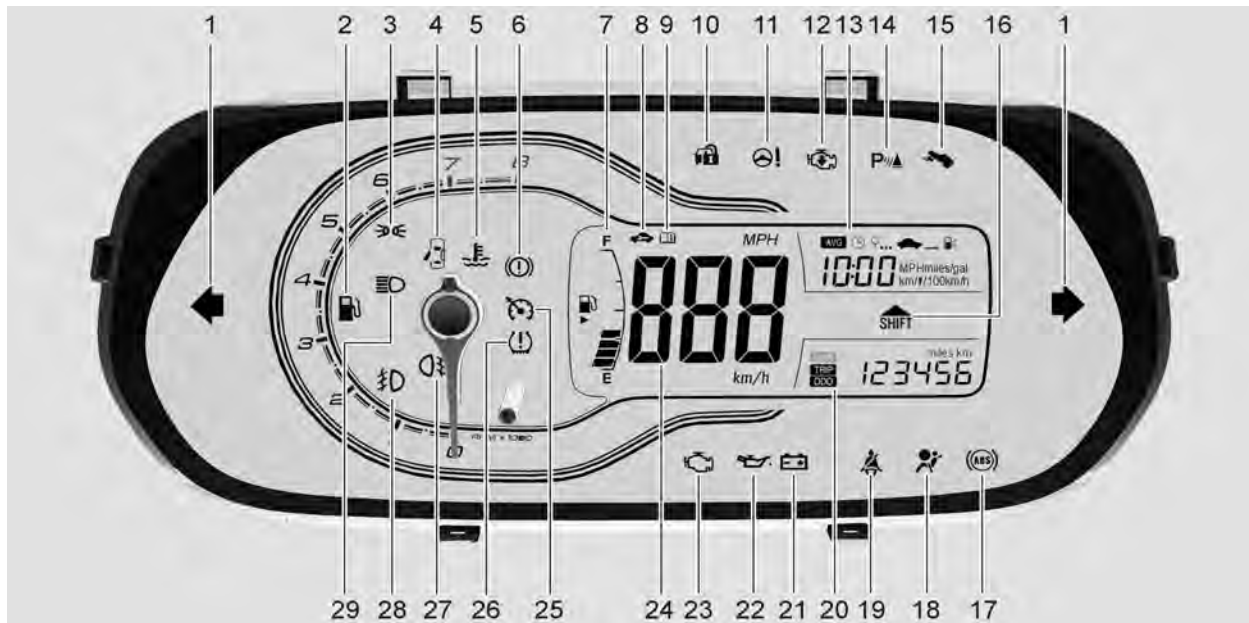

Indicadores de controle no instrumento (Modelo A)

## Comandos e controles 57

- |  |   |  |
|--|---|--|
| 1. <i>Luz de seta</i> ⇨ 67   | 14. <i>Sistema auxiliar de estacionamento (Se equipado)</i> ⇨ 157           | 26. <i>Luz do sistema de monitoramento da pressão dos pneus</i> ⇨ 70 |
| 2. <i>Luz de advertência de nível de combustível baixo</i> ⇨ 71                      | 15. <i>Luz de acionamento do pedal do freio (Se equipado)</i> ⇨ 72          | 27. <i>Luz indicadora da lanterna de neblina</i> ⇨ 72                |
| 3. <i>Avisos de luzes ligadas</i> ⇨ 72   | 16. <i>Luz de aviso de mudança de marcha (Se equipado)</i> ⇨ 69             | 28. <i>Luz do farol para neblina dianteiro (Se equipado)</i> ⇨ 72    |
| 4. <i>Luz de abertura de porta</i> ⇨ 73  | 17. <i>Luz de advertência do Sistema Antitravamento do Freio (ABS)</i> ⇨ 69 | 29. <i>Luz de farol alto ligado</i> ⇨ 72                             |
| 5. <i>Luz de aviso de temperatura do líquido de arrefecimento do motor</i> ⇨ 70      | 18. <i>Luz do airbag e do tensionador do cinto de segurança</i> ⇨ 67        |  |
| 6. <i>Luz de advertência do sistema de freio e embreagem</i> ⇨ 68                    | 19. <i>Avisos do cinto de segurança</i> ⇨ 67                                |  |
| 7. <i>Indicador de combustível</i> ⇨ 66  | 20. <i>Odômetro</i> ⇨ 65  |  |
| 8. <i>Luz de manutenção em breve do veículo</i> ⇨ 68                                 | 21. <i>Luz indicadora do sistema de carga</i> ⇨ 67                          |  |
| 9. <i>Como usar este manual</i> ⇨ 2  | 22. <i>Luz de pressão de óleo do motor</i> ⇨ 71                             |  |
| 10. <i>Luz do imobilizador</i> ⇨ 71  | 23. <i>Luz indicadora de funcionamento incorreto</i> ⇨ 68                   |  |
| 11. <i>Luz de advertência da direção elétrica</i> ⇨ 69                               | 24. <i>Velocímetro</i> ⇨ 65   |  |
| 12. <i>Luz de energia do motor reduzida</i> ⇨ 72                                     | 25. <i>Piloto automático (Se equipado)</i> ⇨ 154                            |  |
| 13. <i>Centro de informações do motorista (Driver Information Center - DIC)</i> ⇨ 73 |   |  |

## 58 Comandos e controles

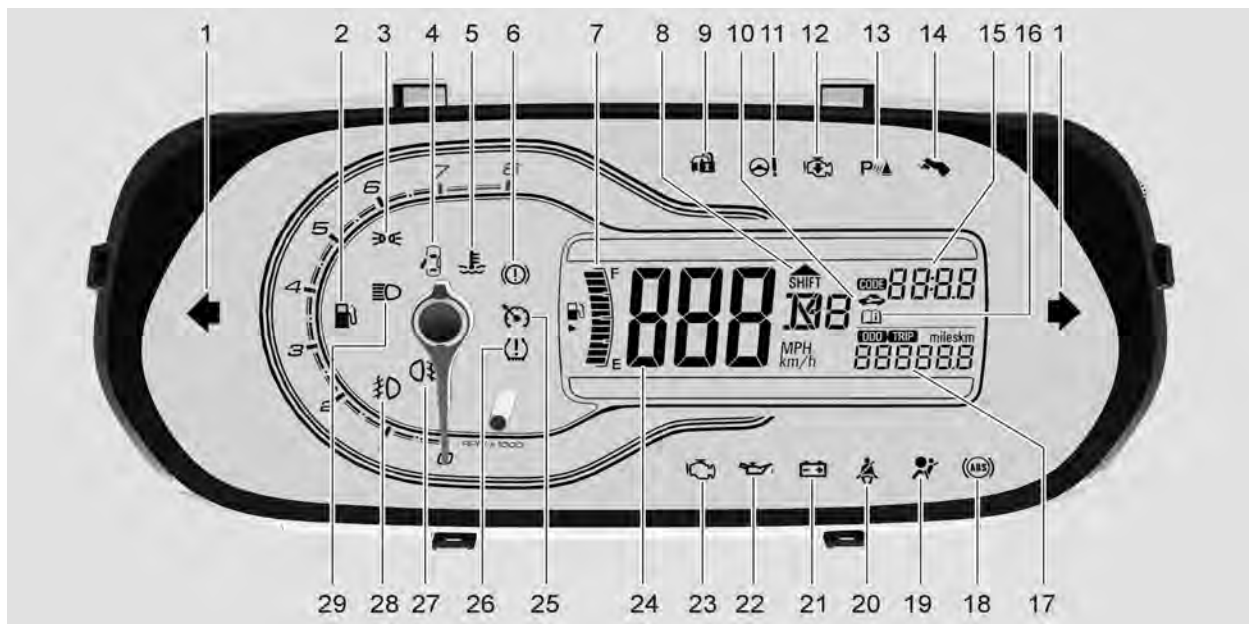

Indicadores de controle no instrumento (Modelo B)

## Comandos e controles 59

- |   |  |  |
|---|--|--|
| 1. <i>Luz de seta</i> ⇨ 67  | 14. <i>Luz de acionamento do pedal do freio (Se equipado)</i> ⇨ 72                   | 26. <i>Luz do sistema de monitoramento da pressão dos pneus</i> ⇨ 70 |
| 2. <i>Luz de advertência de nível de combustível baixo</i> ⇨ 71                 | 15. <i>Centro de informações do motorista (Driver Information Center - DIC)</i> ⇨ 73 | 27. <i>Luz indicadora da lanterna de neblina</i> ⇨ 72                |
| 3. <i>Avisos de luzes ligadas</i> ⇨ 72  | 16. <i>Como usar este manual</i> ⇨ 2   | 28. <i>Luz do farol para neblina dianteiro (Se equipado)</i> ⇨ 72    |
| 4. <i>Luz de abertura de porta</i> ⇨ 73   | 17. <i>Odômetro</i> ⇨ 65   | 29. <i>Luz de farol alto ligado</i> ⇨ 72                             |
| 5. <i>Luz de aviso de temperatura do líquido de arrefecimento do motor</i> ⇨ 70 | 18. <i>Luz de advertência do Sistema Antitravamento do Freio (ABS)</i> ⇨ 69          |  |
| 6. <i>Luz de advertência do sistema de freio e embreagem</i> ⇨ 68               | 19. <i>Luz do airbag e do tensionador do cinto de segurança</i> ⇨ 67                 |  |
| 7. <i>Indicador de combustível</i> ⇨ 66   | 20. <i>Avisos do cinto de segurança</i> ⇨ 67   |  |
| 8. <i>Luz de aviso de mudança de marcha (Se equipado)</i> ⇨ 69                  | 21. <i>Luz indicadora do sistema de carga</i> ⇨ 67                                   |  |
| 9. <i>Luz do imobilizador</i> ⇨ 71  | 22. <i>Luz de pressão de óleo do motor</i> ⇨ 71                                      |  |
| 10. <i>Luz de manutenção em breve do veículo</i> ⇨ 68                           | 23. <i>Luz indicadora de funcionamento incorreto</i> ⇨ 68                            |  |
| 11. <i>Luz de advertência da direção elétrica</i> ⇨ 69                          | 24. <i>Velocímetro</i> ⇨ 65  |  |
| 12. <i>Luz de energia do motor reduzida</i> ⇨ 72                                | 25. <i>Piloto automático (Se equipado)</i> ⇨ 154                                     |  |
| 13. <i>Sistema auxiliar de estacionamento (Se equipado)</i> ⇨ 157               |  |  |

## 60 Comandos e controles

### Controles

#### Ajuste do volante



Destrave a alavanca, ajuste o volante e trave-a novamente, e assegure-se de que esteja totalmente travada.

Não ajuste o volante a menos que o veículo esteja parado.

#### Controles do Volante (Se equipado)

##### ⚠ Atenção

De acordo com a Lei 11291/2006, eventualmente pode ocorrer lesão do sistema auditivo quando ele é exposto a som potente acima de 85 (oitenta e cinco) decibéis.

O sistema de conforto e conveniência pode ser usado pelos controles do volante.

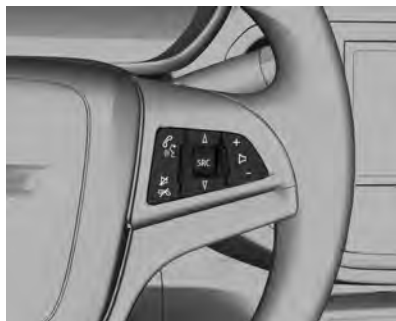

- **[+/-] Botões de Volume**  
Pressione o botão + para aumentar o volume.  
Pressione o botão - para abaixar o volume.
- **📵 Botão Mudo**  
Pressione o botão em qualquer modo de reprodução de música para ligar ou desligar a função de silenciamento.
- **📞 Botão Desligar**  
No modo ocupado, você pode pressionar este botão para rejeitar ou finalizar as chamadas.
- **📞 Botão Ligar**  
Pressione o botão para atender a chamada ou entrar no modo de seleção de rediscagem.
- **Botão Source [Δ SRC ▽] / manopla de controle**  
Pressione o botão Source (SRC) para selecionar um modo de reprodução de som.

Empurre o botão Source (SRC) para cima ou para baixo para mudar as estações de rádio registradas ou alterar a música que está sendo reproduzida.

Consulte *Conforto e Conveniência* ⇨ 92.

O controle de velocidade de cruzeiro pode ser operado pelos controles do volante.



Consulte *Piloto automático (Se equipado)* ⇨ 154.

## Buzina



Pressione o ponto  no centro do volante.

## Limpador/lavador do pára-brisa



### Limpador do para-brisa

**2** : Rápido

**1** : Lento

 : Limpeza com intervalo de tempo ou limpeza automática com sensor de chuva (se equipado)

 : Desligado

Para um ciclo único quando os limpadores de para-brisa estiverem desativados, puxe a alavanca para baixo.



## 62 Comandos e controles

Não utilize se o para-brisa estiver congelado.

Desligue em lavadores de carro.

### Limpador automático com sensor de chuva (se equipado)

 : limpeza automática com sensor de chuva

O sensor de chuva detecta a quantidade de água no para-brisa e regula automaticamente a frequência do limpador.

### Sensibilidade ajustável do sensor de chuva (se equipado)



Gire o botão de ajuste para ajustar a sensibilidade:

**Baixa sensibilidade** : Gire o botão de ajuste para baixo

**Alta sensibilidade** : Gire o botão de ajuste para cima

#### Cuidado

Desligue o limpador do para-brisa e a operação automática com o sensor de chuva em lavajatos.

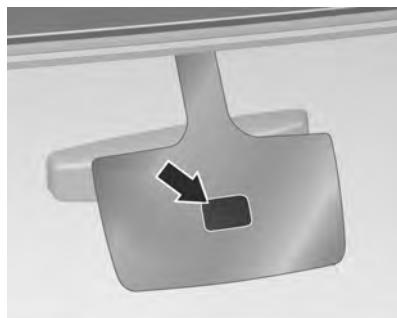

Mantenha o sensor livre de poeira, sujeira e gelo.

Se você passar o limpador para o modo de sensor de chuva ou mudar o botão de ajuste de baixa sensibilidade para alta sensibilidade quando a ignição estiver ligada, os limpadores operarão uma vez para verificar o sistema.

### Lavador do para-brisa

Puxe a alavanca. O fluido do lavador é borrifado no para-brisa e o limpador se move algumas vezes.

#### Cuidado

Uma visão pouco nítida para o motorista pode levar a um acidente, resultando em ferimentos e em danos ao veículo ou outra propriedade.

Não ligue os limpadores do para-brisa quando ele estiver seco ou obstruído, com lama, com neve ou com gelo. Utilizar os limpadores em um para-brisa

(Continuação)

### Cuidado (Continuação)

obstruído poderá danificar as palhetas e o motor do limpador e o vidro.

Não opere o lavador do para-brisa continuamente mais que alguns segundos ou se o tanque de fluido do lavador estiver vazio. Isso poderá fazer com que o motor do lavador superaqueça.

### Temperatura externa

Uma queda na temperatura é imediatamente indicada no sistema de conforto e conveniência em veículos com tela do Modelo A, ou no Centro de informação do motorista, em veículos com tela do Modelo B. Um aumento na temperatura é indicado após algum tempo.

### Perigo

Pode já haver gelo na estrada, apesar de o visor indicar alguns graus acima dos 0 °C.

### Relógio

A data e a hora são exibidas na Tela de Informações.

As configurações de data e de hora podem ser ajustadas.

Consulte "Data e hora" no item Personalização em *Operação* ⇨ 95.

Se o veículo não estiver equipado com o sistema de conforto e de conveniência, a data e a hora serão exibidas no Centro de Informações do Motorista.

Consulte *Centro de informações do motorista (Driver Information Center - DIC)* ⇨ 73.

### Modelo A



Para definir a hora do Visor do modelo A, girar o botão para cima ou para baixo até que ela seja exibida.

**Definir horas/minutos :** Pressione o botão **SET/CLR** por mais de 2 segundos até que ele pisque, pressione-o novamente para selecionar a exibição de minutos.

**Como aumentar horas/minutos :** Gire o botão na alavanca de luzes indicadoras dos sinalizadores de

## 64 Comandos e controles

direção até chegar ao número desejado e pressione o botão **SET/CLR** para finalizar.

### Modelo B



Para ajustar a hora na Tela de Modelo B, pressione o botão por menos de dois segundos, como mostrado na imagem abaixo.



**Definir horas/minutos :** Pressione o botão de controle por mais de dois segundos até piscar, pressione novamente por um período mais longo para selecionar o próximo menu.

**Como aumentar horas/minutos :** Pressione o botão de controle por menos de dois segundos, após isso o campo desejado piscará para aumentar o número. Repita esses passos até que o número desejado apareça.

## Tomadas elétricas

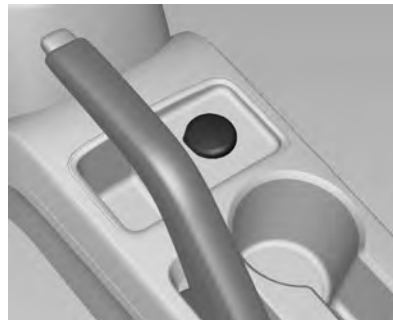

Uma tomada de energia de 12 Volts está localizada no console central.

Não exceda o consumo máximo de energia de 120 Watts.

A tomada é desativada com a ignição desligada. Além disso, a tomada se desativa no caso de baixa tensão da bateria.

### Cuidado

Não conecte qualquer acessório de transferência de corrente, por exemplo, carregadores elétricos ou baterias.

Não danifique os soquetes usando plugues inadequados.

## Luzes de advertência, medidores e indicadores

### Velocímetro



Indica a velocidade do veículo.

### Odômetro



O hodômetro mostra a distância registrada.

É possível alternar entre o hodômetro e o hodômetro parcial.

Consulte *Centro de informações do motorista (Driver Information Center - DIC)* ⇨ 73

### Odômetro de bordo

Há um hodômetro parcial independente, que mostra a distância registrada desde a última redefinição.

## 66 Comandos e controles

Para reiniciar o hodômetro parcial, é necessário selecioná-lo e então manter pressionado o botão do painel de instrumentos por alguns segundos com ignição ligada.

Consulte *Centro de informações do motorista (Driver Information Center - DIC)* ⇨ 73

### Tacômetro



Exibe as rotações por minuto (RPM) do motor.

Dirija com o motor em baixa rotação, o máximo possível, para cada marcha tanto quanto possível.

### Cuidado

Se o ponteiro estiver na zona vermelha de alerta, a rotação máxima permitida do motor foi ultrapassada. Risco para o motor.

### Indicador de combustível



**F ou 1** : Cheio

**E ou 0** : Vazio

Exibe o nível do tanque de combustível.

Nunca deixe o tanque vazio.

Devido ao combustível que sobra no tanque, a quantidade total de enchimento pode ser menor que a capacidade especificada do tanque.

Consulte *Centro de informações do motorista (Driver Information Center - DIC)* ⇨ 73.

### ⚠ Perigo

Antes de abastecer o tanque, pare o veículo e desligue o motor.

### Indicadores de controle

Os indicadores de controle descritos não estão presentes em todos os veículos. A descrição se aplica a todas as versões de instrumentos. Ao ligar a ignição, a maioria dos indicadores de controle acenderá brevemente como teste de funcionalidade.

As cores do indicador de controle significam:

**Vermelho** : perigo, lembrete importante

**Amarelo** : aviso, informação, falha

**Verde** : confirmação da ativação

**Azul** : confirmação da ativação

**Branco** : confirmação da ativação

## Luz de seta

pisca em verde

Pisca enquanto os sinalizadores de direção estão ligados e/ou quando o pisca-alerta está ligado.

Se o indicador de controle piscar rapidamente, isso indica falha em uma luz do sinalizador de direção ou em um fusível associado.

Consulte *Substituição de lâmpadas* ⇨ 183, *Fusíveis* ⇨ 190 e *Sinais de seta e de mudança de faixa* ⇨ 87.

## Avisos do cinto de segurança

Acende ou pisca em vermelho (relativo ao Cinto de segurança do motorista)

Quando é dada a partida no motor, esse indicador de controle pisca alguns segundos, depois para de piscar e, então, permanece aceso enquanto o cinto de segurança do motorista não é afivelado, para lembrar o motorista de afivelar o cinto de segurança.

Se o motorista permanecer com o cinto de segurança desafivelado enquanto o veículo estiver em movimento, depois de atingir uma distância ou velocidade específica, um alarme soa e esse indicador de controle pisca por vários segundos.

O indicador de controle e o sinal sonoro não serão ativados se o cinto de segurança do motorista já estiver afivelado.

Consulte *Cinto de segurança de três pontos* ⇨ 30.

## Luz do airbag e do tensionador do cinto de segurança

acende em vermelho

Ao ligar a ignição, a luz indicadora do controle acende por alguns segundos. Se ela não acender, não apagar após alguns segundos ou acender durante a condução, existe um defeito no sistema de airbag. Procure assistência de uma Concessionária Chevrolet. O sistema pode falhar em disparar no caso de um acidente ou desdobramento em colisão.

A aplicação dos pré-tensionadores dos cintos ou dos airbags é indicada pelo acendimento contínuo de .

### Perigo

Conserte imediatamente a causa da falha em uma Concessionária Chevrolet.

Consulte *Cintos de segurança* ⇨ 29 e *Sistema de airbag* ⇨ 33.

## Luz indicadora do sistema de carga

acende em vermelho

## 68 Comandos e controles

Acende ao acionar a ignição e apaga logo após a partida do motor.

Se acender enquanto o motor estiver funcionando, pare o veículo e desligue o motor. A bateria não está carregando. O resfriamento do motor pode ser interrompido. Procure assistência de uma concessionária Chevrolet.

### Luz indicadora de funcionamento incorreto

 acende em amarelo

A luz indicadora de falhas liga quando o veículo detecta uma falha no sistema de controle de emissões ou em sensores eletrônicos importantes.

Se a luz indicadora de falhas estiver piscando, poderão ocorrer danos no conversor catalítico. Reduzir a velocidade do motor pode evitar danos ao conversor catalítico e fazer com que a luz indicadora de falha pare de piscar.

Se a luz indicadora de falha estiver acesa ao dirigir o veículo, o veículo necessita de manutenção em uma concessionária Chevrolet.

### Luz de manutenção em breve do veículo

 acende em azul.

Acende em conjunto com o indicador de controle  e um código de aviso para a mensagem de potência reduzida do motor quando o veículo precisa de manutenção.

Leve o veículo a uma concessionária Chevrolet imediatamente para verificação.

Consulte *Mensagens do veículo* ⇨ 76.

### Luz de advertência do sistema de freio e embreagem

 acende em vermelho

Acende quando o freio de estacionamento é acionado, o nível do fluido de freio/embreagem está muito baixo ou se houver um defeito no sistema.

Consulte *Freios* ⇨ 179.

#### Perigo

Se a luz de advertência do sistema de freio acender, verifique o nível do fluido de freios e entre em contato imediatamente com uma Concessionária Chevrolet.

Se o nível do fluido de freios no reservatório estiver baixo, não dirija o veículo.

Isso poderá significar que os freios não estão funcionando corretamente. Dirigir com os freios em má condição poderá causar lesão grave, ou morte, e danificar o veículo e outra propriedade.

Acende após a ignição ser ligada se o freio de estacionamento for acionado.

Consulte *Freio de estacionamento*  
⇨ 153.

## Luz de advertência do Sistema Antitravamento do Freio (ABS)

 acende em amarelo.

Acende por alguns segundos após a ignição ser ligada. O sistema está pronto para operar quando o indicador do controle desligar.

Se o indicador do controle não apagar após alguns segundos ou se acender durante a condução, existe um defeito no ABS. O sistema de freio permanece operacional mas sem a regulagem do ABS.

Consulte *Sistema Antitravamento do Freio (ABS)* ⇨ 152.

## Luz de aviso de mudança de marcha (Se equipado)

### Aumento de marcha



Para veículo com transmissão manual, o indicador de aumento de marcha acende quando uma marcha mais alta é recomendada para economizar combustível, evitando manter uma alta rotação no motor. A baixa rotação do motor permite maior economia de combustível.

### Perigo

A recomendação para aumento de marcha é somente um auxílio para o motorista, não substitui a atenção do motorista. Escolher a marcha certa é responsabilidade do motorista e depende da situação, como ultrapassagens, reboques ou trechos íngremes.

## Luz de advertência da direção elétrica

### Direção elétrica

 acende em amarelo.

Ao ligar a ignição, a luz indicadora do controle acende por alguns segundos (se equipado).

### Acende com a direção elétrica reduzida

O auxílio da direção elétrica é reduzido devido ao superaquecimento do sistema. A luz indicadora do controle se apagará quando o sistema esfriar.

### Acende com a direção elétrica desativada

Falha do sistema de direção elétrica. Consulte uma Concessionária ou Oficina Autorizada Chevrolet.



## 70 Comandos e controles

### Luz do sensor de estacionamento ultra-sônico

(se equipado)

 acende em amarelo

Ele acende quando há uma falha no sistema, uma falha devido a sensores sujos ou cobertos por gelo ou por neve ou por uma interferência devido a fontes externas de ultrassom. O sistema funcionará normalmente assim que a fonte de interferência for eliminada.

Conserte a causa da falha no sistema em uma concessionária Chevrolet.

#### Nota

Este equipamento pode não estar disponível em seu país.

Consulte *Sistema auxiliar de estacionamento (Se equipado)*  
⇨ 157.

### Luz de aviso de temperatura do líquido de arrefecimento do motor

 acende em vermelho

Essa luz avisa que o fluido de arrefecimento está superaquecido.

Se o veículo foi operado e dirigido em condições normais, saia da estrada, pare o veículo e o deixe em marcha lenta por alguns minutos.

Se a luz não apagar, desligue o motor e consulte uma concessionária Chevrolet.

### Luz do sistema de monitoramento da pressão dos pneus

 Para veículos com o Sistema de monitoramento da pressão dos pneus (TPMS), essa luz acende rapidamente após ligar o motor. Ela fornece informações sobre a pressão dos pneus e do TPMS.

### Quando a luz fica acesa

Indica que um ou mais pneus estão significativamente murchos.

Uma mensagem de pressão dos pneus do Centro de informação do motorista (DIC) também poderá ser exibida. Consulte *Mensagens do pneu* ⇨ 78. Pare o mais rápido possível e encha os pneus com o valor de pressão exibido na etiqueta de Informações do Pneu e de Carga. Consulte *Pressão do pneu* ⇨ 197.

### Quando a luz pisca primeiro e depois fica acesa

Se a luz pisca por aproximadamente um minuto e depois permanece acesa, pode existir um problema com o TPMS. Se o problema não for corrigido, a luz se acenderá em todos os ciclos de ignição. Consulte *Operação do monitor de pressão do pneu* ⇨ 200.

## Luz de pressão de óleo do motor

 acende em vermelho

Acende quando a ignição é acionada e apaga em alguns segundos após a partida do motor. Se permanecer ligado, consulte uma concessionária Chevrolet.

O indicador de controle poderá piscar quando o motor estiver aquecendo em marcha lenta, mas deverá apagar quando as rotações do motor aumentarem. Se o indicador de controle acender quando o veículo estiver sendo conduzido, pare o veículo assim que possível e desligue o motor. O sistema de lubrificação pode estar interrompido e causar danos ao veículo e travamento das rodas. Se as rodas travarem, pressione o pedal da embreagem, coloque a alavanca de mudanças em neutro e desligue a ignição. Quando o motor estiver desligado, é necessária uma força maior para frear e dirigir. Consulte uma concessionária Chevrolet.

### Perigo



Se as rodas estiverem travando com o veículo em movimento, pressione o pedal da embreagem, coloque a alavanca de câmbio em neutro para transmissão manual ou na posição N para transmissão automática e desligue a ignição. Será necessária uma força maior para frear o veículo e mover a direção. Consulte uma Concessionária Chevrolet.

## Luz de advertência de nível de combustível baixo

 acende em amarelo

Acende quando o nível do tanque de combustível está muito baixo.

Acende por alguns segundos quando a ignição é ligada.

A luz de advertência de nível de combustível baixo  se acende ou pisca em amarelo quando o nível de combustível está baixo. Quando a luz de advertência de nível de combustível baixo  piscar e a mensagem de advertência FILL FUEL (Abastecer com combustível) for exibida no Centro de informação do motorista, você deverá reabastecer imediatamente.

### Cuidado

Não deixe que o veículo fique sem combustível. Isso pode danificar o conversor catalítico.

Consulte *Conversor catalítico* ⇨ 146.

## Luz do imobilizador

 pisca em amarelo.

Se o indicador continuar aceso ou piscando quando a ignição estiver ligada, existe uma falha no sistema. O motor não pode ser ligado.

## 72 Comandos e controles

Conserte a causa da falha em uma Concessionária Chevrolet.

### Luz de energia do motor reduzida

 acende em amarelo

Cuidado
Acende com a luz indicadora de funcionamento incorreto quando o veículo necessita de reparos com urgência.

O veículo pode ser dirigido em baixas velocidades.

Leve o veículo a uma concessionária Chevrolet imediatamente para verificação.

### Luz de acionamento do pedal do freio (Se equipado)

 acende em amarelo.

Em veículos com transmissão automática, o motor só pode ser ligado se o pedal do freio for pressionado e a alavanca seletora estiver na posição **P** ou **N**. Consulte *Alavanca seletora* ⇨ 147.

### Luz de farol alto ligado

 acende em azul

Aceso quando os faróis altos estão ligados e durante o lampejar do farol alto.

Consulte *Interruptor de luz alta/baixa do farol dianteiro* ⇨ 86.

### Luz do farol para neblina dianteiro (Se equipado)

 acende em verde

Aceso quando os faróis de neblina dianteiros estão ligados.

Consulte *Lâmpadas para neblina dianteiras (Se equipado)* ⇨ 87.

### Luz indicadora da lanterna de neblina

 acende em âmbar.

Aceso quando a lanterna de neblina está ligada.

Consulte *Lâmpadas para neblina traseiras* ⇨ 88.

### Avisos de luzes ligadas

 acende em verde

Acesa quando as luzes externas estão acesas.

Consulte *Controles de luzes externas* ⇨ 84.

### Luz do piloto automático (Se equipado)

 acende em branco

O sistema está ligado.

 acende em verde

O controle de velocidade de cruzeiro está ativo.

Consulte *Piloto automático (Se equipado)* ⇨ 154.

## Luz de abertura de porta

 acende em vermelho

Acende quando uma porta ou a tampa do porta-malas é aberta.

Acende ao acionar a ignição e apaga logo após a partida do motor.

## Visores de informações

### Bússola

Informações da bússola são exibidas no Centro de informação do motorista (se equipado).

A bússola recebe informações do Sistema de Posicionamento Global (GPS) / OnStar.

As seguintes coordenadas são mostradas no Mostrador digital de informação:

- **Leste:** E
- **Oeste:** W
- **Sul:** S
- **Norte:** N
- **Nordeste:** NE
- **Sudeste:** SE
- **Sudoeste:** SW
- **Noroeste:** NW



- - é indicado quando o sinal do GPS não está disponível.

O sistema de bússola continuará automaticamente quando o sinal do Sistema de Posicionamento Global (GPS) tiver sido restabelecido.

### Centro de informações do motorista (Driver Information Center - DIC)

O Centro de informação do motorista (DIC) fica localizado no Painel de instrumentos, o que pode variar em modelos A ou B, dependendo da versão do veículo.

## 74 Comandos e controles

### Modelo A (se equipado)

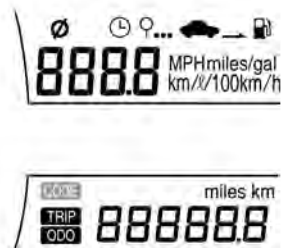

A imagem acima ilustra o mostrador do Modelo A.

### Modelo A - Computador de bordo



O computador de bordo está localizado no Centro de Informações do Motorista (DIC).

Cada vez que você girar o botão da alavanca de seta no sentido horário, o modo troca na seguinte ordem

1. Consumo médio
2. Distância estimada para o combustível restante
3. Velocidade média
4. Tempo de condução

5. Configuração de relógio (Veículo sem sistema de conforto e conveniência)
6. Temperatura externa (Veículo sem sistema de conforto e conveniência)
7. "Calibragem do pneu" (se o veículo for equipado com TPMS). Consulte "Processo de calibragem do sensor TPMS" em *Operação do monitor de pressão do pneu* ⇨ 200.

Consulte *Computador de bordo* ⇨ 79.

### Modelo A - Hodômetro/Hodômetro parcial

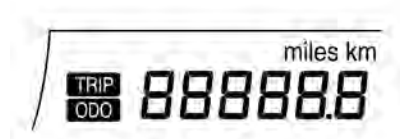

É possível alternar entre o hodômetro e o computador de bordo pressionando o botão de comando por menos de 2 segundos.

Ao pressionar o botão de controle por mais de dois segundos, o respectivo hodômetro pode ser configurado ou restaurado.

Consulte *Odômetro* ⇨ 65.

Consulte *Odômetro de bordo* ⇨ 65.

### Modelo B (se equipado)



A imagem acima ilustra o mostrador do Modelo B.



A cada vez que o botão de controle for pressionado por menos de dois segundos, o modo muda na seguinte ordem:

1. Hodômetro
2. Temperatura externa (Veículo sem sistema de conforto e conveniência)
3. Odômetro parcial
4. Configuração de relógio (Veículo sem sistema de conforto e conveniência)
5. "Calibragem do pneu" (se o veículo for equipado com TPMS). Consulte "Processo de calibragem do sensor TPMS" em *Operação do monitor de pressão do pneu* ⇨ 200.

Ao pressionar o botão de controle por mais de dois segundos, o respectivo item pode ser configurado ou zerado.

Consulte *Personalização do veículo* ⇨ 82.

Consulte *Odômetro* ⇨ 65.

## 76 Comandos e controles

Consulte *Computador de bordo*  
⇨ 79.

Consulte *Relógio* ⇨ 63.

### Mensagens do veículo

O  acende com os códigos de mensagens do veículo.

Mensagens são fornecidas por meio do Centro de Informações do motorista (DIC) ou como um alarme de advertência.

Dependendo do equipamento e da personalização do veículo, algumas das funções descritas abaixo podem não estar disponíveis.



### Cuidado

O veículo ou o motor podem ser danificados gravemente caso continue dirigindo com a mensagem no DIC acesa. Entre em contato imediatamente com a seção de reparos de uma Concessionária Chevrolet.

As mensagens do veículo são exibidas como números de código.

### Nota

Algumas mensagens podem não estar disponíveis no modelo de seu veículo.

N°	Mensagem do veículo
04	Ar-condicionado desligado devido à alta temperatura do motor
15	Falha da luz de freio auxiliar (Brake light)
16	Manutenção de luzes de freio

## Comandos e controles 77

N°	Mensagem do veículo
18	Falha no farol baixo esquerdo
20	Falha no farol baixo direito
21	Falha na luz de seta esquerda
22	Falha na luz de seta direita
23	Falha na luz de ré
24	Falha na luz da placa de licença
25	Falha no sinalizador de direção dianteiro esquerdo
26	Falha no sinalizador de direção traseiro esquerdo
27	Falha no sinalizador de direção dianteiro direito
28	Falha no sinalizador de direção traseiro direito
35	Substitua a bateria do controle remoto da chave.

N°	Mensagem do veículo
59	Abra e depois feche o vidro do motorista
60	Abra e depois feche o vidro do passageiro
61	Abra e depois feche o vidro traseiro esquerdo
62	Abra e depois feche o vidro traseiro direito
65	Tentativa de furto detectado
66	Falha do alarme antifurto
68	Repare EPS / Serviço da Direção assistida, dirigir com cuidado
75	Verifique o sistema do ar-condicionado
79	Verifique o óleo do motor
81	Verifique a transmissão automática
84	A potência do motor está reduzida
89	Luz indicadora de anomalia

N°	Mensagem do veículo
94	Coloque a alavanca da transmissão na posição "P" (Estacionamento)
95	Falha do airbag
128	Capô aberto
134	Falha na assistência para estacionamento - Limpar para-choques (5x) Assistência para estacionamento bloqueada. Consulte o manual do proprietário.
136	Reparar a assistência para estacionamento
258	Sistema auxiliar de estacionamento desligado

### Avisos sonoros de advertência

#### Quando ligar o motor ou enquanto dirige

- Se um código de aviso aparecer no Mostrador digital com funções múltiplas.



## 78 Comandos e controles

- Quando o veículo está se movendo a mais de 5 km/h com o freio de estacionamento aplicado.
- Quando o veículo tiver percorrido aproximadamente 1 km (0,6 milhas) com o sinalizador de direção ativado.

### Quando o veículo estiver estacionado e/ou uma porta for aberta

- O aviso sonoro para após alguns segundos quando a chave for inserida na ignição.
- Com as luzes exteriores ligadas.

### Mensagens do sistema de direção

#### Steering Assist is Reduced Drive with Care (Assistência para direção está reduzida. Dirija com cuidado)

Esta mensagem pode ser exibida se ocorrer um problema com o sistema de direção elétrica assistida. Se esta mensagem

aparecer, o esforço para dirigir pode ser levemente maior do que o normal. O veículo ainda está seguro para dirigir. Tenha cuidado enquanto estiver no modo de direção assistida reduzida. Se esta mensagem permanecer ou aparecer repetidamente, leve o veículo à concessionária para manutenção. Consulte *Direção* ⇨ 135.

#### Service Power Steering (Reparo da direção assistida)

Esta mensagem é exibida quando existe um problema com o sistema da direção elétrica assistida. Busque a assistência de uma Concessionária ou Oficina Autorizada Chevrolet. Consulte *Direção* ⇨ 135.

### Mensagens do pneu

#### Código FL (Left Front, dianteiro esquerdo) XXX

Se equipado com o Sistema de monitoramento da pressão dos pneus (TPMS), esta mensagem será exibida quando a pressão no pneu posicionado na dianteira

esquerda estiver baixa. A pressão aproximada do pneu dianteiro esquerdo (em kPa) também será exibida no Centro de informação do motorista.

#### Código FR (Right Front, dianteiro direito) XXX

Se equipado com o Sistema de monitoramento da pressão dos pneus (TPMS), esta mensagem será exibida quando a pressão no pneu posicionado na dianteira direita estiver baixa. A pressão aproximada do pneu dianteiro direito (em kPa) também será exibida no Centro de informação do motorista.

#### Código RL (Left Rear, traseiro esquerdo) XXX

Se equipado com o Sistema de monitoramento da pressão dos pneus (TPMS), esta mensagem será exibida quando a pressão no pneu posicionado na traseira esquerda estiver baixa. A pressão aproximada do pneu traseiro

esquerdo (em kPa) também será exibida no Centro de informação do motorista.

### **Código RR (Right Rear, traseiro direito) XXX**

Se equipado com o Sistema de monitoramento da pressão dos pneus (TPMS), esta mensagem será exibida quando a pressão no pneu posicionado na traseira direita estiver baixa. A pressão aproximada do pneu traseiro direito (em kPa) também será exibida no Centro de informação do motorista.

## **Computador de bordo**



O computador de bordo está localizado no Centro de Informações do Motorista (DIC).

O computador de bordo fornece ao motorista informações de condução, como velocidade média, distância estimada para o combustível restante, consumo médio e tempo de condução.



Cada vez que você girar o botão da alavanca de seta no sentido horário, o modo troca na seguinte ordem:

1. Consumo médio
2. Distância estimada para o combustível restante
3. Velocidade média
4. Tempo de condução

Alguns modos podem ser restaurados pressionando o botão **SET/CLR** por alguns segundos.

## 80 Comandos e controles

### Consumo médio



Esse modo indica o consumo médio.

O consumo médio é acumulado enquanto o motor estiver funcionando, mesmo que o veículo não esteja se movendo.

Para restaurar o consumo médio, pressione o botão **SET/CLR** durante alguns segundos.

### Distância estimada para o combustível restante



Esse modo indica a distância estimada de direção para esvaziar o tanque de combustível.

O intervalo de distância é de 30-999 km.

Se for efetuado o reabastecimento com a bateria desconectada ou com o carro inclinado, o computador de bordo poderá não exibir os valores corretos.

Quando a distância estimada para o combustível restante for menor do que 30 km, a mensagem **FILL**

**FUEL** (abastecer) será exibida no Mostrador digital com funções múltiplas (DIC). Reabasteça imediatamente.

A distância pode ser diferente dependendo dos padrões de condução do veículo.

Consulte *Centro de informações do motorista (Driver Information Center - DIC)* ⇨ 73.

### Nota

Como um dispositivo auxiliar, o computador de bordo pode ter diferenças com a distância real do combustível restante, de acordo com as circunstâncias.

A distância estimada para o combustível restante pode ser influenciada pelo motorista, pela estrada e pela velocidade do veículo pois é calculada de acordo com as alterações de eficiência do combustível.

### Velocidade média



Esse modo indica a velocidade média.

A velocidade média é acumulada enquanto o motor estiver funcionando, mesmo se o veículo não estiver se movendo.

A faixa de velocidade média não é limitada.

Para restaurar a velocidade média, pressione o botão **SET/CLR** durante alguns segundos.

### Tempo de condução



Esse modo indica o tempo total de condução do veículo.

O tempo de condução começa a acumular quando o botão **SET/CLR** é pressionado rapidamente e pausa se o botão **SET/CLR** é pressionado rapidamente novamente mesmo se o veículo não é conduzido.

Para restaurar o tempo de condução para zero, pressione o botão **SET/CLR** durante alguns segundos.

Durante a contagem do primeiro minuto, a indicação do tempo será exibida como MM:SS (min: seg) mudando para HH:MM (hora: min) depois disso.

A ignição deve estar na posição **2**.

## 82 Comandos e controles

### Personalização do veículo

Os parâmetros do veículo podem ser personalizados alterando as configurações no Visor de informações com funções múltiplas ou na tela "Informações" do sistema MyLink.

Os seguintes menus poderão ser exibidos:

#### Modelo B

##### Mostrador digital com funções múltiplas

- Hodômetro
- Hodômetro parcial
- Configurações do relógio (veículo sem sistema de conforto e conveniência)
- Temperatura externa (veículo sem sistema de conforto e conveniência)

#### Modelo A

##### Configurações de hora e data, rádio e Bluetooth®

Consulte o manual de Conforto e conveniência (MyLink) para obter mais informações. Consulte *Conforto e Conveniência* ⇨ 92.

##### Configurações do veículo

###### Conforto e conveniência

**Volume alerta sonoro:** Altera o volume dos avisos sonoros.

###### Iluminação

**Iluminação para saída:** Ativa ou desativa a luz de saída e altera a duração da iluminação.

###### Travamento elétrico das portas

**Travamento automático de portas:** Ativa ou desativa a função para travar todas as portas após o veículo atingir velocidade de 15 km/h e destravar as portas quando a chave for removida da ignição.

###### Travamento, destravamento e partida remotos

##### Resposta do travamento remoto:

Ativar ou desativar as luzes, a buzina ou ambos durante o travamento. O usuário pode escolher a resposta do travamento remoto.

**Apenas luzes:** Ative ou desative o retorno de luz ao destravar.

##### Retravar porta destravada à distância:

Ativa ou desativa a função de retravamento automático de portas quando a porta não é aberta após ter sido destravada.

- Nenhum
- Somente Luzes
- Somente Buzina
- Horn and Lights (Buzina e luzes)

##### Nota

Para as opções “Somente Buzina” e “Horn and Lights (Buzina e luzes)”, um aviso sonoro breve soará somente depois que o botão

 for pressionado pela segunda vez, confirmando o travamento bem-sucedido.

**Restaurar definições de fábrica**

Todas as configurações retornam aos padrões de fábrica.

## 84 Iluminação

### Iluminação

#### Iluminação externa

Controles de luzes externas ...	84
Controle de luz automático (Se equipado) .....	85
Interruptor de luz alta/baixa do farol dianteiro .....	86
Lampejador dos faróis .....	86
Luzes de pisca-alerta .....	86
Sinais de seta e de mudança de faixa .....	87
Lâmpadas para neblina dianteiras (Se equipado) .....	87
Lâmpadas para neblina traseiras .....	88
Luzes de marcha à ré .....	88
Coberturas de luzes obscurecidas .....	88

#### Iluminação interna

Controle de iluminação do painel de instrumentos .....	88
Luzes do compartimento de carga .....	89
Lâmpadas de cortesia .....	89
Lâmpadas de leitura .....	89
Luzes do porta-luvas (Se equipado) .....	90

#### Recursos de iluminação

Iluminação de entrada .....	90
Iluminação de entrada/saída ...	90
Iluminação de saída .....	90
Proteção de energia da bateria .....	91

### Iluminação externa

#### Controles de luzes externas

#### Interruptor de luz com controle de luz automático (se equipado)



Gire o interruptor das luzes:

☀ : Com o sistema de iluminação automática, gire o interruptor para ativar ou desativar o sistema.

O interruptor retorna para **AUTO**

**AUTO** : Os faróis e as luzes externas são ligados e desligados automaticamente, dependendo das condições de iluminação externas

 : As luzes de presença, luz da placa de licença e luzes do painel de instrumentos são acesas

 : Farol baixo

Pressione o interruptor das luzes

 : Farol de neblina

 : Lanterna de neblina

Quando as luzes estão ligadas, o indicador de controle  acende.

Consulte *Avisos de luzes ligadas*  
⇨ 72.

### Controle das luzes de lanterna



Gire o interruptor das luzes:

○ : Desligado

 : As luzes de presença, luz da placa de licença e luzes do painel de instrumentos são acesas

 : Farol baixo

Pressione o interruptor das luzes

 : Farol de neblina

 : Lanterna de neblina

Quando as luzes estão ligadas, o indicador de controle  acende.

Consulte *Avisos de luzes ligadas*  
⇨ 72.

### Controle de luz automático (Se equipado)



Quando a função de iluminação automática **AUTO** for ligada, o sistema liga automaticamente os faróis dianteiros e as lanternas traseiras, dependendo das condições de iluminação externa.

Esta função opera com um pequeno retardo, dependendo das condições de iluminação.



## 86 Iluminação

Se o limpador de para-brisa operar continuamente por 8 ciclos quando estiver escuro o suficiente na parte externa, as lâmpadas externas acenderão automaticamente.

### Interruptor de luz alta/baixa do farol dianteiro

#### Farol alto



Os faróis altos só podem ser ligados se os faróis baixos estiverem ligados.

Para trocar os faróis baixos para faróis altos, empurre a alavanca do sinalizador de direção.

A luz  no painel de instrumentos acenderá se os faróis altos forem ligados enquanto a ignição estiver ligada.

Para trocar os faróis altos para faróis baixos, puxe ou empurre a alavanca do sinalizador de direção.

Consulte *Luz de farol alto ligado*  
⇨ 72.

#### Perigo

Sempre alterne os faróis altos para baixos quando se aproximar de veículos na direção contrária ou quando outros veículos se aproximarem. Os faróis altos podem cegar temporariamente outros motoristas, o que pode resultar em uma colisão.

### Lampejador dos faróis

Para ativar o lampejador de farol alto, puxe a alavanca.

A alavanca retornará à posição normal quando for liberada. O farol alto permanecerá ligado enquanto a alavanca for mantida puxada para trás.

### Luzes de pisca-alerta



Acionado com o botão .

Pressione o botão  para ligar o sinalizador de advertência (pisca-alerta). Para desligar o pisca-alerta, pressione novamente o botão.

Quando o sinalizador de advertência (pisca-alerta) é ativado, a superfície vermelha do botão também pisca.

No caso de ativação do airbag, o pisca-alerta é ativado automaticamente.

## Sinais de seta e de mudança de faixa



**Alavanca para cima** : Indicador direito

**Alavanca para baixo** : Indicador esquerdo

Se a alavanca for movida além do ponto de resistência, o indicador permanecerá ligado. Quando o volante é movido de volta, o indicador é desativado automaticamente.

Para piscar algumas vezes, como ao trocar de pista, pressione a alavanca até sentir resistência e solte-a.

Mova a alavanca para o ponto de resistência e segure-a para indicação por mais tempo.

Desligue o indicador manualmente movendo a alavanca para a posição original.

## Lâmpadas para neblina dianteiras (Se equipado)



Acionado com o botão .

Para desligar, pressione o botão novamente.

### Nota

Para operar os faróis de neblina, a ignição deverá estar ligada e as luzes de presença ou os faróis acesos.

Consulte *Luz do farol para neblina dianteiro* (Se equipado)  72.

## 88 Iluminação

### Faróis de neblina (para veículos com controle automático de iluminação)

Pressione os botões dos faróis de neblina  para acendê-los e apagá-los. As luzes de presença acendem automaticamente com os faróis de neblina dianteiros.

### Lâmpadas para neblina traseiras



Accionado com o botão .

Para desligar, pressione o botão novamente.

### Nota

Para operar as lanternas de neblina traseiras, a ignição deverá estar ligada e as luzes de presença ou os faróis acesos.

Consulte *Luz indicadora da lanterna de neblina* ⇨ 72.

### Luzes de marcha à ré

As luzes de ré acendem quando a ignição está ligada e a marcha à ré é selecionada.

### Coberturas de luzes obscurecidas

A parte interna do compartimento das luzes pode embaçar brevemente em condições de tempo molhado e frio, em chuva pesada ou após a lavagem. A névoa desaparece rapidamente por si mesma. Ligue os faróis dianteiros para ajudar.

## Iluminação interna

### Controle de iluminação do painel de instrumentos

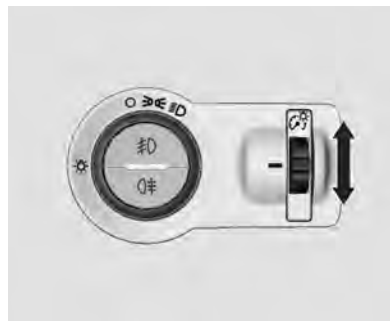

O painel de instrumentos acende quando a ignição é ligada.

O brilho pode ser ajustado quando as luzes externas estiverem ligadas.

Gire o botão para cima ou para baixo até que o brilho desejado tenha sido obtido.

## Luzes do compartimento de carga

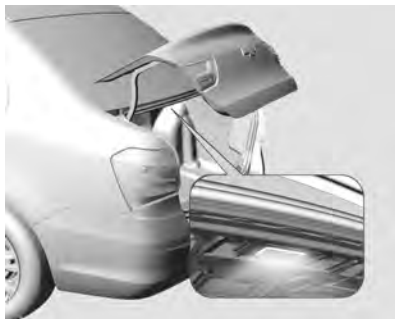

A luz acende quando a tampa traseira é aberta e desliga automaticamente quando a tampa do porta-malas é fechada.

## Lâmpadas de cortesia



Uso do interruptor basculante:

 : Automaticamente acende ou apaga gradativamente as luzes ao abrir as portas, retirar a chave da ignição ou após um comando remoto de destravamento das portas.

| : Sempre ligada.

○ : Sempre desligada.



### Perigo

Evite utilizar as luzes de cortesia ao dirigir no escuro.

Um compartimento de passageiro iluminado reduz a visibilidade no escuro e poderá causar uma colisão.

## Lâmpadas de leitura



Operadas com os botões  e .

## 90 Iluminação

### Perigo

Evite utilizar as luzes internas ao dirigir no escuro. Um compartimento de passageiro iluminado reduz a visibilidade no escuro e poderá causar uma colisão.

### Luzes do porta-luvas (Se equipado)

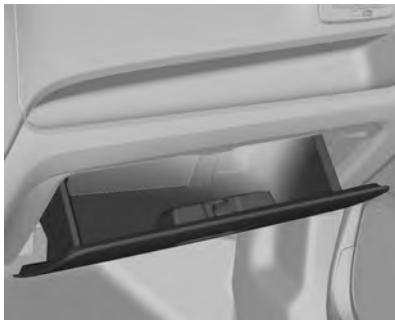

A luz é ligada quando o porta-luvas é aberto e desliga quando ele é fechado.

## Recursos de iluminação

### Iluminação de entrada

#### Iluminação de boas vindas

As luzes internas se acendem por um tempo curto ao destravar o veículo com o controle remoto. Esta função facilita a localização do veículo quando está escuro.

A iluminação desliga imediatamente ao girar a ignição para a posição acessória.

Consulte *Ignição do motor* ⇨ 144.

### Iluminação de entrada/saída

Algumas luzes e interruptores internos também acenderão ao abrir a porta do motorista.

### Iluminação traseira do solo

As luzes da placa de licença se acendem por um período ao abrir a tampa do porta-malas com o controle remoto.

## Iluminação de saída

As luzes iluminam a área adjacente por um tempo ajustável após sair do veículo.

### Ligando

Ativação, desativação e duração das luzes nessa função podem ser alteradas no menu de Conforto e de conveniência.

Consulte "Definições do veículo" em *Personalização do veículo* ⇨ 82.

A luz de saída, na configuração padrão, permanece ativada por 30 segundos após a porta do motorista ser fechada.

1. Desligue a ignição.
2. Remova a chave de ignição.
3. Abra a porta do motorista.
4. Puxe a alavanca dos sinalizadores de direção.
5. Feche a porta do motorista.

A luz será desligada imediatamente se a alavanca do sinalizador de direção for puxado novamente.

## **Proteção de energia da bateria**

### **Desligando as luzes elétricas**

Para evitar a descarga da bateria quando a ignição está desligada, algumas das luzes internas são desligadas automaticamente após algum tempo.

Se for desligada a ignição com as luzes externas ligadas, elas automaticamente apagarão após alguns minutos.

Considere que as luzes externas acenderão novamente se forem acesas com a ignição desligada.

## 92 Sistema de conforto e conveniência

# Sistema de conforto e conveniência

### Introdução

Conforto e Conveniência .....	92
Dispositivo antifurto .....	93
Visão geral .....	93
Página inicial .....	94
Operação .....	95

### Rádio

Rádio AM-FM .....	99
Recepção do rádio .....	100
Mastro fixo da antena .....	101

### Reprodutores de áudio

Porta USB .....	101
Porta USB (Sistema de áudio) .....	102
Porta USB (Sistema de fotos) .....	106
Porta USB (Sistema de filmes) .....	107
Dispositivos auxiliares .....	109

### Reconhecimento de voz

Reconhecimento de voz .....	110
-----------------------------	-----

### Telefone

Bluetooth (Visão geral) .....	110
Bluetooth (Controles do Sistema de Conforto e conveniência) .....	111
Apple CarPlay e Android Auto .....	116
Fone viva-voz .....	118

### Marcas registradas e Contratos de licença

Acordos de licença e marcas registradas .....	121
---	-----

## Introdução

### Conforto e Conveniência

#### Nota

O modelo de rádio e os recursos podem mudar de acordo com o país e o nível do veículo.

#### Nota

Algumas funções do Sistema de conforto e conveniência podem não ser compatíveis com todos os celulares e smartphones disponíveis no mercado. Tais recursos também dependem de conexão com a internet e do serviço oferecido pelas operadoras de telefonia e da disponibilidade dos aplicativos.

Leia as páginas a seguir para se familiarizar com esses recursos.

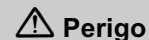

Retirar os olhos da estrada por muito tempo ou com muita frequência ao usar qualquer recurso do sistema de Conforto

(Continuação)

### Perigo (Continuação)

e conveniência pode causar um acidente. Você ou outras pessoas podem sofrer ferimentos ou a morte. Não preste atenção prolongada a tarefas do sistema de Conforto e conveniência enquanto dirige. Limite os olhares aos visores do veículo e concentre a atenção ao dirigir. Use os comandos de voz sempre que possível.

O sistema de Conforto e conveniência tem recursos incorporados destinados a ajudar a evitar distrações ao desativar algumas funções durante a condução. Essas funções poderão estar esmaecidas quando estiverem indisponíveis. Muitos recursos do sistema de conforto e conveniência também estão disponíveis nos controles do volante.

Antes da condução:

- Familiarize-se com a operação, com os botões do painel e com os botões da tela.
- Configure o áudio predefinindo estações favoritas, Ajuste do som aparece na tela.
- Configure números de telefone antecipadamente para que eles possam ser discados facilmente tocando em um único botão ou usando um comando de voz se estiver equipado com o recurso de Bluetooth do telefone.

Consulte *Direção defensiva* ⇨ 131.

### Dispositivo antifurto

O sistema de Conforto e conveniência tem um sistema de segurança eletrônico instalado para impedir furtos.

O sistema de Conforto e conveniência só funciona no veículo em que foi primeiramente instalado e não pode ser usado em outro veículo.

### Visão geral



#### Nota

O modelo de rádio e os recursos podem mudar de acordo com o país e o nível do veículo.

#### 1.

- Pressione para ligar.
- Mantenha pressionado para desligar.
- Pressione para silenciar o sistema quando estiver ligado.
- Gire para aumentar ou diminuir o volume.



## 94 Sistema de conforto e conveniência

### 2. ►►

- Rádio: Pressione para buscar estações de rádio disponíveis com boa recepção automaticamente.
- USB/Música por Bluetooth/Vídeos/Imagens: pressione para acessar o próximo conteúdo. Mantenha pressionado para avançar rápido.

### 3. ◀◀

- Rádio: Pressione para buscar estações de rádio disponíveis com boa recepção automaticamente.
- USB/Música por Bluetooth/Vídeos/Imagens: pressione para acessar o conteúdo anterior. Mantenha pressionado para retroceder rapidamente.

### 4. 🏠

- Pressione para ir para a Página inicial. Consulte *Página inicial* ⇨ 94.

## Página inicial

### Botões da tela tátil

Os botões da tela tátil são exibidos na tela quando disponíveis. Quando uma função não está disponível, o botão pode ficar esmaecido. Ao selecionar uma função, o botão pode ficar iluminado.

### Recursos da página inicial

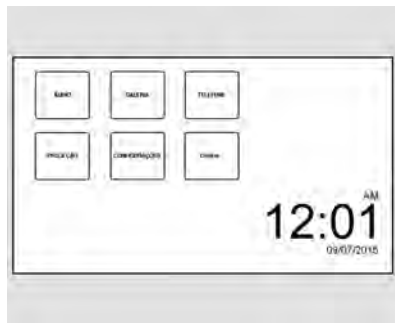

Pressione 🏠 para ir para a Página inicial.

**Audio (Áudio)** : Toque para selecionar AM, Fm, USB/iPod/Áudio por Bluetooth ou AUX (se equipado).

**Gallery (Galeria)** : Toque para visualizar uma imagem ou assistir a um vídeo.

**Phone (Telefone)** : Toque para ativar os recursos do telefone (se equipado). Consulte *Bluetooth (Visão geral)* ⇨ 110 ou *Bluetooth (Controles do Sistema de Conforto e conveniência)* ⇨ 111.



**Projection (Projeção)** : Toque para acessar dispositivos compatíveis ao conectar-se. Consulte *Porta USB* ⇨ 101 ou *Porta USB (Sistema de áudio)* ⇨ 102 ou *Porta USB (Sistema de fotos)* ⇨ 106 ou *Porta USB (Sistema de filmes)* ⇨ 107.

**Settings (Configurações)** : Toque para acessar o menu Configurações. Consulte *Personalização do veículo* ⇨ 82.

**Onstar** : Toque para acessar o OnStar quando disponível.

### **Modo de edição**

No modo de edição, a página inicial pode ser reorganizada.

1. Pressione  no painel de controle.
2. Mantenha qualquer menu pressionado para acessar o modo de edição.
3. Arraste e solte o menu desejado para alterar a posição.
4. Pressione  para sair do modo de edição.

### **Nota**

- O modo de edição encerra-se após um tempo de inatividade de 30 segundos.
- Ao arrastar e soltar o menu na seta, o menu será posicionado na página seguinte ou na anterior.
- O número máximo de páginas do modo de edição é 3.

### **Operação**

#### **Controles do rádio**

O sistema de Conforto e conveniência é operado por meio de botões, menus exibidos na tela e comandos do volante.

#### **Como ligar e desligar o sistema.**

 : Pressione para ligar o rádio. Mantenha pressionado para desligar o rádio.

#### **Desligamento automático**

Se o sistema de Conforto e conveniência estiver ligado após desligar a ignição, ele se desligará automaticamente após 10 minutos.

Se a ignição for desligada e o usuário abrir a porta do motorista do veículo, o sistema será desligado automaticamente.

#### **Controle do volume**



 : Gire para aumentar ou diminuir. Pressione quando o sistema estiver ligado para silenciar ou cancelar o silenciamento do sistema.

### **Configurações do rádio**

#### **Volume automático**

Esse recurso ajusta automaticamente o volume do rádio para compensar o ruído do vento e da rua.

O nível de compensação de volume pode ser selecionado ou o recurso pode ser desligado.

1. Pressione  e, em seguida, toque em Configurações.
2. Toque Rádio.
3. Selecione Volume automático.
4. Selecione a configuração desejada.
5. Toque em  para voltar à tela de fonte.

#### **Ajuste de tom**

1. Pressione  e, em seguida, toque em Configurações.
2. Toque Rádio.
3. Toque Config. de tom.

## 96 Sistema de conforto e conveniência

4. Selecione um ajuste de tonalidade predefinido ou um personalizado e o atenuador/equalizador:

### Ajustes predefinidos

- Talk, Rock, Jazz, Pop, Country, Clássica ou Custom (Personalizado).

### Personalizado

- Grave, Midrange (Médio) ou Agudo: Toque em - ou +.

### Atenuador (fader) ou equalização (balance)

- Ajuste os alto-falantes dianteiro/traseiro ou esquerdo/direito arrastando o ponto na imagem do veículo na tela.



5. Toque em  para voltar à tela de fonte.

### Ajuste de Time and Date (Data e hora)

1. Pressione  e, em seguida, toque em Configurações.



2. Toque em Time and Date (Data e hora) e, em seguida em Set Time (Ajustar hora) ou Set Date (Ajustar data).

3. Toque em + ou - para ajustar o valor.

4. Toque em  ou  para ajustar AM ou PM em formato de 12 horas.

5. Toque em .

### Ajuste do formato de hora 12/24

1. Pressione  e, em seguida, toque em Configurações.
2. Toque em Time and Date (Data e hora) e, em seguida, selecione o formato 12h ou 24h.
3. Toque em .

### Ajuste do formato de Month (Mês) e Day (Dia)

1. Pressione  e, em seguida, toque em Configurações.

2. Toque em Time and Date (Data e hora) e, em seguida, em Definir formato de data.

3. Selecione o formato DD/MM/YYYY (dia/mês/ano), MM/DD/YYYY (mês/dia/ano), ou YYYY/MM/DD (ano/mês/dia).

4. Toque em .

### Gerenciar favoritos

1. Pressione  e, em seguida, toque em Configurações.
2. Toque Rádio.
3. Toque em Manage Favorites (Gerenciar favoritos) e, em seguida, selecione o número da lista de favoritos na tela do rádio.

### Feedback de toque audível

1. Pressione  e, em seguida, toque em Configurações.
2. Toque Rádio.

3. Ative ou desative o Audible Touch Feedback (Resposta de toque audível).

### **Rolagem de texto**

1. Pressione  e, em seguida, toque em Configurações.
2. Toque Rádio.
3. Ative ou desative o Rolagem de texto.

### **Nível máximo de volume inicial**

1. Pressione  e, em seguida, toque em Configurações.
2. Toque Rádio.
3. Toque em Maximum Startup Volume (Nível máximo do volume inicial) e, em seguida, ajuste entre 13 e 37.

### **Idioma**

1. Pressione  e, em seguida, toque em Configurações.
2. Toque Idioma.

3. Selecione o idioma a ser exibido no sistema de conforto e conveniência.

### **Veículo**

1. Pressione  e, em seguida, toque em Configurações.
2. Toque Vehicle (Veículo).
3. Toque no item desejado.

Consulte *Personalização do veículo* ⇨ 82.

### **Bluetooth**

1. Pressione  e, em seguida, toque em Configurações.
2. Toque Bluetooth.
3. Toque no item desejado.
  - Device Information (Informações do dispositivo): verificar as informações do dispositivo.
  - Device management (Gerenciamento do dispositivo): selecionar

o dispositivo desejado e conectar/desconectar ou excluí-lo.

- Change Pairing PIN (Alterar PIN de pareamento): alterar/definir manualmente o código PIN.
- Ringtones (Toques): alterar o toque audível.
- Sort Order (Ordem de classificação): alterar a ordem de classificação dos contatos (primeiro/último ou último/primeiro)
- Voice Mail Numbers (Números do correio de voz): alterar o número do correio de voz.

### **Apple CarPlay**

1. Pressione  e, em seguida, toque em Configurações.
2. Toque Apple CarPlay.
3. Selecione "on" (ativar) ou "off" (desativar).

## 98 Sistema de conforto e conveniência

### Android Auto

1. Pressione  e, em seguida, toque em Configurações.
2. Toque Android Auto.
3. Selecione "on" (ativar) ou "off" (desativar).

### Nota

Mesmo ao desativar o recurso de projeção, conectar o dispositivo e pressionar o recurso de projeção na tela inicial exibirá a seguinte mensagem em janela pop-up: "While active, New device will be displayed on this screen" (Enquanto ativo, o novo dispositivo será exibido nesta tela).

### Inicialização automática do dispositivo USB

1. Pressione  e, em seguida, toque em Configurações.
2. Toque USB Auto Launch (Inicialização automática do dispositivo USB).

3. Selecione "on" (ativar) ou "off" (desativar).

- On: ao conectar o dispositivo por uma porta USB, ele será inicializado automaticamente.
- Off: ao conectar o dispositivo por uma porta USB, ele não será inicializado automaticamente.

### Câmera Traseira

O menu Rear Camera (Câmera traseira) está disponível apenas em veículos que têm a opção de câmera de ré (RVC) (veículos produzidos com câmera de ré).

1. Pressione  e, em seguida, toque em Configurações.
2. Toque Rear Camera (Câmera traseira).
  - Guidance Lines (Linhas de orientação): selecionar a ativação ou desativação do recurso de linhas de orientação.

- Rear Park Assist Symbols (Símbolos do assistente de estacionamento traseiro): selecionar a ativação ou desativação do recurso de Rear Park Assist Symbols (Símbolos do assistente de estacionamento traseiro).

### Restaurar configurações de fábrica

1. Pressione  e, em seguida, toque em Configurações.
2. Toque Retornar às configurações de fábrica.
  - Restore Vehicle Settings (Restaurar configurações do veículo): restaurar todas as configurações do veículo.
  - Clear All Private Data (Apagar todos os dados privados): apagar todos os dados privados do sistema.
  - Restore Radio Settings (Restaurar configurações do rádio): restaurar todas as configurações do rádio.

## Rádio

### Rádio AM-FM

#### Reprodução do rádio

 : Pressione para ir para a Página inicial.

 : Pressione para ativar, silenciar ou cancelar o silenciamento do sistema. Mantenha pressionado para desativar o sistema.

#### Como selecionar uma banda



1. Pressione .
2. Toque ÁUDIO.
3. Toque Source.
4. Selecione AM ou FM.

A última estação reproduzida começa a reproduzir novamente.

#### Como selecionar uma estação

##### Procurando sintonia

Se a estação de rádio for desconhecida:



Pressione  ou  para buscar estações de rádio disponíveis automaticamente.

##### Sintonização direta

A partir do menu AM ou FM:



1. Toque Sintonia.
2. Insira o número da estação.
3. Toque Go (Confirmar).

##### Favorito

1. Toque em  ou  para rolar pelas páginas de favoritos.
2. Toque na estação para selecioná-la.

##### Lista de estações

1. A partir do menu AM ou FM, toque em Menu.
2. Selecione Station List (Lista de estações).

3. Toque em  ou  para rolar pela lista. Toque na estação para selecioná-la.

##### Atualização lista de estações

- A partir do menu AM ou FM, toque em Menu e, em seguida, toque em "Update Station List" (Atualizar lista de estações). A atualização da lista de transmissão será iniciada.
- Durante a atualização da lista de transmissão AM ou FM, toque em Cancelar para parar as atualizações.

##### RDS

Ajuste da função RDS no RDS compatível do rádio FM.

- A partir do menu FM, ative ou desative o RDS.

##### Menu

Toque para escolher entre os menus disponíveis para a fonte atual.

## 100 Sistema de conforto e conveniência

### Como memorizar uma estação como favorita

As estações de todas as bandas podem ser armazenadas em qualquer ordem nas páginas de favoritos.

Até 25 estações podem ser armazenadas.

### Como armazenar estações

Para armazenar a estação em uma posição na lista, toque no botão correspondente de 1 a 5 até que soe um bipe.

1. Selecione a estação desejada.
2. Toque em < ou > para selecionar a página de favoritos salvos desejada.
3. Mantenha pressionado qualquer um dos botões de predefinição para armazenar a estação de rádio atual naquele botão da página de favoritos selecionada.

Para alterar um botão de predefinição, sintonize a nova estação de rádio e mantenha o botão de predefinição pressionado.

### Recepção do rádio

Interferência de frequência e estática podem ocorrer durante a recepção normal do rádio, caso itens como carregadores de celular, acessórios de conveniência do veículo e dispositivos eletrônicos externos estejam conectados na tomada de acessórios. Caso haja interferência ou estática, desconecte o item da tomada de acessórios.

### FM

Sinais de FM atingem apenas aproximadamente 16 a 65 km (10 a 40 mi). Embora o rádio possua um circuito eletrônico embutido que reduz interferências automaticamente, pode ocorrer alguma estática, especialmente

perto de prédios altos ou montanhas, fazendo com que o som aumente e diminua.

### AM

O alcance da maioria das estações AM é maior que a de FM, especialmente à noite. O alcance maior pode fazer com que uma estação cause interferência em outra. Pode ocorrer estática quando fenômenos como tempestades e cabos de energia interferem na recepção de rádio. Quando isso ocorrer, tente reduzir o agudo no rádio.

### Uso do telefone celular

O uso do telefone celular, como fazer ou receber chamadas, carregamento ou apenas a presença do telefone podem causar interferência estática no rádio. Caso isso aconteça, desconecte o telefone ou desligue-o.

## Mastro fixo da antena

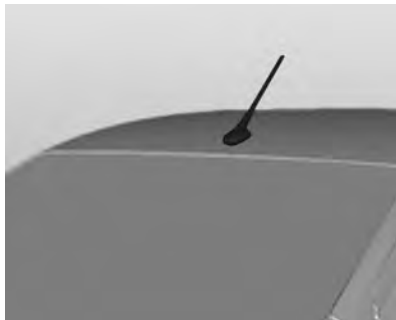

Para remover a antena do teto, gire-a no sentido anti-horário. Para instalar a antena do teto, gire-a no sentido horário.

### Cuidado

Para evitar danos à antena ou ao painel do teto, certifique-se de remover a antena antes de entrar em um lava-jato ou em um local com teto baixo.

Instale a antena com firmeza.

Sempre que usar o sistema de bagageiro do teto, verifique se a antena não está obstruindo a área que está sendo usada pelo sistema ou pela carga.

## Reprodutores de áudio

### Porta USB

#### Como Usar a Porta USB

O sistema de conforto e conveniência pode reproduzir músicas ou vídeos ao conectar-se um dispositivo na porta USB.

#### Compatível com USB

Se equipado, o conector USB está na parte frontal do console central e usa o padrão de USB 2.0.

Nem todos os iPods e unidades USB são compatíveis com a porta USB.

Verifique se o iPod tem o firmware mais recente da Apple® para funcionamento correto. O firmware do iPod pode ser atualizando usando o aplicativo iTunes® mais recente. Consulte [www.apple.com/br/itunes](http://www.apple.com/br/itunes).



## 102 Sistema de conforto e conveniência

Para obter ajuda com a identificação do seu iPod, acesse [www.apple.com/br/support](http://www.apple.com/br/support).

A porta USB pode reproduzir arquivos .mp3, .wma, .ogg, e .wav, em letras maiúsculas ou minúsculas, armazenados em um dispositivo de armazenamento USB.

### Estrutura de pastas compatível do dispositivo USB

O sistema de conforto e conveniência é compatível com até 15 estágios de estrutura de pastas.

### Como conectar um dispositivo de armazenamento USB ou iPod/iPhone

Para conectar um dispositivo de armazenamento USB, conecte o dispositivo na porta USB.

Para conectar um iPod/iPhone, conecte uma extremidade do cabo do dispositivo ao iPod/iPhone e a outra extremidade à porta USB.

O iPod/iPhone carrega a bateria quando está conectado ao veículo se a ignição estiver na posição 1 ou 2. Consulte *Ignição do motor* ⇨ 144. Quando o veículo estiver OFF (Desligado), o iPod/iPhone é desligado automaticamente e não irá carregar ou utilizar energia da bateria do veículo.

Para obter mais informações sobre o uso do dispositivo USB, consulte "Informações do sistema de áudio" mais abaixo nesta seção.

### Porta USB (Sistema de áudio)

O sistema de conforto e conveniência pode reproduzir arquivos de música contidos em dispositivos de armazenamento USB ou produtos iPod/iPhone.

### Informações do sistema de áudio

#### Como usar arquivos MP3/WMA/OGG/WAV

- Arquivos de música com as extensões .mp3, .wma, .ogg e .wav podem ser reproduzidos.

- Arquivos MP3 que podem ser reproduzidos: Taxa de bits: 8 kbps a 320 kbps. Frequência de amostragem: 48 kHz, 44,1 kHz, 32 kHz, 24 kHz, 22,05 kHz e 16 kHz.
- Arquivos com taxa de bits acima de 128 kbps resultarão em som de qualidade superior.
- As informações da etiqueta ID3 para arquivos MP3, como o nome do álbum e o artista, podem ser exibidas.
- Para exibir informações do título do álbum, título da faixa e artista, o arquivo deverá ser compatível com os formatos de etiqueta ID3 V1 e V2.

### Como usar dispositivos de armazenamento USB e iPod/iPhone

- Utilize um dispositivo de armazenamento USB ou do tipo memória flash. Não conecte usando um adaptador USB.

## Sistema de conforto e conveniência 103

- Não conecte e reconecte o dispositivo USB repetidamente em um curto período, pois isso pode provocar eletricidade estática e problemas no uso do dispositivo.
- Use o dispositivo USB com um terminal de conexão de metal.
- A conexão com dispositivos de armazenamento USB do tipo i-Stick pode falhar devido a vibração do veículo.
- Não toque no terminal de conexão USB.
- O tempo necessário para processar os arquivos dependerá do tipo e da capacidade do dispositivo de armazenamento USB e do tipo de arquivos armazenados.
- Alguns arquivos do dispositivo de armazenamento USB podem não ser compatíveis.
- Até dois dispositivos USB e um iPod podem ser reproduzidos por meio de um hub USB. Nem todos os dispositivos podem ser compatíveis, dependendo do desempenho do hub USB. Se não houver fonte de alimentação suficiente, ele pode não funcionar normalmente.
- Não desconecte o dispositivo de armazenamento USB enquanto ele estiver sendo reproduzido. Isso poderá causar danos ao produto ou afetar o desempenho do dispositivo USB.
- Desconecte o dispositivo de armazenamento USB quando a ignição estiver desligada. Se a ignição for ligada enquanto o dispositivo USB estiver conectado, o dispositivo USB poderá ser danificado ou não funcionar normalmente.
- Dispositivos de armazenamento USB só podem ser conectados para reprodução de músicas/vídeos e visualização de arquivos de foto.
- Não use o terminal USB para carregar equipamentos acessórios de USB. O calor gerado pode causar problemas de desempenho ou danos.
- Arquivos de música nos quais foi aplicado Digital Right Management (DRM) não podem ser reproduzidos.
- Alguns modelos de produtos para iPod/iPhone podem não ser compatíveis com a conectividade ou funcionalidade desse produto.
- Só conecte o iPod/iPhone com cabos de conexão suportados pelos produtos iPod/iPhone. Outros cabos de conexão não podem ser utilizados.
- O iPod/iPhone pode ser danificado se for conectado ao veículo com a ignição ligada. Quando não estiver em uso, desconecte o iPod/iPhone.

## 104 Sistema de conforto e conveniência

- Quando o iPod/iPhone está conectado à porta USB por meio do cabo do iPod/iPhone, não é suportada música através do dispositivo Bluetooth.
- As funções de reprodução do iPod/iPhone e as informações exibidas podem ser diferentes quando reproduzidas no sistema de conforto e conveniência.

	Etapa 1	Etapa 2	Etapa 3	Etapa 4
Lista de músicas	Lista de músicas	Músicas		
Artistas	Artistas	Álbuns	Músicas	
Álbuns	Álbuns	Músicas		
Músicas	Músicas			
Gêneros	Gêneros	Artistas	Álbuns	Músicas
Compositor	Compositor	Álbuns	Músicas	
Artistas	Faixas			

- Consulte a tabela para ver os itens de classificação relacionados à função de procura fornecida pelo iPod/iPhone.

### Reprodutor de USB

#### Como reproduzir música de um dispositivo USB

- Conecte o dispositivo USB à porta USB.
- A reprodução começará automaticamente após o sistema terminar a leitura do dispositivo USB.
- Se um dispositivo USB que não possa ser lido for conectado, uma mensagem de erro é exibida e o sistema alternará para a função de áudio anterior.



Se o dispositivo USB já estiver conectado:



- Pressione .

- Toque ÁUDIO.
- Toque Source.
- Toque USB.



Para parar o dispositivo USB e selecionar outra fonte de mídia, toque em Source e, em seguida, selecione a outra fonte.

Para remover o dispositivo USB, selecione outra função e, em seguida, remova o dispositivo USB.

#### Pausa

- Toque em  para pausar.
- Toque em  para continuar.



#### Como alterar para os próximos arquivos/arquivos anteriores

- Toque em  para ir para o próximo arquivo.
- Toque em  dentro de cinco segundos após o início da reprodução para reproduzir o arquivo anterior.

### **Como retornar para o início do arquivo atual**

Toque em  após cinco segundos do tempo de reprodução.

### **Como pesquisar para frente ou para trás**

Mantenha  ou  pressionado durante a reprodução para avançar ou retroceder rapidamente. Libere o botão para continuar a reprodução na velocidade normal.

### **Como reproduzir o arquivo aleatoriamente**

Toque em  durante a reprodução.

- ON: reproduz todos os arquivos aleatoriamente.
- OFF: retorna à reprodução normal.

### **Como usar o menu USB Music (Música do USB)**

- Toque em "Menu" durante a reprodução.
- Toque no menu desejado.

### **Browse Music (Buscar música)**

1. Toque Browse Music (Buscar música).
2. Toque na música desejada.

### **Config. de tom**

- Toque Config. de tom. Será exibido o menu Tone Settings (Configurações de tom). Consulte "Ajustes de tonalidade" no item "Controles do rádio" em *Operação* ⇨ 95.

### **Volume automático**

- Toque Volume automático. O menu "Auto Volume" (Volume automático) é exibido. Consulte "Volume automático" no item "Controles do rádio" em *Operação* ⇨ 95.

### **MTP (protocolo de transferência de mídia)**

- Conecte um dispositivo compatível com MTP.
- A reprodução começará automaticamente após o sistema finalizar a leitura do dispositivo MTP.

- Se um dispositivo MTP que não pode ser lido for conectado, uma mensagem de erro será exibida e o sistema alternará para a função de áudio anterior.

### **Reprodutor iPod/iPhone**

Este recurso é limitado a modelos compatíveis com a conexão iPod/iPhone.

### **Como reproduzir arquivos de música**

- Conecte o iPod/iPhone na porta USB.
- A reprodução iniciará do ponto reproduzido anteriormente após o sistema terminar a leitura do dispositivo USB.
- Se um dispositivo USB que não possa ser lido for conectado, uma mensagem de erro é exibida e o sistema alternará para a função de áudio anterior.

Se o iPod/iPhone já estiver conectado:

1. Pressione .
2. Toque ÁUDIO.

## 106 Sistema de conforto e conveniência

3. Toque Source.

4. Toque iPod.

Para parar o dispositivo e selecionar outra fonte de mídia, toque em "Source" (Fonte) e, em seguida, selecione a outra fonte.

Para remover o dispositivo, selecione outra função e, em seguida, remova o dispositivo.

### Pausa

- Toque em **II** para pausar.
- Toque em **▶** para continuar.

### Como mudar para a próxima música/música anterior

- Toque em **▶▶** para mudar para a próxima música.
- Toque em **◀◀** dentro de três segundos após o início da reprodução para reproduzir o arquivo anterior.

### Como retornar para o início do arquivo atual

Toque em **◀◀** após três segundos do tempo de reprodução.

### Como pesquisar para frente ou para trás

Mantenha **◀◀** ou **▶▶** pressionado durante a reprodução para avançar ou retroceder rapidamente. Libere o botão para continuar a reprodução na velocidade normal.

### Como reproduzir o arquivo aleatoriamente

Toque em **⌘** durante a reprodução.

- ON (LIGADO): reproduz todos os arquivos aleatoriamente.
- OFF (DESLIGADO): volta para a reprodução normal.

### Como usar o menu iPod

- Toque em "Menu" durante a reprodução.
- Toque no modo de reprodução adequado.

### Browse music (buscar música)

1. Toque Browse music (buscar música).
2. Toque na música desejada.

### Config. de tom

- Toque Config. de tom. Será exibido o menu Tone Settings (Configurações de tom). Consulte "Ajustes de tonalidade" no item "Controles do rádio" em *Operação* ⇨ 95.

### Volume automático

- Toque Volume automático. O menu "Auto Volume" (Volume automático) é exibido. Consulte "Volume automático" no item "Controles do rádio" em *Operação* ⇨ 95.

### Porta USB (Sistema de fotos)

É possível visualizar arquivos de imagens armazenados em um dispositivo de armazenamento USB ou em dispositivos compatíveis com o protocolo de transferência de mídia (MTP) no sistema de conforto e conveniência.

### Nota

Por motivos de segurança, filmes não serão exibidos enquanto o veículo estiver em movimento.

### Informações do sistema de foto

- Extensões de arquivo compatíveis: .jpg, .bmp, .png e .gif.
- Arquivos GIF animados não são compatíveis.
- Alguns arquivos podem não funcionar devido ao formato de gravação diferente ou estado do arquivo.

### Como visualizar fotos

1. Conecte o dispositivo USB à porta USB.
2. Toque na tela para abri-la em tela cheia. Toque na tela novamente para voltar para a tela anterior.

Se o dispositivo USB compatível já estiver conectado:

1. Pressione .
2. Toque GALERIA.

3. Toque em .

Alguns recursos são desativados enquanto o veículo está em movimento.

### Como visualizar uma apresentação de slides

1. Toque em  na tela de imagens.
2. Toque na tela para cancelar a apresentação de slides durante a reprodução.

### Como visualizar a foto anterior ou a próxima foto

Toque em < ou > na tela de imagens.

### Como girar uma foto

Toque em  na tela de imagens.

### Como ampliar uma foto

Toque em  na tela de imagens.

### Como usar o menu USB Picture (Foto do USB)

1. Toque em MENU na tela de imagens.

2. Toque no menu adequado:

- Tempo da apresentação de slides: Permite a seleção do intervalo da apresentação de slides.
- Visor de relógio e temperatura: Permite a seleção de Ligado ou Desligado para apresentar o relógio e a temperatura na tela cheia.
- Configurações do visor: Ajusta brilho e contraste.

3. Toque em  para sair.

### Porta USB (Sistema de filmes)

É possível reproduzir arquivos de vídeo armazenados em um dispositivo de armazenamento USB ou em dispositivos compatíveis com o protocolo de transferência de mídia (MTP) no sistema de conforto e conveniência.

## 108 Sistema de conforto e conveniência

### Nota

Por motivos de segurança, filmes não serão exibidos enquanto o veículo estiver em movimento.

### Informações do sistema de filme

- Resolução disponível: Inferior a 1.280 x 720 (W x H) pixels.
- Taxa de quadros: Menos de 30 fps.
- Arquivo de filme reproduzível: .mp4. O arquivo de vídeo reproduzível pode não ser executado dependendo do formato do codec.
- Formato de codec reproduzível: H.264.
- Formato de áudio que pode ser reproduzido: MP3, AC3, AAC, WMA.
- Taxa máxima de bits de vídeo:
  - mpeg-1: 8 Mbps
  - mpeg-4 (mpg4, mp42, mp43): 4 Mbps
- Taxa máxima de bits de áudio:
  - mp3: 320 kbps



- wma: 320 kbps
- ac-3: 640 kbps
- aac: 449 kbps

- Arquivos de filme nos quais foi aplicado Digital Right Management (DRM) podem não ser reproduzidos.

### Como reproduzir um arquivo de filme



1. Conecte o dispositivo USB à porta USB.
2. Toque na tela para abri-la em tela cheia. Toque na tela novamente para voltar para a tela anterior.

Se o dispositivo USB já estiver conectado:



1. Pressione .
2. Toque GALERIA.
3. Toque em .

O filme não está disponível enquanto você dirige.

### Pausa

- Toque em  para pausar.
- Toque em  para continuar.



### Como alterar para o próximo filme/filme anterior

- Toque em  para ir para o próximo arquivo.
- Toque em  dentro de cinco segundos após o início da reprodução para reproduzir o arquivo anterior.

### Como retornar para o início do filme atual

Toque em  após cinco segundos do tempo de reprodução.

### Como pesquisar para frente ou para trás

Mantenha  ou  pressionado durante a reprodução para avançar ou retroceder rapidamente. Libere o botão para continuar a reprodução na velocidade normal.

### Como visualizar em tela cheia

Toque em  na tela de vídeos.

Toque em  novamente para voltar à tela anterior.

### Como usar o menu USB movie (Filme do USB)

1. Toque em MENU na tela de vídeos.
2. Toque no menu adequado:
  - Configurações de tom: Exibe a configuração do som. Consulte "Ajustes de tonalidade" em *Operação* ⇨ 95.
  - Volume automático: Ajusta automaticamente o volume de acordo com a velocidade do veículo. Consulte "Volume automático" em *Operação* ⇨ 95.
  - Mostrador de relógio e temp. Permite a seleção de Ligado ou Desligado

para apresentar o relógio e a temperatura na tela cheia.

- Configurações do visor: Ajusta brilho e contraste.

3. Toque em  para sair.

## Dispositivos auxiliares

### Como usar o conector de entrada auxiliar (se equipado)



Os menus de configuração e as funções podem variar dependendo dos opcionais do veículo.

Se equipado, a entrada auxiliar pode ser usada para conectar dispositivos de áudio externos como um iPod®, iPhone®, reproduzidor de MP3, reproduzidor de CD e outros compatíveis para uso como fonte de áudio. Essa entrada não é uma saída de áudio. Não conecte fones de ouvido na entrada auxiliar dianteira.

Se equipado com uma entrada auxiliar, o sistema de conforto e conveniência pode reproduzir música do dispositivo auxiliar conectado.

### Reproduzindo música

Para reproduzir música do dispositivo, se ele já estiver conectado:

1. Pressione .
2. Toque em AUDIO (ÁUDIO).
3. Toque em Source (Fonte).
4. Toque em AUX.
5. Toque em .

Para alterar os ajustes de tonalidade, consulte "Ajustes de tonalidade predefinidos" e "Ajustes de tonalidade personalizados" no item "Configurações do sistema" em *Operação* ⇨ 95.



## 110 Sistema de conforto e conveniência

### Reconhecimento de voz

#### Reconhecimento de voz do OnStar (se equipado)

O reconhecimento de voz permite ao usuário realizar comandos no sistema OnStar. A lista de comandos suportados pelo reconhecimento de voz está listada no menu "Help" (Ajuda) (janela flutuante exibida na tela do rádio).

### Telefone

#### Bluetooth (Visão geral)

Se equipado com o recurso de Bluetooth®, o sistema pode interagir com muitos telefones Bluetooth, PDAs ou outros dispositivos para:

- Realize e receba chamadas por comando de voz.
- Transmita dados por comando de voz.
- Reproduza arquivos de transmissão de áudio.

O dispositivo deve estar pareado primeiro. Consulte "Pareamento" adiante nesta seção.

Para minimizar a distração do motorista, antes de dirigir e com o veículo estacionado:

- Familiarize-se com os recursos do telefone celular. Organize a agenda e as listas de contatos com clareza e exclua entradas duplicadas ou que são usadas

raramente. Se possível, programe a discagem rápida ou outros atalhos.

- Revise os controles e o funcionamento do sistema de Conforto e conveniência.
- Faça o pareamento do(s) telefone(s) celular(es) com o veículo. O sistema pode não funcionar com todos os telefones celulares. Consulte "Pareamento" adiante nesta seção.

#### **Atenção**

Ao usar um telefone celular, você pode se distrair ao olhar por muito tempo ou muito frequentemente para a tela do telefone ou do sistema de Conforto e conveniência. Tirar os olhos da estrada por períodos prolongados ou com muita frequência pode provocar uma colisão resultando em ferimentos ou morte. Concentre sua atenção na condução.

Veículos equipados com sistema Bluetooth podem usar um telefone celular com capacidade Bluetooth com um perfil viva-voz para fazer e receber chamadas. O sistema de Conforto e conveniência é usado para controlar o sistema. O sistema pode ser usado quando a ignição está na posição 1 ou 2. Consulte *Ignição do motor* ⇨ 144. Nem todos os telefones suportam todas as funções e nem todos os telefones funcionam com o sistema Bluetooth.

Podem existir restrições quanto ao uso da tecnologia sem fio do Bluetooth em alguns locais.

Devido à variedade de dispositivos Bluetooth e de suas versões de firmware, o dispositivo pode responder de modo diferente ao operar com o Bluetooth.

### Controle Bluetooth

Se equipado com o recurso de Bluetooth, use os botões no sistema de conforto e conveniência e do volante para operar o sistema.

### Comandos do volante



 : Pressione para interagir com Bluetooth ou realizar uma chamada para a OnStar, se equipado. Consulte "Comandos do volante" em *Fone viva-voz* ⇨ 118 ou *Visão geral do OnStar (Se equipado)* ⇨ 247.

 : Pressione para recusar uma chamada recebida ou encerrar a chamada atual. Pressione para desativar ou ativar o modo do Conforto e conveniência quando não estiver em uma chamada.

### Bluetooth (Controles do Sistema de Conforto e conveniência)

Para usar controles de conforto e conveniência para acessar o sistema de menus, consulte *Visão geral* ⇨ 93.

### Pareamento

Um telefone celular compatível com Bluetooth deve estar emparelhado com o sistema Bluetooth e, a seguir, conectado ao veículo antes que possa ser usado. Consulte o guia do usuário do fabricante do telefone celular para ver as funções Bluetooth antes de emparelhar o telefone celular.

### Informações de emparelhamento

- Um telefone Bluetooth com capacidade para MP3 não pode ser pareado com o veículo como telefone e como reproduzidor de MP3, via porta USB, ao mesmo tempo.



## 112 Sistema de conforto e conveniência

- Até 10 celulares podem ser emparelhados com o sistema Bluetooth.
- O emparelhamento só precisa ser concluído uma vez, a não ser que tenham sido feitas alterações nas informações de emparelhamento ou se o celular for excluído do sistema.
- Somente um celular emparelhado pode ser conectado ao sistema Bluetooth de cada vez.
- Se vários celulares pareados estiverem dentro do alcance do sistema, o sistema se conectará ao primeiro celular pareado disponível na ordem em que foram pareados primeiro.

Quando o dispositivo Bluetooth e o sistema de conforto e conveniência forem emparelhados com êxito, a agenda é descarregada automaticamente. Isto depende do tipo de telefone pareado. Se o download automático não ocorrer, continue com o download da lista telefônica no telefone.

### Parear telefone – SSP e sem dispositivo pareado

Quando não há um dispositivo pareado no sistema de conforto e conveniência e o pareamento seguro simples (SSP) é compatível:





1. Pressione .
2. Toque em PHONE (TELEFONE) ou pressione  no volante.
3. Toque em Search Device (Procurar dispositivo).
4. Toque no dispositivo desejado para parear na tela da lista de itens pesquisados.
5. Toque em Yes (Sim) na tela pop-up do dispositivo Bluetooth e do sistema de conforto e conveniência.
6. Quando o dispositivo Bluetooth e o sistema de conforto e conveniência estiverem pareados com sucesso, as funções do telefone serão exibidas no sistema de conforto e conveniência.

### Parear telefone – SSP e dispositivo pareado

Quando um dispositivo pareado estiver no sistema de conforto e conveniência e o SSP for compatível:

1. Pressione .
2. Toque em Settings (Configurações).
3. Toque em Bluetooth e, em seguida, em Device Management (Gerenciamento de dispositivos).
4. Toque no dispositivo desejado para parear. Quando o dispositivo Bluetooth e o sistema de conforto e conveniência estiverem pareados com sucesso, o nome do dispositivo será destacado na tela de parear dispositivo. Se nenhum dispositivo desejado estiver disponível, vá para a etapa 5.
5. Toque em Search Device (Procurar dispositivo) para buscar o dispositivo desejado.

## Sistema de conforto e conveniência 113

6. Toque no dispositivo desejado para parear na tela da lista de itens pesquisados.
  7. Toque em Yes (Sim) na tela pop-up do dispositivo Bluetooth e do sistema de conforto e conveniência.
- O telefone conectado é destacado por .
  -  /  indica que as funções de viva-voz e de música do telefone estão ativas.
  -  indica que apenas a função de viva-voz está ativa.
  -  indica que somente a função de música por Bluetooth está ativa.

### Parear telefone – sem SSP e sem dispositivo pareado

Quando não houver um dispositivo pareado com o sistema de conforto e conveniência e o SSP não for compatível:

1. Pressione .

2. Toque em PHONE (TELEFONE) ou pressione  no volante.
3. Toque em Search Device (Procurar dispositivo).
4. Toque no dispositivo desejado para parear na tela da lista de itens pesquisados.
5. Insira o código do número de identificação pessoal (PIN, padrão: 1234) no dispositivo Bluetooth. Quando o dispositivo Bluetooth e o sistema de conforto e conveniência estiverem pareados com sucesso, as funções do telefone serão exibidas no sistema de conforto e conveniência.

Se a conexão falhar, será exibida uma mensagem de falha no sistema de conforto e conveniência.

Se um dispositivo Bluetooth foi conectado anteriormente, o sistema de conforto e conveniência executa a conexão automática. No entanto, se a configuração Bluetooth no dispositivo Bluetooth estiver





desligada, será exibida uma mensagem de falha no sistema de conforto e conveniência.

### Parear telefone – sem SSP e com dispositivo pareado

Quando um dispositivo pareado estiver no sistema de conforto e conveniência e o SSP não for compatível:

1. Pressione .
2. Toque em Settings (Configurações).
3. Toque em Bluetooth e, em seguida, em Device Management (Gerenciamento de dispositivos).
4. Toque no dispositivo desejado para parear. Quando o dispositivo Bluetooth e o sistema de conforto e conveniência estiverem pareados com sucesso, o nome do dispositivo será destacado na tela de parear dispositivo. Se nenhum dispositivo desejado estiver disponível, vá para a etapa 5.

## 114 Sistema de conforto e conveniência

5. Toque em Search Device (Procurar dispositivo) para buscar o dispositivo desejado.
  6. Toque no dispositivo desejado para parear na tela da lista de itens pesquisados.
  7. Insira o código do número de identificação pessoal (PIN, padrão: 1234) no dispositivo Bluetooth. Quando o dispositivo Bluetooth e o sistema de conforto e conveniência estiverem pareados com sucesso, o nome do dispositivo será destacado na tela de parear dispositivo.
-  /  indica que as funções de viva-voz e de música do telefone estão ativas.
  -  indica que apenas a função de viva-voz está ativa.
  -  indica que somente a função de música por Bluetooth está ativa.

### Conectar um dispositivo Bluetooth pareado

1. Pressione .
2. Toque em Settings (Configurações).
3. Toque em Bluetooth e, em seguida, em Device Management (Gerenciamento de dispositivos).
4. Toque no dispositivo a ser conectado.

### Verificar a conexão Bluetooth



1. Pressione .
2. Toque em Settings (Configurações).
3. Toque em Bluetooth e, em seguida, em Device Management (Gerenciamento de dispositivos).
4. O dispositivo pareado será exibido em destaque.

### Desconectar um dispositivo Bluetooth

1. Pressione .

2. Toque em Settings (Configurações).
3. Toque em Bluetooth e, em seguida, em Device Management (Gerenciamento de dispositivos).
4. Toque no nome do dispositivo a ser desconectado.
5. Toque em Disconnect (Desconectar).

### Excluir um dispositivo Bluetooth

1. Pressione .
2. Toque em Settings (Configurações).
3. Toque em Bluetooth e, em seguida, em Device Management (Gerenciamento de dispositivos).
4. Toque no dispositivo a ser excluído.
5. Toque em .
6. Toque em Delete (Excluir).

## Sistema de conforto e conveniência 115

### Nota

Se o dispositivo a ser excluído estiver conectado, o procedimento de desconexão precisa ser realizado antes do procedimento de exclusão.

### Música com dispositivo Bluetooth

Antes de reproduzir música do dispositivo Bluetooth, leia as informações a seguir:

- Um celular ou dispositivo Bluetooth que suporte Advanced Audio Distribution Profile (A2DP) com versões superiores a 1.2 deverá ser registrado e conectado ao veículo.
- No celular ou dispositivo Bluetooth, encontre o tipo de dispositivo Bluetooth para definir/conectar o item como um fone de ouvido estéreo.
-  aparecerá na tela se os fones de ouvido estéreo forem conectados com êxito.

- O som reproduzido pelo dispositivo Bluetooth é fornecido por meio do sistema de conforto e conveniência.
- A música com dispositivo Bluetooth poderá ser reproduzida quando o dispositivo Bluetooth estiver conectado. Para reproduzir música com dispositivo Bluetooth, conecte o telefone Bluetooth ao sistema de conforto e conveniência.
- Se o dispositivo Bluetooth for desconectado enquanto está reproduzindo música do telefone, a música parará. A função de transmissão de áudio pode não ser suportada em alguns telefones Bluetooth. Só poderá ser usada uma função por vez entre o viva-voz ou a função de música do Bluetooth. Por exemplo, caso você converta para viva-voz enquanto reproduz música do telefone, a música parará. Não é possível reproduzir música

quando não houver arquivos de música armazenados no telefone celular.

### Nota

Verifique o volume do telefone e do seu reproduzidor de música. Se estiver muito baixo, pode não ser possível ouvir a música do dispositivo Bluetooth.

### Nota

Dependendo do telefone ou do dispositivo reproduzidor usado, o nome da música pode não ser exibido enquanto ela é reproduzida.

### Reproduzir música com dispositivo Bluetooth

1. Pressione .
2. Toque em AUDIO (ÁUDIO).
3. Toque em Source (Fonte).
4. Toque em Bluetooth.

### Pausa

Toque em  para pausar.

Toque em  para continuar.

## 116 Sistema de conforto e conveniência

### Reproduzir a próxima música

Toque em ►►.

### Reproduzir a música anterior

Toque em ◀◀ dentro de, aproximadamente, 2 segundos após o início da reprodução para reproduzir a música anterior.

### Retornar ao início da música atual

Toque em ◀◀ após aproximadamente 2 segundos de reprodução.

### Pesquisar

Mantenha ◀◀ ou ►► pressionado para avançar ou retroceder rapidamente.

### Reproduzir músicas aleatoriamente

Toque em ↻ durante a reprodução. Toque novamente para retornar à reprodução normal.

Esta função pode não ser compatível dependendo do dispositivo Bluetooth.

Não troque de faixa muito rapidamente ao reproduzir música com dispositivo Bluetooth.

Condições que podem ocorrer ao reproduzir música com dispositivo Bluetooth:

- Leva tempo para que os dados sejam transmitidos do dispositivo Bluetooth para o sistema de conforto e conveniência.
- Se o celular ou o dispositivo Bluetooth não estiver no modo de tela de espera, ele pode não reproduzir automaticamente.
- O sistema de conforto e conveniência transmite a ordem para reproduzir do dispositivo Bluetooth no modo de reprodução de música com dispositivo Bluetooth. Se isto for feito em um modo diferente, o dispositivo transmite a ordem para parar. Dependendo das opções do dispositivo Bluetooth, esta ordem de reproduzir/parar poderá levar tempo para ser ativada.

- Se a reprodução de música com dispositivo Bluetooth não estiver funcionando, verifique se o dispositivo está no modo de tela de espera.
- O som poderá ser cortado durante a reprodução de música com dispositivo Bluetooth.
- O sistema de conforto e conveniência reproduz o áudio do celular ou do dispositivo Bluetooth à medida que ele é transmitido.

### Apple CarPlay e Android Auto

Se equipado, o recurso Android Auto™ e/ou o Apple CarPlay™ pode estar disponível por meio de um smartphone compatível. Se disponível, um ícone PROJECTION aparecerá na Página inicial do visor do Conforto e conveniência.

As funções do Android Auto e do Apple CarPlay podem operar de forma similar ou não, dependendo

## Sistema de conforto e conveniência 117

da implementação realizada pela Google e pela Apple, respectivamente.

Para usar o Android Auto e/ou o Apple CarPlay:

1. Baixe o aplicativo Android Auto para o telefone na loja Google™ Play. Não há aplicativo exigido para o Apple CarPlay.
2. Conecte seu telefone Android ou iPhone Apple usando o cabo USB compatível em uma porta de dados USB. Para obter o melhor desempenho, use o cabo USB fornecido de fábrica. Cabos de reposição ou de terceiros podem não funcionar.

O ícone PROJECTION na Página inicial mudará para Android Auto ou Apple CarPlay, dependendo do telefone. O Android Auto e/ou o Apple CarPlay pode ser iniciado automaticamente quando o USB for conectado. Se isso não ocorrer,

pressione o ícone ANDROID AUTO e/ou APPLE CARPLAY na Página inicial para ser iniciado.

Para obter mais informações sobre o Android Auto e o Apple CarPlay no veículo, consulte [www.chevrolet.com.br](http://www.chevrolet.com.br) ou *Escritórios de assistência ao cliente* ⇨ 245.

Os requisitos mínimos para executar o Android Auto no celular é ter o sistema operacional Android 5.0 Lollipop instalado. O Android Auto é fornecido pela Google e está sujeito aos termos e à política de privacidade da Google. Os requisitos mínimos para executar o Apple CarPlay é o iPhone 5. O CarPlay é fornecido pela Apple e está sujeito aos termos e às políticas de privacidade da Apple. Para suporte para o Android Auto, consulte <https://support.google.com/androidauto> ou para o Apple CarPlay <https://www.apple.com/br/ios/carplay/>. A Apple ou a Google podem alterar ou suspender a disponibilidade a qualquer tempo.

Android Auto é uma marca comercial da Google Inc.; Apple CarPlay é uma marca comercial da Apple Inc.

Se o dispositivo do Android Auto estiver conectado enquanto outro dispositivo estava pareado, a mensagem da janela pop-up de alternar dispositivos aparecerá conforme a seguir:

“Connecting Android Auto, will disconnect Bluetooth Device (Friendly Name Bluetooth)” (Conectando Android Auto. O dispositivo Bluetooth será desconectado (Bluetooth de nome familiar)).

### Nota

Para usar a função do Android Auto, a data do sistema de conforto e conveniência deve ser a mesma que a do dispositivo Android Auto.

### Nota

Para sua segurança, alguns aplicativos são desativados enquanto o veículo está em movimento.



## 118 Sistema de conforto e conveniência

### Nota

Para encerrar o Android Auto, desconecte o telefone da porta USB ou altere a configuração USB do telefone.

Se o Android Auto não iniciar após conectar um dispositivo compatível, certifique-se de que as opções "Android Auto" e "USB autorun" (execução automática do dispositivo USB) no menu de configurações estejam ativas.

Em alguns casos, pode ser necessário desemparelhar o telefone do rádio antes de conectar o cabo USB para iniciar o Android Auto.

### Fone viva-voz

#### Informações gerais

Veículos equipados com sistema telefone viva-voz podem usar um telefone celular com capacidade Bluetooth com um perfil viva-voz para fazer e receber chamadas. O sistema de Conforto e conveniência e o controle de voz são usados para operar o sistema.

Nem todos os telefones suportam todas as funções e nem todos funcionam com o sistema Telefone "hands free".

#### Controles do telefone "hands-free"

Use os botões localizados no sistema de conforto e conveniência e no volante para operar o sistema Telefone "hands free".

#### Controles do volante de direção



Os controles do volante podem ser usados para:



- Atender chamadas recebidas.
- Confirmar informações do sistema.
- Encerrar uma chamada.
- Recusar uma chamada.
- Cancelar uma operação.
- Fazer chamadas usando a lista de chamadas.

 : Pressione para atender uma chamada.

 : Pressione para encerrar uma chamada, rejeitar uma chamada ou cancelar uma operação.

#### Como fazer uma chamada inserindo o número do telefone

- Pressione  e, em seguida, toque em TELEFONE na tela.
- Pressione  no volante.



Caso insira o número errado, toque em  para excluir o número, um dígito por vez, ou mantenha  pressionado para excluir todos os dígitos do número.

#### Nota

É possível inserir um número de telefone com até 52 caracteres.

#### Como alternar uma chamada para o celular (modo privado)

Para alternar uma chamada do celular para o viva-voz:



1. Toque em .
2. Toque em  novamente para alternar para o comando de voz.

### **Como ligar e desligar o microfone**

Toque em  para ligar e desligar o microfone.

### **Como realizar uma chamada por rediscagem**



Para realizar uma chamada usando a rediscagem:



- Pressione  nos controles do volante para exibir a tela de orientação de rediscagem.
- Toque em  na tela do telefone.

Não é possível rediscar quando não existe histórico de chamadas.

### **Recebendo chamadas**

Ao receber uma chamada pelo celular Bluetooth conectado, o sistema de áudio será silenciado ou pausado e o telefone tocará com exibindo as informações relevantes.

Pressione  nos controles do volante ou toque em  na tela.

Para recusar a chamada, pressione  nos controles do volante ou toque em  na tela.

### **Usar o menu "Contacts" (Contatos)**

1. Toque em Contatos na tela do telefone.
2. Toque em ▲ ou ▼ para rolar pela lista.
3. Toque no registro da agenda para o qual deseja ligar.
4. Se houver mais de um número associado ao nome, toque no número para discar.

### **Nota**

Quando o Bluetooth de seu celular e o rádio estiverem pareados adequadamente, a agenda telefônica será baixada automaticamente. Porém a agenda pode não ser descarregada automaticamente dependendo do tipo de telefone. Neste caso, use a agenda em seu telefone. Recomendamos que "Sempre"

aceite a solicitação de conexão com a agenda do telefone no emparelhamento inicial do telefone.

Caso um dispositivo Bluetooth tenha sido conectado anteriormente, o sistema de conforto e conveniência executa a conexão automática. Porém se a configuração Bluetooth em seu dispositivo estiver desligada, será exibida uma mensagem de falha no sistema de conforto e conveniência.

### **Buscar registros de contatos**

1. Toque em Contatos na tela do telefone.
2. Toque em  na tela de contatos.
3. Use o teclado para inserir o nome que deseja pesquisar. Para obter detalhes, consulte "Buscar um nome" a seguir.
4. Toque no registro da agenda para o qual deseja ligar.
5. Se houver mais de um número associado ao nome, toque no número para discar.

## 120 Sistema de conforto e conveniência

Quando o dispositivo Bluetooth e o sistema de conforto e conveniência estiverem pareados com sucesso, a agenda telefônica será baixada automaticamente. Alguns telefones podem não baixar automaticamente. Se isso ocorrer, conecte novamente ou siga com o download no telefone.

### Como procurar um nome





Selecione os caracteres usando o teclado na tela da agenda telefônica. Conforme os caracteres são selecionados, os nomes que incluem aqueles caracteres serão exibidos na tela da agenda telefônica. À medida que mais caracteres do nome são inseridos, a lista de nomes possíveis diminui.

Para procurar por Alex:

1. Toque em (abc) para selecionar o primeiro caractere.
2. Toque em (jkl) para selecionar o segundo caractere.
3. Toque em (def) para selecionar o terceiro caractere.

4. Toque em (wxy) para selecionar o quarto caractere.

### Como fazer uma chamada a partir do histórico de chamadas

1. Toque em Histórico de chamadas na tela do telefone.
2. Toque em um dos itens a seguir para:
  -  Histórico de todas as chamadas.
  -  Dialed calls (chamadas realizadas).
  -  Missed calls (chamadas perdidas).
  -  Received calls (chamadas recebidas).
3. Selecione o registro de contato para o qual deseja ligar.

### Como fazer uma chamada com os números de discagem rápida

Mantenha o número de discagem rápida pressionado usando o teclado na tela do telefone.

Só poderão ser usados números de discagem rápida já armazenados no telefone celular para fazer as chamadas de discagem rápida. São suportados números de discagem rápida com até 2 dígitos.

Para números de discagem rápida com 2 dígitos, pressione e segure o segundo dígito para fazer uma chamada para o número de discagem rápida.

## Marcas registradas e Contratos de licença

### Acordos de licença e marcas registradas



A marca e os logotipos Bluetooth são de propriedade da Bluetooth® SIG, Inc. e quaisquer usos de tais marcas pela General Motors é sob licença. Outras marcas registradas e nomes comerciais são de propriedade de seus respectivos donos.



DivX Certified® para reproduzir vídeo DivX® video, incluindo conteúdo premium.

Coberto por uma ou mais das seguintes patentes americanas: 7,295,673; 7,460,668; 7,515,710; 7,519,274.

DivX®, DivX Certified® e logotipos associados são marcas registradas da Rovi Corporation e suas subsidiárias e são usados sob licença.



"Made for iPod" e "Made for iPhone" significa que um acessório eletrônico foi projetado para ser conectado especificamente para iPod ou iPhone respectivamente e foi certificado pelo fabricante para atender aos padrões de desempenho da Apple. A Apple não se responsabiliza pelo funcionamento deste dispositivo ou por sua conformidade com as normas de segurança e normativas. Note que o uso deste acessório com iPod ou iPhone pode afetar o desempenho sem fio.

## 122 Sistema de conforto e conveniência

---

iPod e iPhone são marcas registradas da Apple Computer, Inc., registradas nos E.U.A. e outros países.

Android Auto é uma marca comercial da Google Inc.; Apple CarPlay é uma marca comercial da Apple Inc.

## Sistema de ventilação e de ar condicionado

### Sistemas de climatização

Sistemas de climatização ..... 123

### Difusores de ar

Difusores de ar ajustáveis .... 127

Respiros de ar fixos ..... 127

### Manutenção

Entrada de ar ..... 128

Funcionamento normal do ar condicionado ..... 128

## Sistemas de climatização

### ⚠ Atenção

Não durma em um veículo com o sistema de ar condicionado ou de aquecimento ligado. Isso poderá causar sérios danos ou a morte devido a uma queda no teor de oxigênio e/ou temperatura do corpo.

### Nota

Este equipamento pode não estar disponível em seu país ou modelo de veículo.



Controles de:

- Temperatura (A)
- Velocidade do ventilador (B)
- Distribuição de ar (C)
- Resfriamento (D)
- Desembaçador do vidro traseiro (E)
- Recirculação de ar (F)
- Desembaçamento, degelo 

Quando o botão de distribuição de ar (C) está na posição de desembaçamento , não é possível ativar a recirculação de

## 124 Sistema de ventilação e de ar condicionado

ar (F), já que é necessário permitir a entrada de ar fresco no compartimento dos passageiros para remover a umidade, aumentando a eficiência do descongelamento do para-brisa.

### Temperatura

Ajuste a temperatura girando o botão (A).

**Vermelho** : Quente (mais quente à direita)

**Azul** : Frio (mais frio à esquerda)

### Aquecimento

- Gire o botão de controle da temperatura (A) para a área vermelha para aquecimento.
- Gire o botão de distribuição de ar (C) para a posição desejada.
- Gire o botão de controle do ventilador (B) para a velocidade desejada.

### Aquecimento máximo

Use o modo de aquecimento máximo para obter aquecimento rápido.

- Gire o botão de controle da temperatura (A) totalmente para a área vermelha para aquecimento.
- Gire o botão de controle do ventilador (B) para a velocidade máxima.

### Nota

Não o utilize por longos períodos. Isto poderá resultar em acidentes, pois o ar interno poderá ficar viciado e os vidros embaçarão, causando perda de visibilidade do motorista.

### Distribuição de ar

Selecione a saída de ar girando o botão (C) para:

 : Área da cabeça e do compartimento dos pés

 : Compartimento dos pés

 : Área da cabeça via difusores de ar ajustáveis



 : Para-brisa e compartimento dos pés

 : O para-brisa e os vidros das portas dianteiras com um pequeno volume de ar sendo direcionado aos difusores de ar laterais.

### Velocidade do ventilador

Ajuste o fluxo de ar alternando o botão do ventilador (B) para a velocidade desejada. Girar o botão do ventilador (B) para 0 desliga o ventilador.

### Desembaçamento e degelo dos vidros

- Gire o botão de distribuição de ar (C) para  e o resfriamento será ligado automaticamente, embora o LED do botão de controle da temperatura  não acenderá. Para aumentar a eficiência, o resfriamento permanecerá ligado enquanto o botão de distribuição de ar (C) estiver na posição  e o ventilador estiver ligado.
- Ajuste o controle de temperatura (A) para o nível de temperatura desejado.

## Sistema de ventilação e de ar condicionado 125

- Ligue o desembaçador do vidro traseiro (E).
- Abra os difusores de ar laterais como necessário e direcione-os para os vidros das portas.

Consulte *Desembaçador do vidro traseiro* ⇨ 22.

### Sistema de recirculação de ar

O modo de recirculação do ar é operado com o botão  (F).

Use o sistema de recirculação sempre que precisar resfriar o ar mais rapidamente e para obter resfriamento máximo. Use também sempre que conduzir em pistas empoeiradas ou com mau cheiro para evitar que partículas e odores penetrem no compartimento de passageiros.



### Atenção

Dirigir no modo de recirculação durante um longo período poderá torná-lo sonolento. Mude periodicamente para o modo de ar externo para receber ar fresco.

O movimento de ar fresco é reduzido no modo de recirculação. No funcionamento sem refrigeração, a umidade do ar aumenta, favorecendo o embaçamento dos vidros. A qualidade do ar do compartimento de passageiros se deteriora e os ocupantes podem se sentir sonolentos.

### Sistema de recirculação de ar automático

Para acelerar o resfriamento e alcançar a temperatura desejada mais rapidamente, o sistema de recirculação será ativado automaticamente ao selecionar todas as funções a seguir:

- O botão de distribuição de ar (C) na posição ,  ou .
- Velocidade do ventilador (B) na posição 3 ou 4.
- Resfriamento (D) ligado.

O LED do botão  acenderá.

Após atingir a temperatura desejada, o modo de recirculação poderá ser desativado a qualquer momento ao pressionar o botão de recirculação (F) ou ao retornar a velocidade do ventilador (B) para a posição 1 ou 2.

Caso a recirculação não seja desativada pelo cliente, ela será desativada automaticamente após 30 minutos para permitir que ar fresco entre no compartimento de passageiros novamente.

### Resfriamento

Pressione o botão  para ligar e desligar o ar-condicionado. O ar condicionado só funciona quando o motor e o ventilador estão funcionando.



## 126 Sistema de ventilação e de ar condicionado

O sistema de condicionamento de ar resfria e desumidifica (seca) quando a temperatura externa está um pouco acima do ponto de congelamento. Portanto, pode haver formação de condensação e gotejamento embaixo do veículo.

Se não for necessário resfriamento nem secagem, desligue o sistema de resfriamento para economizar combustível.

O ar-condicionado não funcionará quando o botão de controle do ventilador (B) estiver na posição 0.

Mesmo que o ar condicionado esteja ligado (D), o veículo produzirá ar quente se o botão de temperatura estiver na área vermelha.

Para desligar o sistema de ar condicionado, pressione o botão  novamente ou coloque o botão do ventilador (B) em 0.

Se o sistema de resfriamento (D) estiver ligado e o botão do ventilador (B) estiver em 0, o sistema de resfriamento permanecerá ligado, mas inativo, já

que o ventilador está em 0. Ao colocá-lo novamente em movimento, o ar condicionado voltará a funcionar.

### Cuidado

Use somente o refrigerante correto.

### Atenção

É recomendada a manutenção dos sistemas de controle e climatização por uma Rede de concessionárias Chevrolet ou Oficina autorizada. Métodos de reparo incorretos poderão causar ferimentos.

### Resfriamento normal

- Opere o sistema de ar condicionado (D).
- Gire o botão de controle da temperatura (A) para a área azul para obter resfriamento.

- Gire o botão de distribuição de ar (C) para a posição desejada.
- Ajuste o botão de controle do ventilador (B) para a velocidade desejada.

### Resfriamento máximo

Abra brevemente os vidros para que o ar quente possa se dispersar rapidamente.

- Ative o resfriamento (D).
- Ative o sistema de recirculação de ar (F).
- Gire o botão de distribuição de ar (C) para .
- Ajuste o controle de temperatura (A) para o nível mais frio.
- Abra todos os difusores.
- Ajuste a velocidade do ventilador (B) para o nível mais alto.

### Indicação de configurações

As funções selecionadas são indicadas pelo LED do botão ativado.

## Difusores de ar

### Difusores de ar ajustáveis

Os difusores de ar não deverão ser totalmente fechados quando o sistema de resfriamento estiver ligado.



Direcione o fluxo de ar inclinando as aletas e a roda do ajustador.

Para abrir os difusores laterais, vire as aletas para cima e a roda do ajustador para a esquerda e a direita até que a direção desejada seja atingida.

Se não quiser o fluxo de ar, vire as aletas para baixo.

#### Perigo

Não prenda qualquer objeto às aletas dos difusores de ar. Risco de danos e de ferimentos em caso de acidente.

## Respiros de ar fixos

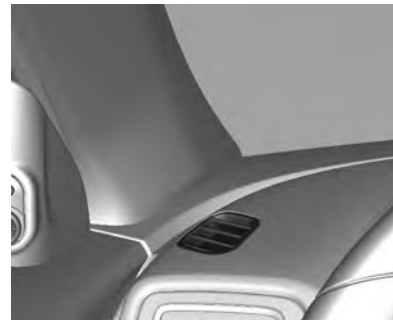

Difusores de ar adicionais estão localizados abaixo do para-brisa e dos vidros das janelas, e nos compartimentos dos pés.

## 128 Sistema de ventilação e de ar condicionado

### Manutenção

#### Entrada de ar

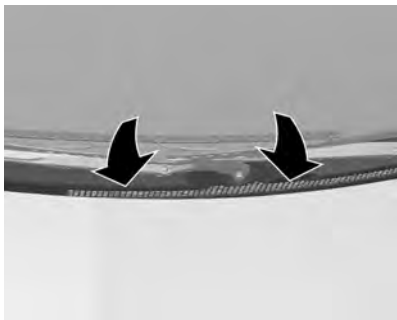

A entrada de ar em frente ao para-brisa no compartimento do motor deve estar desobstruída para permitir a entrada do ar. Remova folhas, sujeira ou neve.

#### Funcionamento normal do ar condicionado

O resfriamento deverá ser acionado pelo menos uma vez por mês durante pelo menos 10 minutos para assegurar o desempenho

contínuo e eficiente, seja qual for o clima ou estação do ano. A operação de resfriamento não é possível quando a temperatura externa estiver baixa.

#### Nota

Este veículo não está equipado com o filtro de particulados do ar-condicionado, o que não interfere com a operação do sistema de ar-condicionado.

De acordo com a Resolução CONTRAN nº 14/1998, lei nº 11.910/2009, esse item não é obrigatório e pode ser adquirido separadamente e instalado em concessionárias Chevrolet.

No caso de exposição do veículo a condições de poeira excessiva, como em estradas de terra, a forma mais eficiente de prevenir a entrada de poeira é utilizando a função de recirculação de ar do sistema , evitando temporariamente a entrada de ar do exterior.

## **Condução e operação**

### **Informações sobre condução do veículo**

Ambiente de direção .....	130
Direção para melhor economia de combustível .....	131
Direção defensiva .....	131
Controle de um veículo .....	131
Freios .....	133
Direção .....	135
Retorno para a pista .....	136
Direção off-road .....	136
Direção em estradas molhadas .....	138
Ladeiras e estradas montanhosas .....	140
Se o veículo atolar .....	141

### **Sistema de ignição e operação**

Amaciamento do novo veículo .....	142
Posições de ignição .....	142
Ignição do motor .....	144
Estacionamento/parada .....	145
Estacionando sobre objetos que podem queimar .....	146

### **Sistema de escapamento**

Sistema de escapamento .....	146
Conversor catalítico .....	146

### **Transmissão automática**

Transmissão automática .....	147
Visor da transmissão .....	147
Alavanca seletora .....	147
Modo manual .....	148
Programas eletrônicos de direção .....	149
Falha .....	149
Interrupção da fonte de energia .....	149

### **Transmissão manual**

Transmissão manual .....	150
--------------------------	-----

### **Freios**

Freios .....	151
Sistema Antitravamento do Freio (ABS) .....	152
Freio de estacionamento .....	153

### **Controle de velocidade de cruzeiro**

Piloto automático (Se equipado) .....	154
---------------------------------------	-----

### **Sistemas de detecção de objetos**

Sistema auxiliar de estacionamento (Se equipado) .....	157
Câmera de ré (RVC) (Se equipado) .....	159

### **Combustível**

Combustível recomendado ...	161
Aditivos de combustível .....	163
Tanque de combustível da partida a frio .....	164

## 130 Condução e operação

### Informações sobre condução do veículo

#### Ambiente de direção



A General Motors se preocupa constantemente com a proteção ambiental e utiliza, o máximo possível, materiais recicláveis e favoráveis ao meio ambiente no projeto e na montagem dos produtos.

Os métodos de produção também atendem aos requisitos de proteção ambiental. O uso de materiais nocivos, como amianto e cádmio,

foi descontinuado. O sistema de ar condicionado utiliza um gás refrigerante sem clorofluorcarbonos.

Esta preocupação e responsabilidade com o meio ambiente é expressa na Política Ambiental da General Motors Brasil, que formaliza o comprometimento da empresa em relação ao meio ambiente e à sociedade, direcionando suas operações para a preservação do meio ambiente, responsabilidade social e sustentabilidade econômica dos negócios.

#### ISO14001 Política ambiental da General Motors

"A General Motors está comprometida com a preservação do meio ambiente e dos recursos naturais através do estabelecimento de objetivos e metas que propiciem a melhoria contínua de seu desempenho ambiental, a redução do desperdício, o cumprimento de leis e regulamentos, a prevenção da poluição e a boa comunicação com a comunidade."

Lembrando que este veículo é composto por vários materiais e componentes que ao final do seu ciclo de vida precisam ser manuseados, embalados e descartados adequadamente. Consultar abaixo os cuidados no descarte de materiais sem utilidade.

#### Conselhos Práticos de Meio Ambiente para a Manutenção do seu Chevrolet:

Para a troca dos produtos seguintes, como pneus, baterias, filtros, peças eletrônicas, óleo do motor, óleo lubrificante, fluido de freios, fluido do radiador e suas vedações, recomenda-se que o proprietário execute a revisão ou manutenção em um estabelecimento apropriado, de preferência em uma Concessionária Chevrolet.

#### Redução de emissões:

Mantenha atualizados os dispositivos que reduzem as emissões atmosféricas do seu veículo seguindo o Plano de Manutenção corretamente.

### Nota

O descarte de materiais não reutilizáveis não pode ser feito em lixo comum, no solo, em água ou em rede de águas pluviais. Faça sua parte e preserve o ambiente!

### Direção para melhor economia de combustível

Informações importantes sobre consumo de combustível:

- Evite acelerar muito o veículo. Alterações abruptas de velocidade aumentarão o consumo.
- Pressão baixa nos pneus diminuirá o desempenho, aumentará o consumo de combustível e resultará no desgaste prematuro do pneu.
- Um combustível de baixa qualidade danificará o motor e aumentará o consumo.

### Direção defensiva

Recomendamos dirigir sempre com atitude defensiva.

Comece afivelando o cinto de segurança.

Uma atitude defensiva ao dirigir resulta em estar pronto para uma situação imprevista de qualquer tipo. Assuma que os outros motoristas ou pedestres estarão distraídos ou cometerão erros.

Tente prever qual será o comportamento dos outros motoristas e leve em consideração qualquer engano possível.

Os acidentes mais comuns envolvem a parte traseira do veículo. Manter uma distância segura é mais uma medida para evitar colisões.

Para áreas rurais ou urbanas, o melhor método é dirigir defensivamente. Uma reação imprevista do veículo da frente pode resultar em uma frenagem ou em um desvio abrupto.

### Controle de um veículo

**Nunca desligue o motor enquanto o veículo estiver em movimento**

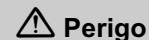

Muitos sistemas deixam de funcionar nesta condição (por exemplo, o servofreio, a direção assistida). Dirigir desta maneira é um perigo para si mesmo e para os outros.

## 132 Condução e operação

### Pedais

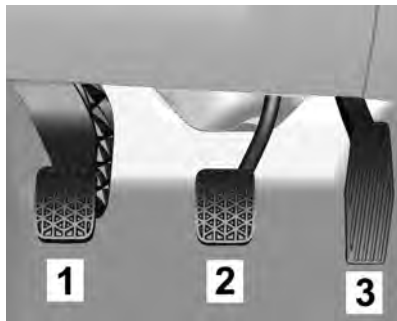

Para garantir que o curso do pedal não sofra restrições, não deve haver tapetes no local.

### Tapete do assoalho

#### Perigo

- Verifique sempre se os tapetes não interferem com os pedais.

(Continuação)

#### Perigo (Continuação)

- Use sempre um tapete de tamanho adequado e instalado corretamente; caso contrário, ele poderá obstruir os pedais do acelerador, freio ou embreagem. A obstrução dos pedais poderá causar uma aceleração involuntária, aumento da distância de frenagem ou dificuldade para trocar as marchas, o que pode levar a um acidente e ferimentos.
- Os tapetes originais foram projetados para seu veículo. Caso necessitem de substituição, escolha os tapetes originais Chevrolet. Tapetes que não foram projetados para seu veículo podem não encaixar adequadamente e interferir com o pedal.

Siga as instruções para usar os tapetes corretamente.

- Verifique sempre se os tapetes não estão interferindo com os pedais.
- Use o tapete voltado para cima. Não o use voltado para baixo.
- Não coloque nada sobre o tapete do lado do motorista.
- Use apenas um tapete no lado do motorista. Nunca coloque um tapete sobre o outro.

### Pedal da embreagem (1)

#### Nota

Não dirija apoiando o pé no pedal da embreagem. Esse hábito poderá danificar o sistema do motor e da embreagem, além de aumentar o consumo de combustível.

#### Perigo

Não engate uma marcha baixa repentinamente ao dirigir em estradas escorregadias. Isto

(Continuação)

**Perigo  
(Continuação)**

poderá causar um efeito de frenagem nas rodas motrizes e provocar uma derrapagem.

**Pedal do freio (2)**

Quando se aperta o pedal do freio, a luz correspondente se acende nas lanternas externas e na auxiliar do vidro traseiro.

 **Perigo**

Ao descer uma ladeira, mantenha a ignição ligada e use uma marcha apropriada. Dirigir em neutro ou com a ignição desligada é muito perigoso. Os freios terão que fazer um trabalho extra. Eles ficarão excessivamente quentes e não serão eficazes.

**Pedal do acelerador (3)**

Acelerações repentinas aumentam o consumo de combustível. Sempre que a rotação do motor aumentar, procure trocar de marcha.

**Freios**

 **Perigo**

- Acione o pedal do freio suave e progressivamente. Evite acionamentos bruscos, o que poderá causar derrapagens perigosas e desgaste excessivo dos pneus. Consulte *Luz de advertência do Sistema Antitravamento do Freio (ABS)* ⇨ 69.
- Preste atenção nas lâmpadas indicadoras de falhas dos sistemas de freio.

(Continuação)

**Perigo  
(Continuação)**

- Não dirija com o motor desligado, o servofreio não funcionará, exigindo mais pressão do pé para acionar os freios.
- Se o motor parar de funcionar com o veículo em movimento, freie normalmente, pressionando e segurando o pedal do freio sem bombeá-lo, caso contrário, o vácuo na unidade do servofreio se esgotará e a assistência do freio será perdida no acionamento. Consequentemente, o pedal do freio deverá ser totalmente pressionado, com pressão maior, e a distância de frenagem necessária será maior.

(Continuação)



## 134 Condução e operação

### Perigo (Continuação)

- Se o pedal do freio não retornar à altura inicial ou se o seu curso aumentar, isso indicará que há uma falha no sistema de freio. Consulte uma Concessionária Chevrolet imediatamente.
- O nível do fluido de freios no reservatório deve ser verificado regularmente.
- Verifique as lâmpadas do freio com frequência.

### Uso dos freios

O ato de frear tem um tempo de percepção e um tempo de reação. Primeiro, você tem de decidir pisar no pedal do freio. Esse é o tempo de percepção. Depois, é preciso trazer o pé até ele. Esse é o tempo de reação. O tempo médio de reação é de aproximadamente 3/4 de segundo, porém esta é apenas uma média. Pode demorar menos

com um motorista e dois, três ou até mais segundos com outro. Há influência da idade, das condições físicas, da atenção, da coordenação e da visão, bem como de álcool e de drogas. Porém, mesmo em 3/4 de um segundo, um veículo movendo-se a 100 km/h percorre 20 m. Por isto, é importante manter espaço suficiente entre seu veículo e outros. Além disso, obviamente as distâncias efetivas até parar variam bastante com a superfície da via (pavimento ou cascalho), suas condições (seca, molhada), a banda de rodagem dos pneus e dos freios. Mesmo assim, algumas pessoas sobrecarregam o sistema quando usam os freios de modo incorreto.

### Observe o seguinte

- Não obstrua o curso do pedal do freio.
- Evite freadas bruscas. Algumas pessoas dirigem aos trancos - acelerando muito e logo freando muito - ao invés de fluir com o tráfego. Isto é um erro. Os freios desgastarão muito mais

rápido caso sejam feitas muitas frenagens bruscas. Existe também o risco de derrapagens perigosas.

- Para aumentar a vida útil dos freios, tente seguir o fluxo do trânsito, evite frear sem necessidade e mantenha uma distância segura do carro à sua frente. Se for preciso usar os freios para reduzir a velocidade, pise de maneira suave e contínua.
- Não dirija com o motor desligado. O servofreio não funcionará, exigindo um esforço maior para que os freios funcionem.
- Se o motor parar com o veículo em movimento, freie normalmente mas não bombeie o pedal, senão o vácuo do sistema hidráulico será esgotado e o pedal ficará mais pesado, aumentando a distância de frenagem.

- Certas condições climáticas ou de direção podem causar rangidos no freio, mesmo quando aplicados com suavidade ou usados pela primeira vez. Isto não é um defeito.

### **Curso do pedal do freio**

Leve o veículo para uma concessionária Chevrolet sempre que notar que o pedal do freio não retorna ou seu curso aumenta. Isto pode ser sinal de defeito no sistema do freio.

## **Direção**

### **Direção elétrica**

O veículo tem direção elétrica assistida. Não tem fluido da direção assistida. A manutenção periódica não é necessária.

Se houver falha na assistência da direção assistida devido a um defeito no sistema, o veículo poderá fazer curvas, mas exigirá um esforço maior.

Consulte a concessionária se houver um problema.

A assistência da direção hidráulica poderá ser reduzida se o volante for girado até o final de seu curso e mantido naquela posição por um longo período.

Ao usar a direção assistida por um período extenso, a assistência pode ser reduzida.

A direção assistida retornará ao uso normal quando o sistema arrefecer.

Consulte as mensagens específicas da direção do veículo em *Mensagens do sistema de direção* ⇨ 78. Consulte a concessionária se houver um problema.

### **Direção de emergência**

Em determinadas situações, manobrar pode ser mais eficiente do que frear.

Por exemplo, se você estiver chegando ao alto de uma ladeira e descobrir um caminhão parado na pista; ou se um veículo aparecer de repente vindo de outro lugar ou se

uma criança sair correndo de trás de veículos estacionados e parar bem na sua frente.

Você pode evitar esses problemas pisando no freio, se for possível parar a tempo. Mas às vezes não é, pois não há espaço para isso. É hora de uma ação defensiva, manobrando para contornar o problema.

Primeiro aplique os freios - sem deixar que as rodas da frente travem. Com o risco de colisão, é sempre aconselhável reduzir antes a velocidade. Depois, contorne o problema manobrando pela direita ou pela esquerda conforme o espaço disponível. Uma situação de emergência como a descrita acima, exigirá atenção total do motorista e uma decisão rápida.

Se você estiver segurando o volante conforme recomendado, na posição de nove e três horas, conseguirá fazer um giro rápido de 180° sem tirar as mãos dele. Mas se tiver de agir com rapidez, esterce depressa e depois volte à linha reta assim que ultrapassar o objeto.

## 136 Condução e operação

O fato de situações de emergência serem sempre possíveis é motivo suficiente para praticar direção defensiva e usar corretamente os cintos de segurança.

### Retorno para a pista

Pode haver situações em que as rodas da direita saiam da pista e subam no acostamento. Se a diferença de nível do acostamento para a pista for pequena, o retorno será muito fácil. Tire o pé do acelerador se não houver nada à sua frente e manobre para voltar à pista. Pode girar o volante até  $\frac{1}{4}$  de volta de modo a fazer a roda dianteira encostar na borda da estrada. Depois, corrija o volante para alinhar o veículo.

1. Margeie a pista.
2. Desacelere.
3. Gire o volante aprox.  $\frac{1}{4}$  de volta.
4. Volte à linha reta.

### Direção off-road

#### Antes de dirigir fora de estrada

É preciso observar alguns tópicos antes de dirigir fora de estrada. Por exemplo:

- Certifique-se de que foram executados todos os serviços de reparo e manutenção.
- Confira o nível de combustível.
- Verifique a calibragem do pneu reserva como especificado no capítulo de dados técnicos.
- Verifique o nível de fluidos como especificado no capítulo Cuidados com o veículo.

#### Depois de dirigir fora de estrada

Remova todo o material aderido ao fundo do veículo, no chassi ou embaixo do capô. Alguns podem ter risco de incêndio. Depois de dirigir em lama ou em areia, limpe e verifique as lonas de freio.

Essas substâncias podem prejudicar a frenagem e vitrificar as sapatas. Verifique carroceria, direção, suspensão, rodas, pneus, sistema de descarga, tubulações de combustível e sistema de arrefecimento.

Durante o uso fora de estrada, o veículo exigirá manutenção mais frequente.

#### Familiarize-se com o método de dirigir fora de estrada

Antes de iniciar um percurso, recomenda-se praticar em uma área próxima que seja segura. Dirigir fora de estrada exige algumas habilidades novas e diferentes, como estar alerta aos diversos tipos de sinais. Sua visão, por exemplo, deve observar o terreno o tempo todo quanto a restrições inesperadas. Preste atenção em ruídos incomuns nos pneus e no motor.

Seus braços, pés e corpo devem reagir às vibrações e movimentos do veículo. Controlar o veículo é o fator principal para uma boa

viagem fora de estrada. A melhor maneira de controlar o veículo é controlando sua velocidade. Alguns pontos devem ser observados. Em alta velocidade:

- Os objetos se aproximam mais rápido e há menos tempo para notar as imperfeições do terreno.
- O tempo de reação fica menor.
- O veículo balança mais ao vencer obstáculos.
- É preciso uma distância maior para a frenagem, principalmente em estradas de terra.

#### **Cuidado**

Ao dirigir fora de estrada, movimentos ou manobras súbitas podem causar a perda do controle da direção. Isto poderia causar uma colisão. Portanto, ao dirigir dentro e fora de estrada, você e seus passageiros sempre devem usar cinto de segurança.

#### **Dirigir com neblina**

Um alto nível de umidade no ar e uma geada pesada aumentam a possibilidade de neblina, que pode prejudicar a visibilidade.

Ao dirigir sob neblina, o motorista deverá reduzir a velocidade e manter uma distância segura do veículo à frente. Não subestime a alteração de densidade da neblina, evitando o risco de um acidente. A densidade da neblina pode ser melhor avaliada observando a visão embaçada das luzes dianteiras dos veículos.

#### **Recomendações para dirigir na neblina**

- Acenda os faróis de neblina dianteiros ou os faróis baixos, mesmo durante o dia.
- Não acenda os faróis altos.
- Use o aquecedor do vidro traseiro. Ative por alguns instantes o limpador e o lavador do para-brisa. A umidade do lado externo dos vidros pode parecer neblina.

- Se for quase impossível ver do lado de fora e você precisa parar, porém não tem certeza se está sobre a estrada, acenda os faróis, ative o pisca-alerta e toque a buzina periodicamente ou quando perceber a aproximação de um veículo.
- Ao dirigir sob neblina, não ultrapasse veículos a menos que tenha uma boa visibilidade e que seja seguro fazê-la. Caso tente ultrapassar, esteja preparado para desistir caso algum veículo se aproxime.

#### **Dirigir na lama ou na areia**

Ao dirigir sobre lama ou areia, mantenha o veículo em movimento usando uma marcha baixa.

Devido à perda de tração, é mais difícil virar, acelerar e frear. Para obter uma tração melhor ao dirigir sobre areia muito solta, libere um pouco da pressão dos pneus.

## 138 Condução e operação

### Nota

Depois de dirigir em lama ou em areia, limpe e verifique as lonas de freio. Caso isto não seja executado, poderá causar frenagem irregular ou lonas vitrificadas. Verifique a estrutura da carroceria, a direção, a suspensão, as rodas, os pneus e o sistema de escapamento.

### Direção em estradas molhadas

#### Dirigir em locais alagados

As áreas alagadas deverão ser evitadas em qualquer situação. Uma via coberta de água impede que o motorista avalie as condições de maneira adequada. Os danos causados pela entrada de água no motor e em outras partes do veículo não são cobertos pela garantia.



Dirija em baixa velocidade através de qualquer área alagada e certifique-se de que o limite de água não exceda a altura do centro da roda.

Se realmente for preciso atravessar um trecho alagado, fazê-lo sempre em baixa velocidade, em torno de 10 km/h, utilizando a primeira marcha.

É preciso ficar atento aos veículos de grande porte trafegando nas proximidades e mantenha-se longe de marolas de grandes proporções, que aumentam as probabilidades de danos. O problema mais sério ao passar por trechos alagados é

a possibilidade de entrada de água no interior do motor pelo sistema de captação do ar de admissão.

Isto é conhecido como "calço hidráulico". A água impede o movimento dos pistões e, conseqüentemente, ocorrerão danos nos componentes do motor. Nesse caso, o motor sofre sérios danos e o veículo pode vir a parar imediatamente ou posteriormente, dependendo do grau da avaria.

Não tente colocar o motor em funcionamento novamente. Tal atitude poderá aumentar os danos ao veículo.

### Perigo

Dirigir através de um curso d'água pode ser perigoso. A água pode arrastar o veículo, causando afogamento. Mesmo um córrego pouco profundo pode impedir o contato do pneu com a superfície, causando a perda de tração. Não dirija em cursos d'água.

### **Dirigindo na chuva**

A chuva e as estradas molhadas podem trazer problemas ao dirigir. Em uma pista molhada não é possível parar, acelerar ou fazer curvas tão bem, pois a aderência do pneu à pista não é tão boa quanto seria em pistas secas e, se os pneus tiverem pouca banda de rodagem, a tração será ainda menor. Se começar a chover quando você estiver ao volante, reduza a velocidade e seja mais cuidadoso.

A pista pode ficar molhada repentinamente, ao passo que os seus reflexos ainda podem estar condicionados para dirigir em pista seca. Quanto mais pesada for a chuva, mais precária será a visibilidade. Mesmo que as palhetas do limpador do para-brisa estejam em boas condições, a chuva pesada poderá dificultar a visão das placas de sinalização, dos semáforos, das marcações da pavimentação, do limite do acostamento e até mesmo de pessoas que estejam andando na

pista. Os respingos da estrada podem dificultar mais a visão do que a chuva, principalmente se a estrada estiver suja.

Portanto, é recomendável manter o limpador do para-brisa em boas condições e o seu reservatório de água abastecido. Substitua as palhetas do limpador do para-brisa quando apresentarem sinais de desgaste ou de falhas no para-brisa ou quando as tiras de borracha começarem a se separar das palhetas.

#### **Perigo**

A água pode afetar os freios. Tente evitar áreas alagadas, mas se não for possível, tente reduzir a velocidade antes de atingi-las. Freios úmidos podem resultar em acidentes. Os freios não funcionam bem em paradas súbitas e podem fazer o veículo puxar para um lado. Você poderá perder o controle sobre o veículo.

Após dirigir em áreas alagadas ou após o veículo ter sido lavado em um posto de serviço, pressione levemente o pedal do freio até sentir que os freios estejam funcionando normalmente.

#### **Recomendações a serem observadas em tempo chuvoso**

- Acenda os faróis baixos, mesmo durante o dia.
- Ligue o limpador do para-brisa.
- Reduza a velocidade e seja cuidadoso.
- Aumente a distância do veículo à frente.
- Caso necessário, use o aquecedor do vidro traseiro.

#### **Nota**

Quando estiver chovendo, os pneus e as palhetas do limpador têm uma carga maior. Portanto, mantenha sempre os pneus e as palhetas do limpador em boas condições.

## 140 Condução e operação

### Aquaplanagem

Uma grande quantidade de água pode acumular sob os pneus e eles poderão derrapar na água. Esta é uma situação muito perigosa. Isto poderá acontecer quando houver muita água na pista e você estiver em alta velocidade. Quando o veículo está aquaplanando, há pouco ou nenhum contato do pneu com a pista.

Pode ser que você não perceba a aquaplanagem, e até mesmo dirija durante algum tempo sem notar que os pneus não estão em contato constante com a pista. Talvez perceba a aquaplanagem quando tentar reduzir a velocidade, fizer curvas, mudar de pista nas ultrapassagens ou se for atingido por uma rajada de vento.

Ela pode ocorrer quando seus pneus não têm sulcos profundos ou se a pressão em um ou mais pneus estiver baixa. Poderá ocorrer quando houver grande quantidade de água na pista. Se você notar reflexos das árvores, dos postes de telefone ou de outros veículos,

ou se as gotas de chuva formarem ondulações na superfície da água, isto é sinal de que pode haver aquaplanagem.

A aquaplanagem geralmente acontece em velocidades altas.

Não existe uma regra rígida e rápida sobre aquaplanagem. A melhor recomendação é reduzir a velocidade quando estiver chovendo e permanecer atento.

### Dirigindo à noite

Ao dirigir à noite, o motorista deve:

- Dirigir na defensiva.
- Diminuir a velocidade e deixar uma distância maior entre seu veículo e outros.
- Estar atento a animais na pista em áreas desertas.
- Sair da pista em local seguro e descansar, se estiver cansado.
- Mantenha limpos o para-brisa e todos os vidros do veículo, por dentro e por fora. O reflexo da sujeira à noite é muito pior que durante o dia. Mesmo a parte

interna pode ficar embaçada devido à sujeira. A fumaça de cigarros também embaça as superfícies internas dos vidros, dificultando a visão.

- Lembrar-se de que os faróis iluminam menos a pista nas curvas.

### Ladeiras e estradas montanhosas

Dirigir em encostas ou em montanhas é diferente de dirigir em terreno plano ou ondulado. Se você dirigir regularmente em terreno íngreme, ou se estiver pensando em visitar este tipo de território, deverá tomar algumas precauções.

Para tornar suas viagens mais seguras e agradáveis:

- Mantenha o veículo em bom estado. Verifique o nível de todos os fluidos, bem como os freios, os pneus e o sistema de arrefecimento.

- Aprenda a descer ladeiras. Não confie só nos freios. Deixe também o motor ajudar na redução da velocidade. Passe para uma marcha mais reduzida; assim você reduzirá a velocidade sem abusar dos freios.

 **Perigo**

Se você não reduzir a marcha, os freios poderão ficar tão quentes que não funcionarão bem. Reduza a marcha para que o motor auxilie os freios ao descer uma ladeira íngreme. Dirigir em neutro ou com a ignição desligada é muito perigoso. Os freios terão que fazer um trabalho extra. Ficarão excessivamente quentes e não serão eficazes. Ao descer uma ladeira, mantenha a ignição ligada e use uma marcha apropriada.

- Aprenda a subir ladeiras. Engate uma marcha mais reduzida. Para fins de arrefecimento, mantenha a marcha menos acelerada que lhe permita trafegar na velocidade desejada sem esquentar demais o motor. Mantenha-se na sua mão em rodovias de mão dupla em ladeiras ou montanhas. Não ultrapasse a faixa divisória das pistas no centro da estrada. Mantenha a velocidade que lhe permita ficar em sua própria mão. Assim você estará ciente de motoristas que venham na direção oposta. A ultrapassagem em aclives é mais demorada. Mantenha distâncias seguras em ultrapassagens. Facilite a ultrapassagem de outros veículos.
- Ao dirigir em aclives, fique atento a bloqueios resultantes de acidentes ou veículos em situações de emergência.
- Estradas montanhosas podem carecer de sinalização adequada. Indicações de longo

trecho em aclive/declive, proibido ultrapassar, risco de queda de pedras ou vento transversal são alguns exemplos. Fique alerta e dirija com atenção.

### **Se o veículo atolar**

Nunca gire as rodas se o veículo atolar. O método conhecido como balanço poderá ajudar a liberar o veículo, mas seja cuidadoso.

### **Cuidado**

Se girarem a alta velocidade, os pneus poderão estourar, causando ferimentos a você e a outras pessoas. A transmissão ou outros componentes podem superaquecer. Em caso de atolamento, gire as rodas o menos possível. Não gire a velocidades superiores a 55 km/h, como indicado no velocímetro.



## 142 Condução e operação

### Nota

Girar as rodas poderá causar avarias em componentes do veículo e nos pneus. A transmissão pode ser danificada se as rodas giram em alta velocidade ao alternar para marchas mais altas ou mais baixas.

### Balançar o veículo para soltá-lo

O método do balanço poderá ajudar quando o veículo está atolado. Para fazer isso, o motorista deve seguir os passos abaixo.

1. Gire o volante para a direita e para a esquerda.
2. Altere a marcha entre a primeira, a segunda e a ré, soltando o acelerador ao mudar as marchas.
3. Depois de mudar a marcha, pressione levemente o acelerador.
4. Se o veículo continuar atolado após algumas tentativas, ele deverá ser rebocado.

## Sistema de ignição e operação

### Amaciamento do novo veículo

Use as seguintes precauções para os primeiros cem quilômetros para melhorar o desempenho e a economia do veículo e aumentar sua vida útil:

- Evite partidas com aceleração total.
- Evite paradas bruscas, exceto em emergências.
- Evite arranques rápidos, acelerações bruscas e condução prolongada em alta velocidade.
- Evite aceleração total em marcha lenta.
- Não reboque nenhum outro veículo.

## Posições de ignição

### Posições do interruptor de ignição

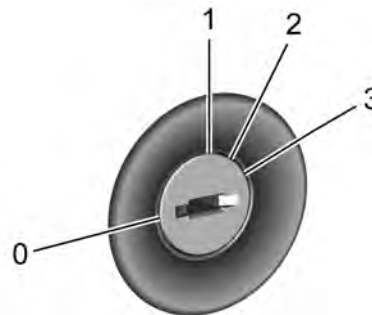

O interruptor de ignição possui quatro posições da chave:

**0** : Lock / Off (Travar/Desligar)

Esta posição desliga o motor, trava a ignição e, para veículos equipados com trava do volante, esta posição também trava o volante. Ela também trava a transmissão em veículos com transmissão automática. A chave pode ser removida apenas nesta

posição. Se o veículo for equipado com trava do volante, a direção pode ser limitada quando as rodas forem tiradas do centro e a ignição estiver nesta posição, o que pode evitar ligar o veículo [ou remover a chave]. Se isto acontecer, mova o volante da esquerda para a direita enquanto gira a chave para Accessory (Acessório). Se isto não funcionar, o veículo precisa de reparo.

**1 : Accessory (Acessório)**

Esta posição deixa coisas como o Sistema de conforto e conveniência e os limpadores de para-brisa operarem enquanto o motor está desligado. Ela também destrava o volante e a transmissão, em veículos com transmissão automática. Use essa posição se o veículo precisar ser empurrado ou rebocado.

**2 : Ligado/Funcionando**

A chave permanece nesta posição quando o motor foi ligado e está funcionando. Esta posição também pode ser usada quando o motor

está desligado para operar os acessórios elétricos e exibir algumas luzes de advertência e indicadores do painel de instrumentos. Essa posição também pode ser usada para manutenção e diagnóstico, bem como para verificar a operação adequada da luz indicadora de funcionamento incorreto, conforme necessário para fins de inspeção de emissões. Se o veículo for equipado com trava do volante, ele será destravado nesta posição. A transmissão automática é destravada nessa posição nos veículos com transmissão automática.

Se a chave for deixada na posição Accessory (Acessório) ou On/Run (Ligado/Funcionando) com o motor desligado pode drenar a bateria. O veículo pode não dar a partida se a bateria estiver exposta a drenagem por um longo período de tempo.

**3 : Start (Partida)**

Essa é a posição que dá partida no motor. Quando o motor der partida, solte a chave. A chave retornará para On/Run (Ligado/Funcionando) para dirigir.

**Desengatar a marcha P (Park) (Estacionamento) - Se equipado**

Para desengatar a marcha P (Park) (Estacionamento), é preciso que o interruptor da ignição esteja em On/Run (Ligado/Funcionando) ou Accessory (Acessório) e que o pedal do freio esteja acionado.

**Desligar o motor**

Quando o veículo estiver parado, pressione a chave na direção da coluna de direção e gire-a para Lock/Off (Travar/Desligar) para desligar o motor.

Não desligue o motor quando o veículo estiver em movimento. Isso pode causar a perda da assistência hidráulica nos sistemas de freios e direção e desabilitar os airbags.

## 144 Condução e operação

Se o veículo não puder ser impulsionado e o motor precisar estar desligado enquanto o veículo estiver se movendo em uma emergência:

1. Pressione a chave na coluna de direção e gire para Accessory (Acessório).
2. Freie usando uma pressão firme e constante. Não bombeie os freios repetidamente. Isso poderá esgotar a assistência hidráulica, exigindo um aumento da força do pedal dos freios.
3. Coloque a marcha do veículo em N (neutro). Isso poderá ser feito enquanto o veículo estiver em movimento. Após mudar a marcha para a posição N (neutro), acione os freios firmemente e manobre o veículo para um local seguro.
4. Pare completamente o veículo. Alterne para P (estacionamento) com uma transmissão automática ou

neutro com uma transmissão manual. Pressione a chave na coluna de direção e gire para Lock/Off (Travar/Desligar).

5. Engate o freio de estacionamento. Consulte *Freio de estacionamento* ⇨ 153.

Recomendação: Em veículos equipado com transmissão automática, primeiro engate a alavanca em P (Park) (Estacionamento) para girar a chave para Lock/Off (Travar/Desligar).

### Perigo

Desligar o motor enquanto o veículo estiver em movimento poderá causar a perda da assistência hidráulica nos sistemas de freios e direção e desativar os airbags. Enquanto estiver dirigindo, desligue o motor somente em uma emergência.

### Cuidado

Use a chave correta, certifique-se de que ela está dentro - ou pressionada na coluna de direção ao desligar o motor - e gire-a apenas manualmente.

### Ignição do motor

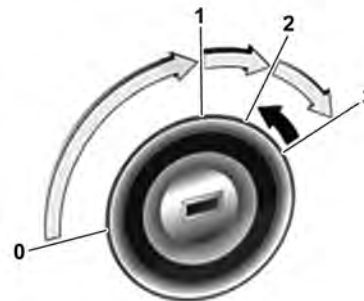

### Posições da ignição

- 0 : Lock / Off (Travar/Desligar)
- 1 : Accessory (Acessório)
- 2 : Ligado/Funcionando

### 3 : Start (Partida)

#### Perigo

Não gire a chave para a posição 0 ou 1 enquanto dirige.

O veículo e o auxílio de frenagem não funcionarão, causando danos ao veículo, ferimentos ou até mesmo a morte.

#### Cuidado

Não deixe a chave na ignição por intervalos de tempo extensos enquanto o motor não estiver em operação.

Isto pode descarregar a bateria.

#### Partida do motor com o interruptor de ignição

- Gire a chave para a posição 1.
- Transmissão manual: pressionar o pedal da embreagem.

- Transmissão automática: pise o freio e mova a alavanca seletora para **P** ou **N**.
- Não acelere.
- Gire a chave para a posição 3.

Antes de dar nova partida ou para desligar o motor, gire a chave de volta para 0.

#### Cuidado

Não opere o motor de partida por mais de 10 segundos por vez. Isto poderá danificar o motor de partida ou descarregar a bateria.

#### Estacionamento/parada

- Não estacione o veículo em uma superfície facilmente inflamável. A temperatura alta do sistema de escape pode inflamar a superfície.
- Acione sempre o freio de estacionamento sem pressionar o botão de liberação. Acione o mais firmemente possível em situações de declive ou de

ative. Pressione o pedal do freio ao mesmo tempo para reduzir a força operacional.

- Desligue o motor e a ignição.
- Se o veículo estiver em uma superfície nivelada ou em um aclave, para transmissão manual, engate a primeira marcha ou, para transmissão automática, ajuste a alavanca seletora para **P** antes de desligar a ignição. Em um aclave, gire as rodas dianteiras para fora do meio-fio. Se o veículo estiver em um declive, para transmissão manual, engate a marcha à ré ou, para transmissão automática, ajuste a alavanca seletora para **P** antes de desligar a ignição. Gire as rodas dianteiras na direção do meio-fio.
- Feche os vidros.
- Trave o veículo e ative o sistema de alarme antifurto.

## 146 Condução e operação

### Estacionando sobre objetos que podem queimar

Antes de estacionar o veículo, certifique-se de que o terreno não possua qualquer material inflamável como grama, arbustos, gotas de combustível etc. O escapamento é quente e poderá causar um incêndio.

#### Perigo

Objetos inflamáveis poderão tocar em partes do escapamento sob o veículo e queimar. Não estacione sobre papéis, folhas, grama seca ou outras coisas que possam queimar.

### Sistema de escapamento

#### Perigo

Os gases do escapamento do motor contêm monóxido de carbono venenoso, que é incolor e inodoro e pode ser fatal se for inalado. Se os gases do escapamento penetrarem no veículo, abra os vidros. Conserte a causa da falha em uma oficina. Evite conduzir com a tampa do compartimento de carga aberta, caso contrário podem entrar gases do escapamento no veículo.

### Conversor catalítico

O conversor catalítico reduz a quantidade de substâncias nocivas no gás de escapamento.

#### Perigo

Não mantenha o motor funcionando em áreas fechadas por mais tempo que o necessário para manobrar o veículo, porque o monóxido de carbono (CO), que não tem cor nem cheiro, é mortal se for inalado.

Defeitos ou irregularidades do motor depois de uma partida a frio, perda significativa da potência do motor e outras anomalias podem indicar defeito no sistema de ignição. O veículo precisa ser rebocado. Procure assistência de uma concessionária Chevrolet.

### Cuidados com o conversor catalítico

Caso entre combustível não queimado no conversor catalítico, este componente poderá superaquecer e ser irreparavelmente danificado. Portanto, evite o seguinte:

- Insistir no procedimento de partida quando o motor apresentar dificuldades para ligar.
- Demorar demais com o motor de arranque.

A penetração de água na tubulação de descarga pode danificar o conversor catalítico, pois ele trabalha em alta temperatura.

Evite a aplicação de qualquer produto sob o chassi do veículo. Alguns produtos químicos aumentam o risco de incêndio.

O uso de combustível com alto teor de enxofre pode provocar, sob determinadas condições de direção, a presença de um odor desagradável e inócuo proveniente dos gases do escapamento.

Para garantir um nível baixo de emissões poluentes e a longevidade do sistema do conversor catalítico, todos os serviços de manutenção deverão ser realizados em uma concessionária Chevrolet.

## Transmissão automática

A transmissão automática permite a troca de marcha manual (modo manual) ou automática (modo automático).

### Visor da transmissão



O modo ou a marcha selecionada é mostrado no visor da transmissão.

## Alavanca seletora



**P** : Posição estacionamento, as rodas estão travadas, só engate quando o veículo estiver parado e o freio de estacionamento acionado

**R** : Marcha à ré, só engate quando o veículo estiver parado

**N** : Neutro

**D** : Modo automático com todas as marchas

**M** : Modo manual

## 148 Condução e operação

O movimento entre certas posições de marchas exigem que o botão de liberação, na lateral da alavanca seletora, seja pressionado.

Pressione o pedal do freio e empurre o botão de liberação para liberar a alavanca da posição **P**.

Para mudar para as posições **P**, **M** e **R**, pressione o botão de liberação.

Para ligar o motor, a alavanca seletora deve estar na posição **P** ou **N**.

Não acelere ao engatar a marcha. Nunca pressione o pedal do acelerador e o pedal do freio ao mesmo tempo.

Quando uma marcha é engatada, o veículo começa a se mover lentamente quando o freio é liberado.

### Perigo

Não coloque em neutro com o veículo em movimento. Isso poderá causar danos à transmissão e ferimentos pessoais.

## Modo manual



Mova a alavanca seletora para a posição **M**.

Pressione o botão de troca de marcha localizado na alavanca seletora.

**UP (+)** : para mudar para uma marcha mais alta

**DOWN (-)** : para mudar para uma marcha mais baixa

Para manter os níveis necessários de desempenho e de segurança do veículo, o sistema poderá não executar certas trocas de marcha quando a alavanca seletora for operada.

No modo manual, as reduções de marcha são feitas automaticamente quando o veículo reduz a velocidade. Quando o veículo para, a 1ª é selecionada automaticamente.

Para fornecer mais torque de motor em uma situação de emergência, reduções de marcha também podem ocorrer se o pedal do acelerador for totalmente pressionado. Aumentos de marcha também são possíveis se a rotação do motor atinge a velocidade máxima permitida (corte).

Cuidado
Mude de marcha de acordo com as condições da pista.

### Freio do motor

Para utilizar o efeito de frenagem do motor, selecione uma marcha mais baixa ao dirigir em declives.

### Balançar o veículo

Balançar o veículo só é permitido se ele atolar na areia, lama ou neve. Mova a alavanca seletora entre **D** e **R** repetidamente. Não acelere o motor.

### Estacionamento

Acione o freio de estacionamento, engate **P** e remova a chave da ignição.

### Programas eletrônicos de direção

- Após uma partida a frio, o programa de temperatura operacional aumenta

a velocidade do motor para trazer o conversor catalítico rapidamente à temperatura necessária.

### Kickdown

Se o pedal do acelerador for totalmente pressionado, dependendo da rotação do motor, a transmissão muda para uma marcha menor.

### Falha

Em caso de falha, a luz indicadora de funcionamento incorreto  acenderá. A transmissão não muda mais automática nem manualmente, pois está travada em uma determinada marcha.

Conserte a causa da falha em uma concessionária Chevrolet.

### Interrupção da fonte de energia

Caso haja uma interrupção no fornecimento de energia, a alavanca seletora não poderá ser movida da posição **P**. A chave da ignição pode ser removida da trava da ignição.

Se a bateria estiver descarregada, dê a partida no veículo usando cabos auxiliares, consulte *Partida com cabos auxiliares* ⇨ 207.

Se a bateria não for a causa da falha, libere a alavanca seletora e remova a chave de ignição da trava da ignição.



## 150 Condução e operação

### Liberação da alavanca seletora



1. Puxe o freio de mão.
2. Abra a tampa à direita da alavanca seletora.
3. Insira uma chave de fenda no orifício até que a alavanca destrave, mova a alavanca seletora da posição **P** para a posição **N**.
4. Feche a tampa.

### Transmissão manual

#### 6 marchas



Posições da alavanca de mudança:

● : Neutro

**1 a 6** : Primeira a sexta marchas

**R** : Marcha à ré

#### Marchas para frente

Aperte o pedal da embreagem e movimente a alavanca de acordo com o esquema. Ao engatar uma reduzida, não acelere demais o motor.

#### Marcha à ré

Pressione o pedal da embreagem, puxe o anel para cima e pressione a alavanca de câmbio na direção da posição **R**.

#### Nota

Coloque a alavanca de câmbio na posição **R** (marcha à ré) somente quando o veículo estiver parado e alguns segundos após pressionar o pedal da embreagem.

Se a marcha não engatar com facilidade, retorne a alavanca de volta ao neutro e retire o pé da embreagem, pressione novamente e mova a alavanca de mudança.

#### Nota

O módulo eletrônico não evita danos ao motor devido a picos de alta rotação no caso de reduções de marcha inadequadas. Por exemplo:

- Ao tentar alternar da 4<sup>a</sup> para 5<sup>a</sup> marcha é engatada a 3<sup>a</sup> marcha por engano.

- Desengatar o motor em um declive longo (e ao engatar novamente, usar uma marcha muito baixa).

Sob essas hipóteses, independentemente do funcionamento do módulo eletrônico, a rotação do motor aumentará seja qual for a quantidade de injeção de combustível. Isto poderá ultrapassar os limites de tolerância e levar a danos graves aos componentes internos do motor.

## **Freios**

O sistema de frenagem compreende dois circuitos de frenagem independentes.

Em caso de falha do circuito de frenagem, o veículo ainda pode ser freado usando o outro circuito de frenagem. Contudo, o efeito de frenagem só é obtido quando o pedal de freio é pressionado firmemente. É necessário muito mais força para isso. A distância de frenagem é ampliada. Procure a assistência de uma concessionária Chevrolet antes de continuar sua viagem.

Quando o motor não está funcionando, o suporte da unidade do servofreio desaparece depois que o pedal do freio é pressionado uma ou duas vezes. O efeito de frenagem não é reduzido, mas a frenagem requer uma força significativamente maior. É especialmente importante lembrar-se disso ao ser rebocado.

### **Cuidado**

Se um dos circuitos falhar, o pedal do freio deverá ser pressionado com pressão maior, e a distância de frenagem poderá aumentar. Verifique e conserte o sistema de freio em uma Concessionária Chevrolet.

Se o pedal do freio puder ser pressionado mais do que o normal, os freios podem estar precisando de reparo.

Consulte uma concessionária Chevrolet.

### **Cuidado**

Não dirija com o pé apoiado no pedal do freio. Isto acelerará o desgaste dos componentes do freio. Os freios poderão superaquecer, resultando em uma distância de frenagem mais longa e condições inseguras.

## 152 Condução e operação

### Perigo

Após dirigir em locais alagados, lavar o veículo ou usar excessivamente os freios ao descer uma ladeira acentuada, os freios poderão perder temporariamente seu poder de frenagem. Isto poderá ocorrer devido a componentes do freio molhados ou superaquecidos.

Caso os freios percam temporariamente o poder de frenagem devido ao superaquecimento: Altere para uma marcha mais lenta ao descer ladeiras. Não aplique os freios continuamente.

Se seus freios perderem a potência temporariamente devido à umidade nos componentes, o procedimento abaixo ajudará a restaurar o desempenho normal:

(Continuação)

### Perigo (Continuação)

1. Verifique se há outros veículos atrás de você.
2. Mantenha uma velocidade segura, com bastante espaço para trás e para os lados.
3. Acione os freios levemente até que o desempenho seja restaurado.

Consulte *Luz de advertência do sistema de freio e embreagem* ⇨ 68.

### Sistema Antitravamento do Freio (ABS)

O sistema antitravamento do freio (ABS) evita o travamento das rodas.

O ABS começa a regular a pressão do freio assim que uma roda mostra uma tendência a travar. O veículo permanece dirigível, mesmo durante uma frenagem difícil.

O controle do ABS é notado por meio de um pulso no pedal do freio e do ruído do processo de ajuste.

Para conseguir a frenagem ideal, mantenha o pedal do freio totalmente pressionado por todo o processo de frenagem, apesar do fato de o pedal estar pulsando. Não reduza a pressão no pedal.

O controle de ABS pode ser reconhecido pela vibração e pelo ruído do processo de ABS.

Não diminua a força de acionamento do pedal de freio.

Ao ligar o veículo depois que a ignição for ligada, você poderá ouvir sons mecânicos. Isto é normal durante a preparação do ABS.

Consulte *Luz de advertência do Sistema Antitravamento do Freio (ABS)* ⇨ 69.

### Luz do freio adaptativo

Durante a frenagem total, todas as luzes de freio piscam pela duração do controle do ABS.

## Falha

### Perigo

Se houver uma falha no ABS, as rodas podem travar em caso de uma frenagem mais brusca que o normal. Os benefícios oferecidos pelo ABS deixam de estar disponíveis. Enquanto as rodas estiverem travadas, o controle de direção do veículo será perdido e ele poderá desviar de sua rota.

Dependendo da gravidade da frenagem de emergência, o veículo poderá piscar as luzes de freio como um aviso para os outros veículos.

Conserte a causa da falha em uma concessionária Chevrolet.

## Freio de estacionamento

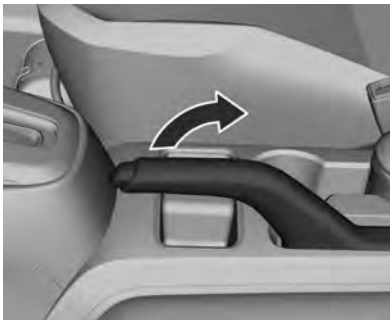

Acione sempre o freio de estacionamento com firmeza, sem operar o botão de liberação, e acione o mais firmemente possível em declives ou em acíves.

Para soltar o freio de estacionamento, puxe um pouco a alavanca, pressione o botão de liberação e abaixe totalmente a alavanca.

Para reduzir as forças operacionais do freio de estacionamento, pressione o pedal de freio ao mesmo tempo.

Consulte *Luz de advertência do sistema de freio e embreagem* ⇨ 68.

### Perigo

Nunca aplique o freio de estacionamento com o veículo em movimento. Isto poderá fazer o veículo rodar e causar ferimentos.

## 154 Condução e operação

### Controle de velocidade de cruzeiro

#### Piloto automático (Se equipado)

O controle de velocidade de cruzeiro pode armazenar e manter velocidades acima de 40 km/h. Podem ocorrer variações das velocidades ao dirigir em aclives ou declives.

#### Perigo

O controle de velocidade de cruzeiro pode ser perigoso quando não é possível dirigir com segurança em velocidade constante. Não use controle de velocidade de cruzeiro em estradas sinuosas ou em tráfego pesado.

(Continuação)

#### Perigo (Continuação)

O controle de velocidade de cruzeiro pode ser perigoso em vias escorregadias. Em tais vias, mudanças rápidas na tração das rodas podem provocar derrapagem excessiva, e pode-se perder o controle do veículo. Não use o controle de velocidade de cruzeiro em vias escorregadias.

#### Nota

Por motivos de segurança, o controle de velocidade de cruzeiro não pode ser ativado até que o pedal do freio seja acionado pelo menos uma vez.

Se os freios ou a embreagem (para transmissões manuais) forem acionados, o controle de velocidade de cruzeiro se desligará.

Com a transmissão automática, só ative o controle de velocidade de cruzeiro no modo automático.

Consulte *Luz do piloto automático (Se equipado)* ⇨ 72.





 **(On/Off)(Liga/Desliga)** : Aperte para ligar e desligar o controle de velocidade de cruzeiro.

**RES/+ (Retomar/Acelerar)** : vire o botão giratório brevemente para cima para que o veículo retome uma velocidade definida anteriormente ou segure-o para cima para acelerar. Se o controle de velocidade de cruzeiro já estiver ativado, use para aumentar a velocidade do veículo.

**SET/- (ajustar/reduzir)** : vire o botão giratório para baixo brevemente para definir a velocidade e ativar o controle de velocidade de cruzeiro. Se o controle de velocidade de cruzeiro já estiver ativado, use para diminuir a velocidade.

 **(Cancelar)** : Pressione para desengatar o controle de velocidade de cruzeiro sem apagar a velocidade definida da memória.

### Para ligar

Pressione o interruptor  na extremidade superior: o indicador de controle  acende em branco.

### Nota

Se o botão de velocidade de cruzeiro estiver ativado ou quando não estiver em uso, ele pode ser bombeado e for para a velocidade de cruzeiro quando não for desejado. Mantenha o interruptor do controle de velocidade de cruzeiro desligado quando a velocidade de cruzeiro não estiver sendo usada.

### Ativação

1. Acelere até a velocidade desejada
2. Vire o botão giratório para **SET/-**. A velocidade atual é armazenada e mantida.
3. Tire o pé do pedal do acelerador.

Quando o controle de velocidade de cruzeiro tiver sido ajustado para a velocidade desejada, o indicador do controle de velocidade de cruzeiro  acenderá em verde no painel de instrumentos.

### Aumentar a velocidade

Caso o controle de velocidade de cruzeiro já esteja ativado:

- Vire o botão giratório para cima para **RES/+**, segure-o até atingir a velocidade desejada e solte-o.
- Para aumentar a velocidade do veículo em incrementos pequenos, vire o botão giratório para cima **RES/+** brevemente e solte-o.



Acelere gradativamente até a velocidade desejada e vire o botão giratório para **SET/-**.

### Reduzir a velocidade

Caso o controle de velocidade de cruzeiro já esteja ativado:

- Vire o botão giratório em direção a **SET/-** e segure-o até atingir a velocidade menor desejada e solte-o.
- Para reduzir a velocidade do veículo em incrementos pequenos, vire o botão giratório brevemente em direção a **SET/-**.

### Desativação

Pressione o botão : o indicador de controle  acende em branco. A velocidade armazenada é memorizada.

Desativação automática:

- Velocidade do veículo inferior a 40 km/h,

## 156 Condução e operação

- O pedal da embreagem é pressionado por mais do que alguns segundos (dependendo da configuração do veículo).
- O pedal do freio é pressionado,
- Alavanca seletora em N,
- Rotação do motor em uma faixa muito baixa,

### Retomar velocidade armazenada

Se o controle de velocidade de cruzeiro for ativado em uma velocidade desejada ou o botão  for pressionado, ele será desarmado sem apagar a velocidade definida da memória ao pisar no pedal do freio ou da embreagem (para transmissão manual).

Quando o veículo atingir 40 km/h ou mais, vire o botão giratório para cima brevemente em direção a **RES/+**. O veículo retornará à velocidade definida anteriormente.



### Nota

Se a diferença entre a velocidade atual e a armazenada for maior do que 40 km/h, o veículo não poderá retomar a velocidade armazenada.

### Ultrapassando enquanto o controle de velocidade de cruzeiro está em uso

Use o pedal do acelerador para acelerar a velocidade do veículo. Ao tirar o pé do acelerador, o veículo irá reduzir para a velocidade previamente definida do controle de velocidade de cruzeiro. Enquanto pressiona o pedal do acelerador ou logo depois de liberar a neutralização do controle de velocidade de cruzeiro, virar brevemente o botão giratório em direção a **SET-** resultará na definição do controle de velocidade de cruzeiro para a velocidade atual do veículo.

### Para desligar

Pressione o interruptor  na extremidade superior: o indicador de controle  desliga no painel de

instrumentos. A velocidade armazenada é apagada. Desligar a ignição também apaga a velocidade armazenada.

## Sistemas de detecção de objetos

### Sistema auxiliar de estacionamento (Se equipado)



O sistema auxiliar de estacionamento facilita o estacionamento medindo a distância entre o veículo e os obstáculos traseiros e fornecendo sinais sonoros. É o motorista, no

entanto, que tem total responsabilidade pela manobra de estacionamento.

O sistema consiste em quatro sensores de estacionamento ultrassônicos no para-choque traseiro.

Consulte *Luz do sensor de estacionamento ultra-sônico* ⇨ 70.

#### Nota

Peças afixadas na área de detecção causam funcionamento incorreto do sistema.

#### Ativação

O sistema se ativa automaticamente ao engatar a marcha à ré.

O sistema de conforto e conveniência pode ter um visor do auxiliar de estacionamento com barras que exibem a "distância para o objeto" e as informações de localização de objeto para o sistema auxiliar de estacionamento. À medida que o objeto se aproxima, mais barras

acendem e mudam de cor, passando por amarelo, âmbar e vermelho.



Um triângulo de segurança será exibido na tela da câmera de ré (se equipado) para fornecer a distância do objeto. Este triângulo muda de âmbar para vermelho e aumenta de tamanho de acordo com a proximidade do objeto.

Um obstáculo é indicado por avisos sonoros. O intervalo entre avisos torna-se mais curto à medida que o veículo se aproxima do obstáculo.



## 158 Condução e operação

Quando a distância é inferior a 40 cm, o aviso sonoro soa continuamente.

### Desativação

O sistema será desativado automaticamente quando:

- O veículo for dirigido acima 8 km/h aproximadamente.
- O veículo está estacionado.
- Ocorre uma falha no sistema.

### Falha

Em caso de falha no sistema, se acende o sinal .

Além disso, se o sistema não funcionar devido a condições temporárias, como sensores cobertos por neve,  acenderá.

#### Cuidado

Pode haver situações em que o sistema não funcione e a luz "P" não acenda. Portanto, certifique-se sempre de que os sensores estejam limpos.

### Mensagens dos sistemas de detecção de objetos

ASSISTÊNCIA PARA ESTACIONAMENTO DESLIGADA (Número 258 exibido no conjunto do painel de instrumentos)

Esta mensagem é exibida quando o sistema de assistência para estacionamento tiver sido desligado ou quando houver uma condição temporária causando a desativação do sistema.

SERVIÇO DA ASSISTÊNCIA PARA ESTACIONAMENTO (Número 136 exibido no conjunto do painel de instrumentos)

Esta mensagem é exibida se existir um problema com o sistema de assistência para estacionamento. Consulte sua concessionária para obter reparo. Não use este sistema para ajudá-lo a estacionar.

FALHA NA ASSISTÊNCIA PARA ESTACIONAMENTO (Número 134 exibido no conjunto do painel de instrumentos)

Esta mensagem será exibida se houver um ou mais sensores bloqueados com poeira, lama e o para-choque precisar ser limpo.

#### Cuidado

Pode haver situações em que o sistema não funcione e a luz "P" não acenda. Portanto, certifique-se sempre de que os sensores estejam limpos.

### Informações importantes sobre o uso do sistema auxiliar de estacionamento

#### Perigo

Sob certas circunstâncias, várias superfícies reflexivas sobre objetos ou sobre roupas, bem como fontes externas de ruído podem fazer com que o sistema não detecte os obstáculos corretamente.

<b>Cuidado</b>
<p>A sensibilidade do sensor poderá ser reduzida por influências externas, como camadas sobre a superfície do sensor (gelo, neve, lama, sujeira, envernizamentos/ pinturas múltiplas, etc.).</p> <p>O sensor pode detectar um objeto inexistente (interferência de eco) causado por interferências acústicas externas, como outro sistema auxiliar de estacionamento, ou interferências mecânicas externas, como lava-jato, chuva, condições de vento extremo, granizo etc.</p> <p>O desempenho do sistema auxiliar de estacionamento pode ser reduzido pela alteração da posição do sensor por alterações externas do veículo como abaixar o para-choque durante a vida útil devido a: mudanças de temperatura, troca de pneus,</p>
<b>(Continuação)</b>

<b>Cuidado (Continuação)</b>
<p>carregamento do veículo, rebaixamento/tuning do veículo etc.</p> <p>Condições específicas se aplicam a veículos altos (por exemplo, veículos off-road, minivans, transportadores). A identificação de objetos na parte superior do veículo não poderá ser garantida.</p> <p>O sistema de assistência para estacionamento não detecta crianças, pedestres, ciclistas, animais nem objetos localizados sob o para-choque nem que estejam muito próximos nem muito distantes do veículo. Para evitar ferimentos, morte ou danos ao veículo, mesmo com o auxiliar de estacionamento, verifique sempre a área em volta do veículo e verifique todos os espelhos ao avançar ou dar marcha à ré.</p>
<b>(Continuação)</b>

<b>Cuidado (Continuação)</b>
<p>O desempenho do sistema auxiliar de estacionamento poderá ser reduzido pelo acoplamento acústico do veículo causado pelo congelamento. Objetos com uma secção transversal muito pequena podem não ser detectados.</p>

### **Câmera de ré (RVC) (Se equipado)**

A câmera de ré auxilia o motorista ao dar marcha à ré exibindo uma vista da área atrás do veículo.

A vista da câmera é exibida no sistema de conforto e conveniência.

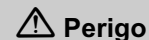

A câmera de ré não substitui a visão do motorista. Observe que objetos fora do campo de

**(Continuação)**

## 160 Condução e operação

### Perigo (Continuação)

visão da câmera e dos sensores do auxiliar de estacionamento avançado, ou seja, abaixo do para-choque ou sob o veículo, não são exibidos.

Não dê marcha à ré no veículo olhando somente no visor gráfico, e verifique os arredores atrás e em torno do veículo antes de dar marcha à ré.

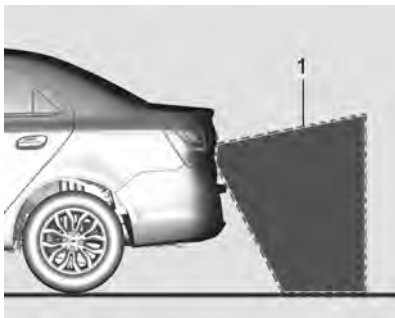

1 - Vista exibida pela câmera

A localização RVC está na linha central do para-choque traseiro, a imagem pode ser considerada como uma referência, mas a visualização exibida identificada com 1 precisa ser adaptada.

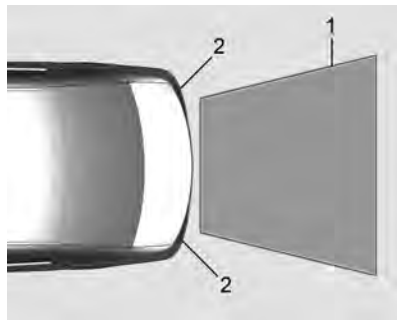

1 - Vista exibida pela câmera

2 - Cantos do para-choque traseiro

### Nota

Este equipamento pode não estar disponível em seu país ou modelo de veículo.

### Ativação

A câmera de ré é automaticamente ativada quando a marcha à ré é engatada.

Um triângulo de segurança pode ser exibido na tela da câmera de ré para mostrar que a assistência para estacionamento traseira detectou um objeto. Este triângulo muda de âmbar para vermelho e aumenta de tamanho de acordo com a proximidade do objeto.

### Desativação

A câmera é desativada quando uma certa velocidade de avanço é excedida, se a marcha à ré não é engatada por aproximadamente 3 segundos ou se a alavanca da transmissão está em P.

### Falha

Mensagens de falha são exibidas com um  na linha superior do sistema de conforto e conveniência.

A câmera de ré poderá não operar adequadamente quando:

- estiver escuro nos arredores,

- o sol ou o feixe dos faróis dianteiros estiver brilhando diretamente na lente da câmera,
- gelo, neve, lama ou qualquer outra coisa cobrir a lente da câmera. Limpe a lente, lave-a com água e seque-a com um pano macio,
- o veículo sofreu um acidente na parte traseira,
- houver mudanças extremas de temperatura.

Repare a causa da falha em uma Concessionária ou Oficina Autorizada Chevrolet.

## Combustível

### Combustível recomendado

Podem ser usados combustíveis com qualquer porcentagem de etanol ou gasolina. O combustível deve ser aprovado pela legislação de seu país.

O uso de combustível com classificação de octano muito baixa poderá reduzir a potência e o torque do motor e aumentar ligeiramente o consumo de combustível.

#### Cuidado

Utilizar combustível com um índice de octanas demasiadamente baixo pode provocar combustão descontrolada e danos no motor.

## Abastecimento do tanque

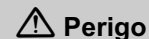

Antes de reabastecer, desligue o motor e todos os aquecedores externos com câmaras de combustão. Desligue todos os telefones celulares.

Ao reabastecer siga as instruções operacionais e de segurança do posto de gasolina.

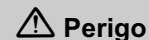

O combustível é inflamável e explosivo. Não fume. Não provoque chamas nem faíscas.

Se você sentir cheiro de combustível no veículo, conserte a causa imediatamente em uma Concessionária Chevrolet.

## 162 Condução e operação

### Cuidado

Se utilizar um combustível de grau inadequado ou colocar aditivos para combustível incorretos no tanque de combustível, o motor e o conversor catalítico poderão ser seriamente danificados.

Ao abastecer o tanque, certifique-se de utilizar o combustível correto (gasolina ou etanol) correspondente ao veículo. O veículo poderá ser seriamente danificado caso abasteça diesel em um veículo flex.

### Cuidado

Em caso de combustível inadequado, não ligue a ignição.

A portinhola do tanque de combustível está localizada na parte traseira direita do veículo.

Para veículos sem travas elétricas das portas, a tampa de enchimento de combustível deve ser aberta com a chave. Libere a portinhola do bocal de abastecimento de combustível puxando a portinhola.

Para veículos equipado com travas elétricas das portas, solte a tampa de enchimento de combustível pressionando o botão  do sistema de travamento central ou o controle remoto e puxe a tampa para abri-la.

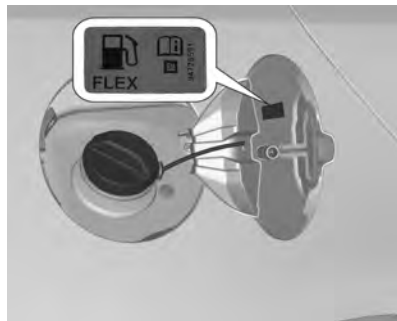

### Cuidado

Limpe imediatamente todo combustível que transbordar.

### Tampa do tanque de combustível

Somente uma tampa genuína oferece funcionalidade total.

### Sistema ECO SPE/4 - motores a etanol e gasolina

Qualquer proporção de etanol e gasolina pode ser usada.

O sistema de injeção eletrônica de combustível, através de sinais recebidos de diversos sensores, ajusta o funcionamento do motor de acordo com o combustível a ser usado. Tenha certeza da origem do combustível. O uso de combustível com especificação inadequada pode causar danos irreversíveis ao motor.

Depois de reabastecer, dirija o veículo por aproximadamente 10 minutos, especialmente se o combustível predominante tiver sido alterado.

Ao dar a partida no motor com etanol pela manhã, segure a chave por cerca de 3 segundos. Se o motor não der a partida na primeira tentativa, aguarde cerca de 10 segundos e tente novamente. Depois de três tentativas, segure o pedal do acelerador totalmente pressionado até que o motor dê a partida. Retire o pé do pedal do acelerador imediatamente.

A etiqueta adesiva contém uma indicação do tipo de combustível, e se localiza na portinhola do bocal de enchimento de combustível do veículo.

#### **Nota**

Verifique o nível no reservatório de partida a frio e mantenha-o sempre abastecido (de preferência com gasolina aditivada).

#### **Evite danos**

Nunca use um combustível que não atenda as recomendações de qualidade ou que contenha aditivos metálicos à base de manganês. Nunca adicione um aditivo ao tanque de combustível de seu veículo recomendado para combustíveis diferentes, pois o motor, os injetores de combustível, o catalisador e todos os sensores do sistema anticontaminação provavelmente sofrerão danos graves que não serão cobertos pela garantia do veículo.

#### **Injetores de combustível**

Os injetores de combustível são autolimpantes e não precisam de limpeza periódica.

#### **Filtro de combustível**

Troque o filtro de combustível de acordo com os intervalos recomendados no Plano de Manutenção.

#### **Nota**

Como ele trabalha sob uma pressão mais alta que os sistemas convencionais, o sistema de injeção de combustível exige alguns cuidados de manutenção. Troque o filtro e as mangueiras de combustível somente por peças originais GM.

### **Aditivos de combustível**

#### **Etanol e gasolina**

Recomendamos adicionar uma garrafa de aditivo ACDelco Flexpower a cada quatro abastecimentos completos ou a cada 200 litros de combustível, apenas nas seguintes condições:

- Veículos não utilizados por mais de duas semanas em um mês e / ou
- Veículos usados apenas em condições leves (uso continuado abaixo de 20 minutos por dia).

## 164 Condução e operação

### Cuidado

- Não é recomendado o uso deste produto em combustíveis que já contenham aditivos.
- Nunca use um aditivo específico para gasolina no etanol e vice-versa.
- Para maior eficiência do aditivo, recomenda-se que assim que ocorrer a adição, o veículo seja conduzido por no mínimo 20 minutos de forma constante.

### Tanque de combustível da partida a frio

**Para veículos com sistema ECO SPE/4 - motores a etanol e gasolina**

#### Abastecimento do tanque

Verifique semanalmente o nível do reservatório de combustível para partida a frio e assegure-se de mantê-lo sempre cheio.

Recomendamos abastecer o reservatório de partida a frio preferencialmente com gasolina de alta octanagem - IAD 95 (Índice Anti-Detonante) ou RON 100, ou superior. Consulte as opções disponíveis no posto de combustível de sua preferência. Na falta desse produto, use gasolina aditivada, que conserva suas propriedades por mais tempo do que a gasolina tipo C comum.

### Cuidado

Abasteça o reservatório de partida a frio somente com gasolina. O veículo pode ser seriamente danificado se o reservatório de partida a frio for abastecido com outro combustível (por exemplo, diesel, etanol etc.), gasolina de baixa qualidade ou adulterada.

Para reabastecer, siga os procedimentos:

1. Desligue o motor.

2. Abra o capô.
3. Remova a tampa do reservatório de combustível de partida a frio girando-a no sentido anti-horário e verifique o nível.
4. Encha o reservatório de combustível para partida a frio.
5. Recoloque a tampa do reservatório de partida a frio, girando-a no sentido horário.
6. Feche o capô.

## **Cuidados com o veículo**

### **Informações gerais**

Informações gerais .....	166
Acessórios e modificações ...	166
Elevação do veículo .....	167
Interruptor de desconexão da bateria .....	167
Armazenamento do veículo ...	168
Informações de emissão ....	169

### **Verificações do veículo**

Execução do serviço de manutenção pelo proprietário .....	170
Capô .....	170
Visão geral do compartimento do motor .....	172
Óleo do motor .....	173
Filtro/limpador de ar do motor .....	175
Líquido de resfriamento do motor .....	175
Superaquecimento do motor .....	176
Ventilador do motor .....	178
Fluido do lavador .....	179

Freios .....	179
Fluído do freio .....	179
Bateria .....	180
Substituição da palheta do limpador .....	182

### **Substituição de lâmpadas**

Substituição de lâmpadas ....	183
Faróis .....	184
Faróis para neblina .....	186
Luzes de direção dianteiras .....	186
Lanternas traseiras .....	187
Lâmpada de freio superior central (CHMSL) .....	188
Lâmpadas para neblina traseiras .....	188
Lâmpada da placa .....	189
Luzes internas .....	189
Iluminação do painel de instrumentos .....	189

### **Sistema elétrico**

Fusíveis .....	190
Caixa de fusíveis do compartimento do motor ....	191
Caixa de fusíveis do painel de instrumentos .....	193

### **Ferramentas do veículo**

Ferramentas .....	197
-------------------	-----

### **Rodas e pneus**

Rodas e pneus .....	197
Pressão do pneu .....	197
Sistema de monitoramento da pressão do pneu .....	198
Operação do monitor de pressão do pneu .....	200
Inspeção dos pneus .....	202
Profundidade da banda de rodagem .....	202
Rodízio de pneus .....	203
Tipos diferentes de rodas e pneus .....	204
Coberturas de rodas .....	204
Substituição de rodas .....	205

### **Partida com cabos auxiliares**

Partida com cabos auxiliares .....	207
---------------------------------------	-----

### **Reboque**

Rebocamento do veículo ....	209
-----------------------------	-----

### **Cuidados com a aparência**

Cuidados com o exterior .....	210
Cuidados com o interior .....	211



## 166 Cuidados com o veículo

### Informações gerais

Este manual foi impresso na data indicada na capa e contém informações baseadas em um veículo totalmente equipado com os opcionais e acessórios disponíveis nessa data. Por isto, poderá haver diferenças entre o conteúdo do Manual e a configuração do seu veículo, que pode não ter alguns dos itens ali mencionados.

A General Motors reserva-se o direito de implementar quaisquer alterações em seus produtos para atender a qualquer momento as solicitações e expectativas do cliente.

Em caso de dúvidas sobre o conteúdo do seu veículo, procure uma Rede Chevrolet para consultar o Manual de Especificação de Vendas de acordo com o Número de identificação do veículo (VIN).

### Acessórios e modificações

Visando atender seus requisitos de conforto e personalização do veículo, a General Motors desenvolve e oferece opcionais do fabricante e acessórios aprovados para instalação pela Rede de Concessionárias ou Oficinas Autorizadas Chevrolet.

Recomendamos que você procure a Rede de Concessionárias ou Oficinas Autorizadas Chevrolet para obter informações sobre as opções existentes e os acessórios disponíveis.

Recomendamos usar Peças e Acessórios Genuínos e componentes aprovados pela fábrica específicos para o seu tipo de veículo. Não podemos avaliar ou garantir a confiabilidade de outros produtos, ainda que tenham aprovação concedida por entidade reguladora ou similar.

### Cuidado

Nunca modifique o veículo. Adicionar acessórios não certificados pela GM ou fazer modificações no veículo altera sua condição original e as especificações de fábrica, deteriora a funcionalidade e o desempenho de sistemas do veículo, afetando a segurança e a durabilidade, além de levar à perda da garantia do veículo.

Por exemplos, mas não limitado a estes

O uso de combustíveis fora das especificações, instalação de gás natural comprimido, blindagem, mudanças na suspensão do veículo e uso de pneus não originais são alguns exemplos de modificações que afetam as especificações originais do veículo, o funcionamento correto, a garantia do veículo e a segurança dos ocupantes.

### Nota

Devido à tecnologia aplicada no sistema eletrônico, não instale qualquer tipo de equipamento elétrico que não seja genuíno nos chicotes elétricos do veículo, como de alarmes, vidros elétricos, travas elétricas, ignição e/ou combustível, sistemas de áudio (por exemplo, rádio e módulos de potência), sistemas de ar-condicionado, iluminação auxiliar, dentre outros. Como consequência, o veículo poderá ser danificado e causará pane elétrica, falha de comunicação entre os componentes eletrônicos, imobilização ou até mesmo incêndio.

### ESSAS SITUAÇÕES NÃO SÃO COBERTAS PELA GARANTIA.

A Rede de Concessionárias ou Oficinas Autorizadas Chevrolet é qualificada e tem o conhecimento apropriado para instalar acessórios genuínos que são compatíveis com os sistemas específicos de seu veículo.

Consulte uma Concessionária Chevrolet para saber quais são os acessórios aprovados para o veículo e os métodos de instalação apropriados.

### Elevação do veículo

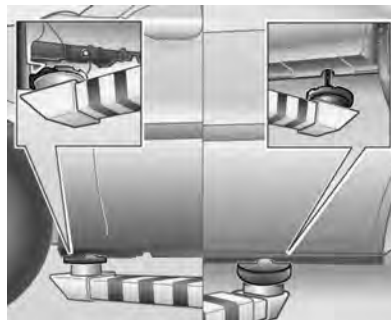

A figura mostra onde deverão ser instalados os suportes para um guincho ou macaco.

### Nota

Se os apoios dos elevadores ou o macaco forem metálicos, use uma proteção de borracha para evitar danos ao veículo.

### Interruptor de desconexão da bateria

#### Desconectar



1. Abra o capô.
2. Certifique-se de que todos os sistemas elétricos estejam desligados, como sistemas de áudio, faróis dianteiros, alarme antifurto e acessórios. Seja cuidadoso ao desligar a ignição e remover a chave do veículo dela.

## 168 Cuidados com o veículo

3. Feche todas as portas do veículo e não ative o alarme antifurto.
4. Remova a tampa da bateria (se equipada).
5. Retire a porca da extremidade do terminal negativo.
6. Retire o terminal negativo do borne da bateria.

### Conectar

1. Certifique-se de que a ignição seja desligada e a chave do veículo esteja fora da ignição. Abra o capô e instale a ponta do terminal no terminal negativo da bateria.
2. Aperte a porca da extremidade do terminal.
3. Instale a tampa da bateria (se equipada)
4. Feche o capô.

### Armazenamento do veículo

#### Inatividade por período prolongado

Se o veículo precisar ficar guardado durante vários meses:

- Lave e encere o veículo.
- Limpe e proteja as vedações de borracha.
- Troque o óleo do motor.
- Esgote o reservatório do líquido do lavador.
- Verifique o anticongelante e a proteção anticorrosiva do líquido de arrefecimento.
- Calibre a pressão dos pneus para o valor especificado para carga total.
- Estacione o veículo em local seco e bem ventilado. Engate a primeira ou a marcha à ré para evitar que o veículo se desloque.
- Não acione o freio de estacionamento.

- Desconecte a bateria de acordo com o procedimento descrito em *Interruptor de desconexão da bateria* ⇨ 167.

- Feche o capô.

#### Retorno à condição de atividade

Quando o veículo for recolocado em operação:

- Conecte a bateria de acordo com o procedimento descrito na *Interruptor de desconexão da bateria* ⇨ 167.
- Verifique a pressão dos pneus.
- Encha o reservatório do líquido do lavador.
- Confira o nível de óleo do motor.
- Confira o nível do líquido de arrefecimento.

## Informações de emissão



- O nível máximo de emissão de CO (monóxido de carbono) permitido para a sincronia de marcha lenta e ignição especificada (avanço inicial) é de 0,5%. Isto se aplica ao combustível padrão especificado para testes de emissão.
- A descarga de emissões pelo cárter de óleo para a atmosfera deve ser zero em qualquer condição do veículo.

- Veículos equipados com o sistema SPE/4 ECO têm um sistema antipoluição de gás evaporativo do tanque de combustível (cânister).
- Este veículo atende os limites de emissão, como o Programa para Controle da Poluição do Ar por Veículos Motorizados (PROCONVE), de acordo com a Resolução 18/86 do CONAMA e atualizações vigentes na data de fabricação.
- A rotação da marcha lenta não é regulável. O módulo de controle eletrônico (ECM) calcula eletronicamente a porcentagem de CO e os ajustes da marcha lenta.
- Nos veículos com sistema SPE/4 ECO - etanol e gasolina - qualquer mistura de etanol e gasolina, em qualquer proporção, pode ser usada. O sistema de injeção eletrônica de combustível, através de sinais recebidos de diversos sensores, ajusta o funcionamento do motor de

acordo com o combustível a ser usado. Certifique-se da origem do combustível, pois se estiver adulterado poderá causar danos irreversíveis ao motor.

- Convém usar, de preferência, o combustível aditivado dos postos.

### Nota

O uso de combustível que não seja o especificado poderá comprometer o desempenho do veículo, causar danos ao sistema de injeção ou até danificar o motor. Esse tipo de dano não é coberto pela garantia do veículo.

## 170 Cuidados com o veículo

### Verificações do veículo

#### Execução do serviço de manutenção pelo proprietário



#### Perigo

Execute verificações no compartimento do motor apenas quando a ignição estiver desligada.

(Continuação)

#### **Perigo** (Continuação)

A ventoinha do motor pode começar a funcionar mesmo com a ignição desligada.

#### Perigo

O sistema de ignição usa uma tensão extremamente alta. Não toque nele.

### Capô

#### Abertura



Puxe a alavanca de liberação e devolva-a à posição original.



Empurre o engate de segurança para a esquerda e abra o capô.

#### **Atenção**

Quando o motor estiver quente, certifique-se de tocar apenas no enchimento da haste do suporte do capô para evitar queimaduras.

Consulte *Entrada de ar* ⇨ 128.

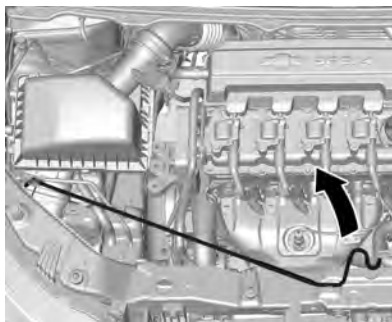

Para manter o capô aberto, encaixe a haste de sustentação na furação da tampa.

#### **Fechamento**

Antes de fechar o capô, certifique-se de que todas as tampas de abastecimento estejam posicionadas e que todas as tampas dos reservatórios estejam fechadas. Verifique se a vareta de nível do óleo está instalada corretamente.

Pressione o apoio no suporte e na parte inferior do capô, permitindo que ele caia no engate. Verifique se o capô ficou totalmente fechado.

#### **Atenção**

Sempre observe as seguintes precauções:

- Não puxe a alavanca de destravamento do capô enquanto o veículo estiver em movimento.
- Não dirija o veículo com o capô aberto. Um capô aberto atrapalhará a visão do motorista.
- Operar o veículo com o capô aberto poderá levar a uma colisão, resultando em danos ao veículo ou a outras pessoas, ferimentos ou até mesmo a morte.

## 172 Cuidados com o veículo

### Visão geral do compartimento do motor

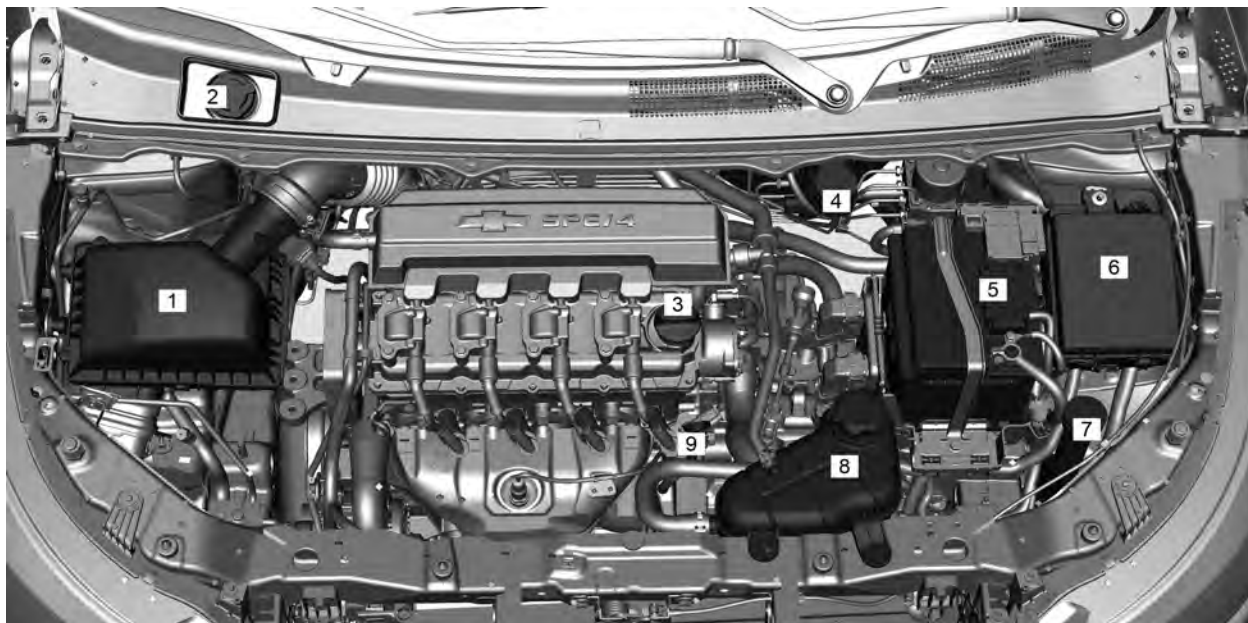

Motor ECO SPE/4

1. Filtro de ar do motor  
Consulte *Filtro/limpador de ar do motor* ⇨ 175
2. Reservatório de partida a frio  
Consulte *Tanque de combustível da partida a frio* ⇨ 164
3. Tampa de abastecimento do óleo do motor.  
Consulte *Óleo do motor* ⇨ 173
4. Reservatório do fluido de freios.  
Consulte *Fluído do freio* ⇨ 179.
5. Bateria.  
Consulte *Bateria* ⇨ 180
6. Caixa de fusíveis do compartimento do motor.  
Consulte *Caixa de fusíveis do compartimento do motor* ⇨ 191
7. Reservatório do fluido do lavador.  
Consulte *Fluído do lavador* ⇨ 179.

8. Reservatório do líquido de arrefecimento do motor.  
Consulte *Líquido de resfriamento do motor* ⇨ 175.
9. Vareta do nível de óleo do motor.  
Consulte *Óleo do motor* ⇨ 173.

## Óleo do motor

### Troca do óleo do motor

#### Nota

Troque o óleo de acordo com os intervalos de tempo ou a quilometragem percorrida (consulte *Fluidos e lubrificantes recomendados* ⇨ 220), pois os óleos perdem suas propriedades de lubrificação não apenas devido ao funcionamento do motor, mas também ao envelhecimento. A troca de óleo deve ser feita com o motor em temperatura operacional normal. Preferivelmente, troque o óleo em uma Concessionária Chevrolet, assegurando assim o uso do óleo especificado para manter a integridade dos componentes do

motor. Os danos causados por óleo não especificado não são cobertos pela garantia.



Deve-se conferir o nível do óleo com o veículo nivelado e o motor (que deve estar na temperatura normal de operação) desligado.

Espere pelo menos 10 minutos antes de conferir o nível, para que o acúmulo normal do óleo no motor esorra para o cárter. Se o óleo estiver frio, poderá demorar um pouco mais para voltar ao cárter.



## 174 Cuidados com o veículo

### Verificação do nível de óleo do motor

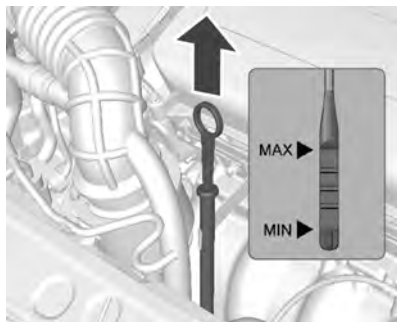

Para verificar o nível do óleo, remova a vareta de nível.

Limpe-a bem, introduza até o fim e torne a retirar. O nível do óleo tem de estar entre as posições inferior (MIN) e superior (MAX) da vareta.

Adicione óleo somente se o nível atingir a posição inferior (MIN) na vareta de nível ou se estiver abaixo desta, máximo de 1 litro, então verifique novamente o nível.

#### Cuidado

Nunca misture tipos diferentes de qualidades de óleo. Use somente a qualidade e a viscosidade do óleo especificadas neste manual. O uso de outro óleo diferente do especificado poderá causar danos ao motor e cancelar a garantia.

O nível do óleo não deve ficar acima da posição superior (MAX) da vareta. Se isto ocorrer, haverá, por exemplo, aumento no consumo do óleo, encharcamento das velas e formação excessiva de resíduos de carbono.

#### Cuidado

Óleo do motor em excesso deverá ser drenado ou retirado por sucção.

Consulte *Capacidades e especificações* ⇨ 233.

Coloque a tampa e aperte-a.

#### ⚠ Atenção

O óleo do motor é um agente irritante e, se ingerido, poderá causar doenças ou a morte.

Mantenha-o longe do alcance de crianças.

Evite o contato repetitivo ou prolongado com a pele.

Lave as áreas expostas com água e sabão ou um limpador de mãos.

Tome muito cuidado ao drenar o óleo do motor, pois ele poderá estar quente suficiente para queimá-lo.

#### Troca do filtro de óleo

Troque o filtro de óleo dentro dos intervalos de tempo ou da quilometragem percorrida, (consulte *Manutenção programada* ⇨ 216).

Providencie para que o filtro de óleo seja substituído preferencialmente por uma concessionária Chevrolet.

## Filtro/limpador de ar do motor

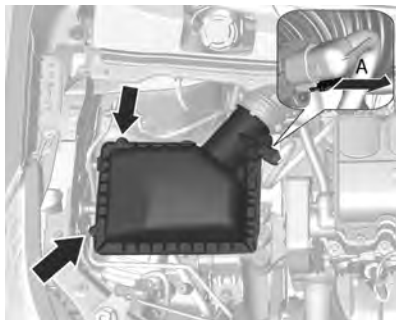

### Limpeza ou troca do elemento

1. Abra o capô.
2. Afrouxe os prendedores.
3. Puxe cuidadosamente a trava do conector **A**.

4. Depois que a trava **A** for desengatada, empurre a trava **A** junto com o conector, empurrando simultaneamente para fora.
5. Solte o grampo de metal da mangueira.
6. Remova a mangueira.
7. Remova a tampa da caixa de ar cuidadosamente.
8. Remova o elemento limpador de ar e limpe-o ou troque-o, se necessário.
9. Limpe também a parte interna do purificador.

## Líquido de resfriamento do motor

### Troca do líquido de arrefecimento do motor

O sistema de arrefecimento do motor é abastecido com um aditivo para radiador de longa duração (etilenoglicol), cujas propriedades conferem proteção adequada contra congelamento, ebulição e corrosão.

Troque o líquido de arrefecimento do motor de acordo com os intervalos de tempo ou a quilometragem percorrida, (consulte *Fluidos e lubrificantes recomendados* ⇨ 220).

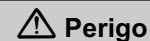

**Perigo**

Deixe o motor esfriar antes de abrir a tampa. Abra a tampa com cuidado, liberando a pressão lentamente.

## 176 Cuidados com o veículo

### Nível do líquido de arrefecimento



Se o sistema de resfriamento estiver frio, o nível do líquido de arrefecimento deve estar acima da marca de enchimento. Complete se o nível estiver baixo. Portanto, adicione ao reservatório de expansão uma mistura de água desmineralizada e aditivo para radiador (longa duração – cor laranja, proporção de 36% a 50% de aditivo).

#### Nota

Se o veículo for usado em uma região muito fria (em torno de -20 °C), recomenda-se o uso de líquido arrefecedor na relação de 50% de aditivo e 50% de água potável.

#### Nota

O aditivo para radiador (vida longa, de cor alaranjada) não deve ser misturado a aditivos padrão (cor verde) ou a outros produtos, como óleo solúvel C. As misturas reagem, formando uma borra que pode levar à obstrução do sistema e, conseqüentemente, ao superaquecimento do motor. Em caso de troca do tipo de aditivo, o sistema deverá ser lavado cuidadosamente.

Instale a tampa e aperte-a bem. Procure uma concessionária Chevrolet para verificar a concentração do líquido de arrefecimento e consertar a causa da perda de líquido de arrefecimento.

### Cuidado

Reservatório de expansão e sua tampa têm limitadores de fixação. Para fechar a tampa, aperte-a lentamente e, quando houver resistência, pare de girá-la. Se a tampa exceder o limitador, a tampa e o reservatório de expansão serão danificados, causando problemas de funcionamento no sistema de arrefecimento que, por sua vez, podem causar danos ao motor. Esses danos não são cobertos pela garantia.

### Superaquecimento do motor

A luz indicadora de temperatura do líquido de arrefecimento do veículo está localizada no painel de instrumentos. Ela indica o aumento da temperatura do motor.

### **Nota**

Se o motor funcionar sem líquido de arrefecimento, seu veículo poderá sofrer danos sérios. Neste caso, os reparos não serão cobertos pela garantia.

### **Superaquecimento do motor sem vapor**

Se você notar o aviso de superaquecimento e não houver sinais de vapor, o problema poderá não ser tão sério. O motor poderá superaquecer quando:

- O veículo é conduzido em uma subida acentuada em altas temperaturas ambiente.
- O veículo é parado depois de dirigir em alta velocidade.
- O veículo foi conduzido em marcha lenta durante um percurso longo.

Se não houver mudanças ou sinais de vapor, observe o seguinte procedimento durante aproximadamente um minuto:

1. Desligue o ar condicionado (se equipado)

2. Tente manter o motor sob carga (use uma marcha na qual o motor fique em baixa rotação).

Se o aviso de superaquecimento desaparecer, continue dirigindo. Por questões de segurança, dirija lentamente por aproximadamente 10 minutos.

Se a escala do indicador de temperatura baixar para a posição normal, continue dirigindo.

Se a temperatura do líquido de arrefecimento não cair, estacione o veículo imediatamente e desligue o motor.

Caso não haja vapor visível, ligue o motor em marcha lenta por aproximadamente 2 ou 3 minutos com o veículo parado e observe se o aviso de superaquecimento apaga.

Se o aviso de superaquecimento continuar aceso, desligue o motor, peça aos passageiros que saiam do veículo e aguarde até que ele esfrie. Fica a seu critério abrir ou não o compartimento do motor, mas

procure assistência técnica imediatamente. Se abrir o compartimento do motor, verifique o reservatório de expansão do líquido de arrefecimento.

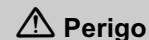

Se o líquido de arrefecimento na parte interna do reservatório de expansão estiver fervendo, não faça nada e aguarde até que esfrie.

O nível do líquido de arrefecimento deverá estar conforme especificado. Se estiver baixo, significa que pode haver vazamento nas mangueiras do radiador, do aquecedor, no próprio radiador ou na bomba d'água.

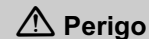

- As mangueiras do aquecedor e as mangueiras do radiador, bem como

(Continuação)

## 178 Cuidados com o veículo

### **Perigo (Continuação)**

outras partes do motor, podem esquentar muito. Não as toque, pois poderá se queimar.

- Caso exista algum vazamento, não ligue o motor, pois o líquido de arrefecimento poderá se perder, causando queimaduras. Antes de dirigir o veículo, repare os vazamentos.

### **Superaquecimento com vapor**

#### **Perigo**

- Os vapores gerados pelo superaquecimento do motor podem causar queimaduras graves, mesmo que você só abra um pouco o compartimento do motor. Fique distante do motor ao

(Continuação)

### **Perigo (Continuação)**

observar a emissão de vapor. Desligue o motor, peça aos passageiros para saírem do veículo e espere que o motor esfrie. Antes de abrir o compartimento do motor, aguarde até que não haja mais sinais de vapor do líquido de arrefecimento.

- Se o veículo continuar em movimento com o motor superaquecido, os líquidos poderão escapar devido à alta pressão. Você e outras pessoas poderão se queimar gravemente. Desligue o motor superaquecido, saia do veículo e espere que ele esfrie.

### **Ventilador do motor**

Se não houver vazamento visível, verifique o funcionamento da ventoinha do motor. Se houver

superaquecimento do motor, ela terá de ser acionada automaticamente. Se isto não acontecer, será preciso efetuar o conserto.

#### **Perigo**

Os ventiladores e outras partes móveis do motor podem causar ferimentos sérios. Mantenha mãos e roupas afastadas de partes móveis quando o motor estiver funcionando.

#### **Perigo**

- Os vapores e os líquidos muito quentes que saem do sistema de arrefecimento em ebulição podem explodir e causar queimaduras graves. Eles estão sob pressão, e se a tampa do reservatório de expansão for aberta mesmo que

(Continuação)

### Perigo (Continuação)

parcialmente, os vapores poderão ser expulsos em alta velocidade. Nunca remova a tampa do reservatório de expansão quando o motor e o sistema de arrefecimento estiverem quentes. Se for necessário remover a tampa do reservatório de expansão, aguarde até que o motor esfrie.

- O aditivo longa vida para o sistema de arrefecimento é venenoso e deve ser manuseado com cuidado.

### Fluido do lavador

Encha com água limpa misturada com uma quantidade adequada de aditivo para limpeza de para-brisa.

Para encher o reservatório de fluido do lavador do para-brisa:

- Utilize apenas fluido do lavador pronto para uso disponível comercialmente para este propósito.
- Não utilize água de torneira. Os minerais presentes na água de torneira podem entupir a tubulação do lavador do para-brisa.
- Se for provável que a temperatura do ar caia abaixo do ponto de congelamento, utilize fluido do lavador do para-brisa com propriedades anticongelantes suficientes.

### Freios

Caso seja atingida a espessura mínima da lona de freio, será ouvido um rangido durante a frenagem.

É possível continuar dirigindo, mas substitua a pastilha do freio assim que possível.

Quando as novas pastilhas do freio forem instaladas, não freie bruscamente sem necessidade nas primeiras viagens.

### Fluido do freio

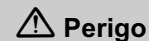

O fluido de freio é venenoso e corrosivo. Evite contato com os olhos, a pele, tecidos e superfícies pintadas.



O nível do fluido de freios precisa estar entre as marcas **MIN** e **MAX**.

Não se recomenda a complementação do nível do fluido, pois existe uma relação entre a quantidade de fluido e o desgaste

## 180 Cuidados com o veículo

das pastilhas do freio. Consulte uma Concessionária ou a Oficina Autorizada Chevrolet para verificar o nível caso esteja abaixo da marca de mínimo especificada no reservatório, o vazamento deve ser corrigido e o fluido substituído.

Consulte *Fluidos e lubrificantes recomendados* ⇨ 220.

### Cuidado

Certifique-se de limpar completamente em torno da tampa do reservatório do fluido de freios antes de remover a tampa.

A contaminação do sistema do fluido de freios pode afetar o desempenho dele.

### Cuidado

Não descarte o fluido de freio usado com o lixo doméstico.

(Continuação)

### Cuidado (Continuação)

Use uma instalação autorizada de gestão de refugos local.

Não deixe que o fluido de freio entre em contato com sua pele ou olhos. Se isso acontecer, lave imediatamente a área afetada com sabão e água ou um produto de limpeza para as mãos.

### Bateria

A bateria no veículo não requer manutenção, desde que o perfil de condução permita seu carregamento suficiente. Condução por curtas distâncias e partidas frequentes do motor poderão descarregar a bateria. Evite o uso de consumidores elétricos desnecessários. Deixar o carro inativo por mais de 4 semanas pode fazer com que a bateria seja descarregada. Desconecte a bateria de acordo com o procedimento

descrito em *Interruptor de desconexão da bateria* ⇨ 167, evitando, assim, o descarregamento.

### Cuidado

- Acender fósforos perto da bateria poderá causar uma explosão de gás. Se você necessitar de mais iluminação no compartimento do motor, use uma lanterna.
- A bateria, mesmo quando selada, contém ácido que pode causar queimaduras. Se o ácido cair em sua pele ou olhos, lave as partes afetadas com água corrente e procure cuidados médicos imediatamente.
- Para minimizar o risco de contato de gotas da solução com os olhos, use óculos de proteção ao manusear baterias.

(Continuação)

### Cuidado (Continuação)

- A General Motors não se responsabiliza por acidentes causados por negligência ou pelo manuseio incorreto de baterias.

### Reciclagem obrigatória da bateria



As baterias devem ser descartadas em um ponto de coleta de reciclagem adequado. Ao trocar a bateria, observe as

regulamentações e os cuidados ambientais que estes elementos exigem.

Sempre que trocar a bateria, deixe a antiga no revendedor (resolução CONAMA 401/08, de 04/11/08):

- Todo consumidor/usuário final deve devolver a bateria usada do veículo. Ela não deve ser jogada fora no lixo comum.
- A Concessionária ou Oficina Autorizada Chevrolet onde você comprou a bateria do veículo deve aceitar a devolução da bateria usada e depois enviá-la ao fabricante para fins de reciclagem.

### Perigo

Mantenha materiais que emitem calor longe da bateria para evitar explosão. A explosão da bateria poderá resultar em danos ao veículo e ferimentos graves ou morte.

### Cuidado

Riscos ao entrar em contato com a solução ácida e com o chumbo:

- Composição básica: chumbo, ácido sulfúrico diluído e plástico.
- Caso a solução ácida e o chumbo contidos na bateria sejam descartados no ambiente de uma maneira incorreta, poderão contaminar o solo, o subsolo e a água, bem como causar riscos à saúde de seres humanos.
- Se houver contato acidental com os olhos ou a pele com esses produtos, as partes afetadas deverão ser lavadas imediatamente com água e será necessário procurar cuidados médicos.

(Continuação)



## 182 Cuidados com o veículo

### Cuidado (Continuação)

- Sempre que a bateria for carregada, mantenha-a na posição horizontal para evitar vazamento pelo respiro.
- Mantenha-o longe do alcance de crianças.
- Não incline uma bateria aberta.
- Mantenha materiais que emitem calor longe da bateria para evitar explosão.

### Prevenção de danos aos componentes eletrônicos

Para evitar a falha dos componentes eletrônicos, nunca desconecte a bateria com o motor funcionando, desligue o veículo e remova a chave da ignição antes de desconectar a bateria.

Sempre que for desconectá-la, solte primeiro o cabo negativo e depois o positivo. Não inverta a posição dos cabos.

Ao reconectar, ligue primeiro o cabo positivo e depois o negativo.

### Substituição da palheta do limpador

#### Palheta do limpador dianteiro

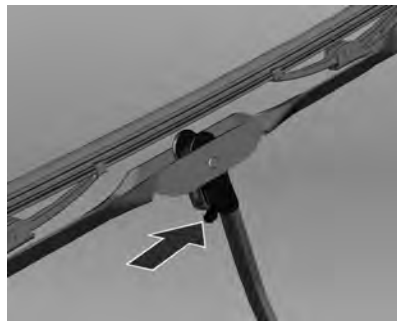

- Levante a alavanca do limpador.
- Pressione a alavanca de liberação e remova a palheta do limpador a puxando para baixo.

Limpadores de para-brisa funcionando adequadamente são essenciais para a visão clara e a condução segura. Verifique regularmente as condições das palhetas do limpador.

Substitua as palhetas duras, as quebradiças ou as rachadas ou as que espalham sujeira no para-brisa.

Material estranho no para-brisa ou nas palhetas do limpador pode reduzir a eficiência dos limpadores. Se as palhetas não estiverem limpando adequadamente, limpe o para-brisa e as palhetas com detergente neutro diluído em água. Enxágue-os completamente com água.

Repita o processo, se necessário. Nunca aplique polidor com silicone no para-brisa do veículo, ou haverá formação de faixas, que prejudicarão a visibilidade do motorista.

Não utilize solventes, gasolina, querosene ou solvente de tinta para limpar os limpadores. Eles são fortes e podem danificar as palhetas e as superfícies pintadas.

## Substituição de lâmpadas

A substituição de lâmpadas deverá ser realizada, preferencialmente, em uma concessionária Chevrolet. Quando for trocar uma lâmpada, desligue o respectivo interruptor. Evite tocar o vidro da lâmpada com as mãos. Para limpar uma lâmpada manchada, use álcool e um pano limpo sem fiapos. A nova lâmpada deve ter as mesmas características e capacidades da defeituosa.

Aplicação	Potência (W)
Leitura (dianteira - sem sistema de alarme)	10
Leitura (dianteira - com sistema de alarme)	5
Porta-luvas	8
Farol alto	55
Farol baixo	55
Setas dianteiras	21

Aplicação	Potência (W)
Setas traseiras	21
Luz de posição	5
Luz de freio/lanterna traseira - freio	21
Faróis de neblina	27
Lanterna de neblina	LED
Luz de ré	21
Placa de licença	5
Compartimento de carga	8

## 184 Cuidados com o veículo

### Faróis

#### Lâmpada da lanterna dianteira



1. Remova a tampa de proteção.



2. Puxe o soquete da lâmpada e desengate-o.
3. Remova a lâmpada do soquete.
4. Insira a nova lâmpada.
5. Insira o soquete no refletor.
6. Empurre o soquete da lâmpada e engate-o.
7. Posicione corretamente a tampa de proteção e feche-a.

### Farol alto



1. Remova a tampa de proteção.



2. Desencaixe o conector da lâmpada.
3. Pressione o grampo de mola para fora e desengate-o.
4. Remova a lâmpada do alojamento do refletor.
5. Quando instalar uma nova lâmpada, engate os apoios nos recessos do refletor.
6. Engate o clipe de mola.
7. Ligue o conector na lâmpada.
8. Posicione corretamente a tampa de proteção e feche-a.

### Farol baixo

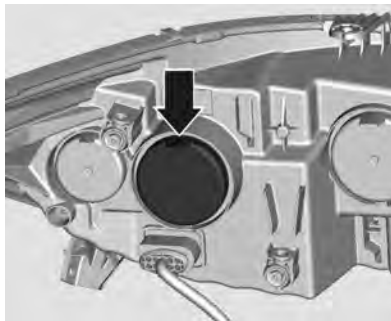

1. Remova a tampa de proteção.

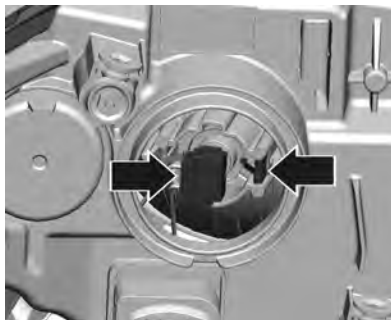

2. Desencaixe o conector da lâmpada.
3. Pressione o grampo de mola e desengate a lâmpada.
4. Remova a lâmpada do alojamento do refletor.
5. Ao instalar uma nova lâmpada, engate os ressaltos nos recuos no refletor e pressione a lâmpada na posição.
6. Ligue o conector na lâmpada.
7. Posicione corretamente a tampa de proteção e feche-a.

### Regulagem dos faróis

#### Cuidado

Se os faróis dianteiros precisarem ser regulados, recomenda-se que o veículo seja levado a uma Concessionária ou Oficina Autorizada Chevrolet para reparo, pois esse é um item relacionado à segurança.

## 186 Cuidados com o veículo

### Faróis para neblina

Substitua as lâmpadas em uma concessionária Chevrolet.

### Nivelamento do farol de neblina dianteiro

Cuidado
Se os faróis luzes de neblina precisarem ser regulados, recomenda-se que o veículo seja levado a uma Concessionária ou Oficina Autorizada Chevrolet para reparo, pois esse é um item relacionado à segurança.

### Luzes de direção dianteiras

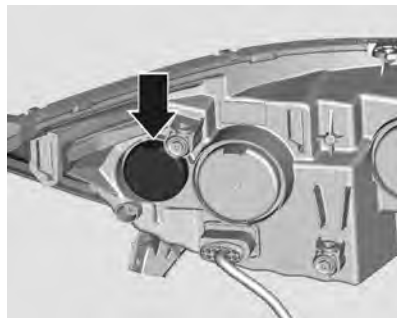

1. Remova a tampa de proteção.



2. Gire o soquete da lâmpada no sentido anti-horário e desengate-o.
3. Remova a lâmpada do soquete.
4. Insira a nova lâmpada.
5. Insira o soquete no refletor.
6. Gire o soquete da lâmpada no sentido horário e engate-o.

## Lanternas traseiras

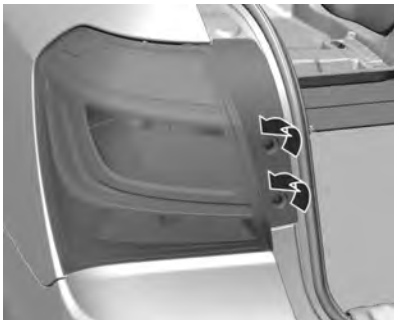

1. Abra as tampas retirando os parafusos.

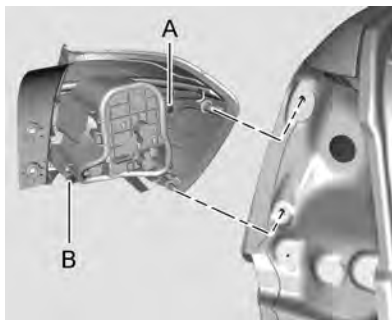

2. Desencaie ambos os pinos e remova os fixadores (A, B).

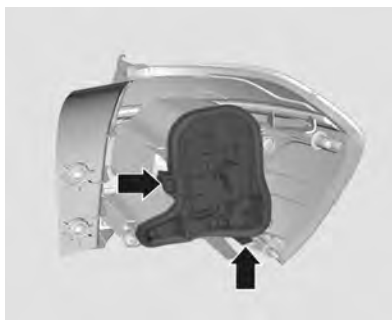

3. Remova a unidade da lanterna traseira. Tome cuidado para que o duto do cabo permaneça em posição.

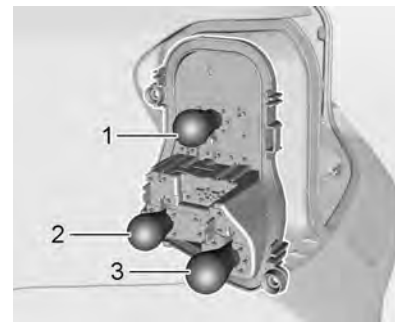

4. Luz de freio / lanterna traseira (1)  
Luz do sinalizador de direção (2)  
Luz de marcha à ré (3)
5. Pressione ligeiramente a lâmpada no soquete, gire-a no sentido anti-horário, remova e substitua a lâmpada.

## 188 Cuidados com o veículo

6. Insira a lâmpada no conjunto da lanterna traseira e gire-o no sentido horário.
7. Instale o conjunto da lanterna traseira na carroceria e aperte os prendedores. Feche as tampas e encaixe-as.
8. Ligue a ignição, opere e verifique todas as lâmpadas.

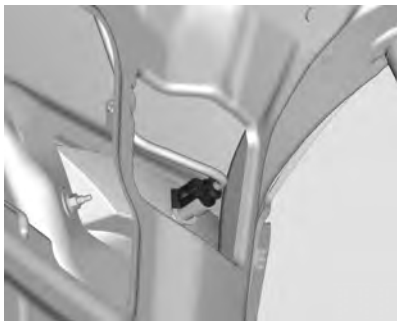

1. Desencaixe o conector do soquete da lâmpada.



2. Gire o soquete da lâmpada no sentido anti-horário e desengate-o.
3. Remova a lâmpada do soquete.
4. Insira a nova lâmpada.
5. Insira o soquete no refletor.
6. Gire o soquete da lâmpada no sentido horário e engate-o.
7. Encaixe o conector no soquete da lâmpada.
8. Ligue a ignição, opere e verifique todas as lâmpadas.

## Lâmpada de freio superior central (CHMSL)



Substitua a luz em uma concessionária Chevrolet.

## Lâmpadas para neblina traseiras

A lanterna de neblina fica localizada do centro do para-choque.

Em caso de falha nas luzes LED da lanterna de neblina, dirija-se a uma Concessionária ou Oficina Autorizada Chevrolet.

## Lâmpada da placa

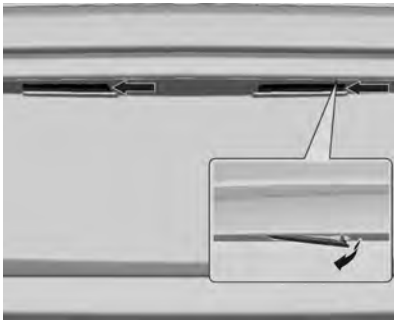

1. Alavanque o soquete com uma chave de fenda e remova-o para baixo, tomando cuidado para não puxar o cabo.  
Gire o suporte da lâmpada no sentido anti-horário para desengatá-lo.
2. Remova a lâmpada do suporte e substitua-a.
3. Insira o suporte da lâmpada no alojamento e gire-o no sentido horário.

4. Insira o alojamento da lâmpada e prenda-o usando uma chave de fenda.

## Luzes internas

### Luz de cortesia

1. Para removê-la, erga o lado oposto do interruptor da lâmpada usando uma chave de fenda com lâmina chata.  
Tenha cuidado para não arranhar a tampa.
2. Remova a lâmpada.
3. Substitua a lâmpada.
4. Reinstale o conjunto da lâmpada.

## Luz do compartimento de carga



1. Retire a tampa com uma chave de fenda.
2. Pressione a lâmpada levemente em direção ao grampo de mola e remova-a.
3. Insira a nova lâmpada.
4. Instale a lâmpada.

## Iluminação do painel de instrumentos

Substitua as lâmpadas em uma concessionária Chevrolet.



## 190 Cuidados com o veículo

### Sistema elétrico

#### Fusíveis

A especificação do fusível de substituição deve corresponder às mesmas especificações do fusível defeituoso.

Existem duas caixas de fusíveis no veículo:

- Na parte dianteira esquerda do compartimento do motor.
- Na parte inferior do painel de instrumentos.

Alguns dos fusíveis principais estão em uma caixa acima do terminal positivo da bateria. Caso necessário, substitua-os em uma concessionária Chevrolet.

Antes de trocar um fusível, desligue o respectivo interruptor e a ignição.

Um fusível queimado pode ser reconhecido por seu filamento derretido. Não substitua o fusível até que a causa do defeito tenha sido consertada.

Algumas funções são protegidas por vários fusíveis.

Fusíveis também podem ser inseridos sem a existência de uma função.

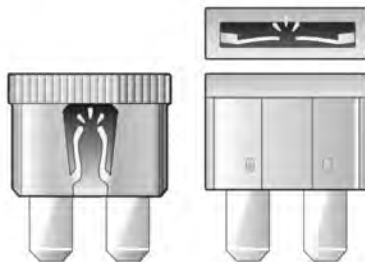

#### Extrator de fusível

O extrator de fusível está localizado na caixa de fusíveis do compartimento do motor.

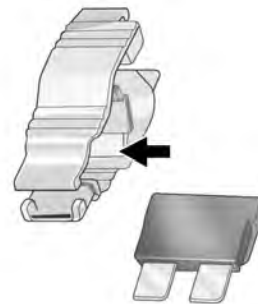

Coloque o extrator de fusível sobre os vários tipos de fusíveis pela parte superior ou pela lateral e remova o fusível.

## Caixa de fusíveis do compartimento do motor

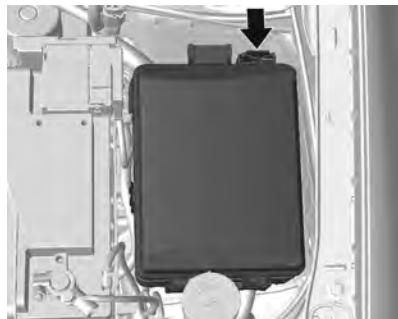

A caixa de fusíveis está na parte dianteira esquerda do compartimento do motor.

Solte a tampa, levante e remova-a.

Algumas descrições da caixa de fusíveis deste manual podem não se aplicar ao seu veículo. Elas eram válidas quando este manual foi impresso. Quando inspecionar a caixa de fusíveis, consulte sua etiqueta.



Minifusíveis	
Posição	Uso
1	25 A - Não usado

Minifusíveis	
Posição	Uso
2	7,5 A – Espelhos retrovisores externos
3	5 A - Não usado
4	25 A - Não usado
5	30 A - Módulo ABS
6	5 A - Não usado
7	15 A - Não usado
8	15 A – Módulo da transmissão automática
9	5 A – Regulador de tensão
10	10A - Nivelamento do farol/câmera de ré
11	20 A - Não usado
12	30 A - Desembaçador do vidro traseiro
13	10 A - Não usado
14	7,5 A - Não usado
15	20 A - Não usado
16	25 A - Não usado

## 192 Cuidados com o veículo

Minifusíveis	
Posição	Uso
17	10 A - bomba de combustível da partida a frio
18	10 A - módulo de controle do motor / módulo da transmissão automática
19	20 A – Bomba de combustível
20	15 A - Não usado
21	10 A - Relé do ventilador do radiador / relé do ar condicionado
22	10 A - Não usado
23	10 A – Módulo de controle do motor
24	10 A - lavador dianteiro
25	10 A - bomba de combustível da partida a frio

Minifusíveis	
Posição	Uso
26	10 A - Módulo de controle do motor / Sensor de fluxo de massa de ar
27	10 A - Não usado
28	10A - Sensor de oxigênio
29	20 A – Módulo de controle do motor
30	15 A - Controle da ignição e injeção
31	10 A – Farol alto (lado esquerdo)
32	10 A – Farol alto (lado direito)
33	15 A – Módulo de controle do motor
34	15 A – Buzina
35	10 A – Compressor do ar-condicionado
36	10 A – Farol de neblina dianteiro

Fusíveis “JCase”		
Posição	Amp.	Uso
1	40 A	Módulo ABS
2	30 A	Limpador do para-brisa
3	40 A	Relé de controle do aquecimento, ventilação e ar-condicionado
4	30 A	airbag / painel de instrumentos / pedal da embreagem / regulagem dos faróis
5	40 A	Não usado
6	30 A	Não usado
7	40 A	Não usado
8	40 A	Ventilador do radiador
9	30 A	Não usado
10	20 A	Não usado
11	30 A	Motor de partida

Relés	Uso
RLY1	Relé de partida
RLY2	Bomba de combustível
RLY3	Sem uso
RLY4	Sem uso
RLY5	Relé de alimentação sensores de motor
RLY6	Sem uso
RLY7	Motor de partida
RLY8	Sem uso

### Caixa de fusíveis do painel de instrumentos



A caixa de fusíveis está localizada no lado esquerdo do painel de instrumentos.

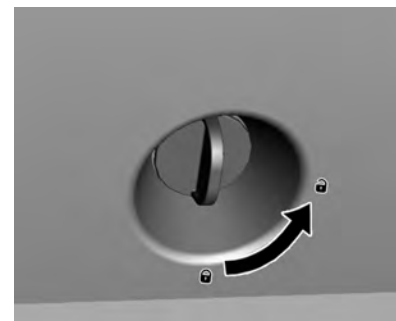

Para abrir a tampa, gire a trava no sentido anti-horário  e puxe a parte de baixo para removê-la.

Para instalar a tampa, primeiro instale a porção superior e pressione as áreas próximas das abas até que estejam encaixadas corretamente. Gire a trava no sentido horário  para travar no lugar.

Algumas descrições da caixa de fusíveis deste manual podem não se aplicar ao seu veículo. Elas eram válidas quando este manual foi impresso.

## 194 Cuidados com o veículo



Posição	Uso
F1 J Case	Sem uso
F2 J Case	Sem uso

Posição	Uso
F3 J Case	25 A – Levantador elétrico dos vidros dianteiros com módulo conforto (se equipado)
F4 J Case	Sem uso

Posição	Uso
F5 Minifusível	20 A — Luz indicadora do pisca-alerta / luz indicadora do desembaçador traseiro / luz de freio / luz de freio central superior / luz da placa de licença / controle do relê do sistema do lavador / controle do relê da ignição / sinal da ignição para o módulo de controle do motor / controle do relê do módulo de travamento da tampa do porta-malas / ativação do sistema de freio / luz indicadora do sistema de ar condicionado

**Cuidados com o veículo 195**

Posição	Uso
F6 Minifusível	20 A — Luz indicadora do controle do sistema de travamento das portas (para veículos com sistema de alarme) / Controle do relé do desembaçador traseiro / Controle do relé dos acessórios
F7 Minifusível	30 A — Farol baixo esquerdo / lanterna traseira direita / luz de freio esquerda / seta esquerda / luz de posição dianteira direita / lanterna traseira esquerda / lanterna de neblina

Posição	Uso
F8 Minifusível	30 A — Farol baixo direito / Lanterna traseira esquerda / Luz de freio direita / Sinalizador de direção direito / Luz do compartimento de carga / Luz de posição dianteira esquerda / lanterna traseira direita
F9 Minifusível	25 A — Luz indicadora para o sistema de aquecimento, ventilação e ar condicionado / controle do relê do módulo de aquecimento, ventilação e ar condicionado

Posição	Uso
F10 Minifusível	20 A — Iluminação do painel de instrumentos / Sinalizador de direção traseiro direito / Luz de fundo da alavanca seletora da transmissão automática / Luz de marcha à ré
F11 Minifusível	20 A — Sinalizador de direção traseiro esquerdo / luz de cortesia / trava do câmbio da transmissão automática
F12 Minifusível	30 A – Sistema de travamento das portas e portinhola do combustível
F13 Jcase	25 A – Levantador elétrico dos vidros traseiros com módulo conforto (se equipado)

## 196 Cuidados com o veículo

Posição	Uso
F14 Minifusível	10 A — Sistema de travamento da tampa do porta-malas
F15 Minifusível	10 A — Sistema de airbag
F16 Minifusível	15 A — Conector de dados (Data Link Connector - DLC)
F17 Minifusível	2 A — Interruptor de ignição
F18 Minifusível	10 A — Módulo de aquecimento, de ventilação e de ar condicionado
F19 Minifusível	7,5 A – Interruptor do vidro elétrico com fechamento por controle remoto nas quatro portas (se equipado)
F20 Minifusível	10 A – OnStar

Posição	Uso
F21 Minifusível	10A – Módulo de entrada central (CGM)
F22 Minifusível	15 A — Rádio (acessório / Double Din / My Link 1)
	20 A — Rádio (My Link 2)
F23 Minifusível	5 A — Sensor de chuva / sensor de iluminação automático (se equipado)
F24 Minifusível	10 A — Sensor de estacionamento
F25 Minifusível	Sem uso
F26 Minifusível	10 A — Painel de instrumentos
F27 Minifusível	10 A — Sistema de airbag
F28 Minifusível	10 A — Painel de instrumentos

Posição	Uso
F29 Minifusível	7,5 A — Pedal da embreagem
F30 Minifusível	Sem uso
F31 Minifusível	Sem uso
F32 Minifusível	10 A — Módulo de aquecimento, de ventilação e de ar condicionado
F33 Minifusível	Sem uso
F34 Minifusível	2 A — Iluminação dos controles do volante
F35 JCase	Sem uso
F36 JCase	Sem uso
F37 Minifusível	Sem uso
F38 Minifusível	20 A - Tomada 12V / Acendedor de cigarros
F39 Minifusível	10 A — Acessório do rádio

Posição	Uso
F40 Minifusível	Sem uso

Relés	Uso
R1	Sem uso
R2	Sem uso
R3	Relé do sistema de travamento da tampa do porta-malas
R4	Sem uso
R5	Relé do módulo de aquecimento, ventilação e ar condicionado
R6	Rádio acessório / Tomada 12V / Acendedor de cigarros

## Ferramentas do veículo

### Ferramentas

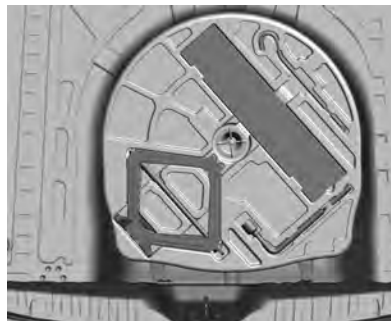

O macaco e as ferramentas são armazenadas em um encaixe no compartimento de carga, abaixo da cobertura do assoalho.

Consulte "Pneu reserva" em *Coberturas de rodas* ⇨ 204.

## Rodas e pneus

### Condições dos pneus e das rodas

Dirigir sobre superfícies cortantes pode causar danos nos pneus e rodas. Não prenda os pneus no meio-fio quando estacionar.

Verifique regularmente se há danos nas rodas e nos pneus. Procure ajuda de uma Concessionária ou Oficina Autorizada Chevrolet em caso de danos ou desgaste incomum.

### Pressão do pneu

A pressão correta dos pneus é essencial para garantir a dirigibilidade do veículo, conforto, segurança, durabilidade dos pneus e economia de combustível.

Verifique a pressão dos pneus, incluindo o pneu reserva, quinzenalmente e antes de uma longa viagem ou com carga completa.



## 198 Cuidados com o veículo

Os pneus devem ser verificados frios, com um medidor calibrado.

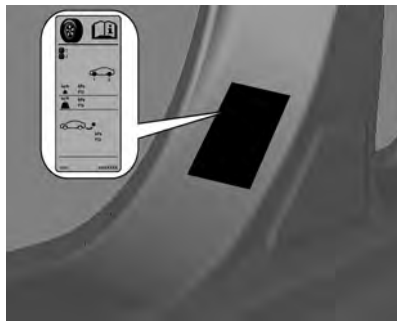

Consulte *Pressão do pneu* ⇨ 235 na etiqueta da moldura da porta dianteira esquerda.

Os dados de pressão dos pneus referem-se a pneus frios.

Sempre infle o pneu reserva até a pressão especificada para carga total.

### Perigo

Se a pressão for muito baixa, pode causar o superaquecimento e danos internos nos pneus, resultando na separação da banda de rodagem e mesmo na ruptura do pneu a altas velocidades.

### Sistema de monitoramento da pressão do pneu

Este veículo poderá ter um Sistema de monitoramento da pressão dos pneus (TPMS).

#### Cuidado

Modificações realizadas ao Sistema de monitoramento da pressão dos pneus (TPMS) por qualquer pessoa além do serviço autorizado poderá anular sua autorização para uso do sistema.

Manter a pressão dos pneus recomendada pelo fabricante faz parte das boas práticas para otimizar o consumo de combustível do veículo.

O Sistema de monitoramento da pressão do pneu (TPMS) usa tecnologia de rádio e sensoriamento para verificar os níveis de pressão dos pneus. Os sensores do TPMS monitoram a pressão do ar nos pneus e transmitem as leituras de pressão a um receptor localizado no veículo.

O Sistema de monitoramento da pressão dos pneus verifica a pressão de todos os quatro pneus uma vez por minuto quando a velocidade do veículo exceder certo limite.

#### Cuidado

O TPMS não substitui a manutenção adequada dos pneus. É responsabilidade do motorista manter a pressão dos

(Continuação)

**Cuidado  
(Continuação)**

pneus correta, mesmo que a falta de pressão não tenha atingido nível suficiente para acionar a luz indicadora de pressão baixa do TPMS.

Os sensores de pressão dos pneus estão montados em cada conjunto de pneu e roda, excluindo o conjunto de pneu e roda reserva. Os sensores de pressão e os pneus devem ter a pressão como indicada no manual.

Cada pneu, incluindo o reserva (se fornecido), deve ser verificado mensalmente quando estiver frio e calibrado na pressão de enchimento recomendada pelo fabricante do veículo na plaqueta de informação do veículo ou na etiqueta de pressão de enchimento.

Como um dispositivo adicional de segurança, o seu veículo está equipado com um Sistema de monitoramento da pressão dos

pneus (TPMS) que acende uma luz indicadora de pressão baixa quando um ou mais pneus do veículo estão muito baixos.

Consequentemente, quando a luz indicadora de pressão baixa do pneu se acender, você deve parar o carro para verificar os pneus o mais rapidamente possível e inflá-los até a pressão adequada. Dirigir com o pneu descalibrado provoca superaquecimento do pneu, e pode levar a uma falha do pneu. A perda de pressão do pneu também reduz a eficiência de consumo e a vida útil dos sulcos do pneu, e pode afetar a dirigibilidade e a frenagem do veículo.

**Cuidado**

Selantes de pneu podem danificar os sensores TPMS. Danos ao sensor TPMS causados pelo uso de selantes de pneu não são cobertos pela garantia do veículo.

O seu veículo também possui um indicador de falha do TPMS, para indicar quando o sistema não estiver funcionando adequadamente. O indicador de falha do TPMS usa a luz indicadora de baixa pressão dos pneus. Quando o sistema detecta uma falha, a luz indicadora piscará durante aproximadamente um minuto e então permanecerá acesa continuamente. Essa sequência continuará cada vez que for dada a partida, até que a falha seja solucionada.

Quando o indicador de falha está aceso, é possível que o sistema não detecte ou não indique baixa pressão nos pneus como deveria. As falhas do TPMS podem ocorrer por vários motivos, inclusive pela utilização de pneus ou rodas não originais do veículo. Após trocar um ou mais pneus ou rodas, sempre verifique a luz de falha do TPMS, para certificar-se de que os pneus e rodas novos permitem que o TPMS continue funcionando adequadamente.

## 200 Cuidados com o veículo

Consulte *Operação do monitor de pressão do pneu* ⇨ 200.

### Etiqueta da ANATEL



### Nota

Estes equipamentos operam em caráter secundário, o que significa que eles não têm proteção contra interferências prejudiciais, mesmo de estações do mesmo tipo, e não podem causar interferência nos sistemas que trabalham em caráter primário.

### Aprendizado dos pneus (se equipado)

Os sensores são calibrados nas posições de cada pneu/roda, usando uma ferramenta de aprendizado do TPMS. Consulte sua concessionária para obter reparo.

### Operação do monitor de pressão do pneu

Este veículo poderá ter um Sistema de monitoramento da pressão dos pneus (TPMS). O TPMS foi projetado para avisar ao motorista quando houver uma condição de baixa pressão dos pneus. Os sensores do TPMS estão montados em cada conjunto de pneu e roda, exceto o conjunto do pneu reserva. Os sensores do TPMS monitoram a pressão do ar nos pneus e transmitem as leituras de pressão a um receptor localizado no veículo.



Quando uma condição de baixa pressão do pneu é detectada, o TPMS acende a luz de aviso de baixa pressão, localizada no painel de instrumentos. Se a luz de aviso se acender, pare o mais rápido possível e encha os pneus com a pressão recomendada mostrada na etiqueta de Informações sobre Pneus e Carga. Consulte *Rodas e pneus* ⇨ 197.

Uma mensagem para verificar a pressão em um pneu específico é exibida no visor do centro de informação do motorista (DIC).

- LF - ESQUERDO DIANTEIRO
- RF - DIREITO DIANTEIRO
- RR - DIREITO TRASEIRO
- LR - ESQUERDO TRASEIRO

A luz de advertência de baixa pressão do pneu e a mensagem de advertência do (DIC) acenderão a cada ciclo de ignição até que os pneus sejam calibrados com a pressão correta.

A luz de advertência de baixa pressão dos pneus poderá acender em clima frio, ao ligar o veículo pela primeira vez, e apagar ao conduzir o veículo. Isso pode ser um indicador preliminar de que a pressão dos pneus está ficando baixa e precisa ser calibrada na pressão correta.

Uma etiqueta de Informações sobre pneus e cargas mostra o tamanho dos pneus do equipamento original e a pressão de calibragem correta dos pneus quando frios. Consulte *Pressão do pneu* ⇨ 235 para obter um exemplo da etiqueta de Informações sobre pneus e cargas e sua localização. Consulte também *Rodas e pneus* ⇨ 197.

O TPMS pode avisar sobre uma condição de pressão baixa do pneu mas não substitui a manutenção

normal dos pneus. Consulte *Rodas e pneus* ⇨ 197 e *Rodízio de pneus* ⇨ 203.

### **Cuidado**

Materiais selantes de pneus não são todos iguais. Um selante de pneu não aprovado pode danificar os sensores TPMS. Danos ao sensor TPMS causados pelo uso de um selante de pneu incorreto não são cobertos pela garantia do veículo. Sempre use somente o selante de pneus aprovado pela GM, disponível em sua concessionária ou incluído no veículo.

### **Luz de funcionamento incorreto do TPMS e mensagem**

O TPMS não funcionará corretamente caso um dos sensores do TPMS estiver faltando ou inoperante. Quando o sistema detecta um funcionamento incorreto, a luz de advertência de

pneu murcho pisca durante 1 minuto e então permanece acesa durante o lembrete do ciclo de ignição. A luz de funcionamento incorreto acende em cada ciclo de ignição até que o problema seja corrigido. Algumas condições que podem ocasionar isso são:

- O processo de regulagem do sensor TPMS não foi realizado ou não foi concluído com sucesso após o rodízio dos pneus. A luz de funcionamento incorreto deve apagar após a conclusão do processo de regulagem do sensor. Consulte “Processo de regulagem do sensor do TPMS” posteriormente nesta seção.
- Um ou mais sensores TPMS estão danificados. A luz de funcionamento incorreto deve apagar quando os sensores TPMS forem instalados e o processo de calibração do sensor for executado com sucesso. Consulte sua concessionária para obter reparo.

## 202 Cuidados com o veículo

- Pneus ou rodas substitutos não correspondem aos pneus ou rodas originais. Pneus e rodas além dos recomendados podem impedir que o TPMS funcione corretamente.
- Operar dispositivos eletrônicos ou estar próximo de instalações que utilizam frequências de ondas de rádio similares ao TPMS pode causar o funcionamento incorreto dos sensores do TPMS.

Se o TPMS não estiver funcionando corretamente, ele não poderá detectar nem sinalizar uma condição de pneu vazio. Consulte a concessionária para reparo caso a luz de funcionamento incorreto do TPMS e a mensagem do DIC sejam ativadas e permaneçam ativas.

### Processo de regulagem do sensor TPMS

Cada sensor TPMS possui um código de identificação específico. O código de identificação precisa corresponder a uma posição nova do pneu/roda após o rodízio dos

pneus ou a substituição de um ou mais sensores TPMS. A luz de funcionamento incorreto e a mensagem do DIC devem apagar no próximo ciclo de ignição. Cada sensor TPMS tem sua posição definida para prosseguir com o aprendizado do sensor TPMS. Se o pneu ou o sensor TPMS tiver a posição alterada, será necessário um novo aprendizado. Leve o veículo até uma concessionária Chevrolet para fazer o aprendizado do sensor TPMS.

### Inspeção dos pneus

Os impactos contra o meio-fio podem causar danos na parte interna das rodas e dos pneus. Pode haver risco de acidente em alta velocidade devido aos danos do pneu ocultos. Portanto, se for preciso subir em um meio-fio, faça-o lentamente e no ângulo reto, se possível.

Ao estacionar, verifique se os pneus não ficam pressionados contra o meio-fio. Verifique regularmente o desgaste dos pneus

(profundidade dos sulcos) ou danos visíveis. Verifique também possíveis danos às rodas.

O pneu deve ser substituído quando apresentar cortes, calombos nas laterais ou qualquer outro tipo de deformação.

Em caso de dano ou de desgaste anormal, consulte uma concessionária Chevrolet para repará-los e calibrar a suspensão dianteira e o alinhamento da direção.

Ao substituir, use sempre pneus com as mesmas dimensões e da mesma marca. Substitua, de preferência, todos os pneus do mesmo eixo ao mesmo tempo.

### Profundidade da banda de rodagem

Verifique a profundidade da banda de rodagem em intervalos regulares.

Os pneus deverão ser substituídos quando o Indicador de desgaste da banda de rodagem mostrar uma profundidade de 1,6 mm.



A profundidade mínima legalmente admissível da banda de rodagem (1,6 mm) foi alcançada quando a banda ficar desgastada até um dos indicadores de desgaste (TWI). Suas posições são indicadas por marcas na parede lateral.

Pneus envelhecem, mesmo se não forem usados. Recomendamos a substituição dos pneus a cada 6 anos.

## Rodízio de pneus

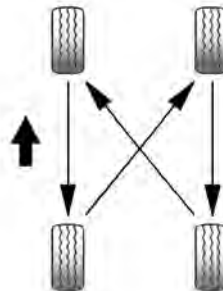

Forças diferentes nos pneus dianteiros e traseiros fazem com que eles se desgastem de forma diferente, dependendo de vários fatores, como a superfície da pista, a forma de condução, o alinhamento da suspensão, o balanceamento das rodas, a pressão dos pneus etc.

O proprietário deve realizar uma avaliação do desgaste do veículo, e isso inclui o rodízio dos pneus, que não deve exceder 10.000 km.

O rodízio dos pneus é essencial para obter o desgaste regular e a vida útil longa do pneu.

O rodízio dos pneus deve ser efetuado como indicado na figura.

A condição dos pneus é um item verificado durante uma revisão periódica em uma concessionária Chevrolet de sua preferência, que pode diagnosticar sinais de desgaste desiguais, o que poderá comprometer a segurança e o desempenho de seu veículo.

Nunca inclua o pneu reserva de uso temporário no rodízio de pneus em função das diferenças de medidas.

### Cuidado

- A borracha do pneu se deteriora devido ao envelhecimento. Isto também é válido para o pneu reserva, mesmo que não tenha sido usado.

(Continuação)

## 204 Cuidados com o veículo

### Cuidado (Continuação)

- O envelhecimento dos pneus depende de muitas condições de uso, incluindo temperatura, condições de carga e pressão de enchimento.
- Os pneus devem ser levados regularmente ao serviço de assistência técnica do fabricante para que se avalie as condições de uso.
- Um pneu reserva que não tenha sido usado por um período de 6 anos deverá ser usado somente em emergências. Se for necessário usar esse pneu, dirija em baixa velocidade.

#### Nota

Após o rodízio de pneus, é necessário levar o veículo a uma concessionária Chevrolet para efetuar a reprogramação do TPMS.

### Tipos diferentes de rodas e pneus

#### Perigo

Não utilize tamanho e tipos diferentes de pneus e rodas daqueles instalados originalmente. Em caso da necessidade de substituir um ou mais pneus, certifique-se de que todos possuam as mesmas especificações dos originais de fábrica. Caso contrário, esta condição poderá afetar a dirigibilidade, causando até mesmo acidentes graves. Além disso, poderá afetar os termos de garantia do veículo. As condições citadas acima não se aplicam para o uso do pneu reserva compacto de uso temporário e aos Acessórios Chevrolet desenvolvidos especificamente para o seu veículo. Para maiores informações, consulte a Concessionária ou Oficina Autorizada Chevrolet.

Caso substitua as rodas e pneus originais por Acessório Chevrolet disponível para o seu veículo, poderá haver a necessidade de reprogramar o velocímetro em função do raio dinâmico de rotação. Consulte a Concessionária ou Oficina Autorizada Chevrolet.

### Coberturas de rodas

As calotas de roda foram desenvolvidas para as rodas do respectivo veículo, e cumprem todos os requisitos de combinação de roda e pneu relevantes.

Use apenas calotas de roda originais. Calotas de roda diferentes podem danificar o arrefecimento do freio.

#### Perigo

A utilização de pneus e de rodas inadequados poderá causar a perda súbita de pressão e, acidentes.

## Substituição de rodas

Todos os veículos são equipados com um pneu reserva.

Faça os seguintes preparativos e observe as seguintes informações:

- Estacione o veículo em uma superfície plana, firme e não escorregadia.
- Acione o freio de estacionamento e engate a primeira marcha, marcha à ré ou **P**.
- Remova o pneu reserva.
- Nunca troque mais de um pneu de cada vez.
- Se o terreno onde o veículo está estacionado for macio, deve-se colocar uma tábua sólida (espessura máxima de 1 cm) sob o macaco.
- Nenhuma pessoa ou animal deve ficar dentro do veículo quando ele for levantado com o macaco.

- Nunca entre embaixo de um veículo suspenso no macaco.
- Não ligue o veículo quando ele estiver levantado no macaco.
- Limpe as roscas das porcas das rodas com um pano limpo antes de montar a roda.



Não lubrifique a porca da roda.

### Rodas de liga e rodas de aço:



1. Instale a chave de roda assegurando-se de que ela esteja assentada de forma segura e afrouxe cada porca da roda meia volta.



2. Ajuste o macaco até a altura necessária. Posicione-o diretamente sob o ponto de levantamento para evitar que escorregue.



## 206 Cuidados com o veículo

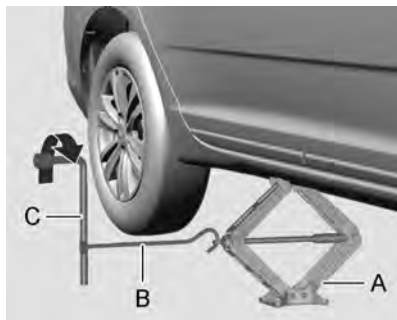

Prenda a alavanca (B) no macaco (A).

Conecte a chave de roda (C) e, com a alavanca (B) do macaco corretamente alinhado, gire-a até que o pneu se erga do chão.

3. Retire as porcas da roda.
4. Troque a roda.
5. Alinhe o orifício da válvula da calota com a válvula do pneu antes de instalar.
6. Aperte as porcas da roda.
7. Abaixue o veículo.

8. Instale a chave de roda assegurando-se de que esteja assentada de forma segura e aperte cada porca em sequência cruzada.
9. Guarde o pneu substituído e as ferramentas do veículo.
10. Verifique a pressão do pneu instalado e o torque da porca da roda assim que possível.

Troque ou repare o pneu defeituoso.

### Pneu reserva

Este veículo é equipado com pneu reserva de uso temporário, que possui dimensões, pressão e vida útil diferentes dos pneus de rodagem de seu veículo (uso normal).

Por isso, utilize-o somente em situações emergenciais e substitua-o o mais breve possível, tão logo o pneu de rodagem seja reparado ou substituído. Não é recomendada que a utilização de pneu reserva de uso temporário exceda 100 km de distância até

a substituição por um pneu normal. A utilização do pneu reserva de uso temporário pode alterar o comportamento dinâmico do veículo, principalmente em curvas e frenagens, porém não afetam a segurança, desde que utilizado em velocidades inferiores a 80 Km/h.

O pneu reserva de uso temporário tem roda de aço.

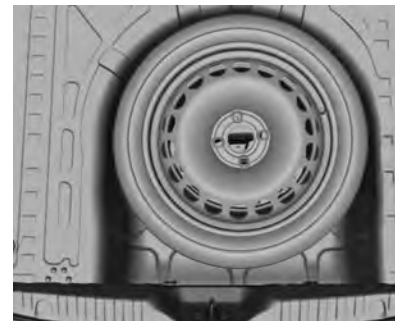

O pneu reserva está localizado no compartimento de carga sob o revestimento do assoalho. Ele é preso ao recesso com uma porca borboleta.

O compartimento do pneu reserva não foi projetado para todos os tamanhos permitidos de pneus. Se um pneu mais largo que o reserva precisar ser armazenado no compartimento após a troca, o revestimento do assoalho deve ser colocado sobre o pneu protuberante.

Não é permitida a utilização de mais de um pneu reserva de uso temporário simultaneamente.

 **Perigo**

Sempre use o pneu reserva de uso temporário em velocidades abaixo de 80 km/h.

A distância recomendada até sua substituição por um pneu normal é de até 100 km.

## Partida com cabos auxiliares

Para ligar a ignição de um veículo com a bateria descarregada, conecte os cabos auxiliares de outro veículo na bateria. Isso deve ser feito com extremo cuidado e de acordo com as instruções a seguir.

 **Atenção**

Tome muito cuidado ao dar a partida com cabos auxiliares. A inobservância das seguintes instruções poderá causar danos ou ferimentos pela explosão da bateria ou danos aos sistemas elétricos de ambos os veículos.

- Nunca exponha a bateria a chamas ou a faíscas.
- Uma bateria descarregada pode congelar a temperaturas de 0 ° C. Descongele a bateria antes de conectar os cabos auxiliares.

- Use proteção para os olhos e roupas de proteção quando manusear uma bateria.
- Utilize uma bateria auxiliar com a mesma tensão (12 Volts). Sua capacidade (Ah) não deve ser muito menor que a da bateria descarregada.
- Utilize cabos auxiliares com terminais isolados e com espessura de pelo menos 16 mm<sup>2</sup>.
- Não desconecte a bateria descarregada do veículo.
- Desligue todos os aparelhos consumidores de eletricidade desnecessários.
- Não se incline sobre a bateria durante a partida do motor com cabos auxiliares.
- Não permita que os terminais de um cabo toquem os de outro cabo.
- Os veículos não precisam entrar em contato durante o processo de partida do motor com cabos auxiliares.

## 208 Cuidados com o veículo

- Acione o freio de estacionamento, com a transmissão manual em neutro ou com a transmissão automática em **P**.
- Não use carregadores para carregamento rápido neste procedimento.

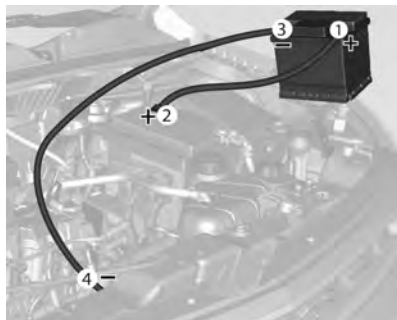

Ordem de conexão dos cabos:

1. Conecte o cabo vermelho no terminal positivo da bateria auxiliar.
2. Conecte a outra ponta do cabo vermelho no terminal positivo da bateria descarregada.

3. Conecte o cabo preto no terminal negativo da bateria auxiliar.
4. Conecte a outra ponta do cabo preto em um ponto de aterramento do veículo, como o bloco do motor ou o parafuso de montagem do motor. Conecte o mais longe possível da bateria descarregada.

### Cuidado

Os ventiladores e outras partes móveis do motor podem causar ferimentos sérios. Mantenha as mãos e as roupas afastadas das partes móveis quando o motor estiver funcionando ou mesmo com o motor ligado.

Direcione os cabos de modo que não possam ser pegos por peças giratórias do compartimento do motor.

Para dar partida no motor:

1. Ligue o motor do veículo que fornece a alimentação auxiliar.

2. Após 5 minutos, ligue o outro motor. Se o motor não der a partida depois de algumas tentativas, podem ser necessários alguns reparos.
3. Deixe ambos os motores em marcha lenta por aproximadamente 3 minutos com os cabos conectados.
4. Inverta a sequência acima com exatidão quando remover os cabos.

## Reboque

### Rebocamento do veículo

Em situações de emergência que exijam que o veículo seja rebocado, procure empresas especializadas que tenham veículos de reboque com plataforma plana.

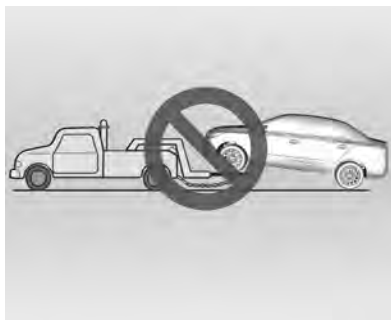
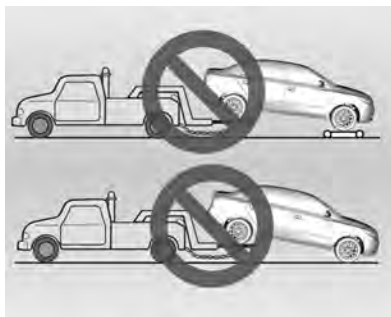
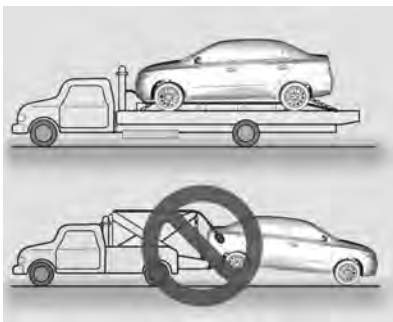

A rebocagem com duas rodas fora do solo não é adequada para este veículo.

### Nota

Seja cuidadoso quando o veículo estiver fixo à plataforma; cuide para não danificar tubulações ou chicotes de fios.

Observe os seguintes procedimentos quando rebocar o veículo:

- Nenhum passageiro deve permanecer no veículo que está sendo rebocado.
- Gire a ignição para permitir a operação das luzes de freio, buzina e limpadores de para-brisa.
- Solte o freio de estacionamento do veículo rebocado e coloque a transmissão em neutro.
- Ligue as luzes de aviso de emergência.
- Mantenha os limites de velocidade.

Procure assistência de uma concessionária Chevrolet.

## 210 Cuidados com o veículo

### Cuidados com a aparência

#### Cuidados com o exterior

Aqui você encontra informações sobre os cuidados periódicos com a aparência do seu veículo. Observá-los é pré-requisito para o atendimento em garantia de reclamações sobre o acabamento e a pintura interna e externa. As recomendações apresentadas nesta seção evitarão danos resultantes dos efeitos do meio ambiente a que o seu veículo ficar exposto.

#### Limpeza externa

A melhor maneira de preservar o acabamento do veículo é lavá-lo com frequência.

#### Lavagem

- Não lave o veículo sob os raios diretos do sol.
- Primeiro remova a antena (se equipado) e afaste os limpadores do para-brisa.

- Depois, para remover a poeira, molhe toda a lataria com água.
- Não jogue água diretamente no radiador para não empenar seu núcleo e, com isto, prejudicar a eficiência do sistema. Use apenas ar comprimido.
- Se desejar, aplique um detergente suave ou um xampu e esfregue com uma esponja ou com uma toalha macia. Retire todo detergente ou xampu antes de secar.
- Use uma escova ou uma toalha separada para limpar os vidros, a fim de não deixá-los engordurados.
- Limpe a borracha das palhetas do limpador com água e detergente suave.
- Pontos de óleo, asfalto ou lama da estrada podem ser removidos com solvente. É recomendável não lavar a carroceria inteira com o solvente.
- Depois de lavar, seque-a bem.

#### Aplicação de cera

Aplique cera de silicone no veículo se notar gotas de água na pintura depois de enxaguar. Não aplique cera nos componentes plásticos ou de vidro, pois é difícil remover as manchas sobre eles.

#### Polimento

Uma vez que a maioria dos polidores contém abrasivos, mande polir o veículo em um serviço especializado.

#### Riscos e corpos estranhos na pintura

Qualquer lasca de pedra, rachadura ou arranhão profundo no acabamento deve ser prontamente reparado em uma Concessionária ou Oficina Autorizada Chevrolet, pois o metal exposto sofre corrosão acelerada que pode se alastrar. Se você notar manchas de óleo ou piche, resíduos de pintura rodoviária, seiva de árvore, excremento de aves, produtos químicos de chaminés industriais, sal marinho e outras, mande-as

remover o mais depressa possível. Use solvente para remover manchas de óleo, de asfalto e de resíduos de tinta.

### **Embaixo do veículo**

A água salgada e outros agentes corrosivos podem acelerar a corrosão precoce e deteriorar as partes embaixo do veículo, como linhas de freio, a chapa do piso, painéis metálicos, sistemas do escapamento, braçadeiras, cabos do freio de estacionamento etc. Além disso, fragmentos do solo, lama e terra compactadas na abertura do para-lama acumulam umidade. Para reduzir os estragos, lave o veículo por baixo periodicamente para eliminar esses materiais.

### **Pulverização**

Não pulverize óleo embaixo do veículo. Além de segurar poeira da estrada, a pulverização estraga suportes, juntas, mangueiras etc.

### **Portas**

1. Lubrifique o cilindro das fechaduras com grafite em pó.
2. Lubrifique as dobradiças e batentes da porta, do compartimento de carga e do capô.
3. As aberturas localizadas na parte inferior das portas deixam escapar a água das lavagens ou da chuva. Elas devem ficar desimpedidas, para evitar acúmulos capazes de provocar ferrugem.

### **Rodas de liga leve**

As rodas de liga leve recebem proteção similar à da pintura do veículo. Nunca use produtos químicos, polidores, abrasivos ou escovas, pois eles podem danificar a camada protetora da roda.

### **Compartimento do motor**

#### **Cuidado**

Não é recomendável lavar o compartimento do motor, pois isso pode danificar alguns componentes, como: alternador, reservatório do cilindro mestre, componentes elétricos e eletrônicos, conectores elétricos, caixa de fusíveis, radiador e outros.

Não lave qualquer componente sob o capô que contenha este símbolo .

Isso poderia causar danos que não serão cobertos pela garantia do veículo.

Se necessário, limpe o motor usando um pano úmido.

### **Cuidados com o interior**

Com uma solução de sabão neutro, remova imediatamente loções para as mãos, protetor solar e repelente

## 212 Cuidados com o veículo

contra insetos de todas as superfícies internas, ou poderá haver dano permanente.



Muitos produtos de limpeza podem ser perigosos ou inflamáveis, ou também podem causar ferimentos ou danos ao seu veículo. Assim, ao limpar o interior de seu carro, não use solventes voláteis, como acetona, tiner, alvejante ou agentes redutores. Nunca use derivados de petróleo para limpeza.

### Nota

Lembre-se de remover o mais rápido possível as manchas antes que permaneçam.

### Carpetes e estofamento

- Para bons resultados, passe o aspirador e escove o local.

- Para remover manchas ou sujeira leve, use uma escova ou uma esponja molhada em água com sabão neutro.
- Primeiro, use fita adesiva para remover o excesso de sujeira em manchas de gordura ou de óleo. Depois, esfregue com um pano úmido com benzina.
- Nunca aplique solvente de limpeza em excesso; ele vai penetrar no estofamento e causar estragos.

### Painéis das portas, peças de plástico e vinil

- Use apenas um pano úmido e depois outro seco.
- Para remover manchas de graxa ou de óleo, use um pano úmido e sabonete dissolvido em água; depois, seque com um pano limpo.

### Botões do console

Nunca use produtos de limpeza na região dos botões. Limpe-os com aspirador e um pano úmido.

### Painel de instrumentos

Limpe com um pano seco, pois produtos químicos e mesmo a água podem danificar o sistema.

### Cintos de segurança

Mantenha-os sempre longe de objetos cortantes ou pontiagudos. Inspeccione periodicamente as alças, as fivelas e os pontos de ancoragem. Se estiverem sujos, lave-os com sabão neutro e água morna. Mantenha-os limpos e secos.

### Vidros

- Para remover tabaco, camadas de poeira e vapores dos painéis de plástico, lave-os com frequência e passe uma flanela com uma solução de água e sabão neutro.
- Nunca use limpadores abrasivos no vidro, pois eles podem riscar e danificar os vidros.

### Painel frontal

 **Perigo**

Quando exposta ao calor do sol por períodos prolongados, a região superior do painel de instrumentos e o interior do porta-luvas podem alcançar temperaturas de até 100°C. Assim, nunca use essas áreas para armazenar isqueiros, fitas adesivas, discos de computador, CDs, óculos escuros, etc. que possam distorcer ou mesmo se inflamar quando expostos a altas temperaturas. Também há risco de danos aos próprios objetos e ao veículo.



## 214 Serviços e manutenção

### Serviços e manutenção

#### Informações gerais

Informações gerais ..... 214

#### Manutenção preventiva

Manutenção programada ..... 216

#### Fluidos, lubrificantes e peças recomendados

Fluidos e lubrificantes recomendados ..... 220

### Informações gerais

#### Informações de serviço

Para garantir o funcionamento econômico e seguro do veículo e conservar o seu valor, é de vital importância que todas as tarefas de manutenção sejam realizadas dentro dos intervalos especificados.

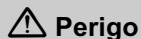

Nunca execute nenhum reparo ou regulagem no motor, chassi ou componentes relacionados com a segurança do veículo. Você pode estar infringindo leis ambientais e/ou de segurança.

#### Efetado pelo proprietário

##### Inspeções semanais recomendadas:

- Verifique o nível do líquido de arrefecimento. Consulte *Líquido de resfriamento do motor* ⇨ 175.
- Confira o nível de óleo do motor. Consulte *Óleo do motor* ⇨ 173.

- Verifique a pressão do pneu, incluindo o pneu reserva.
- Verifique o funcionamento do freio de estacionamento.
- Verifique o nível do reservatório de gasolina do sistema de partida a frio (veículos com sistema ECO SPE/4). Consulte *Tanque de combustível da partida a frio* ⇨ 164.

#### Condições de uso severo

As seguintes condições são consideradas severas:

- Quando a maioria dos percursos exige marcha lenta durante longo período ou funcionamento contínuo em condições de rotação baixa frequentes (como no "anda e para" do tráfego urbano denso).
- Quando a maioria dos percursos não excede 6 km (percurso curto) enquanto o motor não está aquecido com a temperatura operacional.
- Operação frequente em estradas de terra e de areia.

- Operação frequente como trailer ou puxando reboque.
- Usado como táxi, veículo policial ou atividade similar.
- Quando o veículo permanece, com frequência, parado por mais de dois dias.

## 216 Serviços e manutenção

### Manutenção preventiva

#### Manutenção programada

Operações de serviço <sup>1</sup>	por 1 ano ou 10.000 km <sup>2</sup>	1	2	3	4	5	6	7	8	9	10
<b>Motor e transmissão<sup>3</sup></b>											
Pesquisar possíveis vazamentos no motor e na transmissão.		●	●	●	●	●	●	●	●	●	●
Velas de ignição: trocar.				●			●			●	
Correia sincronizadora: inspecione o estado e o funcionamento do pré-tensionador automático.				●						●	
Correia sincronizadora: trocar							●				
Correia de acessórios: inspecionar a condição.		●	●	●	●	●	●	●	●	●	
Correia de acessórios: substituir.											●
Óleo do motor: trocar.	Consulte o intervalo recomendado em <i>Fluidos e lubrificantes recomendados</i> ⇨ 220.										
Filtro de óleo: trocar elemento.	O filtro de óleo deve ser substituído a cada duas trocas de óleo e é mandatório substituí-lo na primeira troca de óleo do motor.										
Óleo da transmissão manual: verificar o nível e completar, se for preciso.		●	●	●	●	●	●	●	●	●	●

## Serviços e manutenção 217

<b>Operações de serviço<sup>1</sup></b>	<b>por 1 ano ou 10.000 km<sup>2</sup></b>	<b>1</b>	<b>2</b>	<b>3</b>	<b>4</b>	<b>5</b>	<b>6</b>	<b>7</b>	<b>8</b>	<b>9</b>	<b>10</b>
Óleo da transmissão automática: inspecionar se há vazamentos e completar o nível, se for preciso.		●	●	●	●	●	●	●	●	●	●
Óleo da transmissão automática: trocar.	Consulte o intervalo recomendado em <i>Fluidos e lubrificantes recomendados</i> ⇨ 220.										
Verifique a base da junta do semieixo.		●	●	●	●	●	●	●	●	●	●
Filtro de ar: Inspecionar condição, limpe, se for preciso.			●			●			●		
Filtro de ar: trocar elemento.				●			●			●	
Filtro de combustível (externo ao tanque) - automóveis flex: substituir.		●	●	●	●	●	●	●	●	●	●
<b>Sistema de arrefecimento</b>											
Sistema de arrefecimento: trocar o líquido de arrefecimento e consertar possíveis vazamentos.	Consulte o intervalo recomendado em <i>Fluidos e lubrificantes recomendados</i> ⇨ 220.										
Sistema de arrefecimento: verifique eventuais vazamentos.		●	●	●	●	●	●	●	●	●	●
<b>Sistema de ar condicionado</b>											
Sistema de ar-condicionado: verifique o funcionamento.		●	●	●	●	●	●	●	●	●	●
<b>Freios<sup>3</sup></b>											
Pastilhas e discos de freio: verificar desgaste.		●	●	●	●	●	●	●	●	●	●
Lonas e tambores: verificar desgaste.			●		●		●		●		●

## 218 Serviços e manutenção

Operações de serviço <sup>1</sup>	por 1 ano ou 10.000 km <sup>2</sup>	1	2	3	4	5	6	7	8	9	10
Tubos e mangueiras do freio: verificar vazamentos.			●		●		●		●		●
Freio de estacionamento: inspecionar e regular, se for preciso. Lubrificar cabos e ligações.		●	●	●	●	●	●	●	●	●	●
Fluido de freios: verifique o nível e, se estiver abaixo do mínimo no reservatório, o vazamento deverá ser corrigido e o fluido trocado.		●	●	●	●	●	●	●	●	●	●
Fluido de freios: trocar.		Consulte o intervalo recomendado em <i>Fluidos e lubrificantes recomendados</i> ⇨ 220.									
<b>Direção<sup>3</sup>, suspensão (dianteira e traseira) e pneus</b>											
Amortecedores: verifique a fixação e se há vazamentos.		●	●	●	●	●	●	●	●	●	●
Sistema de direção: verifique a folga e os torques dos parafusos - verifique o protetor contra pó da cremalheira da caixa de direção.				●			●			●	
Guarnições e protetor contra pó: verifique a condição, a posição e se há vazamentos.		●	●	●	●	●	●	●	●	●	●
Pneus: inspecione a pressão, desgastes e possível dano, faça o rodízio de pneus e o balanceamento, caso necessário.		●	●	●	●	●	●	●	●	●	●
Inspeção o torque das porcas de fixação das rodas.		●	●	●	●	●	●	●	●	●	●
<b>Carroceria</b>											
Carroceria e parte inferior do assoalho: verificar quanto a danos na pintura ou corrosão.		●			●			●			●

**Serviços e manutenção 219**

<b>Operações de serviço<sup>1</sup></b>	<b>por 1 ano ou 10.000 km<sup>2</sup></b>		<b>1</b>	<b>2</b>	<b>3</b>	<b>4</b>	<b>5</b>	<b>6</b>	<b>7</b>	<b>8</b>	<b>9</b>	<b>10</b>
Cintos de segurança: verificar cadarços, fivelas e parafusos de fixação quanto ao estado de conservação, torque e funcionamento.	●	●	●	●	●	●	●	●	●	●	●	●
<b>Sistema elétrico</b>												
Sistema elétrico: verificar com a ferramenta de diagnóstico se existem códigos de falhas.	●	●	●	●	●	●	●	●	●	●	●	●
Inspeção do equipamento de iluminação e sinalização.	●	●	●	●	●	●	●	●	●	●	●	●
Lavador e limpador do para-brisa: Verifique a condição da pá e lave se necessário.	●	●	●	●	●	●	●	●	●	●	●	●
Lavadores e limpadores do para-brisa e vidro traseiro: verifique o nível do reservatório e o funcionamento.	●	●	●	●	●	●	●	●	●	●	●	●
Ajuste dos faróis: verificar regulagem.		●					●					●
<p>(1) Se o veículo pertence ao programa exclusivo de frotas e/ou a empresas de aluguel de veículos, consulte o livreto "Guia de Revisões Específico para Frotas". Para obter mais informações entre em contato com uma Concessionária Chevrolet.</p> <p>(2) O que ocorrer primeiro.</p> <p>(3) Verificar o nível dos líquidos e completar, se necessário, no final de todos os serviços.</p>												

## 220 Serviços e manutenção

### Fluidos, lubrificantes e peças recomendados

#### Fluidos e lubrificantes recomendados

	Lubrificante/fluido	Inspeção do nível	Troca
Óleo do motor <sup>1</sup>	Óleo especificado Dexos 1 ou equivalente de qualidade API-SN, ILSAC GF5 ou superior e viscosidade SAE 0W20 <sup>1</sup> .	Semanal	A cada 5.000 km ou 6 meses, o que ocorrer primeiro, se o veículo trabalhar em qualquer das condições severas. A cada 10.000 km ou 12 meses, o que ocorrer primeiro, se não ocorrer nenhuma das condições severas. Consulte <i>Uso em condições severas</i> em <i>Informações gerais</i> ⇨ 214
Transmissão manual	Óleo sintético para transmissão SAE 75W85, engrenagem helicoidal, cor vermelha.	Em todas as inspeções	Não requer troca
Transmissão automática	Óleo Dexron VI®.	Somente se houver sinais de vazamento.	A cada 80.000 km, se o veículo operar em alguma das condições severas. Consulte <i>Uso em condições severas</i> em <i>Informações gerais</i> ⇨ 214

## Serviços e manutenção 221

	Lubrificante/fluido	Inspeção do nível	Troca
Freios	Fluido de freios DOT4 <sup>2</sup> .	Em todas as inspeções	A cada 20.000 km ou 2 anos, o que ocorrer primeiro.
Sistema de arrefecimento	Água potável e aditivo para radiador (longa vida - cor laranja) (proporção de 36% a 50% de aditivo) <sup>3</sup> .	Semanal	A cada 150.000 km ou 5 anos, o que ocorrer primeiro.
Sistema de ar condicionado	Gás R134a.	Eficiência do A/C verificada nas inspeções. Se necessário, dar nova carga de gás.	Não requer troca
Reservatório de partida a frio	Gasolina aditivada.	Semanal	-

<sup>1</sup> O veículo é abastecido na fábrica com óleo DEXOS 1. Consulte "Óleo do motor".  
A General Motors usa e recomenda fluidos e produtos químicos ACDelco ou Peças genuínas GM.  
<sup>2</sup> Fluido de freio conforme norma ABNT NBR 9292 (tipo 4) ou FMVSS 116 (DOT4)  
<sup>3</sup> Se o veículo for usado em uma região muito fria (cerca de -20 °C), recomenda-se usar líquido de arrefecimento na proporção de 50% de aditivo e 50% de água potável.



## 222 Serviços e manutenção

### **Atenção**

Os lubrificantes e fluídos são perigosos e podem ser tóxicos. Manuseie com cuidado e siga com atenção as informações fornecidas na embalagem.

## **Especificações**

### **Identificação do veículo**

Número de identificação do veículo (VIN) .....	223
Placa de identificação .....	223

### **Dados do veículo**

Dados do motor .....	224
Peso do veículo .....	230
Dimensões do veículo .....	232
Capacidades e especificações .....	233
Pressão do pneu .....	235

## **Identificação do veículo**

### **Número de identificação do veículo (VIN)**

#### **Estampagem**

O número de identificação do veículo está estampado no painel do assoalho, no lado direito do banco do passageiro dianteiro sob a cobertura do assoalho, visível sob uma capa.

#### **Etiquetas autoadesivas**

O número de identificação do veículo está gravado em etiquetas auto-adesivas:

- Etiqueta VIN no painel dianteiro direito no compartimento do motor.
- Etiqueta VIN na coluna da porta dianteira direita.
- Etiqueta VIN no assoalho, no lado direito do banco do passageiro dianteiro, sob a tampa.

## **Vidros**

O número de identificação do veículo está gravado no para-brisa, no vidro traseiro e nos vidros laterais.

### **Placa de identificação**

#### **Plaqueta de identificação do ano de fabricação**



Localizada na coluna da porta dianteira direita.

## 224 Especificações

### Dados do veículo

#### Dados do motor

Motor	ECO SPE/4 1.4 L	ECO SPE/4 1.8 L
Combustível	Etanol/Gasolina	Etanol/Gasolina
Número de cilindros	4 em linha	4 em linha
Número de mancais	5	5
Sequência de ignição	1 – 3 – 4 – 2	1 – 3 – 4 – 2
Diâmetro do cilindro	77,6 mm	80,5 mm
Curso do cilindro	73,4 mm	88,2 mm
Cilindrada	1,389 cm <sup>3</sup>	1,796 cm <sup>3</sup>
Marcha lenta		
Transmissão manual	725 ± 50 rpm (A/C desligado) 750 ± 50 rpm (A/C ligado)	725 ± 50 rpm (A/C desligado) 850 ± 50 rpm (A/C ligado)
Transmissão automática	—	725 ± 50 rpm (A/C desligado) 850 ± 50 rpm (A/C ligado)
Taxa de compressão	12,4 : 1	12,3 : 1
Potência máxima		
Gasolina	98 CV (72,1 kW) a 6.000 rpm	106 CV (78 kW) a 5.200 rpm

## Especificações 225

<b>Motor</b>	<b>ECO SPE/4 1.4 L</b>	<b>ECO SPE/4 1.8 L</b>
Etanol	106 CV (77,9 kW) a 6.000 rpm	111 CV (82 kW) a 5.200 rpm
<b>Torque máximo</b>		
Gasolina	127 Nm (13 mKg.f) a 4.800 rpm	165 Nm (16,8 mKg.f) a 2.800 rpm
Etanol	136 Nm (13,9 mKg.f) a 4.800 rpm	174 Nm (17,7 mKg.f) a 2.600 rpm
Velocidade máxima permitida (gerenciamento do motor)	Transmissão manual: 6.300 rpm	Transmissão manual: 6.300 rpm Transmissão automática: 6.300 rpm (ou 3.000 rpm na posição N/P/R)

<b>Sistema elétrico</b>	<b>ECO SPE/4 1.4 L</b>	<b>ECO SPE/4 1.8 L</b>
Bateria	12 V 50 Ah	12 V 50 Ah
Alternador	100 A	100 A
Velas	BPR7E-D (NGK)	BR7ES-D (NGK)
Abertura dos eletrodos	0,8 – 0,9 mm	0,8 – 0,9 mm

## 226 Especificações

Transmissão	ECO SPE/4 1.4 L	ECO SPE/4 1.8 L	
	MT	MT	AT
Relação de transmissão do diferencial	4,63:1	4,19:1	3,14: 1
1ª marcha	3,73: 1		4,449: 1
2ª marcha	1,96: 1		2,908: 1
3ª marcha	1,32: 1		1,893: 1
4ª marcha	0,95: 1		1,446: 1
5ª marcha	0,76: 1		1 : 1
6ª marcha	0,61: 1		0,742: 1
Marcha à ré	3,63: 1		2,871: 1

Para veículos equipados com transmissão manual, para dirigir com baixo consumo de combustível, o motorista deve seguir as recomendações a seguir para a troca de marcha e uso da embreagem.

VELOCIDADES RECOMENDADAS PARA TROCA DE MARCHAS (MT)	ECO SPE/4 1.4 L				
	Condução na cidade				Condução na estrada
	Motor frio		Motor quente		
	Leve ou moderada (1)	Aceleração alta (2) (3)	Leve ou moderada (1)	Aceleração alta (2) (3)	
1a > 2a	15 km/h	15 km/h	14 km/h	14 km/h	14 km/h
2a > 3a	33 km/h	33 km/h	24 km/h	24 km/h	24 km/h
3a > 4a	40 km/h	52 km/h	37 km/h	52 km/h	37 km/h
4a > 5a	55 km/h	70 km/h	55 km/h	70 km/h	55 km/h
5a > 6a	66 km/h	76 km/h	66 km/h	76 km/h	66 km/h

(1) Aceleração leve ou moderada: aceleração usada ao conduzir o veículo no plano ou em rampas com pouca inclinação.  
 (2) Aceleração forte: aceleração usada ao conduzir o veículo em rampa com alta inclinação.  
 (3) Acelerações fortes caracterizaram o 2º e o 20º ciclos de padrões de emissões e consumo brasileiros (ABNT NBR 6601 e 7024).  
 MT — Transmissão manual

Ao diminuir a aceleração com o objetivo de parar o veículo, pressione a embreagem com o motor entre 1.100 rpm até 1.200 rpm.

## 228 Especificações

VELOCIDADES RECOMENDADAS PARA TROCA DE MARCHAS (MT)	ECO SPE/4 1.8 L				
	Condução na cidade				Condução na estrada
	Motor frio		Motor quente		
	Leve ou moderada (1)	Aceleração alta (2) (3)	Leve ou moderada (1)	Aceleração alta (2) (3)	
1a > 2a	19 km/h	19 km/h	15 km/h	15 km/h	15 km/h
2a > 3a	32 km/h	32 km/h	28 km/h	28 km/h	28 km/h
3a > 4a	43 km/h	52 km/h	39 km/h	52 km/h	39 km/h
4a > 5a	49 km/h	66 km/h	49 km/h	66 km/h	49 km/h
5a > 6a	66 km/h	75 km/h	66 km/h	75 km/h	66 km/h

(1) Aceleração leve ou moderada: aceleração usada ao conduzir o veículo no plano ou em rampas com pouca inclinação.  
(2) Aceleração forte: aceleração usada ao conduzir o veículo em rampa com alta inclinação.  
(3) Acelerações fortes caracterizaram o 2º e o 20º ciclos de padrões de emissões e consumo brasileiros (ABNT NBR 6601 e 7024).  
MT — Transmissão manual

Ao diminuir a aceleração com o objetivo de parar o veículo, pressione a embreagem com o motor entre 1.100 rpm até 1.200 rpm.

Para veículos equipados com transmissão automática, para dirigir com baixo consumo de combustível, o motorista deverá usar o modo de condição "Dirigir" (Alavanca de troca na posição "D").

**Especificações 229**

<b>Freios</b>	
Tipo	Sistema de freios de circuito duplo hidráulico com divisão diagonal
Dianteiros	Freio de disco com pinça flutuante
Traseiros	Sistema de freio a tambor
Freio de estacionamento	Freio de serviço traseiro

<b>Geometria da direção</b>	<b>1.4L e 1.8L ECO SPE/4</b>	
Cambagem	Dianteiros	-1,64° a -0,14° ou -1°38' a -0°8'
	Traseiros	-1,50° a -0,5° ou -1°30' a -0°30'
Cáster	Dianteiros	3,61° a 5,11° ou 3°36' a 5°6'
	Traseiros	—
Câmbler cruzado	Dianteiros	- 0,75° a 0,75° ou - 0°45' a 0°45'
	Traseiros	-0,75° a 0,75° ou -0°45' a 0°45'
Convergência	Dianteiros	0,2° a 0,6° ou 0°12' a 0°36'
	Traseiros	-0,06° a 0,94° ou -0°3'36" a 0°56'24"
Diâmetro do círculo de giro	10,88 m	



## 230 Especificações

### Peso do veículo

PESO DO VEÍCULO (kg)		ECO SPE/4 1.4 L	ECO SPE/4 1.8 L	
		MT <sup>1</sup>	MT <sup>1</sup>	AT <sup>2</sup>
Peso bruto total	LT	1.468	-	-
	LTZ	1.478	1.489	1.514
	Elite	-	-	1.514
Peso máximo permitido no eixo (dianteiro)	LT	800	-	-
	LTZ	800	820	850
	Elite	-	-	850
Peso máximo permitido no eixo (traseiro)	LT	780	-	-
	LTZ	780	790	790
	Elite	-	-	790
Peso embarcado (total)	LT	1.083	-	-
	LTZ	1.093	1.104	1.129
	Elite	-	-	1.129
Peso embarcado (dianteiro)	LT	661	-	-
	LTZ	667	673	700
	Elite	-	-	700

## Especificações 231

PESO DO VEÍCULO (kg)		ECO SPE/4 1.4 L	ECO SPE/4 1.8 L	
Peso embarcado (traseiro)	LT	422	-	-
	LTZ	426	431	429
	Elite	-	-	429
Carga útil	LT	385	-	-
	LTZ	385	385	385
	Elite	-	-	385
<sup>1</sup> MT significa Transmissão Manual. <sup>2</sup> AT significa Transmissão Automática.				

## 232 Especificações

### Dimensões do veículo

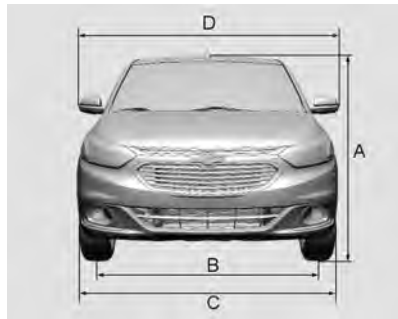

- A. Altura total até o teto: 1.514 mm
- B. Bitola:
  - Parte dianteira – 1.507 mm
  - Parte traseira – 1.506 mm
- C. Largura total – 1.735 mm
- D. Largura total (entre retrovisores) – 2.005 mm

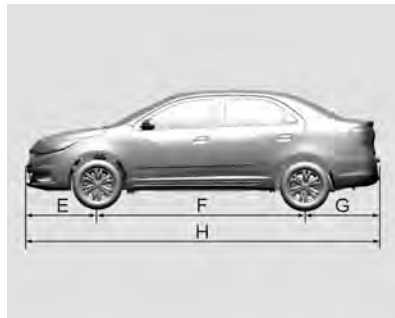

- E. Distância entre o centro da roda dianteira e o para-choque dianteiro – 909 mm
- F. Distância entre eixos – 2.620 mm
- G. Distância entre o centro da roda traseira e o para-choque traseiro – 952 mm
- H. Comprimento total – 4.481 mm

### Capacidades e especificações

Capacidades de fluidos e lubrificantes		ECO SPE/4 1.4 L	ECO SPE/4 1.8 L
Cárter (incluindo substituição do filtro)		3,50 L	3,50 L
Cárter (sem substituição do filtro)		3,25 L	3,25 L
Transmissão manual, incluindo diferencial		1,60 L	1,60 L
Transmissão automática		-	8,25 L
Sistema de arrefecimento		5,10 L	5,10 L
Sistema de freio	MT	0,670 L	0,670 L
	AT	-	0,620 L
Reservatório do líquido do lavador dianteiro		2 L	2 L
Tanque de combustível		54 L	54 L
Reservatório de partida a frio		0,50 L	0,50 L
Refrigerante do ar condicionado		450 G	450 G

## 234 Especificações

<b>Carroceria</b>
<b>Capacidade de carga (em litros)<sup>1</sup></b>

<b>A.</b>   Porta malas (bagageiro fechado) - 563
<sup>1</sup> Padrão ISO 3832

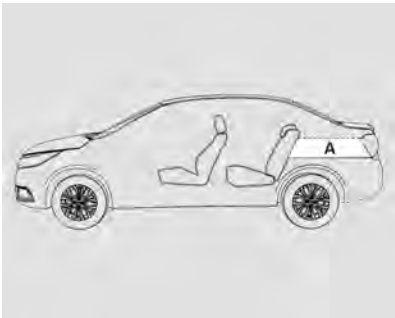

### Pressão do pneu

Pneu	Até 3 ocupantes		Carga total	
	Dianteiros	Traseiros	Dianteiros	Traseiros
195/65 R15 91H	35 psi (240 kPa)	35 psi (240 kPa)	35 psi (240 kPa)	35 psi (240 kPa)
Pneu reserva de uso temporário: T115/70 R16 92M	60 psi (420 kPa)			
psi = Lbf/pol <sup>2</sup>				

#### Cuidado

Em veículos equipados com pneu reserva de uso temporário (diferente dos pneus de rodagem), recomenda-se utilizá-los em distâncias inferiores a 100 km e velocidades inferiores a 80 km/h, e não incluí-los no rodízio de pneus, devido à diferença de dimensões.

## 236 Informações sobre a garantia

### Informações sobre a garantia

#### Informações sobre a garantia

Informações de garantia .....	236
Certificado de garantia internacional .....	238
Garantia do veículo .....	238
Mensagem importante aos proprietários .....	239
Visão geral da cobertura da garantia .....	239
Garantia limitada para veículos novos .....	241
Garantia limitada das peças e acessórios .....	242
Operação de cobertura de garantia em país estrangeiro .....	244

### Informações sobre a garantia

#### Informações de garantia

##### Certificado de garantia e Plano de Manutenção Preventiva\*

Leia com cuidado as instruções incluídas nesta seção, pois se relacionam diretamente à garantia do veículo.

Exija da sua Concessionária vendedora o preenchimento correto e completo do Quadro de Identificação localizado no final deste Manual, uma vez que dos informes nele registrados dependerá o processamento da Garantia, em suas várias fases.

Encontram-se nesta seção as definições das responsabilidades da Concessionária vendedora e da General Motors do Brasil Ltda. em relação ao veículo adquirido; também encontram-se as responsabilidades do comprador em

relação ao uso e a manutenção do veículo, para ter direito à garantia oferecida.

Nesta seção, encontra-se o Quadro de controle das revisões coberta pelo Plano de Manutenção Preventiva. Após cada revisão, a Concessionária ou a Oficina Autorizada Chevrolet deverá carimbar, datar e assinar o quadro correspondente. Certifique-se de que o procedimento mencionado anteriormente tenha sido executado para poder comprovar, a qualquer momento, que o veículo recebeu os cuidados devidos.

Na seção "Serviços e Manutenção" deste manual encontram-se os itens a serem revisados, de acordo com o Plano de Manutenção Preventiva, assim como sua frequência.

Ao executar os serviços de manutenção descritos nesta seção, a Concessionária ou a Oficina Autorizada Chevrolet procederá como explicado no tópico anterior.

Nesta seção, encontra-se o cupom da 1ª revisão, a ser destacado somente ao executar o serviço correspondente. Não aceite o manual com as vias do cupom previamente destacadas.

### **Plano de Manutenção Preventiva\***

Nas páginas da seção "Serviços e Manutenção" deste Manual do proprietário, apresentamos um Plano de Manutenção Preventiva, que é oferecido como uma recomendação para que o proprietário possa conservar seu veículo em perfeitas condições de funcionamento.

Em relação à primeira revisão, leia com cuidado as informações aqui descritas sobre os itens e os serviços não cobertos pela Garantia.

Esclarecemos que o Plano de Manutenção Preventiva foi concebido para um veículo utilizado em condições normais de funcionamento.

Para outras condições consideradas severas, os intervalos entre as revisões devem ser proporcionalmente reduzidos, de acordo com a frequência e a intensidade do serviço severo ao qual se submete o veículo. Sob condições consideradas severas, é necessário revisar, limpar e/ou trocar com mais frequência os seguintes itens:

- Óleo lubrificante do motor e filtro do óleo  
Consulte *Óleo do motor* ⇨ 173.
- Elemento do filtro de ar do motor  
Consulte *Filtro/limpador de ar do motor* ⇨ 175.

As condições de funcionamento a seguir são consideradas severas:

- Funcionamento constante em tráfego urbano lento com paradas e partidas excessivas.
- Tração e reboque.
- Serviços de táxi e similares.

- Viagens frequentes de curta distância, sem que o motor alcance a temperatura de funcionamento normal.
- Viagens longas em estradas de terra e/ou areia (estradas irregulares, com areia ou lama excessiva).
- Funcionamento prolongado em marcha lenta.
- Quando o veículo permanece, com frequência, parado por mais de dois dias.

*\* O Plano de Manutenção Preventiva se encontra discriminado neste Manual do Proprietário, sendo aqui mencionado em virtude de sua vinculação com o processo de garantia. Ressaltamos que este Plano aplica-se a veículos que trabalham em condições normais de funcionamento. Veículos que funcionam sob condições severas de trabalho exigem uma redução proporcional nos quilômetros indicados. (Se o veículo pertence ao programa exclusivo de frotas e/ou a empresas de aluguel de*



## 238 Informações sobre a garantia

veículos, consulte o livreto "Guia de Revisões Específico para Frotas". Para obter mais informações entre em contato com uma Concessionária Chevrolet.)

### Certificado de garantia internacional

A General Motors do Brasil, procurando sempre maneiras melhores de servir seus clientes, conta com um programa de cobertura de garantia para os países da América do Sul. Assim, se o veículo se encontrar ainda dentro do período de garantia, a Rede de Concessionárias Chevrolet dos países participantes oferecerão serviços sem nenhum custo.

Os países participantes deste programa são Argentina, Paraguai e Uruguai.

### Garantia do veículo

A Concessionária ou a Oficina Autorizada Chevrolet concede ao proprietário de um veículo Chevrolet, os seguintes direitos:

**Garantia:** De acordo com os termos do respectivo certificado inserido neste Manual.

#### Revisão de manutenção

**preventiva:** Uma delas é executada antes da entrega do veículo e a outra é executada no final do primeiro ano de uso ou a 10.000 km (o que ocorrer primeiro), sem nenhum custo para o proprietário (à exceção dos itens normais de desgaste - consulte *Mensagem importante aos proprietários* ⇨ 239). A primeira revisão especial será executada na Concessionária ou Oficina Autorizada Chevrolet, mediante a apresentação do cupom encontrado no final desta seção, e respeitados os limites de quilometragem indicados (consulte *Garantia limitada para veículos novos* ⇨ 241).

Se o veículo pertence ao programa exclusivo de frotas e/ou a empresas de aluguel de veículos, consulte o livreto "Guia de Revisões Específico para Frotas". Para obter mais informações entre em contato com uma Concessionária Chevrolet.

**Assistência técnica:** Na seção de Informações ao cliente deste manual, encontram-se as diretrizes para garantir a máxima satisfação nos serviços e perguntas relacionadas à Concessionária ou Oficina Autorizada Chevrolet.

**Orientação:** Na entrega de um veículo novo, a concessionária explicará:

- A. Itens de responsabilidade do proprietário, Garantia limitada do veículo novo e Termos da garantia.
- B. Manutenção preventiva.
- C. Uso correto dos comandos, dos indicadores e dos acessórios do veículo.

**Para adquirir estes direitos, é necessário**

1. Que a Concessionária vendedora preencha corretamente a nota fiscal de venda, um documento que concede a garantia oferecida pela General Motors do Brasil Ltda.
2. O preenchimento correto do Quadro de identificação, que pode ser encontrado no final deste manual. Certifique-se de que a Concessionária vendedora assine, date e carimbe a tabela para conceder os direitos na Concessionária ou a Oficina Autorizada Chevrolet.

A data de entrega do veículo ao proprietário, conforme preenchida no quadro de identificação é a data de início da garantia e prevalece sobre qualquer outra data

**Mensagem importante aos proprietários**

Para poder usufruir a garantia oferecida pela General Motors do Brasil Ltda. para o veículo, o proprietário deverá observar com atenção as instruções aqui indicadas, relativas à manutenção do veículo.

Durante a vigência desta garantia, as revisões de manutenção preventiva previstas no Plano de Manutenção Preventiva contido neste Manual do Proprietário deverão, obrigatoriamente, ser executadas em uma Concessionária Chevrolet ou Oficina Autorizada Chevrolet.

**Visão geral da cobertura da garantia**

Não existem quaisquer garantias com relação ao veículo adquirido, expressas ou inferidas, declaradas pela Concessionária na condição de vendedora e prestadora de serviços, ou pela General Motors do Brasil Ltda., na condição de

fabricante ou importadora, a não ser aquelas contra defeitos de material ou de manufatura estabelecidas no presente Termo de Garantia. Toda e qualquer reclamação do comprador quanto a falhas, defeitos e omissões verificados no veículo, durante a vigência desta garantia, somente será atendida mediante a apresentação da nota fiscal respectiva emitida pela Rede de Concessionárias Chevrolet, junto com o Manual do Proprietário preenchido corretamente, sendo estes os únicos documentos competentes para assegurar o atendimento, com exclusão de qualquer outro.

A General Motors do Brasil Ltda., garante que cada veículo novo de sua fabricação ou importação e entregue ao primeiro comprador por uma Concessionária Chevrolet, incluindo todos os equipamentos e acessórios nele instalados na fábrica - é isento de defeitos de material ou de manufatura, em condições normais de uso, transferindo-se automaticamente todos os direitos cobertos por esta

## 240 Informações sobre a garantia

garantia, no caso de o veículo vir a ser revendido, ao(s) proprietário(s) subsequente(s), até o término do prazo previsto neste termo.

A obrigação da General Motors do Brasil Ltda. limita-se ao conserto ou substituição de quaisquer peças que, dentro do período normal da Garantia a que aludem estes Termos, conforme a discriminação observada no tópico abaixo, sejam devolvidas a uma Concessionária ou Oficina Autorizada Chevrolet, em seu estabelecimento comercial, e cuja inspeção revele satisfatoriamente a existência do defeito reclamado. O conserto ou substituição das peças defeituosas, de acordo com esta Garantia, será feito pela Concessionária ou a Oficina Autorizada Chevrolet, sem débito das peças e mão-de-obra por ela empregadas.

### **A presente garantia inclui as garantias legais e a garantia contratual, e é concedida nas seguintes situações:**

- A. 36 meses com quilometragem ilimitada ao comprador, se pessoa física ou jurídica, que use o veículo como destinatário final, à exceção daqueles que usem o veículo para serviços de transporte remunerado de pessoas ou bens; e
- B. 36 meses ou 100.000 km, o que ocorrer primeiramente, ao comprador, pessoa jurídica, que use o veículo para seu próprio negócio ou produção, ou ao comprador, pessoa física, que use o veículo em serviços de transporte remunerados de pessoas ou bens.

Esta garantia substitui definitivamente quaisquer outras garantias, expressas ou inferidas, incluindo quaisquer garantias implícitas quanto à comercialização ou adequação do veículo para um fim

específico, e quaisquer outras obrigações ou responsabilidades por parte do fabricante.

A General Motors do Brasil Ltda. reserva-se o direito de modificar as especificações ou de introduzir melhorias nos veículos, a qualquer momento, sem incorrer na obrigação de executar os mesmos procedimentos para veículos vendidos anteriormente.

### **Os termos desta garantia não se aplicam nos seguintes casos:**

- A um veículo Chevrolet submetido a uso incorreto, negligência ou acidente;
- A veículo reparado ou modificado fora da Concessionária ou a Oficina Autorizada Chevrolet, de modo que, no julgamento do fabricante, tenha seu desempenho e sua segurança afetados negativamente;
- A serviço de manutenção regular (como: ajuste do motor, limpeza do sistema de

combustível, alinhamento da direção, balanceamento das rodas e ajustes dos freios e da embreagem);

- Substituição de itens de manutenção normal (como: velas de ignição, filtros, correias, escovas do alternador e do motor de partida, discos e pastilhas de freio, sistema da embreagem (platô, discos e rolamentos), buchas da suspensão, amortecedores, rolamentos de uso geral e vedadores), quando tal reposição seja executada junto com serviços de manutenção regulares;
- Desgaste normal de itens de estofamentos e de guarnições, devido a desgaste ou a exposição a intempéries.

### **Garantia limitada para veículos novos**

1. **Preparação antes da entrega:**  
Para certificar-se de obter a máxima satisfação com

o veículo novo, a Concessionária vendedora submeteu o veículo a uma revisão de entrega cuidadosa, de acordo com o programa de inspeção de veículos novos, como recomendado pelo fabricante.

2. **Identificação do proprietário:**  
O Quadro de identificação do veículo e do proprietário, que pode ser encontrado no final deste manual, preenchido de maneira correta e assinado pela Concessionária vendedora, é usado para apresentar o proprietário à Rede de Concessionárias ou Oficinas Autorizadas Chevrolet em todo o território nacional e, junto com o Aviso de Venda, emitido pela Concessionária vendedora, permite receber todos os serviços indicados nestas regras.
3. **Garantia:** De acordo com os termos da garantia indicados, o proprietário receberá os

serviços cobertos pela garantia na Concessionária ou a Oficina Autorizada Chevrolet.

4. **Primeira revisão (especial) do Plano de manutenção preventiva relacionada a 1 ano de uso ou 10.000 km:**  
O cupom correspondente autoriza o proprietário a receber todos os serviços correspondentes, em qualquer Concessionária ou Oficina Autorizada Chevrolet, apresentando o Manual do Proprietário. A 1ª revisão deve ser executada dentro de 12 meses a partir da data da venda ao primeiro comprador, com uma tolerância de 30 dias a mais ou a menos, ou dentro da faixa de 9.000 a 11.000 km, o que ocorrer primeiro. A mão de obra é gratuita para o proprietário, que é responsável somente pelos custos relacionados aos itens de desgaste normal (ver instruções detalhadas em *Mensagem importante aos proprietários* ⇨ 239).

## 242 Informações sobre a garantia

5. **É responsabilidade do proprietário:** Proporcionar manutenção apropriada para o veículo, o que não somente reduz os custos operacionais, mas também ajuda a impedir mau funcionamento devido a negligência, que não é coberto pela garantia. Assim, para a própria proteção do proprietário, procurar sempre a Concessionária ou a Oficina Autorizada Chevrolet para executar a revisão programada, como descrito no Plano de Manutenção Preventiva, porque a garantia somente será aplicável com a apresentação do Manual do Proprietário, com todos os quadros correspondentes das revisões devidamente preenchidos de maneira correta e assinados pela Concessionária ou a Oficina Autorizada Chevrolet que executar os serviços.

### Garantia limitada das peças e acessórios

#### Itens e serviços não cobertos pela Garantia

Para os itens previstos na primeira revisão de Manutenção Preventiva, a mão-de-obra de verificação é gratuita, desde que seja executada dentro do período de garantia ou da quilometragem estipulada como indicado nas Regras da Garantia, à exceção das despesas, incluindo-se as de mão-de-obra, relacionadas aos itens normais de desgaste, danos e outras falhas de funcionamento causados por terceiros.

Os itens e os serviços contidos nesta categoria são descritos abaixo:

- Óleos e fluidos em geral
- Filtros em geral
- Serviços relacionados ao Plano de Manutenção Preventiva
- Vidros

### Peças e componentes com desgaste natural

Algumas partes e componentes podem sofrer desgaste natural (em diferentes níveis), independentemente do uso do veículo, de acordo com a operação à qual o veículo é submetido, e tem cobertura da garantia complementar à garantia legal de 90 dias (vide tabela a seguir) para defeitos de fabricação a partir da data ou compra. Em caso de defeito de fabricação (após confirmação de que não foram sujeitos a uso abusivo), as peças ou os componentes serão substituídos. Em qualquer outra situação, a substituição seguirá a orientação específica do fabricante e todas as despesas serão de responsabilidade do proprietário.

## Informações sobre a garantia 243

Item	Cobertura total da garantia (garantia legal de 90 dias inclusa)
Lâmpadas/Palhetas do limpador dos vidros	6 meses
Bateria	12 meses
Pastilhas de freio/Lonas de freio/Discos de freio Sistema de embreagem (volante do motor, platô, disco e rolamento) Rolamentos de roda	6 meses (destinatário final) <sup>1</sup> 6 meses ou 5.000 km, o que ocorrer primeiro (uso comercial) <sup>2</sup>
Amortecedores/Buchas da suspensão/Pneus	12 meses (destinatário final) <sup>1</sup> 12 meses ou 10.000 km, o que ocorrer primeiro (uso comercial) <sup>2</sup>
Correias / Velas de ignição	6 meses ou até a manutenção preventiva (vide tabela na seção Serviços e manutenção), o que ocorrer primeiro
S10: protetor de para-choque/capota marítima	12 meses

<sup>1</sup> - ao comprador, se pessoa física ou jurídica, que use o veículo como destinatário final, à exceção daqueles que usem o veículo para serviços de transporte remunerado de pessoas ou bens.  
<sup>2</sup> - ao comprador, pessoa jurídica, que use o veículo para seu próprio negócio ou para produção, ou ao comprador, pessoa física, que use o veículo em serviços de transporte remunerado de pessoas ou bens.

A lâmpada de LED não é um item de desgaste normal e, assim, segue os termos de garantia do veículo.

### Bateria

A bateria tem garantia de doze (12) meses, independentemente do tipo de uso do veículo. Não são cobertos pela garantia casos caracterizados como uso inadequado, como mencionado no item "Os termos desta garantia não são aplicáveis nos seguintes casos", consulte *Visão geral da cobertura da garantia* ⇨ 239.

### OnStar

O módulo OnStar terá garantia estendida pelo tempo em que o serviço estiver ativo.

## 244 Informações sobre a garantia

---

### **Operação de cobertura de garantia em país estrangeiro**

Para desfrutar os direitos da garantia nos países mencionados anteriormente, deverão ser obedecidos todos os procedimentos listados em *Garantia limitada para veículos novos* ⇨ 241 e em *Visão geral da cobertura da garantia* ⇨ 239 neste manual.

A revisão de Manutenção Preventiva deve ser executada em Concessionárias localizadas em território brasileiro.

## Informações ao consumidor

### Informações ao consumidor

Escritórios de assistência ao cliente ..... 245

## Informações ao consumidor



### Escritórios de assistência ao cliente

#### CRC - Central de relacionamento Chevrolet



Você poderá entrar em contato diretamente com a General Motors, sem custo, de qualquer lugar no país, por telefone ou redes sociais:

- **Brasil 0800-702-4200**

 [chevrolet \(BR\)](#),   
[@chevroletbrasil](#),   
[chevroletbr.](#)

- **Argentina 0800-888-2438**

 [chevroletArgentina](#),   
[@chevroletArg](#),  [chevroletarg.](#)

- **Uruguai 0800-2438**

- **Paraguai 009-800-542-0087**

Para acelerar a assistência do **CRC**, tenha em mãos as seguintes informações:

- Número de identificação do veículo - VIN (número do chassi).
- Número do CPF/CNPJ do cliente.

#### Chevrolet Road Service

O Manual de condições gerais do programa Road Service está inserido no final deste manual.



## 246 Informações ao consumidor



Para obter mais informações sobre as Revisões Chevrolet, acesse [www.chevrolet.com.br/revisao](http://www.chevrolet.com.br/revisao) e programe a revisão on-line.

### Nível de ruído

Este veículo está em conformidade com as Resoluções CONAMA 01/93, 08/93 e 272/00, e com a Instrução Normativa do IBAMA n° 28/02, de controle da poluição sonora para veículos automotores. Limite máximo de ruído para fiscalização (com o veículo parado):

Veículo	dB(A)
ECO SPE/4 1.4 L	85,9 a 4.500 rpm
1.8L ECO SPE/4 com transmissão manual	80,07 a 3.900 rpm

Veículo	dB(A)
1.8L ECO SPE/4 com transmissão automática	72,5 a 3.000 rpm

É importante que todo o serviço de manutenção seja executado de acordo com as **Manutenções preventivas** para que o veículo permaneça dentro dos padrões antipoluentes.

## OnStar

### Visão geral do OnStar

Visão geral do OnStar (Se equipado) ..... 247

### Serviços do OnStar

Emergência ..... 248  
Segurança ..... 249  
Navegação ..... 249  
Aplicativo para dispositivos móveis da OnStar ..... 250

### Informações adicionais do OnStar

Informações adicionais do OnStar ..... 251

## Visão geral do OnStar

### Visão geral do OnStar (Se equipado)

Este veículo pode estar equipado com um sistema interno e abrangente que pode se conectar ao Centro de Atendimento do OnStar e a um Assessor que ajudará o usuário com serviços de Emergência, Proteção, Conveniência e outros. O OnStar exige que os sinais dos sistemas elétrico e da bateria do veículo, do serviço de comunicação do celular e do Sistema de Posicionamento Global (GPS) estejam disponíveis e funcionando. Com a permissão anterior dada pelo proprietário do veículo, o OnStar pode coletar informações sobre o veículo, como hábitos de direção e localização.

Lembre-se de que, para desfrutar dos benefícios do OnStar, é essencial solicitar a ativação do sistema, que é realizada na concessionária em que o veículo foi comprado. Consulte os Termos

e Condições e Declaração de privacidade do OnStar para obter detalhes incluindo as características do sistema e o serviço disponível para o seu veículo em [www.chevrolet.com.br/onstar](http://www.chevrolet.com.br/onstar).

Os serviços OnStar estão disponíveis pelo período definido em contrato no ato da compra do veículo. Após este período, para continuar desfrutando dos serviços OnStar, é necessário renovar o contrato. Para tanto, contate 0800-702-4200. Os serviços OnStar podem solicitar uma assinatura paga.



## 248 OnStar

1 - Botão Menu do rádio

2 - Botão OnStar (se equipado)

3 — Botão de emergência

Pressione o botão Menu do rádio (botão número 1) para:

- Atender uma chamada recebida do centro de chamadas do OnStar.
- Abra o menu OnStar no Sistema de conforto e conveniência.

Pressione o botão OnStar (botão número 2) (se equipado) para se conectar a um Assessor do OnStar, disponíveis 24 horas por dia e 7 dias por semana, para:

- Inscrição, verificar informações da conta ou atualizar informações de contato.
- Serviços de navegação (se equipado com uma tecnologia de conforto e conveniência compatível).
- Monitoramento de rota.
- Assistente de localização de pontos de interesse.

- Serviços de concierge.
- Informações gerais.

Pressione o botão de Emergência (botão número 3) para estabelecer uma conexão prioritária com um Assessor do OnStar, disponível 24 horas por dia e 7 dias por semana, para:

- Obter ajuda em uma emergência.
- Obter assistência em caso de acidentes relacionados à colisão do veículo.
- Encerrar uma chamada com o centro de chamadas do OnStar.

**Nota:** Lembre-se de que o OnStar não oferece serviços privados como Ambulância ou Reboque. O OnStar age como um intermediário para alguns serviços públicos emergenciais. A disponibilidade e qualidade dos serviços públicos pode variar de acordo com os fornecedores do serviço e a região do Brasil.

## Serviços do OnStar

### Emergência

Com a resposta de colisão automática, os sensores embutidos podem alertar automaticamente um assessor treinado do OnStar, que será conectado automaticamente ao veículo para ajudar em caso de acidente. Os dados do acidente do veículo (como a localização, a severidade da colisão, etc) serão enviados automaticamente para o assessor do OnStar para permitir que ele forneça a assistência necessária.

Pressione o botão de Emergência (botão número 3) para estabelecer conexão prioritária com um Assessor do OnStar, que poderá contatar fornecedores de serviços públicos emergenciais, direcioná-los ao seu local e transmitir informações importantes. A tecnologia do GPS é usada para localizar o veículo e fornecer informações importantes ao pessoal de emergência.

### **Observação**

Lembre-se de que todos os serviços, incluindo os de emergência, dependem da disponibilidade dos sinais do celular e do GPS. Lembre-se de que o OnStar não oferece serviços privados como Ambulância ou Reboque. O OnStar age como um intermediário para alguns serviços públicos emergenciais. A disponibilidade e qualidade dos serviços públicos pode variar de acordo com os fornecedores do serviço e a região do Brasil.

### **Segurança**

O OnStar fornece os seguintes serviços de segurança:

- Com o Assistente de roubo do veículo, os Assessores do pacote de serviços do OnStar podem usar o Sistema de Posicionamento Global (GPS) para monitorar o veículo e ajudar as autoridades públicas a recuperá-lo. Adicionalmente, o OnStar vai monitorar o sistema

de alarme do veículo e tomar as medidas necessárias para que ele seja acionado.

- O OnStar pode desbloquear ou bloquear as portas do veículo remotamente em caso de emergência.
- Com o monitoramento de rota, o OnStar pode monitorar a rota do veículo até a chegada ao destino definido.
- O OnStar pode entrar em contato com o Road Service dentro do período de garantia do veículo.

A eficácia dos serviços depende da disponibilidade dos sinais do celular e do GPS. O OnStar não é responsável por acessórios ou itens pessoais roubados, como computadores, rádios, pneus reservas e outros. Lembre-se de que a OnStar não é uma empresa de seguros.

Se o veículo tiver sido roubado, contate **0800-702-4200** para falar com um Assessor e seguir o procedimento de segurança.

É fundamental relatar o evento o mais rápido possível. O atraso no relato de um veículo roubado pode diminuir a eficácia da localização e da recuperação.

Para obter mais informações sobre os serviços de segurança, acesse [www.chevrolet.com.br/onstar](http://www.chevrolet.com.br/onstar).

### **Navegação**

- Download de POI/Destino para rádios com navegação integrada.

Você pode obter orientação de direções contatando um consultor OnStar.

## 250 OnStar

### Aplicativo para dispositivos móveis da OnStar

Baixe o aplicativo do OnStar para dispositivos Apple® ou Android™. Os assinantes da OnStar podem acessar os seguintes serviços de um dispositivo móvel:

- Travamento/destravamento de portas, se equipado com travas automáticas. Este recurso não abre nem fecha os vidros.
- Ativar a buzina e o pisca-alerta.
- Envie um ponto de destino ou ponto de interesse ao sistema de navegação do veículo quando o rádio do veículo estiver ligado, se equipado com uma tela de navegação compatível.
- Siga-me.
- Alertas de velocidade e movimento.
- Valet alerta.
- Localização do veículo.

- Alerta de emergência para um Assessor do OnStar.
- Conexão com o Centro de Atendimento da Chevrolet.
- Link para o site da Chevrolet.
- Compartilhar localização (do celular).
- Diagnóstico remoto do veículo (consulte a disponibilidade e os detalhes em [www.chevrolet.com.br/onstar](http://www.chevrolet.com.br/onstar)).

Alguns dispositivos podem não ser compatíveis com o aplicativo para dispositivos móveis. Para obter informações e verificar a compatibilidade do aplicativo do OnStar, acesse [www.chevrolet.com.br/onstar](http://www.chevrolet.com.br/onstar).

Lembre-se de que todos os serviços dependem da disponibilidade dos sinais do celular e do GPS.

#### Outros serviços

- Alerta de Rodízio  
A OnStar fornece Alerta de Rodízio. Para obter mais informações sobre o alerta de

Rodízio, a cobertura das cidades e o modo de operação, visite o site [www.chevrolet.com.br/onstar](http://www.chevrolet.com.br/onstar).

Diagnóstico remoto do veículo (consulte a disponibilidade e os detalhes em [www.chevrolet.com.br/onstar](http://www.chevrolet.com.br/onstar)).

#### Nota

O Alerta de Rodízio não assume a responsabilidade do cliente, e é responsabilidade do motorista estar ciente dos dias e horários de rodízio. A Chevrolet e o OnStar não se responsabilizam por veículos que circulem dentro da área de Rodízio.

- Diagnóstico remoto do veículo  
Consulte a disponibilidade e os detalhes em [www.chevrolet.com.br/onstar](http://www.chevrolet.com.br/onstar).
- Chegada ao destino  
Outro serviço OnStar é a Chegada no destino. Contate um assessor e defina um destino. Após a chegada, o proprietário do veículo será

contatado para receber a informação de que o veículo chegou no destino final informado.

- **Lembrete do banco traseiro**  
O Lembrete do banco traseiro é usado para soar um alerta sonoro e exibir um texto na tela do rádio para o usuário verificar os bancos traseiros do veículo depois de um ciclo de ignição de ON (LIGADO) para OFF (DESLIGADO) (se equipado com um sistema de conforto e conveniência compatível).

### **Concierge**

Os Assessores do OnStar podem realizar serviços como agendar reservas em restaurantes e hotéis ou até localizar estabelecimentos de interesse como supermercados, postos de gasolina, hospitais e outros próximos ao veículo.

Para saber mais sobre os serviços Concierge e suas características, acesse [www.chevrolet.com.br/onstar](http://www.chevrolet.com.br/onstar).

## **Informações adicionais do OnStar**

### **Serviço de transferência**

Pressione o botão OnStar (botão número 2) ou ligue para 0800-702-4200 para solicitar a transferência da conta para outro veículo. O Assessor pode cancelar ou remover as informações da conta.

#### **Nota**

Alguns documentos podem ser solicitados.

### **Venda/transferência do veículo**

Pressione o botão OnStar (botão número 2) ou ligue para 0800-702-4200 para solicitar a um Assessor o encerramento dos serviços OnStar se o veículo tiver sido descartado, vendido, transferido ou se o contrato tiver acabado.

### **Reativação para proprietários subsequentes**

Pressione o botão OnStar (botão número 2) ou ligue para 0800-702-4200 para falar com um Assessor. O Assessor atualizará os registros do veículo e apresentará os planos de assinatura da OnStar.

#### **Nota**

Alguns documentos podem ser solicitados e alguns encargos podem ser aplicados.

### **Funcionalidade da OnStar**

- **Acesse**  
[www.chevrolet.com.br/onstar](http://www.chevrolet.com.br/onstar).
- **Ligue para 0800-702-4200.**
- **Pressione o botão OnStar (botão número 2) para falar com um Assessor.**

Os serviços da OnStar estão sujeitos à disponibilidade de sinal do celular e do GPS. O fornecedor de serviço de telefonia também deve ter cobertura, capacidade de rede, recepção e tecnologia compatíveis com os serviços da

## 252 OnStar

OnStar. Os serviços que envolvem informações de localização do veículo não podem funcionar a menos que estejam disponíveis sinais GPS não obstruídos e compatíveis com o hardware OnStar. Os serviços OnStar poderão não funcionar se os equipamentos da OnStar não estiverem instalados corretamente ou se não forem mantidos adequadamente. Os serviços OnStar podem não funcionar se equipamentos ou software forem adicionados, conectados ou alterados. Outros problemas fora do controle da OnStar podem impedir a prestação do serviço, como montanhas, edifícios altos, túneis, clima, projeto e arquitetura do sistema elétrico do veículo, danos ao veículo em uma colisão ou congestionamento ou obstrução da rede de telefone sem fio.

### Identificação pessoal da OnStar

Uma resposta de segurança a uma pergunta, fornecida pelo cliente durante o processo de inscrição, é

necessária para acessar alguns serviços da OnStar. Para alterar a pergunta e a resposta de segurança, acesse [www.chevrolet.com.br/onstar](http://www.chevrolet.com.br/onstar), contate um Assessor do OnStar pressionando o botão OnStar (botão número 2) ou ligue para **0800-702-4200**.

### Problemas em potencial

Se o veículo não estabelecer conexão continuamente por mais de dez dias, a eficácia do serviço pode ser reduzida. Após dar a partida no veículo e mantê-lo ligado por alguns minutos, o sistema retomará o trabalho.

### Sistema de Posicionamento Global (GPS)

- Poderão ocorrer obstruções ao GPS em uma cidade grande com edifícios altos, em garagens, nos arredores de aeroportos, em túneis, em passagens subterrâneas, em uma área de mata densa e em outros locais. Más condições climáticas também podem afetar

o desempenho do GPS. Se o sinal do GPS não estiver disponível, o sistema da OnStar ainda deverá funcionar para contatar a OnStar. Entretanto, o OnStar poderá ter dificuldade em identificar a localização exata.

- Em situações de emergência, o OnStar poderá usar a última posição do GPS armazenada para enviar equipes de primeiros socorros.

Uma perda temporária de sinal de celular e GPS pode causar perda da capacidade do assessor da OnStar de realizar determinados serviços.

### Sinal de celular

O sinal do celular é necessário para estabelecer comunicação entre o veículo e o centro de atendimento do OnStar.

### **Não foi possível contatar a OnStar**

Se houver uma cobertura de sinal limitada ou a rede do celular tiver atingido a capacidade máxima, o serviço poderá ser afetado. Pressione o botão OnStar (botão número 2) para tentar realizar a chamada novamente ou tente novamente após dirigir alguns quilômetros até outra área de sinal.

### **Problemas com o veículo e energia**

Os serviços do OnStar requerem que o sistema elétrico do veículo esteja em modo de operação para funcionar corretamente. Esses sistemas podem não funcionar se a bateria estiver descarregada ou desconectada.

### **Equipamento elétrico adicional**

O sistema OnStar é integrado na arquitetura elétrica do veículo e é projetado para o equipamento original instalado. Qualquer modificação ao sistema elétrico ou aos equipamentos elétricos

adicionados pode prejudicar o funcionamento do sistema OnStar e até impedi-lo. A GM não se responsabiliza pelo não funcionamento do sistema e isto pode não estar coberto na garantia. Nem todos os produtos da GM são compatíveis com o OnStar, certifique-se de instalar produtos validados e compatíveis com o OnStar em concessionárias Chevrolet.

### **Atualizações de software do veículo**

O OnStar pode fornecer atualizações ou alterações de software remotamente ao veículo sem aviso prévio ou consentimento. Estas atualizações ou alterações podem aprimorar ou manter a segurança, a proteção ou a operação do veículo ou dos sistemas do veículo. As atualizações ou alterações do software podem afetar ou apagar dados ou configurações que estiverem armazenadas no veículo. Estas atualizações ou alterações podem também coletar informações

pessoais. Tais coletas são descritas na declaração de privacidade da OnStar ou divulgadas separadamente no ato da instalação. Tais atualizações ou alterações também podem fazer com que o sistema comunique-se automaticamente com os servidores do OnStar para coletar informações sobre o status do sistema do veículo, identificar a disponibilidade de atualizações ou mudanças ou fornecê-las. Um contrato ativo com o OnStar constitui anuência a essas atualizações ou alterações de software e concordância relativa ao fornecimento destas, remotamente pelo OnStar, ao veículo.



## 254 Índice

### Índice

<b>A</b>	
Acessórios e modificações . . . . .	166
Admissão de ar . . . . .	128
Agendamento de manutenção	
Fluidos e lubrificantes	
recomendados . . . . .	220
Manutenção preventiva . . . . .	216
Airbag	
Dianteiro . . . . .	34
Luz indicadora do	
tensionador do cinto de	
segurança . . . . .	67
Verificação do sistema . . . . .	33
Ajustes	
Banco, condução inicial . . . . .	25
Alavanca seletora . . . . .	147
Amaciamento de	
Veículo Novo . . . . .	142
Amaciamento, Veículo Novo . . . . .	142
Antena	
Suporte fixo . . . . .	101
Antifurto	
Sistema de alarme . . . . .	16
Ao carregar o veículo . . . . .	53
Aplicar freio . . . . .	72
Aplicativo para dispositivos móveis	
OnStar . . . . .	250
Aplicativo para dispositivos	
móveis da OnStar . . . . .	250
Apoios de cabeça . . . . .	24
Apple CarPlay	
e Android Auto . . . . .	116
Aquecimento . . . . .	123
Ar Condicionado . . . . .	123
Áreas de armazenamento	
Observações sobre como	
carregar o veículo . . . . .	53
Painel de instrumentos . . . . .	49
Porta-luvas . . . . .	50
Armazenamento do veículo . . . . .	168
Assentos	
Ajuste, dianteiro . . . . .	26
Apoios de cabeça . . . . .	24
Posição, dianteira . . . . .	25
Traseira . . . . .	28
Assistência ao cliente	
Escritórios . . . . .	245
Assistente de	
estacionamento . . . . .	157
Atenção	
Cuidado e perigo . . . . .	2
Áudio	
Recurso do Alarme Antifurto . . . . .	93
Automático	
Controle de iluminação . . . . .	85

Automático (Continuação)	Capacidades	Compartimento de carga . . . . . 14
Transmissão . . . . . 147	e especificações . . . . . 233	Compartimento do painel de
Travas das portas . . . . . 13	Centro de informações do	instrumentos
Avisos	motorista (Driver Information	Porta-Objetos . . . . . 49
Pisca-alerta . . . . . 86	Center - DIC) . . . . . 73	Compartimentos de carga
Avisos sonoros . . . . . 77	Certificado de garantia	Compartimento de Carga . . . . . 14
Avisos sonoros, aviso . . . . . 77	internacional . . . . . 238	Extintor de Incêndio . . . . . 51
<b>B</b>	Chaves . . . . . 8	Veículo . . . . . 168
Bancos dianteiros	Cinto de três pontos . . . . . 30	Computador de bordo . . . . . 79
Ajuste . . . . . 26	Cinto subabdominal . . . . . 33	Computador, hodômetro
Bancos traseiros . . . . . 28	Cintos de segurança . . . . . 29	parcial . . . . . 79
Barra de suporte do capô . . . . . 170	Avisos . . . . . 67	Condução
Bateria . . . . . 180	Cinto subabdominal . . . . . 33	Ambiente . . . . . 130
Interruptor de desconexão . . . . . 167	Dispositivo de retenção para	Defensiva . . . . . 131
Partida com cabos	crianças . . . . . 41	Estradas em Regiões
auxiliares . . . . . 207	três pontos . . . . . 30	Montanhosas . . . . . 140
Proteção de Energia . . . . . 91	Uso durante a gravidez . . . . . 33	Fora de estrada . . . . . 136
Bluetooth	Cobertura de operação em	Maior Economia de
Visão geral . . . . . 110, 111	outros países . . . . . 244	Combustível . . . . . 131
Bússola . . . . . 73	Combustível	Programas eletrônicos . . . . . 149
Buzina . . . . . 61	Aditivos . . . . . 163	Retorno para a Pista . . . . . 136
<b>C</b>	Economia, Condução para	Rodovias Molhadas . . . . . 138
Calibração . . . . . 73	Maior . . . . . 131	Se o Veículo Atolar . . . . . 141
Calota da roda . . . . . 204	Luz de advertência de nível	Contratos
Câmera retrovisora (RVC) . . . . . 159	de combustível baixo . . . . . 71	Marcas registradas
Câmera, Retrovisora . . . . . 159	Medidor . . . . . 66	e licenças . . . . . 121
	Recomendado . . . . . 161	Controle das Luzes Externas . . . . . 84
	Como utilizar este Manual . . . . . 2	Controle de um Veículo . . . . . 131

## 256 Índice

Controle de velocidade de cruzeiro ..... 154	Dispositivo de retenção para crianças	Espelho retrovisor ..... 19
Luzes ..... 72	Faixa superior ..... 46	Espelhos
Controle remoto ..... 9	Dispositivo de retenção para crianças com correia	Elétrico ..... 18
Rádio ..... 9	superior ..... 46	Espelhos escamoteáveis ..... 19
Conversor catalítico ..... 146	Dispositivo de retenção para crianças ISOFIX ..... 44	Retrovisor manual ..... 19
Corte de corrente ..... 149	Dispositivos	Espelhos aquecidos
Cuidado, perigo e atenção ..... 2	Auxiliar ..... 109	Vidro traseiro ..... 22
Cuidados com a aparência	Dispositivos Auxiliares	Espelhos escamoteáveis ..... 19
Externa ..... 210	Dispositivos ..... 109	Estacionamento ..... 145
Interior ..... 211	<b>E</b>	Freio ..... 153
Cuidados com o veículo	Elétrico	Luz indicadora do auxiliar
Pressão dos pneus ..... 197	Elétrico	ultrassônico ..... 70
<b>D</b>	Elétrico	Sobre Materiais
Dados do motor ..... 224	Espelhos ..... 18	Combustíveis ..... 146
Difusores de ar ajustáveis ..... 127	Potência do motor reduzida ..... 72	Estradas em Regiões
Difusores de ar fixos ..... 127	Proteção, Bateria ..... 91	Montanhosas ..... 140
Dimensões	Tomadas ..... 64	Extintor de Incêndio ..... 51
Veículo ..... 232	Vidros ..... 20	<b>F</b>
Dimensões do veículo ..... 232	Embaçamento dos faróis ..... 88	Falha, Transmissão
Direção ..... 135	Emergência	automática ..... 149
Ajuste da Roda ..... 60	OnStar ..... 248	Faróis ..... 184
Controles da Roda ..... 60	Emergência do OnStar ..... 248	Comutador de Farol
Hidráulica, luzes de	Especificações	Alto/Baixo ..... 86
advertência ..... 69	Pressão dos pneus ..... 235	Controle automático de
Direção Defensiva ..... 131	Especificações	iluminação ..... 85
Direção, Sinalizadores ..... 87	e Capacidades ..... 233	Lampejador de Farol Alto ..... 86
		Lembrete de luzes acesas ..... 72

Faróis (Continuação)	
Luz Indicadora de Faróis	
Altos Ligados .....	72
Substituição da lâmpada .....	183
Faróis de milha	
Dianteiro .....	87
Substituição da lâmpada .....	186
Traseira .....	88
Faróis de neblina	
Luzes .....	72
Ferramentas .....	197
Filtro,	
Limpador de ar do motor .....	175
Fluido	
Freios .....	179
Lavador .....	179
Fluido de arrefecimento	
Luz de Advertência da	
Temperatura do Motor .....	70
Motor .....	175
Fluido do lavador .....	179
Fluidos e lubrificantes	
recomendados .....	220
Fora da Pista .....	136
Condução .....	136
Retorno .....	136
Freios .....	151, 179
Antiblocante .....	152

Freios (Continuação)	
Estacionamento .....	153
Fluido .....	179
Luz de advertência do	
sistema de freios	
e embreagem .....	68
Frenagem .....	133
Fusíveis .....	190
Caixa de fusíveis do	
compartimento do motor .....	191
Caixa de fusíveis do painel	
de instrumentos .....	193

**G**

Garantia do veículo .....	238
Garantia limitada	
Peças e acessórios .....	242
Garantia limitada de peças	
e acessórios .....	242
Garantia limitada do	
veículo novo .....	241
Gravidez, uso de cintos de	
segurança .....	33

**H**

Hodômetro parcial .....	65
Hora .....	63
HVAC .....	123

**I**

Identificação de veículo	
Placa .....	223
Identificação do veículo	
Acessórios e modificações ...	166
Fazer revisão em breve .....	68
Manutenção, Informações	
gerais .....	214
Realizando seu próprio	
trabalho .....	170
Sistema de Ventilação e Ar	
Condicionado .....	123
Iluminação	
Controle de Iluminação .....	88
Entrada .....	90
Entrada/Saída .....	90
Saída .....	90
Iluminação de entrada .....	90
Iluminação de entrada/saída .....	90
Iluminação de saída .....	90
Iluminação do painel de	
instrumentos .....	189
Imobilizador .....	17
Luzes .....	71
Indicadores	
Controle .....	66
Indicadores de controle .....	66

## 258 Índice

Informações adicionais	
OnStar .....	251
Informações adicionais do	
OnStar .....	251
Informações gerais	
Cuidados com o veículo .....	166
Serviços e manutenção .....	214
Informações sobre	
a garantia .....	236
Certificado de garantia	
internacional .....	238
Cobertura de operação em	
outros países .....	244
Garantia limitada de peças	
e acessórios .....	242
Garantia limitada do	
veículo novo .....	241
Mensagem importante aos	
proprietários .....	239
Resumo da cobertura .....	239
Veículo .....	238
Informações sobre emissões ...	169
Interruptor de desconexão	
da bateria .....	167
Introdução .....	2

<b>L</b>	
Lâmpada Indicadora de	
Falhas .....	68
Lâmpadas	
Compartimento de Carga .....	89
Controles Externos .....	84
Cortesia .....	89
Embaçamento dos faróis .....	88
Farol de neblina .....	87
Indicador de falha (Verifique	
o motor) .....	68
Interior .....	189
Lanternas traseiras .....	187
Leitura .....	89
Lembrete .....	72
Marcha à ré .....	88
Neblina traseira .....	88, 188
Placa de licença .....	189
Porta-luvas .....	90
Setas dianteiras .....	186
Lâmpadas das setas	
dianteiras .....	186
Lâmpadas de leitura .....	89
Lampejador de Farol Alto .....	86
Lanterna de neblina .....	72

Lanternas	
Advertência da Temperatura	
do Líquido de	
Arrefecimento do Motor .....	70
Advertência do Sistema de	
Freios Antiblocantes (ABS) ...	69
Advertência, direção	
hidráulica .....	69
Airbag e tensionador do	
cinto de segurança .....	67
Aplicar freio .....	72
Aumento de marcha .....	69
Auxiliar de estacionamento	
ultrassônico .....	70
Avisos do Cinto de	
Segurança .....	67
Computador de Farol	
Alto/Baixo .....	86
Controle automático .....	85
Controle de velocidade de	
cruzeiro .....	72
Faróis Altos Ligados .....	72
Farol de neblina .....	72
Imobilizador .....	71
Lampejador de Farol Alto .....	86
Lanterna de neblina .....	72
Luz de advertência de nível	
de combustível baixo .....	71

Lanternas (Continuação)	Luz do sistema de	Medidores (Continuação)
Luz indicadora de anomalia ....68	monitoramento da pressão	Hodômetro .....65
Porta entreaberta .....73	dos pneus ..... 70	Hodômetro parcial .....65
Potência do motor reduzida ....72	Luz indicadora da lanterna de	Sinalizador de direção .....67
Pressão do Óleo do Motor .....71	neblina ..... 72	Tacômetro .....66
Sistema de Carga .....67	Luz Indicadora de Faróis	Velocímetro .....65
Sistema de freios	Altos Ligados ..... 72	Mensagem importante
e embreagem .....68	Luz indicadora do auxiliar de	Proprietários ..... 239
Sistema de monitoramento	estacionamento ultrassônico ... 70	Mensagens
da pressão dos pneus .....70	Luzes de advertência da	Pneu .....78
Verifique o motor (Indicador	direção hidráulica ..... 69	Sistema de direção .....78
de falha) .....68	Luzes de cortesia ..... 89	Veículo .....76
Lanternas traseiras ..... 187	Luzes de neblina	Mensagens do sistema de
Levantamento do veículo,	traseiras ..... 88, 188	direção ..... 78
pneus .....167	Luzes de ré ..... 88	Monóxido de carbono
Limpador/Filtro de ar, Motor ... 175	Luzes do compartimento de	Exaustão do motor ..... 146
Limpeza	carga ..... 89	<b>N</b>
Limpeza externa ..... 210	<b>M</b>	Navegação do OnStar .....249
Limpeza interna .....211	Manual (Modo manual) ..... 148	<b>O</b>
Locais de montagem do	Manutenção	Observações sobre como
dispositivo de retenção para	Operação regular do ar	carregar o veículo ..... 53
crianças ..... 41	condicionado ..... 128	Odômetro .....65
Luz de advertência de nível	Manutenção preventiva .....216	Percurso .....65
de combustível baixo ..... 71	Marcas registradas	Óleo
Luz de aumento de marcha .....69	e Contratos de licença ..... 121	Luz Indicadora de Pressão ....71
Luz de freio elevada (CHSL).... 188	Medidores	Motor ..... 173
Luz do Sistema de Carga da	Combustível .....66	
Bateria ..... 67		

## 260 Índice

Óleo para motor			
Escapamento .....	146	Para-brisa	
Limpador/Filtro de ar .....	175	Limpador/Lavador .....	61
Líquido de arrefecimento .....	175	Para-sóis .....	22
Luz de Advertência da		Partida com cabos auxiliares ...	207
Temperatura do Líquido de		Partida do Motor .....	144
Arrefecimento .....	70	Perigo, atenção e cuidado .....	2
Luz de verificação (Indicador		Personalização	
de falha) .....	68	Veículo .....	82
Luz indicadora de pressão		Peso do veículo .....	230
do óleo do motor .....	71	Pesos	
Partida .....	144	Veículo .....	230
Potência do motor reduzida ...	72	Pisca-alerta, Sinalizador de	
Superaquecimento .....	176	Advertência .....	86
Ventoinha .....	178	Plaqueta de identificação .....	223
Vista geral do		Pneus	
compartimento .....	172	Inspeção .....	202
Operação		Levantamento do veículo .....	167
Sistema de Conforto		Mensagens .....	78
e conveniência .....	95	Operação de	
Operação regular do ar		monitoramento da	
condicionado .....	128	pressão .....	200
<b>P</b>		Pressão .....	197
Página inicial .....	94	Rodízio .....	203
		Sistema de monitoramento	
		da pressão .....	198
		Substituição das rodas .....	205
		Pneus e rodas .....	197
		Pneus diferentes .....	204
		Porta	
		Luz indicadora de porta	
		aberta .....	73
		Sistema central de	
		travamento .....	12
		Travas manuais das portas .....	12
		USB .....	101, 102, 106, 107
		Porta USB .....	101, 102, 106, 107
		Porta-copos .....	50
		Porta-luvas .....	50
		Lâmpadas .....	90
		Posição dos bancos dianteiros	
		Ajuste .....	25
		Posições da Ignição .....	142
		Potência do motor reduzida ...	72
		Pressão	
		Pneu .....	235
		Pressão dos pneus .....	235
		Profundidade da banda de	
		rodagem .....	202
		Programas eletrônicos de	
		condução .....	149
		<b>R</b>	
		Rádio AM-FM .....	99
		Rádios	
		Rádio AM-FM .....	99

Reboque			
Veículo .....	209		
Recepção de Rádio .....	100		
Recomendado			
Combustível .....	161		
Reconhecimento			
Voz .....	110		
Reconhecimento de voz .....	110		
Relógio .....	63		
Reservatório de partida a frio ...	164		
Resfriamento .....	123		
Rodas			
substituição .....	205		
Rodas e pneus .....	197		
Rodízio, pneus .....	203		
Rodovias			
Como Conduzir, Molhadas ....	138		
<b>S</b>			
Segurança			
OnStar .....	249		
Segurança do OnStar .....	249		
Serviços de informação			
e entretenimento .....	92		
Seta .....	67		
Sinalizador de Advertência			
(Pisca-alerta) .....	86		
Sinalizadores de Direção .....	87		
Sistema			
Serviços de informação			
e entretenimento .....	92		
Sistema central de			
travamento .....	12		
Sistema de airbags dianteiros ...	34		
Sistema de alarme			
Antifurto .....	16		
Sistema de Freios			
Antiblocantes (ABS) .....	152		
Luz de Advertência .....	69		
Sistema de monitoramento,			
Pressão dos pneus .....	198		
Sistema de navegação			
OnStar .....	249		
Sistema elétrico			
Caixa de fusíveis do			
compartimento do motor ...	191		
Caixa de fusíveis do painel			
de instrumentos .....	193		
Fusíveis .....	190		
Sistemas antifurto			
Imobilizador .....	17		
Sistemas de climatização .....	123		
Aquecimento .....	123		
Ar condicionado .....	123		
Sistemas de proteção infantil			
ISOFIX .....	44		
Sistemas de proteção			
infantil (Continuação)			
Locais de instalação .....	41		
Sistemas .....	38		
Substituição da lâmpada			
Faróis .....	183, 184		
Faróis de neblina .....	186		
Iluminação do painel de			
instrumentos .....	189		
Lâmpadas da placa de			
licença .....	189		
Lanternas traseiras .....	187		
Luz de freio			
elevada (CHSL) .....	188		
Luzes internas .....	189		
Setas dianteiras .....	186		
Substituição da palheta do			
limpador .....	182		
Substituição da palheta,			
Limpador .....	182		
Superaquecimento, Motor .....	176		
Suporte de antena fixo .....	101		
<b>T</b>			
Tacômetro .....	66		
Tampas .....	88		
Embaçamento dos faróis .....	88		
Roda .....	204		



## 262 Índice

Tanque de combustível		Travas (Continuação)		Vidros	
Partida a frio .....	164	Porta manual .....	12	Aquecido, traseiro .....	22
Telefone		Proteção contra travamento .....	13	Elétrico .....	20
Apple CarPlay		Sistema central de		Vidros traseiros	
e Android Auto .....	116	travamento .....	12	Aquecido .....	22
Bluetooth .....	110, 111	Triângulo de Segurança .....	51	Visão geral .....	93
Viva-voz .....	118	Triângulo, Segurança .....	51	Painel de instrumentos .....	56
Telefone viva-voz .....	118	<b>V</b>		Visão geral do OnStar .....	247
Temperatura		Veículo		Visão geral do painel de	
Externo .....	63	Controle .....	131	instrumentos .....	6, 56
Temperatura exterior .....	63	Fazer revisão em breve .....	68	Visor da transmissão .....	147
Termômetro		Mensagens .....	76	Visores .....	22
Temperatura exterior .....	63	Número de		Transmissão automática .....	147
Tomadas		identificação (VIN) .....	223		
Elétrico .....	64	Personalização .....	82		
Transmissão		Reboque .....	209		
Automático .....	147	Veículo Atolado .....	141		
Transmissão automática		Velocímetro .....	65		
Alavanca seletora .....	147	Ventilação			
Corte de corrente .....	149	Difusores de ar fixos .....	127		
Falha .....	149	Regulagem do ar .....	127		
Manual (Modo manual) .....	148	Ventoinha			
Programas eletrônicos de		Motor .....	178		
condução .....	149	Verificação			
Visor da transmissão .....	147	Luz do motor (Indicador de			
Transmissão manual .....	150	falha) .....	68		
Travas					
Porta automática .....	13				



### Bem vindo ao Chevrolet Road Service!

O **Chevrolet Road Service** é válido durante os primeiros 12 meses de garantia após a compra do veículo.

Ao adquirir este novo veículo **Chevrolet**, você passa a fazer parte de um seleto grupo de pessoas privilegiadas com direito a serviços exclusivos que irão lhe garantir tranquilidade em todo o território brasileiro e Mercosul, Argentina, Uruguai e Paraguai.

#### Definições:

*Proprietário:* Titular da propriedade do veículo.

*Usuário:* O condutor do veículo no momento de ocorrência da pane, podendo ser ou não seu proprietário.

*Passageiro(s):* Pessoa(s) que se encontra(m) no interior do veículo no momento da ocorrência da pane, observado o limite máximo de ocupação do veículo determinado por lei.

*Beneficiário:* Proprietário, Usuário e/ou passageiro(s).

*Veículo:* Veículos novos automotores de passageiros ou comerciais leves, que sejam industrializados e/ou comercializados pela General Motors do Brasil Ltda., vendidos por uma Concessionária Chevrolet no Brasil.

*Domicílio:* Lugar onde a pessoa estabelece a sua residência com ânimo definitivo.

*Veículo Turista:* Veículo comercializado pela Rede de Concessionária do Brasil em Viagem pelo Paraguai, Uruguai ou Argentina.

*Pane:* Defeito de fabricação de origem mecânica ou elétrica que: (i) impeça a locomoção do veículo por seus próprios meios ou a utilização do cinto de segurança, (ii) provoque trincas e/ou quebras nos vidros dos veículos, bem como afetem os seus mecanismos de acionamento, impedindo o fechamento dos mesmos. Não se considera pane os casos de atolamento (seja em lama, areia ou valas) bem como problemas decorrentes da instalação de acessórios e equipamentos não

genuínos como, por exemplo, alarmes, que possam levar ao consumo mais elevado da corrente de bateria podendo causar diversos problemas tais quais: mal funcionamento de componentes eletrônicos, curto-circuito, falhas no funcionamento do motor, entre outros.

### 1 - O que é o Chevrolet Road Service?

É um programa de assistência 24 horas (inclusive sábados, domingos e feriados) que oferece tranquilidade e segurança em casos de pane elétrica ou mecânica, dentre outros benefícios.

### 2 - Cobertura Nacional

O Chevrolet Road Service abrange todo o território nacional e é válido para todos os Veículos, de acordo com as condições previstas neste manual. Consulte Serviços Oferecidos em Caso de Pane\* na página X.

### **Cobertura de Veículo Turista nos países do Mercosul: Brasil, Argentina, Uruguai e Paraguai**

Esta cobertura garante os benefícios nas condições previstas neste manual para clientes que adquiriram um veículo através de uma concessionária Chevrolet no Brasil e estejam em viagem pela Argentina, Uruguai ou Paraguai. Não sendo possível a solução do problema na Argentina, Uruguai ou Paraguai o veículo será transportado para a concessionária Chevrolet mais próxima no território brasileiro.

Consulte Serviços Oferecidos em Caso de Pane\* no item 5.

### **3 - Período de Validade do Programa**

O **Chevrolet Road Service** é válido durante os primeiros 12 meses de garantia após a compra do veículo, conforme as regras no Manual do Proprietário. Este período é contado

a partir da data de emissão da Nota Fiscal pela concessionária contra o adquirente do Veículo pela Rede de Serviços Chevrolet.

### **4 - Como Utilizar os Serviços**

Comunique-se com a Central de Atendimento **Chevrolet Road Service** no país de ocorrência da pane e solicite o atendimento no seu idioma (português/espanhol), pelos telefones:

**Brasil: 0-800-702-42-00**

**Argentina: 0-800-5-55-11-15**

**Uruguai: 0-800-5-55-11-153**

**Paraguai:**

**(contatar a telefonista): 0010**

**(chamada a cobrar):**

**0054-11-47-88-11-15**

**A ligação é gratuita em qualquer ponto do país da chamada**

Durante a comunicação com a Central de Atendimento Chevrolet Road Service o proprietário e/ou usuário deverá informar à referida

Central as seguintes informações:

- a) número de Chassis (VIN)
- b) Placa do veículo
- c) Nome completo do proprietário
- d) Nome completo do condutor
- e) Telefone para contato
- f) Lugar preciso onde se encontra veículo
- g) motivo da chamada e;
- h) quilometragem do veículo

### **5 - Serviços Oferecidos em Caso de Pane**

#### **5.1 Conserto no Local**

Na ocorrência de panes passíveis de reparos no local, o **Chevrolet Road Service** providenciará o envio de socorro mecânico, desde que não demande troca de peças, utilização de ferramentais e/ou equipamentos específicos. São considerados tecnicamente impossíveis de serem realizados no local todos e quaisquer reparos, mesmo que de fácil execução, que ponham em risco a garantia de fábrica do veículo ou a segurança dos passageiros.

### 5.2 Reboque/Guincho

Não sendo possível o Conserto no Local, o **Chevrolet Road Service** enviará um reboque que direcionará o veículo para a Concessionária Chevrolet mais próxima, desde que localizada a uma distância de até 200 km do local da pane do veículo, ficando a critério do **Chevrolet Road Service** a escolha da concessionária. Nos casos em que o reboque até a Concessionária mais próxima exceda o limite de até 200 km e o proprietário e/ou usuário ainda assim opte pela utilização dos Serviços Road Service arcará o proprietário e/ou usuário com o valor correspondente à quilometragem excedente; ou seja, este terá direito a gratuidade do transporte por até 200 (duzentos) quilômetros contados do local do evento, devendo arcar com os quilômetros excedentes até seu destino final. Ao optar por esse serviço, deverá o proprietário e/ou usuário negociar, antecipadamente, os valores a serem despendidos e a forma de pagamento, através da

Central de Relacionamentos do **Chevrolet Road Service**. Ocorrendo a pane em veículos enquadrado na categoria comercial leve, o proprietário e/ou usuário deverá providenciar previamente a remoção de eventual carga que prejudique ou impeça o seu reboque. O **Chevrolet Road Service** não se responsabilizará em momento algum pela carga. O **Chevrolet Road Service** também não se responsabilizará por objetos deixados no interior do veículo. Caso a pane ocorra fora do horário comercial e a concessionária não puder receber o veículo, este será levado a um local seguro (estacionamento/base do prestador) às custas da Chevrolet, até que possa ingressar em uma concessionária Chevrolet (no primeiro dia útil após a ocorrência).

### 5.3 Veículo Emergencial

Para veículos que ingressarem em uma Concessionária Chevrolet, exclusivamente através do **Chevrolet Road Service**, em decorrência de defeito que o impeça de se

locomover por meios próprios por mais de três dias úteis (prazo confirmado pela concessionária ao **Chevrolet Road Service**), o **Chevrolet Road Service** colocará à disposição do proprietário e/ou usuário autorizado, um veículo emergencial, 1.0l, com ar condicionado e direção hidráulica, preferencialmente da marca Chevrolet, escolhido a critério do **Chevrolet Road Service**, por um período máximo de 4 dias corridos e desde que haja disponibilidade nas empresas locadoras de automóveis localizadas em um raio de até 100 km do local onde estiver o proprietário. O fornecimento do veículo emergencial está sujeito à disponibilidade de horário de funcionamento das locadoras credenciadas e respeitará as regras nacionais de locação de veículos. Caso haja uma pane numa sexta-feira e o veículo não seja reparado pela Concessionária Chevrolet, o **Chevrolet Road Service** localará um veículo emergencial na segunda-feira subsequente. Para panes ocorridas no sábado e domingo, poderá ser

## Road Service

oferecido um meio de transporte alternativo de acordo com o item 5.7 deste manual (panes ocorridas acima de 50 km do município do domicílio do usuário) e posteriormente, na segunda-feira subsequente, o veículo emergencial de acordo com as condições previstas no primeiro e segundo parágrafo deste item.

**Não será permitido ao proprietário e/ou usuário autorizado escolher o modelo do veículo emergencial.**

Apenas poderá usufruir do benefício do veículo emergencial o proprietário e/ou usuário autorizado que se enquadrar nos requisitos dispostos nas normas nacionais de locação de veículos, principalmente a obrigatoriedade de possuir e portar: habilitação há mais de dois anos, ser maior de 21 anos, ter em mãos carteira de identidade, CPF, cartão de crédito válido e com limite disponível para caução e se comprometer a devolver o veículo emergencial na mesma agência e localidade onde o retirou, ao término das diárias a que tem direito, ou

antes, se for o caso, sob pena de ser responsabilizado pelos custos e prejuízos decorrentes de sua omissão.

Para efetiva liberação do veículo emergencial é obrigatório a caução da quantia exigida pela locadora. Para sua comodidade, verifique junto à locadora as condições e valores obrigatórios a serem caucionados. O **Chevrolet Road Service** se responsabilizará apenas pelas despesas referentes às diárias de locação, quilômetros rodados e seguro básico do veículo. Os gastos com combustível, despesas cobradas pela locadora em casos de roubo, furto e acidentes, bem como despesas inerentes à circulação do veículo (pedágios, multas, estacionamento, etc.) serão suportadas pelo proprietário e/ou usuário autorizado, obrigando-se ainda este a cumprir todas as demais exigências feitas pela locadora com relação à retirada, à entrega e a utilização do veículo emergencial que vier a ser locado. Eventuais danos de qualquer natureza, incluindo material ou

moral, inclusive a terceiros, decorrentes de mau uso e/ou acidentes de trânsito, serão de exclusiva responsabilidade do proprietário e/ou usuário autorizado.

**ATENÇÃO: este serviço não é disponível à proprietário e/ou usuário autorizado de veículo adquirido por pessoa jurídica e/ou de uso comercial (taxistas, locadoras de veículos, frotistas, autoescolas, produtor rural, entre outros).**

**Em caso de dúvidas quanto à elegibilidade do programa consulte o canal de atendimento específico para Frotistas no site da Chevrolet.**

### 5.4 Troca de Pneus

Para os casos de problemas com pneus furados ou quebra de roda, o **Chevrolet Road Service** enviará um prestador de serviços para efetuar a substituição do mesmo pelo estepe do veículo. Este serviço não cobre o reparo do pneu ou da roda.

### 5.5 Pane por falta de Combustível (Pane Seca)

Em caso de Pane por Falta de Combustível, não sendo este um fato decorrente de negligência do proprietário, o **Chevrolet Road Service** enviará um reboque para levar o veículo até o posto de abastecimento mais próximo.

### 5.6 Abertura da Porta do Veículo

Em caso de perda ou quebra de chave fora do veículo ou na fechadura da porta, ou ainda, de esquecimento dentro do veículo, o **Chevrolet Road Service**, enviará um prestador de serviço para proceder exclusivamente a abertura da porta do veículo. Para clientes ONSTAR: no caso de destravamento das portas, o proprietário do veículo deverá acionar a Central OnStar através do 0800 ou do aplicativo para solicitar o destravamento das portas.

Este serviço só será executado mediante a apresentação do documento do veículo ou algum documento que comprove a propriedade do mesmo.

### 5.7 Serviços prestados no caso de panes ocorridas a uma distância maior de 50 Km do limite do município onde reside o proprietário do veículo

Caso a Pane ocorra em município diferente da residência do proprietário e/ou usuário e a uma distância maior que 50 km contados do limite do Município no qual reside o proprietário e/ou usuário e ainda assim este opte pela utilização do **Chevrolet Road Service** arcará o mesmo com o valor correspondente à quilometragem excedente, ou seja, o proprietário e/ou usuário autorizado terá direito à gratuidade do transporte por 50 (cinquenta) quilômetros contados a partir do local do evento. Ao optar por esse serviço, deverá o proprietário e/ou usuário autorizado negociar, antecipadamente, os valores a serem despendidos e a forma de

pagamento através da Central de Relacionamento do **Chevrolet Road Service**.

### 5.8 Transporte Alternativo

Caso o veículo necessite permanecer em uma Concessionária Chevrolet para conserto em razão de pane devidamente atendida pelo **Chevrolet Road Service**, será providenciado o retorno dos beneficiários até o município da residência do usuário ou até seu destino, desde que a distância até o destino seja igual ou inferior a distância até seu domicílio. A definição do meio de transporte alternativo ficará a critério do **Chevrolet Road Service** em função da disponibilidade de transporte e da distância, podendo ser realizado por via aérea (linha regular, classe econômica), rodoviária (táxi ou ônibus, sendo leito quando possível), fluvial e marítima. O retorno dos beneficiários poderá envolver a combinação de mais de um meio de transporte alternativo.

### 5.9 Hospedagem

Se, em virtude de falha na estrutura do transporte local ou de possíveis dificuldades devido ao horário da ocorrência da pane, e não sendo possível, por estes motivos, o fornecimento de transporte alternativo para o retorno ao domicílio dos beneficiários do veículo, o **Chevrolet Road Service** oferecerá 1 (uma) diária de hospedagem, acomodação tipo standard, em hotel mais próximo de sua rede credenciada para todos os beneficiários do veículo no momento da pane, de acordo com as disponibilidades da infraestrutura hoteleira local. Será coberta apenas a diária do hotel, correndo as demais despesas por conta dos beneficiários.

### 5.10 Retirada do Veículo Reparado

Após efetuado o conserto do veículo, sem que o proprietário e/ou usuário esteja nas proximidades da Concessionária Chevrolet responsável pelo reparo, o

**Chevrolet Road Service** colocará à disposição do proprietário e/ou usuário ou da pessoa por ele designada (através de autorização por escrito), uma alternativa para retirada do veículo reparado. A definição do transporte ficará a critério do **Chevrolet Road Service** em função da disponibilidade de transporte e da distância, podendo ser realizado por via aérea (linha regular, classe econômica), rodoviária (táxi ou ônibus, sendo leito quando possível), fluvial e marítima. O meio de Transporte utilizado obedecerá as condições descritas neste manual.

Condição Especial: para as panes ocorridas no domicílio do usuário ou a menos de 50 km do domicílio, o usuário terá direito aos benefícios da condição de retirada do veículo consertado somente se:

A concessionária esteja localizada a mais de 50 km do domicílio.

### 6 - Veículo Turista

O **veículo turista** será atendido de acordo com as condições previstas neste manual **Chevrolet Road Service**.

A General Motors sediada no local onde ocorrer a pane, absorverá o custo da mão-de-obra e peças, objeto de garantia (Veja o Manual do Proprietário - item: Funcionamento da cobertura da garantia em país estrangeiro).

Ao viajar, certifique-se sobre as condições regulamentadas de tráfego de veículos em cada país, bem como toda a documentação necessária. Também não se esqueça de levar o Manual do Proprietário devidamente atualizado.



### 7 - Exclusões

Além dos casos já relacionados, os serviços do **Chevrolet Road Service** não serão oferecidos nas seguintes condições:

- Caso ocorra fato de força maior, de acordo com o Código Civil Brasileiro, que impeçam a prestação dos Serviços Road Service.
- Inconveniente mecânico ou elétrico resultante de colisão, incêndio, roubo ou furto do veículo, utilização do veículo em competições esportivas e/ou em treinos preparatórios.
- Qualquer ocorrência que não se caracterize como pane mecânica e/ou elétrica envolvendo o veículo, exceto os serviços e suas respectivas condições que estão previstas neste manual.
- Comprovada a utilização indevida do veículo.

- Danos oriundos da instalação de peças e/ou acessórios não genuínos.

- Veículos transformados e/ou descaracterizados.

- Serviços solicitados diretamente pelo proprietário e/ou usuário autorizado, sem a prévia autorização do **Chevrolet Road Serviço**.

A não utilização dos benefícios disponíveis neste programa, pelo proprietário e/ou usuário autorizado, não lhe dará o direito de pleitear seu ressarcimento a qualquer título ou eventuais atendimentos alternativos de qualquer espécie.

A Chevrolet reserva-se o direito de, a qualquer momento, sem aviso e/ou comunicação prévia, modificar, alterar, cancelar e/ou substituir os serviços e benefícios aqui oferecidos, no todo ou em parte, seja por motivos técnicos ou comerciais, sem incorrer em qualquer responsabilidade ou obrigação para a rede autorizada, comprador adquirente ou terceiros,

não assumindo nenhuma outra responsabilidade além daquelas expressas neste manual.

### 8 - Veículo com tecnologia OnStar ativada

As solicitações de serviços descritas neste manual podem ser solicitadas através do OnStar, pois as mesmas serão devidamente direcionadas ao Chevrolet Road Service.

## Quadro de Controle das Revisões

### Instruções para uso

A Concessionária deverá carimbar e assinar o quadro correspondente a cada revisão que efetuar, indicando a quilometragem, o nº da Ordem de Serviço e a data em que o serviço foi executado. Caso o veículo pertença ao programa exclusivo para frotas e/ou locadoras de veículos, consulte o livreto "Guia de Revisões Específico para Frotas". Para maiores informações, entre em contato com uma concessionária Chevrolet.

### Revisão de Entrega

Data: ..... / ..... / .....

Carimbo Concessionária

O. S.: ..... km: .....

### 1ª Revisão Especial aos 10.000 km

Data: ..... / ..... / .....

Carimbo Concessionária

O. S.: ..... km: .....

### 2ª Revisão aos 20.000 km

Data: ..... / ..... / .....

Carimbo Concessionária

O. S.: ..... km: .....

### 3ª Revisão aos 30.000 km

Data: ..... / ..... / .....

Carimbo Concessionária

O. S.: ..... km: .....

### 4ª Revisão aos 40.000 km

Data: ..... / ..... / .....

Carimbo Concessionária

O. S.: ..... km: .....

### 5ª Revisão aos 50.000 km

Data: ..... / ..... / .....

Carimbo Concessionária

O. S.: ..... km: .....

### 6ª Revisão aos 60.000 km

Data: ..... / ..... / .....

Carimbo Concessionária

O. S.: ..... km: .....

### 7ª Revisão aos 70.000 km

Data: ..... / ..... / .....

Carimbo Concessionária

O. S.: ..... km: .....

## Quadro de Controle das Revisões

<p><b>8ª Revisão aos 80.000 km</b></p> <p>Data: ..... / ..... / .....</p> <p>Carimbo Concessionária</p> <p>O. S.: ..... km: .....</p>	<p><b>9ª Revisão aos 90.000 km</b></p> <p>Data: ..... / ..... / .....</p> <p>Carimbo Concessionária</p> <p>O. S.: ..... km: .....</p>	<p><b>10ª Revisão aos 100.000 km</b></p> <p>Data: ..... / ..... / .....</p> <p>Carimbo Concessionária</p> <p>O. S.: ..... km: .....</p>
<p><b>11ª Revisão aos 110.000 km</b></p> <p>Data: ..... / ..... / .....</p> <p>Carimbo Concessionária</p> <p>O. S.: ..... km: .....</p>	<p><b>12ª Revisão aos 120.000 km</b></p> <p>Data: ..... / ..... / .....</p> <p>Carimbo Concessionária</p> <p>O. S.: ..... km: .....</p>	<p><b>13ª Revisão aos 130.000 km</b></p> <p>Data: ..... / ..... / .....</p> <p>Carimbo Concessionária</p> <p>O. S.: ..... km: .....</p>
<p><b>14ª Revisão aos 140.000 km</b></p> <p>Data: ..... / ..... / .....</p> <p>Carimbo Concessionária</p> <p>O. S.: ..... km: .....</p>	<p><b>15ª Revisão aos 150.000 km</b></p> <p>Data: ..... / ..... / .....</p> <p>Carimbo Concessionária</p> <p>O. S.: ..... km: .....</p>	<p><b>16ª Revisão aos 160.000 km</b></p> <p>Data: ..... / ..... / .....</p> <p>Carimbo Concessionária</p> <p>O. S.: ..... km: .....</p>

## Quadro de Controle das Trocas de Óleo do Motor

### Instruções para uso

A Concessionária deverá carimbar e assinar o quadro correspondente a cada Troca de Óleo que efetuar, indicando a quilometragem, o nº da Ordem de Serviço e a data em que o serviço foi executado. Caso o veículo pertença ao programa exclusivo para frotas e/ou locadoras de veículos, consulte o livreto "Guia de Revisões Específico para Frotas". Para maiores informações, entre em contato com uma concessionária Chevrolet.

### Troca de Óleo aos 5.000 km

Data: ..... / ..... / .....

Carimbo Concessionária

O. S.: ..... km: .....

### Troca de Óleo aos 10.000 km

Data: ..... / ..... / .....

Carimbo Concessionária

O. S.: ..... km: .....

### Troca de Óleo aos 15.000 km

Data: ..... / ..... / .....

Carimbo Concessionária

O. S.: ..... km: .....

### Troca de Óleo aos 20.000 km

Data: ..... / ..... / .....

Carimbo Concessionária

O. S.: ..... km: .....

### Troca de Óleo aos 25.000 km

Data: ..... / ..... / .....

Carimbo Concessionária

O. S.: ..... km: .....

### Troca de Óleo aos 30.000 km

Data: ..... / ..... / .....

Carimbo Concessionária

O. S.: ..... km: .....

### Troca de Óleo aos 35.000 km

Data: ..... / ..... / .....

Carimbo Concessionária

O. S.: ..... km: .....

## Quadro de Controle das Trocas de Óleo do Motor

### Troca de Óleo aos 40.000 km

Data: ..... / ..... / .....

Carimbo Concessionária

O. S.: ..... km: .....

### Troca de Óleo aos 45.000 km

Data: ..... / ..... / .....

Carimbo Concessionária

O. S.: ..... km: .....

### Troca de Óleo aos 50.000 km

Data: ..... / ..... / .....

Carimbo Concessionária

O. S.: ..... km: .....

### Troca de Óleo aos 55.000 km

Data: ..... / ..... / .....

Carimbo Concessionária

O. S.: ..... km: .....

### Troca de Óleo aos 60.000 km

Data: ..... / ..... / .....

Carimbo Concessionária

O. S.: ..... km: .....

### Troca de Óleo aos 65.000 km

Data: ..... / ..... / .....

Carimbo Concessionária

O. S.: ..... km: .....

### Troca de Óleo aos 70.000 km

Data: ..... / ..... / .....

Carimbo Concessionária

O. S.: ..... km: .....

### Troca de Óleo aos 75.000 km

Data: ..... / ..... / .....

Carimbo Concessionária

O. S.: ..... km: .....

### Troca de Óleo aos 80.000 km

Data: ..... / ..... / .....

Carimbo Concessionária

O. S.: ..... km: .....

## 1ª REVISÃO (ESPECIAL)

### VEÍCULO VIN

Proprietário: .....  
Executada aos: ..... km      Data: ..... / ..... / .....  
Concessionária: .....  
Cidade: .....      Estado: .....

Declaro ter sido atendido quanto aos serviços de revisão especial previstos no "Plano de Manutenção Preventiva" deste Manual.

1ª VIA

.....  
Assinatura do proprietário

Sr. Concessionário Vendedor:

Este cupom é comprovante de que a Revisão Especial foi executada a contento. Portanto, em seu interesse, peça ao cliente para assiná-lo e guarde-o em seu arquivo.

Os serviços correspondentes a esta revisão estão indicados no "Plano de Manutenção Preventiva", deste Manual.

**IMPORTANTE:** Caso o veículo atendido tenha sido vendido por outra Concessionária, envie-lhe a 1ª via deste cupom e guarde a 2ª como comprovante.

## 1ª REVISÃO (ESPECIAL)

### VEÍCULO VIN

Proprietário: .....

Executada aos: ..... km      Data: ..... / ..... / .....

Concessionária: .....

Cidade: ..... Estado: .....

Declaro ter sido atendido quanto aos serviços de revisão especial previstos no "Plano de Manutenção Preventiva" deste Manual.

.....

Assinatura do proprietário

2ª VIA

Sr. Concessionário Vendedor:

Vimos informar a V. Sa. que executamos os serviços de Revisão Especial ao término do primeiro ano de uso ou aos 10 000 km (o que ocorreu primeiro) no veículo identificado no verso, pelo que lhe solicitamos, através deste, providenciar o correspondente reembolso.

Atenciosamente,

Carimbo da  
Concessionária  
Atendadora

.....  
Assinatura da Concessionária Atendadora

## Termo de Recebimento e Ciência

Declaro por intermédio do presente que recebi da Concessionária \_\_\_\_\_  
\_\_\_\_\_ o Manual do Proprietário e toda literatura  
relativa ao veículo modelo \_\_\_\_\_  
\_\_\_\_\_, chassi \_\_\_\_\_, que adquiri  
nesta data.

Declaro também que fui informado (a) que as condições da Revisão Chevrolet estão disponíveis no site [www.chevrolet.com.br](http://www.chevrolet.com.br) e li e estou ciente dos termos e condições constantes do Certificado de Garantia, Condições Gerais do Chevrolet Road Service e demais literaturas.

Local: \_\_\_\_\_ Data: \_\_\_\_ / \_\_\_\_ / \_\_\_\_

Nome do comprador: \_\_\_\_\_

R.G. ou C.P.F. \_\_\_\_\_

Endereço: \_\_\_\_\_

Telefone: ( \_\_\_\_\_ ) \_\_\_\_\_

Assinatura:





## QUADRO DE IDENTIFICAÇÃO DO PROPRIETÁRIO

NÚMERO DE IDENTIFICAÇÃO DO VEÍCULO

DATA DE ENTREGA

VALIDADE DE GARANTIA

DE

À

OU

KM

NOME DO 1º PROPRIETÁRIO

NOME DO 2º PROPRIETÁRIO

NOME DO 3º PROPRIETÁRIO

FINALIDADE DE UTILIZAÇÃO

Destinatário final

Comercial

VELOCÍMETRO SUBSTITUÍDO EM

COM

KM

Carimbo da  
Concessionária

CONCESSIONÁRIA VENDEDORA

Nº

ENDEREÇO

CEP

CIDADE

ESTADO

CNPJ

INSCR. EST.

TELEFONE

NOTA FISCAL DE VENDA

DATA

ASSINATURA



## QUADRO DE INFORMAÇÕES GERAIS – COBALT

Este quadro de informações foi elaborado para facilitar a consulta das especificações mais utilizadas.

### Pneus

**Calibragem:** Deve ser feita com os pneus frios.

Pressão dos pneus Psi (KPa)		
Pneus	Dianteiros	Traseiros
195/65 R15 91H	35 (240)	35 (240)

**Especificação de pneu reserva de uso temporário**

Medida	Pressão Psi (KPa)
T115/70 R16 92M	60 (420)

### Óleo do motor

#### Período de troca

- A cada **5.000 km** ou **6 meses**, o que ocorrer primeiro, se o veículo estiver sujeito a **CONDIÇÕES SEVERAS DE USO** (verifique maiores detalhes no manual do proprietário).
- A cada **10.000 km** ou **12 meses**, o que ocorrer primeiro, se nenhuma das condições de uso severo ocorrerem.

#### Tipos de óleos especificados

Óleo especificado Dexos 1 ou equivalente de qualidade API SN, ILSAC GF5 ou superior e de viscosidade SAE 0W20.

**Quantidade de óleo no cárter do motor:** Motores 1.4L e 1.8L SPE/4 ECO: 3,50 litros (com filtro)

Motores 1.4L e 1.8L SPE/4 ECO: 3,25 litros (sem filtro)