



# REVISÃO CHEVROLET

MELHOR ATÉ NO PREÇO

*AGENDE.  
ACOMPANHE.  
COMPROVE.*

Para maiores informações sobre a Revisão Chevrolet, acesse o site [www.chevrolet.com.br](http://www.chevrolet.com.br) e aproveite para agendar sua revisão on-line.



**CRC**CENTRAL DE  
RELACIONAMENTO  
CHEVROLET

0800 702 4200

**Argentina** 0800-888-2438  
[www.chevrolet.com.ar](http://www.chevrolet.com.ar)  
0810-777-7526  
[www.planchevrolet.com.ar](http://www.planchevrolet.com.ar)

**Brasil** 0800-702-4200  
[www.chevrolet.com.br](http://www.chevrolet.com.br)

**Uruguai** 0800 2438  
[www.chevrolet.com.uy](http://www.chevrolet.com.uy)

**Paraguai** 0098-00542-0087  
[www.chevrolet.com.py](http://www.chevrolet.com.py)



**Brasil** 0800-702-4200

**Argentina** 0800-555-11-15

**Uruguai** 0800-555-11-153

**Paraguai** 0010 (a cobrar)  
0054-11-478-81-115

## Manual do Proprietário

*As informações e descrições dos equipamentos, contidas neste Manual do Proprietário, tomaram como base um veículo totalmente equipado com os opcionais e acessórios disponíveis na data da publicação indicada na lombada. Entretanto, esses equipamentos dependerão da versão, das opções escolhidas e do país de comercialização.*

*Para mais informações, consulte a Concessionária Chevrolet de sua preferência, entre em contato com a Central de Relacionamento Chevrolet (CRC) ou acesse o nosso site.*

*Todas as informações, ilustrações e especificações contidas neste Manual baseiam-se em dados existentes na época de sua publicação. Reservamo-nos o direito de introduzir modificações a qualquer momento, tanto no produto quanto no Manual, sem prévio aviso.*

*Reprodução ou tradução, no todo ou em parte, não é permitida sem prévia autorização por escrito da General Motors do Brasil Ltda.*

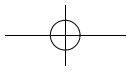
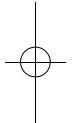
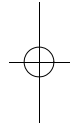
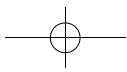

# Índice

Introdução .....	2
Resumo .....	5
Chaves, portas e janelas .....	9
Bancos e dispositivos de segurança .....	36
Compartimentos de carga .....	64
Comandos e controles .....	73
Iluminação .....	111
Sistema de conforto e conveniência .....	121
Sistema de ventilação e de ar condicionado .....	161
Condução e operação .....	169
Cuidados com o veículo .....	227
Serviços e manutenção .....	291
Especificações .....	300
Informações sobre a garantia .....	312
Informações ao consumidor ...	321
OnStar .....	324
Índice .....	331

## 2 Introdução

### Introdução

O pacote com a literatura do cliente deverá ser mantido sempre à mão no veículo. Ele encontra-se dentro do porta-luvas.

Sempre que o indicador de controle  aparecer em combinação com outro indicador de controle no painel de instrumentos ou em uma etiqueta, consulte o Manual do Proprietário.

Siga sempre as leis e normas específicas do país em que se encontra. Essas leis podem diferir das informações contidas neste manual.

#### Perigo

Nunca execute nenhum reparo ou regulagem no motor, chassi ou componentes relacionados com a segurança do veículo. Você pode estar infringindo leis ambientais e/ou de segurança.

Todas as concessionárias Chevrolet fornecem serviço de primeira classe, usando mecânicos treinados que trabalham de acordo com instruções específicas.

Você poderá conhecer um pouco mais sobre a GM e os produtos Chevrolet acessando o site:

[www.chevrolet.com.br](http://www.chevrolet.com.br)

### Como usar este manual

- Este manual descreve todas as opções e as funções disponíveis para esse modelo. **Certas descrições, incluindo aquelas para o visor e funções do menu, podem não se aplicar ao seu veículo devido à variação de modelo, especificações do país, equipamentos especiais ou acessórios.**
- A seção "Resumo" fornecerá uma visão geral inicial.
- O índice, no início deste manual, mostra onde estão as informações em cada capítulo.

- O Manual do Proprietário usa as designações de fábrica, que podem ser encontradas no capítulo "Especificações".
- As direções indicadas, por ex. esquerda ou direita, dianteira ou traseira, sempre se relacionam ao sentido de condução.
- As telas de exibição do veículo poderão não suportar seu idioma específico.

### Perigo, atenção e cuidado

#### Perigo

Texto marcado com  Perigo fornece informações sobre o risco de sofrer acidentes com ferimentos, incluindo fatais. Ignorar estas informações pode levar a ferimentos e até mesmo à morte.

**Cuidado**

Textos marcados com **Cuidado** fornecem informações sobre possíveis danos ao veículo. Ignorar essas informações pode acarretar danos ao veículo.



Este símbolo indica um procedimento proibido que pode causar ferimentos ou danos ao veículo.

Desejamos que desfrute do prazer de dirigir este veículo.

**Chevrolet**

## 4 Introdução

---

### NOTAS

---

---

---

---

---

---

---

---

---

---

---

---

---

---

---

---

---

---

---

---

---

---

---

---

---

## **Resumo**

### **Painel de instrumentos**

Visão geral do painel de  
instrumentos ..... 6



## 6 Resumo

### Painel de instrumentos

#### Visão geral do painel de instrumentos

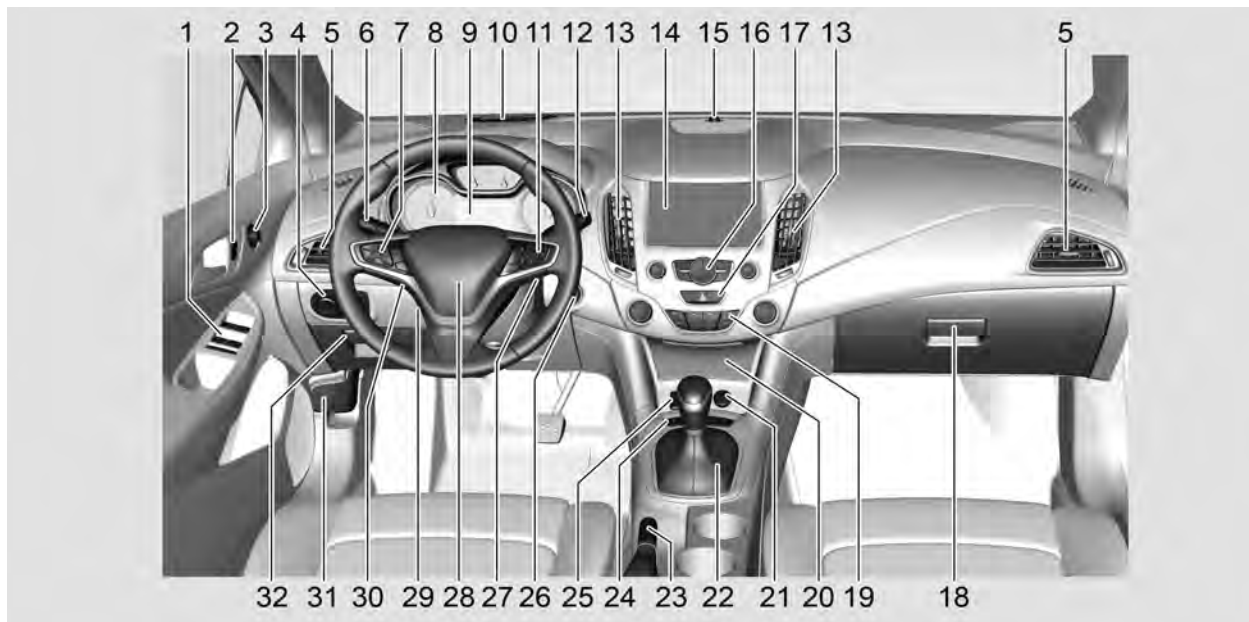

- |   |  |  |
|---|--|--|
| <p>1. <i>Vidros elétricos</i> ⇨ 31.</p> <p>2. <i>Sistema central de travamento</i> ⇨ 17.</p> <p>3. Espelhos externos. Consulte <i>Espelhos elétricos</i> ⇨ 28.</p> <p>4. <i>Controles de luzes externas</i> ⇨ 111.</p> <p><i>Ajuste de alcance do farol (Se equipado)</i> ⇨ 115.</p> <p><i>Lâmpadas para neblina dianteiras (Se equipado)</i> ⇨ 116.</p> <p><i>Lâmpadas para neblina traseiras (Se equipado)</i> ⇨ 117.</p> <p><i>Controle de iluminação do painel de instrumentos</i> ⇨ 117.</p> <p>5. Difusores laterais de ar. Consulte <i>Difusores de ar ajustáveis</i> ⇨ 166.</p> <p>6. <i>Interruptor de luz alta/baixa do farol dianteiro</i> ⇨ 112.</p> <p><i>Lampejador dos faróis</i> ⇨ 114</p> <p>Alavanca da seta. Consulte <i>Sinais de seta e de mudança de faixa</i> ⇨ 116.</p> | <p>Botões do Centro de Informações do Motorista (DIC) Consulte <i>Centro de informações do motorista (Driver Information Center - DIC)</i> ⇨ 98.</p> <p>7. <i>Piloto automático (Se equipado)</i> ⇨ 214.</p> <p><i>Sistema de alerta de colisão dianteira (FCA) (Se equipado)</i> ⇨ 215</p> <p><i>Assistência à manutenção na faixa (LKA) (Se equipado)</i> ⇨ 221</p> <p>8. <i>Visão geral do painel de instrumentos</i> ⇨ 75.</p> <p>9. <i>Centro de informações do motorista (Driver Information Center - DIC)</i> ⇨ 98.</p> <p>10. <i>Sistema de alerta de colisão dianteira (FCA) (Se equipado)</i> ⇨ 215.</p> <p>11. <i>Controles do Volante (Se equipado)</i> ⇨ 79.</p> <p>12. <i>Limpador/lavador do pára-brisa</i> ⇨ 80.</p> | <p>13. Difusores centrais de ar. Consulte <i>Difusores de ar ajustáveis</i> ⇨ 166.</p> <p>14. Visor de informações gráficas (GID) ou sistema de conforto e conveniência. Consulte <i>Conforto e Conveniência</i> ⇨ 121.</p> <p>15. <i>Sistema de alarme antifurto</i> ⇨ 26.</p> <p>16. Controle para a operação do Visor de informações ou controle do sistema de Conforto e conveniência. Consulte <i>Conforto e Conveniência</i> ⇨ 121</p> <p>17. <i>Luzes de pisca-alerta</i> ⇨ 115.</p> <p>18. <i>Porta-luvas</i> ⇨ 65.</p> <p>19. Sistema de ventilação e ar condicionado. Consulte <i>Sistema de controle de climatização eletrônico</i> ⇨ 161.</p> <p>20. <i>Caixa de fusíveis do painel de instrumentos</i> ⇨ 262.</p> <p>21. <i>Tomadas elétricas</i> ⇨ 86.</p> <p>22. <i>Transmissão automática</i> ⇨ 192.</p> |
|---|--|--|

## 8 Resumo

---

- |   |  |
|---|--|
| <p>23. <i>Freio de estacionamento</i> ⇨ 200</p> <p>24. <i>Sistema de controle de tração (TCS) (Se equipado)</i> ⇨ 201.<br/><i>Controle eletrônico de estabilidade (ESC) (Se equipado)</i> ⇨ 202<br/><i>Auxiliar de estacionamento e auxiliar de estacionamento avançado. Consulte Sistema auxiliar de estacionamento (Se equipado)</i> ⇨ 206.</p> <p>25. <i>Porta USB e entrada auxiliar. Consulte Dispositivos auxiliares</i> ⇨ 138.</p> <p>26. <i>Botão Start/Stop (se equipado). Consulte "Veículos com botão de partida" em Ignição do motor</i> ⇨ 185.</p> <p>27. <i>Interruptor da ignição. Consulte "Veículos com interruptor de ignição" em Ignição do motor</i> ⇨ 185.</p> <p>28. <i>Buzina</i> ⇨ 80.<br/><i>Airbag do motorista. Consulte Sistema de airbag</i> ⇨ 47.</p> <p>29. <i>Ajuste do volante</i> ⇨ 79.</p> | <p>30. <i>Botões para operação do sistema de Conforto e conveniência. Consulte Controles do Volante (Se equipado)</i> ⇨ 126.</p> <p>31. <i>Liberação do capô. Consulte Capô</i> ⇨ 232.</p> <p>32. <i>Compartimento dianteiro</i> ⇨ 66.</p> |
|---|--|

## **Chaves, portas e janelas**

### **Chaves e travas**

Chaves .....	9
Partida remota do veículo (Se equipado) .....	10
Controle remoto .....	12
Sistema central de travamento .....	17
Travas automáticas das portas .....	22
Travas de segurança .....	23

### **Portas**

Compartimento de carga .....	24
------------------------------	----

### **Segurança do veículo**

Sistema de alarme antifurto ....	26
Imobilizador .....	27

### **Espelhos exteriores**

Espelhos convexos .....	28
Espelhos elétricos .....	28
Espelhos retráteis (Se equipado) .....	29
Espelhos aquecidos (Se equipado) .....	30

### **Espelhos interiores**

Espelho retrovisor manual ....	30
Antiofuscamento automático (Se equipado) .....	31

### **Vidros**

Janelas .....	31
Vidros elétricos .....	31
Desembaçador do vidro traseiro .....	33
Pára-sol .....	33

### **Teto**

Teto solar (Se equipado) .....	33
--------------------------------	----

## **Chaves e travas**

### **Chaves**

#### **Chaves de reposição**

Caso necessite uma chave reposição e os respectivos códigos de ativação, eles poderão ser solicitados em uma Concessionária Chevrolet.

#### **Chave com controle remoto**

A ser usada para operação por controle remoto do sistema central de travamento e para dar partida no motor com a chave.

## 10 Chaves, portas e janelas



Pressione o botão para estender a chave para dar partida no motor ou operação manual da porta, caso o sistema central de travamento falhe.

Para dobrar a chave, pressione o botão primeiro.

### Chave Eletrônica (se equipado)

A ser usada para entrada sem chave e partida do motor sem chave.



Os botões da chave eletrônica podem ser usados para a operação por controle remoto do sistema central de travamento.



O elemento mecânico incluso na chave deve ser usado para a operação manual caso o sistema central de travamento falhe.

Pressione o botão na lateral da carcaça e remova a chave da unidade. A tampa acima do cilindro de travamento na porta do motorista deverá ser removida da maçaneta da porta do motorista.

Consulte as próximas páginas para a operação com a chave no caso de falha do sistema central de travamento.

### Partida remota do veículo (Se equipado)

Com este recurso o motor pode ser ligado de fora do veículo. Está disponível apenas com a chave eletrônica. Esta função funcionará corretamente apenas se a chave reserva não estiver dentro do veículo.



O sistema de ventilação e de ar condicionado usará as configurações anteriores durante a partida por controle remoto.

O desembaçador traseiro pode ser ativado durante a partida remota, com base em condições ambientes frias. Consulte *Desembaçador do vidro traseiro* ⇨ 33, *Personalização do veículo* ⇨ 108 ou *Sistema de controle de climatização eletrônico* ⇨ 161.

As leis de algumas comunidades, dentre as quais a sua pode estar incluída, podem restringir o uso de motor de partida remota. Por exemplo, algumas leis exigem que uma pessoa usando partida remota tenha o veículo em seu campo de visão. Verifique os regulamentos locais quanto às exigências.

### **Como dar partida no motor usando a partida remota**

Para dar a partida no motor usando a chave eletrônica (recurso de partida remota):

1. Pressione e solte .
2. Dentro de dois segundos, pressione e segure  por pelo menos quatro segundos ou até que as setas pisquem.

As setas piscando confirmam que foi recebida a solicitação de partida remota do veículo.

Quando o veículo é ligado, as portas do veículo serão travadas e o sistema de ventilação e de ar condicionado poderá ser ativado.

O motor desligará após quinze minutos, a menos que haja extensão do tempo ou que a ignição seja ligada.

Não use o recurso de partida remota caso o veículo tenha pouco combustível. O veículo pode ficar completamente sem combustível.

### **Prolongando o tempo de funcionamento do motor**

Para um prolongamento de quinze minutos, pressione e solte  e repita as etapas enquanto o motor ainda estiver em funcionamento. Um prolongamento de quinze minutos começará automaticamente.

A partida remota só pode ser prolongada uma vez. Serão permitidas no máximo duas partidas remotas, ou uma partida remota com um prolongamento, entre ciclos de ignição.

A ignição do veículo deve ser ligada e desligada em seguida, para que o procedimento de partida remota possa ser usado novamente.

### **Como desligar o motor após uma partida remota**

Para cancelar uma partida remota, faça um dos seguintes:

- Mantenha pressionado .
- Ligue o sinalizador de advertência (pisca-alerta).
- Ligue e desligue a ignição.
- Abra o capô.

### **Condições em que a partida remota não funcionará**

O recurso de partida remota do veículo não funcionará, se:

- A chave eletrônica está dentro do veículo.

## 12 Chaves, portas e janelas

- O capô não estiver fechado.
- O sinalizador de advertência (pisca-alerta) estiver aceso.
- A luz indicadora de funcionamento incorreto estiver acesa.
- A temperatura do líquido de arrefecimento do motor estiver alta demais.
- A pressão do óleo estiver baixa.
- Se tiverem sido usadas duas partidas remotas do veículo, ou uma única partida remota com extensão.
- A alavanca seletor não estiver em P (Park, Estacionamento).

### Controle remoto



Ativa a operação das seguintes funções por meio do uso dos botões do controle remoto:

- Sistema central de travamento
- Fechamento de conforto dos vidros elétricos
- Abertura de conforto dos vidros elétricos
- Sistema de alarme antifurto.
- Tampa do porta-malas (se equipado)
- Teto solar (se equipado)

O controle remoto funciona em um raio de aproximadamente 50 metros. Ele pode ser restringido por fatores externos. Os sinalizadores de advertência (pisca-alerta) confirmam a operação.

Manuseie com cuidado, proteja-o contra umidade e altas temperaturas e evite uma operação desnecessária.

- Veículo sem chave eletrônica



- Veículo sem chave eletrônica e sem o botão de abrir a tampa do porta-malas.



**Nota**

Este equipamento opera em caráter secundário, ou seja, não tem proteção contra interferência nociva, mesmo de estações do mesmo tipo, e não pode causar interferência em sistemas que funcionem em caráter primário.

**Como substituir a bateria do controle remoto**

Substitua a bateria assim que o alcance diminuir.



As baterias não fazem parte do resíduo doméstico. Elas devem ser descartadas em um ponto de coleta de reciclagem adequado.

Para substituir:

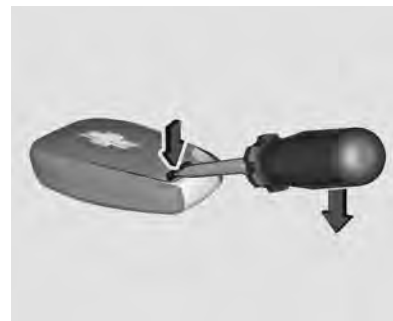

1. Insira uma chave de fenda na ranhura e separe a tampa traseira do controle remoto.



## 14 Chaves, portas e janelas

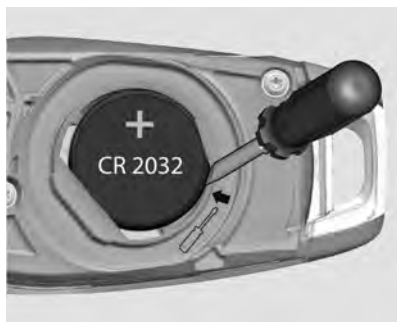

2. Remova a bateria com uma chave de fenda pequena na marca, veja a figura.
3. Substitua a bateria. Use bateria CR 2032 (ou equivalente). Preste atenção na posição de instalação, com terminal positivo para cima.
4. Instale a tampa traseira no controle remoto e engate pressionando a tampa.

### Falha

Se o sistema central de travamento não puder ser operado com o controle remoto, talvez seja devido a um dos seguintes:

- Falha no controle remoto.
- Alcance ultrapassado.
- Voltagem da bateria da chave muito baixa.
- Operação frequente e repetida do controle remoto do rádio enquanto ele está fora de alcance.
- Sobrecarga do travamento central ao operar em intervalos frequentes, a fonte de alimentação é interrompida por um período curto.
- Interferência de ondas de rádio de potência elevada provenientes de outras fontes.

Consulte *Destravamento manual* em *Sistema central de travamento* ⇨ 17.

### Sistema eletrônico de chave (se equipado)



Ativa a operação por controle remoto das seguintes funções:

- Sistema central de travamento.
- Tampa do porta-malas (se equipado)
- Ativação da ignição e partida do motor
- Fechamento de conforto dos vidros elétricos
- Abertura de conforto dos vidros elétricos
- Teto solar (se equipado)

- Ignição remota do motor (se equipado)

O Sistema eletrônico de chave permite o travamento e destravamento das portas e da tampa do porta-malas sem pressionar os botões do controle remoto. A chave eletrônica simplesmente precisa estar com o motorista.

Esse recurso pode ser identificado por um botão na parte externa das maçanetas. Além disso, a chave eletrônica inclui o recurso do controle remoto.

Manuseie com cuidado, proteja-o contra umidade e altas temperaturas e evite uma operação desnecessária.

- Veículo com chave eletrônica



**Nota**

Este equipamento opera em caráter secundário, ou seja, não tem proteção contra interferência nociva, mesmo de estações do mesmo tipo, e não pode causar interferência em sistemas que funcionem em caráter primário.

**Substituição da bateria na chave eletrônica**

Substitua a bateria assim que o sistema parar de funcionar adequadamente ou o alcance for reduzido. A necessidade de substituição da bateria é indicada por uma mensagem no Centro de informações do Motorista.



As baterias não fazem parte do resíduo doméstico. Elas devem ser descartadas em um ponto de coleta de reciclagem adequado.

## 16 Chaves, portas e janelas

Para substituir:



1. Pressione o botão na lateral da chave eletrônica e extraia a chave da carcaça.



2. Insira uma chave de fenda no centro da ranhura e separe a tampa traseira da unidade eletrônica girando a chave de fenda um quarto de volta.
3. Remova e substitua a bateria. Use bateria CR 2032 (ou equivalente). Preste atenção na posição de instalação.
4. Instale a tampa traseira da unidade eletrônica e insira o elemento da chave.

As baterias não fazem parte do resíduo doméstico. Elas devem ser descartadas em um ponto de coleta de reciclagem adequado.

### Sincronização da chave eletrônica

A chave eletrônica se sincroniza automaticamente durante cada procedimento de partida.

### Falha

Se o travamento central não puder ser operado ou o motor não der partida, a causa poderá ser uma das seguintes:

- Falha na chave eletrônica.
- Chave eletrônica fora do alcance de recepção.
- Voltagem da bateria da chave muito baixa.
- Sobrecarga do travamento central ao operar em intervalos frequentes, a fonte de alimentação é interrompida por um período curto.
- Interferência de ondas de rádio de potência elevada provenientes de outras fontes.

Para confirmar a causa da falha, mude a posição da chave eletrônica.

Consulte Destravamento manual em *Sistema central de travamento* ⇨ 17.

## Sistema central de travamento

Destrava e trava todas as portas, o compartimento de carga e a portinhola do bocal de abastecimento do tanque de combustível.

Se o veículo está travado, puxar a alavanca interna de uma porta destrava a respectiva porta. Puxar novamente a alavanca abre a porta.

### Nota

O veículo será destravado automaticamente no caso de um acidente em que os air bags ou os pré-tensionadores do cinto são ativados.

Para travamento e destravamento das portas com a chave mecânica, consulte Operação com a chave no caso de falha no sistema central de travamento nas próximas páginas.

## Operação do controle remoto Destravamento





Pressione o botão .

O modo de destravamento pode ser configurado no menu de personalização do veículo no Visor colorido. Ele pode ser configurado como segue:

- todas as portas, compartimento de carga e tampa do bocal de abastecimento pressionando uma vez o botão ,

ou

- somente a porta do motorista, compartimento de carga e tampa do bocal de abastecimento pressionando uma vez o botão . Pressione duas vezes o botão  para destravar todas as portas.

A configuração pode ser alterada no menu “Configurações” no visor de informações. Consulte *Personalização do veículo* ⇨ 108.

A função de Abertura de conforto do vidro pode ser ativada segurando o botão .

### Travamento

Fecha as portas, compartimento de carga, tampa do bocal de abastecimento e vidros.

## 18 Chaves, portas e janelas



Pressione o botão .

Se a porta do motorista não abrir adequadamente, o sistema central de travamento não funcionará.

Será emitido um aviso sonoro duplo da buzina caso qualquer porta, compartimento de carga ou capô esteja aberto.

### Nota

O usuário deve verificar após o travamento do veículo se todos os vidros elétricos começaram a se mover. Será emitido um aviso sonoro duplo da buzina se qualquer vidro parar o movimento.

### Destramento e abertura da tampa do porta-malas



Pressione duas vezes o botão  (se equipado) quando a ignição estiver desligada para abrir somente a tampa do porta-malas. As portas permanecem travadas.

### Confirmação

A operação do sistema central de travamento é confirmada pelo sinalizador de advertência (pisca-alerta) piscar.

### Operação do sistema eletrônico de chave



A chave eletrônica deve estar fora do veículo, dentro de um alcance de aproximadamente um metro da porta.

### Destramamento



Com as portas travadas e a chave eletrônica dentro do alcance da alavanca da porta, pressione o botão na respectiva alavanca e puxe-a.

O modo de destravamento pode ser configurado no menu de personalização do veículo no Visor colorido. Ele pode ser configurado como segue:

- todas as portas, compartimento de carga e tampa do bocal de abastecimento pressionando uma vez o botão em qualquer alavanca externa,

ou

- somente a porta do motorista, compartimento de carga e tampa do bocal de abastecimento pressionando uma vez o botão na alavanca externa da porta do motorista. Pressione duas vezes o botão para destravar todas as portas.

A configuração pode ser alterada no menu “Configurações” no visor de informações. Consulte *Personalização do veículo* ⇨ 108.

### Travamento



Com as portas destravadas e a chave eletrônica dentro do alcance da alavanca da porta, pressione o botão na respectiva alavanca externa da porta.

Todas as portas, o compartimento de carga e a tampa do bocal de abastecimento serão travados.

Se a porta do motorista não estiver bem fechada ou se a chave eletrônica permanecer no veículo e a ignição não estiver desligada, o travamento não será permitido.

Caso existam duas ou mais chaves eletrônicas no veículo, as portas serão travadas mesmo se apenas uma chave eletrônica for retirada do veículo.

### Nota

Os vidros não fecharão ao pressionar o botão na alavanca externa da porta.

## 20 Chaves, portas e janelas

### Destramento e abertura da tampa do porta-malas

#### Modelo Sedan



#### Modelo Hatch



A tampa do porta-malas poderá ser destravada pressionando o botão sob a moldura da tampa do porta-malas quando a chave eletrônica estiver dentro do alcance.

#### Operação com os botões da chave eletrônica

O sistema central de travamento também pode ser operado pelos botões na chave eletrônica.

Pressione o botão  para destravar.

Pressione o botão  para travar.

Pressione duas vezes o botão  (se equipado) para abrir apenas a tampa do porta-malas. As portas permanecem travadas.

Consulte Operação do controle remoto.

#### Travamento passivo

Consulte *Travas automáticas das portas* ⇨ 22.

#### Confirmação

A operação do sistema central de travamento é confirmada pelo sinalizador de advertência (pisca-alerta) piscar.

#### Sistema central de travamento

Trava ou destrava todas as portas, o compartimento de carga e a tampa do bocal de abastecimento por meio de interruptores no painel da porta do motorista.



Pressione o botão  para travar.

Pressione o botão  para destravar.

### Operação com a chave em caso de falha do sistema central de travamento

No caso de falha, por ex. a bateria ou a bateria do controle remoto/chave eletrônica está descarregada, a porta do motorista pode ser travada ou destravada com a chave mecânica na trava da porta do motorista.

O cilindro de travamento na porta do motorista é coberto por uma tampa.



**Controle remoto:** para remover a tampa, desdobre a chave mecânica pressionando o botão no controle remoto. Insira a chave do lado inferior da tampa na ranhura e gire a chave para cima.



**Chave eletrônica:** para remover a tampa, pressione o botão na lateral e extraia a lâmina da chave de carcaça. Insira a chave do lado inferior da tampa na ranhura e gire a chave para cima.



## 22 Chaves, portas e janelas

### Destramento manual



Destrave manualmente a porta do motorista inserindo e girando a chave no cilindro da trava.

As outras portas podem ser abertas puxando a alavanca interna duas vezes ou pressionando o botão de destravamento  no painel da porta do motorista. Possivelmente o compartimento de carga e a tampa do bocal de abastecimento não serão destravados.

O sistema de travamento antifurto é desativado ao ligar a ignição.

### Travamento manual



Empurre o botão de travamento interno de todas as portas exceto a porta do motorista ou pressione o botão de travamento  no painel da porta do motorista. Então feche a porta do motorista e trava-a pelo lado de fora girando a chave no cilindro da trava. Possivelmente a tampa do bocal de abastecimento e a tampa do porta-malas não serão travadas.

#### Nota

Com esta ação os vidros não serão fechados.



Após travar instale a tampa em cima do cilindro da trava: insira a tampa com o lado inferior nas ranhuras e gire e pressione a tampa até que engate no lado superior.

### Travas automáticas das portas

#### Travamento automático por velocidade (travamento automático das portas)

Este recurso de segurança trava automaticamente todas as portas assim que o veículo atinge uma velocidade de 15 km/h.

Esse travamento será desativado automaticamente ao retirar a chave do interruptor de ignição após dirigir.

As configurações podem ser alteradas no menu “Configurações”, no visor de informações. Consulte *Personalização do veículo* ⇨ 108.

### Retravamento automático após o destravamento

Este recurso pode ser configurado para travar automaticamente todas as portas, compartimento de carga e tampa do bocal de abastecimento após um curto intervalo de tempo após o destravamento com o controle remoto ou chave eletrônica, desde que a porta tenha sido aberta.

As configurações podem ser alteradas no menu “Configurações”, no visor de informações. Consulte *Personalização do veículo* ⇨ 108.



### Travamento passivo

Em veículos com o sistema eletrônico de chave, este recurso trava o veículo automaticamente

após vários segundos caso uma chave eletrônica tenha sido reconhecida dentro do veículo, todas as portas foram fechadas e a chave eletrônica não permaneceu no interior do veículo.

Se a chave eletrônica permaneceu no veículo ou se a ignição não estiver desligada, o travamento passivo não será permitido e um tom de advertência soará três vezes.

Caso existam duas ou mais chaves eletrônicas no veículo e a ignição estava ligada, o recurso trava o veículo mesmo se apenas uma chave eletrônica for retirada do veículo.

O travamento passivo pode ser desativado pressionando o botão  por alguns segundos enquanto uma porta está aberta. Ele permanece desativado até  ser pressionado ou a ignição ser ligada.

As configurações podem ser alteradas no menu Configurações em *Personalização do veículo* ⇨ 108.

## Travas de segurança

### Travas de segurança para crianças



#### Perigo

Use as travas de segurança para crianças sempre que alguma criança ocupar os bancos traseiros.

## 24 Chaves, portas e janelas

Mova o botão na porta traseira para frente. A porta não pode ser aberta pelo lado de dentro.

Para desativar, mova o botão para trás.

### Portas

#### Compartimento de carga

#### Tampa do porta-malas

#### Abertura



A tampa do porta-malas é destravada junto com as portas pressionando  no controle remoto.

Pressione duas vezes o botão  (se equipado) no controle remoto para destravar somente a tampa do porta-malas enquanto as portas permanecem travadas.

### Modelo Sedan



Pressione o interruptor de toque sob a moldura da tampa do porta-malas para abrir quando o veículo está destravado.

### Modelo Hatch



Para abrir a tampa do compartimento de carga depois de destravar, pressione o interruptor na parte inferior da tampa do compartimento de carga.

#### Fechamento

Use a maçaneta interna.

Não pressione o interruptor de toque enquanto fecha pois isso destravar a tampa do porta-malas novamente.

Trave o veículo pressionando o botão  no controle remoto. Sistema eletrônico de chave: Pressione o botão na maçaneta de qualquer porta.

Consulte *Sistema central de travamento* ⇨ 17.

#### Dicas gerais para operar a tampa do porta-malas

#### Perigo

Não dirija com a tampa do compartimento de carga aberta ou entreaberta, por exemplo, ao transportar objetos grandes, pois gases tóxicos do escapamento poderão entrar no veículo.

#### Cuidado

Antes de abrir a tampa do compartimento de carga, verifique se não há obstruções acima, como uma porta de garagem para evitar danos à tampa do compartimento de carga. Verifique sempre a área livre acima e atrás da tampa do compartimento de carga.

#### Nota

A montagem de determinados acessórios pesados na tampa do compartimento de carga pode afetar a capacidade da tampa de se manter aberta.

## 26 Chaves, portas e janelas

### Segurança do veículo

#### Sistema de alarme antifurto

O sistema de alarme antifurto monitora:

- portas, tampa do porta-malas, capô
- Cabine (se equipado)
- ignição

#### Ativação

Todas as portas devem estar fechadas e a chave eletrônica deve permanecer no veículo. Caso contrário o sistema não poderá ser ativado.

- Controle remoto: ativação automática 30 segundos após travar o veículo pressionando uma vez .
- Sistema eletrônico de chave: ativação automática 30 segundos após travar

o veículo pressionando o botão na maçaneta externa de qualquer porta.

- Controle remoto ou chave eletrônica: pressionando  diretamente duas vezes no intervalo de 5 segundos.
- Sistema eletrônico de chave com travamento passivo ativado: ativado logo após o travamento passivo.

#### LED de Status



O LED de Status está integrado ao sensor na parte superior do painel de instrumentos.

Status durante os primeiros 30 segundos da ativação do sistema de alarme antifurto:

**LED acende:** teste, retardo para armar.

**LED pisca rapidamente:** portas, tampa do porta-malas ou capô não estão completamente fechados ou falha do sistema.

Status após a ativação do sistema:

**LED pisca lentamente:** sistema armado.

Procure a ajuda de uma concessionária Chevrolet em caso de falhas.

#### Desativação

Controle remoto: Destruar o veículo pressionando o botão  desativa o sistema antifurto.

Sistema eletrônico de chave: Destruar o veículo pressionando o botão e puxando a maçaneta em qualquer porta externa desativa o sistema de alarme antifurto.

O sistema não é desativado ao destravar a porta do motorista com a chave ou com o botão de travamento central na porta do passageiro.

### Alarme

Quando ativado, o alarme soa através da buzina de alarme e o pisca-alerta pisca simultaneamente. O número e duração dos sinais de alarme é estipulado por lei.

O sistema de alarme antifurto pode ser desativado apenas pressionando o botão  ou pressionando o interruptor na maçaneta da porta (Sistema eletrônico de chave) ou ligando a ignição.

Um alarme ativado, que não foi interrompido pelo motorista, será indicado pelo pisca-alerta. Ele piscará rapidamente três vezes na próxima vez que o veículo for destravado com o controle remoto. Além disso, será exibida uma mensagem de advertência no Mostrador digital com funções múltiplas após ligar a ignição.

Consulte *Mensagens do veículo*  
⇨ 106.

### Imobilizador

O sistema está integrado ao interruptor de ignição e verifica se o veículo pode dar a partida com a chave em uso. Se o transponder na chave for reconhecido, o veículo poderá dar partida.

O imobilizador ativa automaticamente após a chave ter sido removida do interruptor de ignição ou quando o motor estiver desligado ao pressionar o botão Start/Stop.

Se o indicador de controle  piscar ou acender quando a ignição estiver ligada, há uma falha no sistema e não se poderá ligar o motor. Desligue a ignição e, em seguida, faça uma nova tentativa de partida.

Se o indicador de controle continuar a piscar ou ficar aceso, tente dar a partida no motor usando a chave sobressalente e procure ajuda de uma Concessionária ou Oficina Autorizada Chevrolet.

### Etiqueta da ANATEL

Veículos sem chave eletrônica



Veículos com chave eletrônica

## 28 Chaves, portas e janelas



### Nota

Este equipamento opera em caráter secundário, ou seja, ele não tem proteção contra interferências prejudiciais, mesmo de estações do mesmo tipo, e não pode causar interferência em sistemas que funcionam em caráter primário.

### Nota

O imobilizador não trava as portas. Ao sair do veículo, sempre se deve travá-lo e ativar o sistema de alarme antifurto. Consulte *Sistema central de travamento* ⇨ 17 e *Sistema de alarme antifurto* ⇨ 26. Consulte *Luz do imobilizador* ⇨ 97.

## Espelhos exteriores

### Espelhos convexos

O espelho externo convexo contém uma área esférica e reduz os pontos cegos. O formato do espelho faz com que os objetos pareçam menores, o que afetará a capacidade de estimar as distâncias.

### Perigo

A superfície dos espelhos é convexa para aumentar o campo de visão do motorista e, devido a isso, os objetos refletidos estão mais próximos do que parecem estar. Não subestime a distância real dos veículos refletidos nos espelhos. Sempre verifique também a retaguarda no espelho retrovisor interno ou olhe por sobre o ombro antes de trocar de faixa.

## Espelhos elétricos

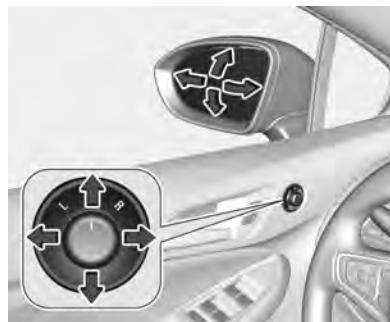

Selecione o espelho externo relevante ao girar o controle para esquerda (L) ou para a direita (R). Em seguida, gire o controle para ajustar o espelho.

Na posição **O** nenhum espelho está selecionado.

## Espelhos retráteis (Se equipado)



Para segurança do pedestre, os espelhos externos sairão da posição de montagem normal caso alguém colida com eles com força suficiente para isso. Reposicione o espelho ao aplicar uma leve pressão na caixa do espelho. Essa função é útil também para reduzir a largura total do veículo e evitar danos quando o veículo estiver estacionado. Coloque o espelho de volta na posição funcional antes de dirigir.

## Espelhos elétricos dobráveis



Gire o controle para **O** e empurre o controle para baixo. Os espelhos externos dobrarão.

Empurre novamente o controle para baixo - os espelhos externos retornam à posição original.

Se um espelho escamoteável eletricamente for colocado manualmente na posição de condução, pressionar o controle só colocará o outro espelho na posição de condução.

### Perigo

- Mantenha sempre os espelhos regulados adequadamente e use-os ao dirigir para aumentar a visibilidade de objetos e de outros veículos à sua volta. Não dirija com qualquer um dos espelhos retrovisores dobrados.
- Sempre que dobrar ou colocar novamente os espelhos retrovisores externos na posição aberta, recomendamos usar o sistema elétrico interno; esse procedimento garante o posicionamento correto dos espelhos retrovisores quando abertos e evita que os espelhos fiquem frouxos.



## 30 Chaves, portas e janelas

### Espelhos aquecidos (Se equipado)



Operado ao pressionar o botão .

O botão LED indica a ativação.

O aquecimento funciona com o motor ligado e é desativado automaticamente depois de um curto período.

### Espelhos interiores

#### Espelho retrovisor manual

#### Antiofuscamento manual



Para reduzir o ofuscamento, ajuste a alavanca na parte inferior da moldura do espelho.

### Perigo

Sua visão através do espelho pode perder um pouco de nitidez quando ele está ajustado para visão noturna.

Tenha cuidado especial ao usar o espelho retrovisor interno quando ele estiver ajustado para visão noturna.

O espelho retrovisor interno deve ser ajustado antes de dirigir.

A falha em garantir uma visibilidade traseira nítida para dirigir pode resultar em colisão, causando danos ao seu veículo ou ao de outra pessoa e/ou ferimentos.

## Antiofuscamento automático (Se equipado)



O ofuscamento por veículos que o seguem à noite é automaticamente reduzido.

## Vidros

### Janelas

#### Adesivos para para-brisa

Não cole adesivos como dispositivos para pagamento de pedágios ou similares no para-brisa na área do espelho interno. Caso contrário a zona da detecção do sensor e a área de visualização da câmera no espelho poderão ser restringidos.

### Vidros elétricos



Tome cuidado ao operar os vidros elétricos. Risco de lesão, principalmente para crianças. Se houver crianças sentadas no banco traseiro, ative o sistema de segurança dos vidros elétricos. Tome cuidado ao fechar os vidros. Assegure-se de que não fique nada preso nos vidros durante o movimento deles.

Operado com a ignição na posição Acessórios ou ignição ligada.



#### Como operar

Opere o interruptor do vidro respectivo, apertando-o para abrir ou puxando-o para fechar.

Pressione ou puxe delicadamente até o primeiro estágio: o vidro sobe ou desce enquanto o interruptor for operado.

Pressione ou puxe com firmeza para o segundo estágio e então solte: o vidro sobe ou desce automaticamente com a função de segurança ativada. Para

## 32 Chaves, portas e janelas

interromper o movimento, opere o interruptor mais uma vez na mesma direção.

### Função de segurança

Se o vidro encontrar alguma resistência acima da metade do percurso durante o fechamento automático, ele será imediatamente interrompido e abrirá novamente.

### Desativação da função de segurança

No caso de dificuldades de fechamento devido ao congelamento, ligue a ignição então empurre o interruptor para o primeiro estágio e segure. O vidro sobe sem a função de segurança ativada.



Para parar o movimento, libere o interruptor.

### Modo de espera na operação

Os vidros elétricos podem ser operados por aprox. 10 minutos após a ignição ser desligada ou até que a porta do motorista seja aberta.

### Sistema de segurança dos vidros traseiros para crianças



Pressione o interruptor  para desativar os vidros elétricos das portas traseiras; o LED acende. Para ativar, pressione  novamente.

### Sobrecarga

Se os comandos dos vidros forem ativados repetidamente em intervalos curtos, o funcionamento do vidro se desativará por um tempo.

### Inicialização dos vidros elétricos

Se o vidro não puder ser fechado automaticamente (por ex. após desconectar a bateria do veículo), será exibida uma mensagem de advertência no Mostrador digital com funções múltiplas.

Consulte *Mensagens do veículo* ⇨ 106.

Ative o sistema eletrônico do vidro como descrito abaixo:

1. Feche as portas.
2. Ligue a ignição.
3. Puxe o interruptor até que o vidro esteja fechado e mantenha puxado por mais dois segundos.
4. Repita o procedimento para cada vidro.

## Desembaçador do vidro traseiro



Operado ao pressionar o botão .

O aquecimento funciona com o motor ligado e é desativado automaticamente depois de um período.

### Cuidado

Não utilize objetos cortantes ou limpadores de vidro abrasivos no vidro traseiro do veículo.

(Continuação)

### Cuidado (Continuação)

Não arranhe ou danifique os fios do desembaçador ao limpar ou trabalhar ao redor do vidro traseiro.

## Pára-sol

Os para-sóis podem ser baixados ou girados para o lado para evitar o ofuscamento.

Se os para-sóis possuem espelhos integrados, as coberturas desses espelhos devem estar fechadas quando dirigindo.

### Perigo

Não coloque o para-sol de forma a bloquear a visibilidade da estrada, do tráfego ou de outros objetos.

## Teto

### Teto solar (Se equipado)

#### Perigo

Tenha cuidado ao operar o teto solar. Risco de lesão, principalmente para crianças. Tenha atenção com as peças móveis ao operá-las. Assegure-se de que não fique nada preso nos vidros durante o movimento deles.

O teto solar pode ser acionado



- com a ignição ligada,
- dentro de 10 minutos após o desligamento da ignição.



Após desligar a ignição, o funcionamento do teto solar será desativado ao abrir qualquer porta.

## 34 Chaves, portas e janelas





### Abrir ou fechar

Pressione  ou  levemente até a primeira trava: o teto solar é aberto ou fechado enquanto o interruptor é operado.

Pressione  ou  firmemente até a segunda trava, depois solte: o teto solar é aberto ou fechado automaticamente com a função de segurança ativada. Para parar o movimento, opere o interruptor uma vez mais.

### Levantar ou fechar

Pressione o  ou : o teto solar é levantado ou fechado automaticamente com a função de segurança ativada.

### Persiana

A persiana é operada manualmente.

Feche ou abra a persiana deslizando-a. Quando o teto solar está aberto, a persiana também está.

### Dicas gerais

#### Funções de segurança

Se o teto solar encontrar resistência durante o fechamento automático, ele será parado imediatamente e aberto novamente.

#### Desativação da função de segurança

Em casos de dificuldade de fechamento, por exemplo, devido a gelo, mantenha o interruptor  pressionado até o primeiro batente.

O teto solar fecha com a função de segurança desativada. Para parar o movimento, libere o interruptor.

### Inicialização após uma perda de energia

Depois de uma falha da bateria, algumas funções do teto solar poderão não estar disponíveis. Faça a inicialização do sistema em uma concessionária ou oficina autorizada Chevrolet.

### Cuidado

- A sujeira e detritos podem se acumular na vedação do teto solar ou no trilho. Isso poderá causar um problema na operação do teto solar, ruído ou obstrução do sistema de drenagem de água. Abra periodicamente o teto solar e remova qualquer obstáculo ou detrito solto. Limpe a vedação do teto solar e a área de vedação

(Continuação)

**Cuidado  
(Continuação)**

usando um pano limpo, sabão suave e água. Não remova a graxa do teto solar.

- Forçar o para-sol para a frente do painel de vidro deslizante poderá causar danos e o teto solar poderá não funcionar adequadamente. Sempre feche o painel de vidro antes de fechar o para-sol.
- Com a proteção fechada, verifique se o teto solar não está levantado ao sair do veículo. Caso esteja levantado, a proteção poderá ser aberta pelo lado de fora do veículo.

## 36 Bancos e dispositivos de segurança

### Bancos e dispositivos de segurança

#### Apoios de cabeça

Apoios de cabeça ..... 36

#### Bancos dianteiros

Posição do assento ..... 38

Ajuste do assento ..... 38

Descanso de braço do assento  
dianteiro ..... 42

#### Bancos traseiros

Assentos traseiros ..... 43

Descanso de braço do assento  
traseiro ..... 43

#### Cintos de segurança

Cintos de segurança ..... 43

Cinto de segurança de três  
pontos ..... 45

Uso do cinto de segurança  
durante a gravidez ..... 46

#### Sistema de airbag

Sistema de airbag ..... 47

Sistema de air bag dianteiro ... 48

Sistema de air bag lateral ..... 50

Sistema de air bag tipo cortina  
(Se equipado) ..... 51

Interruptor liga-desliga do  
air bag ..... 52

#### Dispositivos de retenção para crianças

Sistemas de proteção para  
crianças ..... 53

Locais de instalação de  
dispositivos de retenção para  
crianças ..... 56

Sistemas de proteção para  
crianças ISOFIX ..... 59

Sistemas de proteção para  
crianças ..... 63

### Apoios de cabeça

#### Posição



Dirija somente com o apoio de cabeça colocado na posição apropriada.

Em caso de colisão, apoios de cabeça removidos ou ajustados incorretamente poderão resultar em graves ferimentos na cabeça e no pescoço.

Certifique-se de que o apoio de cabeça esteja ajustado antes de dirigir.



A borda superior do apoio de cabeça deve estar no nível superior da cabeça. Se isso não for possível para pessoas muito altas, ajuste na posição mais alta, e ajuste na posição mais baixa para pessoas baixas.

### **Ajustes**

#### **Apoios de cabeça nos bancos dianteiros**



#### **Ajuste de altura**

Pressione o botão de liberação, ajuste a altura e encaixe.

#### **Apoios de cabeça nos bancos traseiros**



#### **Ajuste de altura**

Puxe o encosto de cabeça para cima ou pressione o botão para soltar e empurrar o encosto de cabeça para baixo.

#### **Desmontar**

Pressione os dois botões, puxe o apoio de cabeça para cima e remova.



## 38 Bancos e dispositivos de segurança

### Bancos dianteiros

#### Posição do assento



Conduza o veículo somente com o banco ajustado corretamente.



- Sente o mais distante possível para trás contra o encosto. Ajuste a distância entre o banco e os pedais para que suas pernas fiquem levemente dobradas ao pressionar os pedais.

- Sente com os ombros o mais distante possível para trás contra o encosto. Ajuste o ângulo do encosto para poder alcançar facilmente a direção com os braços levemente dobrados. Mantenha o contato entre os ombros e o encosto ao girar a direção. Não incline o encosto muito para trás. Recomendamos um ângulo máximo de cerca de 25°.
- Ajuste a direção. Consulte *Ajuste do volante* ⇨ 79.
- Ajuste a altura do banco alta o bastante para ter um campo de visão nítido em todos os lados e de todos os instrumentos do display.
- Ajuste o apoio de cabeça. Consulte *Apoios de cabeça* ⇨ 36.

### Ajuste do assento



Para permitir o acionamento seguro do airbag, não se sente a menos de 25 cm do volante.

Nunca coloque objetos de qualquer tamanho ou formato sob os bancos dianteiros, pois eles podem interferir no mecanismo de movimentação, em outras partes da estrutura do banco ou em componentes elétricos quando disponíveis, reduzindo ou anulando o desempenho correto desses componentes e dos sistemas de segurança. Ainda assim, caso seja necessário colocar algum objeto sob os bancos dianteiros, é recomendável colocar primeiramente os bancos na posição mais afastada para trás e, assim, facilitar o acesso.

(Continuação)

**Perigo  
(Continuação)**

Não ajuste o assento usando mãos, dedos, pés ou outras partes do corpo embaixo do assento, pois ele tem mecanismo de metal e peças móveis que podem causar ferimentos.

**⚠ Perigo**

Nunca ajuste os bancos ao conduzir, uma vez que poderão mover-se de forma incontrolável. Sempre que precisar ajustar o banco, certifique-se de sentar confortavelmente e use a alavanca para destravar, ou os botões de ajuste elétricos, quando disponíveis.

(Continuação)

**Perigo  
(Continuação)**

Depois de ajustar a posição dos bancos, tente movê-los para frente e para trás para se certificar de que estejam travados na posição.

Quando estiver ajustando um banco, cuide para não atingir um passageiro ou bagagem.

Mantenha as mãos, dedos, pés e outras partes do corpo longe das áreas de funcionamento do mecanismo de ajuste, trava dos bancos e outros componentes metálicos.

Caso seja necessário pegar algum objeto embaixo do banco do passageiro dianteiro, é recomendável colocar os bancos na posição mais afastada para trás.

**Ajuste manual do banco**

Dirija apenas com os bancos e encostos travados.

**Ajuste longitudinal**



Puxe a alavanca, deslize o banco, solte a alavanca. Tente mover o banco para frente e para trás para certificar-se de que o banco esteja travado na posição.

## 40 Bancos e dispositivos de segurança

### Inclinação do encosto



Puxe a alavanca, ajuste a inclinação e solte a alavanca. Deixe o encosto engatar de forma audível. Tente mover o banco para frente e para trás para certificar-se de que o banco esteja travado na posição.

### Altura dos bancos

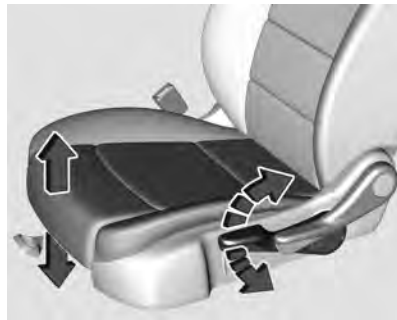

Movimento de ajuste da alavanca:  
para cima: banco mais alto  
para baixo: banco mais baixo

### Perigo

Sempre que precisar ajustar o banco, certifique-se de estar sentado confortavelmente e use a alavanca ou os botões de ajuste elétricos, quando disponível.

Depois de ajustar a posição do banco, tente mover o banco para frente e para trás para certificar-se de que o banco esteja travado na posição.

Quando estiver ajustando um banco, cuide para não atingir um passageiro ou bagagem.

Mantenha as mãos, dedos, pés e outras partes do corpo longe das áreas de operação do mecanismo de ajuste, trava dos bancos e outros componentes metálicos.

### **Ajuste elétrico do banco (se equipado)**

#### **⚠ Perigo**

Deve se ter cuidado quando operar os bancos elétricos. Há riscos de lesões, particularmente para crianças. Artigos poderão ficar presos.

Risco de ferimentos em pessoas sem vigilância em caso de ajuste elétrico do banco.

Mantenha os olhos atentos nos bancos quando ajustá-los. Os passageiros do veículo devem ser informados conformemente.

### **Ajuste longitudinal**



Mova o interruptor para frente/para trás.

### **Altura dos bancos**



Mova o interruptor para cima/para baixo.

## 42 Bancos e dispositivos de segurança

### Inclinação dos bancos



Mova a frente do interruptor para cima/para baixo.

### Inclinação do encosto



Gire o interruptor para frente/para trás.

### Descanso de braço do assento dianteiro



O apoio de braço pode ser deslizado 10 cm para frente. Há um porta-objetos sob o apoio de braço.

## Bancos traseiros

### Assentos traseiros

Ambos os lados do encosto traseiro podem ser dobrados.

Para dobrar os encostos traseiros. Veja extensão do compartimento de carga em *Compartimento de carga*  
⇨ 67

### Descanso de braço do assento traseiro



Dobre o apoio de braço para baixo. O apoio de braço contém porta-copos.

#### Perigo

Tenha cuidado ao usar os porta-copos. Uma bebida quente derramada poderá causar ferimentos em você ou nos passageiros. Líquidos derramados podem danificar o acabamento interno e os componentes elétricos.

Não coloque no porta-copos objetos que não sejam copos ou latas. Esses objetos podem ser arremessados em caso de uma parada súbita ou um acidente, podendo causar ferimentos nos passageiros do veículo.

## Cintos de segurança



Os cintos de segurança são travados durante grandes acelerações ou desacelerações do veículo, segurando os ocupantes na posição adequada. Assim o risco de danos é reduzido consideravelmente.

#### Perigo

Afivеле o cinto de segurança antes de cada percurso.

(Continuação)

## 44 Bancos e dispositivos de segurança

### Perigo (Continuação)

Afivèle sempre seu cinto de segurança e verifique se o(s) passageiro(s) também está(ão) protegido(s) corretamente.

Em caso de acidente, os ocupantes que não usam cintos de segurança põem em perigo a vida dos outros ocupantes e a sua própria integridade física.

Cintos de segurança foram projetados para serem utilizados apenas por uma pessoa de cada vez. Consulte *Sistemas de proteção para crianças* ⇨ 53.

Periodicamente, verifique todas as peças do sistema de cinto quanto a danos, sujeira e funcionalidade correta.

Providencie a substituição dos componentes danificados. Após um acidente, providencie para que cintos e pré-tensionadores de cintos acionados sejam substituídos por uma oficina.

### Nota

Certifique-se de que os cintos não estejam danificados por sapatos, objetos pontiagudos ou desfiados. Os componentes do cinto de segurança devem ser mantido limpos e secos. Se necessário, as superfícies rígidas externas e o cordão do cinto de segurança podem ser limpos suavemente com sabão neutro e água. Certifique-se de que não haja excesso de poeira nem detritos no mecanismo.

Se houver poeira ou detritos no sistema, consulte a concessionária. As peças podem precisar ser trocadas para garantir o funcionamento adequado do sistema.

### Aviso do cinto de segurança

Os bancos dianteiros são equipados com um lembrete do cinto de segurança, indiciando para o banco do motorista como um indicador de controle  no *Velocímetro* ⇨ 89 e para o banco do passageiro no console do teto.

### Limitadores de força do cinto

Nos bancos dianteiros, a tensão sobre o corpo é reduzida pela liberação gradual do cinto durante uma colisão.

### Pré-tensionadores dos cintos de segurança

Em caso de colisão frontal ou traseira de certa gravidade, os cintos de segurança dianteiros são apertados.

### Perigo

O manuseio incorreto (por exemplo, remoção ou montagem dos cintos ou fivelas) pode acionar o pretensionador, o que pode causar ferimentos.

O acionamento dos pré-tensionadores dos cintos de segurança é indicado pelo acendimento contínuo do indicador de controle . Consulte *Luz indicadora do airbag* ⇨ 93.

Pré-tensionadores do cinto acionados devem ser substituídos por uma oficina. Os pré-tensionadores do cinto só podem ser acionados uma vez.

#### Nota

Não prenda ou instale acessórios ou outros objetos que possam interferir com o funcionamento dos pré-tensionadores do cinto de segurança. Não faça alterações nos componentes do pré-tensionador do cinto, pois isso invalidará a validação do veículo.

## Cinto de segurança de três pontos

### Fixação



Retire o cinto do retrator, conduza-o pelo corpo, sem torcer, e empurre a lingueta de acoplamento na fivela até que encaixe. Aperte o cinto subabdominal regularmente ao dirigir puxando o cinto diagonal sobre o ombro.



Roupas frouxas ou volumosas impedem que o cinto se ajuste confortavelmente. Não coloque objetos como bolsas ou telefones celulares entre o cinto e o seu corpo.

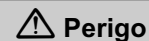

**Perigo**

O cinto não deve ficar sobre objetos rígidos ou frágeis que estejam em bolsos de vestuário.



## 46 Bancos e dispositivos de segurança

### Destruvar

Para liberar o cinto, pressione o botão vermelho na fivela do cinto.

O cinto de segurança automaticamente volta à posição original. Se for necessário, puxe a fivela do cinto para baixo e depois solte para permitir que o cinto seja completamente recolhido.



Quando o cinto de segurança não estiver em uso, coloque a lingueta como mostra a figura para evitar ruído devido ao contato com o acabamento plástico da coluna.

### Cintos de segurança nos bancos traseiros

O cinto de segurança do banco central traseiro só pode ser puxado para fora do enrolador se o encosto estiver engatado na posição vertical.

### Uso do cinto de segurança durante a gravidez



#### Perigo

O cinto subabdominal deve ser posicionado o mais baixo possível através da pélvis para impedir a pressão sobre o abdômen.

## Sistema de airbag

O sistema de airbag consiste em uma série de sistemas individuais.

Quando acionados, os airbags inflam em milissegundos. Eles também esvaziam tão rápido que geralmente não se nota durante a colisão.

### Perigo

Se manuseados incorretamente, os sistemas de airbag poderão ser acionados de maneira explosiva.

O motorista deve sentar-se o mais para trás possível, sem comprometer o controle do veículo. Se estiver sentado muito próximo ao airbag, ele poderá causar morte ou ferimentos graves quando inflado.

Para uma proteção máxima em todos os tipos de colisões, todos os ocupantes, incluindo

(Continuação)

### Perigo (Continuação)

o motorista, sempre deverão usar cintos de segurança para minimizar o risco de ferimentos graves ou morte em caso de acidente. Não sente ou se encoste desnecessariamente próximo ao airbag enquanto o veículo estiver em movimento.

O airbag poderá causar arranhões na face ou no corpo, ferimentos devido a óculos quebrados ou queimaduras ao explodir se for acionado.

### Nota

Os sistemas eletrônicos dos airbags e dos tensionadores encontram-se na área do console central. Não colocar objetos magnéticos nessa área.

Não se deve colar nada nas tampas dos airbags e nem cobri-las com outros materiais.

Cada airbag é acionado uma só vez. Substitua os airbags acionados em uma Concessionária Chevrolet.

Não faça alterações nos componentes do sistema do airbag, pois isso invalidará a aprovação do veículo. Remova a direção, o painel de instrumentos, todas as partes do revestimento, as vedações da porta, as maçanetas e os bancos em uma Concessionária Chevrolet.

Quando os airbags inflam, os gases aquecidos podem causar queimaduras.

### Perigo

Nunca deixe que crianças, bebês, gestantes, idosos e deficientes sentem no banco dianteiro do passageiro equipado com airbags. Não dirija com um bebê conforto instalado nesse banco. Em caso de acidente, o impacto do airbag inflado poderá causar ferimentos na face ou morte.

## 48 Bancos e dispositivos de segurança

### Cuidado

Se o veículo colidir com lombadas ou objetos em estradas sem asfalto ou calçadas, os airbags poderão ser ativados. Dirija lentamente sobre superfícies que não foram projetadas para o tráfego de veículos para evitar a ativação acidental do airbag.

Consulte *Luz indicadora do airbag*  
⇒ 93.

### Dispositivo de retenção para crianças no banco do passageiro dianteiro com sistema de air bag.



NUNCA use um dispositivo de retenção para crianças em um banco protegido por um AIR BAG ATIVO na frente dele, podem ocorrer MORTE ou FERIMENTOS GRAVES à CRIANÇA.

Por motivos de segurança, o dispositivo de retenção para crianças virado para a frente só deve ser usado de acordo com as instruções e as restrições da tabela.

A etiqueta do air bag está localizada nos dois lados do para-sol do passageiro. Consulte Desativação do air bag.

### Sistema de air bag dianteiro

O sistema de airbags dianteiros consiste em um airbag no volante e um no painel de instrumentos do lado do passageiro. Eles podem ser identificados pela palavra **AIRBAG**.

O sistema de airbag dianteiro é acionado em caso de acidente de certa gravidade na área descrita. A ignição deve estar ligada.

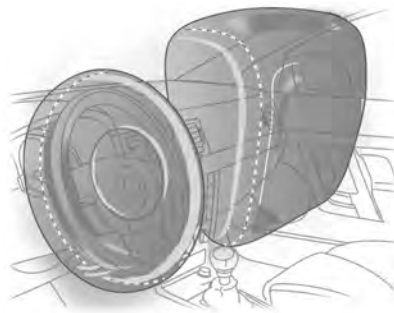

Os airbags dianteiros são dispositivos de segurança complementares que, em conjunto com os cintos de segurança, aumentam a proteção dos passageiros dianteiros em uma colisão frontal com desaceleração muito abrupta. Sua função é proteger a cabeça e o tórax de impacto violento contra o volante ou painel de instrumentos em acidentes nos quais os cintos de segurança não seriam suficientes para evitar lesões graves e/ou morte.

O sistema de airbag não acionará em uma colisão frontal de gravidade inferior, em que o cinto de segurança é suficiente para proteger os passageiros, nem nas colisões das partes laterais e traseiras, em capotamentos, derrapadas e outras situações em que o ocupante não é projetado à frente de forma intensa.

É importante enfatizar que a velocidade do veículo e a desaceleração imposta aos ocupantes são os fatores determinantes para o acionamento do airbag.

Um módulo eletrônico gerencia a ativação do sistema.

Sendo necessária, a ignição dos geradores de gás e inflagem dos airbags será acionada, acolchoando o contato do ocupante dianteiro com o volante e com o painel de instrumentos.

O som gerado pelo sistema de ativação dos airbags, através do gerador de gases, não é prejudicial ao sistema auditivo humano.

**⚠ Perigo**

A proteção máxima só é obtida quando o banco está na posição adequada, consulte Posição do banco em *Posição do assento* ⇨ 38. Mantenha a área onde o airbag infla livre de obstruções. Ajuste o cinto de segurança corretamente e prenda-o adequadamente. Só assim o airbag poderá fornecer proteção.

**Recomendações importantes**

- Não mantenha nenhum tipo de objeto entre o airbag e os ocupantes dos bancos, pois caso as bolsas inflam estes objetos podem ser lançados contra os ocupantes causando ferimentos.
- Não instale acessórios não originais no volante ou no painel de instrumentos, pois poderão interferir no curso do airbag quando inflar, evitando a operação do sistema ou

## 50 Bancos e dispositivos de segurança

mesmo sendo lançados contra os ocupantes causando ferimentos.

- Nunca altere os componentes do sistema do airbag. O manuseio incorreto pode fazer com que o airbag infle inadvertidamente causando ferimentos no motorista e no passageiro.
- O sistema eletrônico que controla o airbag se localiza no console dianteiro. Para evitar falhas, nenhum objeto imantado deve ser colocado nas proximidades do console.
- No caso de veículos expostos a enchentes, procure a assistência de uma Concessionária Chevrolet.
- A desmontagem do volante e do painel de instrumentos somente deverá ser executada em uma Concessionária Chevrolet.
- O airbag foi projetado para disparar apenas uma vez. Depois de disparado, ele deverá

ser substituído imediatamente em uma Concessionária Chevrolet.

- Não carregue nem mantenha nenhum objeto em sua boca enquanto estiver dirigindo. No caso do airbag inflar, o risco de uma lesão ou acidente fatal aumenta consideravelmente.
- Ao vender o veículo para um novo dono, informe-o de que o veículo está adaptado com sistema de airbag e de que as instruções deste manual devem ser lidas e seguidas.
- Desmontar um veículo com airbag não inflado pode ser muito perigoso. Ao descartar um veículo, procure a assistência de uma Concessionária Chevrolet.

### Sistema de air bag lateral



O sistema de airbags laterais consiste em um airbag em cada encosto do banco dianteiro. Isso pode ser identificado pela palavra AIRBAG.

O sistema de air bag lateral é acionado em caso de impacto lateral de certa gravidade. A ignição deve estar ligada.



O risco de ferimento na parte superior do corpo e na pelve, em caso de impacto lateral, é consideravelmente reduzido.

### **Cuidado**

- Não instale coberturas de banco.
- Não substitua o revestimento original com outro tipo de tecido, incluindo couro, nem instale capas de proteção nos bancos.

(Continuação)

### **Cuidado (Continuação)**

- Não coloque seu corpo ou qualquer objeto (incluindo travesseiros) entre os bancos dianteiros e as portas. Os passageiros dos bancos dianteiros não devem apoiar-se ou dormir nas portas. Sempre sente no centro do banco.
- Sempre use seu cinto de segurança.

### **⚠ Perigo**

Mantenha a área onde o airbag infla livre de obstruções.

### **⚠ Perigo**

Crianças sentadas bem próximas a um Airbag lateral podem ser vítimas de lesões fatais se o Airbag acionar, especialmente se a cabeça, pescoço ou peitoral da criança estiver próxima ao airbag na hora do impacto.

Nunca deixe seu filho apoiado na porta ou próximo do módulo do airbag lateral.

### **Sistema de air bag tipo cortina (Se equipado)**

O sistema de airbag "cortina" consiste em um airbag na estrutura do teto em cada lado. Ele pode ser identificado pela palavra AIRBAG nas colunas do teto.

O sistema de air bag "cortina" é acionado em caso de impacto na lateral de certa gravidade. A ignição deve estar ligada.

## 52 Bancos e dispositivos de segurança

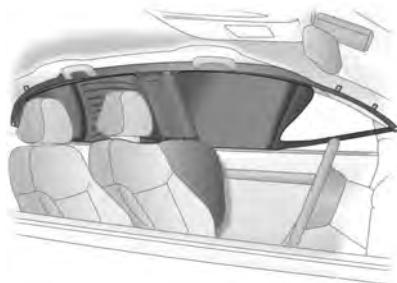

O risco de ferimento na cabeça, em caso de impacto lateral, é consideravelmente reduzido.

### Perigo

- Não fique próximo da zona de acionamento do airbag (nem coloque objetos, incluindo almofadas).
- Use os ganchos localizados sobre as portas somente para pendurar roupas leves.

(Continuação)

### Perigo (Continuação)

- Não coloque objetos dentro dos bolsos de roupas penduradas.
- Não segure nos ganchos auxiliares (sobre as portas) enquanto o veículo estiver sendo conduzido.
- Sempre afivele o cinto de segurança.
- Não se encoste (nem durma apoiado) nas portas dianteiras nem traseiras. Sempre sente-se na parte central do banco.

### Interruptor liga-desliga do air bag

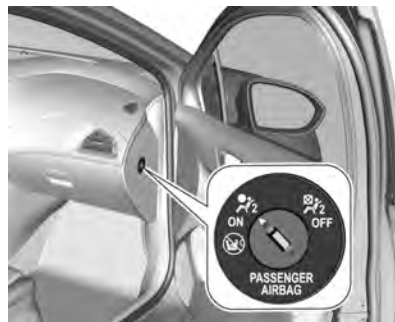

O sistema de airbag dianteiro do banco do passageiro dianteiro deverá ser desativado se for necessário utilizar um dispositivo de retenção para crianças neste assento. Os sistemas de airbag de “cortina” e lateral, os

pré-tensionadores e todo o sistema de airbag do motorista permanecerão ativos.



O sistema de airbag do passageiro pode ser desativado a partir de uma trava no painel de instrumentos, visível quando a porta dianteira do passageiro está aberta.

Use a chave do veículo para escolher a posição:

OFF  (Desligado) o airbag do passageiro dianteiro será desativado e não inflará no caso de uma colisão. O indicador de controle OFF  (Desligado)

acende-se continuamente. O dispositivo de retenção para crianças pode ser instalado de acordo com o quadro Locais de instalação de dispositivos de retenção para crianças.

ON  (ligado) o airbag do passageiro dianteiro está ativo. Nenhum dispositivo de retenção para crianças pode ser instalado.

Altere a posição do interruptor apenas quando o veículo estiver parado e a ignição estiver desligada.



Enquanto o indicador de controle ON  estiver aceso, os sistemas de airbag do banco do passageiro dianteiro inflarão em caso de colisão.

Se os dois indicadores acenderem ao mesmo tempo ou se nenhum indicador acender, há uma falha no sistema. Conserte a causa da falha em uma concessionária Chevrolet imediatamente.

#### **Perigo**

Ative o sistema de airbag do passageiro dianteiro quando um adulto estiver no banco do passageiro dianteiro.

Caso contrário, há um risco de ferimento ou morte à pessoa que usar este banco com o airbag do passageiro dianteiro desativado.

## **Dispositivos de retenção para crianças**

### **Sistemas de proteção para crianças**

#### **Dispositivo de retenção para crianças**

Bebês e crianças devem ser colocados no banco traseiros e contidos corretamente, de acordo com os termos deste manual.

Os quadris de um bebê são muito pequenos e um cinto de segurança comum não permanecerá no local correto, conforme necessário. Em vez disso, há a possibilidade de que o cinto de segurança permaneça no abdômen do bebê, forçando-o diretamente, e isso pode causar ferimentos graves caso haja uma colisão.

Ao transportar crianças de até dez (10) anos de idade, certifique-se de atender às normas de segurança e leis locais.



## 54 Bancos e dispositivos de segurança

Tipo de sistema para crianças	Idade
Bebê conforto	Até 1 ano de idade
Cadeirinha de criança	De 1 a 4 anos
Assento de elevação	De 4 a 7,5 anos
Cinto de segurança do veículo	De 7,5 a 10 anos

A



B



C

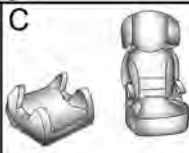

**Modelo A** - Bebê conforto

**Modelo B** - Cadeirinha de criança

**Modelo C** - Assento de elevação



**⚠ Perigo**

NUNCA use um dispositivo de retenção para crianças em um banco protegido por um AIR BAG ATIVO na frente dele, podem ocorrer MORTE ou FERIMENTOS GRAVES à CRIANÇA.

**Nota**

Observe as regras fornecidas pela legislação atual sobre a instalação de dispositivo de retenção para crianças no banco dianteiro.



**⚠ Perigo**

Em veículos equipados com airbag no lado do passageiro, não instale o dispositivo de retenção para crianças no banco dianteiro.

### **Classificação de mercado dos dispositivos de retenção para crianças**

Como referência, o dispositivo de retenção para crianças disponíveis no mercado são classificadas com base no peso da criança. Observe cuidadosamente as instruções de instalação e uso fornecidas pelo fabricante do dispositivo de retenção para crianças.

#### **Nota**

Para escolher corretamente o dispositivo de retenção para crianças, é importante considerar a idade e o peso, além do biotipo da criança.

A General Motors recomenda usar o dispositivo de retenção para crianças original da GM.

#### **Nota**

Antes de adquirir um dispositivo de retenção para crianças, verifique se ele é adequado para o cinto de segurança e para o banco do veículo.

#### **Perigo**

- Ao carregar uma criança, siga os procedimentos de transporte infantil estabelecidos pelas leis locais.
- Certifique-se de que o dispositivo de retenção para crianças esteja instalado adequadamente. Se a cadeirinha de criança não estiver adequadamente preso, o risco de ferimentos sérios em caso de colisão aumenta.
- Não prenda nem coloque objetos ou outros materiais no dispositivo de retenção para crianças.
- Não deixe objetos soltos no veículo. Durante um impacto, esse objeto poderá se mover e causar ferimentos nos passageiros.

(Continuação)

#### **Perigo (Continuação)**

- Depois de remover a criança do veículo, mantenha o dispositivo de retenção para crianças preso com o cinto de segurança para evitar que ele seja lançado para frente em caso de frenagem súbita.
- Se não for necessário manter o dispositivo de retenção para crianças no banco traseiro, remova-o do veículo e guarde-o.
- Depois de um acidente, é necessário substituir o dispositivo de retenção para crianças, pois ele deverá ter sofrido danos não visíveis.

(Continuação)

## 56 Bancos e dispositivos de segurança

### Perigo (Continuação)

- Sempre use o dispositivo de retenção para crianças adequadamente instalado mesmo se a viagem for curta.
- Crianças devem embarcar e desembarcar do veículo apenas do lado da calçada, onde não tenha trânsito.

### Nota

Certifique-se de que o dispositivo de retenção para crianças:

- Esteja de acordo com as instruções fornecidas pelo fabricante do dispositivo de retenção para crianças.
- Tenha a etiqueta de aprovação de cumprimento das regulamentações de segurança em termos de leis locais.
- Seja adequado ao veículo.

Sempre use o dispositivo de retenção para crianças adequadamente instalado e com o cinto de segurança colocado, mesmo se o percurso for curto. Verifique principalmente se o cinto de segurança está adequadamente esticado, se não está torcido nem posicionado incorretamente.

### Locais de instalação de dispositivos de retenção para crianças

Opções admissíveis para a fixação do dispositivo de retenção para crianças com um cinto de segurança de três pontos.

## Bancos e dispositivos de segurança 57

Classe de peso e idade	No banco do passageiro dianteiro		Nos bancos laterais traseiros	No banco central traseiro
	Airbag ativado	Air bag desativado		
Grupo 0: até 10 kg ou cerca de 10 meses	<b>X</b>	<b>U (1,2)</b>	<b>U</b>	<b>U</b>
Grupo 0+: até 13 kg ou cerca de 2 anos	<b>X</b>	<b>U (1,2)</b>	<b>U</b>	<b>U</b>
Grupo I: de 9 a 18 kg ou cerca de 8 meses a 4 anos	<b>X</b>	<b>U (1,2)</b>	<b>U/L (3)</b>	<b>U (3)</b>
Grupo II: de 15 a 25 kg ou cerca de 3 a 7 anos	<b>U (1,2)</b>	<b>X</b>	<b>U/L (3)</b>	<b>U (3)</b>
Grupo III: de 22 a 36 kg ou cerca de 6 a 12 anos	<b>U (1,2)</b>	<b>X</b>	<b>U/L (3)</b>	<b>U (3)</b>

**U:** adequação universal em conjunto com um cinto de segurança de três pontos.

**L:** Adequado para alguns dispositivos de retenção para crianças das categorias 'veículo específico', 'restrito' ou 'semi-universal'. O dispositivo de retenção para crianças deve ser aprovado para o tipo específico de veículo (consulte a lista de tipo de veículo do dispositivo de retenção para crianças).

**X:** nenhum dispositivo de retenção para crianças é permitido nesse local e nessa classe de peso.

**(1)** mova o banco para a frente o quanto for necessário e ajuste a inclinação do encosto o quanto for necessário para a posição vertical para garantir que o cinto corra para a frente a partir do ponto de ancoragem superior.

**(2)** mova o ajuste de altura para cima o quanto for necessário e ajuste a inclinação do encosto o quanto for necessário para a posição vertical para garantir que o cinto esteja firme no lado da fivela.

**(3)** ajuste o respectivo apoio de cabeça ou remova-o se necessário.

## 58 Bancos e dispositivos de segurança

### Perigo

**ADVERTÊNCIA-RISCO GRAVE**  
NUNCA use um dispositivo de retenção para crianças em um banco protegido por um AIRBAG ATIVO na frente dela, podem ocorrer MORTE ou FERIMENTOS GRAVES à CRIANÇA.

### Nota

As disposições estabelecidas por leis se sobrepõe à disposições deste Manual.

### Perigo

Nunca use um único cinto de segurança para um adulto e uma criança. Durante um impacto, o cinto de segurança provavelmente exercerá muita pressão na criança, causando ferimentos graves ou fatais.

(Continuação)

### Perigo (Continuação)

Nunca deixe que duas crianças compartilhem o mesmo cinto de segurança. Ambas podem sofrer ferimentos graves em uma colisão.



### Perigo

Bebês e crianças nunca devem ser carregados no colo de outro ocupante.

(Continuação)

### Perigo (Continuação)

Apesar de um bebê não pesar muito, ele será tão pesado durante uma colisão que será impossível segurá-lo, mesmo se o ocupante estiver com o cinto de segurança afivelado.

### Crianças com mais de 10 anos

Uso correto do cinto de segurança em crianças com mais de 10 anos.



Para verificar se uma criança pode usar um cinto de três pontos, certifique-se de que os joelhos da criança dobram-se confortavelmente na borda do banco, o cinto transversal passa entre o pescoço e o braço da criança, e o cinto subabdominal está o mais baixo possível sobre os quadris.

**⚠ Perigo**

- Estatísticas de acidentes mostram que as crianças estarão mais seguras se estiverem no banco traseiro e usando o cinto de segurança de forma adequada.
- Crianças sem cinto de segurança podem ser jogadas para fora em um acidente.
- Sempre que uma criança estiver sentada, o cinto subabdominal deverá estar em posição baixa, tocando

(Continuação)

**Perigo  
(Continuação)**

as coxas da criança. Em um acidente, é aplicada força do cinto nos ossos pélvicos da criança.



**⚠ Perigo**

Essa imagem mostra uma criança sentada em um banco com cinto de três pontos usado incorretamente.

(Continuação)

**Perigo  
(Continuação)**

Se uma criança usar o cinto dessa forma, poderá sofrer ferimentos e risco de morte em uma colisão.

**Sistemas de proteção  
para crianças ISOFIX**

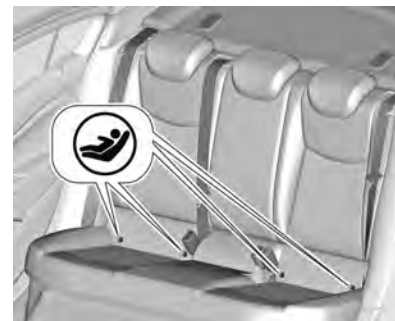

Este veículo é equipado com os suportes de montagem ISOFIX para instalação do dispositivo de retenção para crianças.

## 60 Bancos e dispositivos de segurança

Os suportes de montagem ISOFIX estão localizados entre o encosto traseiro e o banco traseiro e eles são identificados pela etiqueta/botão .

Não é possível instalar mais de dois dispositivos de retenção para crianças ISOFIX no banco traseiro ao mesmo tempo.

### Instruções para fixar dispositivos de retenção para crianças na ancoragem ISOFIX:

1. Posicione o dispositivo de retenção para crianças na frente do banco em que será instalado.
2. Trave o os ganchos ISOFIX do dispositivo de retenção na ancoragem ISOFIX do veículo segundo as instruções do fabricante do dispositivo de retenção para crianças.
3. Verifique se o dispositivo de retenção está totalmente fechado no banco do veículo.
4. Um tirante superior ou uma perna de apoio deve ser usado além dos suportes de montagem ISOFIX.

### Locais de instalação de dispositivos de retenção para crianças ISOFIX

Opções admissíveis para encaixar um dispositivo de retenção para crianças ISOFIX com os suportes ISOFIX.

## Bancos e dispositivos de segurança 61

Classe de peso e idade	Classe de tamanho	Fixação	Passageiro dianteiro	Posições laterais do banco traseiro	Posição central do banco traseiro
Grupo 0: até 10 kg ou cerca de 10 meses	G	ISO/L2	X	X	X
	F	ISO/L1	X	X	X
	E	ISO/R1	X	IL (1)	X
Grupo 0+: até 13 kg ou cerca de 2 anos	E	ISO/R1	X	IL (1)	X
	D	ISO/R2	X	IL (1)	X
	C	ISO/R3	X	IL (1)	X
Grupo I: de 9 a 18 kg ou cerca de 8 meses a 4 anos	D	ISO/R2	X	IL (1,2)	X
	C	ISO/R3	X	IL (1,2)	X
	B	ISO/F2	X	IL, IUF (1,2)	X
	B1	ISO/F2X	X	IL, IUF (1,2)	X
	A	ISO/F3	X	IL, IUF (1,2)	X
Grupo II: de 15 a 25 kg ou cerca de 3 a 7 anos			X	IL (1,2)	X
Grupo III: de 22 a 36 kg ou cerca de 6 a 12 anos			X	IL (1,2)	X



## 62 Bancos e dispositivos de segurança

Classe de peso e idade	Classe de tamanho	Fixação	Passageiro dianteiro	Posições laterais do banco traseiro	Posição central do banco traseiro
<p><b>IL:</b> Adequado para dispositivo de retenção ISOFIX do categorias 'veículo específico', 'restrito' ou 'semiuniversal'. O dispositivo de retenção para crianças ISOFIX deve ser aprovado para o tipo específico de veículo (consulte a lista de tipo de veículo do dispositivo de retenção para crianças).</p> <p><b>IUF:</b> Adequado para dispositivo de retenção para crianças ISOFIX voltados para a frente da categoria universal aprovado para uso nessa classe de peso.</p> <p><b>X:</b> Não há dispositivo de retenção para crianças ISOFIX aprovado para essa classe de peso.</p> <p><b>(1):</b> Mova o respectivo banco dianteiro para a frente do dispositivo de retenção para crianças o quanto for necessário.</p> <p><b>(2)</b> Ajuste o respectivo apoio de cabeça ou remova-o se necessário.</p>					

### Dispositivo do banco e classe de tamanho ISOFIX

**A-ISO/F3:** Dispositivo de retenção para crianças voltado para frente para crianças de tamanho máximo na classe de peso de 9 a 18 kg.

**B-ISO/F2:** Dispositivo de retenção para crianças voltado para frente para crianças menores na classe de peso de 9 a 18 kg.

**B1-ISO/F2X:** Dispositivo de retenção para crianças voltado para frente para crianças menores na classe de peso de 9 a 18 kg.

**C-ISO/R3:** Dispositivo de retenção para crianças voltado para trás para crianças de tamanho máximo na classe de peso de até 18 kg.

**D-ISO/R2:** Dispositivo de retenção para crianças voltado para trás para crianças menores na classe de peso de até 18 kg.

**E-ISO/R1:** Dispositivo de retenção para crianças voltado para trás para crianças mais novas na classe de peso de até 13 kg.

**F-ISO/L1:** dispositivo de retenção para crianças virado para o lado esquerdo (berço de transporte).

**G-ISO/L2:** dispositivo de retenção para crianças virado para o lado direito (berço de transporte).

## Sistemas de proteção para crianças

### Pontos de ancoragem do veículo TOP TETHER

Os pontos de ancoragem TOP TETHER para dispositivos de retenção para crianças se localizam na parte traseira na segunda linha de encostos dos bancos (modelo hatch) ou no compartimento atrás dos apoios de cabeça (modelo sedan), sempre alinhados com os bancos traseiros e identificados com o símbolo .

#### Nota

Use somente os pontos de ancoragem TOP TETHER para fixar dispositivos de retenção para crianças.

### Modelo Hatch



### Modelo Sedan



### Instruções para fixar dispositivos de retenção para crianças na ancoragem TOP TETHER:

1. Levante a vedação protetora (se aplicável) da ancoragem TOP TETHER para prender os ganchos TOP TETHER do dispositivo de retenção para crianças.
2. Trave o dispositivo de retenção para crianças com ganchos TOP TETHER na ancoragem TOP TETHER do veículo segundo as instruções do fabricante do dispositivo de retenção para crianças.
3. Verifique se o dispositivo de retenção para crianças está totalmente fechado no banco do veículo.

## 64 Compartimentos de carga

### Compartimentos de carga

#### Porta-objetos

Compartimentos de armazenamento .....	64
Porta-luvas .....	65
Porta-copos .....	65
Compartimento dianteiro .....	66
Compartimento do descanso de braço .....	66
Armazenamento do console central .....	67

#### Locais para bagagem/carga

Compartimento de carga .....	67
------------------------------	----

#### Compartimento de carga

Cobertura do compartimento de carga .....	69
Cobertura do armazenamento do assoalho traseiro (Se equipado) .....	70
Triângulo de advertência .....	71
Extintor de incêndio .....	71

### Informações sobre disposição de cargas no veículo

Informações sobre como carregar o veículo .....	72
---	----

### Porta-objetos

#### Compartimentos de armazenamento

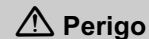

Não armazene objetos pesados ou cortantes nos compartimentos de carga. Em uma colisão, esses objetos poderão fazer com que a tampa se abra e resultar em ferimentos.

## Porta-luvas



O porta-luvas deve estar fechado durante a condução.

### Perigo

Para reduzir o risco de ferimentos em um acidente ou em uma parada brusca, sempre mantenha a porta do porta-luvas fechada enquanto dirige.

## Porta-copos

### Perigo

Não coloque copos sem tampa cheios de líquido quente no porta-copos enquanto o veículo estiver em movimento. Se o líquido derramar você pode se queimar e isto poderá levar à perda de controle do veículo.

Para reduzir o risco de ferimentos em caso de uma parada brusca ou uma colisão, não coloque garrafas, copos, latas etc. sem tampa ou soltos no porta-copos enquanto o veículo estiver em movimento.



Existe um porta-copos em cada porta.

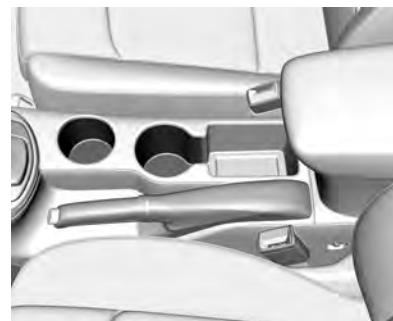

Os porta-copos estão localizados no console central.

## 66 Compartimentos de carga



Porta-copos adicionais estão localizados no apoio de braço traseiro. Dobre o apoio de braço para baixo.

### Compartimento dianteiro



Um porta-objetos está localizado ao lado do volante.

### Compartimento do descanso de braço

Porta-objetos sob o apoio de braço dianteiro

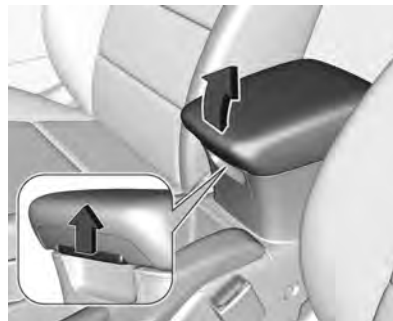

Pressione o botão para dobrar o apoio de braço. O apoio de braço deve estar na posição mais traseira.

## Armazenamento do console central

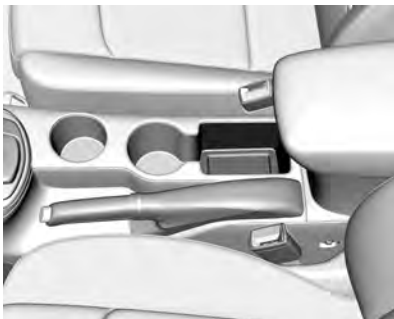

Porta-objetos no console central.

## Locais para bagagem/carga

### Compartimento de carga

O encosto do banco traseiro pode ser inteiro ou dividido em duas partes. O encosto pode ser rebatido para baixo.

#### Perigo

Nunca permita que os passageiros se sentem sobre os encostos dos bancos dobrados enquanto o veículo está em movimento, pois essa não é uma posição para sentar adequada e os cintos de segurança não estão disponíveis para uso. Isto poderá levar a ferimentos ou morte no caso de um acidente ou parada brusca. Objetos transportados sobre os encostos dos bancos dobrados não deverão se estender acima da parte superior dos bancos

(Continuação)

#### **Perigo (Continuação)**

dianteiros. Isto poderá fazer com que a carga deslize para frente e cause ferimentos ou danos durante paradas bruscas.

### Extensão do compartimento de carga

#### Perigo

Rebater o banco traseiro com os cintos de segurança ainda presos às fivelas pode danificar o banco ou os cintos. Desafivele sempre os cintos de segurança e retorne-os à sua posição de armazenamento antes de dobrar um banco traseiro.

- Mantenha o prendedor pressionado para empurrar os apoios de cabeça para baixo.
- Dobre o apoio para os braços.

## 68 Compartimentos de carga



- Passe os cintos de segurança dos bancos externos pelos suportes laterais para protegê-los de danos. Ao rebater os encostos, puxe os cintos de segurança junto com eles.
- Puxe a alavanca de desengate em um ou nos dois lados e rebata os encostos sobre os assentos.

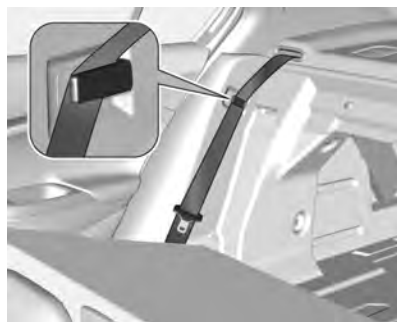

- Tire o cinto de segurança da guia do encosto e coloque-o atrás do retentor como mostrado na ilustração.

Para levantar, levante os encostos e leve-os à posição vertical até ouvir um som de encaixe.

Certifique-se de que os cintos de segurança dos bancos externos estejam posicionados nas guias correspondentes.

Empurre os encostos para a frente novamente para garantir que os bancos estejam colocados na posição certa.



Os encostos estão encaixados adequadamente quando as marcas vermelhas de ambos os lados perto da alavanca de desengate não estiverem mais visíveis.

### Perigo

Ao levantar, certifique-se de que os encostos estejam travados com segurança no lugar antes de dirigir. Se não fizer isso pode resultar em lesões pessoais ou danos à carga ou ao veículo no caso de uma frenagem forte ou uma colisão.

**⚠ Perigo**

Um cinto de segurança na posição incorreta ou preso incorretamente não fornece proteção em caso de colisão. O usuário do cinto de segurança pode ser machucado gravemente. Depois de dobrar o encosto do banco traseiro, tenha certeza de que os cintos de segurança estejam na posição correta.



O cinto de segurança do banco central pode ser travado quando o encosto é levantado muito rapidamente. Para destravar o retrator, empurre o cinto de segurança ou puxe-o aproximadamente 20 mm e depois libere-o.

Se os cintos de segurança laterais não forem enrolados automaticamente, insira todos os cintos de segurança na abertura existente.

Mantenha o banco na posição travada quando não estiver em uso.

## Compartimento de carga

### Cobertura do compartimento de carga

**⚠ Perigo**

Não coloque quaisquer objetos na tampa. Objetos na tampa podem causar ferimentos graves ou morte em caso de parada repentina.



## 70 Compartimentos de carga

### Modelo Hatch

#### Remoção

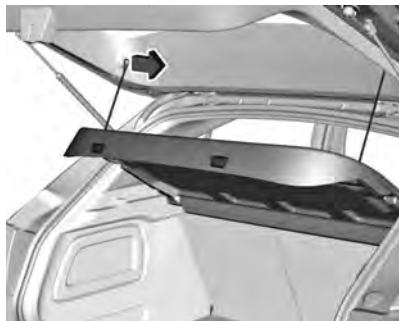

Afrouxe as cintas de fixação da tampa do compartimento de carga.



Levante a tampa na parte traseira e empurre-a para cima na parte da frente.

Remova a tampa.

#### Instalação

Engate a tampa nas guias laterais e acople as tiras de retenção à tampa do compartimento de carga.

### Cobertura do armazenamento do assoalho traseiro (Se equipado)

#### Cobertura do assoalho traseiro

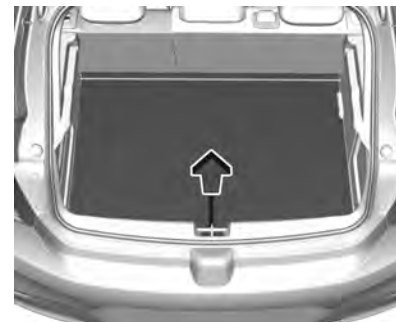

A cobertura do assoalho traseiro pode ser removida.

Levante a cobertura e puxe-a para cima para removê-la.

## Triângulo de advertência

### Modelo Sedan

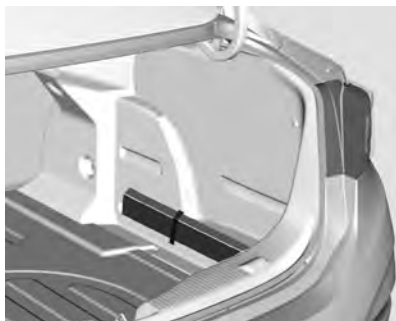

Fixe o triângulo de segurança com a tira no lado direito do compartimento de carga.

### Modelo Hatch



Guarde o triângulo de advertência no recesso na frente da tampa do compartimento de carga.

### Extintor de incêndio

De acordo com a Resolução da CONTRAN nº 556/2015, Lei nº 9.503 / 1997, o extintor de incêndio não é item obrigatório.

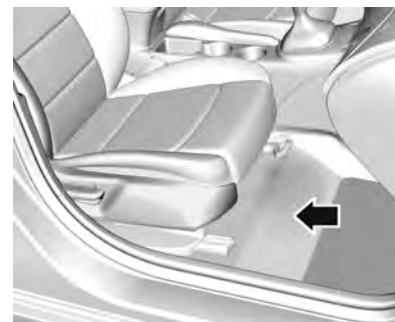

O veículo tem uma localização correta para instalar o extintor de incêndio, abaixo do banco dianteiro do passageiro, sob o carpete do piso. O extintor de incêndio e as presilhas de suporte podem ser adquiridas e instaladas em concessionárias Chevrolet.

## 72 Compartimentos de carga

### Informações sobre disposição de cargas no veículo

### Informações sobre como carregar o veículo



- Objetos pesados dentro do compartimento de carga devem ser acondicionados contra o encosto do banco traseiro. Certifique-se de que os encostos estejam seguramente presos. Se os objetos podem

ser empilhados, os objetos mais pesados devem ser colocados por baixo.

- Use os ganchos nas paredes laterais do compartimento de carga para pendurar sacolas.
- Prenda os objetos dentro do compartimento de carga para evitar escorregamentos.
- Não coloque quaisquer objetos na tampa do compartimento de carga ou no painel de instrumentos e não cubra o sensor na parte superior do painel de instrumentos.
- A carga não deverá obstruir a operação dos pedais, o freio de estacionamento e a alavanca seletora de marchas, nem impedir a liberdade de movimentos do motorista. Não coloque objetos soltos no interior do veículo.
- Não dirija com o compartimento de carga aberto.

#### Perigo

Sempre se certifique de que a carga do veículo esteja acondicionada de forma segura. De outra forma os objetos podem ser lançados no interior do veículo e causar ferimentos, morte ou danos à carga ou ao carro.

- A carga útil é a diferença entre o peso bruto permitido do veículo e o peso embarcado.

## **Comandos e controles**

### **Visão geral do painel de instrumentos**

Visão geral do painel de instrumentos ..... 75

### **Controles**

Ajuste do volante ..... 79

Controles do Volante (Se equipado) ..... 79

Buzina ..... 80

Limpador/lavador do pára-brisa ..... 80

Limpador/lavador da janela traseira (Se equipado) ..... 83

Temperatura externa (Se equipado) ..... 84

Bússola (Se equipado) ..... 84

Relógio ..... 85

Tomadas elétricas ..... 86

Carregamento sem fio (Se equipado) ..... 87

### **Luzes de advertência, medidores e indicadores**

Velocímetro ..... 89

Odômetro ..... 89

Tacômetro ..... 90

Indicador de combustível ..... 90

Indicadores de controle ..... 90

Indicador de temperatura de refrigeração do motor ..... 91

Visor de manutenção ..... 91

Luz de seta ..... 92

Avisos do cinto de segurança ..... 92

Luz indicadora do airbag ..... 93

Luz indicadora de airbag ligado-desligado ..... 93

Luz indicadora do sistema de carga ..... 93

Luz indicadora de funcionamento incorreto ..... 94

Luz de advertência do sistema de freio e embreagem ..... 94

Luz de advertência do Sistema Antitravamento do Freio (ABS) ..... 94

Luz de Assistência à manutenção na faixa (LKA) (Se equipado) ..... 95

Luz de advertência do alerta de colisão dianteira (FCA) (Se equipado) ..... 95

Luz do controle eletrônico de estabilidade (ESC) desligada (Se equipado) ..... 95

Luz de advertência/ Indicador do sistema de controle de tração/ controle de estabilidade eletrônica (Se equipado) ..... 95

Luz do sistema de controle de tração (TCS) desligada (Se equipado) ..... 96

Luz do sistema de monitoramento da pressão dos pneus ..... 96

Luz de pressão de óleo do motor ..... 96

Luz de advertência de nível de combustível baixo ..... 96

Luz do imobilizador ..... 97

Luz de farol alto ligado ..... 97

Luz do farol para neblina dianteiro (Se equipado) ..... 97

Luz indicadora da lanterna de neblina ..... 97

Avisos de luzes ligadas ..... 97

Luz do piloto automático ..... 97

Luz de abertura de porta ..... 97

## 74 Comandos e controles

---

### Visores de informações

Centro de informações do  
motorista (Driver Information  
Center - DIC) ..... 98

### Mensagens do veículo

Mensagens do veículo ..... 106

Avisos sonoros de  
advertência ..... 107

Mensagens de voltagem da  
bateria e carga ..... 108

### Personalização do veículo

Personalização do veículo .... 108

## Visão geral do painel de instrumentos

### Modelo A



## 76 Comandos e controles

1. *Luz de seta* ⇨ 92
2. *Tacômetro* ⇨ 90
3. *Luz indicadora de funcionamento incorreto* ⇨ 94
4. *Luz de pressão de óleo do motor* ⇨ 96
5. *Luz indicadora do sistema de carga* ⇨ 93
6. *Avisos do cinto de segurança* ⇨ 92
7. *Luz do piloto automático* ⇨ 97
8. *Luz de advertência do Sistema Antitravamento do Freio (ABS)* ⇨ 94
9. *Sistema Stop/Start (desligamento e partida do motor automático em paradas do veículo)* ⇨ 187
10. *Luz do controle eletrônico de estabilidade (ESC) desligada (Se equipado)* ⇨ 95
11. *Luz do sistema de controle de tração (TCS) desligada (Se equipado)* ⇨ 96
12. *Luz de advertência do sistema de freio e embreagem* ⇨ 94
13. *Luz de advertência do alerta de colisão dianteira (FCA) (Se equipado)* ⇨ 95
14. *Luz de advertência/Indicador do sistema de controle de tração/control de estabilidade eletrônica (Se equipado)* ⇨ 95
15. *Indicador de combustível* ⇨ 90
16. *Indicador de temperatura de refrigeração do motor* ⇨ 91
17. *Centro de informações do motorista (Driver Information Center - DIC)* ⇨ 98
18. *Assistência à manutenção na faixa (LKA) (Se equipado)* ⇨ 221
19. *Luz de farol alto ligado* ⇨ 97
20. *Sistema de monitoramento da pressão do pneu* ⇨ 267
21. *Luz do imobilizador* ⇨ 97
22. *Luz indicadora do airbag* ⇨ 93
23. *Luz indicadora da lanterna de neblina* ⇨ 97
24. *Luz do farol para neblina dianteiro (Se equipado)* ⇨ 97
25. *Avisos de luzes ligadas* ⇨ 97
26. *Assistência para farol alto. Consulte Luz de farol alto ligado* ⇨ 97.
27. *Velocímetro* ⇨ 89
28. *Luz de abertura de porta* ⇨ 97
29. *Bússola (Se equipado)* ⇨ 84

Modelo B







## 78 Comandos e controles

- |  |  |   |
|--|--|---|
| 1. Luz de seta ⇨ 92  | 11. Luz de advertência/Indicador do sistema de controle de tração/controle de estabilidade eletrônica (Se equipado) ⇨ 95 | 21. Luz de abertura de porta ⇨ 97                               |
| 2. Tacômetro ⇨ 90  | 12. Luz de pressão de óleo do motor ⇨ 96   | 22. Luz indicadora do sistema de carga ⇨ 93                     |
| 3. Sistema Stop/Start (desligamento e partida do motor automático em paradas do veículo) ⇨ 187 | 13. Luz do imobilizador ⇨ 97   | 23. Luz indicadora do airbag ⇨ 93                               |
| 4. Sistema de monitoramento da pressão do pneu ⇨ 267   | 14. Assistência para farol alto. Consulte Luz de farol alto ligado ⇨ 97.   | 24. Assistência à manutenção na faixa (LKA) (Se equipado) ⇨ 221 |
| 5. Luz de advertência do Sistema Antitravamento do Freio (ABS) ⇨ 94                            | 15. Indicador de combustível ⇨ 90  | 25. Velocímetro ⇨ 89  |
| 6. Avisos de luzes ligadas ⇨ 97  | 16. Luz de farol alto ligado ⇨ 97  | 26. Luz de advertência do sistema de freio e embreagem ⇨ 94     |
| 7. Luz do farol para neblina dianteiro (Se equipado) ⇨ 97                                      | 17. Indicador de temperatura de refrigeração do motor ⇨ 91   | 27. Luz indicadora de funcionamento incorreto ⇨ 94              |
| 8. Luz indicadora da lanterna de neblina ⇨ 97  | 18. Centro de informações do motorista (Driver Information Center - DIC) ⇨ 98  | 28. Avisos do cinto de segurança ⇨ 92                           |
| 9. Luz do sistema de controle de tração (TCS) desligada (Se equipado) ⇨ 96                     | 19. Luz do piloto automático ⇨ 97  | 29. Bússola (Se equipado) ⇨ 84                                  |
| 10. Luz do controle eletrônico de estabilidade (ESC) desligada (Se equipado) ⇨ 95              | 20. Luz de advertência do alerta de colisão dianteira (FCA) (Se equipado) ⇨ 95   |   |

## Indicadores de controle no console do teto



 : Interruptor liga-desliga do air bag ⇨ 52

 : Luz de lembrete do cinto de segurança do passageiro. Consulte *Avisos do cinto de segurança* ⇨ 92.

## Controles

### Ajuste do volante



Destrave a alavanca, ajuste o volante e trave-a novamente, e assegure-se de que esteja totalmente travada.

Regule o volante apenas quando o veículo estiver parado e a coluna de direção destravada.

### Controles do Volante (Se equipado)



Centro de informações do motorista, alguns sistemas de assistência ao motorista, sistema de Conforto e conveniência e um telefone celular conectado podem ser operados pelos comandos no volante.

Consulte *Centro de informações do motorista (Driver Information Center - DIC)* ⇨ 98.

## 80 Comandos e controles



Na parte de trás do volante, há botões (se equipados) para controlar o volume do sistema de conforto e conveniência e para selecionar as estações favoritas do rádio.

Informações sobre o sistema de Conforto e conveniência estão disponíveis no manual do sistema Conforto e conveniência.

### Buzina



Pressione o ponto  no centro do volante.

### Limpador/lavador do pára-brisa

#### Limpador do para-brisa



**HI** : Rápido

**LO** : Lento

**INT** : Limpa-vidro temporizado.

**OFF** : Desligado

Para uma passagem única quando o limpador do para-brisa está desativado, pressione a alavanca para baixo para a posição 1x.

Desligue em lavadores de carro.

### Intervalo ajustável do limpador



Alavanca do limpavidros na posição **INT**.

Gire o botão de ajuste para ajustar o intervalo de tempo desejado para o limpador:

**Intervalo longo** : Gire o botão de ajuste para baixo.

**Intervalo curto** : Gire o botão de ajuste para cima.

### Limpador do para-brisa com sensor de chuva (se equipado)



**HI** : Rápido

**LO** : Lento

**AUTO** : Limpeza automática com sensor de chuva.

**OFF** : Desligado

Na posição **AUTO**, o sensor de chuva detecta a quantidade de água no para-brisa e regula automaticamente a frequência do limpador.

Para uma passagem única quando o limpador do para-brisa está desativado, pressione a alavanca para baixo para a posição 1x.

Desligue em lavadores de carro.

### Sensibilidade ajustável do sensor de chuva



Alavanca do limpavidros na posição **AUTO**.

Gire o botão de ajuste para ajustar a sensibilidade:

**Baixa sensibilidade** : gire o botão de ajuste para baixo

## 82 Comandos e controles

**Alta sensibilidade** : gire o botão de ajuste para cima



Mantenha o sensor livre de poeira, sujeira e gelo.

### Lavador do para-brisa



Puxe a alavanca. O fluido do lavador é borrifado no para-brisa e os limpadores se movem algumas vezes.

Consulte *Fluido do lavador* ⇨ 241.

#### Cuidado

Uma visão pouco nítida para o motorista pode levar a um acidente, resultando em ferimentos e em danos ao veículo ou outra propriedade.

(Continuação)

#### Cuidado (Continuação)

Não ligue os limpadores do para-brisa quando ele estiver seco ou obstruído, com lama, com neve ou com gelo. Utilizar os limpadores em um para-brisa obstruído poderá danificar as palhetas e o motor do limpador e o vidro.

Verifique se as palhetas não estão congeladas aos vidros antes de ligar em clima frio. O funcionamento do limpador quando a palheta está congelada poderá danificar o motor do limpador.

Não opere o lavador do para-brisa continuamente mais que alguns segundos ou se o tanque de fluido do lavador estiver vazio. Isso poderá fazer com que o motor do lavador superaqueça.

## Limpador/lavador da janela traseira (Se equipado)



O limpador do vidro traseiro só opera com a ignição ligada ou modo de acessórios.

Gire o botão de ajuste para ajustar a posição desejada.

**OFF** : Desligado

**INT** : Limpa-vidro temporizado.

**ON** : Ligado

### Nota

- Evite usar o limpador do vidro traseiro a seco ou sem acionar o lavador.
- Desligue em lavadores de carro.

Para um único ciclo quando o limpador do para-brisa está desligado, empurre a alavanca. O fluido do lavador será borrifado no para-brisa e o limpador limpará algumas vezes.

### Limpador traseiro automático quando a marcha à ré está ativa (se equipado)

O lavador do vidro traseiro é acionado automaticamente quando o lavador do para-brisa é ativado e a marcha à ré é engatada.

A ativação ou desativação desta função pode ser alterada no menu **Definições** ou **Configurações**. Consulte *Personalização do veículo* ⇨ 108.

## Lavador do vidro traseiro (se equipado)



Empurre a alavanca em direção ao painel de instrumentos.

O fluido do lavador é borrifado no vidro traseiro e o limpador se move algumas vezes.

### Cuidado

- Não esguiche fluido do lavador no vidro traseiro em clima frio.

(Continuação)

## 84 Comandos e controles

### Cuidado (Continuação)

- Aqueça o vidro traseiro antes de operar o lavador do vidro.
- O fluido do lavador pode formar gelo no vidro traseiro e obstruir sua visibilidade.

### Cuidado

- Não opere o lavador do vidro da tampa do compartimento de carga continuamente por mais que alguns segundos ou se o tanque de fluido do lavador estiver vazio. Isso poderá fazer com que o motor do lavador superaqueça.
- **ESTA SITUAÇÃO NÃO É COBERTA PELA GARANTIA.**

### Nota

O sistema do lavador do vidro traseiro é desativado quando o nível de fluido está baixo.

### Temperatura externa (Se equipado)

Uma queda da temperatura é indicada imediatamente e uma elevação após um curto período.



Se a temperatura externa cair para 3 °C, uma mensagem de advertência é exibida no Centro de informações do motorista.

### Perigo

Podem já haver gelo na estrada, apesar de o visor indicar alguns graus acima dos 0 °C.

### Bússola (Se equipado)

As informações da bússola são exibidas no Centro de Informação do Motorista por uma seta de direção e a orientação global (norte, leste, sul, oeste). As informações da bússola serão exibidas de acordo com o idioma selecionado no sistema de Conforto e conveniência.

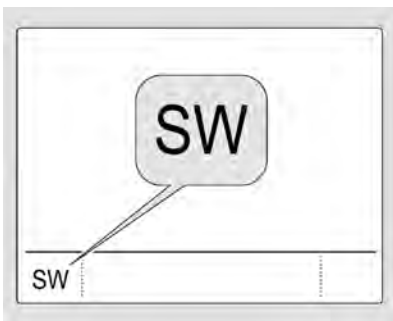

A bússola recebe a direção e outras informações da antena do Sistema de posicionamento global (GPS), do sistema de Controle eletrônico de estabilidade e das informações da velocidade do veículo.

O sistema da bússola é projetado para operar por um certo número de quilômetros ou mudanças de direção antes de precisar de sinal dos satélites do GPS. Se a bússola exibir CAL, conduza o veículo por uma área aberta até que ele possa receber um sinal de GPS.

O sistema da bússola determinará automaticamente quando um sinal do GPS for restaurado e fornecerá uma orientação novamente.

- - é indicado quando o sinal do GPS não está disponível.

## Relógio

A data e a hora são apresentados no Visor de Informações.

As configurações de data e de hora podem ser ajustadas.

Consulte *Centro de informações do motorista (Driver Information Center - DIC)* ⇨ 98.

## Visor colorido de 7"

Pressione  e então selecione **Settings (Configurações)**.

Selecione **Time and Date (Hora e data)** para exibir o respectivo submenu.



### Set time format (Definir formato da hora)

Para selecionar o formato de hora desejado, toque nos botões da tela **12 h** ou **24 h**.

### Set date format (Definir formato da data)

Para selecionar o formato de data desejado, selecione **Set Date Format (Ajustar formato de data)** e escolha entre as opções disponíveis no submenu.



## 86 Comandos e controles

### Ajuste a hora e a data

Para ajustar as configurações de data e hora, selecione **Set Time (Ajuste de hora)** ou **Set Date (Ajuste de data)**.

Toque + ou - para ajustar as configurações.

### Visor colorido de 8"

Pressione  e então selecione **Settings (Configurações)**.

Selecione **Time and Date (Hora e data)**.

### Acertar hora

Selecione **Set Time (Ajuste de hora)** para entrar no respectivo submenu.



Toque em **12-24 Hr (12-24h)** no lado direito da tela para selecionar o modo de hora.

Se o modo de 12h for selecionado, uma terceira coluna para configuração de AM ou PM será exibida. Selecione a opção desejada.

### Ajuste de data

Selecione **Set Date (Ajuste de data)** para entrar no respectivo submenu.

### Visor do relógio

Selecione **Clock display (Visor do relógio)** para entrar no respectivo submenu.

Para desligar o visor do relógio digital nos menus, selecione **Off (Desligado)**.

### Tomadas elétricas



Uma tomada de energia de 12 volts está localizada no console dianteiro. Dobre a tampa para cima.



Uma tomada de energia de 12 volts está localizada no console traseiro. Dobre a tampa para cima.

Não exceda o consumo máximo de energia de 120 Watts.

As tomadas são desativadas com a ignição desligada.

Adicionalmente, as tomadas são desativadas no caso de baixa tensão da bateria.

### Cuidado

Não conecte qualquer acessório de transferência de corrente, por exemplo, carregadores elétricos ou baterias.

Não danifique os soquetes usando plugues inadequados.

### Carregamento sem fio (Se equipado)

O veículo pode ter um compartimento de carregamento sem fio no console central.

O sistema carrega sem fio um dispositivo móvel compatível com PMA ou Qi.

Para verificar a compatibilidade do telefone ou de outro dispositivo, consulte a Concessionária ou Oficina Autorizada Chevrolet para obter mais detalhes.

### ⚠ Perigo

O carregamento por indução pode afetar a operação de marca-passos ou outros dispositivos médicos. Se aplicável, consulte um médico antes de usar o dispositivo de carregamento por indução.

Para carregar um dispositivo, a ignição deve estar ligada ou em modo de acessórios (ACC).

### ⚠ Perigo

Remova todos os objetos do bolso de carregamento antes de carregar o seu dispositivo móvel. Objetos de metal, como moedas, chaves, anéis e cliques de papel, entre o telefone e o carregador ficarão muito quentes. Se ocorrer esta situação, tenha cuidado ao manusear estes objetos para evitar queimaduras.

## 88 Comandos e controles

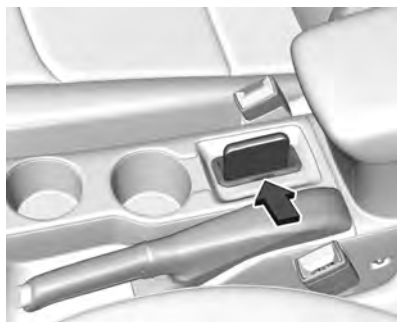

Para carregar um telefone celular:

1. Remova todos os objetos do compartimento de carregamento. O sistema pode não carregar se houver qualquer outro objeto no bolso de carregamento.
2. Com a tela do dispositivo móvel voltada para o lado do motorista, insira lentamente o dispositivo no compartimento de carregamento até que ⚡ apareça na tela do sistema de conforto e conveniência. Isto

indica que o dispositivo móvel está posicionado adequadamente e carregando.

### Nota

Se o dispositivo móvel não carregar adequadamente, tente remover a capa ou posicione-o de forma diferente dentro do compartimento de carregamento. Verifique se o celular é compatível e se tem os acessórios necessários.

### Nota

Durante o carregamento, mantenha o ar-condicionado LIGADO para refrigerar o módulo de carregamento sem fio e evitar superaquecimento.

### Nota

Caso ⚡ pisque em verde / amarelo no visor do Sistema de conforto e conveniência, isso indica que o sistema de carga sem fio entrou no modo de proteção devido à temperatura. Remova o dispositivo do compartimento de carga e ligue o sistema de ar condicionado por alguns minutos para resfriar o módulo de carga sem fio. Caso

o sintoma persista, procure ajuda em uma Concessionária ou Oficina Autorizada Chevrolet.



### Nota

Este equipamento opera em caráter secundário, ou seja, não tem proteção contra interferência nociva, mesmo de estações do mesmo tipo, e não pode causar interferência em sistemas que funcionem em caráter primário.

## Luzes de advertência, medidores e indicadores

### Velocímetro



Indica a velocidade do veículo.

### Odômetro

A distância total registrada é exibida em km.

### Odômetro parcial

A distância registrada desde o último reinício é exibida na página do computador de bordo. Dois odômetros parciais podem ser selecionados para trechos diferentes.

#### Painel de instrumentos (Modelo A)

A Página de informações **/i\** será exibida quando o veículo for ligado. Use os Controles do Volante para selecionar **Percurso 1 (Odômetro parcial 1)** ou **Percurso 2 (Odômetro parcial 2)**. Cada odômetro parcial pode ser reiniciado separadamente pressionando **✓** no volante por alguns segundos na respectiva página.

#### Painel de instrumentos (Modelo B)

Selecione a página de informações **i** no menu principal. Escolha a página **Percurso A (Odômetro parcial A)** ou **Percurso B (Odômetro parcial B)** pressionando **▽** no volante.

Cada odômetro parcial pode ser reiniciado separadamente quando a ignição estiver ligada: selecione a respectiva página, pressione **▷**. Confirme pressionando **✓**.

Para veículos sem controles do volante, pressione **MENU** na alavanca da seta para selecionar a página de informações **/i\**. Gire a rodinha de ajuste na alavanca da seta e selecione **Percurso A (Odômetro parcial A)** ou **Percurso B (Odômetro parcial B)**. Para reiniciar separadamente cada odômetro parcial, aperte **SET/CLR** na alavanca da seta por alguns segundos na respectiva página.

Consulte *Centro de informações do motorista (Driver Information Center - DIC)* **⇨ 98**.

## 90 Comandos e controles

### Tacômetro



Exibe a velocidade do motor.

Dirija com o motor em baixa rotação, o máximo possível, para cada marcha tanto quanto possível.

#### Cuidado

Se o ponteiro estiver na zona vermelha de alerta, a rotação máxima permitida do motor foi ultrapassada. Risco de danos ao motor.

### Indicador de combustível



Exibe o nível do tanque de combustível.

O indicador do controle  acende se o nível do tanque estiver baixo. Reabastecer o veículo imediatamente se piscar.

Nunca deixe o tanque vazio.

Devido ao combustível que sobra no tanque, a quantidade total de enchimento pode ser menor que a capacidade especificada do tanque.

#### Perigo

Antes de abastecer o tanque, pare o veículo e desligue o motor.

### Indicadores de controle

Os indicadores de controle descritos não estão presentes em todos os veículos. A descrição se aplica a todas as versões de instrumentos. Ao ligar a ignição, a maioria dos indicadores de controle acenderá brevemente como teste de funcionalidade.

As cores do indicador de controle significam:

**Vermelho** : perigo, lembrete importante

**Amarelo** : aviso, informação, falha

**Verde** : confirmação da ativação

**Azul** : confirmação da ativação

**Branco** : confirmação da ativação

## Indicador de temperatura de refrigeração do motor



Exibe a temperatura do líquido de arrefecimento.

**área esquerda** : temperatura de operação do motor ainda não alcançada

**área central** : temperatura normal de operação

**área direita** : temperatura muito alta

### Cuidado

Se a temperatura do líquido de arrefecimento do motor estiver demasiadamente elevada, pare o veículo e desligue o motor. Perigo para o motor. Verifique o nível do líquido de arrefecimento.



### Visor de manutenção

O sistema da vida útil do óleo do motor informa quando o óleo e o filtro devem ser trocados. Baseado nas condições de direção, o intervalo informado de troca do óleo do motor e do filtro pode variar consideravelmente.

O menu de tempo restante da vida útil do óleo é exibido no Centro de informações do motorista.



Selecione o **Vehicle Information Menu (Menu de informações do veículo)** pressionando o botão  no volante.

Pressione  ou  no volante para selecionar **Remaining Oil Life (Tempo restante da vida útil do óleo)**.

A duração do tempo restante da vida útil do óleo é indicada em %.

### Restaurar

Pressione o botão  por vários segundos para reiniciar o sistema de vida útil do óleo do motor. Para algumas versões, a ignição deve

## 92 Comandos e controles

estar ligada mas o motor não deve estar funcionando, para outras versões, é necessário que o motor esteja funcionando.

O sistema deve ser reiniciado cada vez que o óleo do motor for trocado para permitir o funcionamento adequado. Procure a assistência de uma oficina.

### Próxima manutenção

Quando o sistema tiver calculado que a vida útil do óleo do motor diminuiu, **Change Engine Oil Soon (Troque o óleo do motor em breve)** aparece no Centro de informações do motorista. Troque o óleo do motor e o filtro em uma oficina dentro de uma semana ou 500 km (o que acontecer primeiro).

### Luz de seta

↔ pisca em verde

Pisca enquanto os sinalizadores de direção estão ligados e/ou quando o pisca-alerta está ligado.

Se o indicador de controle piscar rapidamente, isso indica falha em uma luz do sinalizador de direção ou em um fusível associado.

Consulte *Substituição de lâmpadas* ↔ 248, *Fusíveis* ↔ 258 e *Sinais de seta e de mudança de faixa* ↔ 116.

### Avisos do cinto de segurança

#### Luz do Aviso do Cinto de Segurança do Motorista



Ao dar a partida no veículo essa luz pisca e um aviso sonoro pode ser acionado para lembrar ao motorista de afivelar o cinto de segurança. Em seguida, a luz permanecerá acesa até que o cinto de segurança seja afivelado. Este ciclo poderá continuar diversas vezes se o motorista permanecer ou retirar o cinto de segurança enquanto o veículo estiver se movendo.

Se o cinto de segurança do motorista estiver afivelado, não se ativam nem a luz nem o aviso sonoro.

#### Luz de lembrete do cinto de segurança do passageiro



Quando é dada partida no veículo essa luz pisca e um aviso sonoro pode ser acionado para lembrar aos passageiros de afivelar o cinto de segurança. Em seguida, a luz permanecerá acesa até que o cinto de segurança seja afivelado. Este ciclo continua diversas vezes se o passageiro permanecer ou retirar o cinto de segurança enquanto o veículo estiver se movendo.

Se o cinto de segurança do passageiro estiver afivelado, então o aviso sonoro não soará e a luz também não acenderá.

A luz de advertência do cinto de segurança do passageiro dianteiro poderá acender e o aviso sonoro poderá soar caso seja colocado um objeto no banco, como uma pasta, bolsa, saco de supermercado,

laptop ou outro aparelho eletrônico. Para apagar a luz de advertência e o aviso sonoro, remova o objeto do banco ou afivele o cinto de segurança.

## Luz indicadora do airbag

 acende em vermelho.

Esta luz mostra se há um problema elétrico com o sistema do air bag e os seus componentes ou pré-tensionadores (se equipado). Para obter mais informações sobre o sistema de airbag, consulte *Sistema de airbag* ⇨ 47.

A luz indicadora do airbag se acende por vários segundos ao dar a partida no veículo. Se a luz não acender nesse momento, conserte o sistema de airbag imediatamente.

### Perigo

Caso a luz indicadora do airbag permaneça acesa após dar a partida no veículo ou se acenda

(Continuação)

### Perigo (Continuação)

durante a condução, isso significa que o sistema de airbag pode não estar funcionando corretamente. Os airbags do veículo podem não inflar em caso de colisão, ou podem até mesmo inflar sem haver colisão. Para ajudar a evitar ferimentos, providencie imediatamente o reparo do veículo.

No caso do desdobramento dos airbags ou pré-tensionadores dos cintos de segurança, o indicador de controle acenderá continuamente.

Caso haja algum problema com o sistema de airbag, também poderá aparecer uma mensagem do centro de informação do motorista. Consulte *Mensagens do veículo* ⇨ 106.

### Perigo

Conserte imediatamente a causa da falha em uma Concessionária Chevrolet.

## Luz indicadora de airbag ligado-desligado

ON  — acende em amarelo.

O airbag do passageiro dianteiro é ativado.

OFF  — acende em amarelo.

O airbag do passageiro dianteiro está desativado.

Consulte *Interruptor liga-desliga do air bag* ⇨ 52.

## Luz indicadora do sistema de carga

 acende em vermelho

Acende ao acionar a ignição e apaga logo após a partida do motor.



## 94 Comandos e controles

Se acender enquanto o motor estiver funcionando, pare o veículo e desligue o motor. A bateria não está carregando. O resfriamento do motor pode ser interrompido. Procure assistência de uma concessionária Chevrolet.

### Luz indicadora de funcionamento incorreto

 acende em amarelo

A luz indicadora de falhas liga quando o veículo detecta uma falha no sistema de controle de emissões ou em sensores eletrônicos importantes.

Se a luz indicadora de falhas estiver piscando, poderão ocorrer danos no conversor catalítico. Reduzir a velocidade do motor pode evitar danos ao conversor catalítico e fazer com que a luz indicadora de falha pare de piscar.

Se a luz indicadora de falha estiver acesa ao dirigir o veículo, o veículo necessita de manutenção em uma concessionária Chevrolet.

### Luz de advertência do sistema de freio e embreagem

 acende em vermelho.

Acende, com o freio de estacionamento desacionado, se o nível do fluido de freio/embreagem está muito baixo ou se houver um defeito no sistema.

#### Perigo

Se a luz de advertência do sistema de freio acender, verifique o nível do fluido de freios e entre em contato com uma Concessionária ou Oficina Autorizada Chevrolet.

Se o nível do fluido de freios no reservatório estiver baixo, não dirija o veículo.

Isso poderá significar que os freios não estão funcionando corretamente. Dirigir com os

(Continuação)

#### Perigo (Continuação)

freios em má condição poderá causar ferimentos e danificar o veículo e outra propriedade.

Acende após a ignição ser ligada se o freio de estacionamento for acionado.

### Luz de advertência do Sistema Antitravamento do Freio (ABS)

 acende em amarelo.

Acende por alguns segundos após a ignição ser ligada. O sistema está pronto para operar quando o indicador do controle desligar.

Se o indicador do controle não apagar após alguns segundos ou se acender durante a condução, existe um defeito no ABS. O sistema de freio permanece operacional mas sem a regulação do ABS.

Consulte *Sistema Antitravamento do Freio (ABS)* ⇨ 199.

### **Luz de Assistência à manutenção na faixa (LKA) (Se equipado)**

 Acende verde ou amarelo ou pisca em amarelo.

#### **Acende em verde**

O sistema está ligado e pronto para funcionar.

#### **Acende em amarelo**

O sistema se aproxima da marcação de faixa detectada sem usar as setas naquela direção.

#### **Pisca em amarelo**

O sistema reconhece que ocorreu saída significativa da faixa.

Consulte *Assistência à manutenção na faixa (LKA) (Se equipado)* ⇨ 221.

### **Luz de advertência do alerta de colisão dianteira (FCA) (Se equipado)**

 Acende verde ou amarelo.

#### **Acende em verde**

Um veículo à frente foi detectado na mesma faixa.

#### **acende em amarelo**

A distância para um veículo em movimento precedente fica muito pequena ou quando se aproximar de outro veículo muito rapidamente.

### **Luz do controle eletrônico de estabilidade (ESC) desligada (Se equipado)**

 acende em amarelo.

Acende quando o sistema está desativado.

Consulte *Controle eletrônico de estabilidade (ESC) (Se equipado)* ⇨ 202.

### **Luz de advertência/ Indicador do sistema de controle de tração/ controle de estabilidade eletrônico (Se equipado)**

 acende ou pisca em amarelo.

#### **Acende**

Há uma falha no sistema.

É possível continuar dirigindo. Porém, a estabilidade da direção pode deteriorar dependendo das condições da superfície da estrada.

Repare a causa da falha em uma Concessionária ou Oficina Autorizada Chevrolet.

#### **Pisca**

O sistema está ativamente ocupado.

O rendimento do motor pode ser reduzido e o veículo pode ser freado automaticamente com uma graduação baixa.

## 96 Comandos e controles

Consulte as seguintes a seguir para obter informações importantes:

- *Sistema de controle de tração (TCS) (Se equipado)* ⇨ 201.
- *Controle eletrônico de estabilidade (ESC) (Se equipado)* ⇨ 202.

### Luz do sistema de controle de tração (TCS) desligada (Se equipado)

 acende em amarelo.

Acende quando o sistema está desativado.

Consulte *Sistema de controle de tração (TCS) (Se equipado)* ⇨ 201.

### Luz do sistema de monitoramento da pressão dos pneus

 acende ou pisca em amarelo.

#### Acende

Perda de pressão nos pneus. Pare imediatamente e verifique a pressão dos pneus.

#### Pisca

Avaria no sistema ou pneu montado sem sensor de pressão (p. ex. roda reserva). Após 60-90 segundos o indicador de controle acende continuamente. Consulte uma oficina.

Conserte a causa da falha em uma Concessionária Chevrolet.

### Luz de pressão de óleo do motor

 acende em vermelho

Acende quando a ignição é acionada e apaga em alguns segundos após a partida do motor. Se permanecer ligado, consulte uma concessionária Chevrolet.

O indicador de controle poderá piscar quando o motor estiver aquecendo em marcha lenta, mas deverá apagar quando as rotações do motor aumentarem. Se o indicador de controle acender quando o veículo estiver sendo conduzido, pare o veículo assim que possível e desligue o motor.

O sistema de lubrificação pode estar interrompido e causar danos ao veículo e travamento das rodas.

#### Perigo

Se as rodas estiverem travando com o veículo em movimento, pressione o pedal da embreagem, coloque a alavanca de câmbio em neutro para transmissão manual ou na posição N para transmissão automática e desligue a ignição. Será necessária uma força maior para frear o veículo e mover a direção. Consulte uma Concessionária Chevrolet.

### Luz de advertência de nível de combustível baixo

 acende ou pisca em amarelo

Acende quando o nível do tanque de combustível está muito baixo.

Pisca quando o combustível for usado. Reabasteça imediatamente. Nunca deixe o tanque vazio.

### Cuidado

Não deixe que o veículo fique sem combustível. Isso pode danificar o conversor catalítico.

## Luz do imobilizador

 pisca em amarelo.

Se o indicador continuar aceso ou piscando quando a ignição estiver ligada, existe uma falha no sistema. O motor não pode ser ligado.

Conserte a causa da falha em uma Concessionária Chevrolet.

## Luz de farol alto ligado

 acende em azul.

Acende quando o farol alto está acesos ou durante o lampejar do farol alto.

## Assistente de farol alto (se equipado)

 acende em verde.

A assistência para farol alto está ativada.

## Luz do farol para neblina dianteiro (Se equipado)

 acende em verde

Aceso quando os faróis de neblina dianteiros estão ligados.

Consulte *Lâmpadas para neblina dianteiras (Se equipado)* ⇨ 116.

## Luz indicadora da lanterna de neblina

 acende em amarelo.

Aceso quando a luz de neblina traseira está ligada.

Consulte *Lâmpadas para neblina traseiras (Se equipado)* ⇨ 117.

## Avisos de luzes ligadas

 acende em verde

Acesa quando as luzes externas estão acesas.

Consulte *Controles de luzes externas* ⇨ 111.

## Luz do piloto automático

 Acende em branco

O sistema está ligado.

 Acende em verde

O controle de velocidade de cruzeiro está ativo.

Consulte *Piloto automático (Se equipado)* ⇨ 214.

## Luz de abertura de porta

 acende.

Acende quando uma porta é aberta ou tampa do motor é aberta.

## 98 Comandos e controles

### Visores de informações

#### Centro de informações do motorista (Driver Information Center - DIC)

O Centro de informações do Motorista está localizado no painel de instrumentos.

Dependendo da versão e do painel de instrumentos, o Centro de Informações do Motorista está disponível como visor de nível médio ou visor de nível superior.

O Centro de Informações do Motorista indica dependendo do equipamento:

- Odômetro geral e parcial
- Informações do veículo
- Informações de combustível/odômetro parcial
- Informações de consumo de combustível
- Mensagens do veículo e de advertência

- Informações de áudio e do sistema de Conforto e conveniência
- Informações do telefone
- Definições do veículo

#### Modelo A



Para selecionar as páginas de menu do modelo A, use os botões no lado direito do volante (se equipado) ou aperte **MENU** na alavanca da seta. Os símbolos do menu principal são indicados na linha superior do visor:

- **Páginas de percurso**

- **Páginas do veículo**
- **Páginas ECO**

Algumas das funções exibidas diferem entre o veículo parado e em movimento e algumas funções são ativas somente quando o veículo está em movimento.

Consulte *Personalização do veículo* ⇨ 108.

#### Modelo B

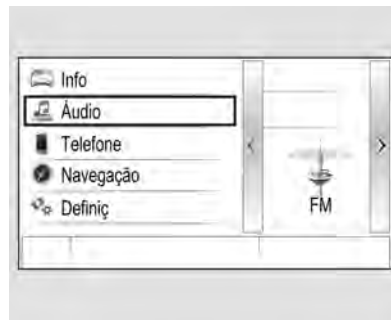

As páginas do menu são indicadas pressionando no volante.

Pressione ou para selecionar

um menu, pressione ✓ para confirmar. As páginas de menu selecionáveis são:

- Informação
- Áudio
- Telefone
- Sistema de navegação
- Options (Opções)

Algumas das funções exibidas diferem entre o veículo parado e em movimento e algumas funções são ativas somente quando o veículo está em movimento.

Consulte *Mensagens do veículo*  
⇨ 106.

### Seleção de menus e funções

Os menus e funções podem ser selecionados pelos botões no lado direito do volante.



Pressione ◀ para abrir a página do menu principal. Selecione uma página do menu principal com △ ou ▽.

Confirme uma página do menu principal com ✓.

Quando uma página do menu principal for selecionada, pressione △ ou ▽ para selecionar as sub-páginas.

Pressione ▷ para abrir a próxima pasta da sub-página selecionada.

Pressione △ ou ▽ para selecionar funções ou configurar um valor numérico, se solicitado.

Pressione ✓ para selecionar e confirmar a função.

Quando uma página do menu principal for selecionada, esta seleção permanece armazenada até que outra página do menu principal seja selecionada. As sub-páginas são alteradas pressionando △ ou ▽.

Mensagens do veículo e de manutenção aparecem no Centro de Informações do Motorista se solicitado. Confirme as mensagens pressionando ✓. Consulte *Mensagens do veículo* ⇨ 106.

Em veículos sem controles do volante, é possível selecionar os menus e funções pelos botões na alavanca da seta.

## 100 Comandos e controles



Pressione **MENU** para alternar entre os menus principais ou voltar de um submenu para o menu de nível superior seguinte.

Gire a rodinha de ajuste para selecionar um submenu do menu principal ou para definir um valor numérico.

Pressione **SET/CLR** para selecionar e confirmar a função.

Mensagens do veículo e de manutenção aparecem no Centro de Informações do Motorista se solicitado. Confirme as mensagens pressionando **SET/CLR**. Consulte *Mensagens do veículo* ⇨ 106.

### Menu de informações

A lista a seguir contém todas as páginas possíveis do Menu de informações. Algumas podem não estar disponíveis para o seu veículo em particular. Dependendo do visor, algumas funções são simbolizadas.

Gire a rodinha de ajuste ou pressione  $\Delta$  ou  $\nabla$  para selecionar uma página.

- Média de consumo de combustível velocidade média do odômetro parcial 1 ou A
- Média de consumo de combustível velocidade média do veículo do odômetro parcial 2 ou B
- Velocidade digital
- Faixa de combustível
- Consumo instantâneo de combustível
- Vida útil do óleo remanescente
- Pressão dos pneus
- Cronômetro
- Distância segura

- Maiores consumidores
- Tendência de economia
- Índice ECO
- Página em branco

### Modelo A

As páginas **Remaining Oil Life (Tempo restante da vida útil do óleo)** e **Tire Pressure (Pressão dos pneus)** são exibidas no **Options Menu (Menu opções)** . Selecione pressionando **MENU**.

As páginas **Top Consumers (Maiores consumidores)**, **Economy Trend (Tendência econômica)** e **Eco index (Índice ECO)** são exibidas no **ECO Information Menu (Menu de informações ECO)** . Selecione pressionando **MENU**.

### Odômetro parcial 1/A e 2/B.

O odômetro parcial exibe a distância atual desde uma certa redefinição.

Para reiniciar no modelo A,

pressione ✓ por alguns segundos.

Para reiniciar no modelo B, pressione ▷ e confirme com ✓ no volante da seta (se equipado) ou pressione **SET/CLR** na alavanca da seta por alguns segundos

A página de informações do odômetro parcial 1/A e 2/B pode ser reiniciada separadamente enquanto o respectivo visor está ativo.

#### **Consumo médio de combustível**

Exibição do consumo médio. A medida pode ser reiniciada a qualquer momento e começa com o valor padrão.

Para reiniciar no modelo A, pressione ✓ por alguns segundos; no modelo B, pressione ▷ e confirme com ✓ no volante da seta (se equipado) ou pressione **SET/CLR** na alavanca da seta por alguns segundos.

#### **Velocidade média**

Exibição da velocidade média. A medição pode ser reinicializada a qualquer momento.

Para reiniciar no modelo A, pressione ✓ por alguns segundos, no modelo B, pressione ▷ e confirme com ✓.

#### **Velocidade digital**

Visor digital da velocidade instantânea.

#### **Faixa de combustível**

O intervalo é calculado a partir dos níveis atuais de combustível e de consumo. A tela exibe valores médios.

Após o reabastecimento, o intervalo é atualizado automaticamente depois de um breve intervalo de tempo.

Quando o nível do tanque de combustível estiver baixo, uma mensagem aparece no visor e o indicador de controle  no indicador de combustível acende.

Quando o tanque de combustível tiver que ser reabastecido imediatamente, uma mensagem de aviso aparece e permanece no visor. Adicionalmente, o indicador do controle  do indicador de nível de combustível pisca.

Consulte *Indicador de combustível* ⇨ 90.

#### **Consumo instantâneo de combustível**

Exibição do consumo instantâneo.

#### **Vida útil do óleo remanescente**

Indica uma estimativa da vida útil restante do óleo. O número em porcentagem significa o restante de vida útil atual do óleo.

Consulte *Visor de manutenção* ⇨ 91.

#### **Pressão dos pneus**

Verifica a pressão dos pneus de todas as rodas durante a direção.

Consulte *Luz do sistema de monitoramento da pressão dos pneus* ⇨ 96.



## 102 Comandos e controles

### Cronômetro (se equipado)

Para iniciar e parar, pressione ✓.

Para reiniciar, pressione >  
e confirme o reinício.

### Distância Segura

Exibe a distância em segundos de um veículo se movendo à frente.

Consulte *Luz de advertência do alerta de colisão dianteira (FCA) (Se equipado)* ⇨ 95.

### Maiores consumidores

A lista dos itens de conforto atualmente ligados que mais consomem é exibida em ordem decrescente. A potencial economia de combustível é indicada.

Durante condições esporádicas de condução, o motor pode ativar o desembaçador do vidro traseiro automaticamente. Neste caso, o desembaçador do vidro traseiro é indicado como um dos maiores consumidores, sem a ativação pelo motorista.

### Tendência econômica

Exibe o desenvolvimento do consumo médio em uma distância de 50 km. Os segmentos preenchidos exibem o consumo em etapas de 5 km e mostra o efeito da topografia ou do comportamento de condução no consumo de combustível.

### Índice econômico

O consumo de combustível atual é indicado em escala econômica. Para condução econômica, adapte o estilo de condução para manter o indicador na área Eco. Indicador fora da área Eco significa maior consumo de combustível.

Simultaneamente o valor da média de consumo é indicado.

### Página em branco

Exibe uma página em branco sem qualquer informação.

### Menu de áudio

O menu de áudio permite navegar pelas músicas, selecionar os favoritos ou alterar a fonte de áudio.

Consulte o manual do sistema de Conforto e conveniência.

### Menu do telefone

O menu do telefone permite o gerenciamento e realização de chamadas telefônicas, rolagem pela agenda telefônica e operação viva-voz do telefone.

Consulte o manual do sistema de Conforto e conveniência.

### Menu de opções

A lista a seguir contém todas as páginas possíveis do Menu de opções. Algumas podem não estar disponíveis para o seu veículo em particular. Dependendo do visor, algumas funções são simbolizadas.

Gire a rodinha de ajuste na alavanca da seta ou pressione △ ou ▽ no controle do volante (se equipado) para selecionar a página e seguir as instruções presentes nos submenus:

- Unidades
- Páginas de informações

- Aviso de velocidade

### Unidades

Veículo com controle do volante:  
pressione ✓ ou ▷ na exibição das unidades. Selecione unidades imperiais ou métricas pressionando ▽. Confirme pressionando ✓.

Veículo sem controle de volante:  
pressione **SET/CLR** na alavanca da seta durante a exibição das unidades. Para selecionar unidades métricas ou imperiais, gire a rodinha de ajuste. Confirme pressionando **SET/CLR**.

### Páginas de informações (se equipado)

Pressione ▷ enquanto as páginas de informações são exibidas. Uma lista de todos os itens do menu de informações é exibida. Selecione as funções a serem exibidas na página de informações pressionando ✓. As páginas selecionadas tem um ✓ na caixa de seleção. As função não

visíveis tem a caixa de seleção em branco. Consulte o **Info Menu (Menu de informações)** acima.

### Aviso de velocidade



A função de advertência de velocidade é ativada quando uma determinada velocidade é atingida.

Veículos com controle de volante:  
para definir o aviso de velocidade, pressione ✓ ou ▷ durante a exibição da página. Pressione △ ou ▽ para selecionar e ajustar o valor. Pressione ✓ para ajustar a velocidade. Quando a velocidade

estiver ajustada, esta função pode ser desligada pressionando ✓ ao visualizar esta página.

Veículos sem controle de volante:  
para definir o aviso de velocidade, pressione **SET/CLR** na alavanca da seta durante a exibição da página. Gire a rodinha de ajuste para selecionar e ajustar a velocidade. Depois de ajustada a velocidade, pressione **SET/CLR** na alavanca da seta durante a exibição dessa página para desativar esse recurso.

Se o limite de velocidade selecionado for excedido, uma advertência será exibida com uma campanha.

### Visor de informação

O visor de informações está localizado no painel de instrumentos, próximo ao painel de instrumentos.

Dependendo da configuração do veículo, ele tem um

- Visor colorido de 7" com funcionalidade de tela sensível ao toque

## 104 Comandos e controles

ou

- Visor colorido de 8" com funcionalidade de tela sensível ao toque

Os visores de informações podem indicar:

- Horário. Consulte *Relógio* ⇨ 85.
- Temperatura externa. Consulte *Temperatura externa (Se equipado)* ⇨ 84.
- Data. Consulte *Data em Relógio* ⇨ 85.
- Sistema de Conforto e conveniência, consulte a descrição no manual do sistema de Conforto e conveniência.
- Indicação da câmera de ré. Consulte *Câmera de ré (RVC) (Se equipado)* ⇨ 203.
- Indicação de instruções do Sistema auxiliar de estacionamento.

- Navegação, consulte a descrição no manual do sistema de Conforto e conveniência.
- Mensagens do Sistema. Consulte *Mensagens do veículo* ⇨ 106.
- Configurações para personalização do veículo. Consulte *Personalização do veículo* ⇨ 108.

### Visor colorido de 7"

Seleção de menus e configurações

Os menus e ajustes são acessados através do monitor.





Pressione  para ligar o visor.

Pressione  para exibir a página Inicial.

Toque ícone do visor do menu necessário com o dedo.

Toque o respectivo ícone para confirmar a seleção.

Toque  para retornar para o próximo nível mais alto de menu.

Pressione  para retornar para a página inicial.

Para obter mais informações, consulte o manual do sistema de Conforto e conveniência.

Consulte *Personalização do veículo*  
⇨ 108.

### Visor colorido de 8"

Seleção de menus e configurações

Existem três opções para operar  
o visor:

- Pelos botões abaixo do visor
- Tocando diretamente com  
o dedo
- Pelo reconhecimento de voz

### Operação pelo botão



Pressione  para ligar o visor.

Pressione  para exibir a página  
Inicial.

Gire **MENU** para selecionar um  
ícone do visor do menu ou uma  
função ou para rolar a lista  
o submenu.



Pressione **MENU** para confirmar  
uma seleção.

Pressione **BACK (VOLTAR)** para  
sair de um menu sem alterar uma  
configuração.

Pressione  para retornar para  
a página inicial.

Para obter mais informações,  
consulte o manual do sistema de  
Conforto e conveniência.

### Operação da tela sensível ao toque

O visor deve ser ligado  
pressionando . Pressione  para  
selecionar a página inicial.

Toque com o dedo o ícone do visor  
necessário ou uma função.

Role uma lista de submenu maior  
com o dedo pra cima ou para baixo.

Confirme a função necessária ou  
a seleção pelo toque.

Pressione **BACK (VOLTAR)** para  
sair de um menu sem alterar uma  
configuração.

Pressione  para retornar para  
a página inicial.

Para obter mais informações,  
consulte o manual do sistema de  
Conforto e conveniência.

### Reconhecimento de voz

Descrição, consulte o manual do  
sistema de Conforto e conveniência.

Consulte *Personalização do veículo*  
⇨ 108.

### Modo manobrista (se equipado)

Algumas funções do Centro de  
Informações do Motorista e do Visor  
de informações podem ser limitadas  
para alguns motoristas. (Ex:  
Desbloqueio do porta-malas  
e partida remota)

## 106 Comandos e controles

A ativação ou desativação do modo manobrista pode ser configurada no menu Configurações no menu de personalização do veículo.

Consulte *Personalização do veículo* ⇨ 108.

Para obter mais informações, consulte o manual do sistema de Conforto e conveniência.

### Mensagens do veículo

No visor médio (Modelo B) e no visor superior (Modelo A), pressione ✓ no volante (se equipado) para confirmar uma mensagem.



Veículos sem controles de volante: pressione **SET/CLR** na alavanca da seta para confirmar a mensagem



### Mensagens do veículo e de manutenção

As mensagens do veículo são visualizadas como texto. Siga as instruções dadas nas mensagens.

O sistema exibe mensagens relacionadas aos seguintes tópicos:

- Mensagens de manutenção
- Níveis dos fluidos
- Sistema de alarme antifurto
- Freios
- Sistemas de tração
- Sistemas de controle de condução

- Sistemas de assistência ao motorista
- Controle de velocidade de cruzeiro
- Alerta de colisão frontal
- Sistemas auxiliares de estacionamento
- Iluminação, substituição de lâmpadas
- Alerta de ponto cego lateral
- Assistente de permanência na faixa
- Compartimento de carga, Tampa do compartimento de carga
- Controle remoto
- Sistema de chave electrónica
- Partida sem a chave
- Cintos de segurança
- Sistemas de airbag
- Motor e transmissão
- Pressão dos pneus
- Estado da bateria do veículo
- Sistema de parada-partida

### **Mensagens no visor de informações**

Algumas mensagens importantes pode aparecer adicionalmente no visor de informações. Pressione o botão multifunções para confirmar a mensagem. Algumas mensagens aparecem apenas por alguns segundos.

#### **Cuidado**

O veículo ou o motor podem ser danificados gravemente caso continue dirigindo com a mensagem e/ou código no Mostrador digital com funções múltiplas acesa. Entre em contato imediatamente com uma Concessionária ou Oficina Autorizada Chevrolet.

### **Avisos sonoros de advertência**

#### **Quando ligar o motor ou enquanto dirige**

Apenas um alerta sonoro soará por vez.

O alerta sonoro sobre os cintos de segurança não afivelados tem prioridade sobre qualquer outro.

- Se o cinto de segurança não estiver preso.
- Se uma das portas ou a porta da retaguarda não estiver bem fechada aquando do início da marcha.
- Se uma certa velocidade for excedida quando o freio de estacionamento for aplicado.
- Se aproximar de um veículo à frente muito rapidamente.
- Se a velocidade programada ou o limite de velocidade for excedido.

## 108 Comandos e controles

- Se aparecer uma mensagem no Centro de informações do motorista.
- Se a chave eletrônica não estiver no compartimento de passageiros.
- Se o auxiliar de estacionamento detectar um objeto.
- Se ocorrer uma mudança de faixa não intencional.

### Quando o veículo estiver estacionado e/ou a porta do motorista for aberta

- Quando a chave está na ignição.
- Com as luzes exteriores ligadas.

### Durante um Autostop

- Se a porta do motorista estiver aberta.
- Se alguma condição para um Autostart não for cumprida.

### Mensagens de voltagem da bateria e carga

Quando a voltagem da bateria do veículo estiver baixa, uma mensagem de advertência aparecerá no Centro de informações do motorista.

1. Desligue todos os consumidores de eletricidade que não são necessários para a condução segura, por exemplo, o desembaçador do vidro traseiro ou outros grandes consumidores.
2. Carregue a bateria do veículo dirigindo continuamente por um tempo ou usando um dispositivo de carga.

A mensagem de advertência desaparecerá após o motor ter sido ligado duas vezes sem queda de voltagem.

Se a bateria do veículo não puder ser recarregada, faça o conserto em uma oficina.

### Personalização do veículo

O comportamento do veículo pode ser personalizado alterando as configurações no visor de informações.

Dependendo do equipamento e dos regulamentos específicos do país, algumas das funções descritas abaixo podem não estar disponíveis.

Algumas funções são exibidas ou ativas somente quando o motor está ligado.

### Configurações pessoais

#### Visor colorido de 7"

Pressione , selecione **Settings (Configurações)** e então **Vehicle (Veículo)** na tela sensível ao toque.

#### Visor colorido de 8"

Pressione  e então o ícone **Settings (Configurações)**.

As seguintes configurações podem ser alteradas nos menus correspondentes:

#### Veículo

- **Climatização e qualidade do ar**

**Velocidade do ventilador automática:** Modifica o nível do fluxo de ar do Sistema de ventilação e ar condicionado na cabine no modo automático.

- **Assist. estacionam. / Det. colisão**

**Sistema auxiliar de estacionamento:** Ativa ou desativa a Sistema auxiliar de estacionamento ultrassônico. A ativação pode ser selecionada com ou sem o acoplamento do reboque.

**Alerta de zona de ponto cego (se equipado):** ativa ou desativa o alerta de zona de ponto cego.

- **Conforto e conveniência**

**Volume do aviso sonoro:** Altera o volume dos avisos sonoros.

**Limpadores com sensor de chuva (se equipados):** ativa ou desativa os limpadores automáticos com sensor de chuva.

**Limpador automático em marcha à ré (se equipado):** Ativa ou desativa a ligação automática do limpador do vidro traseiro quando a marcha à ré é engatada. Essa função funcionará corretamente apenas quando o limpador dianteiro estiver ligado.

- **Iluminação**

**Luzes do localizador do veículo:** Ativa ou desativa a Iluminação de entrada.

**Luzes de saída:** Ativa ou desativa e altera a duração das luzes de saída.

- **Travamento elétrico das portas**

**Travamento automático das portas:** Ativa ou desativa o travamento automático das portas após ligar a ignição.

- **Travamento, destravamento e partida remotos**

**Feedback de luz de destravamento remoto:** Ativa ou desativa o piscar indicador do sinalizador de advertência ao destravar.

**Destravamento de portas remoto:** Altera a configuração para destravar apenas a porta do motorista ou todo o veículo ao destravar.

**Retravamento remoto de portas destravadas:** Ativa ou desativa a função de retravamento automático após destravar sem abrir o veículo.

**Operação remota dos vidros:** Ativa ou desativa a operação dos vidros elétricos com o controle remoto.

**Destravamento de portas passivo (se equipado):** Altera a configuração para destravar apenas a porta do motorista ou todo o veículo ao destravar.



## 110 Comandos e controles

---

**Travamento de portas passivo (se equipado):** Ativa ou desativa a função de travamento passivo. Esta função trava automaticamente o veículo após alguns segundos se todas as portas tiverem sido fechadas e uma chave eletrônica tiver sido removida do veículo.

**Alerta de controle remoto deixado no veículo (se equipado):** Ativa ou desativa o aviso sonoro quando a chave permanecer no veículo.

## Iluminação

### Iluminação externa

Controles de luzes externas .....	111
Controle de luz automático (Se equipado) .....	112
Interruptor de luz alta/baixa do farol dianteiro .....	112
Lampejador dos faróis .....	114
Ajuste de alcance do farol (Se equipado) .....	115
Luzes de funcionamento diurno (DRL) .....	115
Luzes de pisca-alerta .....	115
Sinais de seta e de mudança de faixa .....	116
Lâmpadas para neblina dianteiras (Se equipado) ....	116
Lâmpadas para neblina traseiras (Se equipado) ....	117
Luzes de marcha à ré .....	117
Coberturas de luzes obscurecidas .....	117

### Iluminação interna

Controle de iluminação do painel de instrumentos .....	117
--	-----

Luzes do compartimento de carga .....	118
Lâmpadas de cortesia .....	118
Lâmpadas de leitura (Se equipado) .....	119
Luzes do porta-luvas .....	119
Luzes do quebra-sol .....	119

### Recursos de iluminação

Iluminação de entrada .....	119
Iluminação de saída .....	120
Proteção de energia da bateria .....	120

## Iluminação externa

### Controles de luzes externas

#### Controle das luzes de lanterna



Gire o interruptor das luzes:

**AUTO (se equipado)** : Controle automático de iluminação: o farol baixo é ligado e desligado automaticamente dependendo das condições de luminosidade externas.

## 112 Iluminação

☉ : Ativação ou desativação do comando automático de faróis.  
O controle volta para AUTOMÁTICO.

☰☑ : Luzes laterais

☰☑ : Faróis

Consulte *Lâmpadas para neblina dianteiras (Se equipado)* ⇨ 116 e *Lâmpadas para neblina traseiras (Se equipado)* ⇨ 117.

O estado atual do controle automático de iluminação é exibido no centro de informações do motorista.

Ao ligar a ignição, o controle automático das luzes está ativo.

Quando os faróis estão ligados, ☰☑ acende. Indicador de controle ☉.

### Luzes traseiras

As luzes traseiras são acesas junto com os faróis e as luzes laterais.

### Controle de luz automático (Se equipado)



Quando a função de controle automático das luzes está ligada e o motor está a trabalhar, o sistema alterna entre luzes de circulação diurna e faróis que dependem automaticamente das condições de luminosidade e da informação dada pelo sistema do sensor de chuva.

Consulte *Luzes de funcionamento diurno (DRL)* ⇨ 115.

### Ativação automática dos faróis

Em más condições de luminosidade, os faróis são ligados.

### Interruptor de luz alta/baixa do farol dianteiro

#### Farol alto



Empurre a alavanca para alternar entre farol alto e baixo.

Puxe a alavanca para desativar o farol alto.

**⚠ Perigo**

Sempre alterne os faróis altos para baixos quando se aproximar de veículos na direção contrária ou quando outros veículos se aproximarem. Os faróis altos podem cegar temporariamente outros motoristas, o que pode resultar em uma colisão.

**Assistência para farol alto (se equipado)**

Esta função permite que o farol alto funcione como luz principal de condução à noite.

A câmera no para-brisa detecta as luzes dos veículos à vindo ou indo. Uma vez ativado, a assistência para farol alto permanece ativa e liga e desliga o farol alto dependendo das condições ao redor. A última configuração da assistência para farol alto permanecerá após a ignição ser ligada novamente.

**Ativação**

**Alavanca indicadora com botão MENU**





Ative a assistência para farol alto empurrando a alavanca indicadora duas vezes. O farol alto é ligado automaticamente em velocidades acima de 50 km/h. O farol alto é desligado em velocidades abaixo de 35km/h, mas a assistência para farol alto permanece ativa.

**Alavanca indicadora com botão **



Ative a assistência para farol alto pressionando  uma vez. O farol alto é ligado automaticamente em velocidades acima de 50 km/h. O farol alto é desligado em velocidades abaixo de 35km/h, mas a assistência para farol alto permanece ativa.

O indicador de controle verde  fica continuamente aceso quando o assistente de farol alto está ativo, e o  azul acende quando o farol alto está ligado.

## 114 Iluminação

Pressionar a alavanca indicadora uma vez liga o farol alto manual sem a assistência para farol alto.

A assistência para farol alto alterna automaticamente para farol baixo quando:

- Estiver conduzindo em áreas urbanas.
- A função estacionamento de ré estiver ativa.
- As luzes de neblina dianteiras ou traseiras estiverem acesas.

Se não houver restrições detectadas, o sistema alterna novamente para farol alto.

### Desativação

#### Alavanca indicadora com botão MENU

Se a assistência para farol alto estiver ativa e o farol alto estiver ligado, puxe a alavanca indicadora uma vez para desativar a assistência para farol alto.

Se a assistência para farol alto estiver ativa e o farol alto estiver desligado, empurre a alavanca

indicadora duas vezes para desativar a assistência para farol alto.

Empurrar a alavanca indicadora para ativar o farol alto manual também desativará a assistência para farol alto.

#### Alavanca indicadora com botão

Se a assistência para farol alto estiver ativa e o farol alto estiver ligado, empurre  uma vez ou puxe a alavanca indicadora uma vez para desativar a assistência para farol alto.

Se a assistência para farol alto estiver ativa e o farol alto estiver desligado, empurre  uma vez para desativar a assistência para farol alto.

Empurrar a alavanca indicadora para ativar o farol alto manual também desativará a assistência para farol alto.

#### Lampejo do farol junto com a assistência para farol alto

Lampejar o farol puxando a alavanca indicadora uma vez não desativará a assistência para farol alto quando o farol alto estiver desligado.

Lampejar o farol puxando a alavanca indicadora uma vez desativa a assistência para farol alto quando o farol alto estiver ligado.

#### Lampejador dos faróis

Para ativar o lampejador de farol alto, puxe a alavanca.

## Ajuste de alcance do farol (Se equipado)

### Ajuste do alcance dos faróis manual



Para adaptar o alcance do farol à carga do veículo e evitar ofuscamento: gire a roda  para a posição necessária.

**0** : assentos dianteiros ocupados

**1** : todos os assentos ocupados

**2** : todos os assentos ocupados e bagageiro cheio

**3** : assento do motorista ocupado e bagageiro cheio.

## Luzes de funcionamento diurno (DRL)

As luzes para condução diurna aumentam a visibilidade do veículo durante o dia.

Elas são ligadas automaticamente durante o dia quando o motor estiver ligado.

O sistema alterna entre as luzes de condução diurnas e os faróis automaticamente, dependendo das condições de luminosidade.

Consulte *Controle de luz automático (Se equipado)* ⇨ 112.

## Luzes de pisca-alerta



Acionado com o botão .

No caso de um acidente com utilização do air bag, o pisca-alerta é ativado automaticamente.

## 116 Iluminação

### Sinais de seta e de mudança de faixa



**Alavanca para cima** : Luzes indicadoras dos sinalizadores de direção direitas

**Alavanca para baixo** : Luzes indicadoras dos sinalizadores de direção esquerdas

Se a alavanca for deslocada para lá do ponto de resistência, o indicador de mudança de direção fica ligado continuamente. Quando o volante

voltar à posição inicial, o indicador de mudança de direção apagar-se-á automaticamente.

Para piscar três vezes, como ao trocar de pista, pressione a alavanca até sentir resistência e solte-a.

Mova a alavanca para o ponto de resistência e segure-a para indicação por mais tempo.

Desligue as Luzes indicadoras dos sinalizadores de direção manualmente movendo a alavanca para a posição original.

### Lâmpadas para neblina dianteiras (Se equipado)



Acionado com o botão .

Interruptor das luzes na posição AUTO: ligar as luzes de neblina dianteiras ligará os faróis automaticamente.

#### Nota

Para operar os faróis de neblina, a ignição deverá estar ligada e as luzes de presença ou os faróis acesos.

## Lâmpadas para neblina traseiras (Se equipado)



Acionado com o botão .

Controle das luzes externas na posição AUTO: ligar as luzes de neblina traseiras acenderá os faróis automaticamente.

Controle das luzes externas na posição : as luzes de neblina traseiras somente são ligadas com as luzes de neblina dianteiras.

A luz de neblina traseira do veículo é desativada quando estiver com reboque ou quando um plugue for

ligado na tomada, por exemplo, quando um suporte para bicicleta for usado.

## Luzes de marcha à ré

As luzes de ré acendem quando a ignição está ligada e a marcha à ré é selecionada.

## Coberturas de luzes obscurecidas

A parte interna do compartimento das luzes pode embaçar brevemente em condições de tempo molhado e frio, em chuva pesada ou após a lavagem.

O embaçamento desaparece rapidamente por si mesmo; para ajudar, acenda os faróis.

## Iluminação interna

### Controle de iluminação do painel de instrumentos



O brilho das luzes a seguir pode ser ajustado quando as luzes exteriores estiverem ligadas:

- Iluminação do painel de instrumentos
- Visor de informação
- Interruptores acesos e elementos de operação acesos



## 118 Iluminação

Gire a rodinha  e segure até que o brilho desejado seja obtido.

Em veículos com sensor de luminosidade, o brilho só pode ser ajustado quando as luzes externas estiverem ligadas e o sensor de luminosidade detectar condições noturnas.

### Luzes do compartimento de carga

Acende quando a tampa do porta-malas está aberta e desliga automaticamente quando a tampa é fechada.

### Lâmpadas de cortesia

Durante a entrada e a saída do veículo, as luzes de cortesia dianteiras e traseiras acendem automaticamente e desligam após um tempo.

#### Nota

No caso de um acidente com utilização do air bag, as luzes de cortesia são acesas automaticamente.

### Luz de cortesia dianteira



Uso do interruptor basculante:

**pressione**  : ligar e desligar automaticamente



**pressione**  : ligado

**pressione**  : desligado

### Luz de cortesia traseira





Acende junto com a luz de cortesia dianteira dependendo da posição do interruptor basculante.

Pressione  ou  (se equipados) para ligar manualmente.

## Lâmpadas de leitura (Se equipado)



Operado com os botões  e   
nas luzes de cortesia dianteiras  
e traseiras.

### Perigo

Evite utilizar as luzes internas ao dirigir no escuro.  
Um compartimento de passageiro iluminado reduz a visibilidade no escuro e poderá causar uma colisão.

## Luzes do porta-luvas

A luz é ligada quando o porta-luvas é aberto e desliga quando ele é fechado.

## Luzes do quebra-sol

Acende quando a tampa é aberta.

## Recursos de iluminação

### Iluminação de entrada

### Iluminação de boas vindas

As luzes internas se acendem por um tempo curto ao destravar o veículo com o controle remoto do rádio.

As luzes desligam imediatamente quando a ignição é ligada.

As seguintes luzes serão ligadas adicionalmente ao abrir a porta do motorista:

- todos os interruptores
- luzes do painel de instrumentos
- Mostrador digital com funções múltiplas

## 120 Iluminação

### Iluminação de saída

As seguintes luzes acenderão se a ignição for desligada:

- Luzes internas
- Luz do painel de controle (apenas quando estiver escuro)

Elas desligarão automaticamente após um tempo e serão ativadas novamente se a porta do motorista for aberta.

### Proteção de energia da bateria

#### Função estado de carga da bateria do veículo

A função garante a maior vida útil da bateria do veículo através de um gerador com saída de energia controlável e distribuição de energia otimizada.

Para evitar descarga da bateria do veículo ao conduzir, os seguintes sistemas são reduzidos automaticamente em dois estágios e finalmente desligados:

- Desembaçador do vidro traseiro (se equipado)
- Aquecedor auxiliar (se equipado)
- Ventoinha

No segundo estágio, uma mensagem que confirma a ativação da proteção contra descarga da bateria do veículo será exibida no centro de informações do motorista.

#### Desligando as luzes elétricas

Para evitar a descarga da bateria do veículo quando a ignição está desligada, algumas das luzes internas são desligadas automaticamente após algum tempo.

## **Sistema de conforto e conveniência**

### **Introdução**

Conforto e Conveniência . . . . .	121
Dispositivo antifurto . . . . .	123
Visão geral . . . . .	124
Controles do Volante (Se equipado) . . . . .	126
Uso do sistema . . . . .	126
Operação . . . . .	130

### **Rádio**

Rádio AM-FM . . . . .	136
-----------------------	-----

### **Reprodutores de áudio**

Dispositivos auxiliares . . . . .	138
-----------------------------------	-----

### **Telefone**

Apple CarPlay e Android Auto . . . . .	146
Uso do reconhecimento de voz . . . . .	148
Fone viva-voz . . . . .	148
Telefones celulares e equipamentos de rádio CB . . . . .	157

### **Marcas registradas e Contratos de licença**

Acordos de licença e marcas registradas . . . . .	159
---	-----

## **Introdução**

### **Conforto e Conveniência**

#### **Serviços de informação e entretenimento**

##### **Nota**

Algumas funções do Sistema de conforto e conveniência podem não ser compatíveis com todos os celulares e smartphones disponíveis no mercado. Tais recursos também dependem de conexão com a internet, do serviço oferecido pelas operadoras de telefonia e da disponibilidade do aplicativo.

#### **Informação geral**

O sistema de conforto e conveniência oferece o que há de melhor em conforto e conveniência para veículos.

Usando as funções de sintonização do rádio, pode-se registrar até 25 estações nas cinco páginas de favoritos.

## 122 Sistema de conforto e conveniência

Podem ser conectados ao sistema de Conforto e conveniência dispositivos de armazenamento de dados externos, por exemplo: iPod, dispositivos USB ou outros dispositivos auxiliares como outras fontes de áudio, tanto via cabo ou via Bluetooth.

Além disso, o sistema de Conforto e conveniência é equipado com um portal de telefone que permite o uso confortável e seguro do telefone celular no veículo.

Usando a função de projeção do telefone, pode-se usar aplicativos específicos do smartphone através do sistema de Conforto e conveniência.

Como opção, o sistema de Conforto e conveniência pode ser operado usando a tela sensível ao toque e os botões no painel de controle, os comandos no volante ou, se fornecido pelo telefone celular, por reconhecimento de voz. O design bem planejado dos elementos de controle, a tela

sensível ao toque e os visores claros permitem que você controle o sistema de forma fácil e intuitiva.

### Nota

Este manual descreve todas as opções e os recursos disponíveis para os diversos sistemas de Conforto e conveniência.

Certas descrições, incluindo funções do menu e do mostrador, podem não se aplicar ao seu veículo devido a variação de modelo, especificações do país, equipamentos especiais ou acessórios.

### Informações importantes sobre a operação e a segurança de tráfego



#### Perigo

- O sistema de Conforto e conveniência deve ser usado para que o veículo possa ser conduzido em segurança o tempo todo.

(Continuação)

#### Perigo (Continuação)

Em caso de dúvida, pare o veículo e opere o sistema de Conforto e conveniência com o veículo parado.

- Todo sistema de posicionamento global (GPS) DEVE ser considerado como um sistema auxiliar de navegação e orientação. Em nenhuma circunstância ele deverá substituir ou eliminar os cuidados e a atenção ao dirigir um veículo. Para obter informações adicionais, consulte o manual do fabricante do rádio com MyLink que acompanha este manual.

### **Recepção de rádio**

A recepção de rádio pode ser perturbada por estática, ruídos, distorção ou perda de recepção devido a:

- alterações na distância até o transmissor
- recepção de vários caminhos devido a reflexão
- áreas de sombra

### **Dispositivo antifurto**

O Sistema de conforto e conveniência é equipado com um sistema de segurança eletrônico com a finalidade de evitar furtos.

O Sistema de conforto e conveniência funciona apenas no seu veículo e não tem utilidade para um ladrão.

## 124 Sistema de conforto e conveniência

### Visão geral



1. Visor / Tela sensível ao toque

2. Menu inicial

Botões da tela de acesso a:

**AUDIO (ÁUDIO):** funções de áudio

**GALLERY (GALERIA):** funções de imagens e vídeos

**PHONE (TELEFONE):** funções do telefone celular

**PROJECTION (PROJEÇÃO):** projeção do telefone

**SETTINGS (CONFIGURAÇÕES):** configurações do sistema

**ONSTAR:** Funções OnStar

3. Indicadores de data, hora e temperatura.

4. 

Pressão curta: abre o menu do telefone.

ou abre a função projeção do telefone (se ativada)

Pressão longa: ativa o reconhecimento de voz.

5. 

Pressionar rápido: procurar a próxima estação (com sinal melhor) quando o rádio está ativo.

ou pula para a próxima faixa quando dispositivos externos estiverem ativos.

Pressão longa: busca para cima quando o rádio estiver ativo

ou passa para a frente quando dispositivos externos estiverem ativos.

6. 

Pressão curta: liga o sistema de Conforto e conveniência se estiver desligado

ou silencia o sistema se estiver ligado.

Pressão longa: desliga o sistema de Conforto e conveniência.

Girar: ajusta o volume

7. 

Pressionar rápido: procurar a estação anterior (com sinal melhor) quando o rádio está ativo.

ou pula para a faixa anterior quando dispositivos externos estiverem ativos

Pressão longa: busca para baixo quando o rádio estiver ativo

ou volta para trás quando dispositivos externos estiverem ativos

8. 

Pressão curta: abre o menu Inicial.

Pressão longa: abre a função projeção do telefone (se ativada)



## 126 Sistema de conforto e conveniência

### Controles do Volante (Se equipado)



1. ☎

Pressionar curto: atender chamada telefônica.

Pressão longa: ativa o reconhecimento de voz.

2. Controlador de 5 posições

Botões de pressão: operam os menus do centro de informações do motorista.

◀ - exibe o menu para a seleção do aplicativo, volta para o próximo nível maior de menu.

▶ - exibe aplicativo - menu principal específico.

▽ / ▲ - seleciona um item do menu.

✓ - confirma a seleção

3. 🔇

Pressionar: finalizar/recusar chamada

ou desativar o reconhecimento de voz.

ou ativar/desativar a função mudo.



Pressione os botões no lado esquerdo atrás do volante para escolher uma das estações de rádio favoritas armazenadas.

Pressione os botões no lado direito atrás do volante para ajustar o volume.

### Uso do sistema

#### Elementos de controle

O sistema de Conforto e conveniência é operado com os botões de função, uma tela sensível ao toque e menus que são mostrados no visor.

As entradas são feitas  
opcionalmente usando:

- a unidade de controle central no painel de controle.
- a tela sensível ao toque.
- os controles de áudio no volante.
- o reconhecimento de voz.

### **Ligando e desligando o sistema de Conforto e conveniência**

Pressione . Após ligar, a última fonte do sistema de conforto e conveniência é ativada.

#### **Desligamento automático**

Se o sistema de conforto e conveniência foi ligado pressionando  com a ignição desligada, ele desligará novamente automaticamente 10 minutos após a última entrada do usuário.

#### **Ajustando o volume**

Gire . O ajuste atual é mostrado na tela.

Quando o sistema de Conforto e conveniência é ligado, é ajustado o último volume selecionado, se ele for inferior ao volume máximo de partida.

#### **Nota**

- A finalidade do botão de controle do volume do rádio é fornecer proteção auricular para o usuário, bem como preservar os alto-falantes do veículo.
- Saúde: Apesar de os níveis de emissão do produto serem regulamentados, caso você use aparelho auditivo ou marca-passo, antes de usar esse dispositivo, consulte os fabricantes e seu médico. A exposição a níveis altos de som por longos períodos pode causar danos à audição.

De acordo com a Lei 11291/2006, eventualmente poderá ocorrer danos ao sistema auricular quando exposto a uma potência sonora superior a 85 (oitenta e cinco) decibéis.

#### **Volume com compensação de velocidade**

Quando o volume com compensação de velocidade estiver ativado, ele é adaptado automaticamente para se adequar ao ruído da estrada e do vento enquanto você dirige.

#### **Mudo**

Pressione  para silenciar o sistema de conforto e conveniência.

Para cancelar a função de silenciamento: pressione  novamente. O último volume selecionado é ajustado novamente.

#### **Modos de operação**

Pressione  para exibir o menu inicial.

## 128 Sistema de conforto e conveniência



### Nota

Para obter uma descrição detalhada da operação do menu pela tela sensível ao toque.

### ÁUDIO

Selecione **AUDIO (ÁUDIO)** para abrir o menu principal do último modo de áudio selecionado.

Selecione **Source (Fonte)** na tela para exibir a barra de seleção de interação.



Para alterar para outro modo de áudio: toque um dos itens na barra de seleção de interação.

Para obter uma descrição detalhada de:



- Funções do rádio. Consulte *Rádio AM-FM* ⇨ 136.
- Dispositivos externos (USB, AUX, Bluetooth). Consulte *Dispositivos auxiliares* ⇨ 138.

### Nota

Para retornar facilmente à tela de áudio ativa, toque 🎵 na linha superior de qualquer tela.

### GALLERY (GALERIA)

Selecione **GALLERY (GALERIA)** para abrir o menu de imagens ou vídeos para arquivos armazenados em um dispositivo externo, por exemplo, um pendrive USB ou um smartphone.

Selecione  ou  para exibir o menu de imagens ou vídeos. Selecione o arquivo de imagem ou vídeo desejado para exibir o respectivo item no visor.



Para obter uma descrição detalhada de:

## Sistema de conforto e conveniência 129

- Funções de imagem. Consulte Exibição de imagens em *Dispositivos auxiliares* ⇨ 138.
- Funções de vídeo. Consulte Reprodução de vídeos em *Dispositivos auxiliares* ⇨ 138.

### TELEFONE

Antes do portal do telefone poder ser usado, uma conexão deve ser estabelecida entre o sistema de Conforto e conveniência e o telefone celular.

Para obter uma descrição detalhada da preparação e do estabelecimento da conexão Bluetooth entre o sistema de Conforto e conveniência e o telefone celular. Consulte "Conexão Bluetooth" em *Fone viva-voz* ⇨ 148.

Se o telefone celular estiver conectado, selecione **PHONE (TELEFONE)** para exibir o menu principal do portal do telefone.



Para obter uma descrição detalhada da operação do telefone celular pelo sistema de Conforto e conveniência. Consulte *Operação*.

### PROJEÇÃO

Para exibir aplicativos específicos do visor do smartphone no sistema de Conforto e conveniência, conecte o smartphone.

Selecione **PROJECTION (PROJEÇÃO)** para iniciar a função projeção.

Dependendo do smartphone conectado, um menu principal com diferentes aplicativos selecionáveis é exibido.

Para obter uma descrição detalhada consulte *Usar os aplicativos do smartphone*.

### CONFIGURAÇÕES

Selecione **SETTINGS (CONFIGURAÇÕES)** para abrir um menu para diversas configurações relacionadas ao sistema, por exemplo, desativar o retorno audível do toque.



## 130 Sistema de conforto e conveniência

### Operação

O visor do sistema de Conforto e conveniência tem uma superfície sensível ao toque que permite a interação direta com os comandos do menu exibido.



#### Cuidado

Não use itens pontiagudos ou duros como pontas de caneta, lápis ou similares para tocar a tela.

#### ↩ botão do visor



Ao operar os menus, pressione  no respectivo submenu para voltar para o próximo menu de nível maior.

Quando não houver o botão  exibido no visor, você está no nível mais alto do respectivo menu. Pressione  para exibir a tela inicial.

#### Selecionar ou ativar um botão ou item do menu na tela



Toque um botão da tela ou um item do menu.

A função do sistema correspondente é ativada, uma mensagem é exibida ou um submenu com mais opções é exibido.

#### Nota

Nos próximos capítulos, os passos para a seleção e ativação de um botão ou de um item do menu na tela pela tela sensível ao toque serão descritos como "...selecione <nome do botão>/<nome do item>".

#### Mover itens no menu inicial



Toque e segure o elemento que deseja mover até que caixas vermelhas pareçam ao redor dos ícones. Mova o dedo para o local desejado e solte o elemento.

**Nota**

Deve ser aplicada pressão constante e o dedo deve ser movido em velocidade constante.

Todos os outros itens são rearranjados.

Pressione um dos botões do painel de controle para sair do modo de edição.

**Nota**

O modo de edição sai automaticamente após 30 segundos de inatividade.

**Listas rolantes**



Se houver mais itens disponíveis do que os apresentados na tela, a lista deve ser rolada.

Para rolar a lista de itens de menu, pode-se:

- Posicionar o dedo em qualquer lugar da tela e movê-lo para cima ou para baixo.

**Nota**

Deve ser aplicada pressão constante e o dedo deve ser movido em velocidade constante.

- Tocar ▼ ou ▲ na parte de cima e de baixo da barra de rolagem.
- Mover a barra deslizante para cima e para baixo com o dedo.

Para voltar para o início da lista, toque o título da lista.

**Nota**

Nos próximos capítulos, os passos para a rolagem para um item da lista pela tela sensível ao toque serão descritos como "...selecione <nome do botão>/<nome do item>".

**Páginas de rolagem**



## 132 Sistema de conforto e conveniência

### Nota

As páginas apenas são roláveis se houver mais de uma página disponível.

Para rolar de uma página para outra:

- Posicione o dedo em qualquer lugar da tela e mova-o para a esquerda para rolar para a próxima página ou para a direita para rolar para a página anterior.

### Nota

Deve ser aplicada pressão constante e o dedo deve ser movido em velocidade constante.

- Toque em > ou < na tela.

### Nota

Nos próximos capítulos, os passos para rolagem de páginas pela tela sensível ao toque serão descritos como "...rola para ... página....".

### Configurações de tom

No menu de configurações de tom, as características do tom podem ser ajustadas. O menu pode ser acessado de cada menu principal de áudio.

Para abrir o menu de configurações de tom, selecione **Menu** na última linha do respectivo menu principal de áudio. Se necessário, role pela lista de itens de menu e selecione **Tone Settings (Configurações de tom)**. O menu respectivo exibido.



### Modo equalizador

Use esta configuração para otimizar o tom para o estilo da música, por exemplo, Rock ou Clássico.

Selecione o estilo de som desejado na barra de seleção interativa na parte de baixo da tela. Se escolher Personalizado, pode-se ajustar manualmente as seguintes configurações.

### Grave

Use esta configuração para aumentar ou atenuar as frequências graves das fontes de áudio.

Toque em + ou - para ajustar as configurações.

### Médio

Use esta configuração para aumentar ou atenuar as frequências médias da fonte de áudio.

Toque em + ou - para ajustar as configurações.

### Agudo

Use esta configuração para aumentar ou atenuar as frequências altas das fontes de áudio.

## Sistema de conforto e conveniência 133

Toque em + ou - para ajustar as configurações.

### Ajustar o balanço e o atenuador

Use a ilustração no lado direito do menu para ajustar o balanço e o atenuador.

Para definir o ponto no compartimento de passageiros no qual o som está em seu nível mais alto, toque o ponto correspondente na ilustração.

Alternativamente, mova o marcador vermelho para o ponto desejado.

### Nota

As configurações do balanço e do atenuador são válidas para todas as fontes de áudio. Eles não podem ser ajustados individualmente para cada fonte de áudio.

### Ajustes de volume

#### Ajustar o nível máximo de volume inicial

Pressione  e selecione **Settings (Configurações)**.

Selecione **Radio (Rádio)**, role pela lista e selecione **Max Startup Volume (Volume máximo inicial)**.

Toque em + ou - para ajustar as configurações.

#### Ajustar o volume com compensação de velocidade

Pressione  e selecione **Settings (Configurações)**.

Selecione **Radio (Rádio)**, role pela lista e selecione **Auto Volume (Volume automático)**.

Para ajustar o grau de adaptação do volume, selecione uma das opções da lista.

**Off (Desligado):** não há aumento do volume com o aumento da velocidade do veículo.

**High (Alto):** aumento máximo do volume com o aumento da velocidade do veículo.

#### Ativar ou desativar a função de retorno de toque audível

Se a função de retorno de toque audível estiver ativa, cada toque em um botão na tela ou em um item do menu é indicado por um sinal sonoro.

Pressione  e selecione **Settings (Configurações)**.

Selecione **Radio (Rádio)** e role pela lista para **Audible Touch Feedback (Retorno de toque audível)**.





## 134 Sistema de conforto e conveniência

Toque o botão da tela ao lado de Audible Touch Feedback (Retorno de toque audível) para ativar ou desativar a função.

### Configurações do sistema

As configurações seguintes envolvem todo o sistema. Todas as outras configurações são descritas por tema no respectivo capítulo deste manual.

### Configurações de hora e data

Pressione  e selecione **Settings (Configurações)**.

Selecione **Time and Date (Hora e data)** para exibir o respectivo submenu.



### Definir formato de hora

Para selecionar o formato de hora desejado, toque nos botões 12h ou 24 na tela.

### Definir formato de data

Para selecionar o formato de data desejado, selecione Set Date Format (Configurar formato de data) e escolha entre as opções disponíveis no submenu.

### Configurar Hora e data

Para ajustar as configurações de hora e data, selecione **Set Time (Configurar hora)** ou **Set Date (Configurar data)**.

Toque em + e - para ajustar as configurações.

### Configurações de idioma

Pressione  e selecione **Settings (Configurações)**.

Selecione **Language (Idioma)** para exibir o respectivo menu.

Para ajustar o idioma dos textos do menu: toque no idioma desejado.

### Função de rolagem de texto

Se um longo texto for exibido na tela, por exemplo: títulos de músicas ou nomes de estações, o texto pode tanto rolar continuamente ou rolar uma vez e ficar exibido de forma truncada.

Pressione  e selecione **Settings (Configurações)**.

Selecione **Radio (Rádio)**.



Se deseja que o texto seja rolado continuamente, ative **Text Scroll (Rolagem de texto)**.

Se deseja que o texto seja rolado em blocos, desative a configuração.

#### **Função de exibição do relógio**

Se não quer ver o visor iluminado, por exemplo, durante a noite, pode-se desligar o visor.

Pressione  e selecione **Settings (Configurações)**.

Role pela lista e selecione **Turn Display Off (Desligar o visor)**.  
O visor é desligado, e as funções de áudio permanecem ativas.

#### **Padrão de fábrica**

Pressione  e selecione **Settings (Configurações)**.

Role pela lista e selecione **Return to Factory Settings (Retornar para as configurações de fábrica)**.

Para restaurar todas as configurações de personalização do veículo, selecione **Restore Vehicle Settings (Restaurar configurações do veículo)**.

Para excluir os dispositivos Bluetooth pareados, a lista de contatos e os números do correio de voz armazenados, selecione **Clear All Private Data (Limpar todos os dados privados)**.

Para restaurar as configurações de tom e volume, excluir todos os favoritos e apagar a seleção de toque, selecione **Restore Radio Settings (Restaurar configurações do rádio)**.

Em cada caso, uma mensagem de alerta é exibida. Selecione Continue (Continuar) para restaurar as configurações.

#### **Versão do sistema**

Pressione  e selecione **Settings (Configurações)**.

Role pela lista e selecione **Software Information (Informações do software)**.

Se um dispositivo USB estiver conectado, é possível salvar as informações do veículo neste dispositivo USB.

Selecione **System Update (Atualização do sistema)** e então **Save Vehicle Info to USB (Salvar informações do veículo no USB)**.

Para uma atualização do sistema, entre em contato com a oficina.

#### **Definições do veículo**

As configurações do veículo são descritas no Manual do proprietário.

Consulte *Personalização do veículo* ⇨ 108.

## 136 Sistema de conforto e conveniência

### Rádio

#### Rádio AM-FM

##### Uso

##### Ativar o rádio

Pressione  e selecione **AUDIO (ÁUDIO)**. O menu principal do áudio selecionado por último será exibido.

Selecione **Source (Fonte)** na última linha do menu principal ativo do rádio para abrir a barra de seleção interativa.





Selecione a faixa de frequência desejada.

A última estação reproduzida na faixa frequência selecionada será recebida.



##### Procurar estação

##### Procura automática de estação



Pressione brevemente ou toque em  ou  no painel de controle ou na tela para reproduzir a estação seguinte ou anterior.

##### Procura manual de estação

Pressione e segure  ou  no painel de controle. Solte quando a frequência necessário estiver quase se aproximando.

Uma busca é feita pela próxima estação que pode ser recebida e ela é reproduzida automaticamente.

##### Sintonização da estação

Toque em  na tela. A tela Sintonização direta é mostrada.



Insira a frequência desejada. Use ◀ para excluir os números inseridos. Se necessário, toque ▶ ou ▶▶ para ajustar a entrada posteriormente.

Confirme a entrada para reproduzir a estação.

### Listas de estações

Selecione **Menu** na última linha do menu principal ativo do rádio para abrir o submenu específico da faixa de frequência correspondente.



Selecione a Lista de estações com a faixa de frequência específica. Todas as estações recebidas da faixa de frequência relevante na área de recepção atual são exibidas.

Selecione a estação desejada.

### Nota

A estação de rádio recebida atualmente é indicada pelo símbolo ▶ ao lado do nome da estação.

### Atualizar listas de estações

Se as estações armazenadas em uma lista de estações com faixa de frequência específica não podem mais ser recebidas, selecione **Menu** na última linha do menu principal ativo do rádio e selecione o item do menu respectivo para atualizar a lista de estações, por exemplo: **Update Station List (Atualizar lista de estações)**.

Uma busca por estações é iniciada e uma mensagem correspondente é exibida. Uma vez que a busca for finalizada, a lista de estações respectiva é exibida.

### Nota

A estação de rádio recebida atualmente é indicada pelo símbolo ▶ ao lado do nome da estação.

### Listas de favoritos

Estações de todas as faixas de onda podem ser armazenadas manualmente nas listas de favoritos.



Cinco listas de favoritos estão disponíveis, em cada uma podem ser armazenadas 5 estações.

## 138 Sistema de conforto e conveniência

### Nota

A estação atualmente recebida é destacada.

### Armazenando uma estação

Se necessário, toque em < ou > para rolar pelas páginas de favoritos.

Para armazenar a estação de rádio ativa atual para um botão pré-configurado: toque e segure o botão da tela desejado por alguns segundos. A frequência correspondente será exibido no botão da tela.

### Recuperando estações

Se necessário, toque em < ou > para rolar para a página de favoritos desejada.

Selecione o botão da tela pré-configurado para trocar para a estação de rádio desejada que está armazenada.

### Definir o número de páginas de favoritos disponível

Para definir o número de páginas de favoritos exibida para seleção, pressione **HOME (Início)** e então selecione **SETTINGS (CONFIGURAÇÕES)** na tela.

Selecione **Radio (Rádio)** e **Manage Favorites (Gerenciar favoritos)** para exibir o respectivo submenu.

Dependendo de quais páginas de favoritos deseja que sejam exibidas, ative ou desative as páginas.

## Reprodutores de áudio

### Dispositivos auxiliares

#### Informação geral

Uma tomada USB para a conexão de dispositivos externos está localizada no console central. Uma entrada AUX também pode estar disponível dependendo das configurações do veículo.



### Nota

As tomadas devem ser mantidas sempre limpas e secas.

## Sistema de conforto e conveniência 139

### **Entrada AUX (se equipada)**

É possível conectar, por exemplo, um iPod ou outro dispositivo auxiliar com um plugue de 3,5 mm na entrada auxiliar (se equipada).

Quando conectado a uma entrada AUX, o sinal do rádio do dispositivo auxiliar é transmitido pelos alto-falantes do sistema de Conforto e conveniência.

O volume e as configurações de tom podem ser ajustados pelo sistema de Conforto e conveniência. Todas as outras funções de controle devem ser operadas pelo dispositivo auxiliar.

### **Conectar um dispositivo**

Para conectar o dispositivo auxiliar na tomada de entrada AUX do sistema de Conforto e conveniência, use um conector de 3 polos para áudio e um de 4 polos para fontes de vídeo.

Conecte o dispositivo AUX à porta AUX.

### **Porta USB**

Um reproduutor de MP3, drive USB, cartão SD (através do conector/adaptador USB), iPod ou smartphone podem ser conectados à porta USB.

Apenas um dispositivo USB pode ser conectado ao sistema de Conforto e conveniência de cada vez.

O sistema de Conforto e conveniência pode reproduzir arquivos de áudio, exibir arquivos de imagem ou reproduzir arquivos de vídeo contidos nos dispositivos de armazenamento USB.

Quando conectado à porta USB, diversas funções dos dispositivos mencionados anteriormente podem ser operadas pelos comandos e menus do sistema de Conforto e conveniência.

### **Nota**

Nem todos os reprodutores de MP3, drives USB, modelos de iPod ou smartphones são suportados pelo

sistema de Conforto e conveniência. Verifique a lista de compatibilidade no nosso website.

### **Conectar/desconectar um dispositivo**

Conectar um dos dispositivos mencionados anteriormente à porta USB. Se necessário, use o cabo de conexão adequado. A função música inicia automaticamente.

### **Nota**

Se um dispositivo USB ou iPod que não pode ser lido for conectado, uma mensagem de erro correspondente será exibida e o sistema de Conforto e conveniência retornará automaticamente à função anterior.

Para desconectar o dispositivo USB ou iPod, selecione outra função e remova o dispositivo de armazenamento USB.

## 140 Sistema de conforto e conveniência

### Cuidado

Evite desconectar o dispositivo durante a reprodução. Isto pode danificar o dispositivo ou o sistema de Conforto e conveniência.

### Inicialização automática do dispositivo USB

Como padrão, o menu de áudio USB é exibido automaticamente assim que o dispositivo USB é conectado.

Se desejado, esta função pode ser desativada.

Pressione  e selecione **Settings (Configurações)** para abrir o menu de configurações.

Selecione **Radio (Rádio)**, role para **USB Auto Launch (Reprodução automática de USB)** e toque no botão da tela ao lado da função.

Para reativar a função, toque o botão da tela novamente.

### Bluetooth

Fontes de áudio habilitadas para Bluetooth (por exemplo: celulares com música, reprodutores de MP3 com música, reprodutores de MP3 com Bluetooth etc.), que oferecem suporte a perfis de música A2DP e AVRCP Bluetooth podem ser conectadas sem fio ao sistema Conforto e conveniência.

O sistema de Conforto e conveniência pode reproduzir arquivos de música contidos em dispositivos Bluetooth, por exemplo smartphones ou produtos iPod/iPhone.

### Conectar um dispositivo

Para obter uma descrição detalhada sobre como estabelecer uma conexão Bluetooth. Consulte Conexão Bluetooth.

### Formatos de arquivos e pastas

A capacidade máxima de um dispositivo suportado pelo sistema de Conforto e conveniência é de até 2500 arquivos de música, 2500 arquivos de imagem, 250 arquivos de vídeo, 2500 pastas e 10 estágios

de estrutura de pastas. Apenas dispositivos formatados no sistema de arquivos FAT16/FAT32 são suportados.

Se houver imagens incluídas nos metadados de áudio, estas imagens serão exibidas na tela.

### Nota

Alguns arquivos podem não ser reproduzidos adequadamente. Isto pode acontecer devido ao formato de gravação diferente ou estado do arquivo.

Os arquivos de lojas online que tiverem Gestão de direitos digitais (GDD) não podem ser reproduzidos.

O sistema de Conforto e conveniência pode reproduzir os seguintes arquivos de áudio, imagem e vídeo armazenados em dispositivos externos.

### Arquivos de áudio

Os formatos de arquivos de áudio reproduzíveis são MP3 (MPEG-1 Layer 3, MPEG-2 Layer 3), WMA, AAC, AAC+, ALAC OGG WAF (PCM), AIFF, 3GPP (apenas áudio),

## Sistema de conforto e conveniência 141

audiolivros e LPCM. Dispositivos iPod e iPhone reproduzem ALAC, AIFF, audiolivros e LPCM.

Ao reproduzir um arquivos com informação ID3, o sistema de Conforto e conveniência pode exibir a informação, por exemplo, no título da faixa e artista.

### Arquivos de imagem

Os formatos de arquivo de imagem exibíveis são JPG, JPEG, BMP, PNG e GIF.

Arquivos JPG devem ter de 64 a 5000 píxeis de largura e de 64 a 5000 píxeis de altura.

Arquivos BMP, PNG e GIF devem ter de 64 a 1024 píxeis de largura e de 64 a 1024 píxeis de altura.

Estes arquivos de imagem não devem exceder o tamanho de 1MB.

### Arquivos de vídeo

Os formatos de arquivo de vídeo reproduzíveis são AVI e MP4.

A resolução máxima é 1280 x 720 píxeis. A taxa de quadros deve ser inferior a 30 fps.

O codec utilizável é H.264/MPEG-4 AVC.

Os formatos de áudio reproduzíveis são MP3, AC3, AAC e WMA.

O formato de legenda exibível é SMI.

### Reproduzir áudio

#### Ativar a função música

Se o dispositivo ainda não estiver conectado ao sistema de Conforto e conveniência, conecte-o.

Geralmente, o respectivo menu principal do áudio é exibido automaticamente.

Se a reprodução não iniciar automaticamente, por exemplo, se **USB Auto Launch (Inicialização automática do dispositivo USB)** estiver desativada, siga os passos a seguir:

Pressione  e selecione **ÁUDIO** para abrir o menu principal do áudio selecionado por último.

Selecione **Source (Fonte)** na barra de seleção interativa e então selecione a fonte de áudio desejada para abrir o respectivo menu principal do áudio.

A reprodução das faixas de áudio inicia automaticamente.



### Botões de função

#### Nota

Durante a reprodução AUX, os botões de função não estão disponíveis.



## 142 Sistema de conforto e conveniência

### Interromper e retomar a reprodução

Toque em **II** para interromper a reprodução. O botão da tela muda pra **▶**. Toque em **▶** para retomar a reprodução.

### Reproduzir a próxima faixa ou a anterior

Toque em **▶▶** para reproduzir a próxima faixa.

Toque em **◀◀** nos primeiros 2 segundos de reprodução da faixa para retornar à faixa anterior.

### Retornar para o início da faixa atual

Toque em **◀◀** após 2 segundos de reprodução da faixa.

### Avançar e retroceder

Toque e segure **◀◀** ou **▶▶**. Solte para retornar ao modo de reprodução normal.

Alternativamente, é possível mover para a esquerda ou para a direita a barra deslizante que mostra a posição atual da faixa.

### Reproduzir faixa aleatoriamente

Toque em **↻** para reproduzir as faixas em ordem aleatória. O botão da tela muda pra **↻**.

Toque em **↻** novamente para desativar a função de embaralhamento e voltar para o modo de reprodução normal.

### Função buscar música

#### Nota

A função buscar não está disponível para fontes AUX e, dependendo do dispositivo, pode estar apenas parcialmente disponível para as fontes Bluetooth.

Para exibir a tela de busca, toque na tela. Alternativamente, selecione **Menu** na última linha da tela principal de áudio para exibir o respectivo menu de áudio e então selecione **Browse Music (Buscar música)**.

São exibidas diferentes categorias em que as faixas estão classificadas, por exemplo **Playlists (Listas de reprodução)**, **Artists (Artistas)** ou **Albums (Álbuns)**.



Selecione a categoria desejada, a subcategoria (se disponível) e então escolha uma faixa.

Selecione a faixa para iniciar a reprodução.

## Exibição de imagens

É possível visualizar imagens de um dispositivo USB conectado à porta USB.

### Nota

Por motivos de segurança, algumas funções são desabilitadas durante a condução.

### Ativar a função imagem

Se o dispositivo ainda não estiver conectado ao sistema de Conforto e conveniência, conecte-o.

Pressione  e então selecione **GALLERY (GALERIA)** para abrir o menu principal de mídia.

Toque em  para abrir o menu principal de imagem para exibir uma lista de itens armazenados no dispositivo USB. Selecione a imagem desejada.



Toque na tela para ocultar a barra de menu. Toque na tela novamente para exibir novamente a barra de menu.

### Botões de função

#### Modo tela cheia

Selecione  para exibir a imagem no modo tela cheia. Toque na tela para sair do modo tela cheia.

#### Visualizar a próxima imagem ou a anterior

Toque em  ou arraste para a esquerda para visualizar a próxima imagem.

Toque em  ou arraste para a direita para visualizar a próxima imagem.

### Como girar uma foto

Selecione  para girar a imagem.

### Aproximar uma imagem

Toque em  uma vez ou diversas vezes para aumentar uma imagem ou para retornar para o seu tamanho original.

### Visualização de uma apresentação de slides

Selecione  para visualizar as imagens armazenadas no dispositivo USB em uma apresentação de slides.

Toque a tela para finalizar a apresentação de slides.

### Menu Imagem

Selecione **Menu** na última linha da tela para exibir o **Picture Menu (Menu imagem)**.

## 144 Sistema de conforto e conveniência



### Tempo da apresentação de slides

Selecione Slide Show Time (Tempo da apresentação de slides) para exibir uma lista de sequência de tempo disponível.

Ative a sequência de tempo desejada na qual uma imagem deve ser exibida em uma apresentação de slides.

### Visor de hora e temperatura

Se desejar que a hora e a temperatura sejam exibidas no modo tela cheia, ative Clock (Hora). Temp. Visor.

### Configurações do visor

Selecione Display Settings (Configurações do visor) para abrir um submenu para o ajuste do brilho e contraste.

Toque em + ou - para ajustar as configurações.

### Reproduzir vídeos

É possível visualizar vídeos de um dispositivo USB conectado à porta USB.

### Nota

Por motivos de segurança, a função vídeo não está disponível durante a condução.

### Ativar a função vídeo

Se o dispositivo ainda não estiver conectado ao sistema de Conforto e conveniência, conecte-o.

Pressione  e então selecione **GALLERY (GALERIA)** para abrir o menu principal de mídia.

Toque em  para abrir o menu principal de vídeo e então selecione a pasta e/ou o vídeo desejado.

O vídeo é exibido.





### Botões de função

#### Tela cheia

Selecione  para exibir o vídeo no modo tela cheia. Toque na tela para sair do modo tela cheia.

#### Interromper e retomar a reprodução

Toque em  para interromper a reprodução. O botão da tela muda pra .

Toque em  para retomar a reprodução.

### **Reproduzir a próxima faixa ou a anterior**

Toque em ► para reproduzir o próximo arquivo de vídeo.

Toque em ◀ nos primeiros 5 segundos de reprodução do vídeo para retornar ao arquivo de vídeo anterior.

### **Como retornar ao início do vídeo atual**

Toque em ◀ após 5 segundos de reprodução do vídeo.

### **Avançar e retroceder**

Toque e segure ◀ ou ►. Solte para retornar ao modo de reprodução normal.

### **Menu vídeo**

Selecione **Menu** na última linha da tela para exibir o **Movie Menu (Menu vídeo)**.

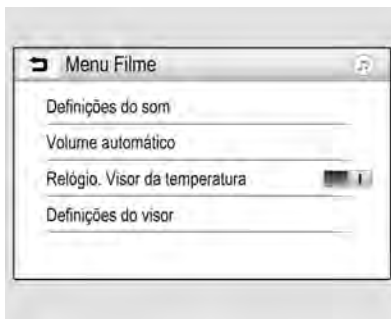

### **Visor de hora e temperatura**

Se desejar que a hora e a temperatura sejam exibidas no modo tela cheia, ative **Clock. Temp. Display (Exibição de hora e temperatura)**.

### **Configurações do visor**

Selecione **Display Settings (Configurações do visor)** para abrir um submenu para o ajuste do brilho e do contraste.

Toque em + e - para ajustar as configurações.

### **Como usar os aplicativos do smartphone**

Os aplicativos de projeção do telefone Apple CarPlay e Android Auto exibem aplicativos selecionados do smartphone para a tela do sistema de Conforto e conveniência e permitem a sua operação diretamente pelos comandos do sistema de Conforto e conveniência.

Verifique com o fabricante do dispositivo se esta função é compatível com o smartphone e se este aplicativo está disponível no país em que você vive.

### **Preparar o smartphone**

Telefone Android: Baixe o aplicativo Android Auto para o smartphone na loja Google Play.

iPhone: Certifique-se de que SIRI esteja ativada no smartphone.

## 146 Sistema de conforto e conveniência

### Ativar a projeção do telefone no menu configurações

Pressione  para exibir a tela Inicial e então selecione **SETTINGS (CONFIGURAÇÕES)**.

Role pela lista para **Apple CarPlay** ou **Android Auto**.

Certifique-se de que o respectivo aplicativo esteja ativado.

### Conectar o telefone celular

Conecte o smartphone à porta USB. Consulte Dispositivos auxiliares.

### Iniciar a projeção do telefone

Para iniciar a função projeção do telefone, pressione  e então selecione **PROJECTION (PROJEÇÃO)**.

### Nota

Se o aplicativo for reconhecido pelo sistema de Conforto e conveniência, o ícone do aplicativo pode alterar para Apple CarPlay ou Android Auto.

Para iniciar função, pode-se pressionar e segurar  por alguns segundos.

A tela de projeção do telefone exibida depende do smartphone e da versão do software.

### Retornar à tela do sistema de Conforto e conveniência

Pressione .

## Telefone

### Apple CarPlay e Android Auto

Se equipado, o recurso Android Auto™ e/ou o Apple CarPlay™ pode estar disponível por meio de um smartphone compatível.

Se disponível, um ícone PROJECTION aparecerá na Página inicial do visor do Conforto e conveniência.

Para usar o Android Auto e/ou o Apple CarPlay:

1. Baixe o aplicativo Android Auto para o telefone na loja Google™ Play. Não há aplicativo exigido para o Apple CarPlay.
2. Conecte seu telefone Android ou iPhone Apple usando o cabo USB compatível em uma porta de dados USB. Para obter o melhor desempenho, use o cabo USB fornecido de

fábrica. Cabos de reposição ou de terceiros podem não funcionar.

O ícone PROJECTION na Página inicial mudará para Android Auto ou Apple CarPlay, dependendo do telefone. O Android Auto e/ou o Apple CarPlay pode ser iniciado automaticamente quando o USB for conectado. Se isso não ocorrer, pressione o ícone ANDROID AUTO e/ou APPLE CARPLAY na Página inicial para ser iniciado.

Para obter mais informações sobre o Android Auto e o Apple CarPlay no veículo, consulte [www.chevrolet.com.br](http://www.chevrolet.com.br) ou *Escritórios de assistência ao cliente* ⇨ 321.

O Android Auto é fornecido pela Google e está sujeito aos termos e à política de privacidade da Google. CarPlay é fornecido pela Apple e está sujeito aos termos e à política de privacidade da Apple. Para suporte para o Android Auto, consulte <https://support.google.com/androidauto> ou para o Apple CarPlay <https://www.apple.com/br/ios/carplay/>. A Apple ou

a Google podem alterar ou suspender a disponibilidade a qualquer tempo. Android Auto é uma marca comercial da Google Inc.; Apple CarPlay é uma marca comercial da Apple Inc.

Verifique as exigências mínimas para executar estes aplicativos em seu telefone celular.

Se o dispositivo do Android Auto estiver conectado enquanto outro dispositivo estava pareado, a mensagem da janela pop-up de alternar dispositivos aparecerá conforme a seguir:

“Connecting Android Auto, will disconnect Bluetooth Device (Friendly Name Bluetooth)” (Conectando Android Auto. O dispositivo Bluetooth será desconectado (Bluetooth de nome familiar)).

#### **Nota**

Para usar a função do Android Auto, a data do sistema de conforto e conveniência deve ser a mesma que a do dispositivo Android Auto.

#### **Nota**

Para sua segurança, alguns aplicativos são desativados enquanto o veículo está em movimento.

#### **Nota**

Para encerrar o Android Auto, desconecte o telefone da porta USB ou altere a configuração USB do telefone.

Se o Android Auto não iniciar após conectar um dispositivo compatível, certifique-se de que as opções "Android Auto" e "USB autorun" (execução automática do dispositivo USB) no menu de configurações estejam ativas.

Em alguns casos, pode ser necessário desemparelhar o telefone do rádio antes de conectar o cabo USB para iniciar o Android Auto.

## 148 Sistema de conforto e conveniência

### Uso do reconhecimento de voz



#### Informação geral

O aplicativo do sistema de Conforto e conveniência de passagem de voz permite o acesso aos comandos de reconhecimento de voz do smartphone. Consulte o guia do usuário do fabricante do smartphone para descobrir se o smartphone suporta esta função.

Para usar o aplicativo de passagem de voz, o smartphone deve ser conectado ao sistema de Conforto e conveniência pelo cabo USB ou por Bluetooth.

#### Uso

#### Ativando o reconhecimento de voz

Pressione e segure  no painel de controle ou  no volante para iniciar a sessão de reconhecimento de voz. Uma mensagem de comando de voz é exibida na tela.

Assim que um bipe por ouvido, pode-se dizer um comando. Para obter informações sobre os comandos suportados, consulte as instruções de operação do smartphone.

#### Ajustar o volume das instruções e voz

Ligue  no painel de controle ou pressione + / - no lado direito do volante para aumentar ou diminuir o volume das instruções de voz.

#### Desativar o reconhecimento de voz

Pressione  no volante.

A mensagem de comando de voz desaparece e a sessão de reconhecimento de voz é encerrada.

### Fone viva-voz

#### Informações gerais

O portal do telefone oferece a possibilidade de manter conversações em telefone celular através do microfone e alto-falantes

do veículo, bem como operar as funções mais importantes do celular com o sistema de Conforto e conveniência no veículo. Para ser possível usar o portal do telefone, o telefone celular deve estar conectado ao sistema de Conforto e conveniência por Bluetooth.

Nem todas as funções de telefone são suportadas por todos os telefones celulares. As funções usáveis de telefone dependem do telefone celular e da operadora envolvidos. Pode-se encontrar mais informações sobre isso nas instruções de operação de seu telefone celular ou consultando sua operadora de telefonia.

#### Informações importantes para operação e segurança de tráfego

#### Perigo

Celulares têm efeitos em seu ambiente. Por esse motivo, foram preparadas regulamentações e orientações de segurança. Você

(Continuação)

### Perigo (Continuação)

deve estar familiarizado com as orientações relacionadas antes de usar a função do telefone.

### ⚠ Perigo

Usar a facilidade viva-voz ao dirigir pode ser perigoso, pois sua concentração é reduzida durante o telefonema. Estacione o veículo antes de usar a funcionalidade viva-voz. Siga as estipulações do país no qual encontra-se no momento.

Não se esqueça de seguir as regulamentações especiais que se aplicam em áreas específicas e sempre desligue o celular se o seu uso for proibido, se o celular causar interferência ou se situações perigosas puderem ocorrer.

### Bluetooth

O portal do telefone é certificado pelo Bluetooth Special Interest Group (SIG).

Pode-se encontrar informações adicionais sobre a especificação na Internet, em <http://www.bluetooth.com>

### Conexão Bluetooth

O Bluetooth é um padrão de rádio para conexão sem fio de, por exemplo, telefones celulares, smartphones, modelos iPod/iPhone ou outros dispositivos.

Através do menu **Bluetooth**, os dispositivos Bluetooth são pareados (código PIN entre o dispositivo Bluetooth e o sistema de Conforto e conveniência) e conectados ao sistema de Conforto e conveniência.

### Menu Bluetooth

Pressione  e selecione **SETTINGS (CONFIGURAÇÕES)**.

Selecione **Bluetooth** para exibir o menu do Bluetooth.

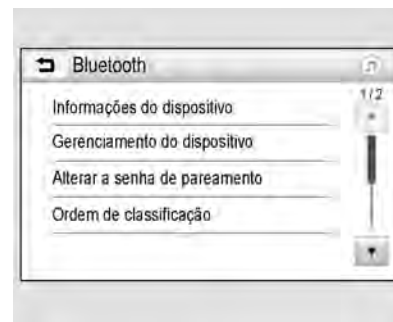

### Parar um dispositivo

#### Informações importantes

- Até cinco dispositivos podem ser emparelhados no sistema.
- Apenas um dispositivo emparelhado pode ser conectado ao sistema Conforto e conveniência de cada vez.
- O pareamento normalmente só é necessário uma vez, a não ser que o dispositivo seja excluído da lista de dispositivos pareados. Se o dispositivo tiver sido conectado anteriormente,



## 150 Sistema de conforto e conveniência

o sistema de Conforto e conveniência estabelece a conexão automaticamente.

- O funcionamento do Bluetooth gasta consideravelmente a bateria do dispositivo.

Assim, conecte o dispositivo para carregar na porta USB.

### Parear um dispositivo novo

1. Ative a função Bluetooth do dispositivo. Para obter mais informações, consulte o guia do usuário do dispositivo Bluetooth.
2. Pressione  e então selecione **SETTINGS (CONFIGURAÇÕES)** no visor de informações.

Selecione Bluetooth e então Device Management (Gerenciamento do dispositivo) para exibir o respectivo menu.



### Nota

Se não houver telefone conectado, o menu Gerenciamento do dispositivo também pode ser acessado pelo menu do telefone:

Pressione  e selecione **PHONE (TELEFONE)**.

3. Toque em **Search Device (Buscar dispositivo)**. Todos os dispositivos Bluetooth detectáveis no ambiente são exibidos em uma nova lista de busca.
4. Toque no dispositivo Bluetooth que deseja parear.

5. Confirme o procedimento de pareamento:

- Se o SSP (pareamento simples seguro) for suportado:

Confirme as mensagens no sistema de Conforto e conveniência e no dispositivo Bluetooth.



- Se o SSP (pareamento simples seguro) não for suportado:

No sistema de Conforto e conveniência: uma mensagem de informação é exibida pedindo para inserir um código PIN no dispositivo Bluetooth.

No dispositivo Bluetooth: insira o código PIN e confirme a entrada.

6. O sistema de Conforto e conveniência e o dispositivo são pareados.

### Nota

Se o dispositivo Bluetooth for pareado com sucesso,  ao lado do dispositivo Bluetooth indica que a função do telefone foi habilitada e  indica que a função de música Bluetooth foi habilitada.

7. A agenda telefônica é baixada automaticamente para o sistema de Conforto e conveniência. Dependendo do telefone, o sistema de Conforto e conveniência precisa ter o acesso à agenda telefônica permitido.  
Se necessário, confirme a mensagem exibida no dispositivo Bluetooth.

Se esta função não for suportada pelo dispositivo Bluetooth, uma mensagem correspondente será exibida.

### Alteração da senha de pareamento

Pressione  e selecione **SETTINGS (CONFIGURAÇÕES)**.

Selecione **Bluetooth** e então **Change Pairing PIN (Alterar PIN de pareamento)** para exibir o respectivo submenu. Um teclado é exibido.

Insira o código PIN de quatro dígitos desejado.

Para excluir um número inserido, selecione .

Confirme a entrada selecionando **Enter**.

### Conectando um dispositivo emparelhado

Pressione  e selecione **SETTINGS (CONFIGURAÇÕES)**.

Selecione **Bluetooth** e então **Device Management (Gerenciamento do dispositivo)** para exibir o respectivo menu.

Selecione o dispositivo Bluetooth que deseja conectar. O dispositivo está conectado.

### Nota

O dispositivo conectado e as opções disponíveis são realçadas.

### Desconectar um dispositivo

Pressione  e selecione **SETTINGS (CONFIGURAÇÕES)**.

Selecione **Bluetooth** e então **Device Management (Gerenciamento do dispositivo)** para exibir o respectivo submenu.

Selecione o dispositivo Bluetooth atualmente conectado. Você será informado com uma mensagem.

Selecione **Yes (Sim)** para desconectar o dispositivo.

### Excluir um dispositivo

Pressione  e selecione **SETTINGS (CONFIGURAÇÕES)**.

Selecione **Bluetooth** e então **Device Management (Gerenciamento do dispositivo)** para exibir o respectivo submenu.

Selecione **DEL (EXCLUIR)** ao lado do dispositivo Bluetooth. Você será informado com uma mensagem.

Selecione **Yes (Sim)** para excluir o dispositivo.

## 152 Sistema de conforto e conveniência

### Informações do dispositivo

Pressione  e selecione **SETTINGS (CONFIGURAÇÕES)**.

Selecione **Bluetooth** e então **Device Information (Informações do dispositivo)** para exibir o respectivo menu.

A informação exibida inclui **Device Name (Nome do dispositivo)**, **Address (Endereço)** e **PIN Code (Código PIN)**.

### Ligação de emergência

#### Perigo

A configuração da conexão não pode garantir em todas as situações. Por esse motivo, não confie exclusivamente em um celular quando uma comunicação vitalmente importante (por exemplo, uma emergência médica) ocorrer.

(Continuação)

#### Perigo (Continuação)

Em algumas redes, poderá ser necessária a inserção apropriada de um cartão SIM válido no celular.

#### Perigo

Tenha em mente que é possível fazer e receber chamadas com o celular se ele estiver em uma área de serviço com sinal suficientemente forte. Sob certas condições, ligações de emergência não podem ser feitas em todas as redes de celulares; talvez elas não sejam possível quando certos serviços e/ou funções do telefone estiverem ativos. Consulte as operadoras locais da rede.

(Continuação)

#### Perigo (Continuação)

O número de ligação de emergência pode diferir dependendo da região e do país. Consulte antecipadamente para obter o número de ligação de emergência da região relevante.

#### Para fazer uma ligação de emergência

Disque o número da chamada de emergência (por exemplo, 112).

A conexão telefônica ao centro de ligações de emergência é feita.

Responda quando a pessoa fizer perguntas sobre a emergência.

#### Perigo

Não encerre a chamada a não ser que seja solicitado a fazê-lo pelo centro da ligação de emergência.

## Funcionamento

Assim que a conexão por Bluetooth tenha sido configurada em seu telefone celular e no sistema de conforto e conveniência, você poderá operar muitas funções de seu celular com o sistema de conforto e conveniência.

### Nota

No modo viva-voz, a operação do telefone ainda é possível, por exemplo, receber uma chamada ou ajustar o volume.

Após a configuração de uma conexão entre o telefone celular e o sistema de Conforto e conveniência, os dados do celular são transmitidos para o sistema de Conforto e conveniência. Isto pode levar algum tempo dependendo do telefone celular e da quantidade de dados a ser transferida. Durante este período, a operação do telefone celular pelo sistema de Conforto e conveniência é possível, porém limitada.

### Nota

Nem todos os telefones celulares suportam todas as funções do portal do telefone.

Desta forma, podem ocorrer desvios na variedade de funções descritas ao usar esses telefones celulares específicos.

### Menu principal do telefone

Pressione  e então selecione **PHONE (TELEFONE)** para exibir o respectivo menu.



### Nota

O menu principal PHONE (TELEFONE) só está disponível se um telefone celular estiver conectado ao sistema de Conforto e conveniência por Bluetooth. Para obter uma descrição detalhada, consulte Conexão Bluetooth.

Diversas funções do telefone celular podem agora ser controladas pelo menu principal do telefone (e submenus associados), e pelos comandos específicos do telefone no volante.



### Iniciar uma chamada telefônica

#### Inserir um número de telefone

Pressione  e selecione **PHONE (TELEFONE)**.

Insira um número de telefone usando o teclado no menu principal do telefone.

Para excluir um ou mais caracteres inseridos, toque ou toque e segure .

Toque em  na tela ou pressione  no volante para iniciar a discagem.

## 154 Sistema de conforto e conveniência

### Como usar a agenda telefônica

#### Nota

Ao parear um telefone celular com o sistema de Conforto e conveniência por Bluetooth, a agenda telefônica do celular é transferida automaticamente.

Pressione  e selecione **PHONE (TELEFONE)**.

Selecione **Contacts (Contatos)** no menu principal do telefone.



#### Busca rápida

1. Selecione  para exibir uma lista de todos os contatos.

2. Role pela lista de contatos.
3. Toque no contato que deseja chamar.

Um menu com todos os números de telefone armazenados para o contato selecionado é exibido.

4. Selecione o número de telefone desejado para iniciar a chamada.

#### Menu Busca

Se a agenda telefônica tiver um grande número de entradas, pode-se pesquisar o contato desejado pelo menu busca.

Selecione  no menu **Contacts (Contatos)** para exibir a aba de busca.



As letras estão organizadas em grupos alfabéticos nos botões da tela: abc, def, ghi, jkl, mno, pqrs, tuv e wxyz.

Use  para excluir um grupo de letras inserido.

1. Selecione o botão contendo a primeira letra do contato que deseja buscar.

Por exemplo: Se o contato que deseja buscar inicia com 'g', selecione o botão ghi.

Todos os contatos contendo uma das letras deste botão, por exemplo 'g', 'h', e 'i' são exibidos.

2. Selecione o botão contendo a segunda letra do contato que deseja buscar.
3. Continue inserindo mais letras do contato que deseja buscar até que o contato desejado seja exibido.
4. Toque no contato que deseja chamar. Um menu com todos os números de telefone armazenados para o contato selecionado é exibido.
5. Selecione o número de telefone desejado para iniciar a chamada. O seguinte visor é mostrado.



#### Configurações dos contatos

A lista de contatos pode ser classificada por nome ou sobrenome.

Pressione  e então selecione **SETTINGS (CONFIGURAÇÕES)** para exibir o respectivo menu.

Selecione **Bluetooth** e então **Classificar**. Ative a opção desejada.





#### Usar do comando Histórico de chamadas

Todas as chamadas recebidas, efetuadas ou perdidas são registradas.

Pressione  e selecione **PHONE (TELEFONE)**.

Selecione **Call History (Histórico de chamadas)** no menu principal do telefone.



Selecione  para chamadas efetuadas,  para chamadas perdidas,  para chamadas recebidas e  para todas as chamadas. A respectiva lista de chamadas é exibida.



Selecione a entrada desejada para iniciar uma chamada.

## 156 Sistema de conforto e conveniência

### Rediscar um número

O último número de telefone discado pode ser rediscado.

Pressione  e selecione **PHONE (TELEFONE)**.

Selecione  na tela ou pressione  no volante.

### Usar os números de discagem rápida

Os números de discagem rápida que estão armazenados no telefone celular também podem ser discados usando o teclado do menu principal do telefone.

Pressione  e selecione **PHONE (TELEFONE)**.

Toque e segure o respectivo dígito no teclado para iniciar a chamada.

### Chamada telefônica recebida



#### Aceitar uma chamada

Se um modo de áudio, por exemplo, no modo rádio ou USB, estiver ativo no momento em que receber uma



chamada, a fonte de áudio é silenciada e permanece silenciada até que a chamada termine.

Uma mensagem com o número de telefone ou o nome (se disponível) do autor da chamada é exibida.



Para responder à chamada, selecione  na mensagem ou pressione  no volante.

#### Recusar uma chamada

Para recusar a chamada, selecione  na mensagem ou pressione  no volante.

### Alterar o toque de chamada

Pressione  e selecione **SETTINGS (CONFIGURAÇÕES)**.

Selecione **Bluetooth** e então **Ringtones (Toques)** para exibir o respectivo menu. Uma lista de todos os dispositivos pareados é exibida.

Selecione o dispositivo desejado. Uma lista de todos os toques disponíveis para este dispositivo é exibida.

Selecione um toque.

### Funções durante uma chamada

Durante uma chamada o menu principal do telefone é exibido.



### Desativar o modo viva-voz temporariamente

Para continuar a conversa pelo telefone celular, ative .

Para retornar para o modo viva-voz, desative .

### Desativar o microfone temporariamente

Para silenciar o microfone, ative .

Para reativar o microfone, desative .

### Encerrar uma chamada telefônica

Selecione  para encerrar a chamada.

### Caixa de mensagem de voz

Pode-se usar a caixa de mensagem de voz pelo sistema de Conforto e conveniência.

### Número da caixa de mensagem de voz

Pressione  e selecione **SETTINGS (CONFIGURAÇÕES)**.

Selecione **Bluetooth**. Role pela lista e selecione **Voice Mail Numbers (Números da caixa de mensagem de voz)**.

Uma lista de todos os dispositivos pareados é exibida.

Selecione o respectivo telefone. Um teclado é exibido.

Insira um número da caixa de mensagem de voz para o respectivo telefone.

### Chamar a caixa de mensagem de voz

Pressione  e selecione **PHONE (TELEFONE)**.

Selecione Voice Mail (Mensagem de voz) na tela. A caixa de mensagem é chamada.

Alternativamente, insira o número da caixa de mensagem de voz pelo teclado do telefone.

### Telefones celulares e equipamentos de rádio CB

#### Instruções de instalação e orientações de operação

As instruções de instalação específicas do veículo e as orientações de operação do fabricante do telefone celular e do dispositivo viva-voz devem ser observadas ao instalar e utilizar um telefone celular. A não observância pode invalidar a aprovação do tipo do veículo.



## 158 Sistema de conforto e conveniência

Recomendações para a operação sem falhas:

- Antena externa instalada por profissional para obter o máximo alcance possível,
- Potência máxima de transmissão de 10 Watts,
- Instalação do telefone em um local adequado, considere as notas relevantes do Manual do proprietário, sessão sistema do air bag.

Busque recomendações sobre pontos de instalação recomendados para a antena externa ou para o suporte do equipamento e maneiras de usar dispositivos com potência superior a 10 Watts.

O uso de um acessório viva-voz sem antena externa com os padrões de telefonia GSM 900/1800/1900 e UMTS apenas é permitido se a potência máxima de transmissão do telefone celular for de 2 Watts para GSM 900 ou de 1 Watt para os outros tipos.

Por razões de segurança, não use o telefone ao dirigir. Mesmo o uso de um dispositivo viva-voz pode ser uma distração ao dirigir.

### Perigo

A operação de equipamentos de rádio e celulares que não atendam aos padrões de celulares mencionados anteriormente só é permitida usando uma antena localizada do lado de fora do veículo.

### Cuidado

Celulares e equipamentos de rádio podem levar a problemas de funcionamento dos componentes eletrônicos do veículo quando operados dentro do veículo sem antena externa, a não ser que as regulamentações mencionadas anteriormente sejam observadas.

### Nota

Este equipamento opera em caráter secundário, isto é, não é responsável pela proteção contra interferências prejudiciais, mesmo de estações do mesmo tipo e não pode causar interferência em sistemas que operam em caráter principal.

## Marcas registradas e Contratos de licença

### Acordos de licença e marcas registradas



A marca e os logotipos Bluetooth são de propriedade da Bluetooth® SIG, Inc. e quaisquer usos de tais marcas pela General Motors é sob licença. Outras marcas registradas e nomes comerciais são de seus respectivos proprietários.



DivX Certified® para reproduzir vídeo DivX® video, incluindo conteúdo premium.

Coberto por uma ou mais das seguintes patentes americanas: 7,295,673; 7,460,668; 7,515,710; 7,519,274.

DivX®, DivX Certified® e logotipos associados são marcas registradas da Rovi Corporation e suas subsidiárias e são usados sob licença.



"Made for iPod" e "Made for iPhone" significa que um acessório eletrônico foi projetado para ser conectado especificamente para iPod ou iPhone respectivamente e foi certificado pelo fabricante para atender aos padrões de desempenho da Apple. A Apple não se responsabiliza pelo funcionamento deste dispositivo ou por sua conformidade com as normas de segurança e normativas. Note que o uso deste acessório com iPod ou iPhone pode afetar o desempenho sem fio.

## 160 Sistema de conforto e conveniência

---

iPod e iPhone são marcas registradas da Apple Computer, Inc., registradas nos E.U.A. e outros países.

### Etiqueta Anatel



## Sistema de ventilação e de ar condicionado

### Sistemas de climatização

Sistema de controle de climatização eletrônico ..... 161

### Difusores de ar

Difusores de ar ajustáveis .... 166  
Respiros de ar fixos ..... 167

### Manutenção

Entrada de ar ..... 167  
Funcionamento normal do ar condicionado ..... 167  
Serviço ..... 167

## Sistemas de climatização

### Sistema de controle de climatização eletrônico



#### Perigo

Não durma no veículo com o ar-condicionado ou o sistema de aquecimento ligado. Isso poderá causar ferimentos graves ou morte devido à queda do conteúdo de oxigênio e/ou da temperatura do corpo.



No modo automático de temperatura, a velocidade do ventilador e a distribuição de ar são regulados automaticamente.

Controlador e botões para as seguintes funções:

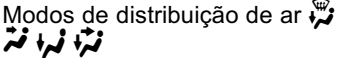
- Modo automático AUTO
- Temperatura
- Desembaçamento e degelo 
- Velocidade do ventilador 
- Modos de distribuição de ar 
- Resfriamento A/C

## 162 Sistema de ventilação e de ar condicionado

- Recirculação de ar 

- Ligar/desligar o sistema 

Para o desembaçador do vidro traseiro. Consulte *Desembaçador do vidro traseiro* ⇨ 33.

### Indicação



A temperatura pré-selecionado é indicada no botão giratório direito.

Cada alteração das configurações é mostrada no Visor de informações por alguns segundos.

O sistema de controle eletrônico da climatização só estará totalmente operacional quando o motor estiver funcionando.

### Modo automático AUTO



Configuração básica para conforto máximo:

- Pressione o botão AUTO e a distribuição de ar e a velocidade do ventilador serão reguladas automaticamente.

A ativação é indicada pelo LED no botão.

- Pressione A/C para ligar o resfriamento e desembaçamento. A ativação é indicada pelo LED no botão giratório direito.
- Ajuste a temperatura girando o botão direito. O ajuste sugerido para conforto é 22 °C.
- Abra todos os difusores de ar para permitir a distribuição de ar otimizada no modo automático.

O ajuste de velocidade do ventilador no modo automático pode ser alterado no menu Configurações.

Consulte *Personalização do veículo* ⇨ 108.

### Pré-seleção de temperatura

Ajuste a temperatura para o valor desejado.

## Sistema de ventilação e de ar condicionado 163



Se a temperatura mínima Lo estiver ajustada, o sistema de controle de climatização funciona para o resfriamento máximo, se o resfriamento A/C estiver ligado.

Se a temperatura máxima Hi estiver definida, o sistema de ventilação e ar condicionado funcionará no aquecimento máximo.

### Nota

Se o A/C estiver ligado, reduzir a temperatura ajustada para a cabine pode fazer o motor reiniciar de um Autostop ou impedir um Autostop.

### Configurações manuais

As configurações do sistema de ventilação e ar condicionado podem ser alteradas ativando os botões e os botões giratórios da seguinte maneira:

Alterar uma configuração desativará o modo automático.

### Velocidade do ventilador



Ajuste a velocidade do ventilador desejada usando o botão giratório esquerdo. A velocidade do ventilador é indicada pelo número de segmentos acesos no botão giratório esquerdo.

Para voltar para o modo automático: Pressione o botão AUTO.

### Modos de distribuição de ar



Pressione o botão adequado para o ajuste desejado. A ativação é indicada pelo LED no botão.

 : Para para-brisa, vidros das portas dianteiras e compartimento dos pés.

 : Para a área da cabeça via difusores de ar ajustáveis

 : Para o compartimento dos pés

 : Para compartimento dos pés e área superior

## 164 Sistema de ventilação e de ar condicionado



Volte para o modo de distribuição de ar automático: pressione o botão AUTO.

### Desembaçamento e degelo dos vidros

O ar é direcionado para o para-brisa e para os difusores de ar laterais. Para melhores resultados, limpe toda a neve e gelo do para-brisa antes de desembaçar.





- Pressione o botão . A ativação é indicada pelo LED no botão.

- Pressione A/C para ligar o desumidificador (secador) de ar. A ativação é indicada pelo LED no botão giratório direito.
- A temperatura a distribuição de ar são ajustadas automaticamente e o ventilador é ativado.
- Ajuste o controle do ventilador para um nível alto.
- Ligue o desembaçador do vidro traseiro .
- Para voltar ao modo anterior: pressione o botão , para retornar para o modo automático: pressione o botão AUTO.

O ajuste do aquecimento automático do vidro traseiro pode ser alterado no menu Configurações no Visor de informações. Consulte Personalização do veículo.

### Nota

Se o botão  for pressionado enquanto o motor está em funcionamento, uma Parada

automática será inibida até que o botão  seja pressionado novamente.

Se o botão  for pressionado enquanto o motor está em uma Parada automática, o motor reiniciará automaticamente.

Consulte *Sistema Stop/?Start (desligamento e partida do motor automático em paradas do veículo)* ⇨ 187.

### Resfriamento



## Sistema de ventilação e de ar condicionado 165

Pressione A/C para ligar o resfriamento. A ativação é indicada pelo LED no botão giratório direito. O resfriamento só é funcional quando o motor estiver funcionando e o ventilador do Sistema de ventilação e ar condicionado estiver ligado.

Pressione A/C novamente para desligar o resfriamento.

O sistema de condicionamento de ar resfria e desumidifica (seca) quando a temperatura exterior está acima de um nível específico. Portanto, pode haver formação de condensação e gotejamento embaixo do veículo.

Se não for necessário resfriamento nem secagem, desligue o sistema de resfriamento para economizar combustível. Quando o sistema de arrefecimento for desligado, não é preciso dar a partida novamente no motor pelo sistema de ventilação e ar condicionado durante uma parada automática. Exceção: o sistema de degelo está ativado e a temperatura externa acima de 0° C exige uma reinicialização.

O Visor de informações indicará A/C LIGADO quando o resfriamento for ativado ou A/C DESLIGADO quando o resfriamento for desativado.

### Cuidado



Use somente o refrigerante correto.

### Perigo

É recomendada a manutenção dos sistemas de controle e climatização por uma Rede de concessionárias Chevrolet ou Oficina autorizada. Métodos de reparo incorretos poderão causar ferimentos.

### Sistema LIGADO/DESLIGADO

Resfriamento, ventilador e modo automático podem ser alternados pressionando . Quando o sistema está desativado, o LED do botão giratório esquerdo está desligado.

Ativação pressionando , A/C,  ou AUTO. A ativação é indicada pelo LED no botão giratório esquerdo.

### Modo de recirculação de ar

Pressione o botão  para ativar o modo de recirculação de ar. A ativação é indicada pelo LED no botão.

Pressione o botão  novamente para desativar o modo de recirculação.

### Perigo

Dirigir com o modo de recirculação por um período prolongado pode provocar sono. Periodicamente, mude para o modo de ar externo para renovar o ar.

O movimento de ar fresco é reduzido no modo de recirculação. Em operação sem resfriamento, a umidade do ar

(Continuação)



## 166 Sistema de ventilação e de ar condicionado

### Perigo (Continuação)

aumenta, o que poderá causar embaçamento dos vidros. A qualidade do ar do compartimento de passageiros deteriora, o que poderá causar tonturas nos ocupantes dos veículos.

Em condições de ar ambiente muito quente e úmido, o para-brisa pode embaçar pelo lado de fora quando ar frio for direcionado para ele. Se o para-brisa embaçar pelo lado de fora, ative o limpador de para-brisa e desative .

### Configurações básicas

Algumas configurações podem ser alteradas no menu "Configurações" no visor de informações. Consulte *Personalização do veículo* ⇨ 108.

## Difusores de ar

### Difusores de ar ajustáveis

Pelo menos um difusor de ar deve estar aberto quando o resfriamento estiver ligado.



Para abrir os difusores de ar centrais, gire a rodinha do ajuste para a direita. Para abrir os difusores de ar laterais, gire a rodinha de ajuste para cima. Ajuste a quantidade de ar na saída do difusor girando a rodinha de ajuste.



Direcione o fluxo de ar inclinando as aletas e a roda do ajustador.



## Sistema de ventilação e de ar condicionado 167

Para fechar os difusores de ar centrais, gire a rodinha do ajuste para a esquerda. Para fechar os difusores de ar laterais, gire a rodinha de ajuste para baixo.

### Perigo

Não prenda qualquer objeto às aletas dos difusores de ar. Risco de danos e de ferimentos em caso de acidente.

### Respiros de ar fixos

Difusores de ar adicionais estão localizados abaixo do para-brisa e dos vidros das janelas, e nos compartimentos dos pés.

## Manutenção

### Entrada de ar



A entrada de ar em frente ao para-brisa no compartimento do motor deve estar desobstruída para permitir a entrada do ar. Remova folhas, sujeira ou neve.

### Funcionamento normal do ar condicionado

O resfriamento deverá ser acionado pelo menos uma vez por mês durante alguns minutos para assegurar o desempenho contínuo

e eficiente, seja qual for o clima ou estação do ano. A operação de resfriamento não é possível quando a temperatura externa estiver baixa.

### Serviço

Para desempenho de resfriamento, recomenda-se a verificação manual do sistema de controle de climatização, com início três anos após o primeiro registo do veículo, incluindo:

- Funcionamento e teste de pressão
- Funcionamento do aquecimento
- Verifique as correias da transmissão
- Verificação de vazamentos
- Limpeza do condensador e drenagem do evaporador
- Verificação de desempenho

Consulte *Manutenção programada*  
⇨ 293.

## 168 Sistema de ventilação e de ar condicionado

---

### **Cuidado**

Use somente o refrigerante correto.

### **Perigo**

O sistema de ventilação e ar condicionado deve ser reparado exclusivamente por pessoas qualificadas. Métodos de reparo incorretos poderão causar ferimentos.

## **Condução e operação**

### **Informações sobre condução do veículo**

Ambiente de direção .....	170
Direção para melhor economia de combustível .....	171
Direção defensiva .....	171
Controle de um veículo .....	171
Freios .....	172
Direção .....	174
Retorno para a pista .....	175
Direção off-road .....	175
Direção em estradas molhadas .....	177
Ladeiras e estradas montanhosas .....	179
Se o veículo atolar .....	180

### **Sistema de ignição e operação**

Amaciamento do novo veículo .....	181
Posições de ignição .....	181
Ignição do motor .....	185
Interruptor de sobrecarga .....	187

Sistema Stop/Start (desligamento e partida do motor automático em paradas do veículo) .....	187
Estacionamento/parada .....	189
Estacionando sobre objetos que podem queimar .....	190

### **Sistema de escapamento**

Sistema de escapamento .....	191
Conversor catalítico .....	191

### **Transmissão automática**

Transmissão automática .....	192
Visor da transmissão .....	194
Alavanca seletora .....	194
Modo manual .....	195
Programas eletrônicos de direção .....	196
Falha .....	196
Interrupção da fonte de energia .....	197

### **Freios**

Freios .....	198
Sistema Antitravamento do Freio (ABS) .....	199
Freio de estacionamento .....	200
Assistência de frenagem .....	200
Sistema auxiliar de partida em acive .....	200

### **Sistemas de controle de tração**

Sistema de controle de tração (TCS) (Se equipado) .....	201
Controle eletrônico de estabilidade (ESC) (Se equipado) .....	202

### **Sistemas de auxílio ao motorista**

Sistemas de auxílio ao motorista .....	203
Câmera de ré (RVC) (Se equipado) .....	203
Sistema auxiliar de estacionamento (Se equipado) .....	206
Piloto automático (Se equipado) .....	214
Sistema de alerta de colisão dianteira (FCA) (Se equipado) .....	215
Como seguir o sistema de indicação de distância (Se equipado) .....	219
Alerta de ponto cego lateral (SBSA) (Se equipado) .....	219
Assistência à manutenção na faixa (LKA) (Se equipado) ...	221

### **Combustível**

Combustível recomendado ...	223
-----------------------------	-----

## 170 Condução e operação

### Informações sobre condução do veículo

#### Ambiente de direção



A General Motors se preocupa constantemente com a proteção ambiental e utiliza, o máximo possível, materiais recicláveis e favoráveis ao meio ambiente no projeto e na montagem dos produtos.

Os métodos de produção também atendem aos requisitos de proteção ambiental. O uso de materiais nocivos, como amianto e cádmio,

foi descontinuado. O sistema de ar condicionado utiliza um gás refrigerante sem clorofluorcarbonos.

Esta preocupação e responsabilidade com o meio ambiente é expressa na Política Ambiental da General Motors Brasil, que formaliza o comprometimento da empresa em relação ao meio ambiente e à sociedade, direcionando suas operações para a preservação do meio ambiente, responsabilidade social e sustentabilidade econômica dos negócios.

#### ISO14001 Política ambiental da General Motors

"A General Motors está comprometida com a preservação do meio ambiente e dos recursos naturais através do estabelecimento de objetivos e metas que propiciem a melhoria contínua de seu desempenho ambiental, a redução do desperdício, o cumprimento de leis e regulamentos, a prevenção da poluição e a boa comunicação com a comunidade."

Lembrando que este veículo é composto por vários materiais e componentes que ao final do seu ciclo de vida precisam ser manuseados, embalados e descartados adequadamente. Consultar abaixo os cuidados no descarte de materiais sem utilidade.

#### Conselhos Práticos de Meio Ambiente para a Manutenção do seu Chevrolet:

Para a troca dos produtos seguintes, como pneus, baterias, filtros, peças eletrônicas, óleo do motor, óleo lubrificante, fluido de freios, fluido do radiador e suas vedações, recomenda-se que o proprietário execute a revisão ou manutenção em um estabelecimento apropriado, de preferência em uma Concessionária Chevrolet.

#### Redução de emissões:

Mantenha atualizados os dispositivos que reduzem as emissões atmosféricas do seu veículo seguindo o Plano de Manutenção corretamente.

### **Nota**

O descarte de materiais não reutilizáveis não pode ser feito em lixo comum, no solo, em água ou em rede de águas pluviais. Faça sua parte e preserve o ambiente!

### **Direção para melhor economia de combustível**

Informações importantes sobre consumo de combustível:

- Evite acelerar muito o veículo. Alterações abruptas de velocidade aumentarão o consumo.
- Pressão baixa nos pneus diminuirá o desempenho, aumentará o consumo de combustível e resultará no desgaste prematuro do pneu.
- Um combustível de baixa qualidade danificará o motor e aumentará o consumo.

### **Direção defensiva**

Recomendamos dirigir sempre com atitude defensiva.

Comece afivelando o cinto de segurança.

Uma atitude defensiva ao dirigir resulta em estar pronto para uma situação imprevista de qualquer tipo. Assuma que os outros motoristas ou pedestres estarão distraídos ou cometerão erros.

Tente prever qual será o comportamento dos outros motoristas e leve em consideração qualquer engano possível.

Os acidentes mais comuns envolvem a parte traseira do veículo. Manter uma distância segura é mais uma medida para evitar colisões.

Para áreas rurais ou urbanas, o melhor método é dirigir defensivamente. Uma reação imprevista do veículo da frente pode resultar em uma frenagem ou em um desvio abrupto.

### **Controle de um veículo**

Nunca conduza sem que o motor esteja ligado e a alavanca de câmbio na posição N para veículos com transmissão automática, e em posição neutra para veículos com transmissão manual (exceto durante parada automática)

Muitos sistemas deixam de funcionar nesta condição (por exemplo, o servofreio, a direção assistida). Dirigir dessa maneira é perigoso. Todos os sistemas funcionam durante uma parada automática.

Consulte *Sistema Stop/Start (desligamento e partida do motor automático em paradas do veículo)*  
⇨ 187.

### **Reforço de carga em marcha lenta**

Se for necessário o carregamento da bateria em função de seu estado, a saída de potência do gerador terá que ser aumentada.

## 172 Condução e operação

Isso será obtido por um reforço de carga em marcha lenta que pode ser audível.

Uma mensagem é exibida no Centro de informação do motorista:

### Pedais

Para garantir que o curso do pedal não sofra restrições, não deve haver tapetes no local.

É recomendável usar somente tapetes originais desenvolvidos pela Chevrolet para este veículo, que se encaixem corretamente e sejam fixados pelos retentores no lado do motorista. Outros tapetes não devem estar no lugar e podem causar um acidente.

### Freios

#### Perigo

- Acione o pedal do freio suave e progressivamente. Evite acionamentos bruscos, o que poderá

(Continuação)

#### Perigo (Continuação)

causar derrapagens perigosas e desgaste excessivo dos pneus. Consulte *Luz de advertência do Sistema Antitravamento do Freio (ABS)* ⇨ 94.

- Preste atenção nas lâmpadas indicadoras de falhas dos sistemas de freio.
- Não dirija com o motor desligado, o servofreio não funcionará, exigindo mais pressão do pé para acionar os freios.
- Se o motor parar de funcionar com o veículo em movimento, freie normalmente, pressionando e segurando o pedal do freio sem bombeá-lo, caso contrário, o vácuo na unidade do servofreio se

(Continuação)

#### Perigo (Continuação)

esgotará e a assistência do freio será perdida no acionamento. Consequentemente, o pedal do freio deverá ser totalmente pressionado, com pressão maior, e a distância de frenagem necessária será maior.

- Se o pedal do freio não retornar à altura inicial ou se o seu curso aumentar, isso indicará que há uma falha no sistema de freio. Consulte uma Concessionária Chevrolet imediatamente.
- O nível do fluido de freios no reservatório deve ser verificado regularmente.
- Verifique as lâmpadas do freio com frequência.

### **Uso dos freios**

O ato de frear tem um tempo de percepção e um tempo de reação. Primeiro, você tem de decidir pisar no pedal do freio. Esse é o tempo de percepção. Depois, é preciso trazer o pé até ele. Esse é o tempo de reação. O tempo médio de reação é de aproximadamente 3/4 de segundo, porém esta é apenas uma média. Pode demorar menos com um motorista e dois, três ou até mais segundos com outro. Há influência da idade, das condições físicas, da atenção, da coordenação e da visão, bem como de álcool e de drogas. Porém, mesmo em 3/4 de um segundo, um veículo movendo-se a 100 km/h percorre 20 m. Por isto, é importante manter espaço suficiente entre seu veículo e outros. Além disso, obviamente as distâncias efetivas até parar variam bastante com a superfície da via (pavimento ou cascalho), suas condições (seca, molhada), a banda de rolagem dos pneus e dos freios.

Mesmo assim, algumas pessoas sobrecarregam o sistema quando usam os freios de modo incorreto.

### **Observe o seguinte**

- Não obstrua o curso do pedal do freio.
- Evite freadas bruscas. Algumas pessoas dirigem aos trancos - acelerando muito e logo freando muito - ao invés de fluir com o tráfego. Isto é um erro. Os freios desgastarão muito mais rápido caso sejam feitas muitas frenagens bruscas. Existe também o risco de derrapagens perigosas.
- Para aumentar a vida útil dos freios, tente seguir o fluxo do trânsito, evite frear sem necessidade e mantenha uma distância segura do carro à sua frente. Se for preciso usar os freios para reduzir a velocidade, pise de maneira suave e contínua.

- Não dirija com o motor desligado. O servofreio não funcionará, exigindo um esforço maior para que os freios funcionem.
- Se o motor parar com o veículo em movimento, freie normalmente mas não bombeie o pedal, senão o vácuo do sistema hidráulico será esgotado e o pedal ficará mais pesado, aumentando a distância de frenagem.
- Certas condições climáticas ou de direção podem causar rangidos no freio, mesmo quando aplicados com suavidade ou usados pela primeira vez. Isto não é um defeito.

### **Curso do pedal do freio**

Leve o veículo para uma concessionária Chevrolet sempre que notar que o pedal do freio não retorna ou seu curso aumenta. Isto pode ser sinal de defeito no sistema do freio.



## 174 Condução e operação

### Frenagem em emergências

As instruções a seguir referem-se a veículos não equipados com ABS. Para veículos equipados com ABS, consulte *Sistema Antitravamento do Freio (ABS)* ⇨ 199.

Todos já enfrentaram situações de frenagens bruscas. Quando isso acontecer, pode ser que o veículo não siga a direção do volante e poderá seguir a direção da roda antes dela travar. O veículo pode sair da pista. Freie gradativamente. Este método proporciona máxima frenagem e controle da direção. Aperte o pedal do freio com firmeza gradativa. Numa emergência, o mais provável é que você queira usar os freios com vigor mas sem travar as rodas. Solte o pedal quando sentir ou ouvir que as rodas estão patinando. Isto vai ajudar a manter o controle da direção.

### Direção

#### Direção elétrica

O veículo tem direção elétrica, não tem fluido de direção assistida. A manutenção periódica não é necessária.

Se houver falha na assistência da direção assistida devido a um defeito no sistema, o veículo poderá fazer curvas, mas exigirá um esforço maior. Consulte uma Concessionária ou Oficina Autorizada Chevrolet se houver um defeito.

Ao girar o volante até o máximo possível e mantê-lo nessa posição por um longo período, a direção assistida poderá ser reduzida.

Ao usar a assistência de direção por um período extenso, isto poderá reduzir a assistência.

A direção assistida retornará ao uso normal quando o sistema arrefecer.

### Direção de emergência

Em determinadas situações, manobrar pode ser mais eficiente do que frear.

Por exemplo, se você estiver chegando ao alto de uma ladeira e descobrir um caminhão parado na pista; ou se um veículo aparecer de repente vindo de outro lugar ou se uma criança sair correndo de trás de veículos estacionados e parar bem na sua frente.

Você pode evitar esses problemas pisando no freio, se for possível parar a tempo. Mas às vezes não é, pois não há espaço para isso. É hora de uma ação defensiva, manobrando para contornar o problema.

Primeiro acione os freios. Com o risco de colisão, é sempre aconselhável reduzir antes a velocidade. Depois, contorne o problema manobrando pela direita ou pela esquerda conforme o espaço disponível. Uma situação

de emergência como a descrita acima, exigirá atenção total do motorista e uma decisão rápida.

Se você estiver segurando o volante conforme recomendado, na posição de nove e três horas, conseguirá fazer um giro rápido de 180° sem tirar as mãos dele. Mas se tiver de agir com rapidez, esterce depressa e depois volte à linha reta assim que ultrapassar o objeto.

O fato de situações de emergência serem sempre possíveis é motivo suficiente para praticar direção defensiva e usar corretamente os cintos de segurança.

### **Retorno para a pista**

Pode haver situações em que as rodas da direita saiam da pista e subam no acostamento. Se a diferença de nível do acostamento para a pista for pequena, o retorno será muito fácil. Tire o pé do acelerador se não houver nada à sua frente e manobre para voltar à pista. Pode girar o volante até ¼ de volta de modo a fazer a roda

direiteira encostar na borda da estrada. Depois, corrija o volante para alinhar o veículo.

1. Margeie a pista.
2. Desacelere.
3. Gire o volante aprox. ¼ de volta.
4. Volte à linha reta.

### **Direção off-road**

#### **Antes de dirigir fora de estrada**

É preciso observar alguns tópicos antes de dirigir fora de estrada. Por exemplo:

- Certifique-se de que foram executados todos os serviços de reparo e manutenção.
- Confira o nível de combustível.
- Verifique a calibração do pneu reserva como especificado no capítulo de especificações.
- Verifique o nível de fluidos como especificado no capítulo Cuidados com o veículo.

#### **Depois de dirigir fora de estrada**

Remova todo o material aderido ao fundo do veículo, no chassi ou embaixo do capô. Alguns podem ter risco de incêndio.

Essas substâncias podem prejudicar a frenagem e vitrificar as sapatas. Verifique carroceria, direção, suspensão, rodas, pneus, sistema de escapamento, tubulações de combustível e sistema de arrefecimento.

Durante o uso fora de estrada, o veículo exigirá manutenção mais frequente.

#### **Familiarize-se com o método de dirigir fora de estrada**

Antes de iniciar um percurso, recomenda-se praticar em uma área próxima que seja segura. Dirigir fora de estrada exige algumas habilidades novas e diferentes, como estar alerta aos diversos tipos de sinais. Sua visão, por exemplo, deve observar o terreno o tempo todo quanto a restrições

## 176 Condução e operação

inesperadas. Preste atenção em ruídos incomuns nos pneus e no motor.

Seus braços, pés e corpo devem reagir às vibrações e movimentos do veículo. Controlar o veículo é o fator principal para uma boa viagem fora de estrada. A melhor maneira de controlar o veículo é controlando sua velocidade. Alguns pontos devem ser observados. Em alta velocidade:

- Os objetos se aproximam mais rápido e há menos tempo para notar as imperfeições do terreno.
- O tempo de reação fica menor.
- O veículo balança mais ao vencer obstáculos.
- É preciso uma distância maior para a frenagem, principalmente em estradas de terra.

### Perigo

Ao dirigir fora de estrada, movimentos ou manobras súbitas podem causar a perda do controle da direção. Isto poderia causar uma colisão. Portanto, ao dirigir dentro e fora de estrada, você e seus passageiros sempre devem usar cinto de segurança.

### Dirigir com neblina

Um alto nível de umidade no ar e uma geada pesada aumentam a possibilidade de neblina, que pode prejudicar a visibilidade.

Ao dirigir sob neblina, o motorista deverá reduzir a velocidade e manter uma distância segura do veículo à frente. Não subestime a alteração de densidade da neblina, evitando o risco de um acidente. A densidade da neblina pode ser melhor avaliada observando a visão embaçada das luzes dianteiras dos veículos.

### Recomendações para dirigir na neblina

- Acenda os faróis de neblina dianteiros ou os faróis baixos, mesmo durante o dia.
- Não acenda os faróis altos.
- Use o aquecedor do vidro traseiro. Ative por alguns instantes o limpador e o lavador do para-brisa. A umidade do lado externo dos vidros pode parecer neblina.
- Se for quase impossível ver do lado de fora e você precisa parar, porém não tem certeza se está sobre a estrada, acenda os faróis, ative o pisca-alerta e toque a buzina periodicamente ou quando perceber a aproximação de um veículo.
- Ao dirigir sob neblina, não ultrapasse veículos a menos que tenha uma boa visibilidade e que seja seguro fazê-la. Caso tente ultrapassar, esteja preparado para desistir caso algum veículo se aproxime.

### **Dirigir na lama ou na areia**

Ao dirigir sobre lama ou areia, mantenha o veículo em movimento usando uma marcha baixa.

Devido à perda de tração, é mais difícil virar, acelerar e frear. Para obter uma tração melhor ao dirigir sobre areia muito solta, libere um pouco da pressão dos pneus.

#### **Nota**

Depois de dirigir na lama ou na areia, verifique o sistema de freio. Verifique a estrutura da carroceria, a direção, a suspensão, as rodas, os pneus e o sistema de escapamento.

### **Direção em estradas molhadas**

#### **Dirigir em locais alagados**

As áreas alagadas deverão ser evitadas em qualquer situação. Uma via coberta de água impede que o motorista avalie as condições de maneira adequada. Os danos

causados pela entrada de água no motor e em outras partes do veículo não são cobertos pela garantia.



Dirija em baixa velocidade através de qualquer área alagada e certifique-se de que o limite de água não exceda a altura do centro da roda.

Se realmente for preciso atravessar um trecho alagado, fazê-lo sempre em baixa velocidade, em torno de 10 km/h, utilizando a primeira marcha.

É preciso ficar atento aos veículos de grande porte trafegando nas proximidades e mantenha-se longe

de marolas de grandes proporções, que aumentam as probabilidades de danos. O problema mais sério ao passar por trechos alagados é a possibilidade de entrada de água no interior do motor pelo sistema de captação do ar de admissão.

Isto é conhecido como "calço hidráulico". A água impede o movimento dos pistões e, conseqüentemente, ocorrerão danos nos componentes do motor. Nesse caso, o motor sofre sérios danos e o veículo pode vir a parar imediatamente ou posteriormente, dependendo do grau da avaria.

Não tente colocar o motor em funcionamento novamente. Tal atitude poderá aumentar os danos ao veículo.

#### **Cuidado**

Dirigir através de um curso d'água pode ser perigoso. A água pode arrastar o veículo, causando afogamento. Mesmo um córrego

(Continuação)

## 178 Condução e operação

### **Cuidado (Continuação)**

pouco profundo pode impedir o contato do pneu com a superfície, causando a perda de tração. Não dirija em cursos d'água.

### **Dirigindo na chuva**

A chuva e as estradas molhadas podem trazer problemas ao dirigir. Em uma pista molhada não é possível parar, acelerar ou fazer curvas tão bem, pois a aderência do pneu à pista não é tão boa quanto seria em pistas secas e, se os pneus tiverem pouca banda de rodagem, a tração será ainda menor. Se começar a chover quando você estiver ao volante, reduza a velocidade e seja mais cuidadoso.

A pista pode ficar molhada repentinamente, ao passo que os seus reflexos ainda podem estar condicionados para dirigir em pista seca. Quanto mais pesada for

a chuva, mais precária será a visibilidade. Mesmo que as palhetas do limpador do para-brisa estejam em boas condições, a chuva pesada poderá dificultar a visão das placas de sinalização, dos semáforos, das marcações da pavimentação, do limite do acostamento e até mesmo de pessoas que estejam andando na pista. Os respingos da estrada podem dificultar mais a visão do que a chuva, principalmente se a estrada estiver suja.

Portanto, é recomendável manter o limpador do para-brisa em boas condições e o seu reservatório de água abastecido. Substitua as palhetas do limpador do para-brisa quando apresentarem sinais de desgaste ou de falhas no para-brisa ou quando as tiras de borracha começarem a se separar das palhetas.

A água pode afetar os freios. Tente evitar áreas alagadas, mas se não for possível, tente reduzir a velocidade antes de atingi-las. Freios úmidos podem resultar em

acidentes. Os freios não funcionam bem em paradas súbitas e podem fazer o veículo puxar para um lado. Você poderá perder o controle sobre o veículo.

Após dirigir em áreas alagadas ou após o veículo ter sido lavado em um posto de serviço, pressione levemente o pedal do freio até sentir que os freios estejam funcionando normalmente.

### **Recomendações a serem observadas em tempo chuvoso**

- Acenda os faróis baixos, mesmo durante o dia.
- Ligue o limpador do para-brisa.
- Reduza a velocidade e seja cuidadoso.
- Aumente a distância do veículo à frente.
- Caso necessário, use o aquecedor do vidro traseiro.

### **Nota**

Quando estiver chovendo, os pneus e as palhetas do limpador têm uma carga maior. Portanto, mantenha sempre os pneus e as palhetas do limpador em boas condições.

### **Aquaplanagem**

Uma grande quantidade de água pode acumular sob os pneus e eles poderão derrapar na água. Esta é uma situação muito perigosa. Isto poderá acontecer quando houver muita água na pista e você estiver em alta velocidade. Quando o veículo está aquaplanando, há pouco ou nenhum contato do pneu com a pista.

Pode ser que você não perceba a aquaplanagem, e até mesmo dirija durante algum tempo sem notar que os pneus não estão em contato constante com a pista. Talvez perceba a aquaplanagem quando tentar reduzir a velocidade, fizer curvas, mudar de pista nas ultrapassagens ou se for atingido por uma rajada de vento.

Ela pode ocorrer quando seus pneus não têm sulcos profundos ou se a pressão em um ou mais pneus estiver baixa. Poderá ocorrer quando houver grande quantidade de água na pista. Se você notar reflexos das árvores, dos postes de telefone ou de outros veículos, ou se as gotas de chuva formarem ondulações na superfície da água, isto é sinal de que pode haver aquaplanagem.

A aquaplanagem geralmente acontece em velocidades altas.

Não existe uma regra rígida e rápida sobre aquaplanagem. A melhor recomendação é reduzir a velocidade quando estiver chovendo e permanecer atento.

### **Dirigindo à noite**

Ao dirigir à noite, o motorista deve:

- Dirigir na defensiva.
- Diminuir a velocidade e deixar uma distância maior entre seu veículo e outros.
- Estar atento a animais na pista em áreas desertas.

- Sair da pista em local seguro e descansar, se estiver cansado.
- Mantenha limpos o para-brisa e todos os vidros do veículo, por dentro e por fora. O reflexo da sujeira à noite é muito pior que durante o dia. Mesmo a parte interna pode ficar embaçada devido à sujeira. A fumaça de cigarros também embaça as superfícies internas dos vidros, dificultando a visão.
- Lembrar-se de que os faróis iluminam menos a pista nas curvas.

### **Ladeiras e estradas montanhosas**

Se o veículo for conduzido em encostas e montanhas, ele deverá ser mantido em boas condições. Os fluidos, os pneus e as pastilhas dos freios devem ser verificados em intervalos específicos.

## 180 Condução e operação

Evite o uso desnecessário dos freios ao dirigir em declives. A velocidade do veículo pode ser diminuída alternando para uma marcha reduzida.

### Perigo

Se você não reduzir a marcha, os freios poderão ficar tão quentes que não funcionarão bem. Reduza a marcha para que o motor auxilie os freios ao descer uma ladeira íngreme. Dirigir em neutro ou com a ignição desligada é muito perigoso. Os freios terão que fazer um trabalho extra. Ficarão excessivamente quentes e não serão eficazes. Ao descer uma ladeira, mantenha a ignição ligada e use uma marcha apropriada.

Estradas montanhosas podem carecer de sinalização adequada. Indicações de longo trecho em active/declive, proibido ultrapassar,

risco de queda de pedras ou vento transversal são alguns exemplos. Fique alerta e dirija com atenção.

### Se o veículo atolou

O veículo tem um sistema de controle de tração que pode frequentemente ajudar a liberar um veículo atolado. Se estiver atolado demais para que o sistema de tração libere o veículo, desligue o sistema de tração e use o método de balanço.

Nunca gire as rodas em alta velocidade se o veículo estiver atolado. O método conhecido como balanço pode ajudar a desatolá-lo, mas tenha cuidado.

### Perigo

Se girarem a alta velocidade, os pneus poderão estourar, causando ferimentos a você e a outras pessoas. A transmissão ou outros componentes podem

(Continuação)

### Perigo (Continuação)

superaquecer. Em caso de atolamento, gire as rodas o menos possível. Não gire a velocidades superiores a 55 km/h, como indicado no velocímetro.

### Nota

Girar as rodas poderá causar avarias em componentes do veículo e nos pneus. A transmissão pode ser danificada se as rodas giram em alta velocidade ao alternar para marchas mais altas ou mais baixas.

### Balançar o veículo para soltá-lo

O método do balanço poderá ajudar quando o veículo está atolado. Para fazer isso, o motorista deve seguir os passos abaixo.

1. Gire o volante para a esquerda e para a direita para limpar a área em torno das rodas dianteiras.

2. Desligue qualquer sistema de tração e estabilidade. Consulte *Sistema de controle de tração (TCS) (Se equipado)* ⇨ 201 e *Controle eletrônico de estabilidade (ESC) (Se equipado)* ⇨ 202.
3. Passe o câmbio entre R (Ré) e uma marcha de avanço, girando as rodas o mínimo possível. Para evitar o desgaste da transmissão, aguarde até que as rodas parem de girar antes de trocar a marcha.
4. Solte o pedal do acelerador enquanto troca de marcha e pressione levemente o pedal do acelerador quando a transmissão estiver engatada. Girar lentamente as rodas para frente e para trás causa um movimento de balanço que pode liberar o veículo.
5. Se o veículo continuar atolado após algumas tentativas, ele deverá ser rebocado.

## Sistema de ignição e operação

### Amaciamento do novo veículo

Não pise com muita força no freio durante os primeiros percursos.

Ao dirigir pela primeira vez, pode sair fumaça do sistema de descarga devido à evaporação de graxa e óleo. Estacione o veículo em local aberto durante algum tempo depois deste trajeto inicial e evite inalar os vapores.

Durante o período de funcionamento, o consumo de combustível e óleo para motor pode ser mais alto. A Parada automática pode ser inibida para possibilitar o carregamento da bateria.

## Posições de ignição

### Posições do interruptor de ignição

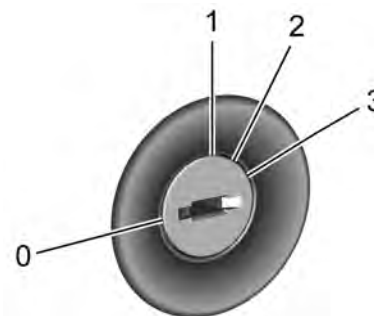

O interruptor de ignição possui quatro posições da chave:

**0** : Lock / Off (Travar/Desligar)

Esta posição desliga o motor, trava a ignição e, para veículos equipados com trava do volante, esta posição também trava o volante. Ela também trava a transmissão em veículos com transmissão automática. A chave pode ser removida apenas nesta



## 182 Condução e operação

posição. Se o veículo for equipado com trava do volante, a direção pode ser limitada quando as rodas forem tiradas do centro e a ignição estiver nesta posição, o que pode evitar ligar o veículo [ou remover a chave]. Se isto acontecer, mova o volante da esquerda para a direita enquanto gira a chave para Accessory (Acessório). Se isto não funcionar, o veículo precisa de reparo.

### 1 : Accessory (Acessório)

Esta posição deixa coisas como o Sistema de conforto e conveniência e os limpadores de para-brisa operarem enquanto o motor está desligado. Ela também destrava o volante e a transmissão, em veículos com transmissão automática. Use essa posição se o veículo precisar ser empurrado ou rebocado.

### 2 : Ligado/Funcionando

A chave permanece nesta posição quando o motor foi ligado e está funcionando. Esta posição também pode ser usada quando o motor

está desligado para operar os acessórios elétricos e exibir algumas luzes de advertência e indicadores do painel de instrumentos. Essa posição também pode ser usada para manutenção e diagnóstico, bem como para verificar a operação adequada da luz indicadora de funcionamento incorreto, conforme necessário para fins de inspeção de emissões. Se o veículo for equipado com trava do volante, ele será destravado nesta posição. A transmissão automática é destravada nessa posição nos veículos com transmissão automática.

Se a chave for deixada na posição Accessory (Acessório) ou On/Run (Ligado/Funcionando) com o motor desligado pode drenar a bateria. O veículo pode não dar a partida se a bateria estiver exposta a drenagem por um longo período de tempo.

### 3 : Start (Partida)

Essa é a posição que dá partida no motor. Quando o motor der partida, solte a chave. A chave retornará para On/Run (Ligado/Funcionando) para dirigir.

### Desengatar a marcha P (Park) (Estacionamento) - Se equipado

Para desengatar a marcha P (Park) (Estacionamento), é preciso que o interruptor da ignição esteja em On/Run (Ligado/Funcionando) ou Accessory (Acessório) e que o pedal do freio esteja acionado.

### Desligar o motor

Quando o veículo estiver parado, pressione a chave na direção da coluna de direção e gire-a para Lock/Off (Travar/Desligar) para desligar o motor.

Não desligue o motor quando o veículo estiver em movimento. Isso pode causar a perda da assistência hidráulica nos sistemas de freios e direção e desabilitar os airbags.

Se o veículo não puder ser impulsionado e o motor precisar estar desligado enquanto o veículo estiver se movendo em uma emergência:

1. Pressione a chave na coluna de direção e gire para Accessory (Acessório).
2. Freie usando uma pressão firme e constante. Não bombeie os freios repetidamente. Isso poderá esgotar a assistência hidráulica, exigindo um aumento da força do pedal dos freios.
3. Coloque a marcha do veículo em N (neutro). Isso poderá ser feito enquanto o veículo estiver em movimento. Após mudar a marcha para a posição N (neutro), acione os freios firmemente e manobre o veículo para um local seguro.
4. Pare completamente o veículo. Alterne para P (estacionamento) com uma transmissão automática ou

neutro com uma transmissão manual. Pressione a chave na coluna de direção e gire para Lock/Off (Travar/Desligar).

5. Acione o freio de estacionamento. Consulte *Freio de estacionamento* ⇨ 200.

Recomendação: Em veículos equipado com transmissão automática, primeiro engate a alavanca em P (Park) (Estacionamento) para girar a chave para Lock/Off (Travar/Desligar).

**⚠ Perigo**

Desligar o motor enquanto o veículo estiver em movimento poderá causar a perda da assistência hidráulica nos sistemas de freios e direção e desativar os airbags. Enquanto estiver dirigindo, desligue o motor somente em uma emergência.

**Cuidado**

Use a chave correta, certifique-se de que ela está dentro - ou pressionada na coluna de direção ao desligar o motor - e gire-a apenas manualmente.

**Veículos com botão de partida**



A chave eletrônica deve estar dentro do veículo.

## 184 Condução e operação

### Modo de energia acessório

Pressione Engine Start/Stop (Partida/parada do motor) uma vez, sem pressionar o pedal do freio.

O LED amarelo no botão acende. Algumas funções elétricas são operáveis, a ignição está desligada.

### Ignição no modo de energia

Pressione e mantenha Engine Start/Stop (Partida/parada do motor) por seis segundos sem pressionar o pedal do freio. O LED verde no botão acende. Indicadores de controle acendem e a maioria das funções elétricas está funcionando.

### Partida do motor

Pressione o pedal do freio e pressione Engine Start/Stop (Partida/parada do motor) mais uma vez. Solte o botão após iniciar o procedimento de partida.

### Ignição desligada

Pressione Engine Start/Stop (Partida/parada do motor) brevemente em cada modo quando o motor estiver funcionando e o veículo estiver parado. Algumas

funções permanecem ativas até que a porta do motorista seja aberta, desde que a ignição tenha estado ligada anteriormente.

Desligamento de emergência durante a condução. Pressione Engine Start/Stop (Partida/parada do motor) por mais de dois segundos ou pressione duas vezes brevemente dentro de cinco segundos.

### Operação em veículos com sistema eletrônico de chave em caso de falha

Se a chave eletrônica falhar ou a respectiva bateria estiver fraca, o Centro de Informações do Motorista pode exibir **No Remote Detected** (Nenhuma chave remota detectada) ou **Replace Battery in Remote Key** (Substitua a bateria da chave remota) quando você tentar dar partida no veículo.



Coloque a chave eletrônica centralizada na área do transmissor no sentido longitudinal plano com botões para cima, como mostra a ilustração. Outros objetos, por exemplo, chaves, transponder, identificadores, moedas etc., devem ser removidos do console central.

Pressione o pedal do freio e o botão **Engine Start/Stop** (Partida/parada do motor).

Para desligar o motor, pressione **Engine Start/Stop** (Partida/parada do motor) novamente. Remova a chave eletrônica do console central.

Esta opção destina-se apenas a emergências. Substitua a bateria da chave eletrônica o mais rápido possível. Consulte *Controle remoto* ⇨ 12.

Para destravar ou travar as portas, consulte falha na unidade de controle remoto ou no sistema eletrônico de chave. Consulte *Controle remoto* ⇨ 12.

### **Operação repouso**

Os sistemas eletrônicos a seguir podem funcionar até a porta do motorista ser aberta ou por 10 minutos depois que a ignição for desligada:

- vidro elétrico
- tomadas elétricas

## **Ignição do motor**

### **Veículos com interruptor da ignição**

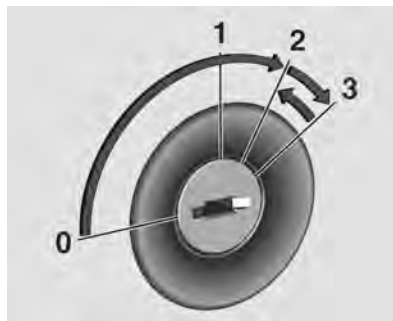

Gire a chave para a posição 1.

Pressione o pedal do freio e mova a alavanca seletora para P ou N.

Não acione o pedal do acelerador.

Gire a chave brevemente para a posição 3 e solte: um procedimento automático opera o motor de partida com um pequeno atraso até que o motor esteja funcionando, consulte Controle automático do motor de partida.

Durante uma Parada automática, pode-se dar partida no motor soltando o pedal do freio. Consulte *Sistema Stop/Start (desligamento e partida do motor automático em paradas do veículo)* ⇨ 187.

### **Veículos com botão de partida**

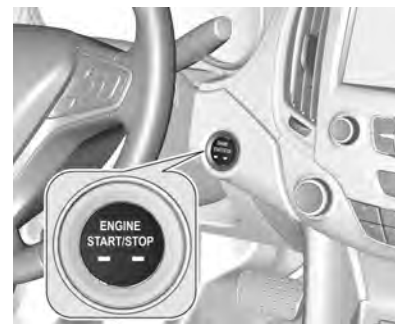

**⚠ Perigo**

Não pressione o botão partida/parada ao dirigir.

(Continuação)

## 186 Condução e operação

### Perigo (Continuação)

O motorista poderá perder o controle do veículo, os sistemas de freios e de assistência da direção poderão não funcionar e desativar os airbags, podem causar danos ao veículo, ferimentos ou, possivelmente, a morte.

### Perigo

Nunca deixe crianças de qualquer idade sozinhas no veículo.

### Perigo

Pressionar o botão partida/parada poderá dar a partida no motor quando a chave eletrônica estiver no veículo. Nunca deixe crianças de qualquer idade ou pessoas

(Continuação)

### Perigo (Continuação)

não familiarizadas com o veículo sozinhas. Elas podem se envolver em acidentes inesperados.

Desligue a ignição ao sair do veículo e sempre leve a chave eletrônica.

Pressione o pedal do freio e mova a alavanca seletora para P ou N.

Não acione o pedal do acelerador.

Pressione e solte o botão Engine Start/Stop (Partida/parada do motor): um procedimento automático opera o motor de partida com um pequeno atraso até que o motor esteja funcionando, consulte Controle automático do motor de partida.

Antes de dar nova partida ou de desligar o motor quando o veículo estiver parado, pressione Engine Start/Stop (Partida/parada do motor) mais uma vez, brevemente.

Durante uma Parada automática, pode-se dar partida no motor soltando o pedal do freio. Consulte *Sistema Stop/Start (desligamento e partida do motor automático em paradas do veículo)* ⇨ 187.

### Desligamento de emergência durante a condução

Se o motor precisar ser desligado durante a condução em caso de emergência, pressione Engine Start/Stop (Partida/parada do motor) por mais de dois segundos, ou pressione brevemente dentro de cinco segundos.

### Perigo

Desligar o veículo durante a condução pode ocasionar perda de apoio de potência dos sistemas de freio e direção. Sistemas de assistência e sistemas de airbag estão desativados. As luzes e luzes de freio apagarão. Portanto, só

(Continuação)

**Perigo  
(Continuação)**

desligue o motor e a ignição enquanto estiver dirigindo em caso de emergência do veículo.

**Controle automático do motor de partida**

Esta função controla o procedimento de partida do motor. O motorista não precisa manter a chave na posição 3 nem manter o botão Engine Start/Stop (Partida/parada do motor) pressionado. Depois de aplicado, o sistema passa a dar partida automaticamente até que o motor esteja funcionando. Em função do procedimento de verificação, o motor começa a funcionar após um pequeno atraso.

Motivos possíveis para um motor não dar partida:

- Pedal do freio não pressionado ou alavanca seletora fora de P ou N
- Tempo esgotado.

**Aquecimento do motor turbo**

Ao dar partida, o torque disponível do motor pode ser limitado por um tempo curto, especialmente quando a temperatura do motor estiver fria. A limitação serve para permitir que o sistema de lubrificação proteja inteiramente o motor.

**Interruptor de sobrecarga**

A alimentação de combustível é interrompida automaticamente durante a utilização do freio motor, ou seja, quando o veículo é conduzido com uma marcha engatada, mas com o pedal do acelerador liberado.

**Sistema Stop/Start (desligamento e partida do motor automático em paradas do veículo)**

O Sistema Stop/Start ajuda a economizar combustível e a reduzir as emissões do escapamento.

Quando as condições permitirem, ele desligará o motor logo que o veículo estiver em ponto-morto, por exemplo, em um semáforo ou em um engarrafamento.

**Ativação**

O Sistema Stop/Start estará disponível assim que o motor for ligado, o veículo será desligado e quando as condições mostradas a seguir nesta seção forem satisfeitas.

**Nota**

O sistema não pode ser desativado manualmente.

**Parada automática**

Se o veículo estiver em ponto-morto com o pedal do freio pressionado, a Parada automática será ativada automaticamente.

O motor será desligado enquanto a ignição está ligada.

## 188 Condução e operação

O Sistema Stop/Start será desativado em inclinações de 15% ou mais, ele poderá levar alguns segundos na identificação das inclinações.

### Indicação



Uma parada automática é indicada pelo indicador na posição AUTOSTOP do tacômetro.

Após uma nova partida, a velocidade de marcha lenta é indicada.

Durante uma parada automática, a operação do sistema de ventilação, a direção assistida e o desempenho do freio serão mantidos.

### Condição para uma parada automática

O Sistema Stop/Start verifica se cada uma das seguintes condições são cumpridas:

- O capô está fechado.
- A porta do motorista está fechada.
- A bateria do veículo está suficientemente carregada e em boas condições.
- O motor está aquecido.
- A temperatura do líquido de arrefecimento do motor não está muito alta.
- A temperatura do sistema de escapamento não está alta o suficiente.
- A temperatura ambiente está acima de  $-5^{\circ}\text{C}$ .

- O sistema de ventilação e ar condicionado permite uma parada automática.
- O vácuo do freio é suficiente.
- O sistema será ativado toda vez que o veículo atingir cerca de 12 km/h.

Caso contrário, uma parada automática será inibida.

Certas configurações dos sistemas de ventilação e ar condicionado podem inibir uma parada automática. Consulte o capítulo do sistema de ventilação e ar condicionado para saber mais detalhes.

Imediatamente após a condução em estrada, uma parada automática pode ser inibida.

### Proteção de energia da bateria do veículo

Para garantir a nova partida do motor, vários recursos de proteção de energia de bateria são implementados como parte do Sistema Stop/Start.

### Medidas de economia de energia

Durante uma parada automática, vários recursos elétricos, como o aquecedor do vidro traseiro, são desativados ou trocados para o modo de economia de energia. A velocidade da ventoinha do sistema de ventilação e ar condicionado é reduzido para economizar energia.

### Nova partida do motor pelo motorista

Solte o pedal do freio ou mova a alavanca seletora de D para N ou P para dar nova partida no motor.

### Nova partida do motor pelo Sistema Stop/Start

Em veículos com transmissão automática, a alavanca seletora deve estar em D para permitir uma nova partida automática. Se uma das seguintes condições ocorrer durante uma parada automática, será dada nova partida no motor, automaticamente, pelo Sistema Stop/Start.

- O capô está aberto.
- A porta do motorista está aberta.
- A temperatura do motor está baixa demais.
- O nível de carga da bateria do veículo está abaixo de um nível definido.
- O vácuo do freio não é suficiente.
- O conforto do sistema de controle de climatização não foi mantido e exige uma partida do motor.
- O ar condicionado é ligado manualmente.

Se o capô não estiver totalmente fechado, uma mensagem de aviso é mostrada no Centro de Informações do Motorista.

Se um acessório elétrico, por exemplo, um reproduutor de CD portátil, é conectado à tomada elétrica, pode-se perceber uma breve queda de energia durante a reinicialização.

### Estacionamento/parada

- Não estacione o veículo em uma superfície (ou material) facilmente inflamável. A temperatura alta do sistema de escape pode inflamar a superfície ou material.
- Acione sempre o freio de estacionamento sem pressionar o botão de liberação. Acione o mais firmemente possível em situações de declive ou de aclive. Pressione o pedal do freio ao mesmo tempo para reduzir a força operacional.
- Pressione o botão de partida ou pressione a chave para dentro, em direção à coluna de direção e então desligue a ignição.
- Se o veículo estiver em uma superfície nivelada ou em um aclive, para transmissão manual, engate a primeira marcha ou, para transmissão automática, ajuste a alavanca seletora para **P** antes de desligar a ignição. Em um aclive, gire as rodas dianteiras para fora do meio-fio.



## 190 Condução e operação

Se o veículo estiver em um declive, para transmissão manual, engate a marcha à ré ou, para transmissão automática, ajuste a alavanca seletora para **P** antes de desligar a ignição. Gire as rodas dianteiras na direção do meio-fio.

- Feche os vidros.
- Remova a chave da ignição do interruptor de ignição ou desligue a ignição em veículos com botão de partida.

Nos veículos com transmissão automática, a chave só pode ser retirada quando a alavanca seletora estiver na posição **P**.

- Trave o veículo e ative o sistema de alarme antifurto.
- Os ventiladores do motor podem funcionar depois que o motor tiver sido desligado.

### Cuidado

Depois de conduzir em rotações do motor elevadas ou com cargas do motor elevadas, deixe o motor trabalhar um pouco com carga reduzida ou deixe-o em ponto morto durante cerca de 30 segundos antes de desligá-lo, para proteger o turbocompressor.

### Nota

Em caso de acidente com acionamento do airbag, o motor é desligado automaticamente se o veículo entrar em ponto-morto dentro de um certo tempo.

### Estacionando sobre objetos que podem queimar

Antes de estacionar o veículo, certifique-se de que o terreno não possua qualquer material inflamável como grama, arbustos, gotas de combustível etc. O escapamento é quente e poderá causar um incêndio.

### Perigo

Objetos inflamáveis poderão tocar em partes do escapamento sob o veículo e queimar. Não estacione sobre papéis, folhas, grama seca ou outras coisas que possam queimar.

## Sistema de escapamento

### Perigo

Os gases do escapamento do motor contêm monóxido de carbono venenoso, que é incolor e inodoro e pode ser fatal se inalado durante algum tempo. Se os gases do escapamento penetrarem no veículo, abra os vidros. Repare a causa da falha em uma Concessionária ou Oficina Autorizada Chevrolet. Evite conduzir com a tampa do compartimento de carga aberta, caso contrário podem entrar gases do escapamento no veículo.

### Conversor catalítico

O conversor catalítico reduz a quantidade de substâncias nocivas no gás de escapamento.

### Perigo

Não mantenha o motor funcionando em áreas fechadas por mais tempo que o necessário para manobrar o veículo, porque o monóxido de carbono (CO), que não tem cor nem cheiro, é mortal se for inalado.

Defeitos ou irregularidades do motor depois de uma partida a frio, perda significativa da potência do motor e outras anomalias podem indicar defeito no sistema de ignição. O veículo precisa ser rebocado. Procure assistência de uma concessionária Chevrolet.

### Cuidados com o conversor catalítico

Caso entre combustível não queimado no conversor catalítico, este componente poderá superaquecer e ser irreparavelmente danificado. Portanto, evite o seguinte:

- Insistir no procedimento de partida quando o motor apresentar dificuldades para ligar.
- Demorar demais com o motor de arranque.

A penetração de água na tubulação de descarga pode danificar o conversor catalítico, pois ele trabalha em alta temperatura.

Evite a aplicação de qualquer produto sob o chassi do veículo. Alguns produtos químicos aumentam o risco de incêndio.

O uso de combustível com alto teor de enxofre pode provocar, sob determinadas condições de direção, a presença de um odor desagradável e inócuo proveniente dos gases do escapamento.

Para garantir um nível baixo de emissões poluentes e a longevidade do sistema do conversor catalítico, todos os serviços de manutenção deverão ser realizados em uma concessionária Chevrolet.

## 192 Condução e operação

### Transmissão automática

A marcha selecionada também é exibida no painel de instrumentos.



**P** : Esta posição trava as rodas motrizes. É a melhor posição para dar a partida, pois a mesma impede que o veículo se movimente com facilidade.

#### Perigo

É perigoso sair do veículo se a marcha P (Estacionamento) e o freio de estacionamento não estiverem completamente engatados. O veículo pode rolar.

Não deixe o veículo com o motor funcionando. Caso você deixe o motor funcionando, o veículo pode se mover bruscamente. Você pode se ferir ou ferir outras pessoas. Para certificar-se de que o veículo não se moverá, mesmo quando sobre uma superfície relativamente plana, sempre engate o freio de estacionamento e coloque a marcha em P (Estacionamento).

Certifique-se de que a alavanca do câmbio está completamente na posição P (Estacionamento) antes de dar a partida. O veículo possui um sistema de controle automático de engate de marcha. O freio deverá estar totalmente aplicado

e depois o botão da alavanca de câmbio deverá ser pressionado, antes de trocar de P (Estacionamento) quando a chave da ignição estiver na posição ON/RUN (Ligado/Funcionando). Caso não seja possível desengatar a marcha P (Estacionamento), diminua a pressão sobre a alavanca de câmbio e então a empurre completamente na direção da marcha P (Estacionamento) enquanto mantém o pé no freio. A seguir, pressione o botão da alavanca de câmbio e mova a alavanca para outra marcha.

**R** : Use essa marcha para ir para trás.

#### Cuidado

Engatar a marcha à ré (R) enquanto o veículo está andando para a frente pode danificar a transmissão. Os reparos não seriam cobertos pela garantia do veículo. Engate a marcha à ré somente após o veículo ter parado.

Para movimentar o veículo para trás e para frente para sair da neve, gelo ou areia sem danificar a transmissão, consulte *Se o veículo atolar* ⇨ 180.

**N** : Nesta posição, o motor não se conecta às rodas. Para dar a partida novamente com o veículo já em movimento, use apenas a posição N (neutro). Também se deve usar a posição N (neutro) quando o veículo estiver sendo guinchado.

 **Perigo**

Engatar uma marcha motriz com o motor funcionando em alta rotação é perigoso. A menos que o seu pé esteja pisando firmemente o pedal do freio, o veículo pode mover-se rapidamente. É possível perder o controle e atropelar pessoas ou bater em objetos. Não engate uma marcha motriz com o motor funcionando em alta rotação.

**Cuidado**

Mudar de P (Estacionamento) ou N (Ponto morto) com o motor funcionando em alta rotação pode danificar a transmissão. Os reparos não seriam cobertos pela garantia do veículo. Ao trocar de marcha, certifique-se de que o motor não está funcionando em alta rotação.

**D** : Esta é a posição de rodagem normal do veículo. Fornece a melhor economia de combustível. Caso seja necessária mais potência para ultrapassar, e o veículo está:

- A menos de 56 km/h, pise no acelerador mais ou menos até a metade.
- A 56 km/h ou mais, pise no acelerador até o fundo.

**Cuidado**

A transmissão poderá estar danificada caso o veículo não troque as marchas. Providencie o reparo do veículo imediatamente.

Com a alavanca de câmbio em  $\pm$  D, mova a alavanca para a esquerda e use o modo manual usando o botão para cima ou para baixo. Consulte *Modo manual* ⇨ 195

**Modos operacionais**

A transmissão pode operar em uma marcha mais baixa do que o normal para melhorar o desempenho do veículo. Em marcha mais baixa, a rotação do motor será maior e pode haver um aumento de ruído.

- Ao subir uma rampa, dirigir em temperaturas quentes ou altitudes altas, a transmissão pode manter uma marcha mais baixa para evitar mudança excessiva.

## 194 Condução e operação

- Ao desacelerar em uma rampa, a transmissão pode manter uma marcha mais baixa para proporcionar frenagem do motor. A transmissão também pode reduzir a marcha ao pisar no pedal do freio para proporcionar frenagem do motor.

### Visor da transmissão

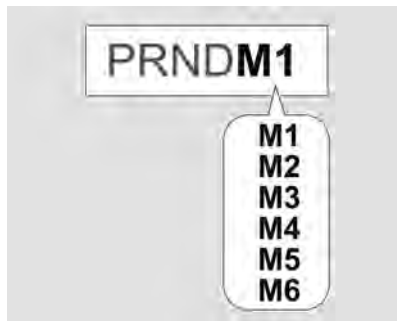

O programa de condução em modo automático ou a marcha selecionada no modo manual é indicado no Centro de informação do motorista.

### Alavanca seletora



**P** : posição estacionamento, as rodas estão travadas, só engate quando o veículo estiver parado e o freio de estacionamento aplicado.

**R** : marcha à ré, só engate quando o veículo estiver parado

**N** : neutro

**D** : modo automático.

**+** : aumento de marcha no modo manual: mova a alavanca seletora para a posição D à esquerda e dê um toque para frente

**-** : redução de marcha no modo manual: mova a alavanca seletora para a posição D à esquerda e dê um toque para trás

A alavanca seletora é bloqueada em P e só pode ser movida quando a ignição estiver ligada e o pedal do freio pressionado.



Sem o pedal do freio pressionado, o indicador de controle (P) acende.

Para engatar P ou R, pressione o botão de liberação.

Só pode ser dada partida no motor com a alavanca na posição P ou N. Quando a posição N estiver

selecionada, pressione o pedal do freio ou pressione o freio de estacionamento antes de dar partida.

Não acelere ao engatar a marcha. Nunca pressione o pedal do acelerador e o pedal do freio simultaneamente.

Ao engatar uma marcha, o veículo começa a se mover lentamente quando o freio é liberado.

### **Perigo**

Não mude para P (estacionamento), N (neutro) ou R (marcha à ré) enquanto o veículo estiver se movendo. O motorista poderá perder o controle do veículo e causar ferimentos. Mude para P (estacionamento), N (neutro) ou R (marcha à ré) somente após parar o veículo.

### **Freio do motor**

Para utilizar o efeito de frenagem do motor, selecione uma marcha mais baixa em tempo ao dirigir em declives. Consulte o modo manual.

### **Balançar o veículo**

Balançar o veículo só é permitido se ele atolar na areia, lama ou neve. Mova a alavanca seletora entre D e R repetidamente. Não acelere o motor e evite aceleração súbita.

### **Estacionamento**

Aplicar o freio de estacionamento e engatar P.

A chave da ignição só deverá ser removida quando a alavanca seletora estiver na posição P.

### **Modo manual**

O modo manual permite selecionar as marchas. Use esse modo ao conduzir em declives ou para limitar a marcha superior e a velocidade do veículo. O indicador de posição

do câmbio no Centro de informação do motorista (DIC) exibirá um número próximo ao M.

Para usar:



Mova a alavanca seletora da posição D para a esquerda para selecionar o modo manual.

Toque na alavanca seletora:

**Para frente (+)** : para mudar para uma marcha mais alta

**Para trás (-)** : para mudar para uma marcha mais baixa

A marcha selecionada é indicada no painel de instrumentos.

## 196 Condução e operação

O controle de velocidade de cruzeiro pode ser usado quando o modo manual está ativo.

A transmissão não permitirá a redução para a marcha imediatamente inferior se a velocidade do veículo ou a rotação do motor forem altas demais.

### Cuidado

Mude de marcha de acordo com as condições da pista.

### Generalidades

Se uma marcha mais alta for selecionada quando a velocidade do veículo estiver muito baixa, ou uma marcha mais baixa quando a velocidade estiver muito alta, a mudança não é executada. Isso pode ocasionar uma mensagem no Centro de informação do motorista.

No modo manual não ocorre nenhuma mudança automática para uma marcha mais alta em rotações altas do motor.

No Modo manual a Parada automática está desativada.

Consulte *Sistema Stop/Start (desligamento e partida do motor automático em paradas do veículo)* ⇨ 187.

### Programas eletrônicos de direção

- Após uma partida a frio, o programa de temperatura operacional aumenta a velocidade do motor para trazer o conversor catalítico rapidamente à temperatura necessária.

### Kickdown

Se o pedal do acelerador for pressionado completamente até embaixo em modo automático, a transmissão mudará para uma marcha mais baixa, dependendo da velocidade do motor.

### Proteção contra superaquecimento

Em caso de superaquecimento da transmissão devido a temperaturas externas altas ou estilo de direção esportivo, o torque e a rotação máxima do motor podem ser temporariamente reduzidos. Uma mensagem é exibida no Mostrador digital de informação do motorista.

### Falha

Em caso de falha, uma mensagem do veículo é exibida no Centro de informação do motorista. Consulte *Mensagens do veículo* ⇨ 106.

A caixa de velocidades deixa de efectuar passagens de caixa automaticamente. Pode-se prosseguir viagem com passagens manuais.

Só a mudança mais elevada está disponível. Dependendo da avaria, a 2.ª marcha pode estar também disponível em modo manual. Só mude quando o veículo estiver parado.

Conserte a causa da falha em uma concessionária Chevrolet.

## **Interrupção da fonte de energia**

Caso haja uma interrupção no fornecimento de energia, a alavanca seletora não poderá ser movida da posição P.

Se a bateria estiver descarregada, dê a partida no veículo usando cabos auxiliares *Partida com cabos auxiliares* ⇨ 283.

Se a bateria não for a causa da avaria, liberte a alavanca seletora.

1. Acione o freio de estacionamento.



2. Pressione a alavanca seletora do console central na parte de trás para liberá-la, dobre para cima e gire-a para a esquerda.



3. Insira uma chave de fenda na abertura até o ponto onde ela alcançar e mova a alavanca seletora da posição P. Se P for engatada de novo, a alavanca seletora ficará bloqueada na posição novamente. Dirija até uma Concessionária ou Oficina Autorizada Chevrolet assim que possível para verificar e consertar.
4. Monte a guarnição da alavanca seletora no console central e reencaixe.



## 198 Condução e operação

### Freios

O sistema de frenagem compreende dois circuitos de frenagem independentes.

Em caso de falha do circuito de frenagem, o veículo ainda pode ser freado usando o outro circuito de frenagem. Contudo, o efeito de frenagem só é obtido quando o pedal de freio é pressionado firmemente. É necessário muito mais força para isso. A distância de frenagem é ampliada. Procure a assistência de uma concessionária Chevrolet antes de continuar sua viagem.

Quando o motor não está funcionando, o suporte da unidade do servofreio desaparece depois que o pedal do freio é pressionado uma ou duas vezes. O efeito de frenagem não é reduzido, mas a frenagem requer uma força significativamente maior. É especialmente importante lembrar-se disso ao ser rebocado.

#### Cuidado

Se um dos circuitos falhar, o pedal do freio deverá ser pressionado com pressão maior, e a distância de frenagem poderá aumentar. Verifique e conserte o sistema de freio em uma Concessionária Chevrolet.

Se o pedal do freio puder ser pressionado mais do que o normal, os freios podem estar precisando de reparo.

Consulte uma concessionária Chevrolet.

#### Cuidado

Não dirija com o pé apoiado no pedal do freio. Isto acelerará o desgaste dos componentes do freio. Os freios poderão superaquecer, resultando em uma distância de frenagem mais longa e condições inseguras.

#### Perigo

Após dirigir em locais alagados, lavar o veículo ou usar excessivamente os freios ao descer uma ladeira acentuada, os freios poderão perder temporariamente seu poder de frenagem. Isto poderá ocorrer devido a componentes do freio molhados ou superaquecidos.

Caso os freios percam temporariamente o poder de frenagem devido ao superaquecimento: Alterne para uma marcha mais lenta ao descer ladeiras. Não aplique os freios continuamente.

Se seus freios perderem a potência temporariamente devido à umidade nos componentes, o procedimento abaixo ajudará a restaurar o desempenho normal:

(Continuação)

### Perigo (Continuação)

1. Verifique se há outros veículos atrás de você.
2. Mantenha uma velocidade segura, com bastante espaço para trás e para os lados.
3. Acione os freios levemente até que o desempenho seja restaurado.

Consulte *Luz de advertência do sistema de freio e embreagem* ⇨ 94.

## Sistema Antitravamento do Freio (ABS)

O sistema antitravamento do freio (ABS) evita o travamento das rodas.

O ABS começa a regular a pressão do freio assim que uma roda mostra uma tendência a travar. O veículo permanece dirigível, mesmo durante uma frenagem difícil.

O controle do ABS é notado por meio de um pulso no pedal do freio e do ruído do processo de ajuste.

Para conseguir a frenagem ideal, mantenha o pedal do freio totalmente pressionado por todo o processo de frenagem, apesar do fato de o pedal estar pulsando. Não reduza a pressão no pedal.

O controle de ABS pode ser reconhecido pela vibração e pelo ruído do processo de ABS.

Após dar a partida, o sistema executa um autoteste que pode ser audível.

Consulte *Luz de advertência do Sistema Antitravamento do Freio (ABS)* ⇨ 94.

### Luz do freio adaptativo

Durante a frenagem total, todas as três luzes de freio piscam enquanto durar o controle do ABS.

### Falha

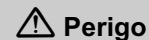

Se houver uma falha no ABS, as rodas podem travar em caso de uma frenagem mais brusca que o normal. Enquanto as rodas estiverem travadas, o controle de direção do veículo será perdido e ele poderá desviar de sua rota.

Conserte a causa da falha em uma concessionária Chevrolet.

## 200 Condução e operação

### Freio de estacionamento



Acione sempre o freio de estacionamento com firmeza, sem operar o botão de liberação, e acione o mais firmemente possível em declives ou em aclives.

Para soltar o freio de estacionamento, puxe um pouco a alavanca, pressione o botão de liberação e abaixe totalmente a alavanca.

Para reduzir as forças operacionais do freio de estacionamento, pressione o pedal de freio ao mesmo tempo.

Consulte *Luz de advertência do sistema de freio e embreagem* ⇨ 94.

#### Perigo

Nunca aplique o freio de estacionamento com o veículo em movimento. Isto poderá fazer o veículo rodar e causar ferimentos.

### Assistência de frenagem

Se o pedal do freio for pressionado de forma rápida e enérgica, a força máxima de frenagem será aplicada automaticamente.

A operação da Assistência de frenagem pode se tornar aparente por um pulso no pedal do freio e uma resistência maior ao pisar no pedal do freio.

Mantenha uma pressão contínua no pedal do freio pelo tempo necessário para a frenagem total. A força máxima de frenagem é reduzida automaticamente quando o pedal do freio é liberado.

### Sistema auxiliar de partida em active

O sistema ajuda a impedir o movimento não intencional ao dirigir em inclinações.

Ao soltar o pedal do freio após parar em uma inclinação, os freios permanecem ativos por mais dois segundos. Os freios são liberados automaticamente assim que o veículo começa a acelerar.

## Sistemas de controle de tração

### Sistema de controle de tração (TCS) (Se equipado)

O Sistema de controle de tração (TC) é um componente do *Controle eletrônico de estabilidade (ESC)* (Se equipado) ⇨ 202.

O TC melhora a estabilidade da condução quando necessário, independentemente do tipo de tipo de superfície da estrada ou dos pneus, evitando que as rodas motrizes patinem.

Tão logo as rodas motrizes comecem a girar, a potência do motor é reduzida e a roda que estiver girando mais é freada individualmente. Isso melhora consideravelmente a estabilidade da direção do veículo em superfícies de rodagem escorregadias.

O TC estará operacional tão logo o indicador de controle  apagar.



Quando o TC está em operação,  pisca.

#### Perigo



O Controle eletrônico de estabilidade é um sistema complementar e de forma alguma dispensa o motorista de prestar atenção e adaptar a direção às condições da estrada. Adapte a velocidade às condições da rodovia.

Consulte *Luz de advertência/ Indicador do sistema de controle de tração/controle de estabilidade eletrônica* (Se equipado) ⇨ 95.

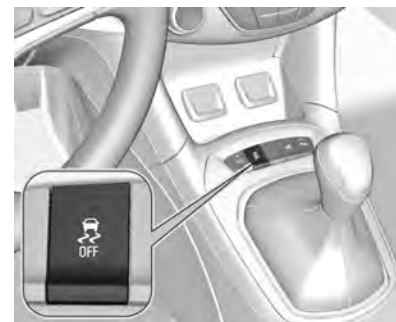
### Desativação



O TC pode ser desativado quando é necessária a rotação das rodas motrizes.

pressione o botão  brevemente para desativar o TC,  acende. A desativação é exibida como mensagem de status no Centro de informação do motorista.

## 202 Condução e operação



O TC é reativado pressionando novamente o botão .

O TC é também reativado na próxima vez em que a ignição for ligada.

### Controle eletrônico de estabilidade (ESC) (Se equipado)

O Controle eletrônico de estabilidade (ESC) melhora a estabilidade da direção quando necessário, independentemente do tipo de superfície de rodagem ou aderência dos pneus. E também

impede a patinação das rodas motrizes. O ESC opera em conjunto com o *Sistema de controle de tração (TCS) (Se equipado)* ⇨ 201.

Assim que o veículo começar a guinar (subvirar/sobrevirar), a potência do motor é reduzida e as rodas são travadas uma a uma. Isso melhora consideravelmente a estabilidade da direção do veículo em superfícies de rodagem escorregadias.

O ESC estará operacional tão logo o indicador de controle  desligar.



### Perigo



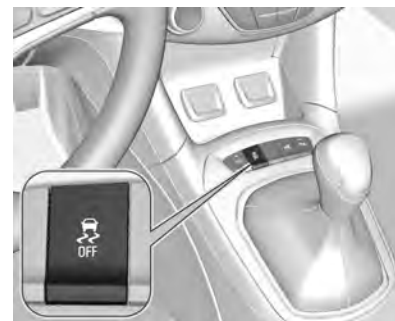

Não deixe que esse recurso especial de segurança o tente a assumir riscos durante a condução. Adapte a velocidade às condições da rodovia.

Consulte *Luz de advertência/ Indicador do sistema de controle de tração/controle de estabilidade eletrônica (Se equipado)* ⇨ 95.

### Desativação



No caso de um comportamento mais esportivo, ESC e TC podem ser desativados separadamente:

- pressione o botão  brevemente: só o Sistema de controle de tração está inativo, o ESC permanece ativo,  acende
- mantenha o botão  pressionado por pelo menos cinco segundos: TC e ESC são desativados,  e  acendem.

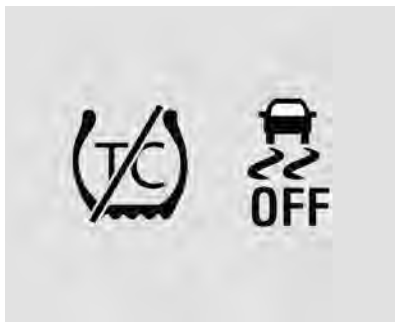

Além disso, o modo selecionado é exibido como mensagem de status no Centro de informação do motorista.

Se o veículo chegar ao limite com o ESP desativado, o sistema reativará o ESP pela duração de tempo do limite, quando o pedal do freio for pressionado uma vez.

O ESC é reativado pressionando o botão  novamente. Se o sistema TC tiver sido desativado anteriormente, tanto o TC quanto o ESC serão reativados.

O ESC também será reativado na próxima vez que a ignição for ligada.

## Sistemas de auxílio ao motorista



Sistemas de auxílio ao motorista são desenvolvidos para dar apoio ao motorista, não para substituir sua atenção.

O motorista aceita a responsabilidade total ao conduzir o veículo.

Ao usar Sistemas de auxílio ao motorista, tenha sempre cuidado com a situação de tráfego do momento.

## Câmera de ré (RVC) (Se equipado)

A câmera de ré auxilia o motorista ao dar marcha à ré exibindo uma vista da área atrás do veículo.

A vista da câmera é exibida no Visor gráfico de informações (GID).

## 204 Condução e operação

### Perigo

A câmera de ré não substitui a visão do motorista. Observe que objetos fora do campo de visão da câmera e dos sensores do auxiliar de estacionamento avançado, ou seja, abaixo do para-choque ou sob o veículo, não são exibidos.

Não dê marcha à ré no veículo olhando somente no visor gráfico, e verifique os arredores atrás e em torno do veículo antes de dar marcha à ré.

### Ativação

A câmera de ré é automaticamente ativada quando a marcha à ré é engatada.

### Funcionalidade



Para os modelos Sedan, a câmera é instalada na maçaneta da tampa do compartimento de carga e tem um ângulo de visualização de 130°.



Para modelos Hatch, a câmera é instalada acima da placa de licença e tem um ângulo de visualização de 130°.



A área exibida pela câmera é limitada. A distância da imagem que aparece no visor difere da distância real.

### Linhas-guia

Linhas-guia dinâmicas são linhas horizontais em intervalos de um metro projetadas na imagem para definir a distância até os objetos exibidos.

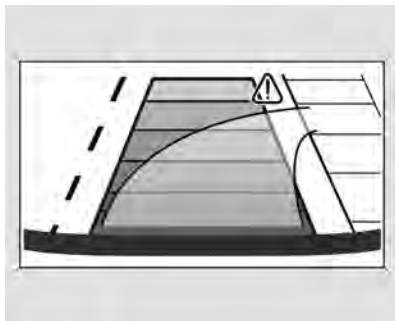

A pista de trajetória do veículo é mostrada de acordo com o ângulo da direção.

### Símbolos de advertência

Símbolos de advertência são indicados como triângulos  na imagem, que mostra obstáculos detectados pelos sensores traseiros do auxiliar de estacionamento avançado.

Além disso,  aparece na linha superior do Visor de informações com a advertência para verificar o entorno do veículo.

### Desativação

A câmera é desativada quando uma certa velocidade de avanço é excedida ou se a marcha a ré não for engatada por aproximadamente 5 segundos. A Câmera de ré pode ser desativada manualmente no menu de personalização do veículo no Visor de informações colorido. Selecione a configuração pertinente em **Settings, (Configurações)**  **Vehicle (Veículo)**.

### Desativação de linhas-guia e símbolos de advertência

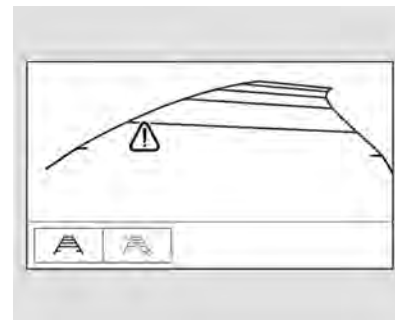

Visor de informações colorido de 7": a ativação ou desativação das linhas-guia visuais e os símbolos de advertência podem ser alterados pelos botões táteis na área inferior do visor.

Visor de informações colorido de 8": a ativação ou desativação das linhas-guia visuais e os símbolos de advertência podem ser alterados no menu Settings (Configurações) no Visor de informações. Selecione



## 206 Condução e operação

a configuração pertinente em **Settings (Configurações)**, ⇨ **Vehicle (Veículo)**.

Consulte *Personalização do veículo* ⇨ 108.

### Falha

Mensagens de falha são exibidas com  na linha superior no Visor gráfico de informações.

A câmera de ré poderá não operar adequadamente quando:

- Estiver escuro nos arredores,
- O sol ou o feixe dos faróis dianteiros estiver brilhando diretamente na lente da câmera,
- Gelo, neve, lama ou qualquer outra coisa cobrir a lente da câmera. Limpe a lente, lave-a com água e seque-a com um pano macio,
- O veículo sofreu um acidente na parte traseira,
- Houver mudanças extremas de temperatura.

Solucione a causa da falha em uma Concessionária ou Oficina Autorizada Chevrolet.

### Sistema auxiliar de estacionamento (Se equipado)

#### Sistema auxiliar de estacionamento traseiro

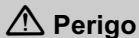

**Perigo**

O motorista tem total responsabilidade pela manobra de estacionamento.

Verifique sempre a área circundante ao dirigir para trás ou para frente ao usar o sistema auxiliar de estacionamento.

O Sistema auxiliar de estacionamento traseiro facilita o estacionamento medindo a distância entre o veículo e os obstáculos traseiros. Ele informa e adverte o motorista por meio de sinais sonoros.

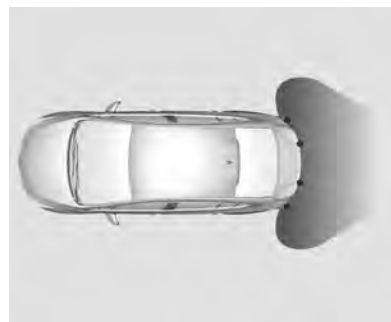

O sistema tem quatro sensores de estacionamento ultrassônicos no para-choque traseiro.

#### Nota

Peças afixadas na área de detecção causam funcionamento incorreto do sistema.

#### Ativação

O auxiliar de estacionamento traseiro ativa ao engatar a marcha à ré.

### **Indicação**

O sistema avisa o motorista, com sinais sonoros, sobre possíveis obstáculos perigosos até 1,5 metro de distância quando a marcha a ré está engatada.

Dependendo de qual lado do veículo estiver próximo a um obstáculo, você ouvirá sinais de advertência sonoros no veículo no respectivo lado. O intervalo entre os avisos sonoros fica mais curto conforme o veículo se aproxima do obstáculo. Quando a distância for mais curta, o som será contínuo.

Além disso, a distância até obstáculos traseiros é exibida alterando linhas de distância no *Centro de informações do motorista (Driver Information Center - DIC)* ↪ 98.

A indicação da distância pode ser inibida por mensagens do veículo com prioridade mais alta. Após ignorar a mensagem, a indicação de distância aparece novamente.

### **Falha**

Em caso de falha ou se o sistema não funcionar temporariamente, por exemplo, devido ao nível de ruído externo ou outros fatores de interferência. Uma mensagem é indicada no Centro de Informações do Motorista.

### **Sistema auxiliar de estacionamento dianteiro-traseiro (se equipado)**

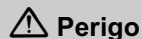

**Perigo**

O motorista tem total responsabilidade pela manobra de estacionamento.

Verifique sempre a área circundante ao dirigir para trás ou para frente ao usar o sistema auxiliar de estacionamento.

O Sistema auxiliar de estacionamento dianteiro-traseiro mede a distância entre o veículo e obstáculos na frente e atrás do

veículo. Ele informa e adverte o motorista por meio de sinais sonoros e indicação no visor.

E utiliza dois sinais de advertência sonoros diferentes para as áreas de monitoramento dianteira e traseira, cada uma com uma frequência de tom diferente.

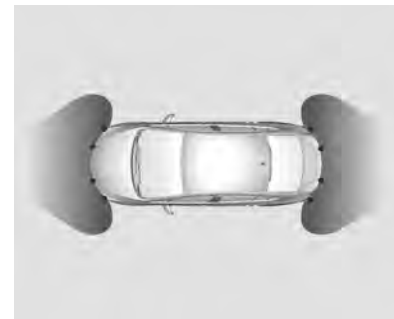

O sistema tem quatro sensores de estacionamento ultrassônicos, cada um deles nos para-choques traseiro e dianteiro.

## 208 Condução e operação

### Nota

Peças afixadas na área de detecção causam funcionamento incorreto do sistema.

### Ativação

O auxiliar de estacionamento traseiro ativa ao engatar a marcha à ré.

Outra maneira de ativar o sistema é pelo botão **P** com um triângulo, sendo que a velocidade do carro deve ser menor que 9 km/h



Um LED aceso no botão do Sistema auxiliar de estacionamento **P** com um triângulo indica que o sistema está pronto para operar.

### Indicação

O sistema adverte o motorista com sinais sonoros contra obstáculos potencialmente perigosos na frente do veículo em uma faixa de distância de até 1,2 m, e contra obstáculos potencialmente perigosos atrás do veículo em uma faixa de distância de até 1,5 metro enquanto a marcha a ré está engatada.

Dependendo de qual lado do veículo estiver próximo a um obstáculo, você ouvirá sinais de advertência sonoros no veículo no respectivo lado. O intervalo entre os avisos sonoros fica mais curto conforme o veículo se aproxima do obstáculo. Quando a distância for mais curta, o som será contínuo.

Além disso, a distância até os obstáculos traseiro e dianteiro é exibida alterando as linhas de distância no *Centro de informações*

do motorista (*Driver Information Center - DIC*) ⇨ 98 ou, dependendo da versão, no Visor de informações.



A indicação da distância pode ser inibida por mensagens do veículo com prioridade mais alta. Após ignorar a mensagem, a indicação de distância aparece novamente.

### Desativação

O sistema é desativado automaticamente quando a velocidade do veículo excede 11 km/h.

Também é possível a desativação manual, pressionando o botão do Sistema auxiliar de estacionamento P<sup>VA</sup>.

Quando o sistema é desativado, o LED no botão apaga e Park Assist Off (Assistente de estacionamento desligado) é exibido no Centro de Informações do Motorista.

Depois de uma desativação manual, o Sistema auxiliar de estacionamento dianteiro/traseiro é ativado novamente se o P<sup>VA</sup> for pressionado ou a marcha à ré engatada.

### Falha

Em caso de falha ou se o sistema não funcionar temporariamente, por exemplo, em função de nível alto de ruído externo ou outros fatores de interferência, uma mensagem é exibida no Centro de Informações do Motorista.

Consulte *Mensagens do veículo*  
⇨ 106.

### Sistema auxiliar de estacionamento avançado (se equipado)

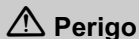

É responsabilidade total do motorista aceitar a vaga de estacionamento sugerida pelo sistema, assim como a manobra de estacionamento.

Verifique sempre a área circundante em todas as direções ao utilizar o auxiliar de estacionamento avançado.

O Sistema auxiliar de estacionamento avançado mede uma vaga de estacionamento adequada ao passar, calcula a trajetória e assiste o motorista do veículo para uma vaga de estacionamento paralela ou perpendicular.

As instruções são apresentadas no *Centro de informações do motorista (Driver Information Center - DIC)*

⇨ 98 ou, dependendo da versão, no Visor de informações, com o apoio de sinais sonoros.

O motorista deve controlar aceleração, frenagem e mudança de marchas, enquanto a direção é movida automaticamente.

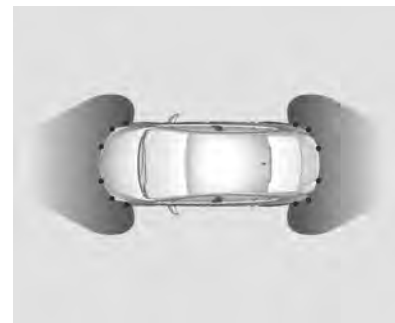

O Sistema auxiliar de estacionamento avançado é sempre combinado com o Sistema auxiliar de estacionamento avançado de dianteira-traseira. Os dois sistemas usam os mesmos sensores nos para-choques traseiro e dianteiro.

## 210 Condução e operação

O sistema tem seis sensores de estacionamento ultrassônicos, cada um deles tanto no para-choque traseiro quanto no dianteiro.

### Ativação

O Sistema auxiliar de estacionamento avançado só pode ser ativado ao dirigir para frente.

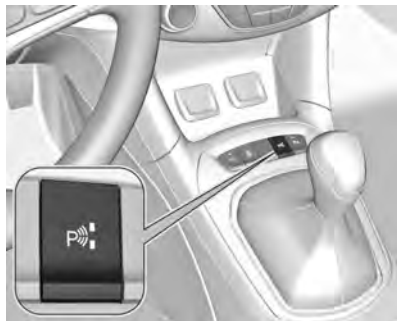

Ao procurar uma vaga de estacionamento, o sistema está pronto para operar ao pressionar curto do **P** .

O sistema reconhece e memoriza 10 metros de vagas de estacionamento paralelas ou seis

metros de vagas de estacionamento perpendiculares no modo do Sistema auxiliar de estacionamento.

O sistema só pode ser ativado em velocidades até 30 km/h.

O sistema assistirá o motorista apenas se estiver próximo de uma vaga de estacionamento.

### Funcionalidade

Modo de procura de vaga de estacionamento, indicação no Centro de Informações do Motorista

Selecione uma vaga de estacionamento paralelo ou perpendicular no painel de instrumentos segurando o botão **P** .

O sistema está configurado para detectar vagas de estacionamento, por padrão, no lado do passageiro. Para detectar vagas de estacionamento no lado do motorista, ligue a seta do lado do motorista.

Quando uma vaga é detectada, são fornecidos um retorno visual no Centro de Informações do Motorista ou Visor de informações e um sinal sonoro.

### Indicação no visor de informações (Visor do rádio)

Selecione a vaga de estacionamento paralela ou perpendicular tocando no ícone respectivo no visor.

Selecione o lado de estacionamento tocando no ícone respectivo no visor.

Quando uma vaga é detectada, são fornecidos um retorno visual no Visor de informações e um sinal sonoro.

Se o motorista não parar o veículo depois que uma vaga de estacionamento for proposta, o sistema começará a procurar outra vaga de estacionamento adequada.

### **Indicação no Centro de informação do motorista (DIC)**

Selecione vaga de estacionamento paralela ou perpendicular no Centro de Informação do Motorista mantendo **P** pressionado.

O sistema está configurado para detectar vagas de estacionamento, por padrão, no lado do passageiro. Para detectar vagas de estacionamento no lado do motorista, ligue a seta do lado do motorista.

Quando uma vaga é detectada, são fornecidos um retorno visual no Centro de Informações do Motorista e um sinal sonoro.

### **Modo de orientação de estacionamento**

A sugestão de vaga de estacionamento do sistema é aceita quando o veículo é parado pelo motorista a aprox. 10 metros das vagas de estacionamento paralelas ou a aprox. seis metros das vagas

de estacionamento perpendiculares depois que a mensagem Stop (Pare) é apresentada. O sistema calcula o trajeto ideal para dentro da vaga de estacionamento.

Uma breve vibração no volante, após engatar a marcha à ré, indica que a direção está controlada pelo sistema. O veículo então é guiado para dentro da vaga, fornecendo ao motorista instruções para frear, acelerar e mudar de marcha. O motorista deve manter as mãos fora do volante.

Sempre preste atenção ao som do sistema auxiliar de estacionamento dianteiro-traseiro e esteja pronto para acionar o pedal do freio. Um som contínuo indica que a distância até um obstáculo está pequena.

Se, por algum motivo, o motorista precisar assumir o controle da direção, deverá segurar o volante somente na borda externa. Neste caso, a assistência guiada é cancelada.

### **Indicação do visor**

As instruções no visor mostram:

- Dicas gerais e mensagens de advertência.
- Uma dica ao dirigir em velocidade superior a 30 km/h durante o modo de procura de vaga de estacionamento.
- A exigência para parar o veículo quando uma vaga de estacionamento é detectada.
- A direção de condução durante a manobra de estacionamento.
- A demanda para mudar para marcha à ré ou primeira marcha.
- A demanda para acelerar ou frear.
- Para algumas das instruções é mostrada uma barra de progresso no Centro de Informação do Motorista ou no Visor de informações.
- A conclusão bem-sucedida da manobra de estacionamento indicada por um símbolo de aviso e um alarme.

## 212 Condução e operação

- O cancelamento de uma manobra de estacionamento.

### Prioridades de exibição

A indicação do Sistema auxiliar de estacionamento avançado no Centro de Informações do Motorista pode ser inibida por mensagens do veículo com mais alta prioridade. Depois de aprovar a mensagem pressionando  no volante, as instruções do Sistema auxiliar de estacionamento avançado aparecem novamente e a manobra de estacionamento pode ser retomada.

### Desativação

O sistema é desativado por:

- pressão curta do botão 
- manobra de estacionamento concluída com sucesso,
- dirigir em velocidade superior a 30 km/h durante o modo de procura de vaga,
- dirigir em velocidade superior a 8 km/h durante a orientação de estacionamento,

- interferência do motorista no volante detectada,
- número máximo de trocas de marcha excedido: oito ciclos quando em estacionamento paralelo ou cinco ciclos quando em estacionamento perpendicular
- desligar a ignição.

A desativação durante a manobra, pelo motorista ou pelo sistema, será indicada por Parking Deactivated (Estacionamento desativado) no Centro de Informações do Motorista.

Além disso, um sinal sonoro é emitido.

### Falha

Uma mensagem é exibida quando:

- Há uma falha no sistema.
- O motorista não concluiu com sucesso a manobra de estacionamento.
- O sistema não está funcionando.

- Algum dos motivos de desativação descritos anteriormente se aplicar.

Se um objeto for detectado durante as instruções de estacionamento, Stop (Pare) é indicado no visor e é ouvido um som. A remoção do objeto retomará a manobra de estacionamento. Se o objeto não for removido, o sistema será desativado. Pressionar  ativará o sistema e procurará uma nova vaga de estacionamento.

### Informações importantes sobre o uso do sistema auxiliar de estacionamento

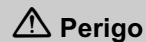

Sob certas circunstâncias, várias superfícies reflexivas sobre objetos ou sobre roupas, bem como fontes externas de ruído podem fazer com que o sistema não detecte os obstáculos corretamente.

 **Perigo**

A sensibilidade do sensor poderá ser reduzida por influências externas, como camadas sobre a superfície do sensor (gelo, neve, lama, sujeira, envernizamentos/ pinturas múltiplas, etc.).

O sensor pode detectar um objeto inexistente (interferência de eco) causado por interferências acústicas externas, como outro sistema auxiliar de estacionamento, ou interferências mecânicas externas, como lava-jato, chuva, condições de vento extremo, granizo etc.

O desempenho do sistema auxiliar de estacionamento pode ser reduzido pela alteração da posição do sensor por alterações externas do veículo como abaixar o para-choque durante a vida útil devido a: mudanças de temperatura, troca de pneus,

(Continuação)

**Perigo  
(Continuação)**

carregamento do veículo, rebaixamento/tuning do veículo etc.

Condições específicas se aplicam a veículos altos (por exemplo, veículos off-road, minivans, transportadores). A identificação de objetos na parte superior do veículo não poderá ser garantida.

O desempenho do sistema auxiliar de estacionamento poderá ser reduzido pelo acoplamento acústico do veículo causado pelo congelamento. Objetos com uma secção transversal muito pequena podem não ser detectados.

**Nota**

É possível que o sensor detecte um objeto não existente causado por interferência de eco de ruído sonoro externo ou desalinhamentos mecânicos (pode haver advertências esporádicas falsas).

Certifique-se de que a placa do veículo esteja instalada corretamente (não esteja torta nem com espaços no para-choque à direita ou à esquerda) e de que os sensores estejam em seus lugares.

O sistema auxiliar de estacionamento avançado pode não responder a mudanças no espaço de estacionamento disponível depois de iniciar uma manobra de estacionamento. O sistema pode reconhecer uma entrada, um portão, um pátio ou até um cruzamento como vaga de estacionamento. Após selecionar marcha à ré, o sistema inicia uma manobra de estacionamento. Verifique a disponibilidade da vaga de estacionamento sugerida.

Irregularidades da superfície, por exemplo, em locais de construção, não são detectadas pelo sistema. O motorista assume a responsabilidade.

Depois da produção o sistema requer uma calibração. Para uma orientação de estacionamento ideal,



## 214 Condução e operação

é necessária uma distância de pelo menos 10 km, incluindo uma série de curvas.

### Piloto automático (Se equipado)

O controle de velocidade de cruzeiro pode memorizar e manter velocidades de aproximadamente 39 a 140 km/h. Podem surgir alterações relativas às velocidades armazenadas ao conduzir em aclives ou declives.

Por motivos de segurança, o controle de velocidade de cruzeiro não pode ser ativado até que o pedal do freio seja acionado uma vez. Acionar em primeira marcha não é possível.





Não use o controle de velocidade de cruzeiro se não for prudente manter uma velocidade constante.

Com a transmissão automática, só ative o controle de velocidade de cruzeiro no modo automático.

Consulte *Luz do piloto automático* ⇨ 97.

#### Para ligar

Pressione o botão ; o indicador de controle  no painel de instrumentos acende em branco.

#### Ativação

Acelere até a velocidade desejada e pressione o botão **SET/-**: a velocidade atual é armazenada e mantida. O indicador de controle  no painel de instrumentos acende em verde. A velocidade definida é indicada no visor. O pedal do acelerador pode ser liberado.

A velocidade do veículo pode ser aumentada pressionando o pedal do acelerador. Quando o pedal do acelerador é liberado, a velocidade armazenada anteriormente é retomada.

O Controle de velocidade de cruzeiro permanece ativado durante a mudança de marcha.

#### Aumentar a velocidade



Com o Controle de velocidade de cruzeiro ativo, pressione e mantenha o botão **RES/+** ou pressione brevemente **RES/+** repetidamente: a velocidade aumenta de forma contínua ou em pequenos incrementos.

Alternativamente acelere até a velocidade desejada e armazene pressionando o botão **SET/-**.

### **Reduzir a velocidade**

Com o Controle de velocidade de cruzeiro ativo, pressione e mantenha o botão **SET/-** ou pressione brevemente **SET/-** repetidamente: a velocidade diminui de forma contínua ou em pequenos incrementos.

### **Desativação**

Pressione o botão : o indicador de controle  acende em branco.

O controle de velocidade de cruzeiro é desativado. A última velocidade definida é armazenada na memória para retomada da velocidade posteriormente.

Desativação automática:



- Desativação por alerta do Alerta de Colisão Frontal.
- A velocidade do veículo está abaixo de cerca de 39 km/h.

- A velocidade do veículo está acima de cerca de 140 km/h.
- O pedal do freio é pressionado.
- A alavanca seletora está em N.
- Rotação do motor em uma faixa muito baixa,
- O Sistema de controle de tração ou Controle eletrônico de estabilidade está em funcionamento.
- Depois de um Alerta de Colisão Frontal.

### **Retomar velocidade armazenada**

Pressione o botão **RES/+** a uma velocidade acima de 39 km/h. A velocidade armazenada será obtida.

### **Para desligar**

Pressione o botão ; o indicador de controle  no painel de instrumentos apaga. A velocidade armazenada é apagada.

Desligar a ignição também desliga o controle de velocidade de cruzeiro e exclui a velocidade armazenada.

### **Sistema de alerta de colisão dianteira (FCA) (Se equipado)**

O alerta de colisão dianteira pode ajudar a evitar ou reduzir o dano causado por batidas frontais.

O alerta de colisão frontal utiliza o sistema de câmera dianteira no para-brisa para detectar um veículo diretamente à frente em seu caminho, a uma distância de cerca de 60 metros e a uma velocidade superior a 40 km/h.

## 216 Condução e operação



Um veículo à frente é indicado pelo indicador de controle .

Se um veículo logo à frente estiver se aproximado muito rapidamente, um aviso sonoro e um alerta no Centro de informação do motorista são fornecidos.

Além disso, o motorista é notificado por uma faixa de LED vermelha piscante, projetada no para-brisa, no campo de visão do motorista.

Uma pré-condição é que o alerta de colisão dianteira não seja desativado pressionando .



### Ativação

O alerta de colisão dianteira opera automaticamente acima de 40 km/h, se não for desativado pressionando , veja a seguir.

### Selecionando a sensibilidade do alerta

A sensibilidade do alerta pode ser definida para próxima, média ou distante.



Pressione , a configuração atual é mostrada no Centro de informação do motorista. Pressione  repetidamente para alterar

o alerta de sensibilidade.

A configuração selecionada também é exibida no Centro de informação do motorista.



### Alertando o motorista

O indicador de controle de veículo à frente  acende em verde no Painel de instrumentos quando o sistema detectar um veículo no trajeto de condução.

O indicador de controle  muda para amarelo quando a distância até um veículo móvel precedente

ficar muito pequena ou ao se aproximar de outro veículo muito rapidamente.

### Cuidado

A iluminação em cores desse indicador de controle não corresponde à legislação de trânsito local sobre distância de afastamento. O motorista assume total responsabilidade por manter a distância de afastamento de acordo com as regras de tráfego aplicáveis, condições climáticas e da estrada etc, em todos os momentos.

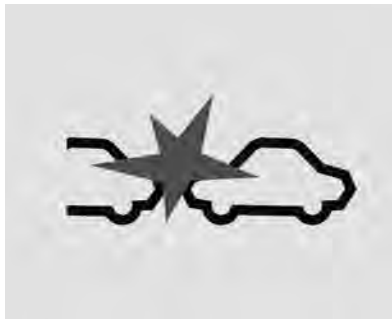

Quando o tempo até uma colisão potencial com um veículo à frente fica muito curto e uma colisão se torna iminente, o símbolo do alerta de colisão é exibido no Centro de informação do motorista e o motorista é notificado por uma faixa de LED vermelha piscante, projetada no para-brisa, no campo de visão do motorista.



Simultaneamente, um aviso sonoro é emitido. Pressione o pedal do freio e assuma a direção do veículo, se exigido pela situação.

### Desativação

O sistema pode ser desativado. Pressione repetidamente até **Forward Collision Alert Off** (Alerta de colisão dianteira apagado) aparecer no Centro de informação do motorista.

Se o alerta de colisão dianteira estava desativado, a sensibilidade do alerta será definida para "medium" (média) quando a ignição for ligada da próxima vez.

## 218 Condução e operação

As configurações "near", "medium" ou "far" (próxima, média ou distante) serão armazenadas quando a ignição for desligada.

### Informação geral

#### Perigo

O alerta de colisão dianteira é apenas um sistema de advertência e não aplica os freios. Ao se aproximar muito rapidamente de um veículo que esteja à frente, ele pode não oferecer a você tempo suficiente para evitar uma colisão. Ele pode não fornecer nenhum aviso.

O alerta de colisão frontal não avisa sobre pedestres, animais, placas, meio-fios, pontes, cones nem outros objetos. O motorista assume total responsabilidade pela distância de afastamento apropriada com base nas condições de trânsito, climáticas e de visibilidade.

(Continuação)

#### Perigo (Continuação)

A atenção plena do motorista é sempre necessária ao dirigir. O motorista deve estar sempre pronto para agir e aplicar os freios.

#### Limitações do sistema

O sistema é projetado somente para advertir veículos, mas pode reagir também em relação a outros objetos.

Nos casos seguintes, o alerta de colisão dianteira talvez não detecte um veículo à frente ou o desempenho do sensor seja limitado:

Os veículos podem não ser detectados em curvas, rampas de saída de rodovias ou declives/acíves, devida à baixa visibilidade ou se o veículo à frente estiver parcialmente bloqueado por pedestres ou outros objetos. O alerta de colisão frontal não

detectará outro veículo à frente até que ele esteja totalmente na pista de condução.

- em estradas sinuosas
- quando o clima limitar a visibilidade, como neblina, chuva ou neve
- quando o sensor estiver bloqueado por neve, gelo, neve meio derretida, lama, sujeira, para-brisa danificado ou afetado por objetos estranhos, como adesivos.

#### Cuidado

Mantenha o para-brisa, os faróis e os sensores do FCA limpos e em bom estado.

#### Perigo

Condições de pouca iluminação prejudicam a identificação de veículos à frente pela câmera.

(Continuação)

### Perigo (Continuação)

Motocicletas podem não ser detectadas pela câmera quando estiver muito escuro.



#### Alertas desnecessários

O FCA pode gerar alertas desnecessários para veículos fazendo curvas, veículos em outras faixas, objetos que não são veículos ou sombras. Estes alertas são normais e o veículo não precisa de manutenção.

#### Como seguir o sistema de indicação de distância (Se equipado)

A indicação de distância de afastamento exibe a distância até um veículo móvel precedente. A câmera frontal no para-brisa é usada para detectar a distância de um veículo diretamente à frente no trajeto do veículo. Ela fica ativa em velocidades acima de 40 km/h.

Quando um veículo precedente é detectado à frente, a distância é indicada em segundos, exibida em uma página no Centro de informação do motorista.

No visor superior (Modelo B), selecione o Menu de informações pelos botões do volante e pressione  para selecionar a indicação da distância de afastamento. Consulte *Centro de informações do motorista (Driver Information Center - DIC)*  98.

A distância mínima indicada é de 0,5 segundo.

Se não houver nenhum veículo à frente ou se o veículo à frente estiver fora de alcance, dois traços serão exibidos: -- sec. (s)

#### Alerta de ponto cego lateral (SBSA) (Se equipado)

O sistema de alerta de ponto cego lateral detecta e denuncia objetos em cada lateral do veículo, com uma zona específica de "ponto

cego". O sistema alerta visualmente em cada espelho externo, ao detectar objetos que podem não estar visíveis nos espelhos interno e externo.

Os sensores do sistema estão localizados na para-choque nas duas laterais do veículo.

### Perigo



O alerta de ponto cego lateral não substitui a visão do motorista.

O sistema não detecta:

- Veículos fora dos pontos cegos laterais que possam aproximar-se rapidamente.
- Pedestres, ciclistas ou animais.



Antes de mudar de faixa, sempre verifique todos os espelhos, olhe por sobre o ombro e use o sinalizador de direção.

## 220 Condução e operação

Quando o sistema detecta um veículo na zona de ponto cego ao ser conduzido à frente, seja ultrapassando um veículo ou sendo ultrapassado, um símbolo de advertência  acende no espelho externo relevante. Se o motorista ativar a seta (indicador de direção), o símbolo de advertência  começará a brilhar para recomendar não trocar de pista.



O alerta de ponto cego lateral fica ativo entre as velocidades de 10 km/h e 140 km/h. Dirigir a mais de 140 km/h desativa o sistema, indicado pelos símbolos de

advertência de iluminação baixos  em ambos os espelhos externos. Reduzir a velocidade novamente irá desligar os símbolos de advertência. Se um veículo for detectado na zona de ponto cego, o símbolo de advertência  acenderá normalmente no lado relevante.

Quando o veículo é ligado, os visores dos dois espelhos externos acendem brevemente para indicar que o sistema está operando.

O sistema pode ser ativado ou desativado no menu Settings (Configurações) no Visor de Informações, *Personalização do veículo* ⇨ 108.

Desativação é indicada por uma mensagem no Centro de informação do motorista.

### Zonas de detecção

Essa zona começa quando se entende para trás e para frente por aproximadamente 3 metros em ambos os lados e atrás do veículo.

A altura da zona é entre aproximadamente 0,5 metros e 2 metros do chão.

O alerta de ponto cego lateral é projetado para ignorar objetos fixos como postes, paredes e vigas. Veículos estacionados ou em sentido contrário não são detectados.

### Falha

Alertas ocasionais perdidos podem ocorrer em circunstâncias normais.

O alerta de ponto cego lateral não funcionam quando as laterais do para-choque traseiro estiverem cobertos por sujeira, lama, neve, gelo ou chuvas torrenciais. Consulte *Cuidados com o exterior* ⇨ 287.

Se houver uma falha no sistema ou o sistema não funcionar devido as condições temporais, uma mensagem será mostrada no Centro de informação do motorista. Procure assistência de uma concessionária Chevrolet.

## Assistência à manutenção na faixa (LKA) (Se equipado)

O Assistente de Permanência na Faixa ajuda a evitar acidentes em função de desvios de faixa não intencionais. A câmera frontal observa as marcas da faixa entre as quais o veículo está trafegando. Se o veículo se aproxima de uma marca de faixa, o volante é delicadamente girado para posicionar o veículo de volta para a faixa. Gire o volante na mesma direção se o sistema não direcionar o suficiente. Gire o volante delicadamente na direção contrária se pretender mudar de faixa.

Ao cruzar uma marca de faixa significativamente, o Assistente de Permanência na Faixa inicia uma advertência visual e sonora.

O desvio de faixa não intencional é presumido

- sem usar a seta
- usando a seta na direção contrária do desvio de faixa

- sem frenagem
- sem aceleração
- sem direção ativa.

### Nota

O sistema é desativado durante a detecção de marcas de faixa ambíguas, por exemplos, em áreas de construção.

### Nota

O sistema pode ser desativado se detectar faixas que sejam muito estreitas, muito largas ou muito curvas.

### Perigo

A assistência para manutenção na faixa de rodagem não gira o volante do veículo.

A assistência para manutenção na faixa de rodagem não pode:

- Fornecer tempo suficiente para evitar uma colisão.

(Continuação)

### Perigo (Continuação)

- Detectar marcação de pista sob tempo ou condições de visibilidade desfavoráveis. Isto pode ocorrer se o para-brisa ou os faróis estiverem bloqueados por sujeira, neve ou gelo, se não estiverem em condições adequadas ou se o sol estiver brilhando diretamente para a câmera.
- Detectar limites da estrada.
- Detectar faixas em estradas sinuosas ou montanhosas.

Se a assistência para manutenção na faixa de rodagem detectar apenas marcações de pista de um lado da estrada, ele somente alertará quando sair da pista do lado onde ele detectou a marcação. Mantenha sempre a atenção na estrada e mantenha o veículo dentro da pista, ou pode

(Continuação)



## 222 Condução e operação

### Perigo (Continuação)

ocorrer danos ao veículo, lesões ou morte. Mantenha sempre o para-brisa, os faróis e os sensores da câmera limpos e em bom estado. Não use a assistência para manutenção na faixa de rodagem em condições de climáticas ruins.

### Ativação



O Assistente de Permanência na Faixa é ativado pressionando . O LED no botão acende para indicar que o sistema está ativado.



Quando o indicador de controle  no painel de instrumentos acende em verde, o sistema está pronto para auxiliar.

O sistema fica operacional em velocidades do veículo entre 70 km/h e 180 km/h, e se houver marcas de faixa disponíveis.

O sistema gira o volante delicadamente e o indicador de controle  muda para amarelo

se o veículo se aproximar de uma marca de faixa detectada sem usar a seta nessa direção.

O sistema alerta ao piscar  juntamente com três alertas sonoros (bipes) da respectiva direção se houver desvio significativo da pista.

O sistema opera quando detecta pelo menos uma faixa de delimitação da pista.

Se o sistema só detectar marcas de faixa em um lado da estrada, só prestará assistência desse lado.

O Assistente de Permanência na Faixa detecta quando as mãos estão fora da direção. Nesse caso, uma mensagem é exibida no Centro de informação do motorista e um alerta soa tão logo o Assistente de Permanência na Faixa detecta que as mãos estão fora da direção.

### Desativação

O sistema é desativado pressionando ; o LED no botão apaga.

## Falha

O desempenho do sistema pode ser afetado pelo seguinte:

- Para-brisa sujo ou afetado por objetos estranhos, como adesivos
- Veículos perto à frente
- Pista inclinada
- Estradas sinuosas ou acidentadas
- Meio-fio
- Estradas com marcas de faixa precárias
- Alterações súbitas na iluminação
- Condições ambientais adversas, por exemplo, chuva pesada ou neve
- Modificações no veículo, por exemplo, pneus.

Desative o sistema se ele for afetado por marcas de piche, sombras, fendas na estradam, marcas de faixa temporárias ou de construção, ou outras imperfeições na estrada.

## Perigo

Mantenha sempre a atenção na estrada e mantenha o veículo dentro da pista, caso contrário pode ocorrer danos ao veículo, lesões ou morte.

A assistência para manutenção na faixa de rodagem não gira o volante continuamente.

O sistema pode não manter o veículo na faixa ou dar um alerta, mesmo se a marcação da faixa for detectada.

A condução da assistência para manutenção na faixa de rodagem pode não ser suficiente para evitar saída da pista.

O sistema pode não detectar condução sem as mãos devido a influências externas (condições e superfície da estrada, clima, etc). O condutor tem total responsabilidade para controlar o veículo e deve sempre manter as mãos no volante ao conduzir.

## Combustível

### Combustível recomendado

Podem ser usados combustíveis com qualquer porcentagem de etanol ou gasolina. O combustível deve ser aprovado pela legislação de seu país.

O uso de combustível com classificação de octano muito baixa poderá reduzir a potência e o torque do motor e aumentar ligeiramente o consumo de combustível.

### Cuidado

Utilizar combustível com um índice de octanas demasiadamente baixo pode provocar combustão descontrolada e danos no motor.

## 224 Condução e operação

### Abastecimento do tanque

#### Perigo

Antes de reabastecer, desligue o motor e todos os aquecedores externos com câmaras de combustão. Desligue todos os telefones celulares.

Ao reabastecer siga as instruções operacionais e de segurança do posto de gasolina.

#### Perigo

O combustível é inflamável e explosivo. Não fume. Não provoque chamas nem faíscas.

Se você sentir cheiro de combustível no veículo, conserte a causa imediatamente em uma Concessionária Chevrolet.

#### Cuidado

Se utilizar um combustível de grau inadequado ou colocar aditivos para combustível incorretos no tanque de combustível, o motor e o conversor catalítico poderão ser seriamente danificados.

Ao abastecer o tanque, certifique-se de utilizar o combustível correto (gasolina ou etanol) correspondente ao veículo. O veículo poderá ser seriamente danificado caso abasteça diesel em um veículo flex.

#### Cuidado

Em caso de combustível inadequado, não ligue a ignição.

A portinhola do tanque de combustível está localizada na parte traseira direita do veículo.



A portinhola do tanque de combustível só pode ser aberta se o veículo estiver destravado. Libere a portinhola do tanque de combustível empurrando a portinhola.

Para abrir, gire a tampa lentamente no sentido anti-horário.

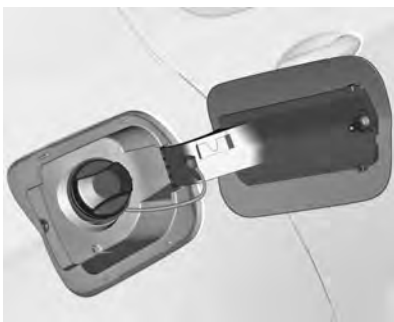

A tampa pode ficar pendurada no suporte do bocal do tanque de combustível.

Para abastecer, insira totalmente o bico da bomba e ligue-a.

#### Cuidado

Limpe imediatamente todo combustível que transbordar.

#### Nota

Para evitar danificar o recipiente, que recoleta os gases provenientes do tanque de combustível e, conseqüentemente, reduz

a contaminação do meio ambiente, encha o tanque lentamente e interrompa o abastecimento após a terceira interrupção automática.

Para fechar, gire a tampa do tanque de combustível no sentido horário até ouvir um clique.

Feche a portinhola e engate.

#### Tampa do tanque de combustível

Só use tampas do tanque de combustível originais.

#### Cuidado

Se usar um lavador quando o veículo estiver destravado, a portinhola do tanque de combustível pode ser aberta e danificada durante a lavagem.

Assegure-se de travar a portinhola do tanque de combustível.

Não feche a portinhola do bocal do tanque de combustível quando o veículo estiver trancado.

#### Sistema Flex - motores a etanol e gasolina

Podem ser usados combustíveis com qualquer porcentagem de etanol ou gasolina.

O sistema de injeção eletrônica de combustível, através de sinais recebidos de diversos sensores, ajusta o funcionamento do motor de acordo com o combustível que está sendo usado. Tenha certeza da origem do combustível. O uso de combustível com especificação inadequada pode causar danos irreversíveis ao motor.



## 226 **Condução e operação**

---

A etiqueta adesiva acima contém uma indicação do tipo de combustível e se localiza na portinhola do tanque de combustível do veículo.

### **Evite danos**

Nunca use um combustível que não atenda as recomendações de qualidade ou que contenha aditivos metálicos à base de manganês.

Nunca adicione aditivos recomendados para outros combustíveis ao tanque de combustível do veículo, pois o motor, injetores de combustível, catalisador e todos os sensores do sistema de descontaminação poderão ser submetidos a danos graves que não serão cobertos pela garantia do veículo.

### **Bicos injetores**

Os bicos injetores dos veículos Chevrolet são do tipo autolimpantes e não requerem nenhuma limpeza periódica.

### **Filtro de combustível**

Troque o filtro de combustível de acordo com os intervalos recomendados no Plano de Manutenção.

#### **Nota**

Como ele trabalha sob uma pressão mais alta que os sistemas convencionais, o sistema de injeção de combustível exige alguns cuidados de manutenção. Troque o filtro e as mangueiras de combustível somente por peças originais GM.

## Cuidados com o veículo 227

### Cuidados com o veículo

#### Informações gerais

Informações gerais .....	228
Acessórios e modificações ...	228
Elevação do veículo .....	229
Armazenamento do veículo ...	230
Informações de emissão .....	230

#### Verificações do veículo

Execução do serviço de manutenção pelo proprietário .....	231
Capô .....	232
Visão geral do compartimento do motor .....	234
Óleo do motor .....	235
Fluido da transmissão automática .....	237
Filtro/limpador de ar do motor .....	237
Líquido de resfriamento do motor .....	238
Superaquecimento do motor .....	239
Ventilador do motor .....	241
Fluido do lavador .....	241

Freios .....	242
Fluido do freio .....	242
Bateria .....	243
Verificação do funcionamento do controle da trava do câmbio de transmissão automática .....	246
Verificação da trava da transmissão da ignição .....	246
Verificação do mecanismo do freio de estacionamento e P (estacionamento) .....	247
Substituição da palheta do limpador .....	247

#### Substituição de lâmpadas

Substituição de lâmpadas ....	248
Lâmpadas halogêneas .....	249
Luzes de funcionamento diurno (DRL) .....	251
Faróis para neblina (Se equipado) .....	252
Lanternas traseiras .....	252
Lâmpada de freio superior central (CHMSL) .....	256
Lâmpada da placa .....	257
Luzes internas .....	257
Iluminação do painel de instrumentos .....	257

#### Sistema elétrico

Fusíveis .....	258
Caixa de fusíveis do compartimento do motor ....	259
Caixa de fusíveis do painel de instrumentos .....	262

#### Ferramentas do veículo

Ferramentas .....	265
-------------------	-----

#### Rodas e pneus

Rodas e pneus .....	266
Pressão do pneu .....	266
Sistema de monitoramento da pressão do pneu .....	267
Operação do monitor de pressão do pneu .....	269
Inspeção dos pneus .....	274
Profundidade da banda de rodagem .....	274
Rodízio de pneus .....	275
Tipos diferentes de rodas e pneus .....	276
Substituição de rodas .....	277
Pneu reserva .....	279

#### Partida com cabos auxiliares

Partida com cabos auxiliares .....	283
------------------------------------	-----

## 228 Cuidados com o veículo

---

### Reboque

Rebocamento do veículo . . . . . 284

### Cuidados com a aparência

Cuidados com o exterior . . . . . 287

Cuidados com o interior . . . . . 288

### Informações gerais

Este manual foi impresso na data indicada na capa e contém informações baseadas em um veículo totalmente equipado com os opcionais e acessórios disponíveis nessa data. Por isto, poderá haver diferenças entre o conteúdo do Manual e a configuração do seu veículo, que pode não ter alguns dos itens ali mencionados.

A General Motors reserva-se o direito de implementar quaisquer alterações em seus produtos para atender a qualquer momento as solicitações e expectativas do cliente.

Em caso de dúvidas sobre o conteúdo do seu veículo, procure uma Rede Chevrolet para consultar o Manual de Especificação de Vendas de acordo com o Número de identificação do veículo (VIN).

### Acessórios e modificações

Visando atender seus requisitos de conforto e personalização do veículo, a General Motors desenvolve e oferece opcionais do fabricante e acessórios aprovados para instalação pela Rede de Concessionárias ou Oficinas Autorizadas Chevrolet.

Recomendamos que você procure a Rede de Concessionárias ou Oficinas Autorizadas Chevrolet para obter informações sobre as opções existentes e os acessórios disponíveis.

Recomendamos usar Peças e Acessórios Genuínos e componentes aprovados pela fábrica específicos para o seu tipo de veículo. Não podemos avaliar ou garantir a confiabilidade de outros produtos, ainda que tenham aprovação concedida por entidade reguladora ou similar.

### **Cuidado**

Nunca modifique o veículo. Adicionar acessórios não certificados pela GM ou fazer modificações no veículo altera sua condição original e as especificações de fábrica, deteriora a funcionalidade e o desempenho de sistemas do veículo, afetando a segurança e a durabilidade, além de levar à perda da garantia do veículo.

Por exemplos, mas não limitado a estes

O uso de combustíveis fora das especificações, instalação de gás natural comprimido, blindagem, mudanças na suspensão do veículo e uso de pneus não originais são alguns exemplos de modificações que afetam as especificações originais do veículo, o funcionamento correto, a garantia do veículo e a segurança dos ocupantes.

### **Nota**

Devido à tecnologia aplicada no sistema eletrônico, não instale qualquer tipo de equipamento elétrico que não seja genuíno nos chicotes elétricos do veículo, como de alarmes, vidros elétricos, travas elétricas, ignição e/ou combustível, sistemas de áudio (por exemplo, rádio e módulos de potência), sistemas de ar-condicionado, iluminação auxiliar, dentre outros. Como consequência, o veículo poderá ser danificado e causará pane elétrica, falha de comunicação entre os componentes eletrônicos, imobilização ou até mesmo incêndio.

### **ESSAS SITUAÇÕES NÃO SÃO COBERTAS PELA GARANTIA.**

A Rede de Concessionárias ou Oficinas Autorizadas Chevrolet é qualificada e tem o conhecimento apropriado para instalar acessórios genuínos que são compatíveis com os sistemas específicos de seu veículo.

Consulte uma Concessionária Chevrolet para saber quais são os acessórios aprovados para o veículo e os métodos de instalação apropriados.

### **Elevação do veículo**

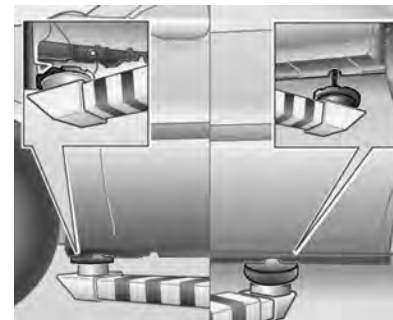

A figura mostra onde deverão ser instalados os suportes para um guincho ou macaco.

### **Nota**

Se os apoios dos elevadores ou o macaco forem metálicos, use uma proteção de borracha para evitar danos ao veículo.



## 230 Cuidados com o veículo

### Armazenamento do veículo

#### Inatividade por período prolongado

Se o veículo precisar ficar guardado durante vários meses:

- Lave e encere o veículo.
- Limpe e proteja as vedações de borracha.
- Troque o óleo do motor.
- Verifique o anticongelante e a proteção anticorrosiva do líquido de arrefecimento.
- Drene o reservatório do fluido do lavador do para-brisa.
- Calibre a pressão dos pneus para o valor especificado para carga total.
- Estacione o veículo em local seco e bem ventilado. Engatar a primeira ou a marcha atrás ou definir a alavanca selectora para P. Evitar que o veículo deslize.
- Não acione o freio de estacionamento.

- Abra o capô, feche todas as portas e tranque o veículo.
- Desconecte a garra do borne negativo da bateria. Cuide para que todos os sistemas sejam desligados, por exemplo, o sistema de alarme antifurto.

#### Retorno à condição de atividade

Quando o veículo for recolocado em operação:

- Conecte a garra do borne negativo da bateria. Ative o sistema eletrônico dos vidros elétricos.
- Verifique a pressão dos pneus.
- Encha o reservatório do líquido do lavador.
- Confira o nível de óleo do motor.
- Confira o nível do líquido de arrefecimento.

### Informações de emissão



- O nível máximo de emissão de CO (monóxido de carbono) permitido para a sincronia de marcha lenta e ignição especificada (avanço inicial) é de 0,5%. Isto se aplica ao combustível padrão especificado para testes de emissão.
- A descarga de emissões pelo cárter de óleo para a atmosfera deve ser zero em qualquer condição do veículo.

- Veículos equipados com o sistema Flex têm um sistema antipoluição de gás evaporativo do tanque de combustível (recipiente).
- Este veículo atende os limites de emissão, como o Programa para Controle da Poluição do Ar por Veículos Motorizados (PRONCOVE), de acordo com a Resolução 18/86 do CONAMA e atualizações vigentes na data de fabricação.
- A rotação da marcha lenta não é regulável. O módulo de controle eletrônico (ECM) calcula eletronicamente a porcentagem de CO e os ajustes da marcha lenta.
- Nos veículos com sistema Flex - etanol e gasolina - qualquer mistura de etanol e de gasolina, em qualquer relação, pode ser usada. O sistema de injeção eletrônica de combustível, através de sinais recebidos de diversos sensores, ajusta o funcionamento do motor de acordo com o combustível a ser

usado. Certifique-se da origem do combustível, pois se estiver adulterado poderá causar danos irreversíveis ao motor.

- Use, de preferência, combustível aditivado.

#### Nota

O uso de combustível que não seja o especificado poderá comprometer o desempenho do veículo, causar danos ao sistema de injeção ou até danificar o motor. Esse tipo de dano não é coberto pela garantia do veículo.

## Verificações do veículo

### Execução do serviço de manutenção pelo proprietário

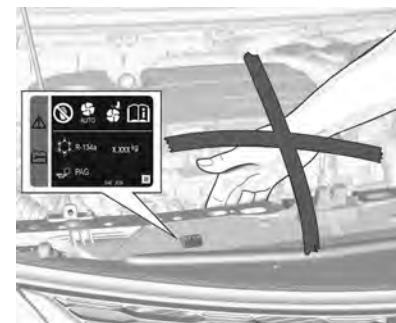

## 232 Cuidados com o veículo

### Perigo

Execute verificações no compartimento do motor apenas quando a ignição estiver desligada.

A ventoinha de arrefecimento pode começar a funcionar mesmo com a ignição desligada.

### Perigo

O sistema de ignição usa uma tensão extremamente alta. Não toque nele.

## Capô

### Abertura

#### Nota

Por razões de segurança é, necessário abrir a porta do motorista para puxar a alavanca de abertura do capô.

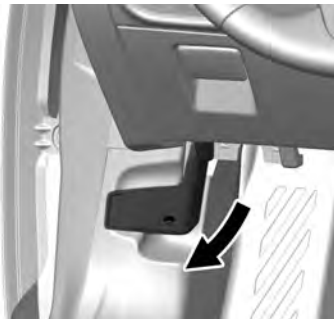

1. Puxe a alavanca de abertura do capô. Ela fica no lado esquerdo inferior do painel de instrumentos.
2. Solte a alavanca e puxe a alavanca novamente para abrir totalmente o capô.

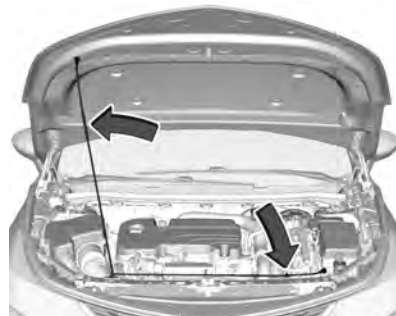

3. Vá para a frente do veículo, levante o capô e solte a haste de travamento do capô de seu retentor, localizada acima do radiador. Prenda seguramente a haste do capô na ranhura na parte inferior do capô.

### Perigo

Quando o motor estiver quente, certifique-se de tocar apenas no isolamento de espuma do suporte do capô para evitar queimaduras.

## Fechamento

1. Antes de fechar o capô, assegure-se de que todas as tampas estejam adequadamente instaladas.
2. Levante o capô para aliviar a pressão na haste. Remova o suporte do capô da ranhura na parte inferior do capô e recolque-o em seu retentor. A haste do suporte deve encaixar no lugar ao ser colocada no retentor para evitar danos ao capô.
3. Posicione o capô 30 cm acima do veículo e solte-o para que trave completamente.
4. Verifique se o capô está fechado. Caso contrário, destrave o capô pelo lado de dentro e repita os passos 1-3.

### Nota

Nunca pressione para fechar, essa ação poderá causar danos ao capô.

### Perigo

Sempre observe as seguintes precauções: Puxe a borda frontal do capô para certificar-se de que esteja bem travado antes de dirigir o veículo.

Não puxe a alavanca de destravamento do capô enquanto o veículo estiver em movimento.

Não dirija o veículo com o capô aberto. Um capô aberto atrapalhará a visão do motorista.

Operar o veículo com o capô aberto poderá levar a uma colisão, resultando em danos ao veículo, ferimentos ou até mesmo a morte.

Nunca opere a alça de abertura do capô com a porta fechada.

## 234 Cuidados com o veículo

### Visão geral do compartimento do motor

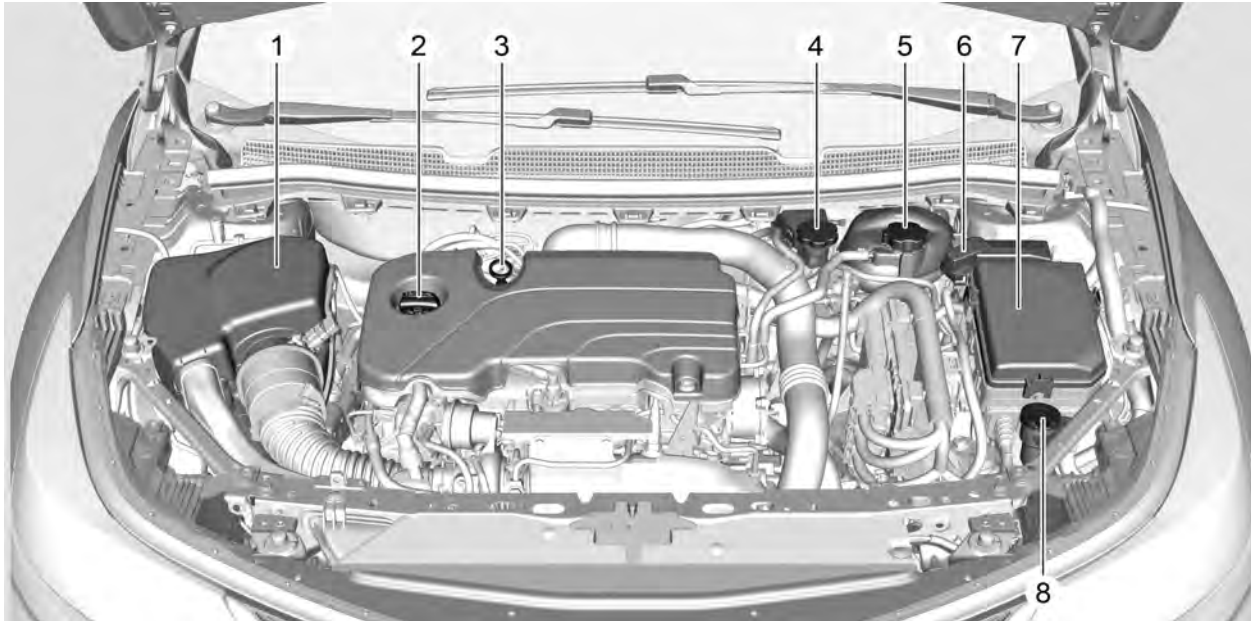

1. Filtro de ar do motor. Consulte *Filtro/?limpador de ar do motor* ⇨ 237.
2. Óleo do motor. Consulte *Óleo do motor* ⇨ 235.
3. Vareta do nível de óleo do motor. Consulte *Óleo do motor* ⇨ 235.
4. Reservatório do fluido de freios. Consulte *Fluido do freio* ⇨ 242.
5. Reservatório do líquido de arrefecimento do motor. Consulte *Líquido de resfriamento do motor* ⇨ 238.
6. Pontos de conexão da bateria. Consulte *Bateria* ⇨ 243.
7. Caixa de fusíveis. Consulte *Caixa de fusíveis do compartimento do motor* ⇨ 259.
8. Reservatório do fluido do lavador. Consulte *Fluido do lavador* ⇨ 241.

## Óleo do motor

### Troca do óleo do motor

#### Nota

Troque o óleo de acordo com os intervalos de tempo ou a quilometragem percorrida (consulte *Fluidos e lubrificantes recomendados* ⇨ 297), pois os óleos perdem suas propriedades de lubrificação não apenas devido ao funcionamento do motor, mas também ao envelhecimento. A troca de óleo deve ser feita com o motor em temperatura operacional normal. Preferivelmente, troque o óleo em uma Concessionária Chevrolet, assegurando assim o uso do óleo especificado para manter a integridade dos componentes do motor. Os danos causados por óleo não especificado não são cobertos pela garantia.



Especificação e viscosidade do óleo, consulte *Fluidos e lubrificantes recomendados* ⇨ 297.

Deve-se conferir o nível do óleo com o veículo nivelado e o motor (que deve estar na temperatura normal de operação) desligado.

Espere pelo menos 10 minutos antes de conferir o nível, para que o acúmulo normal do óleo no motor escorra para o cárter. Se o óleo estiver frio, poderá demorar um pouco mais para voltar ao cárter.

## 236 Cuidados com o veículo

### Verificação do nível de óleo do motor

Verifique com o veículo em uma superfície plana. O motor precisa estar na temperatura de operação e desligado por pelo menos 10 minutos.

Retire a vareta, limpe-a, insira-a até que ela pare, puxe-a e leia o nível do óleo do motor.

Insira a vareta até ela parar e gire-a por meia volta.

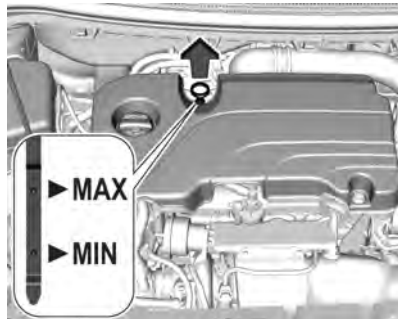

Quando o nível do óleo do motor cair abaixo da marcação MIN (mínimo), complete com óleo.

Adicione óleo somente se o nível atingir a posição inferior (MIN) na vareta de nível ou se estiver abaixo desta, máximo de 1 litro, então verifique novamente o nível.

#### Cuidado

Nunca misture tipos diferentes de qualidades de óleo. Use somente a qualidade e a viscosidade do óleo especificadas neste manual. O uso de outro óleo diferente do especificado poderá causar danos ao motor e cancelar a garantia.

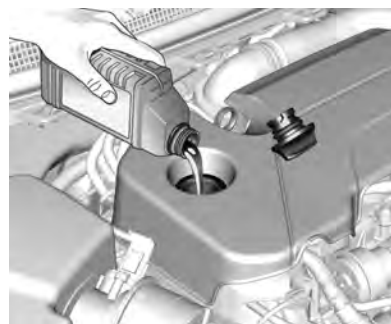

O nível de óleo do motor não deve exceder a marcação MAX (máximo) na vareta de nível.

#### Cuidado

Óleo do motor em excesso deverá ser drenado ou retirado por sucção.

Consulte *Capacidades e especificações* ⇨ 308.

Coloque a tampa e aperte-a.

**⚠ Perigo**

O óleo do motor é um agente nocivo e, se ingerido, poderá causar doenças ou a morte.

Mantenha-o longe do alcance de crianças.

Evite o contato repetitivo ou prolongado com a pele.

Lave as áreas expostas com água e sabão ou com limpador de mãos.

Tome muito cuidado ao drenar o óleo do motor, pois ele poderá estar suficientemente quente para queimá-lo.

**Troca do filtro de óleo**

Troque o filtro de óleo dentro dos intervalos de tempo ou da quilometragem percorrida, (consulte *Manutenção programada* ⇨ 293).

Providencie para que o filtro de óleo seja substituído preferencialmente por uma concessionária Chevrolet.

**Fluido da transmissão automática**

**Como verificar o fluido da transmissão automática**

Não é necessário verificar o nível do fluido da transmissão.

Um vazamento do fluido da transmissão é o único motivo para perda do fluido. Se ocorrer vazamento, leve o veículo a uma Concessionária ou Oficina Autorizada Chevrolet assim que possível.

O veículo não está equipado com uma vareta de nível do fluido da transmissão.

Há um procedimento especial para verificar e trocar o fluido da transmissão em caso de vazamento. Como esse procedimento é difícil, ele deverá ser realizado em uma Concessionária ou Oficina Autorizada Chevrolet.

**Nota**

A Chevrolet usa e recomenda lubrificantes, fluidos e produtos químicos ACDelco e recomenda Peças Originais GM.

Especificação do óleo, consulte *Fluidos e lubrificantes recomendados* ⇨ 297.

**Filtro/limpador de ar do motor**

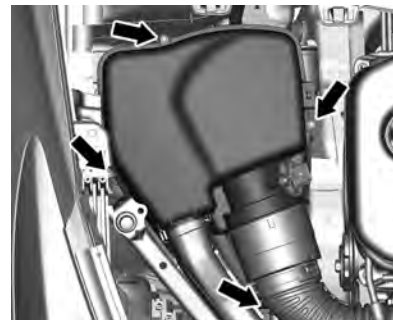

Para trocar o filtro de ar do motor, desatarraxe os 4 parafusos e remova o compartimento do filtro.



## 238 Cuidados com o veículo

### Nota

A Chevrolet recomenda Peças Genuínas GM.

### Líquido de resfriamento do motor

Tome cuidado para que a concentração de anticongelante seja suficiente.

Cuidado
Use somente anticongelante aprovado.

### Nota

A Chevrolet usa e recomenda lubrificantes, fluidos e produtos químicos ACDelco e recomenda Peças Originais GM.

### Nível do líquido de arrefecimento

Cuidado
Um nível baixo demais do líquido de arrefecimento pode causar danos no motor.

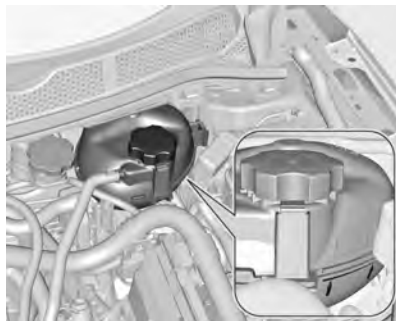

Se o sistema de resfriamento estiver frio, o nível do líquido de arrefecimento deve estar acima da marca de enchimento. Complete se o nível estiver baixo.

### Nota

O aditivo para radiador (vida longa, de cor alaranjada) não deve ser misturado a aditivos padrão (cor verde) ou a outros produtos, como óleo solúvel C. As misturas reagem, formando uma borra que pode levar à obstrução do sistema e, conseqüentemente, ao superaquecimento do motor. Em caso de troca do tipo de aditivo, o sistema deverá ser lavado cuidadosamente.

Instale a tampa e aperte-a bem. Procure uma concessionária Chevrolet para verificar a concentração do líquido de arrefecimento e consertar a causa da perda de líquido de arrefecimento.

Cuidado
Reservatório de expansão e sua tampa têm limitadores de fixação. Para fechar a tampa, aperte-a lentamente e, quando houver

(Continuação)

**Cuidado  
(Continuação)**

resistência, pare de girá-la. Se a tampa exceder o limitador, a tampa e o reservatório de expansão serão danificados, causando problemas de funcionamento no sistema de arrefecimento que, por sua vez, podem causar danos ao motor. Esses danos não são cobertos pela garantia.

**Superaquecimento do motor**

A luz indicadora de temperatura do líquido de arrefecimento do veículo está localizada no painel de instrumentos. Ela indica o aumento da temperatura do motor.

**Nota**

Se o motor funcionar sem líquido de arrefecimento, seu veículo poderá sofrer danos sérios. Neste caso, os reparos não serão cobertos pela garantia.

**Superaquecimento do motor sem vapor**

Se você notar o aviso de superaquecimento e não houver sinais de vapor, o problema poderá não ser tão sério. O motor poderá superaquecer quando:

- O veículo é conduzido em uma subida acentuada em altas temperaturas ambiente.
- O veículo é parado depois de dirigir em alta velocidade.
- O veículo foi conduzido em marcha lenta durante um percurso longo.

Se não houver mudanças ou sinais de vapor, observe o seguinte procedimento durante aproximadamente um minuto:

1. Desligue o ar condicionado (se equipado)
2. Tente manter o motor sob carga (use uma marcha na qual o motor fique em baixa rotação).

Se o aviso de superaquecimento desaparecer, continue dirigindo. Por questões de segurança, dirija lentamente por aproximadamente 10 minutos.

Se a escala do indicador de temperatura baixar para a posição normal, continue dirigindo.

Se a temperatura do líquido de arrefecimento não cair, estacione o veículo imediatamente e desligue o motor.

Caso não haja vapor visível, ligue o motor em marcha lenta por aproximadamente 2 ou 3 minutos com o veículo parado e observe se o aviso de superaquecimento apaga.

Se o aviso de superaquecimento continuar aceso, desligue o motor, peça aos passageiros que saiam do veículo e aguarde até que ele esfrie. Fica a seu critério abrir ou não o compartimento do motor, mas procure assistência técnica imediatamente. Se abrir

## 240 Cuidados com o veículo

o compartimento do motor, verifique o reservatório de expansão do líquido de arrefecimento.

### Perigo

Se o líquido de arrefecimento na parte interna do reservatório de expansão estiver fervendo, não faça nada e aguarde até que esfrie.

O nível do líquido de arrefecimento deverá estar conforme especificado. Se estiver baixo, significa que pode haver vazamento nas mangueiras do radiador, do aquecedor, no próprio radiador ou na bomba d'água.

### Perigo

- As mangueiras do aquecedor e as mangueiras do radiador, bem como outras partes do motor,

(Continuação)

### Perigo (Continuação)

podem esquentar muito. Não as toque, pois poderá se queimar.

- Caso exista algum vazamento, não ligue o motor, pois o líquido de arrefecimento poderá se perder, causando queimaduras. Antes de dirigir o veículo, repare os vazamentos.

### Superaquecimento com vapor

### Perigo

- Os vapores gerados pelo superaquecimento do motor podem causar queimaduras graves, mesmo que você só abra um pouco o compartimento do motor. Fique distante do motor ao observar a emissão de

(Continuação)

### Perigo (Continuação)

vapor. Desligue o motor, peça aos passageiros para saírem do veículo e espere que o motor esfrie. Antes de abrir o compartimento do motor, aguarde até que não haja mais sinais de vapor do líquido de arrefecimento.

- Se o veículo continuar em movimento com o motor superaquecido, os líquidos poderão escapar devido à alta pressão. Você e outras pessoas poderão se queimar gravemente. Desligue o motor superaquecido, saia do veículo e espere que ele esfrie.

## Ventilador do motor

Se não houver vazamento visível, verifique o funcionamento da ventoinha do motor. Se houver superaquecimento do motor, ela terá de ser acionada automaticamente. Se isto não acontecer, será preciso efetuar o conserto.

### Perigo

Os ventiladores e outras partes móveis do motor podem causar ferimentos sérios. Mantenha mãos e roupas afastadas de partes móveis quando o motor estiver funcionando.

### Perigo

- Os vapores e os líquidos muito quentes que saem do sistema de arrefecimento em ebulição podem explodir e causar queimaduras

(Continuação)

### Perigo (Continuação)

graves. Eles estão sob pressão, e se a tampa do reservatório de expansão for aberta mesmo que parcialmente, os vapores poderão ser expulsos em alta velocidade. Nunca remova a tampa do reservatório de expansão quando o motor e o sistema de arrefecimento estiverem quentes. Se for necessário remover a tampa do reservatório de expansão, aguarde até que o motor esfrie.

- O aditivo longa vida para o sistema de arrefecimento é venenoso e deve ser manuseado com cuidado.

## Fluido do lavador

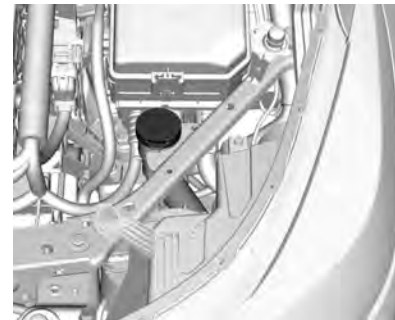

Encher com água limpa misturada com uma quantidade adequada de líquido lava-vidros aprovado que contenha anticongelante.

Para encher o reservatório de fluido do lavador do para-brisa:

- Utilize apenas fluido do lavador pronto para uso disponível comercialmente para este propósito.

## 242 Cuidados com o veículo

- Não utilize água de torneira. Os minerais presentes na água de torneira podem entupir a tubulação do lavador do para-brisa.
- Se for provável que a temperatura do ar caia abaixo do ponto de congelamento, utilize fluido do lavador do para-brisa com propriedades anticongelantes suficientes.

### Freios

Caso seja atingida a espessura mínima da lona de freio, será ouvido um rangido durante a frenagem.

É possível continuar dirigindo, mas substitua a pastilha do freio assim que possível.

Quando as novas pastilhas do freio forem instaladas, não freie bruscamente sem necessidade nas primeiras viagens.

### Fluido do freio

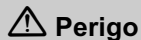

O fluido de freio é venenoso e corrosivo. Evite contato com os olhos, com a pele, com os tecidos e com as superfícies pintadas.

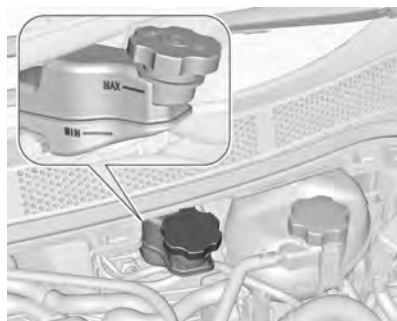

O nível do fluido de freios precisa estar entre as marcas **MIN** e **MAX**.

Se o nível do líquido estiver abaixo de **MIN**, procure ajuda de uma oficina.

O reabastecimento do fluido de freio não é recomendado pois há uma relação entre o nível do fluido, o sistema de embreagem e o desgaste da pastilha de freio. Consulte uma Concessionária ou a Oficina Autorizada Chevrolet para verificar o nível caso esteja abaixo da marca de mínimo especificada no reservatório, o vazamento deve ser corrigido e o fluido substituído.

### Nota

A Chevrolet usa e recomenda lubrificantes, fluidos e produtos químicos ACDelco e recomenda Peças Originais GM.

Consulte *Fluidos e lubrificantes recomendados* ⇨ 297.

## Bateria



A bateria do veículo se localiza no compartimento de carga sob a tampa na frente do pneu reserva. Existem pontos de conexão para partida do motor com cabos auxiliares no compartimento do motor. Consulte *Partida com cabos auxiliares* ⇨ 283.

A bateria no veículo não requer manutenção desde que o perfil de condução permita seu carregamento suficiente. Condução por curtas distâncias e partidas frequentes do motor poderão

descarregar a bateria. Evite o uso de consumidores elétricos desnecessários.



Baterias não são resíduos domésticos. Elas devem ser descartadas em um ponto de coleta de reciclagem adequado.

Deixar o carro inativo por mais de 4 semanas pode fazer com que a bateria seja descarregada. Desconecte a garra do borne negativo da bateria.

Assegure-se de que a ignição seja desligada antes de conectar ou desconectar a bateria do veículo.

### Perigo

Mantenha materiais que emitem calor longe da bateria para evitar explosão. A explosão da bateria poderá resultar em danos ao veículo e ferimentos graves ou morte.

Evite contato com os olhos, a pele, tecidos e superfícies pintadas. O fluido contém ácido sulfúrico, que pode causar ferimentos e danos em caso de contato direto. Em caso de contato com a pele, limpe a área com água e procure um médico imediatamente.

Mantenha-o longe do alcance de crianças.

Não incline uma bateria aberta.

Proteção contra descarga da bateria, consulte *Proteção de energia da bateria* ⇨ 120.

## 244 Cuidados com o veículo

### Reciclagem obrigatória da bateria



Sempre que trocar a bateria, deixe a antiga no revendedor (resolução CONAMA 401/08, de 04/11/08):

- Todo consumidor/usuário final deve devolver a bateria usada do veículo. Ela não deve ser jogada fora no lixo comum.
- A Concessionária ou Oficina Autorizada Chevrolet onde você comprou a bateria do veículo deve aceitar a devolução da

bateria usada e depois enviá-la ao fabricante para fins de reciclagem.

### Cuidado

Riscos ao entrar em contato com a solução ácida e o chumbo:

- Composição básica: chumbo, ácido sulfúrico diluído e plástico.
- Caso a solução ácida e o chumbo contidos na bateria sejam descartados no ambiente de uma maneira incorreta, poderão contaminar o solo, o subsolo e a água, bem como causar riscos à saúde de seres humanos.
- Se houver contato acidental com os olhos ou a pele com esses produtos, as partes afetadas deverão ser lavadas imediatamente com água e será necessário procurar cuidados médicos.

(Continuação)

### Cuidado (Continuação)

- Sempre que a bateria for carregada, mantenha-a na posição horizontal para evitar vazamento pelo respiro.

### Substituição da bateria do veículo

#### Nota

Qualquer desvio das instruções fornecidas nesta seção poderá levar à desativação temporária do sistema de parada-partida.

Quando a bateria do veículo está sendo trocada, certifique-se que não há furos de ventilação na proximidade do terminal positivo. Se um furo de ventilação estiver aberto nesta área, deve ser fechado com uma tampa e a ventilação na proximidade do terminal negativo deve ser aberta.

Em veículos com bateria AGM (Absorptive Glass Mat) ou EFB (Enhanced Flooded Battery), certifique-se de substituir a bateria por outra do mesmo tipo.

Recomenda-se o uso de bateria original dos veículos GM.

Usar uma bateria de veículo AGM ou EFB diferente de uma bateria original de veículo Chevrolet pode resultar em um baixo desempenho do Sistema Stop/Start.

Recomendamos que troque sua bateria em uma concessionária.

Consulte *Sistema Stop/?Start (desligamento e partida do motor automático em paradas do veículo)* ⇨ 187.

### Carregamento da bateria do veículo



Em veículos com o sistema de parada-partida, certifique-se que o potencial de carregamento não exceda a 14,6 volts quando usar um carregador de bateria. Caso contrário, a bateria do veículo pode ser danificada.

Consulte *Partida com cabos auxiliares* ⇨ 283.

### Etiqueta de advertência



Significado dos símbolos:

- Não provoque faíscas ou chamas e não fume.
- Sempre proteja os olhos. Gases explosivos podem causar cegueira ou ferimentos.
- Mantenha a bateria do veículo fora do alcance de crianças.
- A bateria do veículo contém ácido sulfúrico, que poderá causar cegueira ou queimaduras sérias.



## 246 Cuidados com o veículo

- Consulte o Manual do Proprietário para obter mais informações.
- Gás explosivo poderá estar presente nas proximidades da bateria do veículo.

### Prevenção de danos aos componentes eletrônicos



Para evitar a pane de componentes eletrônicos, nunca desconecte a bateria com o motor ligado.

Sempre que for desconectá-la, solte primeiro o cabo negativo e depois o positivo. Não inverta a posição dos cabos.

Ao reconectar, ligue primeiro o cabo positivo e depois o negativo.

### Verificação do funcionamento do controle da trava do câmbio de transmissão automática

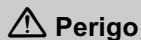

**Perigo**

Ao fazer esta inspeção, o veículo poderá se mover subitamente. Se o veículo se mover, você ou outras pessoas poderão se ferir.

1. Antes de iniciar esta verificação, assegure-se de que haja espaço suficiente à volta do veículo. Deverá estar estacionado em uma superfície plana.
2. Acione o freio de estacionamento. Esteja pronto para aplicar o freio regular imediatamente se o veículo começar a se mover.

3. Com o motor desligado, ligue a ignição, mas não dê a partida no motor. Sem aplicar o freio regular, tente mover a alavanca do câmbio para fora da posição P (estacionamento) com esforço normal. Se a alavanca do câmbio mover-se para fora da posição P (estacionamento), entre em contato com a concessionária para obter reparo.

### Verificação da trava da transmissão da ignição

Se equipado com uma ignição de acesso com chave, com o veículo estacionado e o freio de estacionamento acionado, tente girar a ignição para LOCK/OFF (trava/desligado) em cada posição da alavanca de câmbio.

- A ignição deverá girar para LOCK/OFF somente quando a alavanca de câmbio estiver em P (estacionamento).

- A chave de ignição deverá sair somente em LOCK/OFF.

Entre em contato com a concessionária se forem necessários reparos.

### Verificação do mecanismo do freio de estacionamento e P (estacionamento)

#### Perigo

Ao fazer esta verificação, o veículo poderá começar a se mover. Você ou outras pessoas poderão sofrer ferimentos e a propriedade poderá ser danificada. Assegure-se de que haja espaço à frente do veículo caso ele comece a se mover. Esteja pronto para aplicar o freio regular imediatamente se o veículo começar a se mover.

Estacione em uma ladeira razoavelmente inclinada, com o veículo virado para a parte inferior. Mantendo o pé no freio regular, aplique o freio de estacionamento.

- Para verificar a capacidade de retenção do freio de estacionamento: Com o motor funcionando e a transmissão em N (neutro), remova lentamente a pressão do pé do pedal do freio regular. Faça isto até que o veículo seja retido somente pelo freio de estacionamento.
- Para verificar a capacidade de retenção do mecanismo P (Estacionamento): Com o motor funcionando, mude o câmbio para P (Estacionamento). A seguir, solte o freio de estacionamento seguido do freio regular.

Entre em contato com a concessionária se forem necessários reparos.

### Substituição da palheta do limpador



Erga o braço do limpador de para-brisa, pressione o botão para desengatar e remover a lâmina do limpador.

Fixe a palheta do limpador levemente angulada na haste do limpador e empurre-a até engatar.

Abaixe a haste do limpador com cuidado.

## 248 Cuidados com o veículo

### Palheta do limpador no vidro traseiro



Levante a alavanca do limpador. Desengate a palheta, como mostrado na ilustração, e remova-a.

Fixe a palheta do limpador levemente angulada na haste do limpador e empurre-a até engatar.

Abaixe a haste do limpador com cuidado.

### Substituição de lâmpadas

A substituição de lâmpadas deverá ser realizada, preferencialmente, em uma concessionária Chevrolet. Quando for trocar uma lâmpada, desligue o respectivo interruptor. Evite tocar o vidro da lâmpada com as mãos. Para limpar uma lâmpada manchada, use álcool e um pano limpo sem fiapos. A nova lâmpada deve ter as mesmas características e capacidades da defeituosa.

Aplicação	Potência (W)
Leitura (dianteira)	5
Leitura (traseira)	5
Porta-luvas	8
Farol alto	Versão LS/LT - 55 Versão LTZ - 60
Farol baixo	Versão LS/LT - 55 Versão LTZ - 60

Aplicação	Potência (W)
Luz de condução diurna (DRL)	Versão LS/LT - 15 Versão LTZ - LED
Setas dianteiras	21
Setas traseiras	21
Luz de posição	5
Luz de freio/lanterna traseira - freio	21
Faróis de neblina (se equipado)	55
Lanternas de neblina	21
Luz de ré	21
Placa de licença	Sedan - LED Hatch - 2x 5
Compartimento de carga	8

Aplicação	Potência (W)
Luzes indicadoras dos sinalizadores de direção traseiras (se equipadas)	LED

## Lâmpadas halogêneas

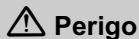

As mangueiras e outras peças do motor podem estar quentes. Não as toque, pois poderá se queimar.

Este procedimento deve ser realizado com o motor frio.

### Nota

Ao substituir as lâmpadas do lado esquerdo, primeiro remova o bocal de enchimento do reservatório do para-brisa desprendendo-o da barra de fixação e puxando-o firmemente para cima. Consulte a ordem 8 em *Visão geral do compartimento do motor* ⇨ 234.

Após substituir as lâmpadas, instale o bocal de enchimento do reservatório do para-brisa.

Ao substituir as lâmpadas do lado direito, antes remova o duto do filtro de ar. Consulte a ordem 1 em *Visão geral do compartimento do motor* ⇨ 234

A substituição de algumas lâmpadas é um procedimento que requer qualificação técnica para remover alguns componentes do veículo. Portanto, recomendamos que sejam substituídas em uma Concessionária ou Oficina Autorizada Chevrolet.

## Versão sem LED

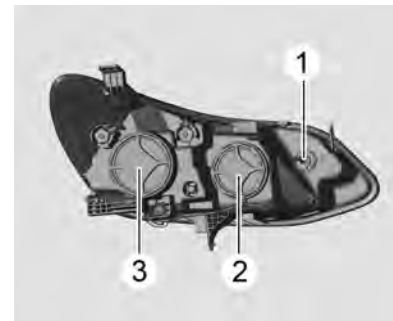

Faróis de halogênio com lâmpadas separadas para farol baixo e alto.

Setas (1)

Farol alto e luzes para uso diurno (2)

Farol baixo e luzes de posição (3)

## 250 Cuidados com o veículo

### Versão com LED

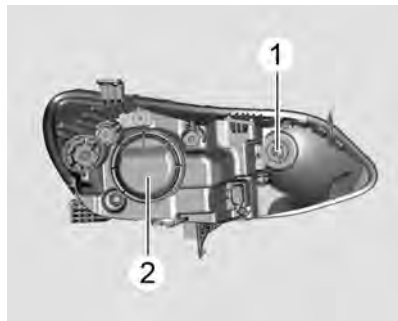

Faróis de halôgenio com lâmpadas integradas para farol baixo e alto.

Setas (1)

Farol alto e farol baixo integrado (2)

#### Nota

Procure a ajuda de uma oficina no caso de um LED com defeito.

#### Farol baixo (1) e luzes de posição (2) (versão sem LED)

1. Gire a tampa no sentido anti-horário e remova-a.

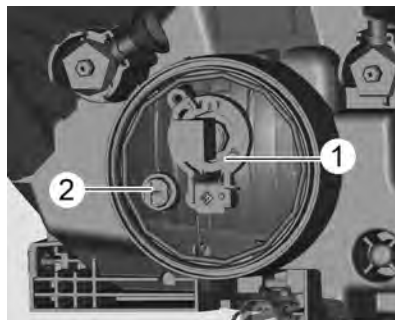

2. Desengate o soquete da lâmpada (1) do conector da tomada.
3. Pressione o grampo da mola e desengate-o e remova-o do compartimento.
4. Troque a lâmpada e engate o grampo da mola.
5. Engate o soquete na lâmpada (1).
6. Instale a tampa e gire no sentido horário.

#### Nota

Para trocar a luz de uso diurno (2), recomenda-se procurar a Concessionária ou Oficina Autorizada Chevrolet.

#### Farol alto e farol baixo integrados (versão com LED) e farol alto e luzes para uso diurno (versão sem LED)

1. Gire a tampa no sentido anti-horário e remova-a.



2. Gire o suporte da lâmpada no sentido anti-horário para desengatar. Afaste o suporte da lâmpada do refletor.

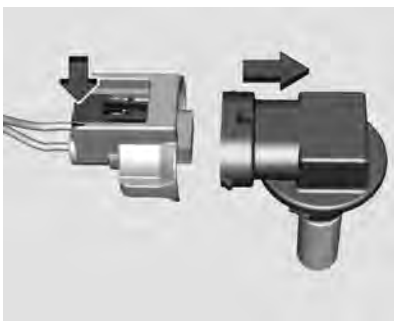

3. Desengate o soquete da lâmpada do conector da tomada.
4. Remova e substitua o soquete da lâmpada com a lâmpada e prenda o conector do plugue.
5. Colocar o suporte da lâmpada, encaixando os dois ressaltos no refletor, e rodar no sentido horário para fixar.
6. Instale a tampa e gire no sentido horário.

### Luz da seta para veículos com e sem LED

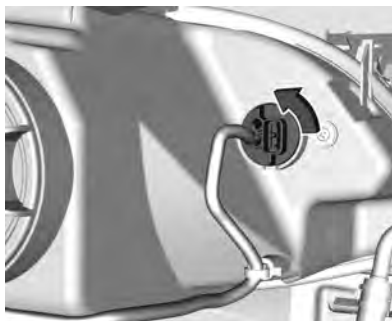

1. Gire o suporte da lâmpada no sentido anti-horário e remova-o.

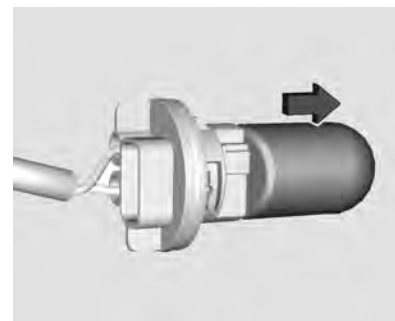

2. Remova a lâmpada do soquete e substitua-a.
3. Insira o suporte da lâmpada no refletor e gire no sentido horário.

### Luzes de funcionamento diurno (DRL)

Em caso de falha nas luzes LED (DRL) do farol, dirija-se a uma Concessionária ou Oficina Autorizada Chevrolet.

## 252 Cuidados com o veículo

### Faróis para neblina (Se equipado)

As lâmpadas podem ser acessadas pela parte de baixo do veículo.

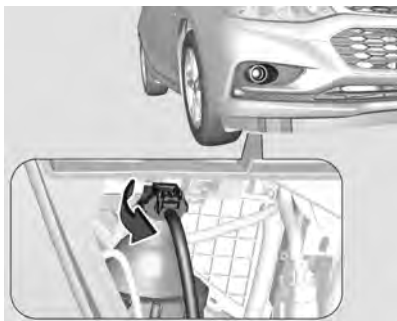

1. Gire o suporte da lâmpada no sentido anti-horário e remova-a do refletor.

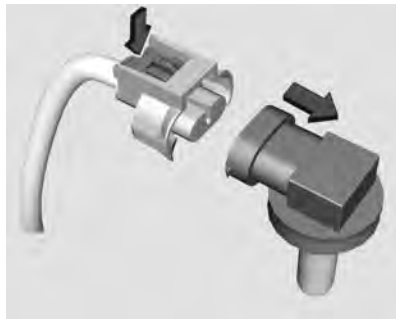

2. Desengate o soquete da lâmpada do conector da tomada pressionando a aba de retenção.
3. Remova e substitua o soquete da lâmpada com a lâmpada e prenda o conector do plugue.
4. Insira o soquete da lâmpada no refletor girando-o no sentido horário e engate-o.

### Lanternas traseiras

#### Modelo Sedan



1. Retire três porcas de fixação de plástico da parte interna.

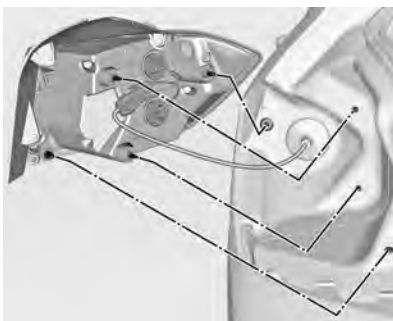

2. Retire cuidadosamente o conjunto da lanterna das cavidades e remova.

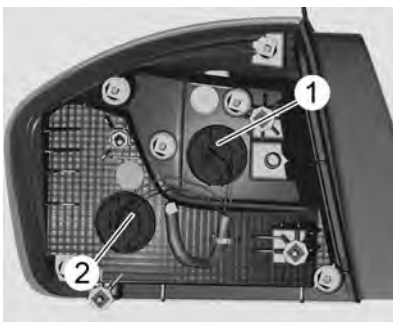

3. Remova o suporte da lâmpada girando e substitua a lâmpada sacando ou empurrando a lâmpada levemente para dentro do soquete e girando no sentido anti-horário.

Setas (1)

Lanterna/luz de freio (2)

4. Insira o suporte da lâmpada e gire-o no sentido horário. Encaixe o conjunto da luz nos pinos de fixação nas cavidades da carroceria do veículo e aperte as porcas de fixação por dentro do compartimento de carga. Prenda a cobertura.

#### Nota

Ao substituir as lâmpadas traseiras, antes remova o acabamento traseiro central e, em seguida, o acabamento do compartimento lateral traseiro direito ou esquerdo.

Após substituir as lâmpadas, instale o acabamento do compartimento traseiro e o painel de acabamento traseiro da extremidade.

A substituição de algumas lâmpadas é um procedimento que requer qualificação técnica para remover alguns componentes do veículo. Portanto, recomendamos que sejam substituídas em uma Concessionária ou Oficina Autorizada Chevrolet.

#### Conjunto da luz na tampa do porta-malas.



1. Remova o suporte da lâmpada girando e substitua a lâmpada sacando ou empurrando a lâmpada levemente para dentro do soquete e girando no sentido anti-horário.



## 254 Cuidados com o veículo

### Lanterna traseira (1)

Lanterna de neblina (lado esquerdo) / Luz de ré (lado direito) (2)

2. Insira o suporte da lâmpada e gire-o no sentido horário.
3. Instale o acabamento do painel interno da tampa do compartimento traseiro.

### Nota

Ao substituir as lâmpadas traseiras na tampa do porta-malas, antes remova o acabamento do painel interno da tampa do compartimento traseiro.

Após substituir as lâmpadas, instale o acabamento do painel interno da tampa do compartimento traseiro.

A substituição de algumas lâmpadas é um procedimento que requer qualificação técnica para remover alguns componentes do veículo. Portanto, recomendamos que sejam substituídas em uma Concessionária ou Oficina Autorizada Chevrolet.

### Modelo Hatch

1. Abra a tampa do compartimento de carga.



2. Abra as duas tampas de parafuso.
3. Remova os dois parafusos que fixam o conjunto das luzes.
4. Remova o conjunto das luzes puxando-o para fora.

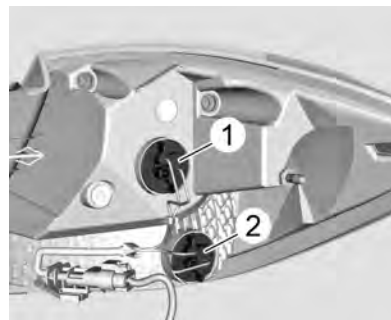

5. Remova o soquete da lâmpada do conjunto das luzes girando-o no sentido anti-horário.

Remova a lâmpada do soquete puxando-a para fora.

Luz da seta (1).

Lanterna/luz de freio (2).

6. Instale uma nova lâmpada no soquete.
7. Instale o soquete da lâmpada no conjunto de luzes girando-o no sentido horário.
8. Instale o conjunto de luzes e aperte os dois parafusos.

9. Prenda as duas tampas de parafuso.

### Conjunto da luz na tampa do porta-malas.

1. Abra a tampa do compartimento de carga.



2. Solte e remova a tampa do compartimento de carga.



3. Retire as porcas de fixação de plástico da parte interna.
4. Retire cuidadosamente o conjunto da lanterna das cavidades e remova.

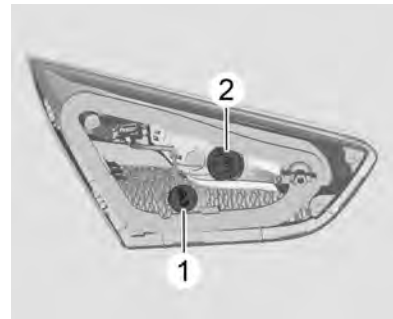

5. Remova o soquete da lâmpada girando-o no sentido anti-horário e puxando-o para fora.  
Lanterna/luz de freio (1)  
Luz de ré/Lanterna de neblina traseira (dependendo do lado) (2)
6. Remova a lâmpada do soquete puxando-a para fora.
7. Instale a nova lâmpada no soquete.
8. Instale o soquete da lâmpada girando-o no sentido horário.

## 256 Cuidados com o veículo

9. Encaixe o conjunto da lanterna traseira nos pinos de fixação nas cavidades da carroceria do veículo e aperte as porcas de fixação por dentro do compartimento de carga.
10. Prenda a tampa no compartimento de carga.

### Nota

A substituição de algumas lâmpadas é um procedimento que requer qualificação técnica para remover alguns componentes do veículo. Portanto, recomendamos que sejam substituídas em uma Concessionária ou Oficina Autorizada Chevrolet.

### Lâmpada de freio superior central (CHMSL)

#### Modelo Sedan



#### Modelo Hatch



Substitua a luz em uma concessionária Chevrolet.

## Lâmpada da placa

### Para modelo hatch

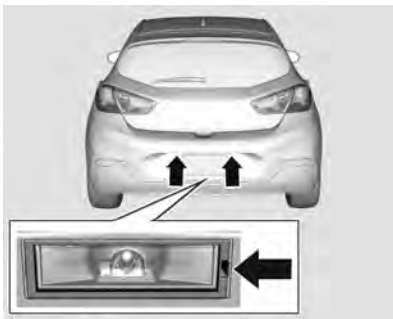

1. Remova o alojamento da lâmpada para fora com uma ferramenta apropriada.
2. Remova o compartimento da lâmpada para baixo, tomando cuidado para não puxar o cabo.  
Gire o suporte da lâmpada no sentido anti-horário para desengatá-lo.
3. Remova a lâmpada do suporte e substitua-a.

4. Insira o suporte da lâmpada no alojamento e gire-o no sentido horário.
5. Insira o alojamento da lâmpada tomando cuidado com o encaixe.

### Para modelo sedan

Procure a Concessionária ou Oficina Autorizada Chevrolet ou a Oficina autorizada em caso de defeito no LED.

## Luzes internas

### Luz de cortesia, luzes de leitura

Substitua as lâmpadas em uma concessionária Chevrolet.

### Luz do compartimento de carga

Substitua as lâmpadas em uma concessionária Chevrolet.

## Iluminação do painel de instrumentos

Substitua as lâmpadas em uma concessionária Chevrolet.

## 258 Cuidados com o veículo

### Sistema elétrico

#### Fusíveis

As especificações do fusível novo devem corresponder às do fusível com defeito.

Existem duas caixas de fusíveis no veículo:

- na parte dianteira esquerda do compartimento do motor,
- na parte interna atrás de uma tampa sob o Sistema de ventilação e ar condicionado.

Existem alguns fusíveis principais ao lado da caixa do compartimento do motor e em uma caixa acima do terminal positivo da bateria.

Se necessário faça a troca em uma Concessionária ou Oficina Autorizada Chevrolet.

Antes de trocar um fusível, desligue o respectivo circuito e a ignição.

Um fusível queimado pode ser reconhecido por seu filamento derretido. Não substitua o fusível até que a causa do defeito tenha sido consertada.

Algumas funções são protegidas por vários fusíveis.

Podem também existir fusíveis sem função atribuída.

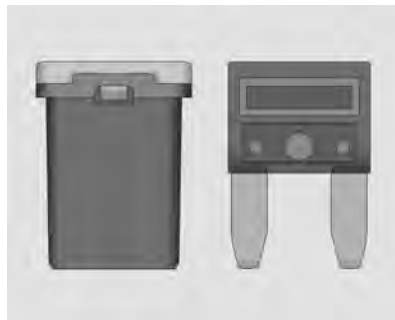

O veículo possui protetores térmicos que protegem os circuitos elétricos de sobrecarga. Em caso de sobrecarga, o protetor térmico abre e fecha, protegendo o circuito

até que a corrente elétrica retorne ao normal ou até que o problema seja corrigido.

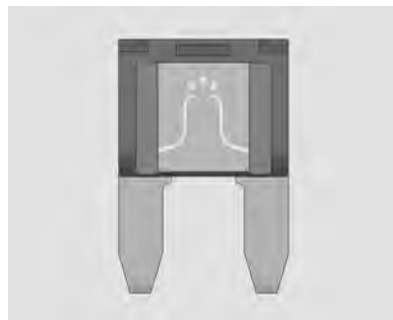

#### Extrator de fusível

O extrator de fusível pode estar localizado na caixa de fusíveis do compartimento do motor.

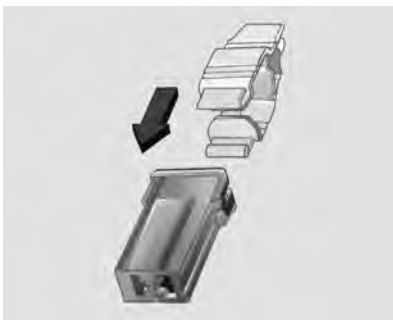
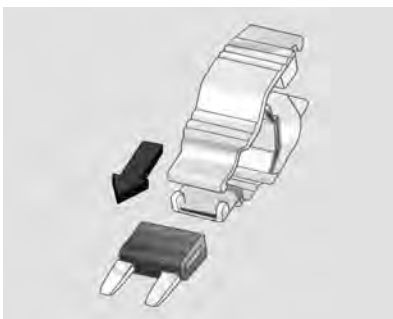

Encaixe o extrator de fusível sobre os vários tipos de fusíveis e remova o fusível.

## Caixa de fusíveis do compartimento do motor



A caixa de fusíveis está na parte dianteira esquerda do compartimento do motor.

Solte a tampa, levante e remova-a.

Algumas descrições da caixa de fusíveis deste manual podem não se aplicar ao seu veículo. Elas eram válidas quando este manual foi impresso. Quando inspecionar a caixa de fusíveis, consulte sua etiqueta.

Podem também existir fusíveis sem função atribuída.

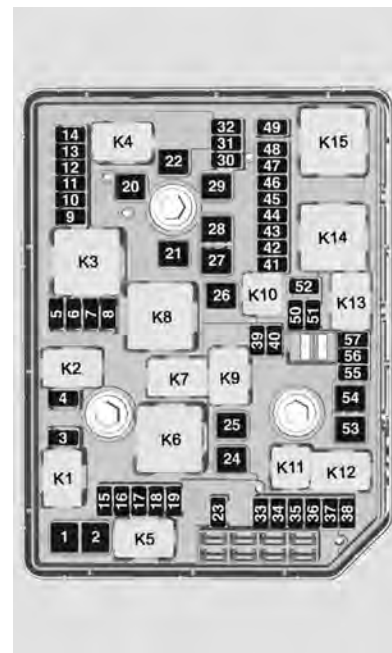

## 260 Cuidados com o veículo

Relés	Uso
K1	Motor de partida
K2	Controle do A/C
K3	Funções do motor
K4	Sem uso
K5	Motor de partida
K6	Aquecedor de combustível
K7	Farol baixo / Lâmpada de circulação diurna direita
K8	Sem uso
K9	Sem uso
K10	Sem uso
K11	Sem uso
K12	Farol alto
K13	Farol baixo / Lâmpada de circulação diurna esquerda
K14	Funcionamento, partida

Relés	Uso
K15	Desembaçador dos espelhos/Desembaçador do vidro traseiro

Fusíveis "JCase"		
Posição	Amp.	Uso
1	30 A	Relé do motor de arranque 1
2	40 A	Relé do motor de arranque 2
20	-	Sem uso
21	-	Sem uso
22	50 A	Sistema Antitravamento do Freio (ABS)
24	-	Sem uso
25	-	Sem uso
26	-	Sem uso
27	-	Sem uso

Fusíveis "JCase"		
Posição	Amp.	Uso
28	-	Sem uso
29	40 A	Desembaçador traseiro
53	-	Sem uso
54	30 A	Limpador dianteiro

Minifusíveis		
Posição	Amp.	Uso
3	15 A	ECM
4	25 A	Módulo de controle do motor
5	10 A	Sensor de combustível flex
6	20 A	Módulo de controle da transmissão
7	-	Sem uso

## Cuidados com o veículo 261

Minifusíveis		
Posição	Amp.	Uso
8	10 A	Módulo de controle do motor
9	10 A	Ar condicionado
10	-	Sem uso
11	-	Sem uso
12	5 A	Módulo de entrada central (CGM)
13	-	Sem uso
14	-	Sem uso
15	10 A	Sensor de oxigênio
16	15 A	Sistema de ignição / ECM
17	15 A	Módulo de controle do motor
18	-	Sem uso

Minifusíveis		
Posição	Amp.	Uso
19	-	Sem uso
23	15 A	Bomba do lavador
30	7,5 A	Desembaçador dos espelhos retrovisores externos
31	-	Sem uso
32	7,5 A	Transmissão automática Shifter / Módulo HVAC / Módulo FCW
33	10 A	Buzina antifurto
34	15 A	Buzina
35	-	Sem uso
36	10 A	Farol alto (lado direito)

Minifusíveis		
Posição	Amp.	Uso
37	10 A	Farol alto (lado esquerdo)
38	-	Sem uso
39	15 A	Farol de neblina
40	-	Sem uso
41	-	Sem uso
42	10 A	Nivelamento dos faróis dianteiros
43	-	Sem uso
44	5 A	Espelho retrovisor interno / câmera de ré
45	-	Sem uso
46	5 A	Painel de instrumentos
47	15 A	Trava da coluna de direção



## 262 Cuidados com o veículo

Minifusíveis		
Posição	Amp.	Uso
48	20 A	Lavador traseiro
49	-	Sem uso
50	-	Sem uso
51	-	Sem uso
52	7,5 A	Módulo de controle do motor
55	-	Sem uso
56	-	Sem uso
57	-	Sem uso

Após substituir os fusíveis com defeito, feche a tampa da caixa de fusíveis e pressione até que trave.

Se a tampa da caixa de fusíveis não for fechada corretamente, poderá ocorrer funcionamento incorreto.

Fusíveis adicionais estão localizados próximo à bateria do veículo.

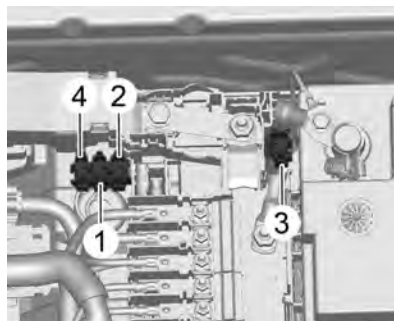

Minifusível		
Posição	Amp.	Circuito
1	20 A	Módulo de controle da bomba de combustível
2	10 A	Módulo de controle do motor
3	5 A	Regulador de tensão
4	20 A	Módulo de controle da transmissão

### Caixa de fusíveis do painel de instrumentos

A caixa de fusíveis encontra-se atrás de uma tampa.



Puxe a tampa e remova-a.

**Fusíveis**

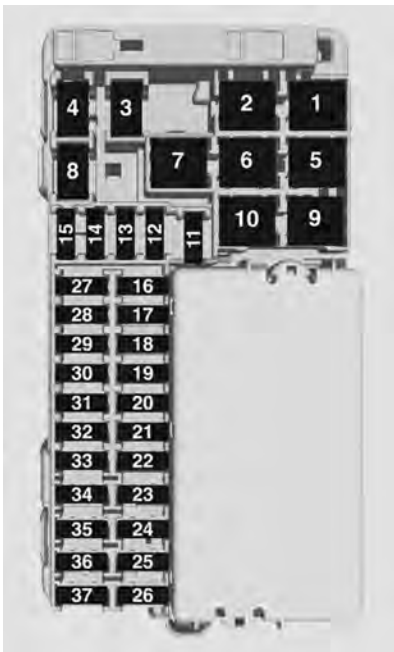

Fusíveis "JCASE"		
Posição	Amp.	Circuito
1	-	Sem uso
2	40 A	Sistema de ventilação e ar condicionado, ventilador
5	-	Sem uso
6	30 A	Vidro elétrico dianteiro
7	25 A	Sistema Antitravamento do Freio (ABS)
9	30 A	Módulo de controle da carroceria
10	30 A	Vidro elétrico traseiro

Protetor térmico		
Posição	Amp.	Circuito
3	25 A	Banco elétrico, lado do motorista

Minifusíveis		
Posição	Amp.	Circuito
4	20 A	Tomada elétrica 12V
8	20 A	Tomada elétrica (12V)
11	20 A	Teto solar (se equipado)
12	20 A	Módulo de controle da carroceria
13	-	Sem uso

## 264 Cuidados com o veículo

Minifusíveis		
Posição	Amp.	Circuito
14	7,5 A	Espelho externo / sensor de chuva / assistente de permanência na faixa / assistente de farol alto
15	15 A	Módulo de controle da carroceria
16	20 A	Módulo de controle da carroceria
17	20 A	Módulo de controle da carroceria
18	20 A	Módulo de controle da carroceria

Minifusíveis		
Posição	Amp.	Circuito
19	7,5 A	Conector de dados (Data Link Connector - DLC)
20	10 A	Sistema de airbag
21	10 A	Sistema de controle da climatização
22	10 A	Sistema central de travamento, tampa do compartimento de carga
23	7,5 A	Sistema de chave electrónica
24	-	Sem uso
25	2 A	Interruptor de iluminação no volante

Minifusíveis		
Posição	Amp.	Circuito
26	2 A	Interruptor da ignição - Veículos não equipados com o botão Start/Stop
27	20 A	Módulo de controle da carroceria
28	-	Sem uso
29	20 A	Limpador traseiro (se equipado)
30	5 A	Alavanca seletora
31	5 A	Carregador sem-fio (se equipado)
32	-	Sem uso

Minifusíveis		
Posição	Amp.	Circuito
33	10 A	Sistema de alarme antifurto / buzina do alarme
34	7,5 A	Sistema auxiliar de estacionamento / alerta de ponto cego lateral / sistema de conforto econveniência / tomada USB
35	5 A	OnStar

Minifusíveis		
Posição	Amp.	Circuito
36	10 A	Visor de informações / conjunto de instrumentos
37	20 A	Sistema de conforto econveniência, rádio

Após substituir os fusíveis com defeito, feche a tampa da caixa de fusíveis e pressione até que trave.

## Ferramentas do veículo

### Ferramentas

#### Modelo Sedan



## 266 Cuidados com o veículo

### Modelo Hatch

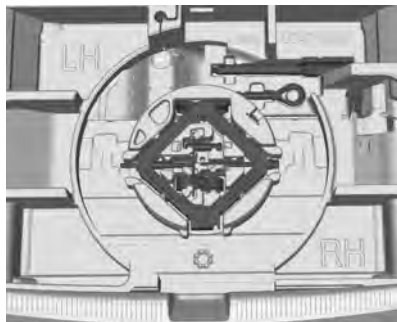

O macaco, gancho de reboque e as ferramentas se localizam na caixa de ferramentas embaixo do pneu reserva no compartimento de carga.

## Rodas e pneus

### Condições dos pneus e rodas

Dirija sobre bordas lentamente e em ângulos retos se possível. Dirigir sobre bordas cortantes pode causar danos nos pneus e nas rodas. Não prenda os pneus no meio-fio quando estacionar.

Verifique regularmente se há danos nas rodas. Consulte uma Concessionária ou Oficina Autorizada Chevrolet em caso de danos ou desgaste incomum.

### Pressão do pneu

#### Nota

A calibração padrão do pneu (Standard / ECO) é 35 psi (240 kPa).

Para oferecer um conforto adicional aos passageiros do veículo (somente com 3 passageiros), poderá ser usada uma pressão de 32 psi (220 kPa) (Light / Comfort) nos pneus, como mostrado na

etiqueta de informações de calibração localizada na estrutura de porta esquerda.

Verifique a calibração dos pneus frios pelo menos a cada 2 semanas e antes de qualquer viagem longa. Não se esqueça do pneu reserva.

Isto também se aplica a veículos com sistema de monitoramento da pressão dos pneus.

Desatarraxe a tampa da válvula.



Consulte *Pressão do pneu* ⇨ 310.

A etiqueta de informações de calibração dos pneus está na estrutura da porta esquerda e indica pneus originais e as pressões dos pneus correspondentes.

Sempre infle o pneu reserva até a pressão especificada para carga total.

A calibração incorreta do pneu prejudicará a segurança, o manuseio do veículo, o conforto e o consumo de combustível e aumentará o desgaste do pneu.

As pressões dos pneus diferem dependendo e diversas opções. Para o valor correto de pressão dos pneus, siga o procedimento abaixo:

1. Identifique o código do identificador do motor.
2. Identifique o respectivo pneu.

As tabelas de pressão mostram todas as possibilidades de combinações de pneus. Consulte *Pressão do pneu* ⇨ 310.

Para os pneus aprovados para seu veículo, consulte o Certificado de conformidade EEC fornecido com o veículo ou outros documentos nacionais de registro.

O motorista é responsável pela calibração correta dos pneus.

### Perigo

Se a pressão for muito baixa, pode causar o superaquecimento e danos internos nos pneus, resultando na separação da banda de rodagem e mesmo na ruptura do pneu a altas velocidades.

Se a pressão dos pneus tiver que ser reduzida ou aumentada em um veículo com o Sistema de monitoramento da pressão dos pneus, desligue a ignição.

### **Dependência da temperatura**

A pressão dos pneus depende da temperatura do pneu. Durante a condução, a temperatura e a pressão do pneu aumenta. Os

valores da calibração fornecidos na etiqueta de informações e a tabela de calibração dos pneus são válidos para pneus frios, o que significa a 20 °C.

A pressão aumenta em até 10 kPa para um aumento de temperatura de 10 °C. Isso deve ser levado em consideração ao verificar pneus quentes.

O valor da pressão dos pneus exibido do painel de instrumentos exibe a pressão real dos pneus. Um pneu mais frio exibirá um valor menor, o que não indica um vazamento de ar.

### **Sistema de monitoramento da pressão do pneu**

O Sistema de monitoramento da pressão dos pneus usa com frequência a tecnologia de transmissão via rádio e dos sensores para verificar os níveis de pressão dos pneus. Os sensores de pressão dos pneus monitoram

## 268 Cuidados com o veículo

a pressão do ar nos pneus e transmitem as leituras a um receptor localizado no veículo.

Cada pneu, incluindo o reserva (se fornecido), deve ser verificado mensalmente quando estiver frio e calibrado na pressão de enchimento recomendada pelo fabricante do veículo na plaqueta de informação do veículo ou na etiqueta de pressão de enchimento.

Como um dispositivo adicional de segurança, o seu veículo está equipado com um Sistema de monitoramento da pressão dos pneus que acende uma luz indicadora de pressão baixa quando um ou mais pneus do veículo estão muito baixos.

Por conseguinte, quando a luz indicadora de pressão baixa do pneu se acender, você deve parar o carro para verificar os pneus o mais rapidamente possível e inflá-los até a pressão adequada. Dirigir com o pneu descalibrado provoca superaquecimento do pneu, e pode levar a uma falha do pneu. A perda de pressão do pneu

também reduz a eficiência de consumo e a vida útil dos sulcos do pneu, e pode afetar a dirigibilidade e a frenagem do veículo.

Note que o Sistema de monitoramento da pressão dos pneus não substitui a manutenção adequada dos pneus. É responsabilidade do motorista manter a pressão correta dos pneus, mesmo se estes não estiverem descalibrados o suficiente para acionar a luz indicadora de pressão baixa.

O seu veículo também possui um indicador de falha do Sistema de monitoramento da pressão dos pneus, para indicar quando o sistema não estiver funcionando adequadamente. O indicador de funcionamento incorreto do Sistema de monitoramento da pressão dos pneus está combinado com uma luz indicadora de pressão baixa nos pneus. Quando o sistema detecta uma falha, a luz indicadora piscará durante aproximadamente um minuto e então permanecerá acesa continuamente. Essa

sequência continuará cada vez que for dada a partida, até que a falha seja solucionada.

Quando o indicador de funcionamento incorreto acende, o sistema poderá não ser capaz de detectar ou sinalizar a pressão dos pneus como deveria. O funcionamento incorreto do Sistema de monitoramento da pressão dos pneus pode ocorrer por diversos motivos, incluindo a instalação de pneus de reposição alternativos no veículo que impedem o sistema de funcionar corretamente. Após trocar um ou mais pneus ou rodas, sempre verifique se a luz de funcionamento incorreto do Sistema de monitoramento da pressão dos pneus está acesa, para certificar-se de que os pneus e rodas novos permitem que o Sistema de monitoramento da pressão dos pneus continue funcionando adequadamente. Consulte *Operação do monitor de pressão do pneu* ⇨ 269.

### Etiqueta da ANATEL



#### Nota

Estes equipamentos operam em caráter secundário, o que significa que eles não têm proteção contra interferências prejudiciais, mesmo de estações do mesmo tipo, e não podem causar interferência nos sistemas que trabalham em caráter primário.

### Operação do monitor de pressão do pneu

Este veículo poderá ter um Sistema de monitoramento da pressão dos pneus. O Sistema de monitoramento da pressão dos pneus foi projetado para avisar o motorista quando existe um problema de baixa pressão dos pneus. Os sensores de pressão dos pneus estão montados em cada conjunto de pneu e roda, excluindo o conjunto de pneu e roda reserva. Os sensores de pressão dos pneus monitoram a pressão do ar nos pneus e transmitem as leituras a um receptor localizado no veículo.

Quando uma condição de baixa pressão do pneu é detectada, o Sistema de monitoramento da pressão dos pneus acende a luz de advertência de baixa pressão (⚠), localizada no conjunto de instrumentos. Se uma luz de advertência se acender, pare o mais rápido possível em encha os pneus com a pressão recomendada

mostrada na etiqueta de informações de calibração do pneu, consulte *Pressão do pneu* ⇨ 266.

Uma mensagem para verificar a pressão em um pneu específico é exibida no visor do Centro de Informações do Motorista. A luz de advertência de baixa pressão do pneu e a mensagem de advertência do Centro de Informações do Motorista acenderão a cada ciclo de ignição até que os pneus sejam calibrados com a pressão correta. Os níveis de pressão dos pneus podem ser visualizados no Centro de Informações do Motorista. Para obter informações e detalhes adicionais sobre a operação e telas do Centro de Informações do Motorista, consulte *Centro de informações do motorista (Driver Information Center - DIC)* ⇨ 98.

A luz de advertência de baixa pressão dos pneus poderá acender em clima frio, ao ligar o veículo pela primeira vez, e apagar ao conduzir o veículo. Isso pode ser um indicador preliminar de que a pressão dos pneus está ficando



## 270 Cuidados com o veículo

baixa e precisa ser calibrada na pressão correta. Uma etiqueta mostra o tamanho dos pneus do equipamento original e a pressão de calibragem correta dos pneus quando frios, consulte *Pressão do pneu* ⇨ 266. Consulte também pressão dos pneus *Pressão do pneu* ⇨ 310.

O Sistema de monitoramento da pressão dos pneus pode avisar sobre uma condição de pressão baixa do pneu, mas não substitui a manutenção normal dos pneus.

### **Luz indicadora de funcionamento incorreto e mensagem do Sistema de monitoramento da pressão dos pneus**

O Sistema de monitoramento da pressão dos pneus não funcionará corretamente se um ou mais sensores de pressão dos pneus estiver faltando ou inoperante. Quando o sistema detecta um funcionamento incorreto, a luz de advertência de pneu murcho (!) pisca durante 1 minuto e então

permanece acesa durante o lembrete do ciclo de ignição. Também exibida uma mensagem no Centro de Informações do Motorista. A luz de funcionamento incorreto e a mensagem de aviso do Centro de Informações do Motorista são ativadas em cada ciclo de ignição até que o problema seja corrigido. Algumas condições que podem ocasionar isso são:

- Um dos pneus foi substituído por um pneu reserva. O pneu reserva não possui um sensor de pressão dos pneus. A luz de funcionamento incorreto e a mensagem do Centro de Informações do Motorista deverão apagar depois que o pneu for substituído e o processo de correspondência do sensor for executado com sucesso. Consulte “Processo de correspondência do sensor de pressão dos pneus” posteriormente nesta seção.
- O processo de correspondência do sensor de pressão dos pneus não foi realizado ou não foi

concluído com sucesso após o rodízio dos pneus. A luz de funcionamento incorreto e a mensagem do Centro de Informações do Motorista devem apagar após a conclusão do processo de correspondência do sensor. Consulte “Processo de correspondência do sensor de pressão dos pneus” posteriormente nesta seção.

- Um ou mais sensores de pressão dos pneus está faltando ou está danificado. A luz de funcionamento incorreto e a mensagem do Centro de Informações do Motorista deverão apagar quando os sensores de pressão estiverem instalados e o processo de correspondência do sensor for executado com sucesso. Consulte sua concessionária para obter reparo.
- Pneus ou rodas substitutos não correspondem aos pneus ou rodas originais. Pneus e rodas diferentes dos recomendados podem impedir que o Sistema

de monitoramento da pressão dos pneus funcione corretamente.

- Operar dispositivos eletrônicos ou estar próximo de instalações que utilizam frequências de ondas de rádio similares ao Sistema de monitoramento da pressão dos pneus pode causar funcionamento incorreto dos sensores de pressão dos pneus.

Se o Sistema de monitoramento da pressão dos pneus não estiver funcionando corretamente, ele não poderá detectar nem sinalizar uma condição de pneu vazio. Consulte a concessionária para reparo caso a luz de funcionamento incorreto e a mensagem no Centro de Informações do Motorista sejam ativadas e permaneçam ativas.

### **Processo de correspondência do sensor de pressão dos pneus**

Cada sensor de pressão dos pneus possui um código de identificação específico. O código de identificação deve ser combinado

com uma posição nova da roda após o rodízio das rodas ou a troca de um conjunto de pneu e roda e se um ou mais sensores for substituído. O processo de correspondência do sensor de pressão dos pneus também deverá ser executado após a substituição de um pneu reserva por um pneu de estrada contendo o sensor de pressão dos pneus.

A luz de funcionamento incorreto (↓) e a mensagem ou código de advertência devem apagar no próximo ciclo de ignição. Os sensores são combinados com as posições das rodas, usando uma ferramenta de regravação, na seguinte ordem: roda dianteira esquerda, roda dianteira direita, roda traseira direita e roda traseira esquerda. A lâmpada da seta na posição ativa atual acenderá até que o sensor seja combinado.

Consulte uma oficina ou adquira uma ferramenta de regravação. Há dois minutos para correspondência da posição da primeira roda, e cinco minutos no total para

correspondência de todas as quatro posições das rodas. Se levar mais tempo, o processo de correspondência é interrompido e deve ser reiniciado.

O processo de correspondência do sensor de pressão dos pneus é:

1. Acione o freio de estacionamento.
2. Ligue a ignição.
3. Coloque a alavanca seletora na posição P.
4. Visor médio:

Use controles de volante (se equipado) ou **MENU** na alavanca da seta para selecionar o **Menu de informações do veículo**  no Centro de Informações do Motorista

Visor do teto:

Pressione < no volante para abrir a página do menu principal.

## 272 Cuidados com o veículo

Selecione a página de informações com  $\wedge$  ou  $\vee$ .

Confirme com  $\checkmark$ .

5. Selecione o menu de pressão dos pneus.

Visor médio (Modelo A):



Visor superior (Modelo B):



6. Visor médio (Modelo A):

Pressione  $\checkmark$  nos controles de volante (se equipado) ou **SET/CLR** na alavanca da seta para iniciar o processo de correspondência do sensor. Deverá ser exibida uma mensagem de solicitação de aceitação do processo.

Pressione  $\checkmark$  nos controles do volante (se equipado) ou **SET/CLR** na alavanca da seta novamente para confirmar a seleção. A buzina soará duas

vezes para indicar que o receptor está em modo de gravação.

Visor superior (Modelo B):

Pressione  $\checkmark$  para iniciar o processo de correspondência do sensor. A buzina soará duas vezes para indicar que o receptor está em modo de gravação.

7. Inicie com a roda dianteira esquerda.
8. Coloque a ferramenta de regravação contra a parede lateral do pneu, próximo à haste da válvula. Depois, pressione o botão para ativar o sensor de pressão dos pneus. Um toque da buzina confirma que o código de identificação do sensor obteve correspondência nessa posição de roda.
9. Vá para a roda dianteira direita e repita o procedimento no Passo 8.

10. Vá para a roda traseira direita e repita o procedimento no Passo 8.
11. Prossiga para a roda traseira esquerda e repita o procedimento no Passo 8. A buzina soa duas vezes para indicar que o código de identificação do sensor corresponde à roda traseira esquerda e que o processo de correspondência do sensor de pressão dos pneus não está mais ativo.
12. Desligue a ignição.
13. Calibre os quatro pneus com a pressão recomendada, como indicado na etiqueta de Informações de pressão dos pneus.

### Status de carga do veículo

Ajuste a pressão dos pneus para a condição de carga, de acordo com a etiqueta de informação dos pneus ou o gráfico de pressão dos pneus, consulte *Pressão do pneu* ⇨ 310, e selecione o ajuste adequado no menu “Carga do pneu”

no Centro de Informações do Motorista, consulte *Centro de informações do motorista (Driver Information Center - DIC)* ⇨ 98. Este ajuste é a referência para as advertências de pressão dos pneus.

O menu “Carga do pneu” só aparece se o veículo estiver parado e o freio de estacionamento estiver acionado. Em veículos com transmissão automática, o câmbio deve ficar em P.

### Visor médio (Modelo A):

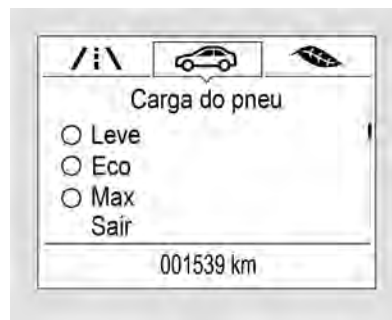

Selecione a página “Carga do pneu”, no **menu de informações do veículo**  no Centro de Informações do Motorista.

Selecionar

- **Leve** para pressão confortável para até três pessoas.
- **Eco** para Eco para pressão econômica / Padrão para até três pessoas.
- **Máx.** para carga total.

### Visor superior (Modelo B):

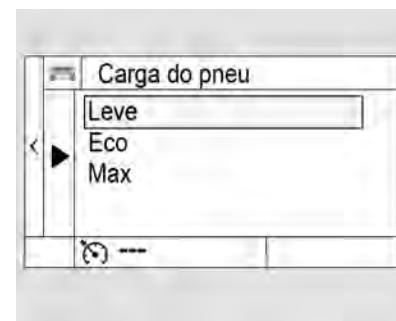

## 274 Cuidados com o veículo

Selecione a página “Carga do pneu”, em **Opções** no Centro de Informações do Motorista.

Selecionar

- **Leve** para pressão confortável para até três pessoas.
- **Eco** para Eco para pressão econômica / Padrão para até três pessoas.
- **Máx.** para carga total.

### Inspeção dos pneus

Os impactos contra o meio-fio podem causar danos na parte interna das rodas e dos pneus. Pode haver risco de acidente em alta velocidade devido aos danos do pneu ocultos. Portanto, se for preciso subir em um meio-fio, faça-o lentamente e no ângulo reto, se possível.

Ao estacionar, verifique se os pneus não ficam pressionados contra o meio-fio. Verifique regularmente o desgaste dos pneus

(profundidade dos sulcos) ou danos visíveis. Verifique também possíveis danos às rodas.

O pneu deve ser substituído quando apresentar cortes, calombos nas laterais ou qualquer outro tipo de deformação.

Em caso de dano ou de desgaste anormal, consulte uma concessionária Chevrolet para repará-los e calibrar a suspensão dianteira e o alinhamento da direção.

Ao substituir, use sempre pneus com as mesmas dimensões e da mesma marca. Substitua, de preferência, todos os pneus do mesmo eixo ao mesmo tempo.

### Profundidade da banda de rodagem

Verifique a profundidade da banda de rodagem em intervalos regulares.

Os pneus deverão ser substituídos quando a profundidade da banda de rodagem atingir 1,6 mm.



A profundidade mínima legalmente admissível da banda de rodagem (1,6 mm) foi alcançada quando a banda ficar desgastada até um dos indicadores de desgaste (TWI). Suas posições são indicadas por marcas na parede lateral.

Se houver mais desgaste na dianteira do que na traseira, faça o rodízio dos pneus dianteiros e traseiros periodicamente. Assegure-se de que a direção de rotação dos pneus permaneça a mesma.

Pneus envelhecem, mesmo se não forem usados. Recomendamos a substituição dos pneus a cada 6 anos.

## Rodízio de pneus

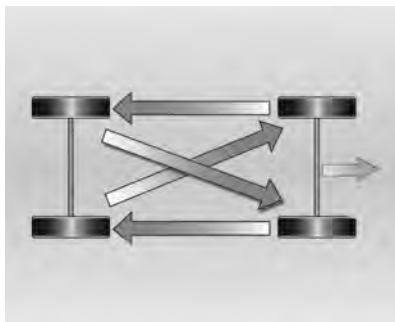

Os pneus dianteiros e traseiros funcionam de forma diferente e podem exibir desgastes diferentes do pneu devido a alguns fatores, como superfície da via, comportamento de condução, alinhamento da geometria da suspensão, desbalanceamento do conjunto do pneu e roda, pressão de calibração do pneu, etc...

O proprietário do veículo deve avaliar as condições dos pneus e também fazer o rodízio de pneus a cada 10.000 km, para obter um desgaste regular da banda de rodagem e uma vida mais longa dos pneus. O rodízio dos pneus deve ser feito como mostrado na figura.

A avaliação das condições dos pneus é um dos itens das revisões regulares na Rede autorizada Chevrolet. Isto ajudará a identificar desgastes preliminares ou desiguais e/ou defeitos em potencial que podem afetar o desempenho do produto.

Nunca adicione um pneu reserva de uso temporário no esquema de rodízio de pneus, devido à diferença de tamanho.

### Nota

- Após executar o rodízio de pneus, verifique se a pressão de calibração dos pneus está igual à mostrada na etiqueta de pressão de calibração dos pneus.

- Certifique-se de apertar todas as porcas da roda.

### Cuidado

- A borracha do pneu se **deteriora** devido ao envelhecimento. Isto também é válido para o **pneu reserva**, mesmo que não tenha sido utilizado.
- O **envelhecimento** dos pneus depende de várias condições de uso, incluindo temperatura, condições de carga e pressão de calibração dos pneus.
- Os pneus devem ser levados regularmente ao serviço de assistência técnica do fabricante para avaliar as condições de uso.
- Um **pneu reserva** que não tenha sido usado por um período de **6 anos** deverá

(Continuação)

## 276 Cuidados com o veículo

### Cuidado (Continuação)

ser usado somente em emergências. Quando esse pneu estiver sendo usado, dirija em baixa velocidade.

### Nota

Após o rodízio de pneus, se o veículo estiver equipado com TPMS, será necessário levá-lo a uma concessionária Chevrolet para efetuar a reprogramação do TPMS.

### Tipos diferentes de rodas e pneus

Se forem usados pneus de tamanho diferente dos instalados na fábrica, pode ser necessário reprogramar o velocímetro e também a pressão nominal do pneu, bem como fazer outras modificações no veículo.

Após converter para pneus de tamanho diferente, substitua a etiqueta com a calibração dos pneus.

Além disso, o auxiliar de estacionamento avançado deve ser calibrado, consulte *Sistema auxiliar de estacionamento (Se equipado)* ⇨ 206.

### Perigo

A utilização de pneus ou jantes desadequados poderá causar acidentes e invalidará a aprovação tipo do veículo.

### Perigo

Não utilize tamanho e tipos diferentes de pneus e rodas daqueles instalados originalmente. Em caso da necessidade de substituir um ou mais pneus, certifique-se de que todos possuam as mesmas especificações dos originais de fábrica. Caso contrário, esta condição poderá afetar a dirigibilidade, causando até

(Continuação)

### Perigo (Continuação)

mesmo acidentes graves. Além disso, poderá afetar os termos de garantia do veículo. As condições citadas acima não se aplicam ao uso do pneu reserva de uso temporário e aos acessórios da Chevrolet desenvolvidos especificamente para o seu veículo. Para maiores informações, consulte a Concessionária ou Oficina Autorizada Chevrolet.

Caso substitua as rodas e pneus originais por Acessório Chevrolet disponível para o seu veículo, poderá haver a necessidade de reprogramar o velocímetro em função do raio dinâmico de rodagem. Consulte a Concessionária ou Oficina Autorizada Chevrolet.

## Substituição de rodas

Faça os seguintes preparativos e observe as seguintes informações:

- Estacione o veículo em uma superfície plana, firme e não escorregadia. Os pneus dianteiros devem ficar posicionados para frente.
- Acione o freio de estacionamento e engate a primeira marcha, marcha à ré ou **P**.
- Remova o pneu reserva, consulte *Pneu reserva* ⇨ 279.
- Nunca troque mais de um pneu de cada vez.
- Use o macaco somente para trocar pneus que estiverem furados.
- Não use o macaco em superfícies escorregadias ou irregulares.

- Se o terreno onde o veículo está estacionado for macio, deve-se colocar uma tábua sólida (espessura máx. de 1 cm) sob o macaco.
- Retire objetos pesados do veículo antes de levantar com um macaco.
- Nenhuma pessoa ou animal deve ficar dentro do veículo quando ele for levantado com o macaco.
- Nunca entre embaixo de um veículo suspenso no macaco.
- Não ligue o veículo quando ele estiver levantado no macaco.
- Limpe as roscas das porcas das rodas com um pano limpo antes de montar a roda.



### Perigo

Não engraxe o parafuso, a porca e o cone da porca da roda.

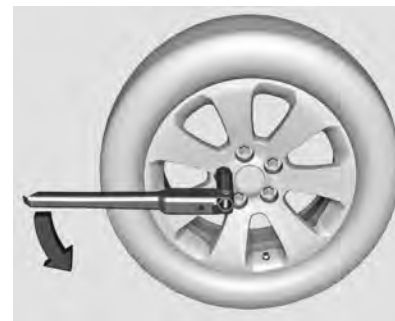

1. Dobre a chave de roda e instale-a assegurando-se de que ela esteja assentada de forma segura e afrouxe cada porca da roda em meia volta.



## 278 Cuidados com o veículo

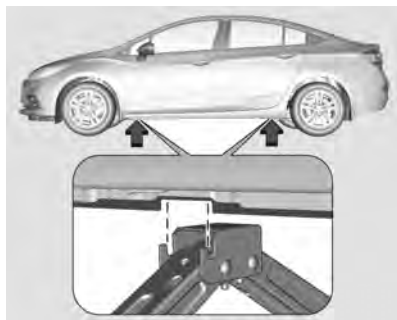

2. Assegure-se de que o macaco esteja posicionado corretamente embaixo dos pontos de elevação do veículo.



3. Ajuste o macaco até a altura necessária. Posicione-o diretamente sob o ponto de levantamento para evitar que escorregue.

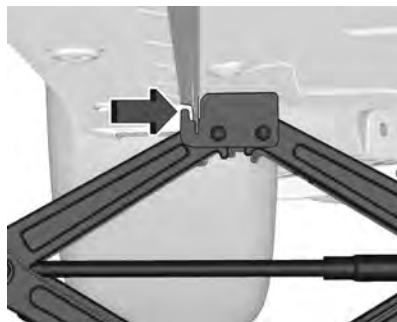

Certifique-se de que a borda da carroceria encaixe no entalhe do macaco.



Conecte a chave de roda e, com o macaco corretamente alinhado, gire-a até que o pneu se erga do chão. Não levante mais o macaco.

4. Retire as porcas da roda.
5. Troque a roda. Consulte *Pneu reserva* ⇨ 279.
6. Instale as porcas da roda.
7. Abaix e o veículo e remova o macaco.

8. Instale a chave de roda assegurando-se de que esteja assentada de forma segura e aperte cada porca em sequência cruzada. O torque de aperto é 140 Nm.
9. Guarde o pneu substituído, consulte *Pneu reserva* ⇨ 279 e as ferramentas do veículo, consulte *Ferramentas* ⇨ 265.
10. Verifique a pressão do pneu instalado e o torque da porca da roda assim que possível.

Substitua um pneu defeituoso renovado ou reparado assim que possível.

### Posição de elevação para plataforma de elevação



A posição do braço traseiro da plataforma de elevação sob o encaixe traseiro da soleira

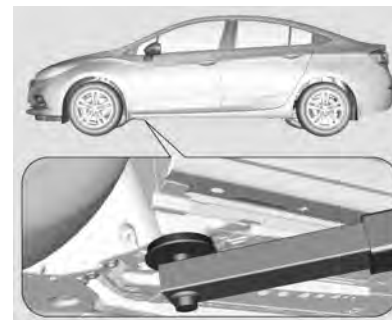

Posição do braço dianteiro da plataforma de elevação no chassi

### Pneu reserva

Este veículo é equipado com pneu reserva de uso temporário, que possui dimensões, pressão e vida útil diferentes dos pneus de rodagem de seu veículo (uso normal).

Por isso, utilize-o somente em situações emergenciais e substitua-o o mais breve possível, tão logo o pneu de rodagem seja reparado ou substituído. Não é recomendada que a utilização de

## 280 Cuidados com o veículo

pneu reserva de uso temporário exceda 100 km de distância até a substituição por um pneu normal. A utilização do pneu reserva de uso temporário pode alterar o comportamento dinâmico do veículo, principalmente em curvas e frenagens, porém não afetam a segurança, desde que utilizado em velocidades inferiores a 80 Km/h.

Caso esteja instalando um pneu reserva, que é diferente dos outros pneus, ele poderá ser classificado como pneu reserva temporário e os limites de velocidade correspondentes se aplicam, mesmo se nenhuma etiqueta indicar isso. Consulte uma Concessionária ou oficina autorizada Chevrolet para verificar o limite de velocidade aplicável.

O pneu reserva de uso temporário sempre tem roda de aço.



O pneu reserva está localizado no compartimento de carga sob o revestimento do assoalho.

Para remover:

1. Abra a tampa do assoalho.
2. O pneu reserva está preso por uma porca borboleta. Solte a porca para retirar o pneu reserva.
3. Embaixo do pneu reserva existe uma caixa com as ferramentas do veículo.

**Como guardar um pneu de tamanho normal danificado na cavidade do pneu reserva - modelo sedã**



1. Recoloque o macaco e as ferramentas em seu local original de armazenamento.
2. Coloque o pneu, na horizontal, com a haste da válvula voltada para baixo na cavidade do pneu reserva.
3. Gire a porca de retenção no sentido horário até ficar firme.
4. Posicione o assoalho de carga de volta.

A cavidade do pneu reserva não foi projetada para todos os tamanhos permitidos de pneus. Caso seja necessário armazenar um pneu mais largo que o pneu reserva após a troca, o assoalho de carga deverá ser colocado sobre a roda saliente.

### **Como guardar um pneu de tamanho normal danificado na cavidade do pneu reserva - modelo hatch**

A cavidade do pneu reserva não foi projetada para um pneu de tamanho normal. O pneu de tamanho normal deverá ser armazenado sobre o assoalho de carga com a cinta fornecida.

1. Recoloque o macaco e as ferramentas em seu local original de armazenamento.

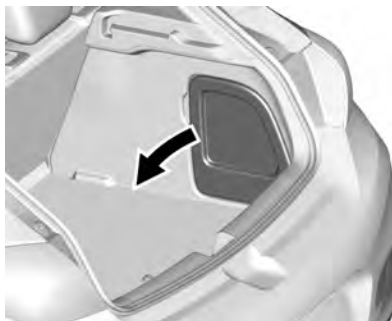

2. Abra e remova a tampa do compartimento de carga. Guarde a porta sob a tampa do porta-objetos do assoalho traseiro.

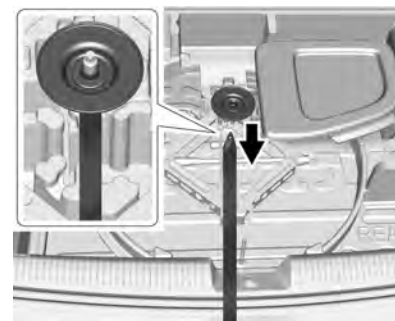

3. Prenda a extremidade da cinta na rosca e prenda-a com a porca borboleta.
4. Posicione o assoalho de carga de volta.

## 282 Cuidados com o veículo

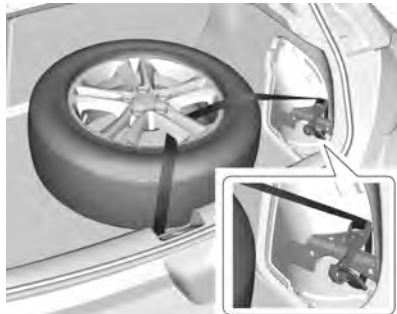

5. Coloque o pneu, na horizontal com a haste da válvula voltada para cima, do lado direito do assoalho de carga.
6. Passe o gancho da cinta através da roda.
7. Passe e prenda a cinta em volta do suporte no compartimento de carga.
8. Aperte a cinta e prenda-a usando a fivela.

Instale o macaco, as ferramentas e o pneu reserva na ordem inversa da remoção. O pneu reserva compacto é somente para uso temporário. Substitua o pneu

reserva compacto por um pneu de tamanho normal assim que for possível.

### Perigo

Sempre use o pneu reserva de uso temporário em velocidades abaixo de 80 km/h.

A distância recomendada até sua substituição por um pneu normal é de até 100 km.

### Pneu reserva temporário

Monte apenas um pneu reserva temporário. Não dirija com velocidade superior a 80 km/h. Faça curvas lentamente. Não utilize por período prolongado.

Caso um pneu traseiro fure ao rebocar outro veículo, instale o pneu reserva na dianteira e o pneu comum na traseira.

### Roda reserva com pneu direcional

Se possível, instale pneus direcionais de modo que eles girem na direção do deslocamento. A direção do deslocamento é indicada por um símbolo (por exemplo, uma seta) na parede lateral.

Para pneus instalados em direção oposta à de giro, aplica-se o seguinte:

- A dirigibilidade pode ser afetada. Troque ou repare o pneu danificado assim que possível e instale-o no lugar do pneu reserva.
- Não dirija com velocidade superior a 80 km/h.
- Dirija com cuidado especial em estradas com superfícies molhadas ou cobertas com neve.
- Nunca inclua o pneu reserva de uso temporário no rodízio de pneus em função das diferenças de medidas.

## Partida com cabos auxiliares

A bateria do veículo se localiza no compartimento de carga sob a tampa na frente do pneu reserva. Existem pontos de conexão para partida do motor com cabos auxiliares no compartimento do motor.

Para dar partida em um veículo com a bateria descarregada, ligue os cabos auxiliares na bateria de outro veículo.

Não ligue o veículo com carregador rápido.

### Perigo

Tome muito cuidado ao dar a partida com cabos auxiliares. A inobservância das seguintes instruções poderá causar danos ou ferimentos pela explosão da bateria ou danos aos sistemas elétricos de ambos os veículos.

### Perigo

Evite contato com os olhos, a pele, tecidos e superfícies pintadas. O fluido contém ácido sulfúrico, que pode causar ferimentos e danos em caso de contato direto.

- Nunca exponha a bateria a chamas ou a faíscas.
  - Uma bateria descarregada pode congelar a temperaturas de 0°C. Descongele a bateria antes de conectar os cabos auxiliares.
  - Use proteção para os olhos e roupas de proteção quando manusear uma bateria.
  - Utilize uma bateria auxiliar com a mesma tensão (12 Volts). Sua capacidade (Ah) não deve ser muito menor que a da bateria descarregada.
  - Utilize cabos auxiliares com terminais isolados e com espessura de pelo menos 16 mm<sup>2</sup>.
- Não desconecte a bateria descarregada do veículo.
  - Desligue todos os aparelhos consumidores de eletricidade desnecessários.
  - Não se incline sobre a bateria durante a partida do motor com cabos auxiliares.
  - Não permita que os terminais de um cabo toquem os de outro cabo.
  - Os veículos não precisam entrar em contato durante o processo de partida do motor com cabos auxiliares.
  - Acione o freio de estacionamento, mova a alavanca de câmbio para neutro (transmissão manual) ou para P (transmissão automática).
  - Abra a tampa de proteção do terminal positivo da bateria de seu veículo no compartimento do motor e do veículo reserva.

## 284 Cuidados com o veículo

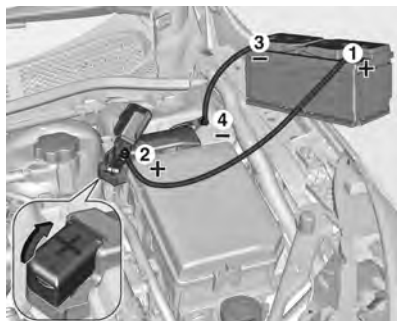

Ordem de conexão dos cabos:

1. Conecte o cabo vermelho no terminal positivo da bateria auxiliar.
2. Conecte a outra extremidade do cabo vermelho no terminal positivo de seu veículo próximo da caixa de fusíveis no compartimento do motor.
3. Conecte o cabo preto no terminal negativo da bateria auxiliar.
4. Conecte a outra extremidade do cabo preto em um ponto de aterramento de seu veículo no compartimento do motor.

Direcione os cabos de modo que não possam ser pegos por peças giratórias do compartimento do motor.

Para dar partida no motor:

1. Ligue o motor do veículo que fornece a alimentação auxiliar.
2. Após 5 minutos, ligue o outro motor. As tentativas de partida devem ser feitas por não mais que 15 segundos em um intervalo de 1 minuto.
3. Deixe ambos os motores em marcha lenta por aproximadamente 3 minutos com os cabos conectados.
4. Ligue os aparelhos consumidores de eletricidade (por exemplo: faróis, desembaçador do vidro traseiro) do veículo que está recebendo a partida com cabos auxiliares.
5. Inverta a sequência acima com exatidão quando remover os cabos.

## Reboque

### Rebocamento do veículo

Em situações de emergência que exijam que o veículo seja rebocado, procure empresas especializadas que tenham veículos de reboque com plataforma plana.

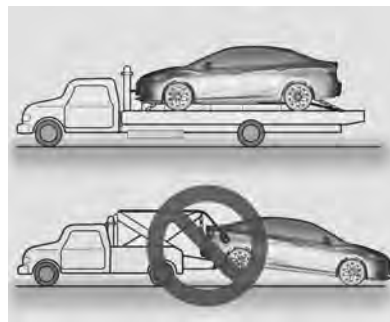

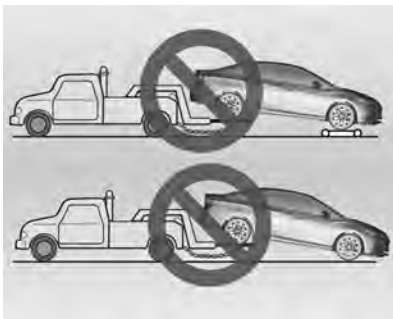
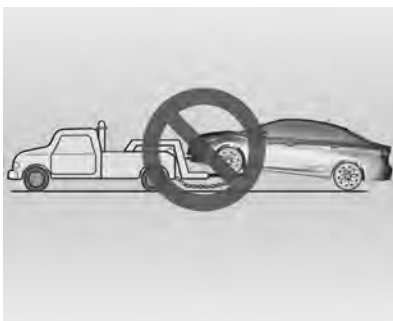

A rebocagem com duas rodas fora do solo não é adequada para este veículo.

### Nota

Seja cuidadoso quando o veículo estiver fixo à plataforma; cuide para não danificar tubulações ou chicotes de fios.

Observe os seguintes procedimentos quando rebocar o veículo:

- Nenhum passageiro deve permanecer no veículo que está sendo rebocado.
- Gire a ignição para permitir a operação das luzes de freio, buzina e limpadores de para-brisa.
- Solte o freio de estacionamento do veículo rebocado e coloque a transmissão em neutro.
- Ligue as luzes de aviso de emergência.
- Mantenha os limites de velocidade.

Procure assistência de uma concessionária Chevrolet.

### Gancho de reboque

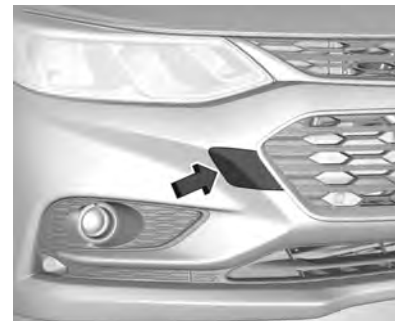

Insira uma chave de fenda na ranhura fora da tampa. Solte a tampa movendo cuidadosamente a chave de fenda para os lados.

O gancho de reboque fica armazenado juntamente com as ferramentas do veículo. Consulte *Ferramentas* ⇨ 265.



## 286 Cuidados com o veículo

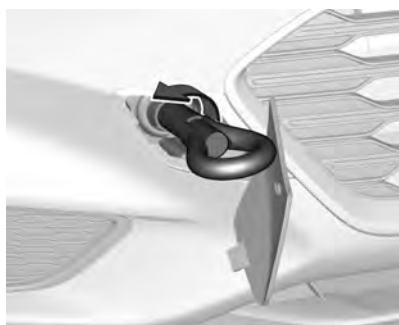

Aparafuse o gancho de reboque apertando-o ao máximo, até que pare em uma posição horizontal.

Prenda uma corda de reboque, ou uma haste de reboque, ao gancho.

O gancho de reboque deverá ser usado somente para rebocar, e não para recuperar o veículo.

Ligue a ignição para liberar a trava do volante e permitir a operação das luzes de freio, buzina e limpador do para-brisa.

Transmissão em neutro.

### Cuidado

Dirija lentamente. Não conduzir com movimentos bruscos. Força de tração em excesso poderá danificar o veículo.

Quando o motor não estiver funcionando, é necessária uma força consideravelmente maior para frear e dirigir.

Para impedir a entrada de gases de escape do veículo de reboque, ligue a recirculação de ar e feche os vidros.

Veículos com transmissão automática: O veículo deverá ser rebocado virado para a frente, a não mais do que 80 km/h e por não mais do que 100 km. Em todos os outros casos e quanto a transmissão estiver com defeito, o eixo dianteiro deverá ser erguido do chão.

Procure assistência de uma concessionária Chevrolet.

Depois de rebocar, desaparafuse o gancho de reboque.

Insira a tampa e encaixe.

### Reboque de outro veículo

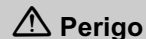

**Perigo**

Este veículo não está apto a receber engate traseiro e, desta forma, tracionar reboques.

## **Cuidados com a aparência**

### **Cuidados com o exterior**

Aqui você encontra informações sobre os cuidados periódicos com a aparência do seu veículo. Observá-los é pré-requisito para o atendimento em garantia de reclamações sobre o acabamento e a pintura interna e externa. As recomendações apresentadas nesta seção evitarão danos resultantes dos efeitos do meio ambiente a que o seu veículo ficar exposto.

#### **Limpeza externa**

A melhor maneira de preservar o acabamento do veículo é lavá-lo com frequência.

#### **Lavagem**

- Não lave o veículo sob os raios diretos do sol.
- Primeiro remova a antena e afaste os limpadores do para-brisa.

- Depois, para remover a poeira, molhe toda a lataria com água.
- Não jogue água diretamente no radiador para não empenar seu núcleo e, com isto, prejudicar a eficiência do sistema. Use apenas ar comprimido.
- Se desejar, aplique um detergente suave ou um xampu e esfregue com uma esponja ou com uma toalha macia. Retire todo detergente ou xampu antes de secar.
- Use uma escova ou uma toalha separada para limpar os vidros, a fim de não deixá-los engordurados.
- Limpe a borracha das palhetas com água em abundância e detergente suave.
- Pontos de óleo, asfalto ou lama da estrada podem ser removidos com solvente. É recomendável não lavar a carroceria inteira com o solvente.
- Depois de lavar, seque-a bem.

#### **Aplicação de cera**

Aplique cera de silicone no veículo se notar gotas de água na pintura depois de enxaguar. Não aplique cera nos componentes plásticos ou de vidro, pois é difícil remover as manchas sobre eles.

#### **Polimento**

Uma vez que a maioria dos polidores contém abrasivos, mande polir o veículo em um serviço especializado.

#### **Riscos e corpos estranhos na pintura**

Qualquer lasca de pedra, rachadura ou arranhão profundo no acabamento deve ser prontamente reparado em uma concessionária Chevrolet, pois o metal exposto sofre corrosão acelerada que pode se alastrar. Se você notar manchas de óleo ou piche, resíduos de pintura rodoviária, seiva de árvore, excremento de aves, produtos químicos de chaminés industriais, sal marinho e outras, mande-as remover o mais depressa possível.

## 288 Cuidados com o veículo

Use solvente para remover manchas de óleo, de asfalto e de resíduos de tinta.

### Embaixo do veículo

A água salgada e outros agentes corrosivos podem acelerar a corrosão precoce e deteriorar as partes embaixo do veículo, como linhas de freio, a chapa do piso, painéis metálicos, sistemas do escapamento, braçadeiras, cabos do freio de estacionamento etc. Além disso, fragmentos do solo, lama e terra compactadas na abertura do para-lama acumulam umidade. Para reduzir os estragos, lave o veículo por baixo periodicamente para eliminar esses materiais.

### Pulverização

Não pulverize óleo embaixo do veículo. Além de segurar poeira da estrada, a pulverização estraga suportes, juntas, mangueiras etc.

### Portas

1. Lubrifique a tampa traseira e as dobradiças do capô do motor.
2. As aberturas localizadas na parte inferior das portas deixam escapar a água das lavagens ou da chuva.

Elas devem ficar desimpedidas, para evitar acúmulos capazes de provocar ferrugem.

### Rodas de liga leve

As rodas de liga leve recebem proteção similar à da pintura do veículo. Nunca use produtos químicos, polidores, abrasivos ou escovas, pois eles podem danificar a camada protetora da roda.

### Compartimento do motor

#### Cuidado

Não é recomendável lavar o compartimento do motor, pois isso pode danificar alguns componentes, como: alternador, reservatório do cilindro mestre, componentes elétricos e eletrônicos, conectores elétricos, caixa de fusíveis, radiador e outros.

Não lave qualquer componente sob o capô que contenha este símbolo .

Isso poderia causar danos que não serão cobertos pela garantia do veículo.

Se necessário, limpe o motor usando um pano úmido.

### Cuidados com o interior

Com uma solução de sabão neutro, remova imediatamente loções para as mãos, protetor solar e repelente

contra insetos de todas as superfícies internas, ou poderá haver dano permanente.

 **Perigo**

Muitos produtos de limpeza podem ser perigosos ou inflamáveis, ou também podem causar ferimentos ou danos ao seu veículo. Assim, ao limpar o interior de seu carro, não use solventes voláteis, como acetona, tiner, alvejante ou agentes redutores. Nunca use derivados de petróleo para limpeza.

**Nota**

Lembre-se de remover o mais rápido possível as manchas antes que permaneçam.

**Carpets e estofamento**

- Para bons resultados, passe o aspirador e escove o local.

- Para remover manchas ou sujeira leve, use uma escova ou uma esponja molhada em água com sabão neutro.
- Primeiro, use fita adesiva para remover o excesso de sujeira em manchas de gordura ou de óleo. Depois, esfregue com um pano úmido com benzina.
- Nunca aplique solvente de limpeza em excesso; ele vai penetrar no estofamento e causar estragos.

**Painéis das portas, peças de plástico e vinil**

- Use apenas um pano úmido e depois outro seco.
- Para remover manchas de graxa ou de óleo, use um pano úmido e sabonete dissolvido em água; depois, seque com um pano limpo.

**Botões do console**

Nunca use produtos de limpeza na região dos botões. Limpe-os com aspirador e um pano úmido.

**Painel de instrumentos**

Limpe com um pano seco, pois produtos químicos e mesmo a água podem danificar o sistema.

**Cintos de segurança**

Mantenha-os sempre longe de objetos cortantes ou pontiagudos. Inspeccione periodicamente as alças, as fivelas e os pontos de ancoragem. Se estiverem sujos, lave-os com sabão neutro e água morna. Mantenha-os limpos e secos.

**Vidros**

- Para remover tabaco, camadas de poeira e vapores dos painéis de plástico, lave-os com frequência e passe uma flanela com uma solução de água e sabão neutro.
- Nunca use limpadores abrasivos no vidro, pois eles podem riscar e danificar os vidros.

## 290 Cuidados com o veículo

---

### Painel frontal

 **Perigo**

Quando exposta ao calor do sol por períodos prolongados, a região superior do painel de instrumentos e o interior do porta-luvas podem alcançar temperaturas de até 100°C. Assim, nunca use essas áreas para armazenar isqueiros, fitas adesivas, discos de computador, CDs, óculos escuros, etc. que possam distorcer ou mesmo se inflamar quando expostos a altas temperaturas. Também há risco de danos aos próprios objetos e ao veículo.

## Serviços e manutenção

### Informações gerais

Informação de manutenção ... 291

### Manutenção preventiva

Manutenção programada ..... 293

### Fluidos, lubrificantes e peças recomendados

Fluidos e lubrificantes recomendados ..... 297

## Informações gerais

### Informação de manutenção

Para garantir o funcionamento econômico e seguro do veículo e conservar o seu valor, é de vital importância que todo o plano de manutenção seja realizado dentro dos intervalos especificados.

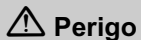

Nunca execute nenhum reparo ou regulagem no motor, chassi ou componentes relacionados com a segurança do veículo. Você pode estar infringindo leis ambientais e/ou de segurança.

### Injetores de combustível

Os injetores de combustível são autolimpantes e não precisam de limpeza periódica.

## Efetuada pelo proprietário

### Inspeções semanais recomendadas:

- Verifique o nível do líquido de arrefecimento. Consulte *Líquido de resfriamento do motor* ⇨ 238.
- Confira o nível de óleo do motor. Consulte *Óleo do motor* ⇨ 235.
- Verifique a pressão do pneu, incluindo o pneu reserva.
- Verifique o funcionamento do freio de estacionamento.
- Verifique o nível do reservatório do lavador do para-brisa e complete, se necessário. Consulte *Fluido do lavador* ⇨ 241.

## 292 Serviços e manutenção

---

### **Condições de uso severo:**

As seguintes condições são consideradas severas:

- Quando a maioria dos percursos exige marcha lenta durante um longo período ou funcionamento contínuo em condições de rotação baixa frequentes (como no "anda e para" do tráfego urbano denso).
- Quando a maioria dos percursos não excede 6 km (percurso curto) enquanto o motor não está aquecido com a temperatura operacional.
- Operação frequente em estradas de terra e de areia.
- Operação frequente como trailer ou puxando reboque.
- Usado como táxi, veículo policial ou atividade similar.
- Quando o veículo permanece, com frequência, parado por mais de dois dias.

## Manutenção preventiva

### Manutenção programada

Atividades na revisão	a cada 10.000 km ou 1 ano (1)									
	1	2	3	4	5	6	7	8	9	10
<b>Motor e transmissão (3)</b>										
Pesquisar possíveis vazamentos no motor e na transmissão.	●	●	●	●	●	●	●	●	●	●
Velas de ignição: trocar.										●
Óleo do motor: trocar.	Consulte o intervalo recomendado em <i>Fluidos e lubrificantes recomendados</i> ⇨ 297.									
Filtro de óleo: troque o elemento.	●	●	●	●	●	●	●	●	●	●
Óleo da transmissão automática: verifique se há eventuais vazamentos e abasteça até o nível correto, se for preciso.	●	●	●	●	●	●	●	●	●	●
Óleo da transmissão automática: trocar.	Consulte o intervalo recomendado em <i>Fluidos e lubrificantes recomendados</i> ⇨ 297.									
Verifique a base da junta do semieixo.	●	●	●	●	●	●	●	●	●	●
Correia de acessórios: Inspeção.	Inspeção a cada 240.000 km ou 10 anos, o que ocorrer primeiro.									
Filtro de ar: Inspeção o estado, limpe e/ou substitua caso necessário.		●	●			●	●			●
Filtro de ar: troque o elemento (5).				●				●		



## 294 Serviços e manutenção

Atividades na revisão	a cada 10.000 km ou 1 ano (1)									
	1	2	3	4	5	6	7	8	9	10
Filtro de combustível (externo ao tanque) - motores flex: substituir.	●	●	●	●	●	●	●	●	●	●
<b>Sistema de arrefecimento</b>										
Troque o líquido de arrefecimento e conserte possíveis vazamentos.	Consulte o intervalo recomendado em <i>Fluidos e lubrificantes recomendados</i> ⇨ 297.									
Verifique quanto a eventuais vazamentos.	●	●	●	●	●	●	●	●	●	●
<b>Sistema de ar condicionado</b>										
Sistema de ar-condicionado: verifique o funcionamento.	●	●	●	●	●	●	●	●	●	●
Filtro de limpeza do ar condicionado: trocar*.		●		●		●		●		●
<b>Freios (3)</b>										
Pastilhas e discos de freio: verificar desgaste.	●	●	●	●	●	●	●	●	●	●
Tubos e mangueiras do freio: verifique e repare eventuais vazamentos.		●		●		●		●		●
Freio de estacionamento: inspeção e ajuste. Lubrificar cabos e ligações.	●	●	●	●	●	●	●	●	●	●
Fluido de freios / Fluido da embreagem: verifique o nível e, se estiver abaixo do mínimo no reservatório, o vazamento deverá ser corrigido e o fluido trocado.	●	●	●	●	●	●	●	●	●	●
Fluido de freios / Fluido da embreagem: troque.	Consulte o intervalo recomendado em <i>Fluidos e lubrificantes recomendados</i> ⇨ 297.									

**Serviços e manutenção 295**

<b>Atividades na revisão</b>	<b>a cada 10.000 km ou 1 ano (1)</b>									
	<b>1</b>	<b>2</b>	<b>3</b>	<b>4</b>	<b>5</b>	<b>6</b>	<b>7</b>	<b>8</b>	<b>9</b>	<b>10</b>
<b>Direção (3), suspensão (dianteira e traseira) e pneus.</b>										
Sistema de direção: verifique os torques dos parafusos. Verifique os protetores de poeira da caixa de direção.		●		●		●		●		●
Amortecedores: conferir fixação e possível vazamento.	●	●	●	●	●	●	●	●	●	●
Guarnições e protetor de poeira: verifique a condição, a posição e se há vazamentos.	●	●	●	●	●	●	●	●	●	●
Pneus: inspecione a pressão, desgastes e possível dano, faça o rodízio de pneus e o balanceamento, caso necessário.	●	●	●	●	●	●	●	●	●	●
Inspeção o torque das porcas de fixação das rodas.	●	●	●	●	●	●	●	●	●	●
<b>Carroceria</b>										
Carroceria e parte inferior do assoalho: verificar quanto a danos na pintura ou corrosão (6).	●			●			●			●
Cintos de segurança: verifique a condição, torque e funcionamento dos tecidos, fivelas e parafusos de fixação.	●	●	●	●	●	●	●	●	●	●
<b>Sistema elétrico</b>										
Sistema elétrico: verificar com a ferramenta de diagnóstico se existem códigos de falhas.	●	●	●	●	●	●	●	●	●	●
Inspeção do equipamento de iluminação e sinalização.	●	●	●	●	●	●	●	●	●	●

## 296 Serviços e manutenção

Atividades na revisão	a cada 10.000 km ou 1 ano (1)	1	2	3	4	5	6	7	8	9	10
Limpadores e lavadores do para-brisa e do vidro traseiro: verifique a condição da palheta e lave-as, se necessário.		●	●	●	●	●	●	●	●	●	●
Lavadores e limpadores do para-brisa e vidro traseiro: verifique o nível do reservatório e o funcionamento.		●	●	●	●	●	●	●	●	●	●
Ajuste dos faróis: verificar regulagem.			●				●				●
(1) O que ocorrer primeiro. (2) A cada 100.000 km ou 8 anos (o que ocorrer primeiro). (3) Verificar o nível dos líquidos e completar, se necessário, no final de todos os serviços. (4) Inspeção: 50.000 km ou 2 anos (o que ocorrer primeiro). (5) Para condições rípidas de uso: a cada 20.000 km. (6) Para a primeira inspeção: 10.000 km ou 6 meses (o que ocorrer primeiro).											

\*: O filtro de ar pode ser trocado mais frequentemente no caso de tráfego intenso, má qualidade do ar ou alto grau de poeira.

## Fluidos, lubrificantes e peças recomendados

### Fluidos e lubrificantes recomendados

	Lubrificante/fluido	Inspeção do nível	Troca
Óleo para motor - Motores Flex	Óleo especificado Dexos 1 API-SN-ILSAC GF5 ou superior e de viscosidade SAE 0W20 (Gen2) – peças originais da GM ou ACDelco (1) (2).	Semanal	A cada 5.000 km ou 6 meses (3), se o veículo tiver sido conduzido em condições severas. A cada 10.000 km ou 12 meses (3), se não ocorrer nenhuma condição severa. Consulte <i>Condições severas</i> em <i>Informação de manutenção</i> ⇨ 291. Não se esqueça de reiniciar o sistema de vida útil do óleo sempre que o óleo for trocado. Consulte <i>Visor de manutenção</i> ⇨ 91.

## 298 Serviços e manutenção

	Lubrificante/fluido	Inspeção do nível	Troca
Transmissão automática	DEXRON® VI Fluido da transmissão automática – Peças genuínas GM ou ACDelco (2).	Não é necessário verificação de nível	A cada 80.000 km sob condições severas. Consulte <i>Condições severas em Informação de manutenção</i> ⇨ 291.
Freios	Fluido de freios DOT 4 – ACDelco (2) (5).	Mensalmente	Obrigatório a cada 20.000 km ou 2 anos.
Sistema de arrefecimento	35% (aditivo para radiador) (longa vida - cor laranja) - ACDelco (2); 65% (água potável) (4).	Semanal	A cada 150.000 km ou 5 anos.
Sistema de ar condicionado	Gás R134a	Eficiência do A/C verificada na manutenção preventiva. Se necessário, dar nova carga de gás	Não requer troca

- (1) O veículo é abastecido na fábrica com óleo DEXOS 1. Consulte "Óleo do motor".  
 (2) A General Motors usa e recomenda fluidos e produtos químicos ACDelco ou peças genuínas GM.  
 (3) O que ocorrer primeiro.  
 (4) Se o veículo for usado em uma região muito fria (cerca de -20 °C), recomenda-se usar líquido de arrefecimento na proporção de 50% de aditivo e 50% de água potável.  
 (5) Fluido de freio conforme norma ABNT NBR 9292 (tipo 4) ou FMVSS 116 (DOT4)

 **Perigo**

O material de operação é perigoso e pode ser tóxico. Manuseie com cuidado. Preste atenção nas informações fornecidas na embalagem.

## 300 Especificações

### Especificações

#### Identificação do veículo

Número de identificação do veículo (VIN) .....	300
Placa de identificação .....	300

#### Dados do veículo

Dados do motor .....	301
Peso do veículo .....	304
Dimensões do veículo .....	306
Capacidades e especificações .....	308
Pressão do pneu .....	310

### Identificação do veículo

#### Número de identificação do veículo (VIN)

##### Estampagem

O Número de identificação do veículo está estampado no painel do assoalho, do lado direito do banco do passageiro dianteiro.

##### Etiquetas autoadesivas

O número de identificação do veículo está gravado em etiquetas auto-adesivas:

- Etiqueta VIN no painel dianteiro direito no compartimento do motor.
- Etiqueta VIN na coluna da porta dianteira direita.
- Etiqueta VIN no assoalho, no lado direito do banco do passageiro dianteiro.

- Etiqueta de certificação na coluna da porta dianteira esquerda.

#### Vidros

O número de identificação do veículo está gravado no para-brisa, no vidro traseiro e nos vidros laterais.

#### Placa de identificação

##### Plaqueta de identificação do ano de fabricação



Localizada na coluna da porta dianteira direita.

## Dados do veículo

### Dados do motor

<b>MOTOR</b>	<b>1.4 Turbo</b>
Combustível	Etanol / Gasolina
Tipo	Transversal dianteiro
Número de cilindros	4 em linha
Número de mancais	5
Sequência de ignição	1 – 3 – 4 – 2
Diâmetro do cilindro	74 mm
Curso do pistão	81,3 mm
Cilindrada	1.399 cm <sup>3</sup>
Marcha lenta	680 ± 50 rpm
Taxa de compressão	10,0:1
Potência máxima líquida (ABNT - NBR ISO 1585)	150 CV (110,3 kW) a 5.600 rpm (Gasolina) 153 CV (112,5 kW) a 5.200 rpm (Etanol)
Torque máximo líquido (ABNT - NBR ISO 1585)	235 N.m (24 mkgf) a 2.100 rpm (Gasolina) 240 N.m (24,5 mkgf) a 2.000 rpm (Etanol)
Limite de rotações do motor	6.500 rpm



## 302 Especificações

<b>SISTEMA ELÉTRICO</b>	<b>1.4 Turbo</b>
Bateria	12V 80 Ah EFB
Alternador	130 A
Velas	NGK / Peças genuínas
Abertura dos eletrodos	0,6 a 0,7 mm

<b>TRANSMISSÃO</b>	<b>Transmissão automática Relação (6 marchas)</b>
1ª marcha	4,449:1
2ª marcha	2,908:1
3ª marcha	1,893:1
4ª marcha	1,446:1
5ª marcha	1,00:1
6ª marcha	0,742:1
Marcha à ré	2,871:1
Diferencial	3,14:1

Para dirigir com baixo consumo de combustível, o motorista deverá usar o modo de condição “Dirigir” (Alavanca de troca na posição “D”).

**Especificações 303**

<b>FREIOS</b>	
Tipo	Sistema de freios de circuito duplo com divisão diagonal
Dianteiros	Freio de disco com pinça flutuante
Traseiros	Disco sólido
Fluido	Fluido para serviço pesado (DOT 4)
Freio de estacionamento	Mecânico

<b>GEOMETRIA DA DIREÇÃO</b>	<b>Dianteiros (2)</b>	<b>Traseiros (2)</b>	<b>Diâmetro de giro (m)</b>
Cambagem	-0° 6' ± 45'	-1° 18' ± 30'	—
Câmbler transversal (esquerdo - direito)	0° ± 48'	—	—
Câster	+ 4° 27' ± 45'	—	—
Caster transversal (direito - esquerdo)	0° ± 45'	—	—
Convergência (direita + esquerda)	0° 18' ± 12'	0° 6' ± 24'	—
Ângulo de cambagem (esquerdo - direito) / 2	—	0° ± 0° 18'	—
Diâmetro do círculo de giro	—	—	10,92

## 304 Especificações

GEOMETRIA DA DIREÇÃO	Dianteiros (2)	Traseiros (2)	Diâmetro de giro (m)
De parede a parede	—	—	11,8
(2) Peso embarcado (sem ocupação).			

## Peso do veículo

### Modelo Sedan

PESO DO VEÍCULO (kg)	LT (AT)	LTZ	
		Versão base (AT)	Versão completa (AT)
Peso embarcado (dianteiro) (1)	792	797	800
Peso embarcado (traseiro) (1)	516	519	521
Peso embarcado (total) (1)	1308	1316	1321
Peso bruto total	1758	1766	1771
Peso máximo permitido no eixo (dianteiro)	902	910	910
Peso máximo permitido no eixo (traseiro)	866	871	871
Carga útil	450	450	450
(1) Considerando 90% da capacidade do tanque de combustível abastecida com combustível. AT — Transmissão automática			

**Modelo Hatch**

PESO DO VEÍCULO (kg)	LT	LTZ	
	Versão (AT)	Versão base (AT)	Versão completa (AT)
Peso embarcado (dianteiro) (1)	795	805	808
Peso embarcado (traseiro) (1)	515	526	528
Peso embarcado (total) (1)	1310	1331	1336
Peso bruto total	1760	1781	1786
Peso máximo permitido no eixo (dianteiro)	905	919	919
Peso máximo permitido no eixo (traseiro)	865	878	878
Carga útil	450	450	450
(1) Considerando 90% da capacidade do tanque de combustível abastecida com combustível. AT — Transmissão automática			

## 306 Especificações

### Dimensões do veículo

#### Modelo Sedan

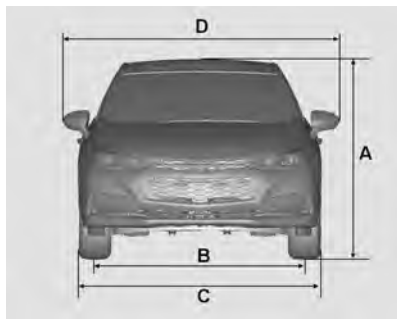

- A. Altura total até o teto: 1.484 mm
- B. Bitola:
  - Parte dianteira – 1.528 mm
  - Parte traseira – 1.552 mm
- C. Largura total – 1.807 mm
- D. Largura total (entre retrovisores) – 2.042 mm

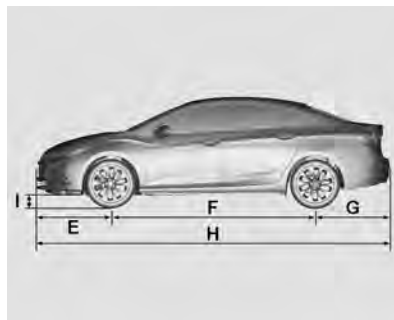

- E. Distância entre o centro da roda dianteira e o para-choque dianteiro – 977 mm
- F. Distância entre eixos – 2.700 mm
- G. Distância entre o centro da roda traseira e o para-choque traseiro – 988 mm
- H. Comprimento total – 4.665 mm
- I. Distância até o solo - 104 mm

#### Modelo Hatch

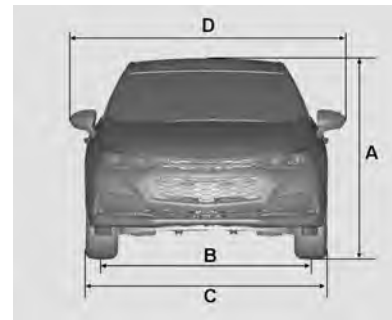

- A. Altura total até o teto: 1.484 mm
- B. Bitola:
  - Parte dianteira – 1.528 mm
  - Parte traseira – 1.552 mm
- C. Largura total – 1.807 mm
- D. Largura total (entre retrovisores) – 2.042 mm

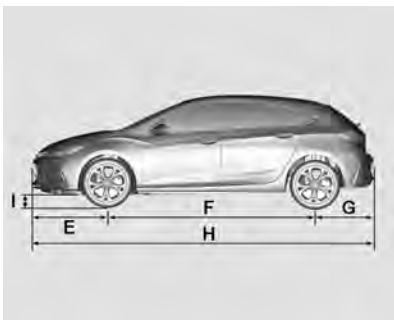

- E. Distância entre o centro da roda dianteira e o para-choque dianteiro – 974 mm
- F. Distância entre eixos – 2.700 mm
- G. Distância entre o centro da roda traseira e o para-choque traseiro – 774 mm
- H. Comprimento total – 4.448 mm
- I. Distância até o solo - 105 mm

## 308 Especificações

---

### Capacidades e especificações

<b>CAPACIDADES DE FLUIDOS E LUBRIFICANTES</b>	
Óleo para motor (sem filtro de óleo)	3,7 L
Filtro de óleo	0,3 L
Transmissão automática	8,3 L
Sistema de arrefecimento	5,1 L
Sistema de freio	0,83 L
Reservatório do líquido do lavador dianteiro	2,65 L
Tanque de combustível	52 L
Refrigerante do ar condicionado	520G

**Compartimento de Carga**

**Modelo Hatch**

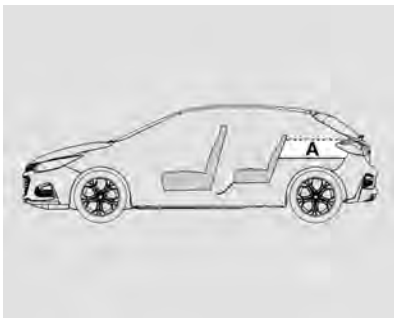

Área	Capacidade de carga (em litros)
A Porta-malas (bagageiro fechado)	290 (1)
(1) VDA/ISO 3832	

**Modelo Sedan**

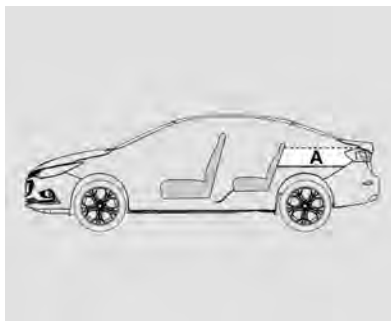

Área	Capacidade de carga (em litros)
A Porta-malas (bagageiro fechado)	440 (1)
(1) VDA/ISO 3832	



## 310 Especificações

### Pressão do pneu

Tamanho dos pneus	STD/ECO com até 3 pessoas		CONFORTO / LEVE com até 3 pessoas		Com carga total	
	Dianteiros	Traseiros	Dianteiros	Traseiros	Dianteiros	Traseiros
215/50R17 91V	35 psi (240 kPa)	35 psi (240 kPa)	32 psi (220 kPa)	32 psi (220 kPa)	35 psi (240 kPa)	35 psi (240 kPa)

#### Nota

A pressão de calibragem do pneu mostrada na tabela é para pneus frios. As pressões de calibragem dos pneus aumenta durante a condução do veículo e não deve ser reduzida.

psi = lbf/pol<sup>2</sup>.

Para fornecer conforto adicional aos passageiros do veículo (apenas na condição de 3 passageiros), a pressão de calibragem dos pneus de 32 psi (220kPa) pode ser usada, como mostrado na etiqueta de informações sobre a pressão de calibragem dos pneus, localizada na estrutura da porta esquerda.

<b>PNEU RESERVA DE USO TEMPORÁRIO</b>	
---------------------------------------	--

T115/70R16 92M	60 psi (420 kPa)
----------------	------------------

<b>RODAS</b>	
--------------	--

Rodas	Liga 7J x 17
-------	--------------

Pneus	215/50R17 91V
-------	---------------

Pneu reserva	Roda de aço 4B x 16, com pneu T115/70R16 92M
--------------	--

**Nota**

Em veículos equipados com pneus reserva temporários (diferentes dos pneus de rodagem), recomenda-se usá-los em distâncias menores de 100 km e em velocidades abaixo de 80 km/h e trocá-los pelo pneu de rodagem (novo ou reparado) assim que possível. O pneu reserva de uso temporário não deve ser incluído no rodízio dos pneus.

## 312 Informações sobre a garantia

### Informações sobre a garantia

#### Informações sobre a garantia

Informações de garantia .....	312
Certificado de garantia internacional .....	314
Garantia do veículo .....	314
Mensagem importante aos proprietários .....	315
Visão geral da cobertura da garantia .....	315
Garantia limitada para veículos novos .....	317
Garantia limitada das peças e acessórios .....	318
Operação de cobertura de garantia em país estrangeiro .....	320

### Informações sobre a garantia

#### Informações de garantia

##### Certificado de garantia e Plano de Manutenção Preventiva\*

Leia com cuidado as instruções incluídas nesta seção, pois se relacionam diretamente à garantia do veículo.

Exija da sua Concessionária vendedora o preenchimento correto e completo do Quadro de Identificação localizado no final deste Manual, uma vez que dos informes nele registrados dependerá o processamento da Garantia, em suas várias fases.

Encontram-se nesta seção as definições das responsabilidades da Concessionária vendedora e da General Motors do Brasil Ltda. em relação ao veículo adquirido; também encontram-se as responsabilidades do comprador em

relação ao uso e a manutenção do veículo, para ter direito à garantia oferecida.

Nesta seção, encontra-se o Quadro de controle das revisões coberta pelo Plano de Manutenção Preventiva. Após cada revisão, a Concessionária ou a Oficina Autorizada Chevrolet deverá carimbar, datar e assinar o quadro correspondente. Certifique-se de que o procedimento mencionado anteriormente tenha sido executado para poder comprovar, a qualquer momento, que o veículo recebeu os cuidados devidos.

Na seção "Serviços e Manutenção" deste manual encontram-se os itens a serem revisados, de acordo com o Plano de Manutenção Preventiva, assim como sua frequência.

Ao executar os serviços de manutenção descritos nesta seção, a Concessionária ou a Oficina Autorizada Chevrolet procederá como explicado no tópico anterior.

Nesta seção, encontra-se o cupom da 1ª revisão, a ser destacado somente ao executar o serviço correspondente. Não aceite o manual com as vias do cupom previamente destacadas.

### **Plano de Manutenção Preventiva\***

Nas páginas da seção "Serviços e Manutenção" deste Manual do proprietário, apresentamos um Plano de Manutenção Preventiva, que é oferecido como uma recomendação para que o proprietário possa conservar seu veículo em perfeitas condições de funcionamento.

Em relação à primeira revisão, leia com cuidado as informações aqui descritas sobre os itens e os serviços não cobertos pela Garantia.

Esclarecemos que o Plano de Manutenção Preventiva foi concebido para um veículo utilizado em condições normais de funcionamento.

Para outras condições consideradas severas, os intervalos entre as revisões devem ser proporcionalmente reduzidos, de acordo com a frequência e a intensidade do serviço severo ao qual se submete o veículo. Sob condições consideradas severas, é necessário revisar, limpar e/ou trocar com mais frequência os seguintes itens:

- Óleo lubrificante do motor e filtro do óleo  
*Consulte Fluidos e lubrificantes recomendados ⇨ 297.*
- Elemento do filtro de ar do motor  
*Consulte Filtro/?limpador de ar do motor ⇨ 237.*

Por exemplo, as condições de funcionamento a seguir são consideradas severas:

- Funcionamento constante em tráfego urbano lento com paradas e partidas excessivas.
- Tração e reboque.
- Serviços de táxi e similares.

- Viagens frequentes de curta distância, sem que o motor alcance a temperatura de funcionamento normal.
- Viagens longas em estradas de terra e/ou areia (estradas irregulares, com areia ou lama excessiva).
- Funcionamento prolongado em marcha lenta.
- Quando o veículo permanece, com frequência, parado por mais de dois dias.

*\* O Plano de Manutenção Preventiva é explicado em mais detalhes no Manual do Proprietário e só é mencionado aqui devido ao seu vínculo com o processo de garantia. Devemos destacar que esse Plano aplica-se a veículos sob condições de operação normais. Veículos operando sob condições de trabalho severas exigem uma redução proporcional na quilometragem indicada.*

## 314 Informações sobre a garantia

### Certificado de garantia internacional

A General Motors do Brasil, procurando sempre maneiras melhores de servir seus clientes, conta com um programa de cobertura de garantia para os países da América do Sul. Assim, se o veículo se encontrar ainda dentro do período de garantia, a Rede de Concessionárias Chevrolet dos países participantes oferecerão serviços sem nenhum custo.

Os países participantes deste programa são Argentina, Paraguai e Uruguai.

### Garantia do veículo

A Concessionária ou a Oficina Autorizada Chevrolet concede ao proprietário de um veículo Chevrolet, os seguintes direitos:

**Garantia:** De acordo com os termos do respectivo certificado inserido neste Manual.

### Revisão de manutenção

**preventiva:** Uma delas é executada antes da entrega do veículo e a outra é executada no final do primeiro ano de uso ou a 10.000 km (o que ocorrer primeiro), sem nenhum custo para o proprietário (à exceção dos itens normais de desgaste - consulte *Mensagem importante aos proprietários* ⇨ 315). A primeira revisão especial será executada na Concessionária ou Oficina Autorizada Chevrolet, mediante a apresentação do cupom encontrado no final desta seção, e respeitados os limites de quilometragem indicados (consulte *Garantia limitada para veículos novos* ⇨ 317).

Se o veículo pertence ao programa exclusivo de frotas e/ou a empresas de aluguel de veículos, consulte o livreto "Guia de Revisões Específico para Frotas". Para obter mais informações entre em contato com uma Concessionária Chevrolet.

**Assistência técnica:** Na seção de Informações ao cliente deste manual, encontram-se as diretrizes

para garantir a máxima satisfação nos serviços e perguntas relacionadas à Concessionária ou Oficina Autorizada Chevrolet.

**Orientação:** Na entrega de um veículo novo, a concessionária explicará:

- A. Itens de responsabilidade do proprietário, Garantia limitada do veículo novo e Termos da garantia.
- B. Manutenção preventiva.
- C. Uso correto dos comandos, dos indicadores e dos acessórios do veículo.

### Para adquirir estes direitos, é necessário

1. Que a Concessionária vendedora preencha corretamente a nota fiscal de venda, um documento que concede a garantia oferecida pela General Motors do Brasil Ltda.
2. O preenchimento correto do Quadro de identificação, que pode ser encontrado no final

deste manual. Certifique-se de que a Concessionária vendedora assine, date e carimbe a tabela para conceder os direitos na Concessionária ou a Oficina Autorizada Chevrolet.

A data da entrega do veículo ao proprietário, como preenchido na tabela de identificação, é a data de início da garantia e prevalece sobre qualquer outra data.

### **Mensagem importante aos proprietários**

Para poder usufruir a garantia oferecida pela General Motors do Brasil Ltda. para o veículo, o proprietário deverá observar com atenção as instruções aqui indicadas, relativas à manutenção do veículo.

Durante a vigência desta garantia, as revisões de manutenção preventiva previstas no Plano de Manutenção Preventiva contido neste Manual do Proprietário deverão, obrigatoriamente, ser

executadas em uma Concessionária Chevrolet ou Oficina Autorizada Chevrolet.

### **Visão geral da cobertura da garantia**

Não existem quaisquer garantias com relação ao veículo adquirido, expressas ou inferidas, declaradas pela Concessionária na condição de vendedora e prestadora de serviços, ou pela General Motors do Brasil Ltda., na condição de fabricante ou importadora, a não ser aquelas contra defeitos de material ou de manufatura estabelecidas no presente Termo de Garantia. Toda e qualquer reclamação do comprador quanto a falhas, defeitos e omissões verificados no veículo, durante a vigência desta garantia, somente será atendida mediante a apresentação da nota fiscal respectiva emitida pela Rede de Concessionárias Chevrolet, junto com o Manual do Proprietário preenchido corretamente, sendo estes os únicos documentos

competentes para assegurar o atendimento, com exclusão de qualquer outro.

A General Motors do Brasil Ltda., garante que cada veículo novo de sua fabricação ou importação e entregue ao primeiro comprador por uma Concessionária Chevrolet, incluindo todos os equipamentos e acessórios nele instalados na fábrica - é isento de defeitos de material ou de manufatura, em condições normais de uso, transferindo-se automaticamente todos os direitos cobertos por esta garantia, no caso de o veículo vir a ser revendido, ao(s) proprietário(s) subsequente(s), até o término do prazo previsto neste termo.

A obrigação da General Motors do Brasil Ltda. limita-se ao conserto ou substituição de quaisquer peças que, dentro do período normal da Garantia a que aludem estes Termos, conforme a discriminação observada no tópico abaixo, sejam devolvidas a uma Concessionária ou Oficina Autorizada Chevrolet, em

## 316 Informações sobre a garantia

seu estabelecimento comercial, e cuja inspeção revele satisfatoriamente a existência do defeito reclamado. O conserto ou substituição das peças defeituosas, de acordo com esta Garantia, será feito pela Concessionária ou Oficina Autorizada Chevrolet, sem débito das peças e mão-de-obra por ela empregadas.

### **A presente garantia inclui as garantias legais e a garantia contratual, e é concedida nas seguintes situações:**

- A. 36 meses ao comprador, se pessoa física ou jurídica, que use o veículo como destinatário final, à exceção daqueles que usem o veículo para serviços de transporte remunerado de pessoas ou bens; e
- B. 36 meses ou 100.000 km, o que ocorrer primeiramente, ao comprador, pessoa jurídica, que use o veículo para seu próprio negócio ou produção, ou ao comprador, pessoa física, que

use o veículo em serviços de transporte remunerados de pessoas ou bens.

Esta garantia substitui definitivamente quaisquer outras garantias, expressas ou inferidas, incluindo quaisquer garantias implícitas quanto à comercialização ou adequação do veículo para um fim específico, e quaisquer outras obrigações ou responsabilidade por parte do fabricante.

A General Motors do Brasil Ltda. reserva-se o direito de modificar as especificações ou de introduzir melhorias nos veículos, a qualquer momento, sem incorrer na obrigação de executar os mesmos procedimentos para veículos vendidos anteriormente.

### **Os termos desta garantia não se aplicam nos seguintes casos:**

- A um veículo Chevrolet submetido a uso incorreto, negligência ou acidente;
- A veículo reparado ou modificado fora da Concessionária ou a Oficina Autorizada Chevrolet, de modo que, no julgamento do fabricante, tenha seu desempenho e sua segurança afetados negativamente;
- A serviço de manutenção regular (como: ajuste do motor, limpeza do sistema de combustível, alinhamento do volante, balanceamento das rodas e ajustes dos freios e da embreagem);
- Substituição de itens de manutenção normal (como: velas de ignição, filtros, correias, escovas do alternador e do motor de partida, discos e pastilhas de freio, sistema da embreagem (platô, discos e rolamentos), buchas da suspensão, amortecedores, rolamentos de uso geral e vedadores), quando tal reposição seja executada junto com serviços de manutenção regulares;

- Desgaste normal de itens de estofamentos e de guarnições, devido a desgaste ou a exposição a intempéries.

## **Garantia limitada para veículos novos**

1. **Preparação antes da entrega:**  
Para certificar-se de obter a máxima satisfação com o veículo novo, a Concessionária vendedora submeteu o veículo a uma revisão de entrega cuidadosa, de acordo com o programa de inspeção de veículos novos, como recomendado pelo fabricante.
2. **Identificação do proprietário:**  
O Quadro de identificação do veículo e do proprietário, que pode ser encontrado no final deste manual, preenchido de maneira correta e assinado pela Concessionária vendedora, é usado para apresentar o proprietário à

Rede de Concessionárias ou Oficinas Autorizadas Chevrolet em todo o território nacional e, junto com o Aviso de Venda, emitido pela Concessionária vendedora, permite receber todos os serviços indicados nestas regras.

3. **Garantia:** De acordo com os termos da garantia indicados, o proprietário receberá os serviços cobertos pela garantia na Concessionária ou a Oficina Autorizada Chevrolet.
4. **Primeira revisão (especial) do Plano de manutenção preventiva relacionada a 1 ano de uso ou 10.000 km:**  
O cupom correspondente autoriza o proprietário a receber todos os serviços correspondentes, em qualquer Concessionária ou Oficina Autorizada Chevrolet, apresentando o Manual do Proprietário. A 1ª revisão deve ser executada dentro de 12 meses a partir da data da venda ao primeiro comprador,

com uma tolerância de 30 dias a mais ou a menos, ou dentro da faixa de 9.000 a 11.000 km, o que ocorrer primeiro. A mão de obra é gratuita para o proprietário, que é responsável somente pelos custos relacionados aos itens de desgaste normal (ver instruções detalhadas em *Mensagem importante aos proprietários* ⇨ 315).

5. **É responsabilidade do proprietário:** Proporcionar manutenção apropriada para o veículo, o que não somente reduz os custos operacionais, mas também ajuda a impedir mau funcionamento devido a negligência, que não é coberto pela garantia. Assim, para a própria proteção do proprietário, procurar sempre a Concessionária ou a Oficina Autorizada Chevrolet para executar a revisão programada, como descrito no Plano de Manutenção Preventiva, porque a garantia somente será aplicável com



## 318 Informações sobre a garantia

a apresentação do Manual do Proprietário, com todos os quadros correspondentes das revisões devidamente preenchidos de maneira correta e assinados pela Concessionária ou a Oficina Autorizada Chevrolet que executar os serviços.

### Garantia limitada das peças e acessórios

#### Itens e serviços não cobertos pela Garantia

Para os itens previstos na primeira revisão de Manutenção Preventiva, a mão-de-obra de verificação é gratuita, desde que seja executada dentro do período de garantia ou da quilometragem estipulada como indicado nas Regras da Garantia, à exceção das despesas, incluindo-se as de mão-de-obra, relacionadas aos itens normais de desgaste, danos e outras falhas de funcionamento causados por terceiros.

Os itens e os serviços contidos nesta categoria são descritos abaixo:

- Óleos e fluidos em geral
- Filtros em geral
- Serviços relacionados ao Plano de Manutenção Preventiva
- Vidros

#### Peças e componentes com desgaste natural

Algumas partes e componentes podem sofrer desgaste natural (em diferentes níveis), independentemente do uso do veículo, de acordo com a operação à qual o veículo é submetido, e tem cobertura da garantia complementar à garantia legal de 90 dias (vide tabela a seguir) para defeitos de fabricação a partir da data ou compra. Em caso de defeito de fabricação (após confirmação de que não foram sujeitos a uso abusivo), as peças ou os componentes serão substituídos.

Em qualquer outra situação, a substituição seguirá a orientação específica do fabricante e todas as despesas serão de responsabilidade do proprietário.

## Informações sobre a garantia 319

Item	Cobertura total da garantia (garantia legal de 90 dias inclusa)
Lâmpadas/Palhetas do limpador dos vidros	6 meses
Bateria	12 meses
Pastilhas de freio/Lonas de freio/Discos de freio Sistema de embreagem (volante do motor, platô, disco e rolamento) Rolamentos de roda	6 meses (destinatário final) <sup>1</sup> 6 meses ou 5.000 km, o que ocorrer primeiro (uso comercial) <sup>2</sup>
Amortecedores/Buchas da suspensão/Pneus	12 meses (destinatário final) <sup>1</sup> 12 meses ou 10.000 km, o que ocorrer primeiro (uso comercial) <sup>2</sup>
Correias / Velas de ignição	6 meses ou até a manutenção preventiva (vide tabela na seção Serviços e manutenção), o que ocorrer primeiro
S10: protetor de para-choque/capota marítima	12 meses

<sup>1</sup> - ao comprador, se pessoa física ou jurídica, que use o veículo como destinatário final, à exceção daqueles que usem o veículo para serviços de transporte remunerado de pessoas ou bens.

<sup>2</sup> - ao comprador, pessoa jurídica, que use o veículo para seu próprio negócio ou para produção, ou ao comprador, pessoa física, que use o veículo em serviços de transporte remunerado de pessoas ou bens.

A lâmpada de LED não é um item de desgaste normal e, assim, segue os termos de garantia do veículo.

### Bateria

A bateria tem garantia de doze (12) meses, independentemente do tipo de uso do veículo. Não são cobertos pela garantia casos caracterizados como uso inadequado, como mencionado no item "Os termos desta garantia não são aplicáveis nos seguintes casos", consulte *Visão geral da cobertura da garantia* ⇨ 315.

### OnStar

O módulo OnStar terá garantia estendida pelo tempo em que o serviço estiver ativo.

## 320 Informações sobre a garantia

---

### **Operação de cobertura de garantia em país estrangeiro**

Para desfrutar os direitos da garantia nos países mencionados anteriormente, deverão ser obedecidos todos os procedimentos listados em *Garantia limitada para veículos novos* ⇨ 317 e em *Visão geral da cobertura da garantia* ⇨ 315 neste manual.

A revisão de Manutenção Preventiva deve ser executada em Concessionárias localizadas em território brasileiro.

## Informações ao consumidor

### Informações ao consumidor

Escritórios de assistência ao cliente ..... 321

### Registro de dados do veículo e privacidade

Gravadores de dados de evento ..... 322

Identificação de frequência de rádio (RFID) ..... 323

## Informações ao consumidor



### Escritórios de assistência ao cliente

### CRC - Central de relacionamento Chevrolet



Você poderá entrar em contato diretamente com a General Motors, sem custo, de qualquer lugar no país, por telefone ou redes sociais:

- **Brasil 0800-702-4200**

 [chevrolet \(BR\)](#),   
[@chevroletbrasil](#),   
[chevroletbr.](#)

- **Argentina 0800-888-2438**

 [chevroletArgentina](#),   
[@chevroletArg](#),  [chevroletarg.](#)

- **Uruguai 0800-2438**

- **Paraguai 009-800-542-0087**

Para acelerar a assistência do **CRC**, tenha em mãos as seguintes informações:

- Número de identificação do veículo - VIN (número do chassi).
- Número do CPF/CNPJ do cliente.

### Chevrolet Road Service

O manual das condições gerais do programa Road Service está no final deste Manual.

## 322 Informações ao consumidor



Para obter mais informações sobre as Revisões Chevrolet, acesse [www.chevrolet.com.br/revisao](http://www.chevrolet.com.br/revisao) e programe a revisão on-line.

### Nível de ruído

Este veículo está em conformidade com as Resoluções CONAMA 01/93, 08/93 e 272/00, e com a Instrução Normativa do IBAMA nº 28/02, de controle da poluição sonora para veículos automotores.

Limite máximo de ruído para fiscalização (com o veículo parado):

Veículo	dB(A)
1.4L Turbo - Modelo Sedan (LT)	72,57 a 3.400 rpm
1.4L Turbo - Modelo Sedan (LTZ)	72,67 a 3.400 rpm
1.4L Turbo - Modelo Hatch	75,33 a 3.400 rpm

É importante que todo o serviço de manutenção seja executado de acordo com as **Manutenções preventivas** para que o veículo permaneça dentro dos padrões antipoluentes.

## Registro de dados do veículo e privacidade

### Gravadores de dados de evento

O veículo tem uma série de sistemas sofisticados que monitoram e controlam vários dados do veículo. Alguns dados podem ser armazenados durante a operação regular para facilitar o reparo de funcionamento incorreto detectado, outros dados são armazenados apenas em situações de acidente ou quase acidente por sistemas normalmente chamados de Gravadores de dados de acontecimentos (EDR).

Os sistemas podem gravar dados sobre a condição do veículo e como ele foi operado (por exemplo, velocidade do motor, aplicação do freio, uso do cinto de segurança). Para ler esses dados, são necessários equipamento especial e acesso ao veículo. Isso ocorrerá quando o veículo receber manutenção em uma

Concessionária ou Oficina Autorizada Chevrolet. Alguns dados são alimentados de forma eletrônica nos sistemas de diagnóstico GM. O fabricante não acessará informações sobre um acidente nem as compartilhará com terceiros, exceto

- com o consentimento do proprietário do veículo, ou, se o veículo for alugado, com o consentimento de quem alugou,
- em resposta a uma solicitação oficial da polícia ou de repartição pública semelhante,
- como parte da defesa do fabricante em caso de ação judicial,
- como requerido pela lei. Além disso, o fabricante pode usar os dados coletados ou recebidos
- para as necessidades de pesquisa do fabricante,

- para disponibilizá-los para necessidades de pesquisa; quando apropriado, a confidencialidade é mantida e a necessidade é mostrada,
- para compartilhar dados resumidos que não estejam vinculados a um veículo específico com outras organizações, para fins de pesquisa.

### **Identificação de frequência de rádio (RFID)**

A tecnologia RFID é usada em alguns veículos para funções como monitoramento de pressão dos pneus e segurança do sistema de ignição. Também é usada em conexão com comodidades, como controles remoto para travamento/destravamento da porta e partida, e transmissores dentro do veículo para abrir portões de garagem. A tecnologia RFID em veículos Chevrolet não usa nem grava informações pessoais nem liga a nenhum outro sistema Chevrolet que contenha informações pessoais.

## 324 OnStar

### OnStar

#### Visão geral do OnStar

Visão geral do OnStar ..... 324

#### Serviços do OnStar

Emergência ..... 325

Segurança ..... 326

Navegação ..... 326

Aplicativo para dispositivos  
móveis da OnStar ..... 327

#### Informações adicionais do OnStar

Informações adicionais do  
OnStar ..... 328

### Visão geral do OnStar

Este veículo pode estar equipado com um sistema interno e abrangente que pode se conectar ao Centro de Atendimento do OnStar e a um Assessor que ajudará o usuário com serviços de Emergência, Proteção, Conveniência e outros. O OnStar exige que os sinais dos sistemas elétrico e da bateria do veículo, do serviço de comunicação do celular e do Sistema de Posicionamento Global (GPS) estejam disponíveis e funcionando. Com a permissão anterior dada pelo proprietário do veículo, o OnStar pode coletar informações sobre o veículo, como hábitos de direção e localização.

Lembre-se de que, para desfrutar dos benefícios do OnStar, é essencial solicitar a ativação do sistema, que é realizada na concessionária em que o veículo foi comprado. Consulte os Termos e condições e a Declaração de privacidade do OnStar para obter

mais detalhes, inclusive características do sistema, em [www.chevrolet.com.br/onstar](http://www.chevrolet.com.br/onstar).

Os serviços OnStar estão disponíveis pelo período definido em contrato no ato da compra do veículo. Após este período, para continuar desfrutando dos serviços OnStar, é necessário renovar o contrato. Para tanto, contate 0800-702-4200. Os serviços OnStar podem solicitar uma assinatura paga.



1 - Botão do menu do rádio

2 — Botão OnStar

### 3 — Botão de emergência

Pressione o botão do menu do rádio (botão número 1) para:

- Atender uma chamada recebida do centro de chamadas do OnStar.
- Abra o menu OnStar no Sistema de conforto e conveniência.

Pressione o botão OnStar (botão número 2) para conectar-se a um Assessor do OnStar, disponíveis 24 horas por dia e 7 dias por semana, para:

- Inscrição, verificar informações da conta ou atualizar informações de contato.
- Serviços de navegação (se equipado com uma tecnologia de conforto e conveniência compatível).
- Monitoramento de rota.
- Assistente de localização de pontos de interesse.
- Serviços de concierge.
- Informações gerais.

Pressione o botão de Emergência (botão número 3) para estabelecer uma conexão prioritária com um Assessor do OnStar, disponível 24 horas por dia e 7 dias por semana, para:

- Obter ajuda em uma emergência.
- Obter assistência em caso de acidentes relacionados à colisão do veículo.
- Encerrar uma chamada com o centro de chamadas do OnStar.

**Nota:** Lembre-se de que o OnStar não oferece serviços privados, como ambulância ou reboque. O OnStar age como um intermediário para alguns serviços públicos emergenciais. A disponibilidade e qualidade dos serviços públicos pode variar de acordo com os fornecedores do serviço e a região do Brasil.

## Serviços do OnStar

### Emergência

Com a resposta de colisão automática, os sensores embutidos podem alertar automaticamente um assessor treinado do OnStar, que será conectado automaticamente ao veículo para ajudar em caso de acidente. Os dados do acidente do veículo (como a localização, a severidade da colisão, etc) serão enviados automaticamente para o assessor do OnStar para permitir que ele forneça a assistência necessária.

Pressione o botão de Emergência (botão número 3) para estabelecer conexão prioritária com um Assessor do OnStar, que poderá contatar fornecedores de serviços públicos emergenciais, direcioná-los ao seu local e transmitir informações importantes. A tecnologia do GPS é usada para localizar o veículo e fornecer informações importantes ao pessoal de emergência.



## 326 OnStar

### Observação

Lembre-se de que todos os serviços, incluindo os de emergência, dependem da disponibilidade dos sinais do celular e do GPS. Lembre-se de que o OnStar não oferece serviços privados como Ambulância ou Reboque. O OnStar age como um intermediário para alguns serviços públicos emergenciais. A disponibilidade e qualidade dos serviços públicos pode variar de acordo com os fornecedores do serviço e a região do Brasil.

### Segurança

O OnStar fornece os seguintes serviços de segurança:

- Com o Assistente de roubo do veículo, os Assessores do pacote de serviços do OnStar podem usar o Sistema de Posicionamento Global (GPS) para monitorar o veículo e ajudar as autoridades públicas a recuperá-lo. Adicionalmente, o OnStar vai monitorar o sistema

de alarme do veículo e tomar as medidas necessárias para que ele seja acionado.

- O OnStar pode desbloquear ou bloquear as portas do veículo remotamente em caso de emergência.
- Com o monitoramento de rota, o OnStar pode monitorar a rota do veículo até a chegada ao destino definido.
- O OnStar pode entrar em contato com o Road Service dentro do período de garantia do veículo.

A eficácia dos serviços depende da disponibilidade dos sinais do celular e do GPS. O OnStar não é responsável por acessórios ou itens pessoais roubados, como computadores, rádios, pneus reservas e outros. Lembre-se de que a OnStar não é uma empresa de seguros.

Se o veículo tiver sido roubado, contate **0800-702-4200** para falar com um Assessor e seguir o procedimento de segurança.

É fundamental relatar o evento o mais rápido possível. O atraso no relato de um veículo roubado pode diminuir a eficácia da localização e da recuperação.

Para obter mais informações sobre os serviços de segurança, acesse [www.chevrolet.com.br/onstar](http://www.chevrolet.com.br/onstar).

### Navegação

- Download de POI/Destino para rádios com navegação integrada.
- Navegação através de outros aplicativos de mapas e trânsito compatíveis com o aplicativo OnStar (como Waze, Google Maps, entre outros) para rádios sem navegação integrada.

Você pode obter orientação de direções contatando um consultor OnStar.

## Aplicativo para dispositivos móveis da OnStar

Baixe o aplicativo do OnStar para dispositivos Apple® ou Android™. Os assinantes da OnStar podem acessar os seguintes serviços de um dispositivo móvel:

- Travamento/destravamento de portas, se equipado com travas automáticas. Este recurso não abre nem fecha os vidros.
- Ativar a buzina e o pisca-alerta.
- Envie um ponto de destino ou ponto de interesse ao sistema de navegação do veículo quando o rádio do veículo estiver ligado, se equipado com uma tela de navegação compatível.
- Envio de links de indicação de rotas e trajetos para navegação através de outros aplicativos de mapas e trânsito compatíveis com o Aplicativo OnStar (como Waze, Google Maps, entre outros) para rádios sem navegação integrada.
- Siga-me.
- Alertas de velocidade e movimento.

- Valet alerta.
- Localização do veículo.
- Alerta de emergência para um Assessor do OnStar.
- Conexão com o Centro de Atendimento da Chevrolet.
- Link para o site da Chevrolet.
- Compartilhar localização (do celular).
- Diagnóstico remoto do veículo (consulte a disponibilidade e os detalhes em [www.chevrolet.com.br/onstar](http://www.chevrolet.com.br/onstar)).

Alguns dispositivos podem não ser compatíveis com o aplicativo para dispositivos móveis. Para obter informações e verificar a compatibilidade do aplicativo do OnStar, acesse [www.chevrolet.com.br/onstar](http://www.chevrolet.com.br/onstar).

Lembre-se de que todos os serviços dependem da disponibilidade dos sinais do celular e do GPS.

### Outros serviços

- Alerta de Rodízio

A OnStar fornece Alerta de Rodízio. Para obter mais informações sobre o alerta de Rodízio, a cobertura das cidades e o modo de operação, visite o site [www.chevrolet.com.br/onstar](http://www.chevrolet.com.br/onstar).

Diagnóstico remoto do veículo (consulte a disponibilidade e os detalhes em [www.chevrolet.com.br/onstar](http://www.chevrolet.com.br/onstar)).

### Nota

O Alerta de Rodízio não assume a responsabilidade do cliente, e é responsabilidade do motorista estar ciente dos dias e horários de rodízio. A Chevrolet e o OnStar não se responsabilizam por veículos que circulam dentro da área de Rodízio.

- Diagnóstico remoto do veículo  
Consulte a disponibilidade e os detalhes em [www.chevrolet.com.br/onstar](http://www.chevrolet.com.br/onstar).
- Chegada ao destino  
Outro serviço OnStar é a Chegada no destino. Contate um assessor e defina um destino. Após a chegada,

## 328 OnStar

o proprietário do veículo será contatado para receber a informação de que o veículo chegou no destino final informado.

- **Lembrete do banco traseiro**

O Lembrete do banco traseiro é usado para soar um alerta sonoro e exibir um texto na tela do rádio para o usuário verificar os bancos traseiros do veículo depois de um ciclo de ignição de ON (LIGADO) para OFF (DESLIGADO) (se equipado com um sistema de conforto e conveniência compatível).

### Concierge

Os Assessores do OnStar podem realizar serviços como agendar reservas em restaurantes e hotéis ou até localizar estabelecimentos de interesse como supermercados, postos de gasolina, hospitais e outros próximos ao veículo.

Para saber mais sobre os serviços Concierge e suas características, acesse [www.chevrolet.com.br/onstar](http://www.chevrolet.com.br/onstar).

## Informações adicionais do OnStar

### Serviço de transferência

Pressione o botão OnStar (botão número 2) ou ligue para 0800-702-4200 para solicitar a transferência da conta para outro veículo. O Assessor pode cancelar ou remover as informações da conta.

### Observação

Alguns documentos podem ser solicitados.

### Venda/transferência do veículo

Pressione o botão OnStar (botão número 2) ou ligue para 0800-702-4200 para solicitar a um Assessor o encerramento dos serviços OnStar se o veículo tiver sido descartado, vendido, transferido ou se o contrato tiver acabado.

### Reativação para proprietários subsequentes

Pressione o botão OnStar (botão número 2) ou ligue para 0800-702-4200 para falar com um Assessor. O Assessor atualizará os registros do veículo e apresentará os planos de assinatura da OnStar.

### Observação

Alguns documentos podem ser solicitados e alguns encargos podem ser aplicados.

### Funcionalidade da OnStar

- Acesse [www.chevrolet.com.br/onstar](http://www.chevrolet.com.br/onstar).
- Ligue para 0800-702-4200.
- Pressione o botão OnStar (botão número 2) para falar com um Assessor.

Os serviços da OnStar estão sujeitos à disponibilidade de sinal do celular e do GPS. O fornecedor de serviço de telefonia também deve ter cobertura, capacidade de rede, recepção e tecnologia compatíveis com os serviços da

OnStar. Os serviços que envolvem informações de localização do veículo não podem funcionar a menos que estejam disponíveis sinais GPS não obstruídos e compatíveis com o hardware OnStar. Os serviços OnStar poderão não funcionar se os equipamentos da OnStar não estiverem instalado corretamente ou se não forem mantidos adequadamente. Os serviços OnStar podem não funcionar se equipamentos ou software forem adicionados, conectados ou alterados. Outros problemas fora do controle da OnStar podem impedir a prestação do serviço, como montanhas, edifícios altos, túneis, clima, projeto e arquitetura do sistema elétrico do veículo, danos ao veículo em uma colisão ou congestionamento ou obstrução da rede de telefone sem fio.

### **Identificação pessoal da OnStar**

Uma resposta de segurança a uma pergunta, fornecida pelo cliente durante o processo de inscrição, é

necessária para acessar alguns serviços da OnStar. Para alterar a pergunta e a resposta de segurança, acesse [www.chevrolet.com.br/onstar](http://www.chevrolet.com.br/onstar), contate um Assessor do OnStar pressionando o botão OnStar (botão número 2) ou ligue para **0800-702-4200**.

### **Problemas em potencial**

Se o veículo não estabelecer conexão continuamente por mais de dez dias, a eficácia do serviço pode ser reduzida. Após dar a partida no veículo e mantê-lo ligado por alguns minutos, o sistema retomará o trabalho.

### **Sistema de Posicionamento Global (GPS)**

- Poderão ocorrer obstruções ao GPS em uma cidade grande com edifícios altos, em garagens, nos arredores de aeroportos, em túneis, em passagens subterrâneas, em uma área de mata densa e em outros locais. Más condições climáticas também podem afetar

o desempenho do GPS. Se o sinal do GPS não estiver disponível, o sistema da OnStar ainda deverá funcionar para contatar a OnStar. Entretanto, o OnStar poderá ter dificuldade em identificar a localização exata.

- Em situações de emergência, o OnStar poderá usar a última posição do GPS armazenada para enviar equipes de primeiros socorros.

Uma perda temporária de sinal de celular e GPS pode causar perda da capacidade do assessor da OnStar de realizar determinados serviços.

### **Sinal de celular**

O sinal do celular é necessário para estabelecer comunicação entre o veículo e o centro de atendimento do OnStar.

## 330 OnStar

### **Não foi possível contatar a OnStar**

Se houver uma cobertura de sinal limitada ou a rede do celular tiver atingido a capacidade máxima, o serviço poderá ser afetado. Pressione o botão OnStar (botão número 2) para tentar realizar a chamada novamente ou tente novamente após dirigir alguns quilômetros até outra área de sinal.

### **Problemas com o veículo e energia**

Os serviços da OnStar precisam que o sistema elétrico do veículo esteja em operação para os recursos para funcionar corretamente. Esses sistemas podem não funcionar se a bateria estiver descarregada ou desconectada.

### **Equipamento elétrico adicional**

O sistema OnStar é integrado na arquitetura elétrica do veículo e é projetado para o equipamento original instalado. Qualquer modificação ao sistema elétrico ou

aos equipamentos elétricos adicionados pode prejudicar o funcionamento do sistema OnStar e até impedi-lo. A GM não se responsabiliza pelo não funcionamento do sistema e isto pode não estar coberto na garantia. Nem todos os produtos da GM são compatíveis com o OnStar, certifique-se de instalar produtos validados e compatíveis com o OnStar em concessionárias Chevrolet.

### **Atualizações de software do veículo**

O OnStar pode fornecer atualizações ou alterações de software remotamente ao veículo sem aviso prévio ou consentimento. Estas atualizações ou alterações podem aprimorar ou manter a segurança, a proteção ou a operação do veículo ou dos sistemas do veículo. As atualizações ou alterações do software podem afetar ou apagar dados ou configurações que estiverem armazenadas no veículo. Estas atualizações ou alterações

podem também coletar informações pessoais. Tais coletas são descritas na declaração de privacidade da OnStar ou divulgadas separadamente no ato da instalação. Tais atualizações ou alterações também podem fazer com que o sistema comunique-se automaticamente com os servidores do OnStar para coletar informações sobre o status do sistema do veículo, identificar a disponibilidade de atualizações ou mudanças ou fornecê-las. Um contrato ativo com o OnStar constitui anuência a essas atualizações ou alterações de software e concordância relativa ao fornecimento destas, remotamente pelo OnStar, ao veículo.

## Índice

### A

Acessórios e modificações .....	228
Admissão de ar .....	167
Agendamento de manutenção	
Fluidos e lubrificantes	
recomendados .....	297
Manutenção preventiva .....	293
Airbag	
Cortina .....	51
Dianteiro .....	48
Interruptor de desativação .....	52
Lateral .....	50
Luz .....	93
Luz Indicadora .....	93
Luz indicadora de	
desativação .....	93
Verificação do sistema .....	47
Ajustes	
Banco, condução inicial .....	38
Alavanca seletora .....	194
Alerta	
Ponto cego lateral (SBSA) ....	219
Alerta de ponto cego	
lateral (SBSA) .....	219
Amaciamento de	
Veículo Novo .....	181
Amaciamento, Veículo Novo ....	181

Antifurto	
Sistema de alarme .....	26
Ao carregar o veículo .....	72
Aplicativo para dispositivos móveis	
OnStar .....	327
Aplicativo para dispositivos	
móveis da OnStar .....	327
Apoio de braço	
Banco dianteiro .....	42
Banco traseiro .....	43
Apoio de braço do banco	
dianteiro .....	42
Apoios de cabeça .....	36
Apple CarPlay	
e Android Auto .....	146
Aquecimento .....	161
Ar Condicionado .....	161
Áreas de armazenamento	
Apoio de braço .....	66
Console central .....	67
Dianteiro .....	66
Observações sobre como	
carregar o veículo .....	72
Porta-luvas .....	65
Tampa do porta-objetos do	
assoalho traseiro .....	70
Armazenamento do veículo ....	230

## 332 Índice

Assentos		Avisos sonoros ..... 107	Centro de informações do
Ajuste, dianteiro ..... 38		Avisos sonoros, aviso ..... 107	motorista (Driver Information
Apoios de cabeça ..... 36		<b>B</b>	Center - DIC) ..... 98
Posição, dianteira ..... 38		Bancos dianteiros	Certificado de garantia
Traseira ..... 43		Ajuste ..... 38	internacional ..... 314
Assistência à manutenção		Bancos traseiros ..... 43	Chaves ..... 9
na faixa (LKA) ..... 221		Barra de suporte do capô ..... 232	Cinto de três pontos ..... 45
Assistência ao cliente		Bateria ..... 243	Cintos de segurança ..... 43
Escritórios ..... 321		Mensagens de tensão	Avisos ..... 92
Assistente de		e carregamento ..... 108	Dispositivo de retenção para
estacionamento ..... 206		Partida com cabos	crianças ..... 56
Atenção		auxiliares ..... 283	três pontos ..... 45
Cuidado e perigo ..... 2		Proteção de Energia ..... 120	Uso durante a gravidez ..... 46
Ativar auxiliar, active ..... 200		Bússola ..... 84	Cobertura
Áudio		Buzina ..... 80	Porta-objetos do assoalho
Recurso do Alarme		<b>C</b>	traseiro ..... 70
Antifurto ..... 123		Calibração ..... 84	Cobertura de operação em
Automático		Câmera	outros países ..... 320
Controle de iluminação ..... 112		Retrovisora (RVC) ..... 203	Coleta de dados
Fluido ..... 237		Câmera retrovisora (RVC) ..... 203	Identificação por
Recurso de parada-partida		Capacidades	Radiofrequência (Radio
do motor ..... 187		e especificações ..... 308	Frequency Identification
Transmissão ..... 192		Carga	- RFID) ..... 323
Travas das portas ..... 22		Sem fio ..... 87	Combustível
Auxiliar de partida em		Carregamento sem fio ..... 87	Economia, Condução para
active (HSA) ..... 200			Maior ..... 171
Avisos			Luz de advertência de nível
Pisca-alerta ..... 115			de combustível baixo ..... 96

Combustível (Continuação)	Condução (Continuação)	<b>D</b>
Medidor .....90	Rodovias Molhadas ..... 177	Dados do motor ..... 301
Recomendado ..... 223	Se o Veículo Atolar ..... 180	Descansa-braços do banco
Como usar o Sistema ..... 126	Contratos	traseiro ..... 43
Como utilizar este Manual ..... 2	Marcas registradas	Difusores de ar ajustáveis ..... 166
Compartimento ..... 67	e licenças ..... 159	Difusores de ar fixos ..... 167
Carga .....67	Controle das Luzes Externas ... 111	Dimensões
Compartimento de Carga ..... 67	Controle de um Veículo ..... 171	Veículo ..... 306
Tampa .....69	Controle de velocidade de	Dimensões do veículo ..... 306
Compartimento de carga ..... 24	cruzeiro ..... 214	Direção ..... 174
Compartimentos	Luzes .....97	Ajuste da Roda ..... 79
Compartimentos de carga ..... 64	Controle Eletrônico de	Controles da Roda ..... 79
Compartimentos de carga	Estabilidade (ESC) ..... 202	Direção Defensiva ..... 171
Compartimento de Carga ... 24, 67	Controle remoto ..... 12	Direção, Sinalizadores ..... 116
Extintor de Incêndio ..... 71	Rádio ..... 12	Dispositivo de retenção para
Tampa do compartimento de	Controles	crianças
carga .....69	Direção ..... 126	Faixa superior .....63
Veículo ..... 230	Controles da direção ..... 126	Dispositivo de retenção para
Condução	Conversor catalítico ..... 191	crianças com correia
Ambiente ..... 170	Corte de corrente ..... 197	superior ..... 63
Defensiva ..... 171	Cuidado, perigo e atenção ..... 2	Dispositivo de retenção para
Estradas em Regiões	Cuidados com a aparência	crianças ISOFIX ..... 59
Montanhosas ..... 179	Externa ..... 287	Dispositivos
Fora de estrada ..... 175	Interior ..... 288	Auxiliar ..... 138
Maior Economia de	Cuidados com o veículo	Dispositivos Auxiliares
Combustível ..... 171	Pressão dos pneus ..... 266	Dispositivos ..... 138
Programas eletrônicos ..... 196		
Retorno para a Pista ..... 175		



## 334 Índice

<b>E</b>			
Elétrico			
Espelhos .....28	Espelhos convexos ..... 28	Faróis (Continuação)	
Proteção, Bateria ..... 120	Espelhos escamoteáveis ..... 29	Luz Indicadora de Faróis	
Tomadas .....86	Estacionamento ..... 189	Altos Ligados .....97	
Vidros .....31	Freio ..... 200	Luzes de	
Embaçamento dos faróis ..... 117	Sobre Materiais	funcionamento	
Emergência	Combustíveis ..... 190	diurno (DRL) ..... 115, 251	
OnStar ..... 325	Verificação do freio	Substituição da lâmpada ..... 248	
Emergência do OnStar ..... 325	e mecanismo P	Faróis de milha	
Equipamento	(Estacionamento) ..... 247	Dianteiro .....116	
Telefones celulares	Estepe	Substituição da lâmpada ..... 252	
e rádio CB ..... 157	Compacto ..... 279	Traseira .....117	
Especificações	Estepe compacto ..... 279	Faróis de neblina	
Pressão dos pneus ..... 310	Estradas em Regiões	Luzes .....97	
Especificações	Montanhosas ..... 179	Ferramentas .....265	
e Capacidades .....308	Extintor de Incêndio ..... 71	Filtro,	
Espelho retrovisor ..... 30	<b>F</b>	Limpador de ar do motor ..... 237	
Eletrocrômico .....31	Falha, Transmissão	Fluido	
Espelhos	automática ..... 196	Freios ..... 242	
Aquecido .....30	Faróis	Lavador ..... 241	
Convexo .....28	Ajuste do alcance ..... 115	Transmissão automática ..... 237	
Elétrico .....28	Computador de Farol	Fluído de arrefecimento	
Espelhos escamoteáveis .....29	Alto/Baixo .....112	Medidor de Temperatura do	
Retrovisor eletrocrômico .....31	Controle automático de	Motor .....91	
Retrovisor manual .....30	iluminação .....112	Motor ..... 238	
Espelhos aquecidos .....30	Lampejador de Farol Alto .....114	Fluido do lavador ..... 241	
Vidro traseiro .....33	Lembrete de luzes acesas .....97	Fluidos e lubrificantes	
		recomendados ..... 297	
		Fora da Pista ..... 175	

<p><b>Fora da Pista (Continuação)</b>          Condução ..... 175          Retorno ..... 175  <b>Freios</b> ..... 198, 242          Antiblocante ..... 199          Assistência ..... 200          Estacionamento ..... 200          Fluido ..... 242          Luz de advertência do sistema de freios e embreagem ..... 94  <b>Frenagem</b> ..... 172  <b>Fusíveis</b> ..... 258          Caixa de fusíveis do compartimento do motor .... 259          Caixa de fusíveis do painel de instrumentos ..... 262</p> <p><b>G</b>  <b>Garantia do veículo</b> ..... 314  <b>Garantia limitada</b>          Peças e acessórios ..... 318  <b>Garantia limitada de peças e acessórios</b> ..... 318  <b>Garantia limitada do veículo novo</b> ..... 317  <b>Gravidez, uso de cintos de segurança</b> ..... 46</p>	<p><b>H</b>  <b>Hora</b> ..... 85  <b>HVAC</b> ..... 161</p> <p><b>I</b>  <b>Identificação de veículo</b>          Placa ..... 300  <b>Identificação do veículo</b> ..... 167          Acessórios e modificações ... 228          Realizando seu próprio trabalho ..... 231  <b>Identificação por Radiofrequência (RFID)</b> ..... 323  <b>Iluminação</b>          Controle de Iluminação ..... 117          Entrada ..... 119          Saída ..... 120          Iluminação de entrada ..... 119          Iluminação de saída ..... 120          Iluminação do painel de instrumentos ..... 257  <b>Imobilizador</b> ..... 27          Luzes ..... 97  <b>Indicadores</b>          Controle ..... 90  <b>Indicadores de controle</b> ..... 90  <b>Informações</b>          Manutenção ..... 291</p>	<p><b>Informações adicionais</b>          OnStar ..... 328  <b>Informações adicionais do OnStar</b> ..... 328  <b>Informações de serviço</b> ..... 291  <b>Informações gerais</b>          Cuidados com o veículo ..... 228  <b>Informações sobre a garantia</b> ..... 312          Certificado de garantia internacional ..... 314  <b>Cobertura de operação em outros países</b> ..... 320  <b>Garantia limitada de peças e acessórios</b> ..... 318  <b>Garantia limitada do veículo novo</b> ..... 317  <b>Mensagem importante aos proprietários</b> ..... 315  <b>Resumo da cobertura</b> ..... 315  <b>Veículo</b> ..... 314  <b>Informações sobre emissões</b> ... 230  <b>Interruptor de sobrecarga</b> ..... 187  <b>Interruptores</b>          Desativação do airbag ..... 52  <b>Introdução</b> ..... 2</p>
--	---	--

## 336 Índice

### L

Lâmpada Indicadora de Falhas .....	94
Lâmpadas	
Compartimento de Carga .....	118
Controles Externos .....	111
Cortesia .....	118
Embaçamento dos faróis .....	117
Farol de neblina .....	116
Funcionamento diurno (DRL) .....	115, 251
Indicador de falha (Verifique o motor) .....	94
Interior .....	257
Lanternas traseiras .....	252
Leitura .....	119
Lembrete .....	97
Marcha à ré .....	117
Neblina traseira .....	117
Para-sol .....	119
Placa de licença .....	257
Porta-luvas .....	119
Lâmpadas de leitura .....	119
Lâmpadas halógenas .....	249
Lampejador de Farol Alto .....	114
Lanterna de neblina .....	97

### Lanternas

Advertência do indicador do controle eletrônico de estabilidade (Electronic Stability Control - ESC)/ Sistema de Controle de Tração (Traction Control System - TCS) .....	95
Advertência do Sistema de Freios Antiblocantes (ABS) .....	94
Assistente de permanência na faixa .....	95
Avisos do Cinto de Segurança .....	92
Comutador de Farol Alto/Baixo .....	112
Controle automático .....	112
Controle de velocidade de cruzeiro .....	97
Controle eletrônico de estabilidade (ESC), desligado .....	95
Desativação do airbag .....	93
Faróis Altos Ligados .....	97
Farol de neblina .....	97
Imobilizador .....	97
Indicação do Airbag .....	93
Lampejador de Farol Alto .....	114

### Lanternas (Continuação)

Lanterna de neblina .....	97
Luz de advertência de nível de combustível baixo .....	96
Porta entreaberta .....	97
Pressão do Óleo do Motor .....	96
Sistema de Carga .....	93
Sistema de controle de tração (TCS) .....	96
Sistema de freios e embreagem .....	94
Sistema de monitoramento da pressão dos pneus .....	96
Verifique o motor (Indicador de falha) .....	94
Lanternas traseiras .....	252
Lavador/limpador do vidro traseiro .....	83
Levantamento do veículo, pneus .....	229
Limpador/Filtro de ar, Motor .....	237
Limpadores	
Lavador traseiro .....	83
Limpeza	
Limpeza externa .....	287
Limpeza interna .....	288

Locais de montagem do dispositivo de retenção para crianças .....	56
Luz advertência do Indic. contr. eletr. estabil. (ESC)/Sist. contr. tração (TCS) .....	95
Luz de Advertência Alerta de colisão frontal (FCA) .....	95
Luz de advertência de nível de combustível baixo .....	96
Luz de advertência do alerta de colisão frontal (FCA) .....	95
Luz de Assistência à manutenção na faixa .....	95
Luz de freio elevada (CHSL) .....	256
Luz do Controle eletrônico de estabilidade (ESC) desligado ..	95
Luz do Sistema de Carga da Bateria .....	93
Luz do sistema de monitoramento da pressão dos pneus .....	96
Luz indicadora da lanterna de neblina .....	97
Luz Indicadora de Faróis Altos Ligados .....	97

Luzes de cortesia .....	118
Luzes de neblina traseiras .....	117
Luzes de ré .....	117
Luzes do compartimento de carga .....	118
Luzes do para-sol .....	119
Luzes para Uso Diurno (DRL) .....	115, 251

**M**

Manual (Modo manual) .....	195
Manutenção	
Operação regular do ar condicionado .....	167
Manutenção preventiva .....	293
Marcas registradas e Contratos de licença .....	159
Medidores	
Combustível .....	90
Hodômetro .....	89
Sinalizador de direção .....	92
Tacômetro .....	90
Temperatura do Líquido de Arrefecimento do Motor .....	91
Velocímetro .....	89
Visor de serviço .....	91
Mensagem importante Proprietários .....	315

Mensagens	
Tensão e carregamento da bateria .....	108
Veículo .....	106
Monóxido de carbono	
Exaustão do motor .....	191

**N**

Navegação do OnStar .....	326
---------------------------	-----

**O**

Observações sobre como carregar o veículo .....	72
Odômetro .....	89
Óleo	
Luz Indicadora de Pressão .....	96
Motor .....	235
Óleo para motor	
Escapamento .....	191
Limpador/Filtro de ar .....	237
Líquido de arrefecimento .....	238
Luz de verificação (Indicador de falha) .....	94
Luz indicadora de pressão do óleo do motor .....	96
Medidor de Temperatura do Líquido de Arrefecimento do Motor .....	91
Partida .....	185

## 338 Índice

Óleo para motor (Continuação)			
Recurso de parada-partida			
automática .....	187		
Superaquecimento .....	239		
Ventoinha .....	241		
Vista geral do			
compartimento .....	234		
Operação			
Sistema de Conforto			
e conveniência .....	130		
Operação regular do ar			
condicionado .....	167		
<b>P</b>			
Para-brisa			
Limpador/Lavador .....	80		
Para-sóis .....	33		
Partida com cabos auxiliares ..	283		
Partida do Motor .....	185		
Partida do veículo, Remota .....	10		
Partida e operação			
Interruptor de sobrecarga .....	187		
Partida remota do veículo .....	10		
Perigo, atenção e cuidado .....	2		
Personalização			
Veículo .....	108		
Peso do veículo .....	304		
		Pesos	
		Veículo .....	304
		Pisca-alerta, Sinalizador de	
		Advertência .....	115
		Plaqueta de identificação .....	300
		Pneus	
		Estepe compacto .....	279
		Inspeção .....	274
		Levantamento do veículo .....	229
		Operação de	
		monitoramento da	
		pressão .....	269
		Pressão .....	266
		Rodízio .....	275
		Sistema de monitoramento	
		da pressão .....	267
		Substituição das rodas .....	277
		Pneus e rodas .....	266
		Pneus diferentes .....	276
		Porta	
		Luz indicadora de porta	
		aberta .....	97
		Sistema central de	
		travamento .....	17
		Porta-objetos .....	64
		Porta-objetos no apoio de	
		braço .....	66
		Porta-copos .....	65
		Porta-luvas .....	65
		Lâmpadas .....	119
		Porta-objetos Dianteiro .....	66
		Porta-objetos no Console	
		Central .....	67
		Posição dos bancos dianteiros	
		Ajuste .....	38
		Posições da Ignição .....	181
		Pressão	
		Pneu .....	310
		Pressão dos pneus .....	310
		Profundidade da banda de	
		rodagem .....	274
		Programas eletrônicos de	
		condução .....	196
		<b>R</b>	
		Rádio AM-FM .....	136
		Rádios	
		Rádio AM-FM .....	136
		Reboque	
		Veículo .....	284
		Recomendado	
		Combustível .....	223
		Registradores de dados de	
		eventos .....	322
		Registradores de dados,	
		Eventos .....	322

Regulagem do alcance dos faróis ..... 115	Sistema (Continuação)	Sistema elétrico (Continuação)
Relógio ..... 85	Serviços de informação e entretenimento ..... 121	Caixa de fusíveis do painel de instrumentos ..... 262
Resfriamento ..... 161	Sistema central de travamento ..... 17	Fusíveis ..... 258
Rodas	Sistema de airbag "cortina" ..... 51	Sistemas
substituição ..... 277	Sistema de airbags dianteiros ... 48	Assistência ao condutor ..... 203
Rodas e pneus ..... 266	Sistema de airbags laterais ..... 50	Sistemas antifurto
Rodízio, pneus ..... 275	Sistema de alarme	Imobilizador ..... 27
Rodovias	Antifurto ..... 26	Sistemas de auxílio ao motorista ..... 203
Como Conduzir, Molhadas .... 177	Sistema de alerta de colisão frontal (FCA) ..... 215	Sistemas de climatização
<b>S</b>	Sistema de controle de tração (TCS) desligado ..... 96	Eletrônico ..... 161
Segurança	Sistema de controle eletrônico de climatização ..... 161	Sistemas de controle de tração ..... 202
OnStar ..... 326	Sistema de Freios	Eletrônico de Estabilidade (ESC) ..... 202
Segurança do OnStar ..... 326	Antiblocantes (ABS) ..... 199	Sistemas de proteção infantil
Serviços de informação e entretenimento ..... 121	Luz de Advertência ..... 94	ISOFIX ..... 59
Serviços e manutenção	Sistema de indicação de distância à frente ..... 219	Locais de instalação ..... 56
Informações de serviço ..... 291	Sistema de monitoramento, Pressão dos pneus ..... 267	Sistemas ..... 53
Seta ..... 92	Sistema de navegação	Substituição da lâmpada
Sinalizador de Advertência (Pisca-alerta) ..... 115	OnStar ..... 326	Faróis ..... 248
Sinalizadores de Direção ..... 116	Sistema elétrico	Faróis de neblina ..... 252
Sistema	Caixa de fusíveis do compartimento do motor .... 259	Iluminação do painel de instrumentos ..... 257
Alerta de colisão frontal (FCA) ..... 215		Lâmpadas da placa de licença ..... 257
Indicação de distância à frente ..... 219		Lâmpadas halógenas ..... 249

## 340 Índice

Substituição da lâmpada (Continuação)			
Lanternas traseiras .....	252		
Luz de freio elevada (CHSL) .....	256		
Luzes internas .....	257		
Substituição da palheta do limpador .....	247		
Substituição da palheta, Limpador .....	247		
Superaquecimento, Motor .....	239		
<b>T</b>			
Tacômetro .....	90		
Tampa do porta-objetos do assoalho traseiro .....	70		
Tampas .....	117		
Compartimento de Carga .....	69		
Embaçamento dos faróis .....	117		
Telefone			
Apple CarPlay e Android Auto .....	146		
Viva-voz .....	148		
Telefone viva-voz .....	148		
Telefones celulares e equipamentos de rádio CB .....	157		
Temperatura			
Externo .....	84		
Temperatura exterior .....	84		
Termômetro			
Temperatura exterior .....	84		
Teto			
Teto solar .....	33		
Teto solar .....	33		
Tomadas			
Elétrico .....	86		
Tração			
Sistema de Controle (TCS) ...	201		
Transmissão			
Automático .....	192		
Fluido, Automática .....	237		
Transmissão automática			
Alavanca seletora .....	194		
Corte de corrente .....	197		
Falha .....	196		
Manual (Modo manual) .....	195		
Programas eletrônicos de condução .....	196		
Verificação da função de controle do bloqueio do câmbio .....	246		
Visor da transmissão .....	194		
Travas			
Porta automática .....	22		
Travas (Continuação)			
Segurança .....	23		
Sistema central de travamento .....	17		
Travas de segurança .....	23		
Triângulo de Segurança .....	71		
Triângulo, Segurança .....	71		
<b>U</b>			
Uso do reconhecimento de voz .....	148		
<b>V</b>			
Veículo			
Controle .....	171		
Mensagens .....	106		
Número de identificação (VIN) .....	300		
Partida remota .....	10		
Personalização .....	108		
Reboque .....	284		
Veículo Atolado .....	180		
Velocímetro .....	89		
Ventilação			
Difusores de ar fixos .....	167		
Regulagem do ar .....	166		
Ventoinha			
Motor .....	241		

Verificação	
Bloqueio da transmissão da ignição .....	246
Luz do motor (Indicador de falha) .....	94
Verificação da função de controle do bloqueio do câmbio, Transmissão automática .....	246
Verificação do bloqueio da transmissão da ignição .....	246
Vidros .....	31
Aquecido, traseiro .....	33
Elétrico .....	31
Vidros traseiros	
Aquecido .....	33
Visão geral .....	124
Painel de instrumentos .....	75
Visão geral do OnStar .....	324
Visão geral do painel de instrumentos .....	6, 75
Visor da transmissão .....	194
Visor de serviço .....	91
Visores .....	33
Manutenção .....	91
Transmissão automática .....	194



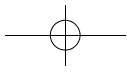
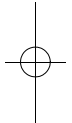
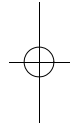
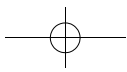



### Bem vindo ao Chevrolet Road Service!

O **Chevrolet Road Service** é válido durante os primeiros 12 meses de garantia após a compra do veículo.

Ao adquirir este novo veículo **Chevrolet**, você passa a fazer parte de um seleto grupo de pessoas privilegiadas com direito a serviços exclusivos que irão lhe garantir tranquilidade em todo o território brasileiro e Mercosul, Argentina, Uruguai e Paraguai.

#### Definições:

*Proprietário:* Titular da propriedade do veículo.

*Usuário:* O condutor do veículo no momento de ocorrência da pane, podendo ser ou não seu proprietário.

*Passageiro(s):* Pessoa(s) que se encontra(m) no interior do veículo no momento da ocorrência da pane, observado o limite máximo de ocupação do veículo determinado por lei.

*Beneficiário:* Proprietário, Usuário e/ou passageiro(s).

*Veículo:* Veículos novos automotores de passageiros ou comerciais leves, que sejam industrializados e/ou comercializados pela General Motors do Brasil Ltda., vendidos por uma Concessionária Chevrolet no Brasil.

*Domicílio:* Lugar onde a pessoa estabelece a sua residência com ânimo definitivo.

*Veículo Turista:* Veículo comercializado pela Rede de Concessionária do Brasil em Viagem pelo Paraguai, Uruguai ou Argentina.

*Pane:* Defeito de fabricação de origem mecânica ou elétrica que: (i) impeça a locomoção do veículo por seus próprios meios ou a utilização do cinto de segurança, (ii) provoque trincas e/ou quebras nos vidros dos veículos, bem como afetem os seus mecanismos de acionamento, impedindo o fechamento dos mesmos. Não se considera pane os casos de atolamento (seja em lama, areia ou valas) bem como problemas decorrentes da instalação de acessórios e equipamentos não

genuínos como, por exemplo, alarmes, que possam levar ao consumo mais elevado da corrente de bateria podendo causar diversos problemas tais quais: mal funcionamento de componentes eletrônicos, curto-circuito, falhas no funcionamento do motor, entre outros.

### 1 - O que é o Chevrolet Road Service?

É um programa de assistência 24 horas (inclusive sábados, domingos e feriados) que oferece tranquilidade e segurança em casos de pane elétrica ou mecânica, dentre outros benefícios.

### 2 - Cobertura Nacional

O Chevrolet Road Service abrange todo o território nacional e é válido para todos os Veículos, de acordo com as condições previstas neste manual. Consulte Serviços Oferecidos em Caso de Pane\* na página X.

### **Cobertura de Veículo Turista nos países do Mercosul: Brasil, Argentina, Uruguai e Paraguai**

Esta cobertura garante os benefícios nas condições previstas neste manual para clientes que adquiriram um veículo através de uma concessionária Chevrolet no Brasil e estejam em viagem pela Argentina, Uruguai ou Paraguai. Não sendo possível a solução do problema na Argentina, Uruguai ou Paraguai o veículo será transportado para a concessionária Chevrolet mais próxima no território brasileiro.

Consulte Serviços Oferecidos em Caso de Pane\* no item 5.

### **3 - Período de Validade do Programa**

O **Chevrolet Road Service** é válido durante os primeiros 12 meses de garantia após a compra do veículo, conforme as regras no Manual do Proprietário. Este período é contado

a partir da data de emissão da Nota Fiscal pela concessionária contra o adquirente do Veículo pela Rede de Serviços Chevrolet.

### **4 - Como Utilizar os Serviços**

Comunique-se com a Central de Atendimento **Chevrolet Road Service** no país de ocorrência da pane e solicite o atendimento no seu idioma (português/espanhol), pelos telefones:

**Brasil: 0-800-702-42-00**

**Argentina: 0-800-5-55-11-15**

**Uruguai: 0-800-5-55-11-153**

**Paraguai:**

**(contatar a telefonista): 0010**

**(chamada a cobrar):**

**0054-11-47-88-11-15**

**A ligação é gratuita em qualquer ponto do país da chamada**

Durante a comunicação com a Central de Atendimento Chevrolet Road Service o proprietário e/ou usuário deverá informar à referida

Central as seguintes informações:

- a) número de Chassis (VIN)
- b) Placa do veículo
- c) Nome completo do proprietário
- d) Nome completo do condutor
- e) Telefone para contato
- f) Lugar preciso onde se encontra veículo
- g) motivo da chamada e;
- h) quilometragem do veículo

### **5 - Serviços Oferecidos em Caso de Pane**

#### **5.1 Conserto no Local**

Na ocorrência de panes passíveis de reparos no local, o **Chevrolet Road Service** providenciará o envio de socorro mecânico, desde que não demande troca de peças, utilização de ferramentais e/ou equipamentos específicos. São considerados tecnicamente impossíveis de serem realizados no local todos e quaisquer reparos, mesmo que de fácil execução, que ponham em risco a garantia de fábrica do veículo ou a segurança dos passageiros.

### 5.2 Reboque/Guincho

Não sendo possível o Conserto no Local, o **Chevrolet Road Service** enviará um reboque que direcionará o veículo para a Concessionária Chevrolet mais próxima, desde que localizada a uma distância de até 200 km do local da pane do veículo, ficando a critério do **Chevrolet Road Service** a escolha da concessionária. Nos casos em que o reboque até a Concessionária mais próxima exceda o limite de até 200 km e o proprietário e/ou usuário ainda assim opte pela utilização dos Serviços Road Service arcará o proprietário e/ou usuário com o valor correspondente à quilometragem excedente; ou seja, este terá direito a gratuidade do transporte por até 200 (duzentos) quilômetros contados do local do evento, devendo arcar com os quilômetros excedentes até seu destino final. Ao optar por esse serviço, deverá o proprietário e/ou usuário negociar, antecipadamente, os valores a serem despendidos e a forma de pagamento, através da

Central de Relacionamentos do **Chevrolet Road Service**. Ocorrendo a pane em veículos enquadrado na categoria comercial leve, o proprietário e/ou usuário deverá providenciar previamente a remoção de eventual carga que prejudique ou impeça o seu reboque. O **Chevrolet Road Service** não se responsabilizará em momento algum pela carga. O **Chevrolet Road Service** também não se responsabilizará por objetos deixados no interior do veículo. Caso a pane ocorra fora do horário comercial e a concessionária não puder receber o veículo, este será levado a um local seguro (estacionamento/base do prestador) às custas da Chevrolet, até que possa ingressar em uma concessionária Chevrolet (no primeiro dia útil após a ocorrência).

### 5.3 Veículo Emergencial

Para veículos que ingressarem em uma Concessionária Chevrolet, exclusivamente através do **Chevrolet Road Service**, em decorrência de defeito que o impeça de se

locomover por meios próprios por mais de três dias úteis (prazo confirmado pela concessionária ao **Chevrolet Road Service**), o **Chevrolet Road Service** colocará à disposição do proprietário e/ou usuário autorizado, um veículo emergencial, 1.0l, com ar condicionado e direção hidráulica, preferencialmente da marca Chevrolet, escolhido a critério do **Chevrolet Road Service**, por um período máximo de 4 dias corridos e desde que haja disponibilidade nas empresas locadoras de automóveis localizadas em um raio de até 100 km do local onde estiver o proprietário. O fornecimento do veículo emergencial está sujeito à disponibilidade de horário de funcionamento das locadoras credenciadas e respeitará as regras nacionais de locação de veículos. Caso haja uma pane numa sexta-feira e o veículo não seja reparado pela Concessionária Chevrolet, o **Chevrolet Road Service** localará um veículo emergencial na segunda-feira subsequente. Para panes ocorridas no sábado e domingo, poderá ser

## Road Service

oferecido um meio de transporte alternativo de acordo com o item 5.7 deste manual (panes ocorridas acima de 50 km do município do domicílio do usuário) e posteriormente, na segunda-feira subsequente, o veículo emergencial de acordo com as condições previstas no primeiro e segundo parágrafo deste item.

**Não será permitido ao proprietário e/ou usuário autorizado escolher o modelo do veículo emergencial.**

Apenas poderá usufruir do benefício do veículo emergencial o proprietário e/ou usuário autorizado que se enquadrar nos requisitos dispostos nas normas nacionais de locação de veículos, principalmente a obrigatoriedade de possuir e portar: habilitação há mais de dois anos, ser maior de 21 anos, ter em mãos carteira de identidade, CPF, cartão de crédito válido e com limite disponível para caução e se comprometer a devolver o veículo emergencial na mesma agência e localidade onde o retirou, ao término das diárias a que tem direito, ou

antes, se for o caso, sob pena de ser responsabilizado pelos custos e prejuízos decorrentes de sua omissão.

Para efetiva liberação do veículo emergencial é obrigatório a caução da quantia exigida pela locadora. Para sua comodidade, verifique junto à locadora as condições e valores obrigatórios a serem caucionados. O **Chevrolet Road Service** se responsabilizará apenas pelas despesas referentes às diárias de locação, quilômetros rodados e seguro básico do veículo. Os gastos com combustível, despesas cobradas pela locadora em casos de roubo, furto e acidentes, bem como despesas inerentes à circulação do veículo (pedágios, multas, estacionamento, etc.) serão suportadas pelo proprietário e/ou usuário autorizado, obrigando-se ainda este a cumprir todas as demais exigências feitas pela locadora com relação à retirada, à entrega e a utilização do veículo emergencial que vier a ser locado. Eventuais danos de qualquer natureza, incluindo material ou

moral, inclusive a terceiros, decorrentes de mau uso e/ou acidentes de trânsito, serão de exclusiva responsabilidade do proprietário e/ou usuário autorizado.

**ATENÇÃO: este serviço não é disponível à proprietário e/ou usuário autorizado de veículo adquirido por pessoa jurídica e/ou de uso comercial (taxistas, locadoras de veículos, frotistas, autoescolas, produtor rural, entre outros).**

**Em caso de dúvidas quanto à elegibilidade do programa consulte o canal de atendimento específico para Frotistas no site da Chevrolet.**

### 5.4 Troca de Pneus

Para os casos de problemas com pneus furados ou quebra de roda, o **Chevrolet Road Service** enviará um prestador de serviços para efetuar a substituição do mesmo pelo estepe do veículo. Este serviço não cobre o reparo do pneu ou da roda.

### 5.5 Pane por falta de Combustível (Pane Seca)

Em caso de Pane por Falta de Combustível, não sendo este um fato decorrente de negligência do proprietário, o **Chevrolet Road Service** enviará um reboque para levar o veículo até o posto de abastecimento mais próximo.

### 5.6 Abertura da Porta do Veículo

Em caso de perda ou quebra de chave fora do veículo ou na fechadura da porta, ou ainda, de esquecimento dentro do veículo, o **Chevrolet Road Service**, enviará um prestador de serviço para proceder exclusivamente a abertura da porta do veículo. Para clientes ONSTAR: no caso de destravamento das portas, o proprietário do veículo deverá acionar a Central OnStar através do 0800 ou do aplicativo para solicitar o destravamento das portas.

Este serviço só será executado mediante a apresentação do documento do veículo ou algum documento que comprove a propriedade do mesmo.

### 5.7 Serviços prestados no caso de panes ocorridas a uma distância maior de 50 Km do limite do município onde reside o proprietário do veículo

Caso a Pane ocorra em município diferente da residência do proprietário e/ou usuário e a uma distância maior que 50 km contados do limite do Município no qual reside o proprietário e/ou usuário e ainda assim este opte pela utilização do **Chevrolet Road Service** arcará o mesmo com o valor correspondente à quilometragem excedente, ou seja, o proprietário e/ou usuário autorizado terá direito à gratuidade do transporte por 50 (cinquenta) quilômetros contados a partir do local do evento. Ao optar por esse serviço, deverá o proprietário e/ou usuário autorizado negociar, antecipadamente, os valores a serem despendidos e a forma de

pagamento através da Central de Relacionamento do **Chevrolet Road Service**.

### 5.8 Transporte Alternativo

Caso o veículo necessite permanecer em uma Concessionária Chevrolet para conserto em razão de pane devidamente atendida pelo **Chevrolet Road Service**, será providenciado o retorno dos beneficiários até o município da residência do usuário ou até seu destino, desde que a distância até o destino seja igual ou inferior a distância até seu domicílio. A definição do meio de transporte alternativo ficará a critério do **Chevrolet Road Service** em função da disponibilidade de transporte e da distância, podendo ser realizado por via aérea (linha regular, classe econômica), rodoviária (táxi ou ônibus, sendo leito quando possível), fluvial e marítima. O retorno dos beneficiários poderá envolver a combinação de mais de um meio de transporte alternativo.

### 5.9 Hospedagem

Se, em virtude de falha na estrutura do transporte local ou de possíveis dificuldades devido ao horário da ocorrência da pane, e não sendo possível, por estes motivos, o fornecimento de transporte alternativo para o retorno ao domicílio dos beneficiários do veículo, o **Chevrolet Road Service** oferecerá 1 (uma) diária de hospedagem, acomodação tipo standard, em hotel mais próximo de sua rede credenciada para todos os beneficiários do veículo no momento da pane, de acordo com as disponibilidades da infraestrutura hoteleira local. Será coberta apenas a diária do hotel, correndo as demais despesas por conta dos beneficiários.

### 5.10 Retirada do Veículo Reparado

Após efetuado o conserto do veículo, sem que o proprietário e/ou usuário esteja nas proximidades da Concessionária Chevrolet responsável pelo reparo, o

**Chevrolet Road Service** colocará à disposição do proprietário e/ou usuário ou da pessoa por ele designada (através de autorização por escrito), uma alternativa para retirada do veículo reparado. A definição do transporte ficará a critério do **Chevrolet Road Service** em função da disponibilidade de transporte e da distância, podendo ser realizado por via aérea (linha regular, classe econômica), rodoviária (táxi ou ônibus, sendo leito quando possível), fluvial e marítima. O meio de Transporte utilizado obedecerá as condições descritas neste manual.

Condição Especial: para as panes ocorridas no domicílio do usuário ou a menos de 50 km do domicílio, o usuário terá direito aos benefícios da condição de retirada do veículo consertado somente se:

A concessionária esteja localizada a mais de 50 km do domicílio.

### 6 - Veículo Turista

O **veículo turista** será atendido de acordo com as condições previstas neste manual **Chevrolet Road Service**.

A General Motors sediada no local onde ocorrer a pane, absorverá o custo da mão-de-obra e peças, objeto de garantia (Veja o Manual do Proprietário - item: Funcionamento da cobertura da garantia em país estrangeiro).

Ao viajar, certifique-se sobre as condições regulamentadas de tráfego de veículos em cada país, bem como toda a documentação necessária. Também não se esqueça de levar o Manual do Proprietário devidamente atualizado.



### 7 - Exclusões

Além dos casos já relacionados, os serviços do **Chevrolet Road Service** não serão oferecidos nas seguintes condições:

- Caso ocorra fato de força maior, de acordo com o Código Civil Brasileiro, que impeçam a prestação dos Serviços Road Service.
- Inconveniente mecânico ou elétrico resultante de colisão, incêndio, roubo ou furto do veículo, utilização do veículo em competições esportivas e/ou em treinos preparatórios.
- Qualquer ocorrência que não se caracterize como pane mecânica e/ou elétrica envolvendo o veículo, exceto os serviços e suas respectivas condições que estão previstas neste manual.
- Comprovada a utilização indevida do veículo.

- Danos oriundos da instalação de peças e/ou acessórios não genuínos.

- Veículos transformados e/ou descaracterizados.

- Serviços solicitados diretamente pelo proprietário e/ou usuário autorizado, sem a prévia autorização do **Chevrolet Road Serviço**.

A não utilização dos benefícios disponíveis neste programa, pelo proprietário e/ou usuário autorizado, não lhe dará o direito de pleitear seu ressarcimento a qualquer título ou eventuais atendimentos alternativos de qualquer espécie.

A Chevrolet reserva-se o direito de, a qualquer momento, sem aviso e/ou comunicação prévia, modificar, alterar, cancelar e/ou substituir os serviços e benefícios aqui oferecidos, no todo ou em parte, seja por motivos técnicos ou comerciais, sem incorrer em qualquer responsabilidade ou obrigação para a rede autorizada, comprador adquirente ou terceiros,

não assumindo nenhuma outra responsabilidade além daquelas expressas neste manual.

### 8 - Veículo com tecnologia OnStar ativada

As solicitações de serviços descritas neste manual podem ser solicitadas através do OnStar, pois as mesmas serão devidamente direcionadas ao Chevrolet Road Service.

## Quadro de Controle das Revisões

### Instruções para uso

A Concessionária deverá carimbar e assinar o quadro correspondente a cada revisão que efetuar, indicando a quilometragem, o nº da Ordem de Serviço e a data em que o serviço foi executado. Caso o veículo pertença ao programa exclusivo para frotas e/ou locadoras de veículos, consulte o livreto "Guia de Revisões Específico para Frotas". Para maiores informações, entre em contato com uma concessionária Chevrolet.

### Revisão de Entrega

Data: ..... / ..... / .....

Carimbo Concessionária

O. S.: ..... km: .....

### 1ª Revisão Especial aos 10.000 km

Data: ..... / ..... / .....

Carimbo Concessionária

O. S.: ..... km: .....

### 2ª Revisão aos 20.000 km

Data: ..... / ..... / .....

Carimbo Concessionária

O. S.: ..... km: .....

### 3ª Revisão aos 30.000 km

Data: ..... / ..... / .....

Carimbo Concessionária

O. S.: ..... km: .....

### 4ª Revisão aos 40.000 km

Data: ..... / ..... / .....

Carimbo Concessionária

O. S.: ..... km: .....

### 5ª Revisão aos 50.000 km

Data: ..... / ..... / .....

Carimbo Concessionária

O. S.: ..... km: .....

### 6ª Revisão aos 60.000 km

Data: ..... / ..... / .....

Carimbo Concessionária

O. S.: ..... km: .....

### 7ª Revisão aos 70.000 km

Data: ..... / ..... / .....

Carimbo Concessionária

O. S.: ..... km: .....

## Quadro de Controle das Revisões

<p><b>8ª Revisão aos 80.000 km</b></p> <p>Data: ..... / ..... / .....</p> <p>Carimbo Concessionária</p> <p>O. S.: ..... km: .....</p>	<p><b>9ª Revisão aos 90.000 km</b></p> <p>Data: ..... / ..... / .....</p> <p>Carimbo Concessionária</p> <p>O. S.: ..... km: .....</p>	<p><b>10ª Revisão aos 100.000 km</b></p> <p>Data: ..... / ..... / .....</p> <p>Carimbo Concessionária</p> <p>O. S.: ..... km: .....</p>
<p><b>11ª Revisão aos 110.000 km</b></p> <p>Data: ..... / ..... / .....</p> <p>Carimbo Concessionária</p> <p>O. S.: ..... km: .....</p>	<p><b>12ª Revisão aos 120.000 km</b></p> <p>Data: ..... / ..... / .....</p> <p>Carimbo Concessionária</p> <p>O. S.: ..... km: .....</p>	<p><b>13ª Revisão aos 130.000 km</b></p> <p>Data: ..... / ..... / .....</p> <p>Carimbo Concessionária</p> <p>O. S.: ..... km: .....</p>
<p><b>14ª Revisão aos 140.000 km</b></p> <p>Data: ..... / ..... / .....</p> <p>Carimbo Concessionária</p> <p>O. S.: ..... km: .....</p>	<p><b>15ª Revisão aos 150.000 km</b></p> <p>Data: ..... / ..... / .....</p> <p>Carimbo Concessionária</p> <p>O. S.: ..... km: .....</p>	<p><b>16ª Revisão aos 160.000 km</b></p> <p>Data: ..... / ..... / .....</p> <p>Carimbo Concessionária</p> <p>O. S.: ..... km: .....</p>

## Quadro de Controle das Trocas de Óleo do Motor

### Instruções para uso

A Concessionária deverá carimbar e assinar o quadro correspondente a cada Troca de Óleo que efetuar, indicando a quilometragem, o nº da Ordem de Serviço e a data em que o serviço foi executado. Caso o veículo pertença ao programa exclusivo para frotas e/ou locadoras de veículos, consulte o livreto "Guia de Revisões Específico para Frotas". Para maiores informações, entre em contato com uma concessionária Chevrolet.

### Troca de Óleo aos 5.000 km

Data: ..... / ..... / .....

Carimbo Concessionária

O. S.: ..... km: .....

### Troca de Óleo aos 10.000 km

Data: ..... / ..... / .....

Carimbo Concessionária

O. S.: ..... km: .....

### Troca de Óleo aos 15.000 km

Data: ..... / ..... / .....

Carimbo Concessionária

O. S.: ..... km: .....

### Troca de Óleo aos 20.000 km

Data: ..... / ..... / .....

Carimbo Concessionária

O. S.: ..... km: .....

### Troca de Óleo aos 25.000 km

Data: ..... / ..... / .....

Carimbo Concessionária

O. S.: ..... km: .....

### Troca de Óleo aos 30.000 km

Data: ..... / ..... / .....

Carimbo Concessionária

O. S.: ..... km: .....

### Troca de Óleo aos 35.000 km

Data: ..... / ..... / .....

Carimbo Concessionária

O. S.: ..... km: .....

## Quadro de Controle das Trocas de Óleo do Motor

<p><b>Troca de Óleo aos 40.000 km</b></p> <p>Data: ..... / ..... / .....</p> <p>Carimbo Concessionária</p> <p>O. S.: ..... km: .....</p>	<p><b>Troca de Óleo aos 45.000 km</b></p> <p>Data: ..... / ..... / .....</p> <p>Carimbo Concessionária</p> <p>O. S.: ..... km: .....</p>	<p><b>Troca de Óleo aos 50.000 km</b></p> <p>Data: ..... / ..... / .....</p> <p>Carimbo Concessionária</p> <p>O. S.: ..... km: .....</p>
<p><b>Troca de Óleo aos 55.000 km</b></p> <p>Data: ..... / ..... / .....</p> <p>Carimbo Concessionária</p> <p>O. S.: ..... km: .....</p>	<p><b>Troca de Óleo aos 60.000 km</b></p> <p>Data: ..... / ..... / .....</p> <p>Carimbo Concessionária</p> <p>O. S.: ..... km: .....</p>	<p><b>Troca de Óleo aos 65.000 km</b></p> <p>Data: ..... / ..... / .....</p> <p>Carimbo Concessionária</p> <p>O. S.: ..... km: .....</p>
<p><b>Troca de Óleo aos 70.000 km</b></p> <p>Data: ..... / ..... / .....</p> <p>Carimbo Concessionária</p> <p>O. S.: ..... km: .....</p>	<p><b>Troca de Óleo aos 75.000 km</b></p> <p>Data: ..... / ..... / .....</p> <p>Carimbo Concessionária</p> <p>O. S.: ..... km: .....</p>	<p><b>Troca de Óleo aos 80.000 km</b></p> <p>Data: ..... / ..... / .....</p> <p>Carimbo Concessionária</p> <p>O. S.: ..... km: .....</p>

## 1º REVISÃO (ESPECIAL)

### VEÍCULO VIN

Proprietário: .....  
Executada aos: ..... km      Data: ..... /..... /.....  
Concessionária: .....  
Cidade: .....      Estado: .....

Declaro ter sido atendido quanto aos serviços de revisão especial previstos no "Plano de Manutenção Preventiva" deste Manual.

.....

1ª VIA

Assinatura do proprietário

Sr. Concessionário Vendedor:

Este cupom é comprovante de que a Revisão Especial foi executada a contento. Portanto, em seu interesse, peça ao cliente para assiná-lo e guardê-o em seu arquivo.

Os serviços correspondentes a esta revisão estão indicados no "Plano de Manutenção Preventiva", deste Manual.

**IMPORTANTE:** Caso o veículo atendido tenha sido vendido por outra Concessionária, envie-lhe a 1ª via deste cupom e guarde a 2ª como comprovante.

## 1ª REVISÃO (ESPECIAL)

### VEÍCULO VIN

Proprietário: .....

Executada aos: ..... km      Data: ..... /..... /.....

Concessionária: .....

Cidade: ..... Estado: .....

Declaro ter sido atendido quanto aos serviços de revisão especial previstos no "Plano de Manutenção Preventiva" deste Manual.

2ª VIA

.....  
Assinatura do proprietário

Sr. Concessionário Vendedor:

Vimos informar a V. Sa. que executamos os serviços de Revisão Especial ao término do primeiro ano de uso ou aos 10.000 km (o que ocorreu primeiro) no veículo identificado no verso, pelo que lhe solicitamos, através deste, providenciar o correspondente reembolso.

Atenciosamente,

Carimbo da  
Concessionária .....  
Atendadora      Assinatura da Concessionária Atendadora

## Termo de Recebimento e Ciência

Declaro por intermédio do presente que recebi da Concessionária \_\_\_\_\_  
\_\_\_\_\_ o Manual do Proprietário e toda literatura  
relativa ao veículo modelo \_\_\_\_\_  
\_\_\_\_\_, chassi \_\_\_\_\_, que adquiri  
nesta data.

Declaro também que fui informado (a) que as condições da Revisão Chevrolet estão disponíveis  
no site [www.chevrolet.com.br](http://www.chevrolet.com.br) e li e estou ciente dos termos e condições constantes do Certificado  
de Garantia, Condições Gerais do Chevrolet Road Service e demais literaturas.

Local: \_\_\_\_\_ Data: \_\_\_\_ / \_\_\_\_ / \_\_\_\_

Nome do comprador: \_\_\_\_\_

R.G. ou C.P.F. \_\_\_\_\_

Endereço: \_\_\_\_\_

Telefone: ( \_\_\_\_\_ ) \_\_\_\_\_

Assinatura: \_\_\_\_\_



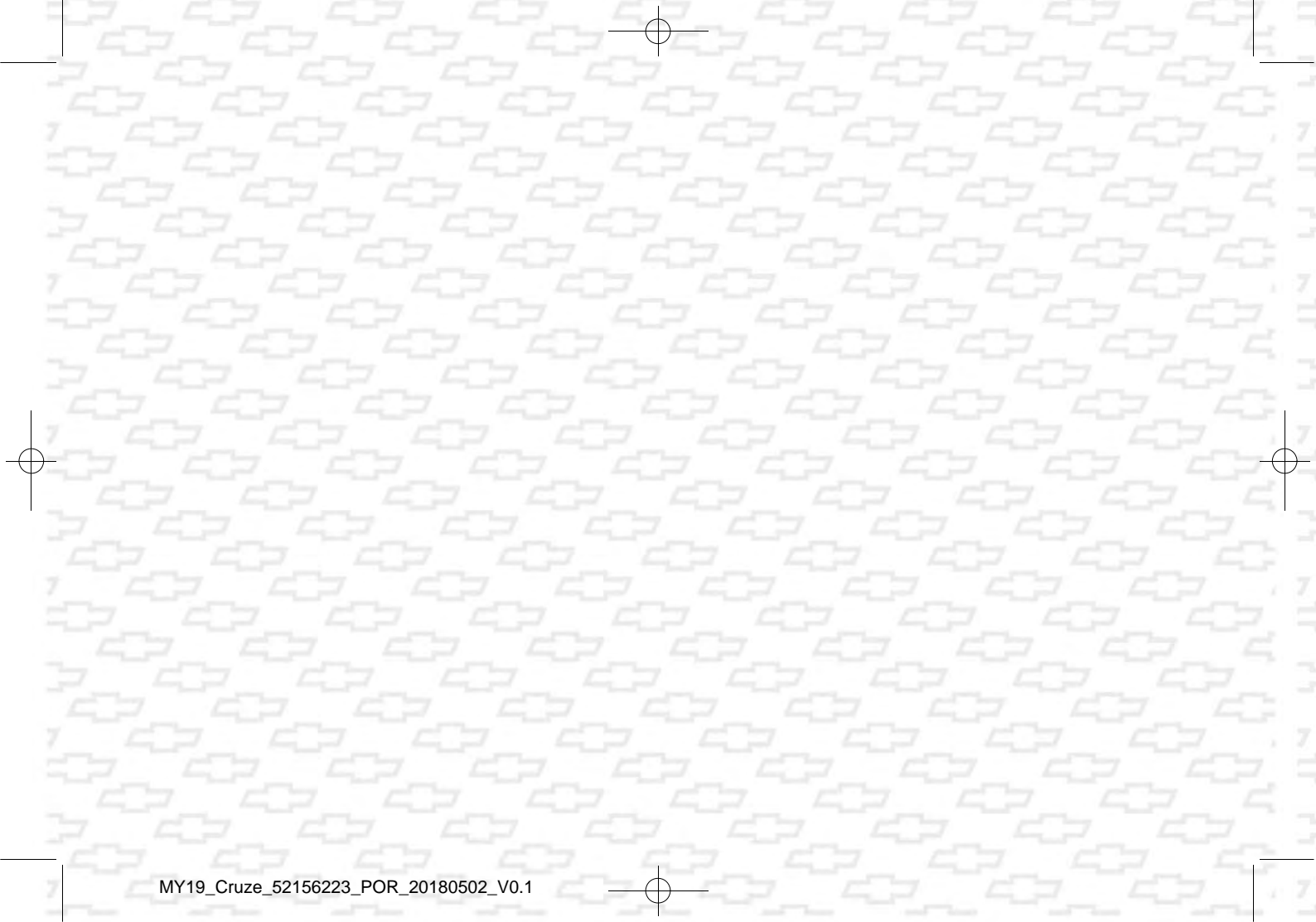

## QUADRO DE IDENTIFICAÇÃO DO PROPRIETÁRIO

NÚMERO DE IDENTIFICAÇÃO DO VEÍCULO

DATA DE ENTREGA

VALIDADE DE GARANTIA

DE

À

OU

KM

NOME DO 1º PROPRIETÁRIO

NOME DO 2º PROPRIETÁRIO

NOME DO 3º PROPRIETÁRIO

FINALIDADE DE UTILIZAÇÃO

Destinatário final

Comercial

VELOCÍMETRO SUBSTITUÍDO EM

COM

KM

Carimbo da  
Concessionária

CONCESSIONÁRIA VENDEDORA

Nº

ENDEREÇO

CEP

CIDADE

ESTADO

CNPJ

INSCR. EST.

TELEFONE

NOTA FISCAL DE VENDA

DATA

ASSINATURA

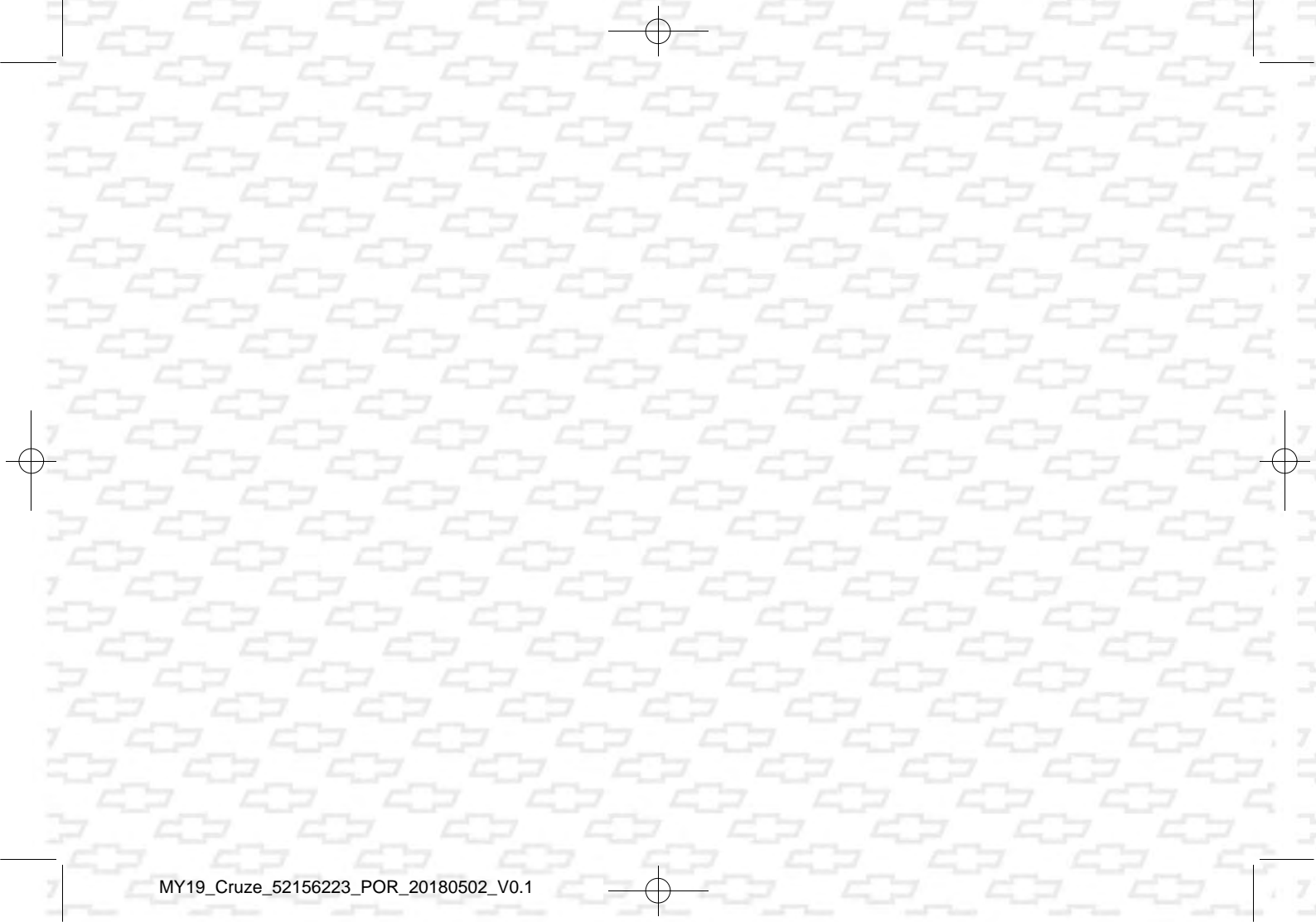

## QUADRO DE INFORMAÇÕES GERAIS – CRUZE

Este quadro de informações foi elaborado para facilitar a consulta das especificações mais utilizadas.

### Pneus

**Calibragem:** Deve ser feita com os pneus frios

Pressão dos pneus em condições de carga Psi (kPa)						
Pneus	STD/ECO com até 3 pessoas		CONFORTO/LEVE com até 3 pessoas		Capacidade total	
	Dianteiros	Traseiros	Dianteiros	Traseiros	Dianteiros	Traseiros
215/50 R17 91 V	35 (240)	35 (240)	32 (220)	32 (220)	35 (240)	35 (240)

**Especificação de pneu reserva de uso temporário**

Medida	Pressão Psi (kPa)
T115/70 R16 92M	60 (420)

### Óleo do motor

#### Período de troca

- A cada 5.000 km ou 6 meses, o que ocorrer primeiro, se o veículo estiver sujeito a **CONDIÇÕES SEVERAS DE USO** (verifique maiores detalhes no manual do proprietário).
- A cada 10.000 km ou 12 meses, o que ocorrer primeiro, se nenhuma das condições de uso severo ocorrerem.

#### Tipos de óleos especificados

Óleo especificado Dexos 1, Óleo especificado Dexos 1, API-SN-ILSAC GF5 ou superior e de viscosidade SAE 0W20 (2ª geração).

**Quantidade de óleo no cárter do motor:** 3,70 litros (sem a troca do filtro)  
4,00 litros (com a troca do filtro)

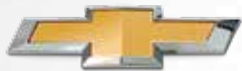

**CHEVROLET**

Sistema de conforto e conveniência  
Chevrolet Cruze



---

# Índice

Introdução .....	2
Rádio .....	10
Reprodutores de áudio . . . . .	16
Sistema OnStar .....	21
Sistema de navegação .....	22
Reconhecimento de voz ...	48
Telefone .....	54
Configurações .....	62
Marcas registradas e Contratos de licença .....	65
Índice .....	76

## 2 Introdução

### Introdução



Os nomes, logotipos, emblemas, slogans, nomes de modelo de veículo e designs de carroceria de veículo exibidos neste manual, incluindo, sem limitação, GM, o logotipo GM, CHEVROLET, o Emblema CHEVROLET e os nomes Cruze e MyLink, são marcas comerciais registradas da General Motors Corporation LLC.

As informações neste manual suplementam o manual do proprietário. Este manual inclui as informações mais recentes disponíveis no momento de sua impressão. Nós nos reservamos o direito de fazer alterações no produto depois dessa ocasião sem aviso.

Este manual descreve características que podem ou não estar no veículo por causa de equipamentos opcionais que não foram adquiridos no veículo, variantes de modelos, especificações do país, recursos / aplicativos que podem não estar disponíveis na sua região ou alterações subsequentes à impressão do manual.

Mantenha este manual junto com o manual do proprietário no veículo, para que estejam disponíveis se necessário. Se o veículo for vendido, deixe este manual em seu interior.

### Visão geral

Leia as páginas a seguir para se familiarizar com os recursos do sistema de informação e entretenimento

#### **Atenção**

Retirar os olhos da estrada por muito tempo ou com muita frequência ao usar qualquer recurso do sistema de Conforto e conveniência pode causar um acidente. Você ou outras pessoas podem sofrer ferimentos ou a morte. Não preste atenção prolongada a tarefas do sistema de Conforto e conveniência enquanto dirige. Limite os olhares as telas do veículo e concentre a atenção ao dirigir. Use os comandos de voz sempre que possível.



O sistema de Conforto e conveniência tem recursos incorporados destinados a ajudar a evitar distrações ao desativar algumas funções durante a condução. Essas funções poderão estar esmaecidas na tela quando estiverem indisponíveis. Muitos recursos do sistema de Conforto e conveniência também estão disponíveis no painel de instrumentos e nos controles do volante.

Antes da condução:

- Familiarize-se com a operação, com os botões do painel e com os botões da tela.
- Configure o áudio predefinindo estações favoritas, definindo o tom e ajustando os alto-falantes.
- Configure números de telefone antecipadamente para que eles possam ser discados facilmente pressionando um botão ou usando um comando de voz se estiver equipado com um telefone com Bluetooth.

Consulte "Direção defensiva" no manual do proprietário.

Para usar o sistema de Conforto e conveniência com a ignição desligada, consulte "Ignição no modo de energia" no manual do proprietário.

## 4 Introdução

### Sistema de conforto e conveniência

O sistema de conforto e conveniência é controlado pela tela (sensível ao toque), pelos botões abaixo da tela, comandos do volante e por reconhecimento de voz.

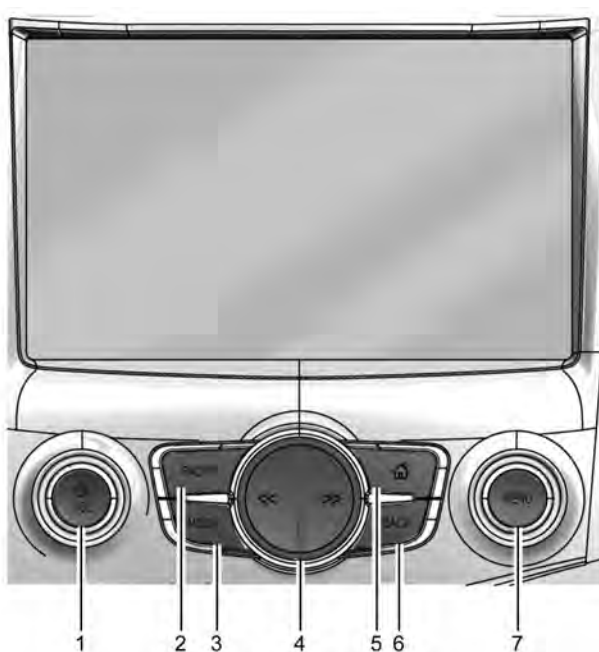

1. / VOL (Liga-Desliga/Volume)
2. RADIO (Radio)
3. MEDIA (Mídia)
4. ou (Anterior/Próximo)
5. (Tela inicial)
6. BACK (Voltar)
7. MENU (Menu)

### Energia (Ligado/Desligado/Mudo)

- Quando desligado, pressione para ligar o sistema. Para desligar, mantenha pressionado.
- Quando ligado, pressione para silenciar o sistema (ativar a função mudo). Pressione novamente para normalizar o sistema (desativar a função mudo).

Quando a energia estiver ligada e o sistema não estiver com a função mudo ativada, pressionar o botão irá ativar a função mudo e exibirá uma mensagem para mostrar que um pressionar longo é necessário para de fato desativar o sistema.

**Volume**

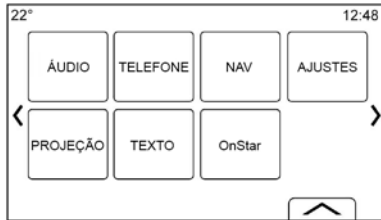

Gire  para aumentar ou diminuir o volume.

**Tela inicial**





A Tela inicial é onde os ícones dos aplicativos do veículo poderão ser acessados. Alguns aplicativos estarão desativados quando o veículo estiver em movimento.

A Tela inicial pode ser configurada para ter até três páginas com oito ícones cada.

Toque em  ou  para acessar as páginas de ícones.

: Toque para ir à Tela anterior.

: Toque para ir à próxima tela.

: Toque para exibir a lista de favoritos.

Toque e mantenha pressionado um local dentro da área dos favoritos para iniciar o processo de salvar um aplicativo favorito.

Toque no ícone do aplicativo para armazená-lo como favorito. O nome do aplicativo será exibido nos favoritos.

**Gerenciamento de ícones na Tela inicial**

1. Mantenha qualquer um dos ícones da Tela inicial pressionado para entrar no modo de edição.
2. Continue pressionando o ícone e arraste-o para a posição desejada.
3. Retire o dedo para soltar o ícone na posição desejada.
4. Para mover um aplicativo para outra página, arraste o ícone para a borda da tela, em direção à página desejada.

5. Continue arrastando e soltando os ícones de aplicativos conforme desejado.
6. Pressione  para sair do modo de edição.

**Controles no volante**



Se equipado, alguns controles de áudio podem ser ajustados no volante.

: Pressione para atender uma chamada recebida ou para iniciar uma sessão de reconhecimento de

## 6 Introdução

voz. Consulte *Bluetooth (Visão geral)* ⇨ 54 ou *Bluetooth (Controles do Sistema de Conforto e conveniência)* ⇨ 55.

🔒 : Pressione para recusar uma chamada recebida ou encerrar a chamada atual. Pressione para desativar ou ativar a função mudo do Conforto e conveniência (quando não estiver em uma chamada).

◀ ou ▶ : Pressione para ir para a área anterior ou a seguinte na tela, ou para recuar em uma lista.

△ ou ▽ : Pressione para alterar estações de rádio no modo de áudio, alterar páginas com informações ou subir e descer em uma lista.

✓ : Pressione para selecionar uma opção de menu (realçada na tela).



Os botões de favorito e volume encontram-se na parte de trás do volante.

1. Favoritos: Pressione para selecionar a estação de rádio favorita seguinte ou anterior. Ao reproduzir mídia, pressione para selecionar a faixa ou música seguinte ou anterior.
2. Volume: Pressione para aumentar ou diminuir o volume.

## Uso do sistema

### Botões da tela tátil

Os botões da tela tátil são exibidos na tela quando disponíveis. Quando uma função não está disponível, o botão pode ficar esmaecido. Ao selecionar uma função, o botão pode ficar iluminado.

### Recursos da tela inicial

Toque nos ícones na tela da Tela inicial para inicializar um aplicativo.

### Áudio

Toque no ícone ÁUDIO para exibir a página da fonte de áudio ativa. As fontes disponíveis são AM, FM, My Media (Minha mídia), USB, Bluetooth e AUX Input (Entrada AUX, se equipado).

### Telefone

Toque no ícone TELEFONE para exibir a página principal do Telefone. Consulte *Bluetooth (Visão geral)* ⇨ 55 ou *Bluetooth (Controles do Sistema de Conforto e conveniência)* ⇨ 55.

## Projeção

Toque no ícone PROJEÇÃO para ativar o Android Auto™ ou o Apple CarPlay™ (se equipado) após conectar o dispositivo compatível. Consulte *Apple CarPlay e Android Auto* ⇨ 61.

## NAV

Toque no ícone NAV para exibir o mapa de navegação. Consulte *Uso do sistema de navegação* ⇨ 22.

## Ajustes

Toque no ícone AJUSTES para exibir o menu Ajustes. Consulte *Ajustes* ⇨ 62.

## Barra de status de aplicativos



A barra de status de aplicativos localiza-se na parte central superior da tela. A barra de status de aplicativos pode conter de três a cinco aplicativos.

Para adicionar um aplicativo da tela inicial à barra de status de aplicativos:

1. Toque e mantenha pressionado qualquer ícone na Tela inicial para entrar no modo de edição.
2. Arraste o ícone para a barra de status de aplicativos.

Para remover um item da barra de status de aplicativos, arraste o ícone de voltar a Tela inicial.

Pressione  para sair do modo de edição.

Adicionar ou remover aplicativos da barra de status não irá removê-los da Tela inicial.

## Gestos de conforto e conveniência

Use os gestos de dedo a seguir para controlar o Conforto e conveniência.

## Tocar/Encostar



A opção *Tocar/encostar* é usada para selecionar um botão ou opção, ativar um aplicativo ou alterar a localidade em um mapa.

## Tocar e manter pressionado



A função *Tocar e manter pressionado* pode ser usada para iniciar outro gesto, mover ou excluir um aplicativo.

## 8 Introdução

### Arrastar

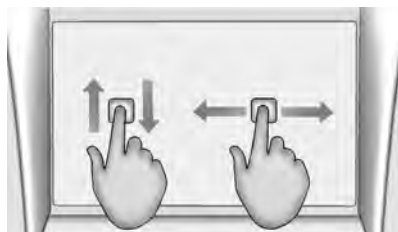

A função Arrastar é usada para mover aplicativos na Tela inicial ou para aplicar panorâmica no mapa. Para arrastar o item, ele deve ser mantido pressionado e movido ao longo da tela para o novo local. Isso pode ser feito para cima, para baixo, à direita ou à esquerda.

### Deslocar

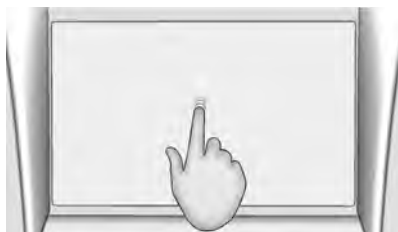

A função Deslocar é usada para mover itens uma curta distância em uma lista ou um mapa. Para deslocar, mantenha o item selecionado pressionado e mova-o para cima ou para baixo até para um novo local.

### Passar ou deslizar



A função Passar ou deslizar é usada para percorrer uma lista, aplicar panorâmica no mapa ou alterar exibições de página. Faça isso colocando um dedo na tela e movendo-o rapidamente para cima e para baixo ou para a direita e para a esquerda.

### Gire

Gire o botão MENU no painel para realizar funções como sintonizar o rádio ou rolar listas.

### **Limpeza das superfícies de alto brilho e das telas de informações do veículo e do rádio**

Para superfícies de alto brilho ou telas, use um pano de microfibras para limpá-las. Antes de limpar a superfície com o pano de microfibras, use uma escova de cerdas macias para remover a sujeira que poderia arranhar a superfície. A seguir, use o pano de microfibras para limpar suavemente. Nunca use limpadores de vidros ou solventes. Periodicamente, lave o pano de microfibras à mão separadamente usando sabão neutro. Não use alvejante nem amaciante. Enxágue cuidadosamente e seque ao ar livre antes do próximo uso.

### **Atualizações de softwares**

Contate a concessionária para ver se há possíveis atualizações do software.

### Rádio

#### Rádio AM-FM

##### Reprodução do rádio

Na página principal de Áudio, as fontes disponíveis são: AM, FM, My Media (Minha mídia), USB, Bluetooth e AUX Input (Entrada AUX, se equipado).

- Pressione o botão RADIO no painel ou toque no botão de tela RADIO para percorrer AM ou FM.
- Pressione o botão MEDIA no painel ou toque no botão de tela MÍDIA para percorrer My Media, USB, Bluetooth e AUX Input (se equipado).

##### Configurações do sistema de Conforto e conveniência

Pressione o botão RADIO para acessar fontes de transmissão.

Toque no botão de tela MENU ou no botão MENU no painel para exibir os menus a seguir:

##### Ajustes do som:

- Graves, Médios, Agudos, Surround (se equipado): toque em + ou - para ajustar. Surround ajusta o volume do alto-falante somente do apoio de cabeça. O sistema de áudio possui os seguintes modos de equalização disponíveis: Voz, Clássica, Rock, Jazz, Pop e Country.
- O sistema de áudio possui os seguintes modos de equalização disponíveis: Voz, Clássica, Rock, Jazz, Pop e Country.
- Balance: toque em < ou > para obter mais som nos alto-falantes à esquerda ou à direita. A posição do meio equilibra o som entre os alto-falantes esquerdos e direitos.
- Fade: toque em  $\wedge$  ou  $\vee$  para obter mais som nos alto-falantes dianteiros ou traseiros. A posição do meio equilibra o som entre os alto-falantes dianteiros e traseiros.

##### Modos DSP (se equipado):

- Se equipado com sistemas de som surround Bose® Surround e Bose® Centerpoint®, existem quatro modos DSP:
  - Normal: Ajusta o áudio para oferecer o melhor som para todos os bancos.
  - Motorista: Ajusta o áudio para oferecer o melhor som para o motorista.
  - Atrás: Ajusta o áudio para oferecer o melhor som para os ocupantes do banco traseiro.
  - Centerpoint: Cria o melhor som surround para todo o veículo.

**Categorias (se equipado) :** Toque em Categorias no menu Áudio para acessar a lista de categorias de AM/FM. A lista contém nomes associados aos canais de AM/FM. Toque em um nome de categoria para exibir uma lista dos respectivos canais.



Selecionar uma estação na lista sintoniza o rádio nesse canal e retorna o visor para a tela Now Playing (Reproduzindo agora).

**EQ (Equalizador) (se equipado) :**

Com um sistema de som Bose Sound, as opções disponíveis são Manual e Voz.

**Volume automático:** Esse recurso ajusta o volume com base na velocidade do veículo. As opções são Desligado, Baixo, Médio baixo, Médio, Médio alto ou Alto. Toque em < ou "BACK" para voltar ao menu anterior.

**Sistema RDS (Se equipado):**

RDS é um sistema de transmissão de dados digitais usando emissores de radiodifusão em FM. O RDS permite visualizar várias informações sobre a estação de rádio sintonizada, como o nome da rádio, tipo de programação, etc. O sistema RDS pode ser ativado ou desativado.

**Atualização lista de estações :**

Para AM e FM somente, toque para atualizar a lista de estações.

**Encontrando uma estação**

**Procurando uma estação**

Pressione « ou » no painel para buscar a próxima estação com melhor sinal ou a anterior.

**Sintonizando uma estação**

Toque no botão de tela SINTO. Toque <, SAIR ou BACK para voltar.

Gire o botão MENU para procurar uma estação manualmente.

## 12 Rádio

### Sintonização direta

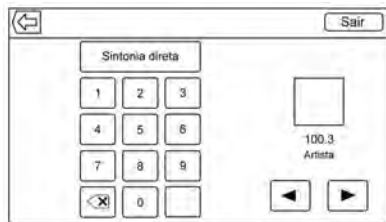

Acesse a Sintonização direta tocando no botão de tela SINTO da tela principal de áudio. Navegue por todas as frequências utilizando as setas ou insira diretamente uma estação por meio do teclado. Quando uma nova estação é inserida, as informações relativas a ela são exibidas. Essas informações são atualizadas com cada nova frequência válida sintonizada.

O teclado desativa entradas que não contribuem para uma frequência válida e coloca uma casa decimal automaticamente no número da frequência, conforme necessário.

Uma estação válida é sintonizada automaticamente na nova frequência, mas a janela de Sintonia direta não será fechada. Toque nos botões de tela Back (Voltar) ou Sair.

As setas de sintonização do lado direito do visor de sintonização direta sintonizam a lista de estações completa, uma estação por vez, a cada toque. Tocar e manter pressionado faz avançar aproximadamente dez etapas de frequência por segundo.

Toque no botão de tela de exclusão de seta (X) para excluir um caractere por vez. Toque e mantenha pressionado no botão de tela de exclusão (X) para excluir todos os caracteres.

### Categorias AM-FM (se equipado)

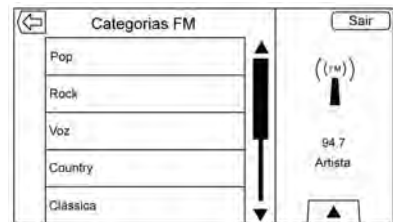

Categorias AM-FM estão disponíveis no menu de áudio AM-FM. Toque em Categorias AM-FM para ter acesso à lista Categorias AM-FM.

A lista de categorias contém nomes de categoria associados a canais AM-FM. Selecionar um determinado nome de categoria exibe uma lista de canais dessa categoria.

## Armazenando estações de rádio predefinidas

Os Favoritos são armazenados na área inferior da tela.

Até 60 estações predefinidas podem ser armazenadas como a seguir:

**Estações AM, FM:** Toque e mantenha pressionado um botão de favorito da tela para salvar a estação atual como um favorito. Toque em um botão de favorito da tela na área de favoritos para recuperar uma estação favorita.

## Favoritos de áudio misto

Os favoritos que podem ser armazenados incluem estações de rádio, mídias favoritas, contatos, destinos, navegação ou aplicativos.

22°		12:48		
< >				
100.3	104.3	105.1	106.7	95.5
99.5	96.3	97.1	92.3	88.7
92.3	101.1	93.1	93.9	108.1
< >				

Para percorrer os favoritos:

- Arraste a borda superior da barra de favoritos para visualizá-los. Para fechar os favoritos, arraste-os para baixo.
- Para percorrer cada página dos favoritos, deslize o dedo para a direita ou para a esquerda.

**Ajustes do som :** Dentro da tela de Ajustes do som, toque e mantenha o botão de favoritos pressionado para salvar as configurações de som atuais como um favorito na tela de configurações de tom. Arraste o botão de revelação no fundo para apresentar os favoritos. Toque em um botão de favorito da tela na área de favoritos para recuperar uma configuração de tom favorita.

O número de favoritos exibidos é ajustado automaticamente por padrão, mas pode ser ajustado manualmente no menu Ajustes em Rádio e, em seguida, em Número de favoritos exibidos.

## 14 Rádio

---

### Recepção do rádio

Se houver interferência ou estática no rádio, desligue os dispositivos eletrônicos das tomadas de alimentação.

### FM

Sinais de FM atingem apenas 16 a 65 km aproximadamente. Embora o rádio possua um circuito eletrônico embutido que opera automaticamente para reduzir interferência, pode ocorrer alguma estática, especialmente perto de prédios altos ou montanhas, fazendo com que o som aumente e diminua.

### AM

O alcance da maioria das estações AM é maior que a de FM, especialmente à noite. O alcance maior pode fazer com que uma estação cause interferência em outra. Também pode ocorrer estática quando fenômenos como tempestades e cabos de energia interferirem na recepção de rádio. Quando isso ocorrer, tente reduzir o agudo no rádio.

### Uso do telefone celular

A presença ou o uso do telefone celular, como fazer ou receber chamadas, ou até mesmo seu carregamento pode causar interferência estática no rádio. Caso isso aconteça, desconecte o telefone ou desligue-o.

---

### **Antena multibanda (se equipado)**

A antena multibanda do teto é para o GPS (Sistema de posicionamento global). Mantenha-a limpa para uma melhor recepção. A recepção também poderá ser afetada se o veículo possuir teto solar e este estiver aberto.

### Reprodutores de áudio

#### Como evitar dispositivos de mídia não confiáveis

Ao usar dispositivos de mídia, como CDs, DVDs, Blu-ray Discs<sup>®</sup>, cartões SD, unidades USB e dispositivos móveis, leve em consideração a fonte. Dispositivos de mídia não confiáveis podem conter arquivos que afetam a operação ou o desempenho do sistema. Evitar usar se o conteúdo ou a origem não for confiável.

#### Porta USB

Este veículo está equipado com uma porta USB no console central. Essa porta destina-se a dados e carregamento.

#### Como reproduzir de um USB

Um dispositivo de armazenamento em massa USB pode ser conectado à porta USB.

Alguns dispositivos podem não ser compatíveis com a porta USB do veículo.

#### Gracenote<sup>®</sup> (se equipado)

Ao conectar um dispositivo USB, o serviço Gracenote cria rótulos de voz para a música. Rótulos de voz permitem que artistas, álbuns com nomes difíceis de pronunciar e apelidos sejam usados para reproduzir músicas através de reconhecimento de voz.

Durante a indexação, os recursos dos serviços de informação e entretenimento ficam disponíveis.

#### Minha biblioteca de mídia

Permite acesso a conteúdo de todas as fontes de mídia indexadas. Toque no botão de tela MEDIA para percorrer as opções até que My Media (Minha mídia) seja selecionada. Use os botões da tela ou do painel para rolar pelo conteúdo.

#### Reprodutor de MP3 USB e unidades USB

- Os reprodutores MP3 USB e as unidades USB devem estar em conformidade com a especificação USB Mass Storage Class (USB MSC).

- Unidades de disco rígido não são suportadas.
- As seguintes restrições se aplicam aos dados armazenados em um reprodutor de MP3 USB ou dispositivo USB.
  - Profundidade máxima da estrutura de pastas: 11 níveis.
  - As extensões de áudio aplicáveis são: mp3, wma, aac, m4a e aif.
  - Arquivos sem perda WMA ou Apple não são compatíveis.
  - Os sistemas de arquivo compatíveis são FAT32 e NTFS.

Para reproduzir um dispositivo USB, faça o seguinte:

- Conecte o USB.
- Pressione MEDIA até que o dispositivo conectado seja mostrado.

Ao reproduzir uma fonte USB ativa.

►: Pressione para reproduzir a fonte de mídia atual.

||: Pressione para pausar a reprodução da fonte de mídia atual.

◀◀:

- Pressione para procurar o início da faixa atual ou anterior. Se a faixa tiver sido reproduzida por menos de aproximadamente 5 segundos, a faixa anterior será reproduzida. Se estiver em reprodução por mais de aproximadamente 5 segundos, dependendo do dispositivo, a faixa atual reiniciará.
- Pressione e segure para retroceder rapidamente na reprodução. Solte para retornar à velocidade de reprodução. O tempo decorrido é exibido.

▶▶:

- Pressione para procurar a próxima faixa.

- Pressione e segure para avançar rapidamente na reprodução. Solte para retornar à velocidade de reprodução. O tempo decorrido é exibido.

### Menu USB

Toque em Menu para exibir o menu USB. Os itens a seguir podem estar disponíveis:

**Modo Aleatório:** toque para reproduzir as faixas aleatoriamente. Toque novamente para cancelar a reprodução aleatória.

**Volume automático:** este recurso ajusta o volume com base na velocidade do veículo.

Consulte *Rádio AM-FM* ⇨ 10.

**Ajuste do som:** toque em + ou - para ajustar as configurações de tom. Consulte *Rádio AM-FM* ⇨ 10.

### Menu de navegação do USB

Toque em qualquer lugar entre os menus superior e inferior ou toque no botão PESQUISAR para visualizar o menu pesquisar e as opções a seguir serão exibidas junto da parte inferior da tela:

#### Lista de leitura:

1. Toque para visualizar as lista de leitura armazenadas no USB.
2. Selecione uma playlist (lista de reprodução) para visualizar uma lista de todas as músicas nessa playlist (lista de reprodução).
3. Selecione uma música na lista para iniciar a reprodução.

#### Artistas:

1. Toque para visualizar a lista de artistas armazenada no USB.
2. Selecione um nome de artista para visualizar uma lista de todos os álbuns deste artista.

## 18 Reprodutores de áudio

---

3. Para selecionar uma música, toque em Todas as músicas ou em um álbum e, em seguida, selecione uma música na lista.

### Álbuns:

1. Toque para visualizar os álbuns no USB.
2. Selecione o álbum para visualizar uma lista de todas as músicas no álbum.
3. Selecione uma música na lista para iniciar a reprodução.

### Músicas:

1. Toque para exibir uma lista de todas as músicas no USB.
2. Para iniciar a reprodução, selecione uma música na lista.

### Gêneros:

1. Toque para visualizar as gêneros no USB.
2. Selecione um gênero para visualizar uma lista todo o conteúdo daquele gênero.

3. Selecione o artista para visualizar uma lista de álbuns. Selecione um álbum para visualizar uma lista de músicas.
4. Selecione uma música para iniciar a reprodução.

Podcasts, Compositores, Audiolivros, Vídeos e Visualizar pastas são mostrados quando mais é selecionado na parte inferior da tela.

### Podcasts:

1. Toque para visualizar os podcasts no USB.
2. Selecione um podcast.
3. Selecione um episódio para iniciar a reprodução.

### Compositores:

1. Toque para visualizar os compositores no USB.
2. Selecione Compositores para visualizar uma lista de álbuns deste compositor.

3. Selecione um álbum para visualizar uma lista de músicas.
4. Selecione uma música na lista para iniciar a reprodução.

### Audiolivros:

1. Toque para visualizar os audiolivros armazenados no dispositivo.
2. Selecione o audiolivro na lista. Selecione um capítulo para reproduzir.

### Visualizar pastas (Se equipado) :

1. Toque para visualizar as pastas do USB.
2. Selecione uma pasta para exibir uma lista de todos os arquivos.
3. Selecione um arquivo na lista para iniciar a reprodução.



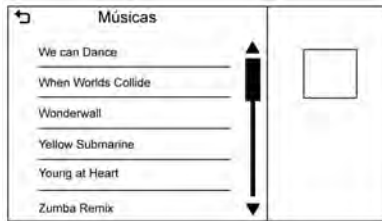

Quando uma lista de músicas, álbuns, artistas ou outros tipos de mídia é exibida, uma barra de rolagem é exibida à direita.

### Sistema e nomenclatura de arquivos

As músicas, os artistas, os álbuns e os gêneros são retirados das informações da música no arquivo e só são exibidos se estiverem presentes. O rádio exibe o nome do arquivo como o nome da faixa se as informações da música não estiverem disponíveis.

### Áudio Bluetooth

Se equipado, poderá ser reproduzida música a partir de um dispositivo Bluetooth pareado. Verifique se todos os dispositivos têm o software mais recente. Consulte *Bluetooth (Visão geral)*

⇒ 54 ou *Bluetooth (Controles do Sistema de Conforto e conveniência)* ⇒ 55 ou para obter mais informações sobre como emparelhar um dispositivo.

A música pode ser controlada pelos controles do sistema de Conforto e conveniência ou pelos controles no dispositivo.

## 20 Reprodutores de áudio

---

A música pode ser iniciada pressionando o botão MEDIA do painel ou tocando no botão MÍDIA da tela na Página principal de áudio.

Para reproduzir música via Bluetooth:

1. Ligue o dispositivo e emparelhe-o para conectá-lo.
2. Depois de pareado, conecte o aparelho e acesse o aplicativo de áudio pela Tela inicial ou pela barra de status de aplicativos. Selecione MÍDIA até Bluetooth ser exibido.

### Menu áudio do Bluetooth

Toque no botão de tela MENU ou no botão MENU para exibir o menu Áudio Bluetooth. Os itens a seguir podem estar disponíveis:

**Volume automático:** este recurso ajusta o volume com base na velocidade do veículo.

Consulte *Rádio AM-FM* ⇨ 10.

**Ajuste do som:** toque em + ou - para ajustar as configurações de tom. Consulte *Rádio AM-FM* ⇨ 10.

Toque em < ou "BACK" para voltar ao menu anterior.

### Administrar dispositivos

**Bluetooth:** toque para acessar a página do Bluetooth ou para adicionar ou excluir dispositivos.

Ao usar a fonte de áudio de Bluetooth, o rádio pode não ser capaz de inicializar aplicativos

específicos no seu dispositivo. Use o dispositivo para iniciar a reprodução de áudio quando for seguro.

Cada dispositivo abre o reprodutor de forma diferente. Ao selecionar áudio do Bluetooth como fonte, o rádio poderá exibir pausa na tela. Pressione reproduzir no dispositivo ou ► para iniciar a reprodução.

Alguns telefones suportam o envio de informações de música Bluetooth para exibição no rádio. Quando o rádio recebe essas informações, ele verifica se há alguma disponível para exibição. Para obter mais informações sobre recursos Bluetooth compatíveis.

## Sistema OnStar

Este veículo pode estar equipado com um sistema interno e abrangente que pode se conectar ao Centro de Atendimento do OnStar e a um Assessor que ajudará o usuário com serviços de Emergência, Proteção, Conveniência e outros. Para maiores informações consulte o Manual do Veículo.

### Sistema de navegação

#### Uso do sistema de navegação

Toque no botão NAV na Tela inicial ou no ícone Nav na barra de status de aplicativos para acessar o aplicativo de navegação.

Toque em MENU na vista do mapa ou no botão MENU no painel para exibir o Menu Navegação. Os recursos exibidos no Menu podem ser selecionados para ajustar preferências de navegação.

É recomendável configurar as preferências antes de definir um destino. Para definir um destino, consulte *Destino* ⇨ 30.

Os botões na tela de conforto e conveniência expirarão se não houver interação. Toque em qualquer ponto na tela para revelar os controles e, em seguida, selecione o controle desejado.

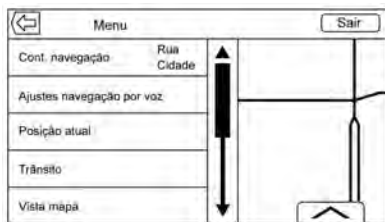

Recursos de navegação adicionais:

- Cancelar rota/Continuar naveg.
- Ajustes navegação por voz
- Posição atual
- Opções da rota
- “Pontos de Interesse” (Exibir ícones de “Pontos de interesse”)

- Visualização do mapa
- Dados pessoais
- Editar destinos interm./Instr. de navegação (se disponível)

#### Cancelar rota

- Enquanto estiver em orientação de rota, esse botão de tela exibe Cancelar rota. Toque em Cancelar rota para cancelar a orientação de rota. Nenhum outro aviso será apresentado. O item da lista muda para Cont. navegação.
- Toque no botão de tela Cont. navegação para retomar a orientação de tela no último destino inserido.
- O último local sobre o qual o sistema forneceu orientação pode ser retomado tocando nesse item de lista.
- Se a rota incluir locais, a rota inteira poderá ser suspensa usando o item de lista "Cancelar orientação". Ao tocar em "Continuar orientação", todos os locais são retomados para orientação.

### Ajustes navegação por voz

Toque no item de lista "Ajustes navegação por voz" para ajustar as preferências de voz.

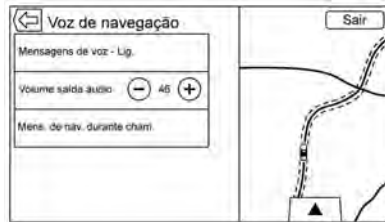

As seguintes opções podem ser ajustadas:

- Mensagens de voz Ligado - Desligado (Ligar/Desligar/Mensagens de voz)
- Volume saída áudio
- Mens. de nav. durante cham. (Ligar-desligar mensagens/sinais acústicas durante chamadas telefônicas)

### Avisos de voz

Toque no item de lista mensagens de voz para alternar entre avisos de voz Ligado e Desligado.

### Volume saída áudio

Ajuste o volume da resposta de áudio tocando no botão - ou +. Se um aviso de manobra estiver sendo reproduzido e o volume principal estiver sendo ajustado, o volume do aviso será atualizado e salvo.

### Mens. de nav. durante cham.

Quando ativado, o sistema reproduz um aviso mais curto durante uma chamada telefônica. Essa configuração pode ser definida em relação a um aviso ser ou não ouvido durante uma conversa telefônica.

Quando essa configuração estiver Desligado, só o tom de alerta curto é exibido ao se aproximar da manobra.

### Posição atual

Toque no item de lista Posição atual para exibir uma lista de Posição atual.



As informações a seguir são exibidas na lista Posição atual:

- Endereço mais próximo
- Lat./Long. (Latitude/Longitude)
- Hospital mais perto
- Posto policial mais perto
- Posto de abastecimento mais perto
- A. - socorro mais perto

Toque em uma das opções para exibir a vista de detalhes do destino do local selecionado para iniciar a orientação.

## 24 Sistema de navegação

Toque no botão Endereço mais próximo e, depois, no botão de tela Salvar para armazenar o local atual em contatos.

### Visualização do mapa

Toque para selecionar a visualização do mapa desejada. Uma marca de verificação é exibida para indicar que uma exibição foi selecionada.

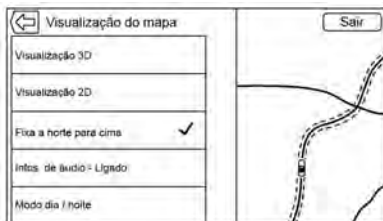

### Visualização 3D

A visualização 3D funciona no sentido da direção do veículo com o mapa em perspectiva. Itens do mapa são exibidos maiores conforme o veículo se aproxima.

### Vista sentido de marcha

A Vista sentido de marcha mantém a direção atual do veículo na parte superior da exibição. O ícone do veículo fica sempre voltado para a parte de cima da exibição conforme o mapa gira.

### Fixa a norte para cima

A Fixa a norte para cima mantém o norte na parte de cima da exibição. O ícone do veículo é colocado no centro da exibição e gira para indicar a direção do veículo.

### Informações do áudio LIG.-DESL.

Toque para ativar ou desativar a exibição das informações do áudio da visualização principal do mapa.

A tela de status do áudio contém os seguintes elementos:

- Frequência da estação
- Informações sobre o artista
- Informações sobre a música

Toque nos controles de estação << ou >> para sintonizar na próxima estação ou na anterior, ou no canal digital com sinal forte

Quando o painel de status do áudio exibir Informações sobre Artista e Música, toque nos controles << ou >> para ir para a faixa seguinte ou a anterior com base no modo de mídia atual.

### Modo dia / noite

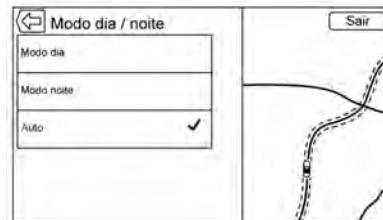

Toque para acessar o menu Modo dia / noite.

As opções são:

- Modo dia: clareia o fundo do mapa.

- Modo noite: escurece o fundo do mapa.
- Automatic (Automático): ajusta o fundo de tela automaticamente, dependendo das condições externas de iluminação.

### Opções da rota

Toque no item de lista Opções do trajeto para acessar. Opções sobre como as rotas são criadas para orientação de rota são listadas nesse menu.

### Tipo de rota

Toque nesse item de lista para alterar as preferências de tipo de rota.

As opções são:

- Rápido (padrão)
- Ecológico (se equipado)
- Curto
- Editar perfil ecológico

O Editar perfil ecológico pode ser usado para configurar dois parâmetros para a rota Ecológico. Esses parâmetros são altura máxima e reboque. Para cada

parâmetro, as opções são Nenhum, Pequeno, Médio e Grande. Pressione para rolar pela lista. O padrão para ambos é Nenhum (a).

Essas preferências são usadas para todas as rotas geradas.

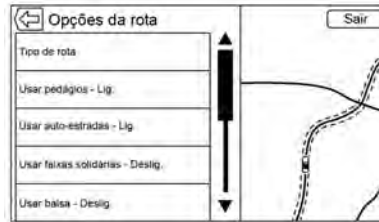

Preferências de segmento de rota são outras opções mostradas no menu Opções da rota.

Isso inclui:

- Usar pedágios (Ligar-Desligar uso de rodovias com pedágio)
- Usar auto-estradas (Ligar-desligar uso de auto-estrada)

- Usar faixas solidárias (Ligar-Desligar uso de pistas para veículos com mais de duas pessoas)
- Usar Balsas (Ligar-desligar uso de balsas)
- Usar Túneis (Ligar-desligar uso de túneis)
- Usar est. de hr. restr. (Ligar-desligar uso de rodovias com restrição de horário)

### Exibir ícones "Pontos de interesse"

Pontos de interesse (PDI) podem ser exibidos no mapa usando esta visualização.

- Os Ícones PDIs podem ser LIGADOS ou DESLIGADOS.

## 26 Sistema de navegação

Toque na caixa de seleção perto do ícone de PDI para exibir o ícone.

- Toque em Deletar todos para redefinir os ícones exibidos no mapa.
- Uma subcategoria pode ser selecionada em vez da categoria inteira. Toque no item de lista em vez de na caixa de seleção. As subcategorias serão exibidas. Selecione alguma das categorias para navegar para baixo na hierarquia.
- Quando uma categoria de nível mais alto tiver algumas de suas subcategorias selecionadas, a marca de verificação perto dela fica em outro tom. Isso indica que somente algumas das categorias abaixo são mostradas. Toque na marca de verificação em outro tom para ativar ou desativar todos os ícones da categoria.

### Dados pessoais

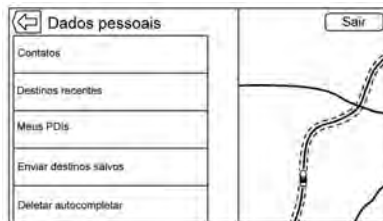

Os dados que o sistema salvar durante o uso do sistema de navegação podem ser gerenciados por meio de:

- Contatos
- Destinos recentes
- Meus PDIs (se equipado)
- Deletar autocompletar
- Enviar destinos salvos

### Contatos

1. Toque em Editar lista de contatos para exibir o Contato para editar.

2. Toque em Deletar todas as entradas para excluir uma lista inteira de contatos. Uma janela pop-up é exibida para confirmação.

### Destinos recentes

- Toque em Deletar destinos individuais para exibir uma lista de destinos recentes. Selecione a entrada individual para excluir.
- Toque em Deletar todos os destinos para excluir uma lista inteira de destinos recente. Um pop-up é exibido pedindo a confirmação da exclusão.

### Meus PDIs (se equipado)

- Toque em Meus PDIs para exibir um menu de outras opções.
- Selecione Deletar categorias individuais. Uma lista de categorias Meus PDIs é exibida.
- Selecione a entrada individual para excluir.



- Toque em "Deletar todos os "Meus PDIs"" para excluir uma lista inteira de categorias. Um pop-up é exibido pedindo a confirmação da exclusão.
- Para sair de uma lista, toque no botão de tela Sair do canto superior direito do mapa para voltar à vista mapa principal.

**Enviar destinos salvos**

Toque para carregar algum local salvo, como PDIs baixados e todas as entradas da agenda do veículo para o dispositivo USB.

- Toque em Enviar lugares salvos para salvar a lista de Contatos do veículo e Meus PDIs salvos no veículo.
- Depois que locais salvos forem carregados para um USB, poderão ser transferidos para um veículo diferente ou restaurados para a agenda atual.

**Deletar autocompletar**

Toque para deletar o histórico da função autocompletar.

**Configurações do mapa**

ZOOM -/+ pode ser usado para ajustar a escala de exibição do mapa. Quando o fim do zoom for alcançado, ZOOM -/+ estará esmaecido.

As escalas de zoom podem ser configuradas para unidades métricas ou inglesas. Para alterar de unidade inglesa para métrica, consulte "Painel de instrumentos" no manual do proprietário.

**Recursos de rolagem**

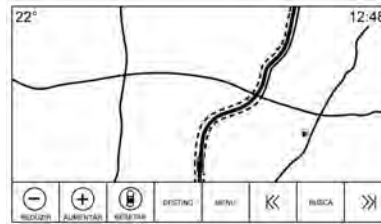

- Para percorrer o mapa, toque em algum lugar na tela do mapa.
- Desloque ou deslize um dedo no mapa; o mapa se move na direção do dedo.

- Passe um dedo no mapa; o mapa começa a rolar em rolagem contínua curta.
- Toque com um dedo sobre a localização no mapa; ele ampliará até o local em que foi tocado.
- Toque com um dedo duas vezes em uma localização no mapa; ele amplia em um nível até o local em que foi tocado duas vezes.
- Quando o mapa é ampliado longe de ser bloqueado para a posição do veículo, a cruz mostrará o centro do mapa. Como o mapa continua a ser ampliado, a cruz permanecerá na tela. Quando a cruz é mostrada na tela, um texto explicativo com mais informações é exibido. Se o mapa for movido do local atual, a cruz desaparecerá juntamente com o texto explicativo.
- Toque com um dedo sobre o texto explicativo ao lado da cruz e a os detalhes do destino são exibidos. Nesse modo de

## 28 Sistema de navegação

exibição, a orientação da rota pode ser recebida ou salva na lista de contatos do veículo.

- Quando o mapa é ampliado, a distância linear entre o veículo até o ponto selecionado é exibida em texto explicativo. Além disso, a direção de uma posição sob a forma de uma seta é exibida para indicar a direção. A seta é mostrada em relação à atual posição do veículo.
- Toque com o dedo em um ícone de PDI no mapa; o nome do PDI é mostrado no texto explicativo de endereço, juntamente com o nome da cidade e o estado (se disponível). Se o texto explicativo for selecionado, o modo de exibição de detalhes de destino do PDI é mostrado.
- Depois de distanciar o mapa para longe do veículo, toque em REINICIAR para retornar à posição atual no mapa.
- Toque no botão Vista geral para obter rapidamente uma vista de todo o percurso. O botão de rota

Vista geral assume a posição do botão de RESET, durante a orientação da rota. Toque em RESET para retornar à posição atual no mapa.

### Mapas

O banco de dados de mapas é armazenado na memória flash interna usada no sistema de navegação.

### Áreas detalhadas

Atributos da rede rodoviária estão contidos no banco de dados de mapas para áreas detalhadas. Os elementos incluem informações como nomes de ruas, endereços de ruas e restrições de curvas. Uma área detalhada inclui todas as principais rodovias, ruas de serviço e ruas residenciais. As áreas detalhadas incluem locais de interesse (PDIs), como restaurantes, aeroportos, bancos, hospitais, delegacias policiais, postos de combustível, atrações turísticas e monumentos históricos. O banco de dados de mapas poderá não incluir dados de áreas

recentemente construídas ou correções do banco de dados que foram concluídas depois da produção. O sistema de navegação fornece orientações totais de rota em áreas detalhadas do mapa.

### Símbolos de navegação

Abaixo estão os símbolos mais comuns que aparecem na tela de um mapa.



ou



O símbolo do veículo indica a posição atual e a direção da rota do veículo no mapa. Durante a

orientação da rota, um círculo com uma flecha é adicionado ao símbolo do veículo para indicar a direção até o destino.

**Texto aplicativo com endereço do veículo**

Toque no ícone do veículo para obter o endereço atual sobreposto no mapa próximo ao ícone do veículo. Outro toque oculta a informação.

Qualquer informação de endereço sobre o local atual do veículo será mostrada, incluindo a rua, a cidade e os nomes dos estados (se disponível).

Toque neste texto explicativo para salvar o endereço atual no catálogo de endereços do veículo.

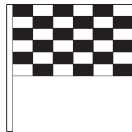

O símbolo de destino marca o destino final depois que a rota tiver sido planejada.

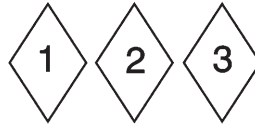

O símbolo de local indica um ou mais locais definidos.

Um local é um ponto de destino de parada adicionado à rota planejada.



O tempo estimado até o destino é exibido. Toque no botão Chegada (botão no canto superior esquerdo) para alternar entre duração e distância para o destino.



Este símbolo indica que a manobra recomendada deve ser executada. Toque para exibir a lista de curvas ou a lista de locais.



O símbolo Sem GPS aparece quando não há sinal do satélite do Sistema de posicionamento global (GPS). Quando o GPS não está ligado, a posição do veículo no mapa talvez não seja precisa.

**Zoom automático**

Quando uma manobra está sendo conduzida, o mapa é ampliado automaticamente para dar mais detalhes.

Se a orientação da pista estiver disponível para a manobra, ela também é mostrada.

## 30 Sistema de navegação

Quando o sistema inicia o zoom automático, ele amplia a seu nível mínimo. Depois que a manobra é executada, o sistema lentamente reduz de volta.

### Destino

Se a orientação da rota não estiver ativa, toque no botão de tela NAV na Tela inicial para acessar a vista mapa. Toque no ícone Destino no modo de visualização mapa para inserir um destino. Os métodos disponíveis de inserção de um destino são:

- reconhecimento de voz, Endereço, Cruzamento, Destinos recentes, Contatos e PDIs. Várias opções podem ser selecionadas para planejar uma rota. Alguns itens de destino podem estar esmaecidos se nenhum destino tiver sido inserido ou salvo anteriormente.



Toque no botão DESTINO para ir para a exibição das informações de destino.

### Métodos de pesquisa disponíveis

- Reconhecimento de voz
- Endereço
- Últimos
- Cruzamentos
- Contatos
- PDIs

Toque no botão DESTINO e aparecerá a última exibição do destino usada.

### Alerta de manobra para a próxima curva do sistema de navegação

O sistema de navegação tem um recurso de alerta. O sistema de navegação pode precisar chamar a atenção do motorista.

Se não for no aplicativo de navegação, quando o próximo aviso de manobra for dado, ele será mostrado como um alerta. O alerta contém o indicador de curva e o botão para exibir a vista de navegação principal ou descartar o alerta.

O alerta também contém o nome da rua para virar e uma barra de contagem regressiva.

### Teclado alfanumérico

O teclado é usado em vários locais em todo o sistema e pode ser usado junto com vários recursos. O sistema de navegação usa o teclado alfanumérico.

O teclado também pode ser modificado para incluir os caracteres apropriados da região definida nas configurações do veículo.

✓ **INICIAR** : Toque para procurar os detalhes do destino de um endereço ou local de interesse inserido no campo de texto. Ao pressionar no botão INICIAR da tela, o indicador de atividade é exibido na lista de possíveis correspondências.

∇ : Toque para exibir uma lista de correspondências.

Quando houver várias correspondências, uma seta suspensa é mostrada após o preenchimento automático do texto. Essa lista suspensa exibe toda a lista de correspondências. Toque na correspondência apropriada sem ter de inserir mais texto.

✕ : Toque para excluir o último caractere digitado. Mantenha esse botão da tela pressionado para apagar todo o campo de texto. Se todo o campo de texto tiver sido excluído, este botão de tela torna-se um botão Desfazer. Tocando em Desfazer restaura o texto excluído.

< : Toque para retornar à tela anterior.

**Smb** : Toque para mostrar o teclado de símbolos.

**Espaço** : Toque para inserir um espaço entre caracteres ou palavras de um nome.

^ : Toque para exibir o Seletor de interação.

### Caracteres especiais

Conforme os caracteres são digitados no teclado, um pop-up da letra digitada é exibido acima da tecla correspondente.

Continue a manter pressionado e qualquer caractere especial associado a essa letra é exibido em torno da letra atual. Para selecionar um dos caracteres especiais, deslize um dedo para a esquerda ou para a direita para ajustar o realce do caractere especial.

### Lista de caracteres especiais

Os caracteres a seguir contêm caracteres especiais abaixo deles:

E - É Ê Ë Ì Í Î Ï	More Characters:
Y - Ÿ	0 - °
U - Ů Ú Û Ü	! - ¡
ı - İ İ İ İ İ İ İ İ	\$ - ¥ £ ¢
O - Ō Ø Œ Ó Ô Õ Ö	& - §
A - Å Ä Å Æ Ā Ą	" - «»
S - ß (for lowercase s) Š š	? - ¿
L - Ł	{ - {
Z - Ź ž	} - }
C - Ć ć	.com - .net .org
N - Ń ń	
. - ...	

## 32 Sistema de navegação

---

- **Lista de convidados prioritizada (se disponível):** Essa área exibe uma lista de estimativas para o caractere desenhado. Se o reconhecimento de caracteres exibir o caractere incorreto, olhe essa lista e veja se o caractere desejado está disponível para seleção. Percorra a lista acima ou abaixo, depois, realce o caractere desejado. Selecionar um caractere na lista substituirá o caractere incorreto pelo desejado. O caractere é exibido na seção de entrada de caracteres da tela.

- **Entrada de caracteres:** Essa é a área da parte superior da tela. Essa seção pode ter uma aparência diferente, dependendo do recurso que estiver sendo usado.

### **Configurações de opções (se disponível)**

Essa seção está localizada em uma área do lado direito da tela Character Recognition (Reconhecimento de caracteres). Essa seção só terá uma aparência diferente se os caracteres exibidos na tela estiverem em letras maiúsculas ou em letras maiúsculas e minúsculas.

-  **(Configuração de velocidade do desenho):** selecione na tela sensível ao toque. A configuração de velocidade do desenho ajusta a velocidade do recurso de reconhecimento de caracteres. As configurações são: Mais rápido, Padrão e Mais lento.
- **Resposta de áudio:** toque para ativar ou desativar a resposta de áudio.  
Resposta de áudio é uma resposta sonora a uma ação que tenha ocorrido ao usar o Reconhecimento de caracteres.
- **ABC/abc (conjunto de caracteres):** selecione na tela sensível ao toque para exibir os conjuntos de caracteres disponíveis. Selecione um conjunto de caracteres para alterar. O recurso de vários conjuntos de caracteres talvez não seja compatível em algumas regiões. Esse botão também

exibe a primeira letra da frase em maiúscula de caracteres em maiúsculas ou minúsculas ativos atualmente em um modo de letras maiúsculas e minúsculas. Se somente um conjunto de caracteres estiver disponível para a região desejada, tocar no reconhecimento de caracteres só irá abrir e fechar a janela .

Se o modo de letras maiúsculas e minúsculas for compatível, os últimos botões do reconhecimento de caracteres serão em letras maiúsculas e letras minúsculas.

### **Pesquisa pontual**

Digite um Endereço total ou parcial, Contato ou PDI na barra de pesquisa e o sistema irá pesquisar e exibir todas as correspondências.

Os contatos pesquisados incluem tanto a lista de contatos do telefone conectado quanto a lista de contatos do veículo.

### **Processo de pesquisa**

O processo de priorização da pesquisa serve para ajudar a encurtar o tempo de localização de resultados. Quando uma correspondência de 100% é encontrada em uma pesquisa, as pesquisas restantes são anuladas.

O sistema conduz a pesquisa na ordem seguinte:

1. Lista de contatos do veículo
2. Lista de contatos do telefone conectado
3. PDIs
4. Endereços

Os Contatos são concluídos primeiro porque a lista será relativamente curta e pode ser concluída rapidamente.

PDIs vêm em seguida, pois o tempo necessário para pesquisa do PDI médio é uniforme. O menor desvio durante uma pesquisa significa uma média de menos tempo necessário.

Os Endereços vêm por último, pois o desvio padrão de uma pesquisa de endereço é muito grande.

Algumas pesquisas de endereços são muito rápidas, mas outras podem levar muito tempo. Por isso, a pesquisa de endereço não seria realizada, a menos que não fosse possível encontrar uma boa correspondência em Contatos ou PDIs.

### **Preenchimento automático**

O preenchimento automático é pré-carregado com todos os destinos e nomes de categoria de PDI recentes. Pesquisas de nomes de PDI anteriores serão lembradas.

Se for encontrado apenas um tipo de resultado, a tela de resultado de tipo único será mostrada. Em cada grupo eles são listados por ordem de confiança. Ou seja, o resultado com mais alta confiança virá em primeiro.

Se vários tipos de correspondências forem encontrados, será exibida a lista de resultados com a correspondência de mais alta confiança.

## 34 Sistema de navegação

Correspondências de Endereços e Contatos são mostradas no formato de lista em largura total. Os resultados de correspondência exibirão ícones exclusivos para endereços completos, ruas, interseções, cidades, estados e países.

PDI's são mostrados em formato de lista dividida, com o mapa à direita exibindo os locais das correspondências. O ícone de marca ou o ícone de categoria é exibido para os resultados de correspondência.

Quando uma lista é exibida, os resultados de um tipo específico podem ser filtrados tocando nos botões do filtro na parte superior da tela. Quando não há nenhum resultado específico para um tipo selecionado, uma mensagem é indicada na lista.

Por exemplo:

- No caso de nenhum endereço: "Nenhum endereço encontrado em <estado/região> "

- No caso de nenhum PDI: "Nenhum PDI encontrado dentro de <75 km/800 km>." Essa distância é mostrada dependendo do raio concluído e das unidades selecionadas no momento.
- No caso de nenhum contato: "Nenhum contato encontrado. "

O sistema realiza pesquisas parciais em contatos, portanto, digitar um nome ou sobrenome localiza uma correspondência. Não é necessário digitar o nome do contato inteiro para que ele seja encontrado em uma pesquisa.

Tocar em um contato listado na lista de resultados mostra a exibição detalhada de contatos padrão para selecionar um item, como um endereço para iniciar o itinerário, ou um número de telefone para realizar uma chamada.

### Endereço

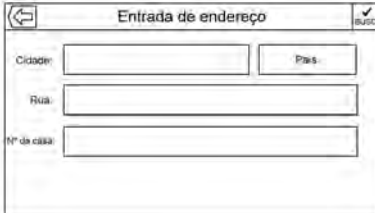

Entrada de endereço

Cidade:  País:

Rua:

Nº de casa:

- Um destino pode ser pesquisado digitando no teclado o endereço, a interseção, a rodovia ou pista de entrada da autoestrada. Essas informações são digitadas e exibidas no campo de informações. Toque no ícone de pesquisa para iniciar a pesquisa.

Por exemplo:

**Cidade:** Crawford

**Rua:** Rua principal

**Casa nº:** 12334

- Informações sobre o estado não precisam ser incluídas no campo de pesquisa se você estiver inserindo um endereço cuja localização seja no mesmo estado.



- Sempre que a exibição do teclado for acessada, será exibido o último texto digitado, mesmo que ele não tenha sido pesquisado.
- Um endereço parcial ou completo pode ser digitado no campo de pesquisa. Se for digitado um endereço parcial, o sistema tenta usar o conhecimento local para preencher as informações adicionais. Por exemplo, se não for informado um nome de cidade ou de estado, o sistema pressupõe uma pesquisa na cidade atual ou em uma cidade próxima no estado atual. O sistema também é capaz de reconhecer formatos de endereços de acordo com outras regiões.

Se um endereço ou local de destino que estiver sendo inserido for fora do país, a abreviação de país deve ser incluída depois do endereço.

### **Erros de ortografia**

O sistema oferece alternativas se o termo pesquisado não for encontrado com exatidão. O sistema utiliza o termo mais próximo encontrado e apresenta esses resultados.

O sistema primeiro pesquisa o termo exato inserido. Se não for encontrada nenhuma correspondência, são utilizadas palavras parciais.

### **Pesquisa em andamento**

Toque no botão Pesquisar, a tela de resultados é exibida com o indicador de atividade. Há um item na Lista que não pode ser selecionado, que diz "Buscando", para indicar que a pesquisa está em andamento.

Depois que os resultados são encontrados, a tela da lista correta é exibida.

### **Nenhum resultado encontrado**

Se nenhum resultado for encontrado para um termo de pesquisa inserido, um aviso é exibido, indicando que nenhum resultado foi encontrado. Toque no botão de tela OK para voltar à exibição do teclado.

### **Exibição de resultados**

Se uma única correspondência for localizada ao fim de uma pesquisa, a lista não é mostrada, mas a exibição Detalhes do destino, sim. Toque em Voltar, na exibição Detalhes do destino, para voltar à tela da lista de resultados. Se foi uma pesquisa de PDI, o botão Continuar pesquisa de PDI estará disponível caso esse não tenha sido o PDI desejado.

### **Locais de interesse (PDI)**

Enquanto estiver na Tela inicial, toque no botão de tela Nav para ver uma exibição do mapa. Toque no botão de tela DESTINO para ir para a exibição das informações de destino.

## 36 Sistema de navegação



1. Toque no botão da tela PDIs para exibir uma lista de Categorias de PDI.  
O primeiro item da lista em toda lista de PDI é uma função de pesquisa. Para o nível mais alto de categorias, toque no botão de tela Solettrar nome ou selecione uma categoria e pesquise dentro dessa seleção.
2. Selecione uma categoria de PDI para exibir subcategorias.
3. Quando uma subcategoria selecionada não tem resultados na área circundante, a pesquisa é expandida até que um resultado seja encontrado.

4. Se for selecionada uma categoria de alto nível, como restaurantes, o mapa amplia a região próxima à posição do veículo para mostrar as correspondências mais próximas. Quando uma lista é exibida, ela pode ser filtrada para um tipo específico tocando no botão do filtro na parte superior da tela. Se não houver nenhum resultado específico para um tipo de filtro selecionado, uma mensagem é indicada na lista.
5. Aplique panorâmica ou zoom no mapa usando gestos com os dedos para minimizar a lista de PDIs e para interagir com o mapa. Os ícones que foram mostrados antes continuam a ser exibidos e atualizados. A lista também é atualizada com base no local em que o mapa foi exibido em panorâmica ou ampliado. A pesquisa de PDIs é restrita ao local para onde o mapa foi movido.

6. Se o mapa de pesquisa for tocado para recentralizar, as cruzes são mostradas para indicar o centro do novo local de pesquisa. Se o usuário tocar no ícone de um PDI enquanto o mapa estiver totalmente expandido, um texto explicativo será exibido. Toque no texto explicativo para ver a exibição de detalhes do destino.
7. Toque no botão de redefinição do mapa para que o mapa retorne ao zoom automático e à pesquisa. Ele é recentralizado em torno da posição do veículo, da rota, do destino ou de outro local especificado para a pesquisa. O botão REINICIAR do mapa só é exibido se o mapa tiver sido ajustado manualmente.

Se forem encontrados vários tipos de correspondência, a lista Tudo é mostrada com os resultados classificados por ordem de confiança com o resultado de mais alta confiança em primeiro lugar.

**Uso do teclado**



O PDI pode ser pesquisado por meio de nome do PDI, categoria, nome e categoria ou número de telefone no teclado.

Por exemplo, digite informações como:

**Nome do PDI:** Gastronomia mundial

**Categoria de PDI:** Restaurantes

**Nome do PDI e categoria:** Restaurantes de gastronomia mundial

**Número de telefone do PDI:** 0001222555

Além disso, um local pode ser digitado se o PDI não estiver próximo. Essa pesquisa será então feita em torno do local informado.

Por exemplo, digite informações como:

## 38 Sistema de navegação

### Nome do PDI e localização:

Gastronomia mundial em São Paulo, SP

Os resultados da pesquisa do teclado do PDI serão exibidos na ordem em que forem encontrados.

### Local de pesquisa do PDI



Se o usuário estiver procurando PDIs ou pesquisando resultados no teclado em um local diferente do que foi pesquisado anteriormente, toque no botão Opções de busca na vista mapa para especificar um local diferente.

Toque em uma opção exibida no menu Escolher área de busca.

- PDIs na rota
- PDIs próximos
- PDIs próximos do destino
- PDIs em outra localidade

### **PDIs favoritos (se disponível)**

Locais, categorias ou um ID de cadeia de PDI específica podem ser salvos como Favoritos na exibição de PDIs.

Toque na seta para cima ▲ para mostrar o Interaction Selector (Seletor de interação) e, em seguida, arraste para cima para mostrar os locais Favoritos.

Mantenha pressionado em um local favorito, depois, toque na categoria a ser salva. Sempre que um conjunto de PDIs for agrupado, como em uma categoria, a categoria inteira é salva nos

favoritos para ser recuperada posteriormente. Sempre que um conjunto de PDIs pertencente à mesma ID de cadeia for salvo nos favoritos, uma mensagem de aviso de salvamento da cadeia de PDI é exibida, perguntando se somente aquele local deve ser salvo ou se toda a cadeia deve ser salva. PDIs só são agrupados por cadeia quando a ordem de classificação for Alfabética. Toque no botão Sort (Classificar) para alterar a ordem de classificação.

### **Recuperação de uma categoria ou cadeia de PDI (se equipado)**

Se uma categoria ou cadeia de PDI favorita for recuperada, o sistema exibe uma lista de resultados correspondentes iniciando nas proximidades, mas permite uma pesquisa de outros locais. Toque no botão Search Options (Opções de pesquisa) para especificar um local diferente.

## 40 Sistema de navegação

### Como alterar categorias de PDI (se disponível)

Categorias de PDI podem ser atribuídas a uma categoria diferente, usando o mesmo método de atribuição de categoria a uma entrada da Agenda. Ao editar, o lado direito da tela exibe o nome da categoria atual.

### Exclusão do PDI (se disponível)

Categorias de PDI podem ser excluídas selecionando Editar e, depois, Apagar. Um pop-up é exibido para confirmação da exclusão.

### Destinos salvos

Selecione um destino salvo em Contatos ou Destinos recentes.

### Contatos

Selecione o botão CONTATOS para exibir a lista de contatos do veículo ou um dispositivo Bluetooth conectado. Se determinado contato tiver um endereço único associado a ele, este contato terá um botão de função de item da lista de Rota rápida próximo a ele. Contatos sem este botão têm diversos endereços ou nenhum. Toque no botão Rota rápida para ir para a vista de detalhes do Destino.

Toque em um endereço, na Rota rápida ou na lista de contatos, ou em um endereço específico da lista de detalhes do contato, para ir para a exibição do destino que mostra esse endereço no mapa.

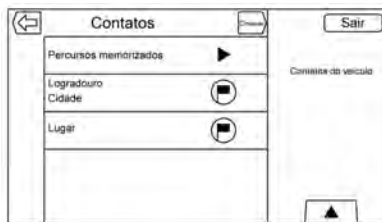

Viagens de Contatos podem ser salvas e recuperadas. A ordem se baseia em quando a viagem foi usada pela última vez. Quando as viagens são salvas, recebem um título padrão do nome do destino final. Se não houver viagens salvas, esse item de lista fica oculto.

### Destinos favoritos

- Os destinos podem ser salvos como Favoritos para serem recuperados posteriormente. Dependendo do favorito, quando um endereço ou PDI favorito for recuperado, a exibição Detalhes do destino é mostrada.
- Quando um endereço favorito está sendo seguido, ele é mostrado como ativo. Toque no favorito ativo para suspender essa rota.
- Salve locais como Favoritos para recuperá-los mais tarde na exibição Detalhes do destino.

### Armazenamento de favoritos na lista Detalhes do contato

O nome de um contato ou alguma informação do contato, como telefone, e-mail ou endereço dos Detalhes do contato, pode ser armazenado como Favorito.

- Toque e arraste para cima na lista de botões do Seletor de interação para mostrar os botões de Favoritos.
- Toque e mantenha pressionado no local do favorito enquanto exibe um contato na lista Detalhes do contato. O nome e todas as informações do contato podem ser armazenados.
- Toque para salvar como favorito. O rótulo do favorito será o nome do contato.
- Toque no Favorito para mostrar exibição de destino.

### Armazenamento de favoritos do mapa

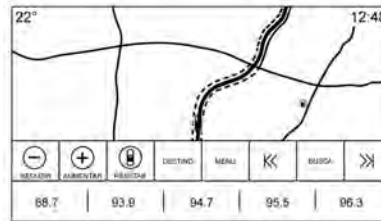

Locais de favoritos podem ser armazenados na Visualização do mapa.

Se não estiver em orientação de rota, o local do veículo atual será salvo como Favorito. Se estiver em orientação de rota, o destino final será salvo.

Toque e arraste para cima na lista de botões do Seletor de interação para mostrar os botões de Favoritos. Mantenha o local do favorito pressionado em Visualização do mapa para salvá-la.

### Orientação da rota

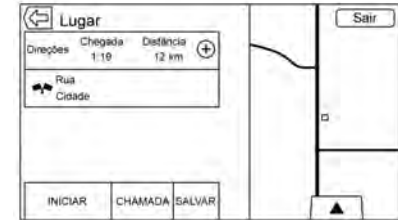

- Toque em INICIAR para acessar a vista de navegação principal e iniciar a orientação de rota.
- Se o sistema tiver uma rota ativa, uma janela pop-up será exibida, "O que você deseja fazer com este destino?" As opções são: Adicionar como dest. intermediário, Definir novo destino ou Cancelar .
- Se for adicionado um local, ele é colocado na localização que conduz à rota mais eficiente.
- Há um número máximo de locais que podem ser adicionados ao sistema. Quando o número máximo de locais for alcançado, um pop-up será exibido

## 42 Sistema de navegação

indicando que um local deve ser excluído antes de poder adicionar outro novo. O sistema manterá esse local em uma lista Destinos intermediários pendentes e ele será adicionado automaticamente à rota quando houver uma posição disponível, seja chegando em um local ou excluindo um local.

- Para salvar um local, toque no  para exibir o botão Favorite (Favorito). Toque e mantenha pressionado um local favorito para salvar o local mostrado como Favorito.

### Tempo de chegada estimado (ETA) e distância

- Quando está em orientação de rota, o sistema mostra o Tempo de chegada estimado (ETA) ou o tempo de viagem, ou a distância do percurso.
- O ETA e o tempo do percurso são calculados usando as informações de tráfego disponíveis.

- Se estiver em um percurso de local, ETA, tempo de viagem e distância do percurso são todos mostrados em relação ao destino final.
- O ETA final é mostrado levando em conta fusos horários atravessados pelos quais a rota passou.
- Toque na área de informações do ETA para alternar entre tempo de chegada estimado, tempo total resultante da viagem e distância do percurso.

### Nome da rua atual

O nome da rua atual na qual se encontra o veículo é exibido na parte inferior central do visor.

Ao dirigir fora da estrada ou em estrada desconhecida, a mensagem Local fora da estrada é exibida.

### Orientação de pista na cidade

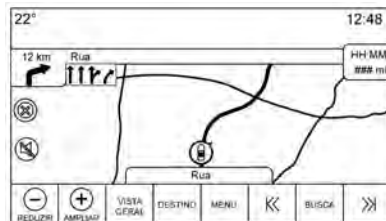

Quando uma manobra estiver próxima contendo informações sobre orientação de pista na cidade, ela substituirá o indicador de manobra normal.

As setas expandem em direção ao centro da tela para que as manobras possam ser identificadas mais facilmente.



**Orientação de pista em rodovia**

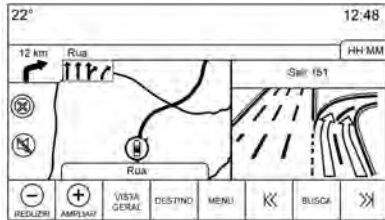

A imagem de exibição de entroncamento é exibida na margem direita da tela e cobre temporariamente as informações de distância. A posição atual do veículo e o nome da rua são movidos para a esquerda e centralizados na vista mapa disponível quando ela é exibida.

**Modo fora da estrada**

Quando o veículo está fora da estrada, o sistema exibe a seta de fora da estrada no indicador de curva e exibe “Off Road Location” (Local fora da estrada) no campo de nome da rua.

**Chegada no destino**

As informações de revisão de rota são exibidas no local do indicador de curva e o endereço de destino no campo de nome da rua.

**Informações do áudio**

As informações do áudio permanecem na mesma posição, no canto inferior direito do visor.

As informações de nome da rua atual ficam no mesmo local, mas serão truncadas se necessário.

**Lista trajeto**

Toque no indicador de próxima curva para exibir a lista de curvas ou a lista de locais. O Interaction Selector (Seletor de interação) é minimizado automaticamente.

Toque no ≡ para exibir as seguintes opções:

**Destino**

Toque no botão de tela DESTINO para adicionar um local ou alterar o destino enquanto visualiza a lista de

curvas. Ao tocar no botão de tela DESTINO, o visor mostra as telas Destino.

**Finalizar orientação**

Toque no botão Fim da tela para suspender a rota atual na lista de trajetos. Ao tocar no botão Fim da tela, a lista de trajetos é encerrada e o visor volta à vista principal do mapa.

**Evitar áreas**

Toque no botão de tela Evitar áreas para selecionar o nome da estrada que deve ser evitada. O sistema exibe uma janela pop-up perguntando quantas quilômetros, ou se toda a estrada, devem ser evitadas.

**Lista trajeto**



## 44 Sistema de navegação

- Quando estiver em um percurso de local, toque no botão do Seletor de interação LISTA TRAJ. para mostrar a lista de curvas. Ao entrar em uma lista de curvas, a próxima instrução de manobra é falada.
- O título da lista de curvas é o nome ou o endereço do destino. Toque no botão de informações ao lado do nome do destino para exibir as informações do destino.
- A lista de curvas é classificada na ordem, com a próxima manobra na parte de cima da lista e as manobras subsequentes listadas abaixo dela. A próxima manobra é sempre destacada quando após a entrada na Lista de trajetos, para mostrar rapidamente qual é a próxima manobra.
- Cada manobra indica a distância entre esta e a manobra anterior, ou o local atual do veículo. A próxima manobra na parte de cima entrará em contagem regressiva até a manobra ser

alcançada e, depois, próxima manobra iniciará a contagem regressiva.

- Cada manobra tem um tempo de chegada estimado com base nas condições de condução atuais.

### Percursos memorizados

Percursos de locais podem ser salvos para recuperação posterior. Toque no botão + na lista de locais para salvar o percurso na lista Percursos memorizados da lista de contatos do veículo. Quando os percursos são salvos, recebem um título padrão do destino final. A opção percursos memorizados pode ser editada selecionando o botão do item de lista Editar para acessar a tela e edição da entrada salva. O único campo que pode ser editado é o campo nome. Toque no campo nome para acessar a exibição do teclado. Digite a alteração do nome. Essa alteração é salva automaticamente quando feita pelo teclado.

O percurso salvo também pode ser excluído do modo de edição. Toque no botão apagar e a janela pop-up de confirmação de exclusão será exibida.

### Destinos intermediários



- Quando estiver em um trajeto com destinos intermediários, toque no indicador de próxima curva para exibir a lista de locais. A exibição do último local é mostrada, que pode ser Destino intermediário, Lista trajeto, ou Editar.
- A lista de locais é classificada na ordem, com o próximo local na parte de cima da lista. Cada local é indicado com um ícone numerado, começando com o próximo local.

- Para indicar qual o segmento da rota do próximo local e qual o restante da rota, eles aparecem em cores diferentes.

#### Rota otimizada

- Toque no botão OTIMIZAR da tela para otimizar o percurso do local atual.
- A otimização é feita de acordo com o modo como as preferências são definidas para novas rotas, por exemplo, rota mais rápida, distância mais curta ou ecológica.
- Enquanto o sistema está otimizando a rota, o percurso do local tem o indicador de atividade exibido acima dele. Se o sistema estiver calculando o ETA e a distância do percurso para um local, o indicador de atividade será exibido no cabeçalho da lista.
- Quando o percurso do local é criado pela primeira vez ou locais adicionais são adicionados a um percurso de

local existente, eles são adicionados ao local que levaria a uma rota otimizada.

- Se um destino já estiver planejado e um local for adicionado, ele será adicionado antes ou depois do destino atual, o que resultará na rota mais ideal.
- Se estiver em um percurso de local que consista em dois ou mais destinos, qualquer local extra será adicionado ao local que resulte na rota mais ideal.

#### Editar rota

- Toque no botão de tela EDITAR para modificar a ordem ou remover um local da rota. Pressione o botão Apagar da tela para remover um local da rota.
- Um pop-up é exibido pedindo a confirmação da exclusão do local.

## Sistema de posicionamento global (GPS)

A posição do veículo é determinada usando sinais de satélite, vários sinais do veículo e dados do mapa.

Em certos momentos, outras interferências, como a condição do satélite, a configuração da estrada, a condição do veículo e/ou outras circunstâncias, poderão afetar a capacidade do sistema de navegação determinar a posição precisa do veículo.

O GPS mostra a posição atual do veículo usando sinais enviados pelos satélites de GPS. Quando o veículo não estiver recebendo sinais dos satélites, um símbolo será exibido na tela do mapa.

Consulte *Símbolos de navegação* ⇨ 28.

Este sistema poderá não estar disponível ou poderá ocorrer interferência se alguma das condições a seguir for verdadeira:

## 46 Sistema de navegação

- Sinais obstruídos por prédios altos, árvores, grandes caminhões ou um túnel.
- Satélites sofrendo manutenção ou melhorias.

Para obter mais informações se o GPS não estiver funcionando adequadamente, consulte *Problemas com o guia de rotas* ⇨ 46 e *Se os sistema necessita de manutenção* ⇨ 47.

### Posicionamento do veículo

Em alguns momentos, a posição do veículo no mapa poderá ser imprecisa devido a um ou mais dos seguintes motivos:

- O sistema rodoviário mudou.
- O veículo está trafegando em superfícies de estradas escorregadias, como areia, cascalho ou neve.
- O veículo está trafegando em estradas com ventos ou longas estradas retas.

- O veículo está se aproximando de um prédio alto ou um veículo grande.
- Ruas correm em paralelo a uma autoestrada.
- O veículo foi transportado por um guincho ou balsa.
- A calibragem da posição atual está definida incorretamente.
- O veículo está trafegando em alta velocidade.
- O veículo mudou de direção mais de uma vez ou está em uma via circular de estacionamento.
- O veículo está entrando e/ou saindo de um estacionamento, garagem ou terreno com um teto.
- O sinal do GPS não está sendo recebido.
- Um bagageiro de teto está instalado no veículo.
- Correntes para pneus foram instaladas.

- Os pneus foram substituídos ou estão gastos.
- A pressão dos pneus está incorreta.
- Primeiro uso da navegação depois que os dados do mapa foram atualizados.
- A bateria do veículo ficou desconectada por vários dias.
- O veículo está em meio a trânsito pesado, sendo conduzido a baixa velocidade, parando e reiniciando o movimento repetidamente.

### Problemas com o orientação de rotas

A orientação inadequada de rota pode ocorrer sob uma ou mais das seguintes condições:

- Uma curva não foi feita na rua indicada.
- A orientação de rota poderá não estar disponível ao usar novo roteamento automático para a próxima curva à direita ou à esquerda.

- A rota pode não ter sido alterada ao usar nova rota automática.
- Não há orientação de rota ao mudar de direção em uma interseção.
- Nomes plurais de lugares poderão ser ocasionalmente anunciados.
- Poderá levar um longo tempo para operar uma nova rota automática durante condução em alta velocidade.
- A nova rota automática poderá exibir uma rota retornando ao local definido ao ir para um destino sem passar por um local definido.
- A rota proíbe a entrada de um veículo devido a uma regulamentação de horário, temporada ou qualquer outra que possa ser dada.
- Algumas rotas poderão não ser pesquisadas.
- A rota ao destino poderá não ser exibida se houver novas ruas, se as ruas tiverem mudado recentemente ou se certas ruas

não estiverem listadas nos dados do mapa. Consulte *Mapas* ⇨ 28.

Para recalibrar a posição do veículo no mapa, estacione com o veículo em funcionamento por dois a cinco minutos, até que a posição seja atualizada. Verifique se o veículo está estacionado em um local seguro e se tem uma vista clara do céu, longe de obstruções grandes.



### **Se os sistema necessita de manutenção**

Se o sistema de navegação precisar de reparos e as etapas aqui listadas tiverem sido seguidas, mas ainda houver problemas, consulte *Problemas com o orientação de rotas* ⇨ 46.

### **Explicações sobre base de dados**

Áreas de cobertura variam com relação ao nível de detalhe do mapa disponível para qualquer área determinada. Algumas áreas apresentam níveis de detalhe maiores do que outras. Se isto ocorrer, não significa que há um problema com o sistema.

### Reconhecimento de voz

O reconhecimento de voz permite a operação viva-voz em aplicações de navegação, áudio e telefone. Esse recurso pode ser iniciado pressionando o botão  no volante ou tocando em  no visor da tela sensível ao toque.

No entanto, nem todos os recursos nessas áreas são compatíveis com comandos de voz. Geralmente, somente tarefas complexas que exigem diversas interações manuais para conclusão são compatíveis com comandos de voz.



Por exemplo, tarefas que têm o pressionar de um ou mais botões, como a seleção de uma música ou um artista a reproduzir a partir de um dispositivo de mídia, seriam suportadas por comandos de voz. Outras tarefas, como ajustar o volume ou buscar para cima ou para baixo, são recursos de áudio facilmente executáveis

pressionando um ou dos botões e não são suportados por comandos de voz.



O reconhecimento de voz pode ser usado quando a ignição está ligada ou quando a Energia acessória retida (RAP) está ativa. Consulte "Energia acessória retida (RAP)" no manual do proprietário.

#### Uso do reconhecimento de voz

O reconhecimento de voz fica disponível depois que o sistema é inicializado. Ele inicia quando a ignição é ligada. A inicialização pode levar alguns instantes.

1. Pressione  no controle do volante para ativar o reconhecimento de voz, ou toque em  na tela sensível ao toque do Conforto e conveniência no console central.
2. O sistema de áudio é silenciado e o sistema reproduz uma solicitação seguida de um bipe.

3. Aguarde até o final do bipe e fale claramente um dos comandos descritos nesta seção.

Pressione  para interromper a solicitação do sistema de reconhecimento de voz. Por exemplo, se o aviso parecer estar levando muito tempo para terminar, pressione  novamente o bipe deve soar imediatamente.

Há dois modos de solicitação de voz suportados:

- Solicitações verbais longas: Os avisos mais longos apresentam mais informações sobre as ações compatíveis.
- Solicitações curtas: Os avisos curtos apresentam instruções simples sobre o que pode ser enunciado.

Se um comando não for falado, o sistema de reconhecimento de voz enuncia um aviso de ajuda.

### Solicitações e exibições na tela

Enquanto uma sessão de reconhecimento de voz está ativa, botões correspondentes podem ser exibidos na tela ou no DIC. A interação manual na sessão de reconhecimento de voz é possível. A interação durante uma sessão de voz pode ser concluída inteiramente usando comandos de voz, ou algumas seleções podem agilizar uma sessão. Se for feita uma seleção usando um controle manual, a caixa de diálogo irá progredir da mesma forma se a seleção fosse feita por um comando de voz. Quando o sistema conseguir concluir a tarefa ou a sessão for encerrada, a caixa de diálogo de reconhecimento de voz é interrompida.

Um exemplo desse tipo de intervenção manual é tocar em um dado de uma lista de números exibida em vez de falar o número associado ao dado desejado.

### Para cancelar o reconhecimento de voz

- Toque no botão "Home" (página inicial) da tela. Pressionar este botão encerrará uma sessão de reconhecimento de voz que tenha sido iniciada pressionando o botão na tela tátil do rádio.
- Toque ou diga "Cancelar" ou "Encerrar" para encerrar a sessão de reconhecimento de voz e exibir a tela de onde o reconhecimento de voz foi iniciado.
- Pressione  nos comandos do volante para encerrar a sessão de voz e exibir a tela de onde o reconhecimento de voz foi iniciado.

### Dicas úteis para falar comandos

O reconhecimento de voz pode compreender comandos pronunciados naturalmente na forma de frases, ou comandos diretos que enunciem a aplicação e a tarefa.

A maioria dos idiomas não é compatível com comandos de idiomas naturais na forma de frases. Para esses idiomas, use comandos diretos, como exemplos mostrados no visor.

Para obter os melhores resultados:

- Ouça o aviso e aguarde o bipe antes de dizer um comando ou resposta.
- Diga "Ajuda" ou olhe no visor da tela para obter exemplos de comandos.
- A solicitação do sistema de reconhecimento de voz pode ser interrompida enquanto estiver em reprodução pressionando .

Por exemplo, se a solicitação demorar a ser encerrada, para pronunciar o comando sem aguardar a conclusão da solicitação, pressione .

- Diga o comando naturalmente, não muito rápido nem muito lento. Use comandos diretos sem muitas palavras extras.

## 50 Reconhecimento de voz

- Normalmente comandos de telefone e de áudio podem ser falados em um só comando.  
Por exemplo, diga "Ligar para John no trabalho", "Reproduzir" seguidos do nome do artista ou da música, ou "Sintonizar" seguido do número da estação de rádio.
- Destinos de navegação são muito complexos para um só comando. Primeiramente, diga um comando que explique o tipo de destino desejado, como "Quero direções para um Endereço", "Navegar para um cruzamento", "Preciso encontrar um Local de interesse ou PDI", ou "Direções para um Contato." O sistema responderá solicitando mais detalhes. Após dizer "Local de interesse". só grandes cadeias estarão disponíveis por nome. Cadeias são empresas com pelo menos 20 filiais. Para outros PDIs, diga o nome de uma categoria, como

"Restaurantes" ,"Shopping centers" ou "Hospitais."

Não é preciso memorizar termos de comandos específicos. Comandos diretos podem ser entendidos mais claramente pelo sistema. Um exemplo de comando direto seria "Ligar para 555-1212 ". Exemplos desses comandos diretos são exibidos na maioria das telas enquanto uma sessão de voz está ativa. Se "Telefone" ou os "Comandos do Telefone" for enunciado, o sistema entenderá que uma chamada telefônica está sendo solicitada e responderá com perguntas para obter detalhes suficientes.

Se o número de telefone tiver sido salvo com um nome e um lugar, o comando direto deverá incluir ambos, por exemplo "Ligar para John no trabalho."

### **Uso do reconhecimento de voz para opções de lista**

Quando uma lista é exibida, um aviso de voz solicita a confirmação ou a seleção de uma opção dessa

lista. É possível fazer uma seleção manualmente selecionando o item ou falando o número da linha do item a ser selecionado.

Quando a tela contém uma lista, pode haver opções disponíveis, mas que não estejam exibidas. A lista em uma lista de reconhecimento de voz funciona da mesma maneira que a lista de outras telas. A função de rolar ou passar pode ser usada para ajudar a exibir outras entradas da lista.

Rolar manualmente ou mudar as páginas da lista em uma tela durante uma sessão de reconhecimento de voz poderá suspender o evento de reconhecimento de voz atual e reproduzirá o aviso "Faça a seleção na lista usando os controles manuais ou pressione no botão "Voltar" da tela para tentar novamente".

Se a seleção manual levar mais de aproximadamente 15 segundos, a sessão termina e avisa que esgotou o tempo limite. A tela retornará à tela em que o reconhecimento de voz foi iniciado.



### O comando Voltar

Diga "Voltar" ou pressione o botão BACK para acessar a tela anterior.

Se estiver no reconhecimento de voz e "Voltar" for enunciado até a tela inicial, e "Voltar" sendo enunciado mais uma vez, a sessão de reconhecimento de voz será cancelada.

### Ajuda

Diga "Ajuda" em alguma tela de reconhecimento de voz e o aviso de ajuda da tela é exibido. Além disso, um pop-up exibe uma versão de texto do aviso da ajuda.

Dependendo de como o reconhecimento de voz foi iniciado, o pop-up Ajuda será exibido no painel de instrumentos ou na tela sensível ao toque do Conforto e conveniência. Toque no botão Rejeitar para dispensar o pop-up.

Pressionar  enquanto o aviso de ajuda é reproduzido encerra o aviso e faz soar um bipe. Fazer isso

interrompe o aviso de ajuda para que um comando de voz possa ser usado.

### Reconhecimento de voz para o rádio (se disponível)

Algumas telas de áudio têm um botão de reconhecimento de voz () para iniciar o reconhecimento de voz do áudio. Se o botão de voz for tocado em uma tela de rádio, os comandos de voz dos recursos de rádio e mídia ficam disponíveis.

**"Mudar para AM"** : Mudar faixas para AM e sintonizar na última estação de rádio AM.

**"Mudar para FM"** : Mudar faixas para FM e sintonizar na última estação de rádio FM.

**"Sintonizar em <frequência AM> AM"** : Sintonizar na estação de rádio cuja frequência seja identificada no comando (como "noventa e cinco").

**"Sintonizar em <frequência FM> FM"** : Sintonizar na estação de rádio cuja frequência seja identificada no comando (como "cento e um ponto zero").

### Reconhecimento de voz para navegação

**"Navegação"** : Inicia um diálogo para inserir uma informação de destino específica.

O reconhecimento de voz para navegação não estará disponível quando o rádio estiver configurado para o idioma inglês.

## 52 Reconhecimento de voz

---

**"Comandos Navegação"** : Inicia um diálogo para inserir uma informação de destino específica.

**"Endereço de destino"** : Inicia um diálogo para inserir um endereço de destino específico, que inclua o endereço inteiro consistindo em número da casa, nome da rua, cidade e estado/província.

**"Cruzamento no destino"** : Inicia um diálogo para inserir uma interseção de destino específica.

**"Local de interesse de destino"** : Inicia um diálogo para inserir uma categoria de Ponto de interesse de destino ou nome de marca importante (se equipado).

Nem todos os nomes de marcas de empresas estão disponíveis para entrada por voz. A maioria das grandes cadeias, como as com mais de 20 filiais, devem estar disponíveis para pesquisa por nome, mas o nome deve ser falado com exatidão. Apelidos ou nomes curtos das empresas provavelmente não serão encontrados. Empresas

menos conhecidas podem precisar ser localizadas por categoria, como fast food, hotéis ou bancos.

**"Contato de destino"** : Inicia um diálogo para inserir um nome de contato de destino específico.

**"Parar Rota"** : Encerrar orientação de rota.

### Reconhecimento de voz para o telefone

**"Ligar <nome do contato>"** : Inicia uma chamada para um contato inserido. O comando pode incluir a localização se o contato tiver números de localização armazenados.

**"Ligar <nome do contato> Em casa", "No trabalho", "Em dispositivo móvel" ou "Em outro"** : Inicia uma chamada para um contato e local inseridos em casa, no trabalho, no celular ou em outro telefone.

**"Ligar <número de telefone>"** : Inicie uma chamada para um número de telefone padrão com

sete ou 10 dígitos, e também números de emergência de três dígitos.

Se a chamada estiver sendo iniciada fora da região, diga "Ligar <número do telefone>," em seguida, depois que o sistema ler o número de volta, repita o comando "Ligar" para iniciar a chamada. Se o número não estiver correto, "Deletar" irá excluir o número e permitir que seja inserido novamente. Se o número não estiver completo, fale os dígitos restantes.

**"Emparelhar Telefone"** : Inicia o processo de pareamento Bluetooth. Siga as instruções no visor do rádio.

**"Mudar telefone"** : Seleciona um telefone diferente para chamadas realizadas.

**"Teclado voz"** : Inicia um diálogo para inserir números especiais, como números internacionais. Os números podem ser inseridos em grupos de dígitos, com cada grupo de dígitos sendo repetido de volta pelo sistema. Se o grupo de dígitos não estiver correto, o comando

"Deletar" removerá o último grupo de dígitos e deixará que sejam reinseridos. Depois que o número inteiro tiver sido inserido, o comando "Ligar" começará a discar o número.

**"Caixa postal":** Inicia uma chamada para números de correio de voz.

### Teste de voz

A teste de voz permite o acesso aos comandos de reconhecimento de voz no celular, por exemplo, Siri ou Comando de voz. Consulte o guia do usuário do fabricante do celular para ver se o aparelho suporta esse recurso. Para ativar o sistema de reconhecimento de voz do telefone, mantenha

pressionado  no volante por alguns segundos.

## Telefone

### Bluetooth (Visão geral)

#### Uso do reconhecimento de voz do Bluetooth

Para usar o reconhecimento de voz, pressione o botão **Ⓜ** no volante.

Use os comandos abaixo para os vários recursos de voz. Para obter informações adicionais, diga "Ajuda" em um menu de reconhecimento de voz. Consulte *Reconhecimento de voz* ⇨ 48 para obter ajuda no uso dos comandos de reconhecimento de voz.

#### Como fazer uma chamada

Chamadas podem ser feitas usando os comandos a seguir.

#### Uso do comando "Discar", "Chamar" ou "Ligar"

Para chamar um número:

1. Pressione **Ⓜ**. O sistema responde "Comando" seguido de um bipe.

2. Diga "Discar", "Chamar" ou "Ligar" seguido pelo número de telefone completo.

Use o comando "Teclado voz" para números internacionais ou especiais que incluam \* ou #.

Depois de conectado, a pessoa na ligação será ouvida nos alto-falantes.

Para chamar usando um contato da agenda:

1. Pressione **Ⓜ**. O sistema responde "Comando" seguido de um bipe.
2. Diga "Discar", "Chamar" ou "Ligar" e, depois, o nome do contato. Por exemplo, "Ligar John em casa".

Depois de conectado, a pessoa na ligação será ouvida nos alto-falantes.

#### Chamada para o número de emergência de três dígitos

1. Pressione **Ⓜ**. O sistema responde "Comando" seguido de um bipe.
2. Diga "Ligar <número de emergência de três dígitos>."

Depois de conectado, a pessoa na ligação será ouvida nos alto-falantes.

#### Como usar o comando "Mudar telefone"

1. Pressione **Ⓜ**. O sistema responde "Comando" seguido de um bipe.
2. Depois do tom, diga "Mudar telefone." O sistema exibe uma lista de telefones para selecionar.

#### Uso do comando "Teclado voz"

1. Pressione **Ⓜ**. O sistema responde "Comando" seguido de um bipe.

- Depois do tom, diga "Teclado voz." O sistema permite a entrada de números e caracteres especiais.

### Uso do comando "Caixa postal"

- Pressione  $\#$ 7. O sistema responde "Comando" seguido de um bipe.
- Depois do tom, diga "Caixa postal." O sistema disca o número da caixa de correio do telefone conectado.

### Para limpar o sistema

A não ser que as informações sejam excluídas do sistema Bluetooth do veículo, elas serão retidas. Isso inclui informações de pareamento do telefone. Para saber como excluir essas informações, consulte "Exclusão de um telefone emparelhado".

## Bluetooth (Controles do Sistema de Conforto e conveniência)

Para informações sobre como navegar pelo sistema de menus usando os controles do sistema de Conforto e conveniência, consulte *Uso do sistema* ⇨ 6.

### Pareamento

Um telefone celular compatível com Bluetooth deve estar emparelhado com o sistema Bluetooth e, a seguir, conectado ao veículo antes que possa ser usado. Consulte o guia do usuário do fabricante do telefone celular para ver as funções Bluetooth antes de parear o telefone celular.

### Informações de emparelhamento

- Um telefone Bluetooth compatível com música pode ser emparelhado com um veículo como telefone e como reproduzidor de música ao mesmo tempo.

- Até 10 dispositivos podem ser emparelhados com o sistema Bluetooth.
- O processo de emparelhamento é desativado quando o veículo está em movimento.
- O emparelhamento só precisa ser concluído uma vez, a não ser que tenham sido feitas alterações nas informações de emparelhamento ou se o celular for excluído do sistema.
- Somente um dispositivo Bluetooth pode ser conectado ao sistema de Bluetooth por vez.
- Se vários celulares emparelhados estiverem ao alcance do sistema, o sistema se conecta ao celular emparelhado na ordem em que foi usado pela última vez no sistema. Para vincular a um telefone emparelhado diferente, consulte "Como vincular um telefone diferente" adiante nesta seção.

### Como emparelhar um telefone

1. Toque no botão Telefone da tela inicial.
2. Selecione Telefones e selecione Emparelhar dispositivo.
3. Um Número de identificação pessoal (PIN) aparece no visor. O PIN, se necessário, pode ser usado na Etapa 5.
4. Inicie o processo de emparelhamento no celular que será emparelhado com o veículo. Consulte o guia do usuário do fabricante do telefone celular para obter informações sobre este processo.
5. Localize "Chevrolet MyLink" na tela. Siga as instruções no celular para inserir o PIN fornecido no Passo 3 ou confirme o código exibido na tela. Depois que o PIN é inserido com êxito ou o código é confirmado, o sistema responde com "<Nome do dispositivo>

emparelhado com sucesso" quando o processo de pareamento é concluído.

6. Se "Chevrolet MyLink" não aparecer, desligue o telefone ou remova a bateria dele e tente novamente.
7. Se o telefone solicitar que aceite a conexão ou que permita o armazenamento da agenda telefônica, selecione sempre aceitar e permitir. A agenda telefônica poderá não estar disponível se não for aceito.
8. Repita os passos 1-7 para emparelhar telefones adicionais.

### Como listar todos os telefones pareados e conectados

1. Toque no botão Telefone da tela inicial.
2. Selecione Telefones.

### Desconexão de um telefone conectado

1. Toque no botão Telefone da tela inicial.

2. Selecione Telefones.
3. Toque em **X** ao lado do telefone para desconectar .

### Como excluir um telefone emparelhado

Somente telefones desconectados podem ser excluídos.

1. Toque no botão Telefone da tela inicial.
2. Selecione Telefones.
3. Toque em **⊖** ao lado do telefone para excluir e siga os avisos na tela.

### Como conectar um telefone diferente

Para vincular a outro telefone, o novo telefone deve estar no veículo e emparelhado com o sistema Bluetooth.

1. Toque no botão Telefone da tela inicial.
2. Selecione Telefones.
3. Selecione o novo telefone ao qual vincular na lista de dispositivos não conectados.

### Alternância entre os modos Handset e Viva voz (se disponível)

Para alternar entre os modos handset e viva voz, toque no ícone Telefone na Tela inicial para exibir "Vista de chamadas".

- Enquanto a chamada ativa estiver em viva-voz, toque no botão Handset da tela para alternar para o modo handset. O botão da tela muda para Viva voz depois que o dispositivo Bluetooth confirma que está operando como handset.
- Enquanto a chamada ativa estiver em handset, toque no botão Viva voz da tela para alternar para o modo de viva-voz. O botão da tela muda para Handset depois que o dispositivo Bluetooth confirma que está operando como viva voz.

### Realização de uma chamada usando Contatos e Cham. Recentes

É possível fazer chamadas pelo sistema Bluetooth usando informações de contato do celular pessoal para todos os telefones compatíveis com o recurso Agenda. Familiarize-se com as configurações e a operação do telefone. Verifique se o celular é compatível com esse recurso.

Quando compatível, os menus Contatos e Cham. Recentes ficam disponíveis imediatamente.

O menu Contatos acessa a agenda armazenada no celular.

O menu Cham. Recentes acessa a(s) lista(s) de chamadas recentes do seu celular.

Para fazer uma chamada usando o menu Contatos:

1. Toque no botão de tela Telefone.
2. Selecione Contatos.
3. Selecione o nome a chamar.

4. Selecione o contato desejado a chamar.

Para fazer uma chamada usando o menu Cham. Recentes:

1. Toque no botão de tela Telefone.
2. Selecione Recentes.
3. Selecione o nome ou número para o qual ligar.
4. Se necessário, selecione entre chamadas Perdido, Recentes e Enviado selecionando o botão Vista no canto superior direito da lista.

### Como fazer uma chamada usando o teclado

Para fazer uma chamada discando os números:

1. Toque no botão de tela Telefone.
2. Selecione Teclado e insira um número de telefone.
3. Selecione Ligar para começar a discar o número.

### **Aceitando ou recusando uma chamada**

Quando uma chamada é recebida, o sistema de Conforto e conveniência é silenciado e um bip de toque é ouvido no veículo.

#### **Como atender uma chamada**

Há algumas maneiras de aceitar uma chamada:

- Pressione  nos controles do volante.
- Toque em Atender para exibir no visor do console central.

#### **Para recusar uma chamada**

Há algumas maneiras de rejeitar uma chamada:

- Pressione  nos controles do volante.
- Toque em Ignorar para exibir no visor do console central.

### **Chamada em espera**

A chamada em espera deve ser suportada no telefone Bluetooth e ativada por uma prestadora de serviço de rede sem fio para que funcione.

#### **Como atender uma chamada**

Há algumas maneiras de colocar uma chamada em espera:

- Pressione  nos controles do volante.
- Toque em Mudar para exibir no visor do console central.

#### **Para recusar uma chamada**

Há algumas maneiras de rejeitar uma chamada em espera:

- Pressione  nos controles do volante.
- Toque em Ignorar para exibir no visor do console central.

#### **Para alternar entre chamadas (somente chamadas em espera)**

Para alternar entre chamadas, toque no ícone de telefone na Tela inicial para exibir a "Vista de

chamadas". Enquanto estiver na vista de chamadas, toque nas informações da chamada em espera para alternar entre as chamadas.

### **Chamada com três participantes**

Para funcionar, a chamada com três participantes deve ser compatível no telefone Bluetooth e ativada pela operadora de serviço celular.

Para iniciar uma chamada com três participantes durante a chamada atual:

1. Em Modo de exibição de chamada, selecione Adicionar para adicionar outra chamada.
2. Inicia a segunda chamada selecionando em Recentes, Contatos ou Teclado.
3. Quando a segunda chamada estiver ativa, toque em "Modo de conferência" para inserir três participantes em conferência na chamada.



4. Quando todas as chamadas estiverem mescladas, o botão Mesclar se torna um botão Desfazer mesclagem. Toque para desfazer a mesclagem das chamadas. Algumas operadoras de serviço sem fio talvez não permitam que uma chamada mesclada se torne não mesclada.

### Como encerrar uma chamada

- Pressione  nos controles do volante.
- Toque em Fim no visor do console central para encerrar todas as chamadas existentes ou em Fim ao lado de uma chamada para encerrar só essa chamada.

### Tons Dual Tone Multi-Frequency (DTMF)

O sistema Bluetooth do veículo pode enviar números durante uma chamada. Isso é usado ao ligar para um sistema de telefone acionado por menu.

1. Toque no botão de tela Telefone.
2. Na Vista de chamadas, toque em  para suspender o Seletor de interação.
3. Selecione Teclado e insira o número.

### Caixa Postal

O número da secretária eletrônica padrão é o número do telefone conectado atualmente. O número de caixa de correio pode ser alterado nas configurações do Bluetooth.

Para discar um número e caixa de correio:

1. Toque no botão de tela Telefone.
2. Selecione Caixa Postal
3. Selecione Chamada.
4. Insira os tons DTMF usando o teclado, se necessário.

### Mensagens de texto

Se equipado, o Conforto e conveniência pode permitir que mensagens de texto sejam recebidas e respondidas.

Mensagens recebidas também podem ter o texto lido por voz.

Antes de usar o recurso de mensagens de texto, verifique se o telefone é compatível.

### Menu de texto

**Inbox** : Toque para exibir mensagens recebidas. Para visualizar uma mensagem, toque no nome do remetente. Toque no ícone para ouvir a mensagem de texto. Pressione BACK no painel ou toque em < para voltar ao menu anterior.

**Ajustes** : Consulte "Configurações de texto" mais adiante nesta seção.

**Responder** : Toque em responder usando uma mensagem de texto predefinida. Consulte "Configurações de texto".

**Ligar**: Toque para fazer uma chamada ao remetente da mensagem de texto.

### Como visualizar informações do remetente

Se equipado, toque no nome do remetente para visualizar as informações dele se as informações coincidirem com as informações de contato já armazenadas.

**Gerenciar mensagens predefinidas** : Toque para selecionar em um conjunto de mensagens rápidas. Toque na mensagem para enviar.

### Mensagens predefinidas

São mensagens de texto curtas que podem ser usadas para envio, assim as respostas não precisam ser digitadas.

As mensagens podem ser excluídas ou uma nova mensagem acrescentada.

Para adicionar uma nova mensagem:

1. Toque em Ajustes, depois pressione Gerenciar mensagens predefinidas.
2. Na exibição da lista de mensagens predefinidas, selecione Adicionar nova mensagem predefinida e um teclado será exibido.

3. Digite uma nova mensagem e toque em ✓ ao concluir para adicionar uma mensagem. Pressione BACK no painel ou toque em < para voltar à lista de mensagens predefinidas. Toque em ✕ para excluir um caractere de cada vez.

### Memória cheia

Essa mensagem pode ser exibida se não houver mais espaço no telefone para armazenar mensagens.

### Configurações de texto

**Alertas de texto:** Se ativo, esse recurso exibirá um alerta quando uma nova mensagem de texto for recebida. Toque para ativá-lo ou desativá-lo.

### Gerenciar mensagens

**predefinidas:** Toque para adicionar, alterar ou excluir mensagens predefinidas.

## Apple CarPlay e Android Auto

Se equipado, o recurso Android Auto™ e/ou o Apple CarPlay™ pode estar disponível por meio de um smartphone compatível. Se disponível, um ícone PROJEÇÃO aparecerá na Tela inicial do visor do Conforto e conveniência.

Para usar o Android Auto e/ou o Apple CarPlay:

1. Baixe o aplicativo Android Auto para o telefone na loja Google™ Play. Não há aplicativo exigido para o Apple CarPlay.
2. Conecte seu telefone Android ou iPhone Apple usando o cabo USB compatível em uma porta de dados USB. Para obter o melhor desempenho, use o cabo USB fornecido de fábrica. Cabos de reposição ou de terceiros podem não funcionar.

O ícone PROJECTION na Tela inicial mudará para Android Auto ou Apple CarPlay, dependendo do

telefone. O Android Auto e/ou o Apple CarPlay pode ser iniciado automaticamente quando o USB for conectado. Se isso não ocorrer, pressione o ícone ANDROID AUTO e/ou APPLE CARPLAY na Tela inicial para ser iniciado.

Para obter mais informações sobre como configurar o Android Auto e o Apple CarPlay no veículo, consulte sua concessionária e obtenha detalhes.

O Android Auto é fornecido pela Google e está sujeito aos termos e à política de privacidade da Google. CarPlay é fornecido pela Apple e está sujeito aos termos e à política de privacidade da Apple. Para obter suporte para o Android Auto, acesse <https://support.google.com/androidauto> ou suporte para o Apple CarPlay, acesse <https://www.apple.com/ios/carplay/> para obter mais informações. A Apple e a Google podem alterar ou suspender a disponibilidade a qualquer momento. Android Auto é uma marca comercial da Google Inc.; Apple CarPlay é uma marca comercial da Apple Inc.

# Configurações

## Ajustes

O menu Ajustes possibilita o ajuste de vários recursos do veículo e do rádio. O menu pode conter o seguinte:

### Hora e data

Toque em  $\wedge$  ou  $\vee$  para aumentar ou reduzir horas, minutos e selecionar AM ou PM. Pressione 12 h ou 24 h para usar os formatos de 12 ou 24 horas no relógio. Pressione  $\wedge$  ou  $\vee$  para aumentar ou reduzir mês, dia ou ano. Ligue ou desligue a visualização do relógio.

### Idioma (Language)

Isso configurará o idioma do visor no rádio, no painel de instrumentos e no reconhecimento de voz. Pressione Idioma (Language) e selecione o idioma apropriado. Toque em < ou "BACK" para voltar ao menu anterior.

### Modo de bloqueio (Se disponível)

Isso bloqueará os comandos do Conforto e conveniência e do volante. Além disso, pode também limitar a velocidade e acessar locais de armazenamento do veículo (se equipado).

Para ativar o modo de bloqueio:

1. Digite um código de quatro dígitos no teclado.
2. Toque em Confirmar para ir à tela de confirmação.
3. Digite novamente o código de quatro dígitos.

Toque em BLOQUEAR ou DESBLOQUEAR para bloquear ou desbloquear o sistema. Toque em < ou "BACK" para voltar para o menu anterior.

### Rádio

Toque para exibir o menu Rádio :

- Administrar favoritos: toque para destacar um favorito a editar. Toque em Renomear para

renomear o favorito ou em Apagar para apagar . Toque e mantenha pressionado no favorito para arrastá-lo para um novo local. Toque em Fim para salvar e voltar para o menu anterior.

- Número de favoritos exibidos: toque para definir o número de favoritos a exibir. Selecione Automático, 5, 10, 15, 20, 25, 30, 35, 40, 45, 50, 55 ou 60. Automático ajustará o número de locais favoritos que podem ser vistos. Toque em < ou "BACK" para voltar ao menu anterior.
- Volume automático (se equipado): este recurso ajusta o volume com base na velocidade do veículo. Consulte *Rádio AM-FM* ⇨ 10.
- Tecnologia de compensação de ruído Bose AudioPilot (Se equipado): este recurso ajusta o volume com base no ruído e na velocidade do veículo. Consulte *Rádio AM-FM* ⇨ 10.
- Volume máximo inicial: esse recurso define o volume máximo inicial. Se for dada partida no

veículo após um grande intervalo com o rádio desligado e o volume for mais alto do que esse nível, ele é ajustado nesse nível. Para definir o volume máximo inicial, toque em + ou – para aumentar ou diminuir. Toque em < ou "BACK" para voltar ao menu anterior.

- Sinal acústico de resposta: se equipado, esse recurso ajusta os sons de inicialização e de desligamento. Esse recurso pode ser ativado ou desativado. Toque em < ou "BACK" para voltar ao menu anterior.

### Veículo

Consulte "Personalização do veículo" no manual do proprietário.

### Bluetooth

No botão de tela Bluetooth, o seguinte é exibido:

- Emparelhar novo dispositivo: toque para adicionar um novo dispositivo.

- Gerenciamento de dispositivos: toque para conectar a uma fonte de telefone diferente, desconectar um telefone ou excluir um telefone.
- Toques: toque para alterar o toque do telefone específico. O telefone não precisa estar conectado para ter o toque alterado.
- Números caixa postal: esse recurso exibe o número da caixa postal de todos os telefones conectados. O número da caixa postal pode ser alterado tocando no botão de edição, digitando o número novo e tocando em SALVAR. Toque em < ou "BACK" para voltar ao menu anterior.
- Mensagens por SMS: esse recurso ativará ou desativará alertas de mensagem de texto. Toque em Mensagens por SMS e selecione DESLIGADO ou LIGADO. Toque em < ou "BACK" para voltar ao menu anterior. Consulte *Mensagens de texto* ⇨ 60.

### Voz

No botão de tela Voz, o seguinte é exibido:

- Sensibilidade reconhecimento de voz: selecione Maior sensibilidade para obter uma resposta do sistema sobre um comando. Selecione Menor sensibilidade no sistema para proceder com o comando sem resposta.
- Extensão do alerta: selecione Curto para obter feedback direto e breve ou Longo para feedback com mais informações. Toque em < ou "BACK" para ir para o menu anterior.
- Velocidade resposta áudio: toque em Lento, Médio ou Rápido para a velocidade de resposta. Toque em < ou "BACK" para voltar ao menu anterior.

## 64 Configurações

### Tela

No botão Tela, o seguinte é exibido:

- Calibrar toque na tela: toque para calibrar a tela sensível ao toque e siga os avisos. Toque em < ou "BACK" para voltar ao menu anterior.
- Desligar tela: toque para desativar o visor. Toque em qualquer parte da tela ou em qualquer botão do painel novamente para ativar o visor.

### Câmera de marcha ré (Se equipado)

Toque para exibir o menu Câmera de marcha ré. Consulte o manual do proprietário.

### Restaurar ajustes de fábrica

Tocar em Continuar restaura todas as configurações de fábrica.

Selecione Restaurar ajustes de fábrica e a lista a seguir pode ser exibida:

- Restaurar ajustes do veículo: restaura as configurações de fábrica de personalização do veículo. Toque Restaurar ajustes do veículo. Toque em Cancelar ou Continuar. Se "Continuar" for tocado, uma janela pop-up de confirmação aparecerá indicando que as configurações do veículo foram restauradas.
- Apagar todos dados privados: apaga todas as informações privadas, como histórico do telefone ou destinos recentes. Toque Apagar todos dados privados. Toque em Cancelar ou Continuar. Se continuar for tocado, uma janela pop-up de

### Informação do software

Exibe as informações disponíveis do software.

confirmação aparecerá indicando que todos os dados privados foram apagados do sistema.

- Restaurar ajustes do rádio: restaura às definições de rádio. Toque Restaurar ajustes do rádio. Toque em Cancelar ou Continuar. Se continuar for tocado, uma janela pop-up de confirmação aparecerá indicando que as configurações do rádio foram restauradas.

Pressione VOLTAR no painel ou toque em < ou "BACK" para voltar ao menu de configurações principal.

### Conversão de unidades inglesas e métricas (Se disponível)

Para alterar as unidades exibidas entre unidades inglesas e métricas, consulte "Painel de instrumentos" no manual do proprietário.

## Marcas registradas e Contratos de licença

### Acordos de licença e marcas registradas

Modelo selo resolução 506 que será afixado no manual do produto.

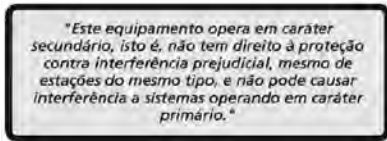

Esse dispositivo pode não causar interferência prejudicial, e

Este dispositivo deve aceitar as interferências recebidas, incluindo aquelas que possam causar uma operação indesejada.

Modelo do Selo Anatel Completo que será afixado no manual do produto.

NG 2.5 HMI:



Etiqueta do produto.





“Made for iPod” e “Made for iPhone” significa que um acessório eletrônico foi projetado para ser conectado especificamente a iPod ou iPhone, respectivamente, e foi certificado pelo fabricante para atender aos padrões de desempenho da Apple. A Apple não se responsabiliza pelo funcionamento deste dispositivo ou por sua conformidade com as normas de segurança e normativas. Observe que o uso desse acessório com iPod ou iPhone poderá afetar o desempenho da rede sem fio. iPhone<sup>®</sup>, iPod<sup>®</sup>, iPod classic<sup>®</sup>, iPod nano<sup>®</sup>, iPod shuffle<sup>®</sup> e iPod touch<sup>®</sup> são marcas comerciais da Apple Inc. registradas nos EUA e em outros países.

### **Bose<sup>®</sup>**

Bose, AudioPilot, Centerpoint e Studio Surround são marcas comerciais registradas da Bose Corporation nos EUA e em outros países.

### **Tecnologia HD Radio (se equipado)**



A tecnologia HD Radio é fabricada sob licença da iBiquity Digital Corporation, EUA, e patentes estrangeiras. HD Radio<sup>™</sup> e os logotipos HD, HD Radio e “Arc” são marcas registradas proprietárias da iBiquity Digital Corp.

### **DTS**

Fabricado mediante licença sob os números de patente dos EUA: 5,956,674; 5,974,380; 6,487,535 & e outras patentes emitidas e pendentes dos EUA.

Para patentes DTS, consulte <http://patents.dts.com>. Fabricadas sob a licença da DTS Licensing Limited. DTS, o Símbolo, & DTS e o Símbolo juntos são marcas comerciais registradas, e DTS 2.0 Channel é uma marca comercial da DTS, Inc. ©DTS, Inc. Todos os direitos reservados.

### **Dolby**

Fabricado sob licença da Dolby Laboratories. Dolby e o símbolo double-D são marcas registradas da Dolby Laboratories.



DivX<sup>®</sup>, DivX Certified<sup>®</sup> e logotipos associados são marcas comerciais da DivX, LLC, e são usadas sob licença.

Este dispositivo DivX Certified<sup>®</sup> passou em testes rigorosos para garantir que a reprodução de vídeo DivX<sup>®</sup>.



Para reproduzir filmes DivX adquiridos, registre primeiro o dispositivo em vod.divx.com. Seu código de registro se encontra na seção DivX VOD do menu de configuração do dispositivo.

**BDA**

Blu-ray Disc, Blu-ray, Blu-ray 3D, BD-Live, BONUSVIEW, BDXL, AVCREC e os logotipos são marcas comerciais da Blu-ray Disc Association.

**AVCHD**

AVCHD e o logotipo AVCHD são marcas comerciais da Panasonic Corporation e da Sony Corporation.

**AVCREC**

Blu-ray Disc, Blu-ray, Blu-ray 3D, BD-Live, BONUSVIEW, BDXL, AVCREC e os logotipos são marcas comerciais da Blu-ray Disc Association.

**Java**

Java é uma marca comercial registrada da Oracle e/ou suas afiliadas.

**Cinavia**

Aviso da Cinavia: Este produto utiliza tecnologia Cinavia para limitar o uso de cópias não autorizadas de alguns filmes e vídeos, e suas trilhas sonoras, produzidos comercialmente. Quando o uso proibido de uma cópia não autorizada é detectado, uma mensagem é exibida ou a cópia é interrompida.

Mais informações sobre a tecnologia Cinavia é fornecida na Central de informações online para o cliente, em <http://www.cinavia.com>. Para solicitar mais informações sobre a Cinavia por e-mail, envie uma correspondência com seu endereço postal para: Cinavia Consumer Information Center, P.O. Box 86851, San Diego, CA, 92138, EUA.

Este produto incorpora tecnologia proprietária sobre licença da Verance Corporation e é protegida pela patente dos EUA 7.369.677 e outras patentes dos EUA e mundiais emitidas e pendentes, além de proteção de segredo

comercial de determinados aspectos dessa tecnologia. Cinavia é uma marca comercial da Verance Corporation. Copyright 2004-2015 Verance Corporation. Todos os direitos reservados à Verance. É proibida a engenharia reversa ou desmontagem.

**RMVB**



Partes deste software estão incluídas sob licença da RealNetworks, Inc. Copyright 1995-2015, RealNetworks, Inc. Todos os direitos reservados

**Bluetooth®**

A marca e os logotipos Bluetooth são de propriedade da Bluetooth® SIG, Inc. e quaisquer usos de tais marcas pela General Motors é sob licença. Outras marcas registradas e nomes comerciais são de seus respectivos proprietários.

### Programa I: EULA da Gracenote



Tecnologia de reconhecimento de música e dados relacionados fornecidos pela Gracenote. Gracenote é o padrão da indústria em tecnologia de reconhecimento de música e fornecimento de conteúdo relacionado. Para obter mais informações acesse [www.gracenote.com](http://www.gracenote.com).

Dados relacionados a música da Gracenote, Inc., copyright © 2000-presente Gracenote. Gracenote Software, copyright © 2000-presente Gracenote. Uma ou mais patentes de propriedade da Gracenote podem ser aplicar a este produto e serviço. Consulte o website da Gracenote para ver uma lista não exaustiva de patentes aplicáveis da Gracenote.

Gracenote, CDDB, MusicID, MediaVOCS, a logo e o logotipo da Gracenote e a logo Powered by Gracenote são marcas comerciais ou marcas registradas da Gracenote nos Estados Unidos e/ou em outros países.

#### Termos de uso da Gracenote

Esse aplicativo ou dispositivo contém software da Gracenote, Inc. de Emeryville, Califórnia ("Gracenote"). O software da Gracenote (o "Software Gracenote") possibilita que esse aplicativo execute identificação de disco e/ou arquivo e obter informações relacionadas a músicas, incluindo informações de nome, artista, faixa e título ("Dados do Gracenote") de servidores on-line ou bancos de dados embutidos (coletivamente, "Servidores do Gracenote") e realizar outras funções. Você poderá usar os Dados do Gracenote somente por meio das funções destinadas ao usuário final desse aplicativo ou dispositivo.

Este aplicativo ou dispositivo pode ter conteúdo pertencente a fornecedores do Gracenote. Nesse caso, todas as restrições aqui estabelecidas com relação aos Dados da Gracenote também devem se aplicar a tal conteúdo e tais fornecedores de conteúdo terão direito a todos os benefícios e proteções aqui estabelecidos que estejam disponíveis à Gracenote.

Você concorda que usará os Dados do Gracenote, o Software da Gracenote e os Servidores do Gracenote somente para seu próprio uso pessoal e não comercial. Você concorda em não atribuir, copiar, transferir nem transmitir ou Software Gracenote nem Dados da Gracenote para nenhum terceiro. VOCÊ CONCORDA EM NÃO USAR NEM EXPLORAR DADOS DA GRACENOTE, O SOFTWARE GRACENOTE NEM SERVIDORES DA GRACENOTE, EXCETO SE EXPLICITAMENTE PERMITIDO SEGUNDO ESTE DOCUMENTO.

Software Gracenote e dos Servidores da Gracenote será encerrada caso você viole essas restrições. Se sua licença for encerrada, você concorda em cessar todo e qualquer uso dos Dados do Gracenote, do Software da Gracenote e dos Servidores do Gracenote. A Gracenote reserva todos os direitos sobre os Dados do Gracenote, o Software da Gracenote e os Servidores do Gracenote, incluindo todos os direitos de propriedade. Sob nenhuma circunstância a Gracenote será responsável por qualquer pagamento a você por qualquer informação fornecida. Você concorda que a Gracenote. poderá executar seus direitos sob esse Contrato contra você diretamente em seu próprio nome.

O serviço da Gracenote usa um identificador exclusivo para rastrear consultas para fins estatísticos. A finalidade de um identificador numérico atribuído aleatoriamente é permitir que o serviço do Gracenote conte consultas sem ter nenhuma informação sobre quem você é.

Para obter mais informações, consulte a página da web da Política de Privacidade da Gracenote do serviço Gracenote.

O Software da Gracenote e cada item dos dados do Gracenote são licenciados a você NA FORMA EM QUE SE ENCONTRAM. A Gracenote não faz representações nem garantias, expressas ou implícitas, com relação à precisão de quaisquer Dados da Gracenote. A Gracenote reserva-se o direito de excluir dados dos Servidores do Gracenote ou de alterar categorias de dados por qualquer motivo que ela considerar suficiente. Nenhuma garantia é dada de que o Software da Gracenote ou os Servidores do Gracenote estejam livres de erros ou de que seu funcionamento será ininterrupto. A Gracenote não tem obrigação de fornecer a você tipos de dados aprimorados ou adicionais que a Gracenote possa fornecer no futuro e tem a liberdade de descontinuar seus serviços a qualquer momento.

A GRACENOTE RENUNCIA A TODAS AS GARANTIAS EXPLÍCITAS OU IMPLÍCITAS, INCLUINDO, SEM SE LIMITAR, GARANTIAS IMPLÍCITAS DE COMERCIALIZABILIDADE, ADEQUAÇÃO PARA UM FIM ESPECÍFICO, TÍTULO E NÃO INFRAÇÃO. A GRACENOTE NÃO GARANTE OS RESULTADOS QUE SERÃO OBTIDOS POR SEU USO DO SOFTWARE GRACENOTE NEM DE NENHUM SERVIDOR DA GRACENOTE. EM NENHUMA CIRCUNSTÂNCIA A GRACENOTE SE RESPONSABILIZARÁ POR DANOS CONSEQUENCIAIS OU INCIDENTAIS NEM POR LUCROS CESSANTES OU RECEITAS PERDIDAS.

© 2015. Gracenote, Inc. Todos os direitos reservados.

#### **MPEG4–AVC (H.264)**

ESTE PRODUTO É LICENCIADO SOB A LICENÇA AVC PATENT PORTFOLIO PARA O USO PESSOAL E NÃO COMERCIAL DE UM CLIENTE PARA (i) CODIFICAR VÍDEO EM CONFORMIDADE COM

## 70 Marcas registradas e Contratos de licença

O PADRÃO AVC ("VÍDEO AVC") E/  
/OU (ii) DECODIFICAR UM VÍDEO  
AVC QUE TENHA SIDO  
CODIFICADO POR UM CLIENTE  
ENVOLVIDO EM ATIVIDADE  
PESSOAL E NÃO COMERCIAL E/  
/OU TENHA SIDO OBTIDO DE UM  
PROVEDOR LICENCIADO PARA  
FORNECER UM VÍDEO AVC.  
NENHUMA LICENÇA É  
CONCEDIDA NEM ESTÁ  
IMPLÍCITA PARA NENHUM  
OUTRO USO. INFORMAÇÕES  
ADICIONAIS PODEM SER  
OBTIDAS DA MPEG LA, LLC.  
ACESSE [HTTP://  
/WWW.MPEGLA.COM](http://www.mpegla.com).

### VC-1

ESTE PRODUTO É LICENCIADO  
SOB A LICENÇA VC-1 PATENT  
PORTFOLIO PARA O USO  
PESSOAL E NÃO COMERCIAL DE  
UM CLIENTE PARA (i) CODIFICAR  
VÍDEO EM CONFORMIDADE COM  
O PADRÃO VC-1 ("VÍDEO VC-1")  
E/OU (ii) DECODIFICAR UM VÍDEO  
VC-1 QUE TENHA SIDO  
CODIFICADO POR UM CLIENTE  
ENVOLVIDO EM ATIVIDADE  
PESSOAL E NÃO COMERCIAL E/

/OU TENHA SIDO OBTIDO DE UM  
PROVEDOR LICENCIADO PARA  
FORNECER UM VÍDEO VC-1.  
NENHUMA LICENÇA É  
CONCEDIDA NEM ESTÁ  
IMPLÍCITA PARA NENHUM  
OUTRO USO. INFORMAÇÕES  
ADICIONAIS PODEM SER  
OBTIDAS DA MPEG LA, LLC.  
ACESSE [HTTP://  
/WWW.MPEGLA.COM](http://www.mpegla.com).

### MPEG4-Visual

ESTÁ PROIBIDO O USO DESTE  
PRODUTO DE QUALQUER  
MANEIRA QUE ESTEJA EM  
CONFORMIDADE COM A NORMA  
MPEG-4, EXCETO PARA USO  
POR UM CLIENTE ENVOLVIDO  
EM ATIVIDADE PESSOAL E NÃO  
COMERCIAL.

### MP3

Tecnologia de codificação de áudio  
MPEG camada 3 licenciada da  
Fraunhofer IIS and Thomson.

### WMA

Este produto é protegido por certos  
direitos de propriedade intelectual  
da Microsoft. O uso ou a

distribuição dessa tecnologia fora  
deste produto está proibido sem  
uma licença da Microsoft.

Para obter mais informações sobre  
o Software, incluindo algum termo  
de licença de software de código  
aberto (e código-fonte disponível),  
bem como atribuições de direitos  
autorais aplicáveis à Configuração  
em tempo de execução acima  
indicada, contate o fabricante ou a  
QSSC em 175 Terence Matthews  
Crescent, Kanata, Ontário, Canadá  
K2M 1W8 ([licensing.gnx.com](http://licensing.gnx.com)).

### Contrato de licença de usuário final do mapa

#### TERMOS DO USUÁRIO FINAL

O Disco de dados de mapa  
("Dados") é fornecido somente para  
seu uso pessoal e interno, e não  
para revenda. Eles são protegidos  
por copyright e sujeitos aos  
seguintes termos (este "Contrato de  
licença de usuário final") e  
condições, acordados entre você,  
de um lado, e a HERE North

America, LLC ("HERE") e seus licenciados (incluindo licenciados e fornecedores) de outro lado.

### **TERMOS E CONDIÇÕES**

Somente para uso pessoal: Você concorda em usar esses Dados somente para fins pessoais e não comerciais para os quais foi licenciado, e não para centrais de serviços, compartilhamento de tempo ou outras finalidades similares. Exceto como aqui definido de forma contrária, você concorda em não reproduzir, copiar, modificar, descompilar, desmontar ou fazer engenharia reversa em qualquer porção desses Dados e não poderá transferir-los ou distribuí-los em qualquer forma, para qualquer finalidade, exceto na extensão permitida pela lei. Você poderá transferir os Dados e todo os materiais que os acompanham de forma permanente se não mantiver nenhuma cópia e se o destinatário concordar com os termos deste Contrato de licença de usuário final. Conjuntos de vários discos somente poderão ser transferidos ou vendidos como um

conjunto completo, como fornecidos a você, e não como um subconjunto.

### **Restrições**

Exceto onde você tenha sido especificamente licenciado a fazê-lo pela HERE e sem limitar o parágrafo anterior, você não poderá (a) usar esses Dados com quaisquer produtos, sistemas ou aplicativos instalados ou de outra forma conectados a ou em comunicação com veículos com capacidade de navegação do veículo, posicionamento, despacho, orientação de rota em tempo real, gerenciamento de frotas ou aplicativos similares ou (b) com, ou em comunicação com, incluindo, sem limitação, telefones celulares, computadores palmtop e portáteis, pagers e assistentes digitais pessoais, ou PDAs.

### **Atenção**

Esses Dados poderão conter informações imprecisas ou incompletas devido à passagem do tempo, circunstâncias em mudança, fontes usadas e a natureza da

coleta de dados geográficos abrangentes, os quais poderão levar a resultados incorretos.

### **Sem garantia**

Esses Dados são fornecidos a você na forma em que se encontram e você concorda em usá-los por seu próprio risco. A HERE e seus licenciados (e seus licenciados e fornecedores) não fazem qualquer garantia ou representação de qualquer tipo, expressa ou implícita, que surja da lei ou de outra forma, incluindo, mas não limitado a, conteúdo, qualidade, precisão, completude, eficiência, confiabilidade, adequação a uma finalidade específica, utilidade, uso ou resultados a serem obtidos desses Dados, ou de que os Dados ou o servidor serão ininterruptos ou sem erros.

### **Isenção de responsabilidade de garantia**

O BANCO DE DADOS É FORNECIDO DO MODO COMO SE ENCONTRA, COM SUAS FALHAS, E A BOSCH (E SEUS LICENCIADOS E

## 72 Marcas registradas e Contratos de licença

FORNECEDORES) EXPRESSAMENTE SE ISENTAM DE TODAS AS OUTRAS GARANTIAS, EXPRESSAS OU IMPLÍCITAS, INCLUINDO, MAS NÃO LIMITADO A, AS GARANTIAS IMPLÍCITAS DE NÃO INFRAÇÃO, COMERCIALIZAÇÃO, QUALIDADE SATISFATÓRIA, PRECISÃO, PROPRIEDADE E ADEQUAÇÃO A UMA FINALIDADE PARTICULAR. NENHUM ACONSELHAMENTO OU INFORMAÇÕES ORAIS OU POR ESCRITO FORNECIDOS PELA BOSCH (OU QUALQUER UM DE SEUS LICENCIADOS, AGENTES, FUNCIONÁRIOS OU PROVEDORES TERCEIROS) DEVERÃO CRIAR UMA GARANTIA, E VOCÊ NÃO TEM O DIREITO DE CONFIAR EM TAL ACONSELHAMENTO OU INFORMAÇÃO. ESTA ISENÇÃO DE GARANTIAS É UMA CONDIÇÃO ESSENCIAL DESTES CONTRATOS.

### **Isenção de responsabilidade**

A HERE E SEUS LICENCIADOS (INCLUINDO SEUS LICENCIADOS E FORNECEDORES) NÃO SERÃO RESPONSABILIZADOS POR VOCÊ COM RELAÇÃO A QUALQUER REIVINDICAÇÃO, DEMANDA OU AÇÃO, INDEPENDENTEMENTE DA NATUREZA DA CAUSA DA REIVINDICAÇÃO, DEMANDA OU AÇÃO, ALEGANDO QUALQUER PERDA, FERIMENTOS OU DANOS, DIRETOS OU INDIRETOS, QUE PODERÃO RESULTAR DO USO OU POSSE DESSES DADOS; OU POR QUALQUER PERDA DE LUCRO, RECEITA, CONTRATOS OU ECONOMIAS, OU QUALQUER OUTROS DANOS DIRETOS, INDIRETOS, INCIDENTAIS, ESPECIAIS OU CONSEQUENTES ADVINDOS DE SEU USO OU FALTA DE CAPACIDADE DE USO DESSES DADOS, QUALQUER DEFEITOS NESSES DADOS OU VIOLAÇÃO DESTES TERMOS OU CONDIÇÕES, SEJA EM UMA AÇÃO EM CONTRATO OU ATO

ILÍCITO OU COM BASE EM UMA GARANTIA, MESMO QUE A HERE OU SEUS LICENCIADOS TENHAM SIDO AVISADOS DA POSSIBILIDADE DE TAIS DANOS, Alguns estados, territórios e países não permitem certas exclusões de responsabilidade ou limitações de danos, portanto o acima poderá não se aplicar a você.

### **Controle de exportação**

Você concorda em não exportar de qualquer lugar qualquer parte dos Dados fornecidos a você ou qualquer produto direto deles, exceto em conformidade com, e com todas as licenças e aprovações necessárias sob, leis e regulamentações de exportação aplicáveis. Contrato integral Esses termos e condições constituem o contrato integral entre a HERE (e seus licenciados, incluindo seus licenciados e fornecedores) e você relacionado ao assunto aqui disposto, e substitui em sua totalidade todos e quaisquer acordos orais ou por escrito previamente existentes entre nós com relação a tal assunto.

### Leis regentes

Os termos e condições acima serão regidos pelas leis do Estado de Illinois, sem dar efeito a (i) seu conflito de provisões legais ou (ii) a Convenção das Nações Unidas para Contratos de Venda Internacional de bens, que é explicitamente excluída. Você concorda em se submeter à jurisdição do Estado de Illinois para toda e qualquer disputa, reivindicação e ações advindas de ou em conexão com os Dados aqui fornecidos a você.

### Usuários finais governamentais

Se os dados forem adquiridos por ou em nome do governo dos Estados Unidos ou qualquer outra entidade buscando ou aplicando direitos similares aos costumeiramente reivindicados pelo governo dos Estados Unidos, esses Dados são um "item comercial" da forma como esse termo é definido em 48 C.F.R. ("FAR") 2.101, é licenciado de acordo com este Contrato de Licença de Usuário Final e cada cópia dos Dados

entregues ou de outra forma fornecidos deverá estar marcada e incorporada conforme apropriado com o seguinte "Aviso de Uso", e ser tratada de acordo com tal Aviso:



### AVISO DE USO

CONTRATADO (FABRICANTE/  
/FORNECEDOR)

NOME:

**HERE North America, LLC**

CONTRATADO (FABRICANTE/  
/FORNECEDOR)

ENDEREÇO:

**425 West Randolph Street,  
Chicago, IL 60606.**

Esses dados são um item comercial conforme definido em FAR 2.101 e sujeitos ao Contrato de Licença de Usuário Final sob o qual esses Dados foram fornecidos.

2015 HERE North America, LLC.  
Todos os direitos reservados.

Se o Executivo Contratante, agência governamental federal ou qualquer executivo federal se recusar a usar a legenda aqui fornecida, o Executivo Contratante, agência governamental federal ou qualquer executivo federal deverá notificar a HERE North America, LLC antes de buscar direitos adicionais ou alternativos sobre os Dados.

### Unicode

Copyright © 1991-2015 Unicode, Inc. Todos os direitos reservados. Distribuído sob os Termos de uso em <http://www.unicode.org/copyright.html>.

## 74 Marcas registradas e Contratos de licença

---

### Projeto de tipo livre

Partes deste software são direitos autorais © 2015 The FreeType Project (<http://www.freetype.org>). Todos os direitos reservados.

### Código aberto SW

O código-fonte aberto usado neste dispositivo pode ser baixado no site exibido nas informações no visor do console central. Mais informações acerca das licenças OSS são exibidas no visor do console central.

### QNX

Partes deste software são copyright © 2008-2015, QNX Software Systems. Todos os direitos reservados.

### Parte C - EULA

Copyright 2015, Software Systems GmbH & Co. KG. Todos os direitos reservados.

O produto que você adquiriu ("Produto") contém software (Runtime Configuration No. 505962; "Software") que é distribuído por ou em favor do fabricante do produto ("Fabricante") sob licença da

Software Systems Co. ("QSSC"). Você só pode usar o Software no Produto e em concordância com os termos da licença abaixo.

Sujeita aos termos e condições deste Licença, a QSSC, por este meio, concede a você uma licença intransferível, não exclusiva e limitada para uso do Software no Produto para a finalidade pretendida pelo Fabricante. Se permitido pelo Fabricante, ou por lei aplicável, você pode fazer uma cópia de segurança (backup) do Software como parte do software do Produto. A QSSC e seus licenciadores reservam todas os direitos de licença+C31 não expressamente concedidos neste documento e retêm todo direito, título e vantagem em e para todas as cópias do Software, incluindo todos os direitos de propriedade intelectual relacionados. Salvo se exigido por lei aplicável, você não pode reproduzir, distribuir ou transferir ou descompilar, desmontar ou tentar separar de outra forma, realizar engenharia reversa, modificar ou criar trabalhos derivados do

Software. Você concorda em: (1) não remover, cobrir ou alterar os avisos, rótulos ou marcações do proprietário no Software e garantir que todas as cópias carregue todos os avisos contidos no original; e (2) não exportar o Produto ou o Software em transgressão às leis de controle de exportação aplicáveis.

EXCETO À EXTENSÃO EXIGIDA DE OUTRA FORMA POR LEI APLICÁVEL, A QSSC E SEUS LICENCIADORES FORNECEM O SOFTWARE "NA FORMA EM QUE SE ENCONTRAM", SEM GARANTIAS OU CONDIÇÕES DE QUALQUER ESPÉCIE, EXPRESSAS OU IMPLÍCITAS, INCLUINDO, SEM LIMITAÇÕES, AS GARANTIAS OU CONDIÇÕES DE TÍTULO, NÃO INFRINGIMENTO, COMERCIALIZABILIDADE OU ADEQUAÇÃO A FINALIDADE PARTICULAR. AS GARANTIAS OU OUTRAS PROVISÕES OFERECIDAS PELO FABRICANTE OU SEU(S) DISTRIBUIDOR(ES) QUE DIFIRAM DESTA LICENÇA



SÃO OFERECIDAS PELO FABRICANTE OU SEU(S) DISTRIBUIDOR(ES) SOMENTE, E NÃO PELA QSSC, AFILIADOS OU LICENCIADORES. VOCÊ ASSUME TODOS OS RISCOS ASSOCIADOS AO USO DO SOFTWARE SOB ESTA LICENÇA. EXCETO À EXTENSÃO EXIGIDA DE OUTRA FORMA POR LEI APLICÁVEL (COMO NO CASO DE ATOS DELIBERADOS OU ACINTOSAMENTE NEGLIGENTES), EM HIPÓTESE NENHUMA A QSSC, AFILIADOS OU LICENCIADORES SERÃO RESPONSABILIZADOS POR VOCÊ SOB QUALQUER TEORIA LEGAL, SEJA EM DELITO (INCLUINDO NEGLIGÊNCIA), CONTRATO OU OUTRO, POR DANOS, INCLUINDO DIRETOS, INDIRETOS, ESPECIAIS, INCIDENTAIS E CONSEQUENCIAIS, DE QUALQUER NATUREZA, DECORRENTES DA PRESENTE LICENÇA OU DO USO OU INCAPACIDADE DE USO DO PRODUTO (INCLUINDO, SEM

LIMITAÇÕES, DANOS DE PERDA DE CREDIBILIDADE, INTERRUPÇÃO DO TRABALHO, FALHA OU MAU FUNCIONAMENTO DO PRODUTO OU TODO E QUALQUER OUTRO DANO OU PERDA COMERCIAL), MESMO QUE A QSSC, SEUS AFILIADOS OU LICENCIADORES TENHAM SIDO NOTIFICADOS DA POSSIBILIDADE DE TAIS DANOS.

#### **WMA**

Este produto é protegido por certos direitos de propriedade intelectual da Microsoft. O uso ou a distribuição dessa tecnologia fora deste produto está proibido sem uma licença da Microsoft.

Para obter mais informações sobre o Software, incluindo algum termo de licença de software de código aberto (e código-fonte disponível), bem como atribuições de direitos autorais aplicáveis à Configuração em tempo de execução acima indicada, contate o fabricante ou a QSSC em 175 Terence Matthews Crescent, Kanata, Ontário, Canadá K2M 1W8 (licensing.qnx.com).

#### **Linotype**

Helvetica é uma marca comercial da Linotype Corp. registrada no Instituto de Marcas e Patentes dos EUA e pode ser registrada em certas outras jurisdições no nome da Linotype Corp. ou sua licenciada Linotype GmbH.

O uso, na forma de texto, de cada uma das marcas comerciais licenciadas é:

Os requisitos de atribuição de marca comercial das Marcas comerciais licenciadas podem ser vistos em <http://www.linotype.com/2061-19414/trademarks.html>.

#### **AVISO AO USUÁRIO FINAL**

As marcas de empresas exibidas por este produto para indicar locais comerciais são as marcas de seus respectivos donos. O uso de tais marcas neste produto não implica qualquer patrocínio, aprovação ou endosso deste produto por tais empresas.

# Índice

## A

Aceitando ou recusando uma chamada .....	58
Ajustes .....	7
Alternância entre os modos Handset e Viva voz .....	57
AM .....	14
Antena Multibanda .....	15
Apple CarPlay e Android Auto ...	61
Áreas detalhadas .....	28
Armazenando estações de rádio predefinidas .....	13
Atualizações de software .....	9
Atualizações dos dados de mapa .....	47
Áudio Bluetooth .....	19

## B

Barra de status de aplicativos .....	7
Botões da tela tátil .....	6
Bluetooth .....	54

## C

Caixa Postal .....	59
Câmera de marcha ré .....	64
Categorias AM-FM .....	12
Chamadas com três participantes .....	58
Chamada em espera .....	58
Como encerrar uma chamada ....	59
Como evitar dispositivos de mídia não confiáveis .....	16
Como fazer uma chamada .....	54
Como fazer uma chamada usando o teclado .....	54
Como reproduzir de um USB ....	16
Como usar o Sistema .....	6
Como usar o Sistema de navegação .....	22
Como visualizar informações do remetente .....	60
Como visualizar uma mensagem de texto .....	60
Configurações .....	62
Configurações de texto .....	61
Configuração do mapa .....	27
Configuração do sistema de conforto e conveniência .....	10

Configuração do veículo .....	64
Contrato de licença de usuário final do mapa .....	71
Contratos Marcas registradas e licenças .....	66
Controles da direção .....	5
Conversão de unidades inglesas e métricas .....	64
<b>D</b>	
Destino .....	30
Dicas úteis para falar comandos .....	49
Display .....	64
<b>E</b>	
Encontrando uma estação .....	30
Explicações sobre a base de dados .....	47
<b>F</b>	
Favoritos de áudio misto .....	13
FM .....	14

<b>G</b>	
Gestos de conforto e conveniência .....	7
<b>H</b>	
Hora e data .....	62
<b>I</b>	
Idioma (Language) .....	62
Introdução .....	2
<b>L</b>	
Limpeza das superfícies de alto brilho e dos visores de informação do veículo e do rádio .....	9
Lista trajeto .....	43
<b>M</b>	
Mapas .....	28
Marcas registradas e Contratos de licença .....	65
Mensagens de texto .....	60
Menu de texto .....	60

<b>Mídia</b>	
Como evitar dispositivos não confiáveis .....	16
Modo de bloqueio (Se disponível) .....	62
<b>N</b>	
NAV .....	7
<b>O</b>	
<b>Orientação</b>	
Problemas com a rota .....	46
<b>P</b>	
Para cancelar o reconhecimento de voz .....	49
Para limpar o sistema .....	55
Pareamento .....	55
Porta USB .....	16
Posicionamento do veículo .....	46
Problemas com o guia de rota .....	46
Programa I: EULA da Gracenote .....	68
Projeção .....	7

## 78 Índice

---

### R

Rádio .....	10
Rádio AM-FM .....	10
Realização de uma chamada usando Contatos e Cham. ....	
Recentes .....	57
Recepção de rádio .....	14
Reconhecimento de voz .....	48
Reconhecimento de voz para navegação .....	49
Reconhecimento de voz para o rádio .....	51
Reconhecimento de voz para o telefone .....	52
Recursos da tela inicial .....	6
Recursos de rolagem .....	27
Recursos do rádio .....	10
Restaurar ajustes de fábrica .....	64

### S

Símbolos do Sistema de navegação .....	28
Sistema de conforto e conveniência .....	4
Sistema de manutenção .....	47
Sistema de navegação	
Como usar o sistema .....	22
Destino .....	30
Sistema de Posicionamento Global (GPS) .....	45
Sistema OnStar .....	21

### T

Telefone .....	6
Apple Carplay e Android Auto .....	61
Teste de voz .....	53
Tons Dual Tone Multi-Frequency (DTMF) .....	59

### U

Uso do reconhecimento de voz .....	48
Uso do reconhecimento de voz do Bluetooth .....	54
Uso do reconhecimento de voz para opções de lista .....	50
Uso do telefone celular .....	14

### V

Visão geral .....	2
Visão geral de símbolos .....	28
Voz .....	48





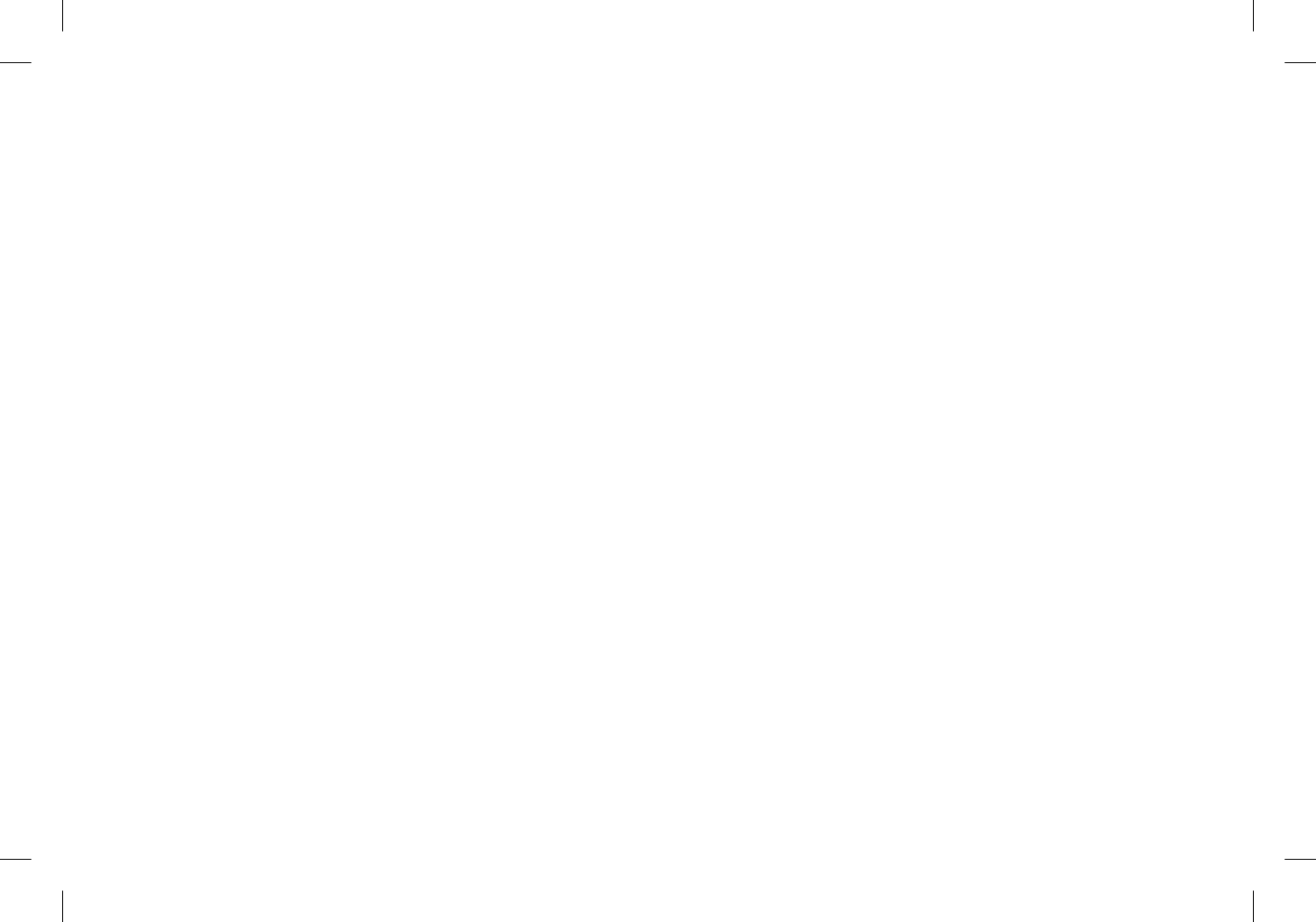

**General Motors do Brasil**  
Departamento de Pós Vendas



02/2018



**52156224 (CRUZE INFOTAINMENT SYSTEM - BRAZIL)**