

2014 Sistema de navegação Chevrolet S10 Trailblazer 2

Sistema de conforto e conveniência 3

Introdução 3

Dispositivo antifurto 4

Visão geral 4

Comandos do volante 5

Operação 5

Rádio 10

Rádio AM/FM 10

Leitores de áudio 15

Dispositivos auxiliares 15

Personalização 32

Telefone 38

Bluetooth 38

Telefone viva-voz 49

Índice i-1

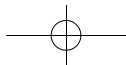
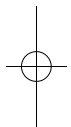
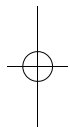

Sistema de conforto e conveniência 3

Introdução

O sistema fornece conforto e conveniência em seu carro usando a tecnologia mais recente.

Consulte a concessionária para a atualização ou modernização do sistema MyLink ou do software.

O rádio pode ser facilmente usado registrando até 35 estações de rádio FM ou AM com os botões de predefinição [1-5] para cada sete páginas.

O sistema pode reproduzir dispositivos de armazenamento USB ou produtos iPod/iPhone.

A função de conexão com telefone Bluetooth permite executar chamadas com viva-voz e também como reproduzidor de música do telefone.

Conecte um reproduzidor de músicas portátil à entrada de som externo para se divertir com o excelente som do sistema MyLink.

Evite a exposição contínua a potências de som acima de 85 decibéis para evitar danos ao sistema auditivo.

- A seção **Visão geral** fornece uma visão geral simples das funções do sistema e um resumo de todos os dispositivos.
- A seção **Operação** explica os controles básicos do sistema.

Informações de segurança

Atenção

Para reduzir o risco de choques elétricos, não desmonte o sistema MyLink. Não há peças que possam ser consertadas pelo usuário. Somente pessoas qualificadas poderão executar os reparos.

- Sempre opere o veículo de forma segura. Não se distraia com o veículo ao dirigir e esteja sempre consciente de todas as condições de condução. Não altere as configurações ou qualquer função enquanto estiver dirigindo.

Estacione de maneira segura e dentro da lei antes de tentar executar tais operações.

Certas funções estão desativadas a menos que o veículo esteja parado para garantir a segurança.

- Para reduzir o risco de choques elétricos, não remova a tampa ou a parte traseira deste produto. Não existem peças que possam ser reparadas pelo usuário. Somente pessoas qualificadas poderão executar os reparos.

4 Sistema de conforto e conveniência

- Para reduzir o risco de choques elétricos, não exponha este produto a respingos ou gotejamento de água, chuva ou umidade.
- Ao dirigir o veículo, certifique-se de manter o volume da unidade baixo o suficiente para permitir ouvir os sons externos.
- Não deixe cair e evite impactos.
- O motorista não deve olhar o monitor enquanto dirige. Se o motorista olhar o monitor ao dirigir isto poderá levar a descuidos e causar um acidente.

Cuidado

- Não desmonte ou altere este sistema. Caso o faça, poderão ocorrer acidentes, incêndio ou choques elétricos.

(Continuação)

Cuidado (Continuação)

- Alguns estados/municípios podem ter leis que limitam o uso de telas de vídeo ao dirigir. Use o sistema somente quando é permitido.
- Não use seu telefone em modo privado ao dirigir. Você deve parar em um local seguro para usá-lo.
- Para sua segurança, alguns recursos são desativados enquanto o veículo está em movimento.

Dispositivo antifurto

O MyLink tem um sistema de segurança eletrônico instalado para impedir furtos.

Portanto, o MyLink só funciona no veículo em que foi primeiramente instalado e não pode ser usado em outro veículo.

Visão geral

Painel de controle

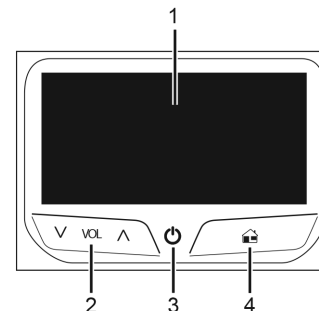

1. Visor

Tela para estado e informação de Reprodução/Recepção/Menu.

2. Botões de VOLUME (▲ VOL ▼)

- Pressione [▲] para aumentar o volume.
- Pressione [▼] para diminuir o volume.

Sistema de conforto e conveniência 5

3. Botão **POWER** (⏻)

Pressione e segure este botão para ligar/desligar.

4. Botão **HOME** (🏠)

Pressione este botão para entrar no menu inicial.

Comandos do volante

Controle de áudio do volante

• Botões **Volume**

Empurre a alavanca para cima para o botão **VOL +** para aumentar o volume.

Empurre a alavanca para baixo para o – botão - para diminuir o volume.

• \$ Botão **Mudo**

Pressione o botão em qualquer modo de reprodução de música para ligar e desligar a função Mute.

• Í Botão **Desligar**

No modo conectado, é possível pressionar esse botão para rejeitar chamadas ou finalizar a chamada.

• % Botão de **reconhecimento de voz** (se equipado)

Pressione o botão no controle do volante para ativar o sistema de reconhecimento de voz.

• Botão **5 Discar**

Pressione o botão para atender uma chamada ou entrar no modo de seleção de rediscagem.

• Botão **_ Para cima ^ Para baixo**

Pressione **_** ou **^** para alternar para a próxima seleção ou para a anterior.

Operação

Ligar/desligar o sistema

- Pressione e segure [⏻] no painel de controle para ligar. Será executado o último áudio ou vídeo.
- Pressione e segure [⏻] no painel de controle para desligar. A hora, data e temperatura, se disponíveis, são exibidas na tela.



12:52 AM 25°C
16/01/2012

6 Sistema de conforto e conveniência

Nota: A temperatura é exibida quando a chave de ignição (chave de ignição do veículo) está na posição **2**.



Como ligar/desligar automaticamente

Quando a chave de ignição está na posição **1** ou **2**, o sistema liga automaticamente.

Quando a chave de ignição está na posição **0** e o usuário abre a porta do motorista, o sistema desliga automaticamente.

Nota: Se o usuário pressionar e segurar [] no painel de controle quando a chave de ignição (chave de ignição do veículo) está na posição **0**, então o sistema de conforto e conveniência será ligado. Nesse caso, o sistema de conforto e conveniência será desligado automaticamente após aproximadamente 10 minutos.

Controle do volume

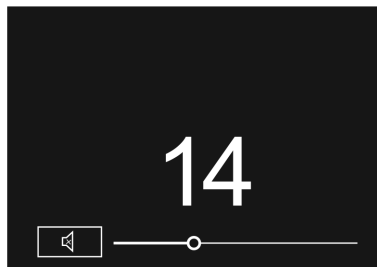

Pressione [ VOL ] no painel de controle para ajustar o volume. O volume atual do som é indicado.



- Ligando o sistema, o nível de volume será definido para a seleção anterior (quando for menor do que o volume máximo inicial).
- Se o nível de volume for superior ao nível de volume inicial máximo quando o sistema é ligado, então o sistema é

ajustado automaticamente para o nível de volume inicial máximo.

MUDO

Pressione [ VOL ] no painel de controle e então pressione [] para ligar e desligar a função mudo.



Controle automático do volume

Quando a configuração de volume do som compensado pela velocidade começar a operar, o volume será automaticamente

Sistema de conforto e conveniência 7

controlado de acordo com a velocidade do veículo para atenuar o ruído do motor e dos pneus.

1. Pressione [HOME (🏠)] no painel de controle.
2. Pressione [configurações] > [configurações do rádio] > [volume automático].



3. Defina desligado/baixo/médio/alto pressionando [\leftarrow / \rightarrow].

Limite do volume por temperatura alta

Se a temperatura interna do rádio estiver muito alta, o sistema limitará o volume máximo controlável.

Se necessário, o volume será automaticamente reduzido.

Como usar o menu HOME

1. Pressione [HOME (🏠)] no painel de controle.

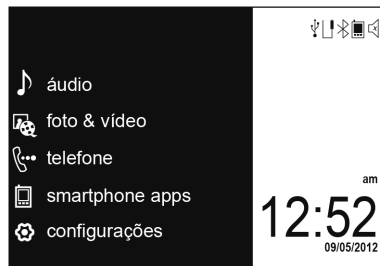

2. Pressione o menu desejado.
 - Pressione [áudio] para selecionar a reprodução de música FM/ AM, USB/ iPod/ Bluetooth ou uma entrada de som externa (AUX).
 - Pressione [foto & vídeo] para visualizar fotos, vídeos ou uma entrada de vídeo externa (AUX).

Nota: A visualização de fotos e vídeos não estará disponível para conexões via bluetooth.

- Pressione [telefone] para ativar os recursos do telefone (caso conectado).
- Pressione [smartphone apps] para visualizar o software incorporado ao sistema MyLink.
- Pressione [configurações] para entrar no menu de configuração do sistema.

8 Sistema de conforto e conveniência

Seleção de funções

Áudio

1. Pressione [HOME (🏠)] no painel de controle.
2. Pressione [áudio] no menu inicial.
3. Pressione [Source ▼] na tela.

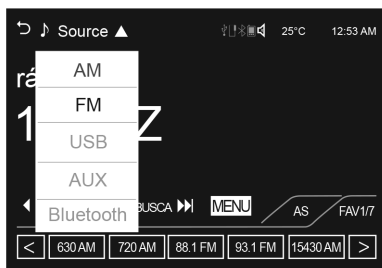

- Pressione [AM] para selecionar rádio AM.
- Pressione [FM] para selecionar rádio FM.

- Pressione [USB] para selecionar USB.
- Pressione [iPod] para selecionar iPod/ iPhone.
- Pressione [AUX] para selecionar uma entrada de som externa (AUX).
- Pressione [Bluetooth] para reproduzir música com dispositivo Bluetooth.

Nota:

- Pressione [↩] para retornar ao menu inicial.
- Se a fonte de reprodução (USB/ iPod/ AUX/ Bluetooth) não estiver conectada ao sistema de conforto e conveniência, então essa função não estará disponível.

Foto & vídeo

1. Pressione [HOME (🏠)] no painel de controle.
2. Pressione [foto & vídeo] no menu inicial.

3. Pressione [Source ▼] na tela.



- Pressione [USB (foto)] para visualizar arquivos de fotos contidos no dispositivo de armazenamento USB.
- Pressione [USB (filme)] para visualizar arquivos de vídeo contidos no dispositivo de armazenamento USB.

Sistema de conforto e conveniência 9

- Pressione [AUX (filme)] para visualizar arquivos de vídeo conectados ao dispositivo de vídeo externo (AUX).

Nota: A visualização de fotos e vídeos não estará disponível para conexões via bluetooth.

Nota:

- Pressione [↩] para retornar ao menu inicial.
- Se a fonte de reprodução (USB (fotos) / USB (filmes) / AUX (filmes)) não estiver conectada ao sistema de conforto e conveniência, então essa função não estará disponível.

Dispositivo de telefone viva-voz Bluetooth

Para operar a função viva-voz do Bluetooth, conecte o telefone Bluetooth ao sistema.

1. Pressione [HOME (🏠)] no painel de controle.

2. Pressione [telefone] no menu inicial.



Nota:

- Pressione [↩] para retornar ao menu inicial.
- Se o telefone Bluetooth não estiver conectado ao sistema de conforto e conveniência, então essa função não estará disponível. Consulte "Como emparelhar e conectar o Bluetooth" no item para obter mais detalhes *Bluetooth na página 38*.

Configurações

1. Pressione [HOME (🏠)] no painel de controle.
2. Pressione [configurações] no menu inicial.



10 Sistema de conforto e conveniência

Rádio

Rádio AM/FM

Nota: A operação do controle do volume do rádio tem por objetivo fornecer proteção auditiva para o usuário bem como a preservação dos alto-falantes do veículo.

Embora os níveis de emissão estejam regulados no produto, caso use aparelho auditivo ou marca-passo, consulte o fornecedor e seu médico antes de usar este dispositivo. A exposição a volumes muito altos por períodos de tempo prolongados pode prejudicar a audição.

Como ouvir o rádio FM/AM

1. Pressione [HOME (🏠)] no painel de controle.
2. Pressione [áudio] no menu inicial.
3. Pressione [Source ▼] na tela

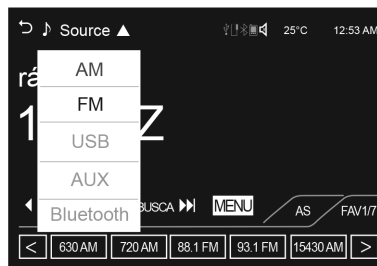

4. Pressione [FM] ou [AM] na tela.

É exibida a banda FM ou AM do rádio da estação sintonizada anteriormente.



Pressione [↶] para retornar ao menu inicial.

Procurando automaticamente uma estação transmissora

- Pressione [◀◀ BUSCA ▶▶] para procurar automaticamente estações de rádio disponíveis com boa recepção.

Sistema de conforto e conveniência 11

- Pressione na estação sintonizada e arraste para a esquerda ou para a direita para procurar automaticamente estações de rádio disponíveis com boa recepção.

Procurando manualmente uma estação transmissora

- Pressione [◀ SINTONIA ▶] repetidamente para encontrar manualmente a estação de rádio desejada.
- Usando a barra de sintonização do rádio, segure e arraste a bola pequena até a estação desejada.

A barra de sintonização do rádio pode ser ativada e desativada por meio das configurações do rádio.

Como procurar uma estação usando os botões de predefinição

Como armazenar os botões de predefinição

1. Selecione a banda (FM ou AM) de onde deseja armazenar uma estação.
2. Selecione a estação desejada.
3. Pressione [< / >] para selecionar a página de favoritos armazenados desejada.



4. Pressione e segure qualquer um dos botões de predefinição para armazenar a estação de rádio atual para aquele botão da página de favoritos selecionada.
 - Podem ser armazenadas até sete páginas de favoritos e cada página pode armazenar até cinco estações de rádio.
 - Para alterar uma predefinição, simplesmente sintonize a estação de rádio nova e segure o botão.

Como ouvir a uma estação predefinida

1. Pressione repetidamente [< / >] para selecionar a página de FAV (favoritos) desejada.
2. Pressione um dos botões de predefinição para ouvir diretamente a estação de rádio armazenada naquele botão.

12 Sistema de conforto e conveniência

Armazenamento automático

As estações com a melhor recepção são armazenadas automaticamente como botões de predefinição na ordem correspondente.

1. Selecione a banda desejada (AM ou FM).
2. Pressione [AS].

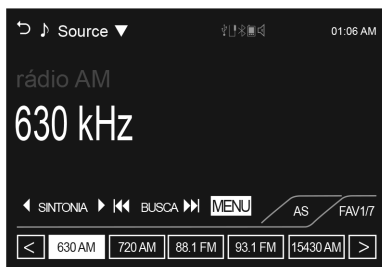

3. Pressione repetidamente [< / >] para selecionar a página de AS (armazenamento automático) desejada.

4. Pressione um dos botões de predefinição para ouvir diretamente a estação de rádio armazenada naquele botão.

Nota:

- Pressione e segure [AS] para atualizar o armazenamento automático de FM/AM.
- Se o usuário pressionar [AS] na tela do rádio FM/AM quando não houver uma estação armazenada nos botões de predefinição, então será ativado o armazenamento automático de FM/AM.

Como visualizar as informações de uma estação

Pressione a estação na tela do rádio AM/FM.



As informações exibidas incluem a frequência.

Como usar o menu do rádio AM/ FM Operação geral do menu do rádio

1. Selecione a banda desejada (AM ou FM).
2. Pressione [MENU] na tela do rádio AM/FM.

Sistema de conforto e conveniência 13



3. Pressione o menu desejado para selecionar o item relevante ou para exibir o menu detalhado do item.
4. Pressione [↩] para retornar ao menu anterior.

Lista de favoritos (Menu AM/FM)

1. A partir do menu AM/FM, pressione a [lista de favoritos] para exibir a lista.

São exibidas as informações da lista de favoritos.



2. Role através da lista usando [▲ / ▼]. Sintonize a estação desejada selecionando-a.

Lista de estações AM/FM (Menu AM/FM)

1. A partir do menu AM/FM, pressione [lista de estações FM] / [lista de estações AM] para exibir a lista de estações AM/FM.

São exibidas as informações da lista de estações.



2. Role através da lista usando [▲ / ▼]. Sintonize a estação desejada selecionando-a.

Atualizar a Lista de estações AM/FM (Menu AM/FM)

1. A partir do menu AM/FM, pressione [atualizar lista de estações FM] / [atualizar lista de estações AM] para atualizar a lista de estações AM/FM.

A atualização da lista de estações FM/AM prosseguirá.

14 Sistema de conforto e conveniência



2. Durante a atualização da lista de estações AM/FM, pressione [Cancelar] para que as alterações não sejam armazenadas.

Configurações de tom (menu AM/FM)

No menu [config. de tom], podem ser configurados recursos de som diferentes de acordo com as funções de áudio FM/AM e de cada reprodutor de áudio.

1. A partir do menu AM/FM, pressione [Configurações de tom] para entrar no modo de configuração de som.

Será exibido o menu configurações de tom.

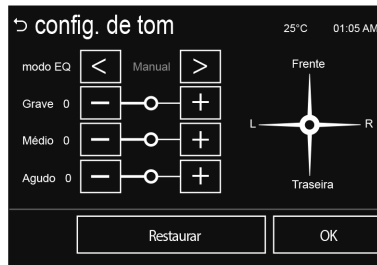

- Modo EQ (equalizador): Selecione o estilo de som (Manual—Pop—Rock—Country—Classical—Talk) usando [< / >].
- Pressione [-/+] para selecionar manualmente o estilo de som desejado.

- Baixo: Ajuste o nível de grave de -12 a +12.
- Médio: Ajuste o nível intermediário de -12 a +12.
- Agudo: Ajuste o nível de agudo de -12 a +12.
- Fader: Ajuste o balanço dos alto falantes dianteiros/ /traseiros arrastando o ponto na imagem interna do veículo.
- Balanço: Ajuste o balanço dos alto falantes esquerdo/ /direito arrastando o ponto na imagem interna do veículo.
- Restaurar: Restaure os valores de configuração iniciais de volta às configurações de fábrica.

2. Pressione [OK].

Sistema de conforto e conveniência 15

Apenas para Brasil



Nota: Este equipamento opera em caráter secundário, isto é, não é responsável pela proteção contra interferências prejudiciais, mesmo de estações do mesmo tipo e não pode causar interferência em sistemas que operam em caráter principal.

Leitores de áudio

Dispositivos auxiliares

Sistema de áudio

O sistema pode reproduzir arquivos de música contidos em dispositivos de armazenamento USB ou produtos iPod/iPhone.

Antes de usar o Sistema de áudio

Cuidados ao usar arquivos MP3/WMA/OGG/WAV

- Este produto pode reproduzir arquivos de música com .mp3, .wma, .ogg, .wav (letras minúsculas).
- Os arquivos MP3 que podem ser reproduzidos por este produto são os seguintes. – Taxa de transferência: 8 kbps ~ 320 kbps – Frequência de amostragem: 48 kHz, 44,1 kHz, 32 kHz (para áudio MPEG-1 camada-3), 24 kHz, 22,05 kHz, 16 kHz (para áudio MPEG-2 camada-3).

- Apesar de este produto poder reproduzir arquivos com uma taxa de transferência de bits de 8kbps ~ 320kbps, arquivos com uma taxa de transferência superior a 128 kbps resultarão em som de alta qualidade.
- Este produto pode exibir informações de etiqueta ID3 (Versões 1.0, 1.1, 2.2, 2.3 ou 2.4) de arquivos MP3, como o nome do álbum e o artista.
- Para exibir informações do álbum (título do disco), faixa (título da faixa) e artista (artista da faixa), o arquivo deverá ser compatível com os formatos de etiqueta ID3 V1 e V2.

Cuidados ao usar Dispositivos de armazenamento USB e iPod/iPhone

- Não é garantida a operação se o HD interno do dispositivo de armazenamento USB ou cartão de memória CF ou SD for conectado utilizando um

16 Sistema de conforto e conveniência

adaptador USB. Utilize um dispositivo de armazenamento USB ou do tipo memória flash.

- Tome precauções para evitar a descarga de eletricidade estática ao conectar ou desconectar a USB. Se conexão e desconexão forem efetuadas muitas vezes em um curto espaço de tempo, isso pode acarretar problemas no uso do dispositivo.
- A operação não é garantida caso o terminal de conexão do dispositivo USB não for de metal.
- Conexão com dispositivos de armazenamento USB do tipo i-Stick podem ser falhos devido à vibração do veículo, de modo que sua operação não pode ser garantida.
- Tenha cuidado para não tocar o terminal de conexão USB em qualquer objeto ou partes de seu corpo.

- O dispositivo de armazenamento USB só pode ser reconhecido quando está formatado em FAT 16/32, sistema de arquivos exFat, NTFS e outros sistemas de arquivos podem não ser reconhecidos.
- De acordo com o tipo e capacidade do dispositivo de armazenamento USB e o tipo de arquivo armazenado, o tempo de reconhecimento dos arquivos pode diferir. Isso não é um problema com o produto nesse caso, de modo que é necessário esperar o processamento dos arquivos.
- Os arquivos em alguns dispositivos de armazenamento USB podem não ser reconhecidos devido a problemas de compatibilidade.
- Não desconecte o dispositivo de armazenamento USB enquanto ele estiver sendo reproduzido. Isso poderá causar danos ao

produto ou prejudicar o desempenho do dispositivo USB.

- Desconecte o dispositivo de armazenamento USB conectado quando a chave de ignição for desligada. Se a ignição for ligada enquanto o dispositivo de armazenamento USB estiver conectado, ele poderá ser danificado ou não funcionar normalmente em alguns casos.
- Os dispositivos de armazenamento USB só podem ser conectados a este produto com o objetivo de reproduzir músicas/vídeos, visualizar arquivos de fotos ou para atualização.
- O terminal USB do produto não deverá ser usado para carregar equipamentos acessórios USB pois o calor gerado usando o terminal USB poderá causar problemas de desempenho ou danos ao produto.

Sistema de conforto e conveniência 17

- Quando uma unidade lógica é separada de um dispositivo de armazenamento em massa USB, apenas os arquivos na raiz da unidade lógica podem ser reproduzidas como arquivos de música de USB. Essa é a razão pela qual os arquivos de música devem ser armazenados na raiz lógica do dispositivo. Arquivos de música em alguns dispositivos de armazenamento USB particulares podem não ser reproduzidos normalmente se houve particionamento lógico no dispositivo de armazenamento USB.
- Arquivos de música nos quais foi aplicado DRM (Digital Right Management) não podem ser reproduzidos.
- Este produto suporta dispositivos de armazenamento USB com capacidade limitada a 2500 arquivos de música, 2500 arquivos de foto, 250 arquivos de vídeo, 2500 pastas e 10 estágios de

estrutura de pastas. O uso normal não pode ser garantido para arquivos de armazenamento que excederem esse limite. O iPod/iPhone pode reproduzir todos os arquivos de música suportados. Porém, na lista de arquivos de música, são exibidos até 2500 arquivos na tela em ordem alfabética.

- Alguns modelos iPod/iPhone que estão conectados podem não ser suportados pelo sistema.
- Só conecte o iPod/iPhone com cabos de conexão suportados pelos produtos iPod/iPhone. Outros cabos de conexão não podem ser utilizados.
- Em alguns casos raros, o produto iPod/ iPhone pode ser danificado se a ignição for desligada com o produto conectado. Quando o produto iPod/iPhone não estiver sendo

utilizado, mantenha-o separado deste produto com a ignição desligada.

- Quando o iPod/iPhone está conectado à porta USB por meio do cabo do iPod/iPhone, não é suportada música através do dispositivo Bluetooth do dispositivo que já está conectado.
- Conecte o iPod/iPhone na porta USB usando o cabo do iPod/ iPhone para reproduzir o arquivo de música do iPod/ iPhone. Quando o iPod/iPhone está conectado ao terminal de entrada AUX, o arquivo de música é reproduzido e controlado por meio do iPod/ iPhone. Se a reprodução não começar automaticamente, configure a fonte para entrada AUX.
- Conecte o iPod/iPhone ao terminal de entrada AUX usando o cabo AUX de 4 pontas para iPod/iPhone para reproduzir o

18 Sistema de conforto e conveniência

arquivo de vídeo do iPod/iPhone. Quando o iPod/iPhone está conectado à porta USB, o arquivo de vídeo não será reproduzido.

- As funções de reprodução e os itens de exibição de informações do reprodutor de iPod/iPhone usados com este sistema podem ser diferentes do iPod/iPhone em termos de ordem de reprodução, método e informações exibidas.
- Consulte a tabela a seguir para ver os itens de classificação relacionados à função de procura fornecida pelo produto iPod/iPhone.

	Etapa 1	Etapa 2	Etapa 3	Etapa 4
Lista de músicas	Lista de músicas	Músicas		
Artistas	Artistas	Álbuns	Músicas	
Álbuns	Álbuns	Músicas		
Músicas	Músicas			
Gêneros	Gêneros	Artistas	Álbuns	Músicas
Compositor	Compositor	Álbuns	Músicas	
Audiolivros	Faixas			

Reprodutor de USB

Limitado a modelos com porta de conexão USB.

Conectando o dispositivo de armazenamento USB

A porta USB está localizada dentro do compartimento do apoio de braço.

O sistema suporta dispositivos de armazenamento USB com capacidade de até 32 GB para formatação FAT e até 64 GB para formatação exFAT.

Como reproduzir arquivos de música a partir do dispositivo de armazenamento USB

Conecte o dispositivo de armazenamento USB contendo o arquivo de música na porta USB.

- Quando o sistema terminar a leitura das informações no dispositivo de armazenamento USB, ele reproduzirá automaticamente.
- Se um dispositivo de armazenamento USB que não possa ser lido for conectado, uma mensagem de erro será exibida e o sistema automaticamente alternará para a função de áudio anterior.

Sistema de conforto e conveniência 19



Nota: Se o dispositivo de armazenamento USB já está conectado, pressione [HOME (🏠)] > [áudio] > [Fonte ▼] > [USB] para reproduzir arquivos de música do USB.

Como terminar a reprodução de arquivos de música USB

1. Pressione [Source ▼].
2. Selecione outra função pressionando [AM], [FM], [AUX] ou [Bluetooth].

Nota: Se o usuário deseja remover o dispositivo de armazenamento USB, selecione outra função e então remova o dispositivo de armazenamento USB.

Pausa

Pressione [||] durante a reprodução. Pressione [▶] para retomar a reprodução.

Como reproduzir o próximo arquivo

Pressione [▶▶] para reproduzir o próximo arquivo.

Como reproduzir o arquivo anterior

Pressione [◀◀] no intervalo de aproximadamente 5 segundos de tempo de reprodução para reproduzir o arquivo anterior.

Como retornar para o início do arquivo atual

Pressione [◀◀] após aproximadamente 5 segundos de tempo de reprodução.

Pesquisando para frente ou para trás

Pressione e segure [◀◀] / [▶▶] durante a reprodução para ir para frente ou para trás rapidamente. Solte o botão para retomar a reprodução em velocidade normal.

Como reproduzir o arquivo repetidamente

Pressione [REPEAT] durante a reprodução.

[1]: Reproduz repetidamente o arquivo atual.

[TODOS]: Reproduz repetidamente todos os arquivos.

[OFF]: Volta para o modo normal de reprodução.

20 Sistema de conforto e conveniência

Como reproduzir os arquivos aleatoriamente

Pressione  durante a reprodução.

[ON]: Reproduz aleatoriamente todos os arquivos.

[OFF]: Volta para o modo normal de reprodução.

Como visualizar informações sobre o arquivo sendo reproduzido

Pressione o título durante a reprodução para exibir as informações sobre o arquivo que está sendo reproduzido.

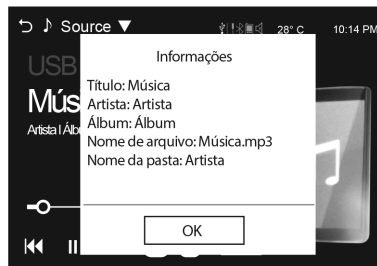

- As informações exibidas incluem o título, nome do arquivo, o nome da pasta e o artista/álbum salvos com a música.
- As informações incorretas não podem ser alteradas ou corrigidas no sistema.
- As informações sobre as músicas expressas em símbolos especiais ou em idiomas que não estão disponíveis podem ser exibidas como "□".

Como usar o menu de músicas USB

1. Pressione [MENU] durante a reprodução. O número de músicas é exibido para todas as músicas/pastas/artistas/álbuns/gêneros.



2. Pressione o modo de reprodução desejado.

Configurações de tom

1. Pressione [MENU] durante a reprodução.

Sistema de conforto e conveniência 21

2. Role através da lista usando [▲ / ▼].

Pressione [configurações de tom].

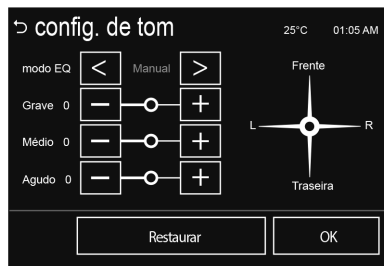

3. Para obter mais detalhes, consulte "Configurações de tom (menu AM/FM)" em *Rádio AM/ FM na página 10*.

Reprodutor iPod/iPhone

Limitado a modelos com porta de conexão USB.

Como conectar o reprodutor de iPod/iPhone

A porta USB está localizada dentro do compartimento do apoio de braço.

Como reproduzir arquivos de música do iPod/iPhone

Conecte o iPod/iPhone contendo o arquivo de música na porta USB.

- Quando o sistema terminar a leitura das informações no iPod/iPhone, ele reproduzirá automaticamente a partir do ponto reproduzido anteriormente.
- Se um dispositivo iPod/iPhone que não possa ser lido for conectado, será exibida uma mensagem de erro relevante e o sistema automaticamente alternará para a função de áudio anterior.

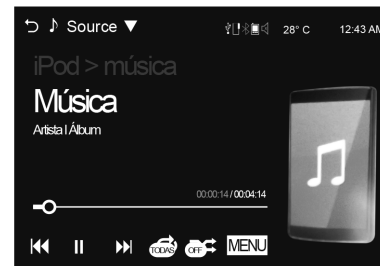

Nota: Se o iPod/iPhone já está conectado, pressione [HOME (🏠)] > [áudio] > [Fonte ▼] > [iPod] para reproduzir arquivos do iPod/iPhone.

Como terminar a reprodução do iPod/iPhone

1. Pressione [Source ▼].
2. Selecione outra função pressionando [AM], [FM], [AUX] ou [Bluetooth].

Nota: Se o usuário deseja remover o iPod/iPhone, selecione outra função e então remova o iPod/iPhone.

22 Sistema de conforto e conveniência

Pausa

Pressione [||] durante a reprodução.

Pressione [▶] para retomar a reprodução.

Como reproduzir a próxima música

Pressione [▶▶] para reproduzir a próxima música.

Como reproduzir a música anterior

Pressione [◀◀] no intervalo de aproximadamente 3 segundos de tempo de reprodução para reproduzir a música anterior.

Como retornar para o início da música atual

Pressione [◀◀] após aproximadamente 3 segundos de tempo de reprodução.

Pesquisando para frente ou para trás

Pressione e segure [◀◀] / [▶▶] durante a reprodução para ir para frente ou para trás rapidamente. Solte o botão para retomar a reprodução em velocidade normal.

Como reproduzir o arquivo repetidamente

Pressione [↺] durante a reprodução.

[1]: Reproduz repetidamente o arquivo atual.

[TODOS]: Reproduz repetidamente todos os arquivos.

[OFF]: Volta para o modo normal de reprodução.

Como reproduzir os arquivos aleatoriamente

Pressione [↻] durante a reprodução.

[ON]: Reproduz aleatoriamente todos os arquivos.

[OFF]: Volta para o modo normal de reprodução.

Como visualizar informações sobre a música sendo reproduzida

Pressione o título durante a reprodução para exibir as informações sobre a música sendo reproduzida.

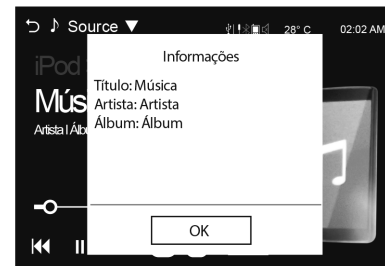

- As informações exibidas incluem o título e o artista/álbum salvos com a música.

Sistema de conforto e conveniência 23

- As informações incorretas não podem ser alteradas ou corrigidas no sistema.
- As informações sobre as músicas expressas em símbolos especiais ou em idiomas que não estão disponíveis podem ser exibidas como "□".

Como usar o menu iPod

1. Pressione [MENU] durante a reprodução. O número de músicas é exibido por lista de reprodução/artistas/álbuns/músicas/gêneros/compositor/audiobook.



2. Pressione o modo de reprodução desejado.

Configurações de tom

1. Pressione [MENU] durante a reprodução.
2. Role através da lista usando [▲ / ▼].

Pressione [configurações de tom].

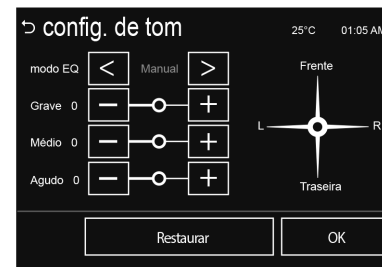

3. Para obter mais detalhes, consulte "Configurações de tom (menu AM/FM)" em *Rádio AM/FM na página 10*.

Sistema de fotos

O sistema pode visualizar arquivos de foto contidos em dispositivos de armazenamento USB.

Nota: A visualização de fotos e vídeos não estará disponível para conexões via bluetooth.

24 Sistema de conforto e conveniência

Antes de usar o sistema de fotos Cuidados ao usar arquivos de fotos

- Tamanho do arquivo:
 - JPG:
 - de 64 a 5000 pixels (largura)
 - de 64 a 5000 pixels (altura)
 - BMP, PNG, GIF:
 - de 64 a 1.024 pixels (largura)
 - de 64 a 1.024 pixels (altura)
- Extensões de arquivo: *.jpg, *.bmp, *.png, *.gif (GIF animado não é suportado)
- Alguns arquivos podem não funcionar devido ao formato de gravação diferente ou estado do arquivo.

Como visualizar uma foto

1. Conecte o dispositivo de armazenamento USB contendo o arquivo de foto na porta USB.
A foto será visualizada.

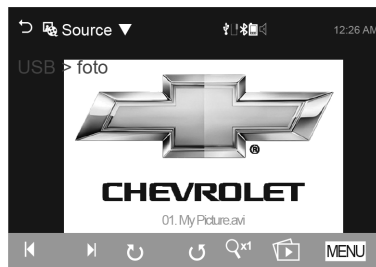

2. Pressione a tela para ver em tela cheia. Pressione a tela novamente para voltar para a tela anterior.

Nota:

- Se o dispositivo de armazenamento USB já está conectado, pressione [HOME (🏠)] > [fotos e filmes] > [Fonte ▼] > [USB (foto)] para visualizar arquivos de fotos.

- Para sua segurança, alguns recursos são desativados enquanto o veículo está em movimento.



Como visualizar uma apresentação de slides

A partir da tela da foto, pressione [▶].

- Será reproduzida a apresentação de slides.
- Pressione a tela para cancelar a apresentação de slides durante a reprodução.

Sistema de conforto e conveniência 25

Como visualizar a próxima foto ou a anterior

A partir da tela da foto, pressione [◀] ou [▶] para visualizar a foto anterior ou a próxima.

Como girar uma foto

A partir da tela da foto, pressione [↻] ou [↺] para girar a foto no sentido horário ou anti-horário.

Como ampliar uma foto

A partir da tela da foto, pressione [Qx1] para ampliar a foto.

Como usar o menu de foto USB

1. A partir da tela de foto, pressione [MENU]. Será exibido o menu de foto USB.



2. Pressione o menu desejado.

[lista de arquivos de fotos]: Exibe toda a lista de arquivos de fotos.

[ordenar por título]: Exibe as fotos por ordem de título.

[ordenar por data]: Exibe as fotos por ordem de data.

[tempo de transição]: Seleciona o intervalo da apresentação de slides.

[relógio/Temp. Visor]: para exibir o relógio e a temperatura em tela cheia, selecione On ou Off.

[configurações do visor]: Ajuste o brilho e o contraste.

3. Após terminar o ajuste, pressione [↵].

Sistema de filmes

O sistema pode reproduzir arquivos de vídeo contidos em dispositivos de armazenamento USB.

26 Sistema de conforto e conveniência

Nota: A visualização de fotos e vídeos não estará disponível para conexões via bluetooth.

Antes de usar o sistema de filmes Cuidados ao usar arquivos de filmes

- Resolução disponível: 720 x 576 (L x A) pixels.
 - Taxa de quadros: inferior a 30 fps.
 - Arquivo de vídeo que pode ser reproduzido: ".avi", ".mpg", ".mp4", ".divx", ".xvid", ".wmv". O arquivo de vídeo reproduzível pode não ser executado dependendo do formato do codec.
 - Formato de codec que pode ser reproduzido: divx, xvid, mpeg-1, mpeg-4 (mpg4, mp42, mp43), wmv9 (wmv3)
 - Formato de áudio que pode ser reproduzido: "MP3", "AC3", "AAC", "WMA"
- Taxa máxima de bits:
 - mpeg-1: 8 Mbps
 - mpeg-4 (mpg4, mp42, mp43): 4 Mbps
 - wmv9: 3 Mbps
 - divx 3: 3 Mbps
 - divx 4/5/6: 4,8 Mbps
 - xvid: 4,5 Mbps
 - Taxa máxima de áudio:
 - mp3: 320 kbps
 - wma: 320 kbps
 - ac-3: 640 kbps
 - aac: 449 kbps
 - Arquivos de vídeo nos quais foi aplicado DRM (Digital Right Management) podem não ser reproduzidos.

Como reproduzir um arquivo de vídeo

1. Conecte o dispositivo de armazenamento USB contendo o arquivo de vídeo na porta USB.
Será reproduzido o vídeo.



2. Pressione a tela para ver em tela cheia. Pressione a tela novamente para voltar para a tela anterior.

Sistema de conforto e conveniência 27

Nota:

- Se o dispositivo de armazenamento USB já está conectado, pressione [HOME] > [fotos e filmes] > [Fonte] > [USB (filme)] para reproduzir arquivos de filmes.
- Fotos e vídeos não estarão disponíveis durante a condução. (Baseado nas regras de trânsito, a visualização de fotos e vídeos só está disponível quando o veículo estiver parado).

Nota: Durante a reprodução de um filme, se o veículo começa a se mover, o áudio continuará normalmente, porém a imagem não será mais exibida, preservando a segurança do motorista.

Nota: A visualização de fotos e vídeos não estará disponível para conexões via bluetooth.



Pausa

Pressione [||] durante a reprodução.

Pressione [▶] para retomar a reprodução.

Como reproduzir o próximo vídeo

Pressione [▶] para reproduzir o próximo vídeo.

Como reproduzir o vídeo anterior

Pressione [◀] no intervalo de aproximadamente 5 segundos de tempo de reprodução para reproduzir o vídeo anterior.

Como retornar para o início do vídeo atual

Pressione [◀] após aproximadamente 5 segundos de tempo de reprodução.

Pesquisando para frente ou para trás

Pressione e segure [◀] / [▶] durante a reprodução para ir para frente ou para trás rapidamente. Solte o botão para retomar a reprodução em velocidade normal.

Como visualizar em tela cheia

A partir da tela de vídeos, pressione [⌘] para visualizar em tela cheia.

Pressione [⌘] novamente para retornar à tela anterior.

28 Sistema de conforto e conveniência

Como usar o menu de vídeos USB

1. A partir da tela de vídeos, pressione [MENU]. Será exibido o menu de vídeos USB.

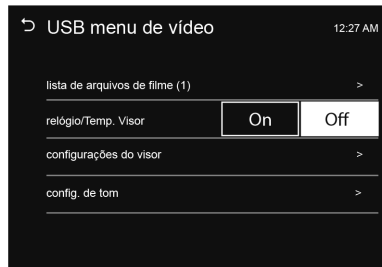

2. Pressione o menu desejado.
 - [lista de arquivos de filmes]: Exibe toda a lista de arquivos de vídeo.
 - [relógio/Temp. Visor]: para exibir o relógio e a temperatura em tela cheia, selecione On ou Off.

- [configurações do visor]: Ajuste o brilho e o contraste.
- [configurações de tom]: Ajusta as configurações de som. Para obter mais detalhes, consulte "Configurações de tom (menu AM/FM)" em *Rádio AM/FM na página 10*.

3. Após terminar o ajuste, pressione [↩].

Idioma da legenda

Se o vídeo possui idioma da legenda, o usuário poderá vê-la.

1. A partir da tela de vídeos, pressione [◀].



2. Pressione [◀] ou [▶].



3. Pressione [▶].

Sistema de conforto e conveniência 29

Nota:

- Caso exista um idioma para as legendas, o usuário pode configurar o idioma das legendas para On/Off.
- O usuário pode configurar um dos idiomas para as legendas suportado pelo arquivo de vídeo DivX.

Idioma do áudio

Se o vídeo possui idiomas do áudio diferentes, o usuário poderá selecionar o idioma do áudio desejado.

1. A partir da tela de vídeos, pressione [◀].



2. Pressione [◀] ou [▶].



3. Pressione [▶].

Nota:

- Caso exista apenas um idioma para o áudio, o usuário não pode configurar o idioma do áudio.
- O usuário pode configurar um dos idiomas para o áudio suportado pelo arquivo de vídeo DivX.

Sistema de dispositivo auxiliar

Limitado a modelos com terminal de entrada AUX que suportam a conexão de música/vídeos externa.

O sistema pode reproduzir músicas ou vídeos externos conectados pelo dispositivo auxiliar.

Conectando um som externo

O terminal do dispositivo AUX está localizado dentro do compartimento do apoio de braço.

30 Sistema de conforto e conveniência

Como reproduzir músicas a partir do dispositivo auxiliar

Conecte o dispositivo auxiliar contendo a fonte de músicas ao terminal de entrada AUX.



Nota: Se o dispositivo auxiliar já está conectado, pressione [HOME] > [áudio] > [Fonte ▼] > [AUX] para reproduzir músicas do dispositivo auxiliar.

Tipo de cabo AUX

- Cabo de 3 pontas: cabo AUX para áudio

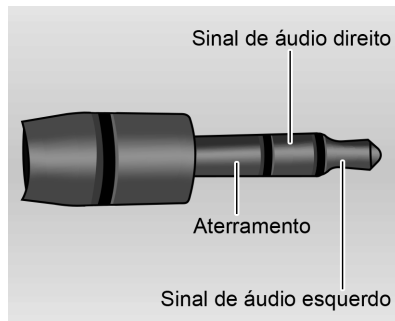

- Cabo de 4 pontas: cabo AUX para vídeo (cabo AUX para iPod/iPhone)

O cabo de 4 pontas é suportado quando é reproduzido o arquivo de vídeo.

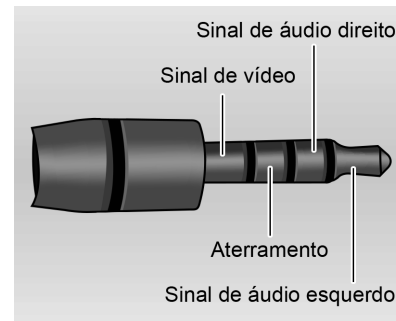

Configurações de tom

1. Pressione [configurações de tom] durante a reprodução da música do dispositivo auxiliar.

Sistema de conforto e conveniência 31

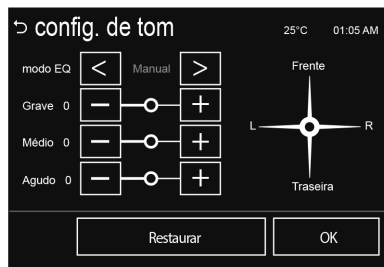

- Para obter mais detalhes, consulte "Configurações de tom (menu AM/FM)" em *Rádio AM/ FM na página 10*.

Como reproduzir vídeos a partir do dispositivo auxiliar

Conecte o dispositivo auxiliar contendo a fonte de vídeos ao terminal de entrada AUX.



Nota:

- Se o dispositivo auxiliar já está conectado, pressione [HOME (ícone)] > [fotos e filmes] > [Fonte ▼] > [AUX (filme)] para reproduzir filmes do dispositivo auxiliar.
- No caso de iPod/iPhone, conecte-o ao terminal de entrada AUX usando o cabo AUX para o iPod/iPhone para reproduzir um arquivo de filme.
- Fotos e vídeos não estarão disponíveis durante a condução. (Baseado nas regras de trânsito,

a visualização de fotos e vídeos só está disponível quando o veículo estiver parado).

Nota: Durante a reprodução de um filme, se o veículo começa a se mover, o áudio continuará normalmente, porém a imagem não será mais exibida, preservando a segurança do motorista.

Nota: A visualização de fotos e vídeos não estará disponível para conexões via bluetooth.



32 Sistema de conforto e conveniência

Como usar o menu de vídeos AUX

1. A partir da tela de vídeos AUX, pressione [MENU]. Será exibido o menu AUX.

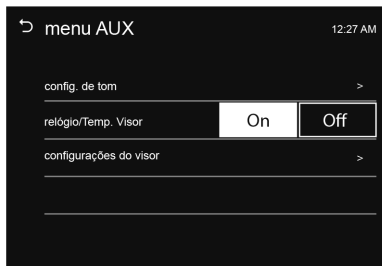

2. Pressione o menu desejado.

- [configurações de tom]: Ajusta as configurações de som. Para obter mais detalhes, consulte "Configurações de tom (menu AM/FM)" em *Rádio AM/FM na página 10*.

- [relógio/Temp. Visor]: para exibir o relógio e a temperatura em tela cheia, selecione On ou Off.

- [configurações do visor]: Ajuste o brilho e o contraste.

3. Após terminar o ajuste, pressione [↩].

Personalização

Operação geral do menu Configurações

O sistema pode ser personalizado para facilitar seu uso.

1. Pressione [HOME (🏠)] no painel de controle.
2. Pressione [configurações]



3. Selecione a função desejada.

Sistema de conforto e conveniência 33

Nota: Os menus de configuração e as funções podem variar dependendo dos opcionais do veículo.

Configurações de hora e data

1. Pressione [HOME (🏠)] no painel de controle.
2. Pressione [configurações] > [configurações de hora e data].



- [definir formato de hora]: Selecione exibição para 12h ou 24h.

- [definir formato de data]: Defina o formato da exibição da data.
 - [AAAA/MM/DD]: 2012 Jan. 31
 - [DD/MM/AAAA]: 31 Jan. 2012
 - [MM/DD/AAAA]: Jan. 31, 2012
- [definir data e hora]: Defina manualmente as horas, minutos e ano/mês/dia pressionando [^ / v] e então pressione [OK].

Configurações do rádio

1. Pressione [HOME (🏠)] no painel de controle.
2. Pressione [configurações] > [configurações do rádio].

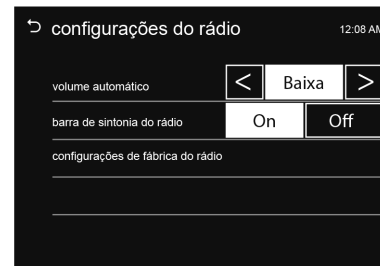

- [volume auto]: Controla automaticamente o volume de acordo com a velocidade do veículo. Defina desligado/baixo/médio/alto.
- [barra de sintonia do rádio]: para visualizar a barra de sintonia, selecione On ou Off.
- [configurações de fábrica do rádio]: Restaura os valores de configuração iniciais às configurações de fábrica.

34 Sistema de conforto e conveniência

Configurações de conexão

1. Pressione [HOME (🏠)] no painel de controle.
2. Pressione [configurações] > [configurações de conexão].

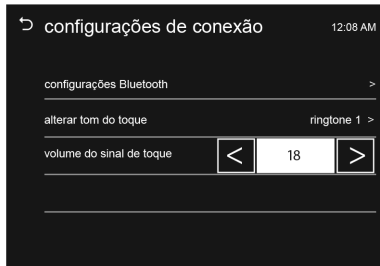

- [configurações Bluetooth]: Vai para o menu de configurações do bluetooth.
 - [emparelhar dispositivo]: Seleciona o

dispositivo desejado e conecta/
/desconecta ou exclui.

- [alterar código PIN]: Altera/configura manualmente o código PIN.
- [detectável]: Para executar a conexão com o Bluetooth de seu telefone Bluetooth, selecione ligado.
- [informações do dispositivo]: Verifique as informações do dispositivo.
 - [alterar tom do toque]: Selecione o tom desejado.
 - [volume do tom do toque]: Altera o volume do toque.

Configurações do Veículo

Quando a chave de ignição está na posição **2** e o veículo está parado, o usuário pode usar o menu

[configurações do veículo]. Se o veículo se mover enquanto estiver operando o menu [configurações do veículo], o menu alterna para o menu [configurações] e o menu [configurações do veículo] é desativado.

Nota: O menu [configurações do veículo] pode variar dependendo dos opcionais do veículo.

1. Pressione [HOME (🏠)] no painel de controle.
2. Pressione [configurações] > [configurações do veículo].

Sistema de conforto e conveniência 35

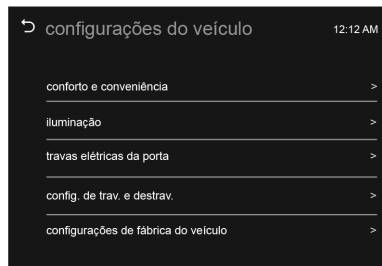

3. Role através da lista usando [▲ / ▼].

Pressione o item desejado.

- [conforto e conveniência]:
 - [volume do aviso sonoro]: Selecione normal ou alto.
- [iluminação]:
 - [iluminação para saída]: Off/ 30 s/ 60 s / 120 s.

- [travas elétricas das portas]:
 - [travamento automático de porta]: selecione On ou Off.
- [configurações de travamento, destravamento]:
 - [feedback de luz de destravamento remoto]: Selecione piscar luzes/luzes desligadas.
 - [retravar portas destravadas à distância]: Selecione On ou Off.
 - [abertura remota da porta]: Selecione Driver ou All.
- [configurações de fábrica do veículo]: Restaura os valores de configuração iniciais às configurações de fábrica.

Idioma

1. Pressione [HOME (🏠)] no painel de controle.
2. Pressione [configurações] > [idioma].
3. Selecione o idioma a ser exibido no sistema.

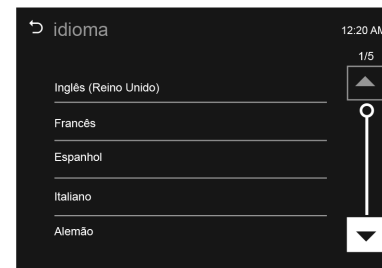

Rolagem de texto

1. Pressione [HOME (🏠)] no painel de controle.
2. Pressione [configurações]

36 Sistema de conforto e conveniência

3. Pressione [▼]
4. Selecione [On] ou [Off].



- [On]: caso seja exibido um texto longo na tela [áudio], o texto é rolado.
- [Off]: O texto é rolado uma vez e exibido de forma truncada.

Volume do bipe do toque

1. Pressione [HOME (🏠)] no painel de controle.
2. Pressione [configurações]

3. Pressione [▼]
4. Selecione [On] ou [Off].

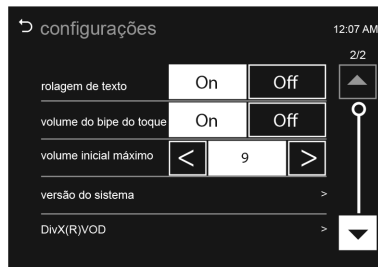

- [On]: toca um bipe quando o usuário pressiona a tela.
- [Off]: cancela a função de bipe.

Volume inicial máximo

O nível de volume é produzido pelo valor de volume que o usuário define ao ligar o sistema.

1. Pressione [HOME (🏠)] no painel de controle.

2. Pressione [configurações]
3. Pressione [▼]
4. Selecione [9 ~ 21].



Versão do sistema

1. Pressione [HOME (🏠)] no painel de controle.
2. Pressione [configurações]
3. Pressione [▼]
4. Selecione [versão do sistema].
5. Verifique a versão do sistema.

Sistema de conforto e conveniência 37

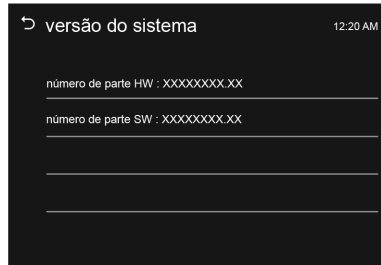

DivX(R) VOD

1. Pressione [HOME (🏠)] no painel de controle.
2. Pressione [configurações]
3. Pressione [▼]
4. Selecione [DivX(R) VOD].

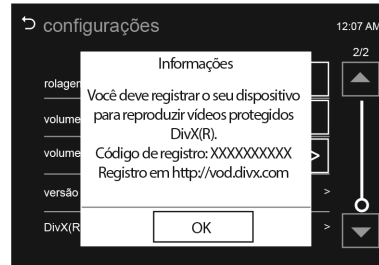

SOBRE O VÍDEO DIVX: DivX® é um formato de vídeo digital criado pela DivX, LLC, uma subsidiária da Rovi Corporation. Este é um dispositivo oficial DivX Certified® que reproduz vídeos DivX. Visite divx.com para obter mais informações e ferramentas de software para converter seus arquivos em vídeos DivX.

SOBRE O DIVX VIDEO-ON

DEMAND: Este dispositivo DivX Certified® deve ser registrado de forma a reproduzir filmes comprados DivX Video-on-Demand (VOD). Para obter o código de registro, localize a seção DivX VOD no menu de configuração de seu dispositivo. Vá para vod.divx.com para obter mais informações sobre como completar o registro.

38 Sistema de conforto e conveniência

Telefone

Bluetooth

Entendendo a tecnologia sem fio Bluetooth

A tecnologia sem fio Bluetooth estabelece um link sem fio entre dois dispositivos suportados com Bluetooth. Após o emparelhamento inicial, os dois dispositivos podem se conectar automaticamente sempre que são ligados. O Bluetooth permite a transmissão de informações sem fio entre telefones Bluetooth, PDAs ou outros dispositivos próximos usando tecnologia de telecomunicação sem fio de curta distância com uma frequência de 2,45 GHz. Dentro deste veículo, os usuários podem fazer chamadas em viva-voz, transmitir dados e reproduzir arquivos de áudio conectando um telefone celular com o sistema.

Nota:

- Podem existir restrições quanto ao uso da tecnologia Bluetooth em alguns locais.
- Devido à variedade de dispositivos Bluetooth e suas versões de firmware, seu dispositivo pode responder de modo diferente ao executar com o Bluetooth.
- Consulte o manual do dispositivo em relação a qualquer pergunta relacionada ao funcionamento do Bluetooth de seu telefone.

Como emparelhar e conectar o Bluetooth

Para usar o recurso Bluetooth certifique-se de que o Bluetooth em seu dispositivo está ligado e pode ser detectado por fontes externas. Consulte o guia do usuário do dispositivo Bluetooth.

Quando não existe um dispositivo emparelhado no sistema e é suportado SSP (Emparelhamento simples seguro)

1. Pressione [HOME (🏠)] no painel de controle.
2. Pressione [telefone] no menu inicial e depois pressione [Sim].

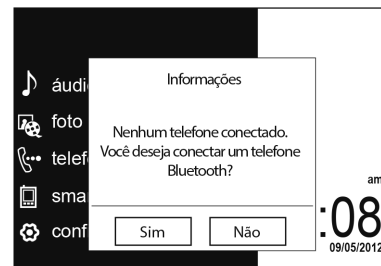

3. Pressione [Pesquisar dispositivo Bluetooth] para pesquisar telefones Bluetooth.

Sistema de conforto e conveniência 39

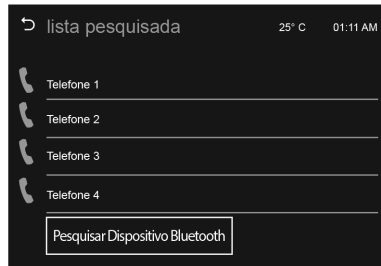

4. Pressione o dispositivo desejado para emparelhar na tela da lista de itens pesquisados.

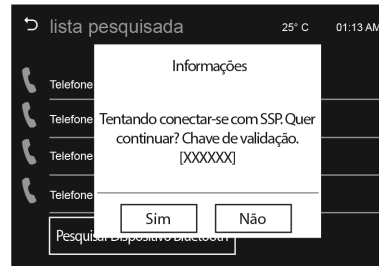

5. Pressione [Sim] na tela pop-up de seu dispositivo Bluetooth e no sistema.
6. Quando seu dispositivo Bluetooth e o sistema estiverem emparelhados com sucesso, a tela "telefone" será exibida no sistema.



Quando a conexão falhar, será exibida uma mensagem de falha no sistema.

Nota:

- Quando o Bluetooth do telefone celular e o MyLink estão emparelhados com sucesso, a agenda é descarregada automaticamente. Porém a agenda pode não ser descarregada automaticamente dependendo do tipo de telefone. Neste caso, use a agenda em seu telefone. Recomendamos que "Sempre" aceite a

40 Sistema de conforto e conveniência

solicitação de conexão com a agenda do telefone no emparelhamento inicial do telefone.

- Caso um dispositivo Bluetooth tenha sido conectado anteriormente, o sistema de conforto e conveniência executa a conexão automática. Porém se a configuração Bluetooth em seu dispositivo estiver desligada, será exibida uma mensagem de falha no sistema de conforto e conveniência.

Quando existe um dispositivo emparelhado no sistema e é suportado SSP (Emparelhamento simples seguro)

1. Pressione [HOME (🏠)] no painel de controle.
2. Pressione [configurações] no menu inicial.
3. Pressione [configurações de conexão] > [configurações bluetooth] > [emparelhar dispositivo].

4. Pressione [Pesquisar dispositivo Bluetooth] para pesquisar telefones Bluetooth.

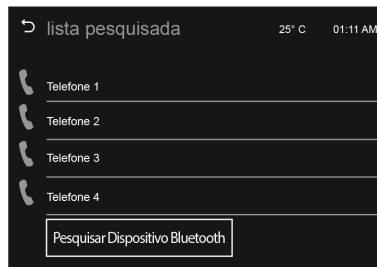

5. Pressione o dispositivo desejado para emparelhar na tela da lista de itens pesquisados.

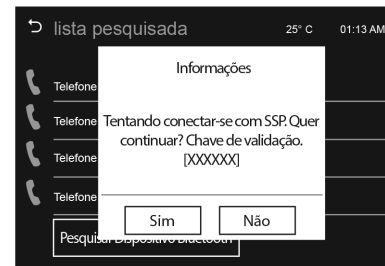

6. Pressione [Sim] na tela pop-up do dispositivo Bluetooth e no sistema.
7. Quando seu dispositivo Bluetooth e o sistema estiverem emparelhados com sucesso, será exibido  na tela "emparelhar dispositivo".

Sistema de conforto e conveniência 41

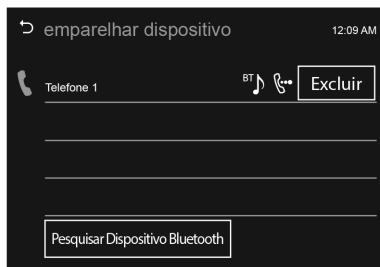

- O telefone conectado é destacado pela marca [📞].
- A marca ^{BT}🎵📞 indica que as funções viva-voz e música do telefone estão ativadas.
- A marca 📞 indica que somente a função viva-voz está ativada.
- A marca ^{BT}🎵 indica que somente a função música Bluetooth está ativada.

Nota:

- Quando o Bluetooth do telefone celular e o MyLink estão emparelhados com sucesso, a agenda é descarregada automaticamente. Porém a agenda pode não ser descarregada automaticamente dependendo do tipo de telefone. Neste caso, use a agenda em seu telefone. Recomendamos que "Sempre" aceite a solicitação de conexão com a agenda do telefone no emparelhamento inicial do telefone.
- O sistema de conforto e conveniência pode registrar até cinco dispositivos Bluetooth.
- Quando a conexão falhar, será exibida uma mensagem de falha no sistema de conforto e conveniência.

Quando não existe um dispositivo emparelhado no sistema e não é suportado SSP (Emparelhamento simples seguro)

1. Pressione [HOME (🏠)] no painel de controle.
2. Pressione [telefone] no menu inicial e depois pressione [Sim].

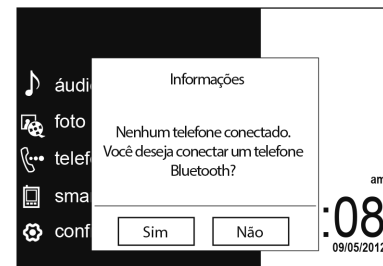

3. Pressione [Pesquisar dispositivo Bluetooth] para pesquisar telefones Bluetooth.

42 Sistema de conforto e conveniência

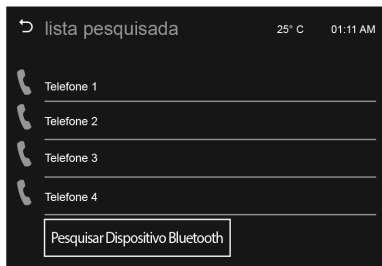

4. Pressione o dispositivo desejado para emparelhar na tela da lista de itens pesquisados.

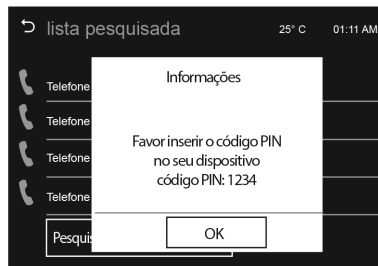

5. Insira o código PIN de seu dispositivo Bluetooth como mostrado na tela "Informações". Quando seu dispositivo Bluetooth e o sistema estiverem emparelhados com sucesso, a tela "telefone" será exibida no sistema.



Quando a conexão falhar, será exibida uma mensagem de falha no sistema.

Nota:

- Quando o Bluetooth do telefone celular e o MyLink estão emparelhados com sucesso, a agenda é descarregada automaticamente. Porém a agenda pode não ser descarregada automaticamente dependendo do tipo de telefone. Neste caso, use a agenda em seu telefone. Recomendamos que "Sempre" aceite a

Sistema de conforto e conveniência 43

solicitação de conexão com a agenda do telefone no emparelhamento inicial do telefone.

- Caso um dispositivo Bluetooth tenha sido conectado anteriormente, o sistema de conforto e conveniência executa a conexão automática. Porém se a configuração Bluetooth em seu dispositivo estiver desligada, será exibida uma mensagem de falha no sistema de conforto e conveniência.

Quando existe um dispositivo emparelhado no sistema e não é suportado SSP (Emparelhamento simples seguro)

1. Pressione [HOME (🏠)] no painel de controle.
2. Pressione [configurações] no menu inicial.
3. Pressione [configurações de conexão] > [configurações bluetooth] > [emparelhar dispositivo].

4. Pressione [Pesquisar dispositivo Bluetooth] para pesquisar telefones Bluetooth.

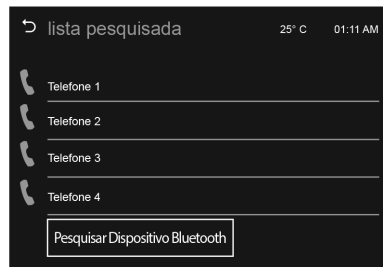

5. Pressione o dispositivo desejado para emparelhar na tela da lista de itens pesquisados.

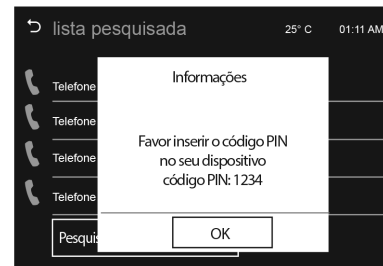

6. Insira o código PIN de seu dispositivo Bluetooth como mostrado na tela "Informações". Quando seu dispositivo Bluetooth e o sistema estiverem emparelhados com sucesso, será exibido  na tela "emparelhar dispositivo".

44 Sistema de conforto e conveniência

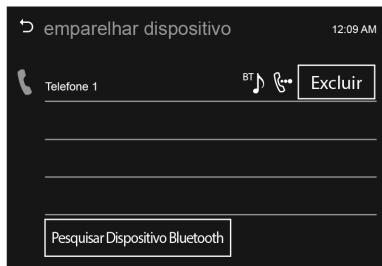

- O telefone conectado é destacado pela marca [📞].
- A marca ^{BT}🎵📶 indica que as funções viva-voz e música do telefone estão ativadas.
- A marca 📶 indica que somente a função viva-voz está ativada.
- A marca ^{BT}🎵 indica que somente a função música Bluetooth está ativada.

Nota:

- Quando o Bluetooth do telefone celular e o MyLink estão emparelhados com sucesso, a agenda é descarregada automaticamente. Porém a agenda pode não ser descarregada automaticamente dependendo do tipo de telefone. Neste caso, use a agenda em seu telefone. Recomendamos que "Sempre" aceite a solicitação de conexão com a agenda do telefone no emparelhamento inicial do telefone.
- O sistema de conforto e conveniência pode registrar até cinco dispositivos Bluetooth.
- Quando a conexão falhar, será exibida uma mensagem de falha no sistema de conforto e conveniência.

Como verificar o dispositivo Bluetooth conectado

1. Pressione [HOME (🏠)] no painel de controle.
2. Pressione [configurações] no menu inicial.
3. Pressione [configurações de conexão] > [configurações bluetooth] > [emparelhar dispositivo].
4. Caso conectado, o dispositivo emparelhado será exibido com um ^{BT}🎵📶.

Sistema de conforto e conveniência 45

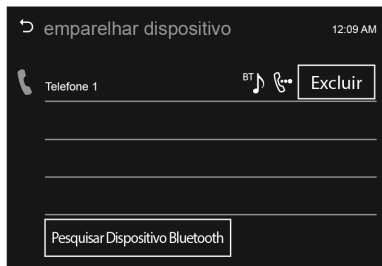

Como desconectar o dispositivo Bluetooth

1. Pressione [HOME (🏠)] no painel de controle.
2. Pressione [configurações] no menu inicial.
3. Pressione [configurações de conexão] > [configurações bluetooth] > [emparelhar dispositivo].
4. Pressione o nome do dispositivo que deseja desconectar.

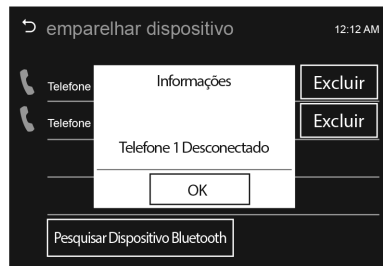

5. Pressione [OK].

Como conectar o dispositivo Bluetooth

1. Pressione [HOME (🏠)] no painel de controle.
2. Pressione [configurações] no menu inicial.
3. Pressione [configurações de conexão] > [configurações bluetooth] > [emparelhar dispositivo].
4. Pressione o dispositivo que deseja emparelhar.



5. Pressione [OK].

Como excluir o dispositivo Bluetooth

É possível excluir o dispositivo Bluetooth caso não necessite mais usá-lo.

1. Pressione [HOME (🏠)] no painel de controle.
2. Pressione [configurações] no menu inicial.

46 Sistema de conforto e conveniência

3. Pressione [configurações de conexão] > [configurações bluetooth] > [emparelhar dispositivo].
4. Pressione [Excluir].

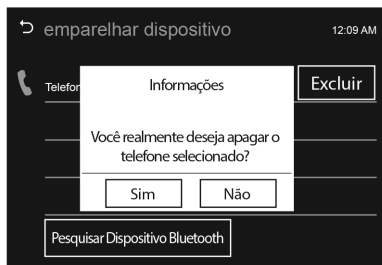

5. Pressione [sim].

Música com dispositivo Bluetooth

Antes de reproduzir música com dispositivo Bluetooth

- Um celular ou dispositivo Bluetooth que suporte A2DP (Advanced Audio Distribution

Profile) com versões superiores a 1.2 deverá ser registrado e conectado ao produto.

- A partir do celular ou dispositivo Bluetooth, encontre o tipo de dispositivo Bluetooth a definir/ /conectar o item como fones de ouvido estéreo.
- O som reproduzido pelo dispositivo Bluetooth é fornecido por meio do sistema.
- A música com dispositivo Bluetooth poderá ser reproduzida quando o dispositivo Bluetooth estiver conectado. Para reproduzir música com dispositivo Bluetooth, conecte o telefone Bluetooth ao sistema.
- Se o Bluetooth for desconectado enquanto está reproduzindo música do telefone, a música parará. A função de transmissão de áudio pode não ser suportada em alguns telefones Bluetooth. Só poderá ser usada uma função por vez entre o

viva-voz Bluetooth ou a função de música do Bluetooth. Por exemplo, caso converta para o viva-voz Bluetooth enquanto reproduz música, a música parará. Não é possível reproduzir música a partir do veículo quando não houver arquivos de música armazenados no telefone celular.

- Para que a música com dispositivo Bluetooth seja reproduzida, a música deverá ser reproduzida pelo menos uma vez no modo de reprodução de música do telefone ou dispositivo Bluetooth depois da conexão com o MyLink. Depois de ser reproduzida pelo menos uma vez, o reproduzidor de música reproduzirá automaticamente ao entrar no modo de reprodução e parará automaticamente quando este modo for encerrado. Se o celular ou o dispositivo Bluetooth não estiver no modo da tela de espera, alguns

Sistema de conforto e conveniência 47

dispositivos poderão não reproduzir automaticamente no modo de reprodução de música com dispositivo Bluetooth.

Como reproduzir música com dispositivo Bluetooth

1. Pressione [HOME (🏠)] no painel de controle.
2. Pressione [áudio] no menu inicial.
3. Pressione [Source ▼] na tela.
4. Pressione [Bluetooth] para selecionar o modo de reprodução de música.



Nota: Se o dispositivo Bluetooth não estiver conectado, esta função não poderá ser selecionada.

Nota: Em conexões via Bluetooth, os menus das listas de reprodução/ artistas/ álbuns/ músicas/ gêneros/ compositor/ audiobook não são reproduzidas no MyLink.

Pausa

Pressione [▶ |||] durante a reprodução. Pressione [▶ |||] novamente para retomar a reprodução.

Como pular o próximo arquivo ou o arquivo anterior

Pressione [◀◀] ou [▶▶] para selecionar o arquivo anterior ou o próximo arquivo.

Pesquisar

Pressione e segure [◀◀] ou [▶▶] para ir para frente ou para voltar rapidamente.

Como reproduzir o arquivo repetidamente

Pressione [REPEAT] durante a reprodução.

- [1]: Reproduz repetidamente o arquivo atual.
- [TODOS]: Reproduz repetidamente todos os arquivos.
- [OFF]: Volta para o modo normal de reprodução.

Nota: Esta função pode não ser suportada dependendo do telefone celular.

48 Sistema de conforto e conveniência

Como reproduzir os arquivos aleatoriamente

Pressione  durante a reprodução.

- [ON]: reproduz aleatoriamente todos os arquivos.
- [OFF]: Volta para o modo normal de reprodução.

Nota: Esta função pode não ser suportada dependendo do telefone celular.

Configurações de tom

1. Pressione  durante a reprodução.

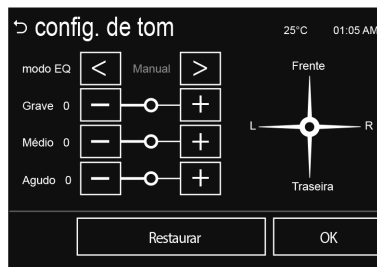

2. Para obter mais detalhes, consulte "Configurações de tom (menu AM/FM)" em *Rádio AM/FM na página 10*.

Cuidados ao reproduzir música com dispositivo Bluetooth

- Não troque de faixa muito rapidamente ao reproduzir música com dispositivo Bluetooth.
- Leva algum tempo para que os dados sejam transmitidos do celular para o sistema.

- Se o celular ou o dispositivo Bluetooth não estiver no modo da tela de espera, ele poderá não reproduzir automaticamente, apesar de estar no modo de reprodução de música com dispositivo Bluetooth.
- O sistema transmite a ordem para reproduzir do celular no modo de reprodução de música com dispositivo Bluetooth. Se isto for feito em um modo diferente, o dispositivo transmite a ordem para parar. Dependendo das opções do celular, esta ordem para reproduzir/parar poderá levar algum tempo para ser ativada.
- Se a reprodução de música com dispositivo Bluetooth não estiver funcionando, verifique se o celular está no modo de tela de espera.
- Algumas vezes, o som poderá ser cortado durante a reprodução de música com dispositivo Bluetooth.

Sistema de conforto e conveniência 49

- O sistema reproduz o áudio do celular ou do dispositivo Bluetooth à medida que ele é transmitido.

Conexão

Smartphone apps

Acesse www.chevroletmylink.com.br para obter informações sobre as funções Smartphone apps.

Nota: Acesse o link acima para visualizar os aplicativos disponíveis a serem usados neste dispositivo, como usá-los corretamente e as atualizações mais recentes.

Telefone viva-voz

Como fazer uma chamada inserindo o número do telefone

1. Insira o número usando o teclado na tela "telefone".



2. Pressione [📞] na tela.

Nota: Caso pressione o número errado, pressione [⬅️] para excluir o último dígito inserido ou pressione e segure [⬅️] para excluir todos os dígitos inseridos.

Como alternar uma chamada para o telefone celular (modo privado)

1. Caso deseje transferir a chamada para o telefone celular ao invés do viva-voz do veículo, pressione [📞].



2. Caso deseje transferir a chamada novamente para o viva-voz, pressione [📞] novamente. A chamada é transferida para o viva-voz do veículo.

Como ligar/desligar o microfone

É possível ligar/desligar o microfone pressionando [🔊].

Chamada por rediscagem

Pressione e segure [📞] na tela "telefone".

50 Sistema de conforto e conveniência

Nota: Não é possível rediscar quando não existe histórico de chamadas.

Recebendo chamadas

1. Quando uma chamada é recebida no celular Bluetooth conectado, a faixa em reprodução será cortada e o telefone tocará com as informações relevantes sendo exibidas.

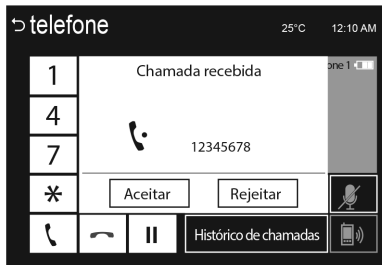

2. Para falar no telefone, pressione [Aceitar] na tela.
Para rejeitar uma chamada, pressione [Rejeitar] na tela.



Como usar o menu agenda

1. Pressione [Agenda] na tela "telefone".

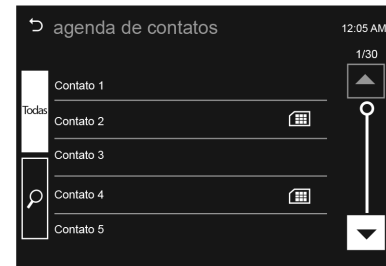

2. Use [▲ / ▼] para rolar pela lista.
3. Selecione a entrada da agenda para a qual deseja ligar.

Sistema de conforto e conveniência 51

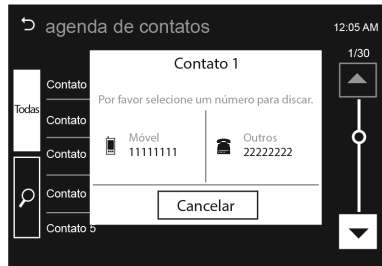

4. Pressione o número para discar.

Como pesquisar entradas na agenda

1. Pressione [Agenda] na tela "telefone".

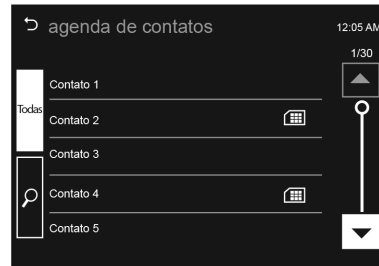

2. Pressione [🔍] na tela "agenda".



3. Use o teclado para inserir o nome que deseja pesquisar. Para obter mais detalhes, consulte "Como pesquisar um nome" em *Bluetooth na página 38*.

4. Selecione a entrada da agenda para a qual deseja ligar.

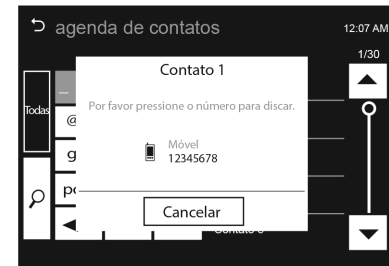

5. Pressione o número para discar.

Nota: Quando o Bluetooth do telefone celular e o MyLink estão emparelhados com sucesso, a agenda é descarregada automaticamente. Porém a agenda

52 Sistema de conforto e conveniência

pode não ser descarregada automaticamente dependendo do tipo de telefone. Neste caso, use a agenda em seu telefone. Recomendamos que "Sempre" aceite a solicitação de conexão com a agenda do telefone no emparelhamento inicial do telefone.

Como pesquisar um nome

Ex.: quando o usuário pesquisa o nome "alex":

1. Pressione [abc] para selecionar o primeiro caractere.
Os nomes que incluem os caracteres "a", "b" ou "c" serão exibidos na tela "agenda".
2. Pressione [jkl] para selecionar o segundo caractere.
Os nomes que incluem os caracteres "j", "k" ou "l" serão exibidos na tela "agenda".

3. Pressione [def] para selecionar o terceiro caractere.

Os nomes que incluem os caracteres "d", "e" ou "f" serão exibidos na tela "agenda".

4. Pressione [wxyz] para selecionar o quarto caractere.

Os nomes que incluem os caracteres "w", "x", "y" ou "z" serão exibidos na tela "agenda".

5. À medida que são inseridas mais letras do nome, a lista de nomes possíveis diminui.

Como fazer uma chamada a partir do histórico de chamadas

1. Pressione [Histórico de chamadas] na tela "telefone".

2. Pressione [↩], [X] ou [↩].



Sistema de conforto e conveniência 53

<Chamadas discadas>



<Chamadas perdidas>



<Chamadas recebidas>

3. Selecione a entrada da agenda para a qual deseja ligar.

Como fazer uma chamada com os números de discagem rápida

Pressione e segure o número de discagem rápida usando o teclado na tela "telefone".

Só poderão ser usados números de discagem rápida já armazenados no telefone celular para fazer as

chamadas de discagem rápida. São suportados números de discagem rápida com até dois dígitos.

Para números de discagem rápida com dois dígitos, pressione o primeiro número, então pressione e segure o segundo dígito para fazer uma chamada para o número de discagem rápida.

Marcas registradas e licenças



DivX Certified® para reproduzir vídeo DivX® vídeo, incluindo conteúdo premium.

54 Sistema de conforto e conveniência

Coberto por uma ou mais das seguintes patentes americanas: 7,295,673; 7,460,668; 7,515,710; 7,519,274.

DivX[®], DivX Certified[®] e logotipos associados são marcas registradas da Rovi Corporation e suas subsidiárias e são usados sob licença.



Bluetooth[®] é marca registrada da Bluetooth SIG, Inc.



"Made for iPod" e "Made for iPhone" significa que um acessório eletrônico foi projetado para ser conectado especificamente para iPod ou iPhone respectivamente e foi certificado pelo fabricante para atender aos padrões de desempenho da Apple. A Apple

não se responsabiliza pelo funcionamento deste dispositivo ou por sua conformidade com as normas de segurança e normativas. Note que o uso deste acessório com iPod ou iPhone pode afetar o desempenho sem fio.

ÍNDICE i-1

A	
Antes de usar o Sistema de áudio	15
Auxiliar	
Dispositivos	15
B	
Bluetooth	
Visão geral	38
C	
Chamada por rediscagem	49
Comandos do volante	5
Como alternar uma chamada para o telefone celular (modo privado)	49
Como conectar o dispositivo Bluetooth	45
Como desconectar o dispositivo Bluetooth	45
Como emparelhar e conectar o Bluetooth	38
Como excluir o dispositivo Bluetooth	45
Como fazer uma chamada a partir do histórico de chamadas	52
Como fazer uma chamada com os números de discagem rápida	53
Como fazer uma chamada inserindo o número do telefone	49
Como ligar/desligar automaticamente	6
Como ligar/desligar o microfone	49
Como ouvir o rádio FM/AM	10
Como pesquisar entradas na agenda	51
Como procurar uma estação usando os botões de predefinição	11
Como usar o menu agenda	50
Como usar o menu HOME	7
Como verificar o dispositivo Bluetooth conectado	44
Conexão	49
Configurações de conexão	34
Configurações de hora e data ...	33
Configurações do rádio	33
Configurações do Veículo	34
Controle automático do volume ...	6
Controle de áudio do volante	5
Controle do volume	6
Controles	
Direção	5
D	
Dispositivos	
Auxiliar	15
DivX(R) VOD	37
E	
Entendendo a tecnologia sem fio Bluetooth	38
I	
Idioma	35
Introdução	3
L	
Ligar/desligar o sistema	5
Limite do volume por temperatura alta	7

i-2 ÍNDICE

M

Marcas registradas e licenças ...	53
MUDO	6
Música com dispositivo	
Bluetooth	46

O

Operação geral do menu	
Configurações	32
Operação, Sistema de conforto	
e conveniência	5

P

Painel de controle	4
Procurando automaticamente	
uma estação transmissora	10
Procurando manualmente	
uma estação transmissora	11

R

Rádio	
Personalização	32
Rádio AM/FM	10

Rádios

Rádio AM/FM	10
Recebendo chamadas	50
Reprodutor de USB	18
Reprodutor iPod/iPhone	21
Rolagem de texto	35

S

Seleção de funções	8
Sistema de áudio	15
Dispositivo antifurto	4
Sistema de dispositivo auxiliar ...	29
Sistema de filmes	25
Sistema de fotos	23

T

Telefone	
Bluetooth	38
Viva-voz	49
Telefone viva-voz	49

V

Versão do sistema	36
Visão geral, Sistema de	
conforto e conveniência	4
Volume do bipe do toque	36
Volume inicial máximo	36