



# REVISÃO CHEVROLET

MELHOR ATÉ NO PREÇO

AGENDE.  
ACOMPANHE.  
COMPROVE.

Para maiores informações sobre a Revisão Chevrolet, acesse o site [www.chevrolet.com.br](http://www.chevrolet.com.br) e aproveite para agendar sua revisão on-line.



**CRC**CENTRAL DE  
RELACIONAMENTO  
CHEVROLET

0800 702 4200

**Argentina** 0800-888-2438  
[www.chevrolet.com.ar](http://www.chevrolet.com.ar)  
0810-777-7526  
[www.planchevrolet.com.ar](http://www.planchevrolet.com.ar)

**Brasil** 0800-702-4200  
[www.chevrolet.com.br](http://www.chevrolet.com.br)

**Uruguai** 0800 2438  
[www.chevrolet.com.uy](http://www.chevrolet.com.uy)

**Paraguai** 0098-00542-0087  
[www.chevrolet.com.py](http://www.chevrolet.com.py)



**Brasil** 0800-702-4200

**Argentina** 0800-555-11-15

**Uruguai** 0800-555-11-153

**Paraguai** 0010 (a cobrar)  
0054-11-478-81-115

## Manual do Proprietário

*As informações e descrições dos equipamentos, contidas neste Manual do Proprietário, tomaram como base um veículo totalmente equipado com os opcionais e acessórios disponíveis na data da publicação indicada na lombada. Entretanto, esses equipamentos dependerão da versão, das opções escolhidas e do país de comercialização.*

*Para mais informações, consulte a Concessionária Chevrolet de sua preferência, entre em contato com a Central de Relacionamento Chevrolet (CRC) ou acesse o nosso site.*

*Todas as informações, ilustrações e especificações contidas neste Manual baseiam-se em dados existentes na época de sua publicação. Reservamo-nos o direito de introduzir modificações a qualquer momento, tanto no produto quanto no Manual, sem prévio aviso.*

*Reprodução ou tradução, no todo ou em parte, não é permitida sem prévia autorização por escrito da General Motors do Brasil Ltda.*

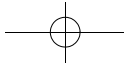
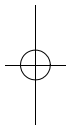
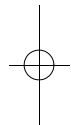
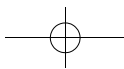

## Índice

Introdução .....	1
Chaves, portas e janelas .....	5
Bancos e dispositivos de segurança .....	21
Compartimentos de carga .....	56
Comandos e controles .....	66
Iluminação .....	96
Sistema de conforto e conveniência ....	104
Sistema de ventilação e de ar condicionado .....	174
Condução e operação .....	180
Cuidados com o veículo .....	230
Serviços e manutenção .....	292
Especificações .....	304
Informações sobre a garantia .....	321
Informações ao consumidor .....	329
OnStar .....	332
Índice .....	338

## Introdução

O pacote com a literatura do cliente deverá ser mantido sempre à mão no veículo. Ele encontra-se dentro do porta-luvas.

Sempre que o indicador de controle  aparecer em combinação com outro indicador de controle no painel de instrumentos ou em uma etiqueta, consulte o Manual do Proprietário.

Siga sempre as leis e normas específicas do país em que se encontra. Essas leis podem diferir das informações contidas neste manual.

### Perigo

Nunca execute nenhum reparo ou regulagem no motor, chassi ou componentes relacionados com a segurança do veículo. Você pode estar infringindo leis ambientais e / ou de segurança.

Todas as concessionárias Chevrolet fornecem serviço de primeira classe, usando mecânicos treinados que trabalham de acordo com instruções específicas.

Você poderá conhecer um pouco mais sobre a GM e os produtos Chevrolet acessando o site:

[www.chevrolet.com.br](http://www.chevrolet.com.br)

## Como Utilizar este Manual

- Este manual descreve todas as opções e as funções disponíveis para esse modelo. **Certas descrições, incluindo aquelas para o visor e funções do menu, podem não se aplicar ao seu veículo devido à variação de modelo, especificações do país, equipamentos especiais ou acessórios.**
- O índice, no início deste manual, mostra onde estão as informações em cada capítulo.
- O índice permite procurar informações específicas.
- O Manual do Proprietário usa as designações de fábrica, que podem ser encontradas no capítulo "Especificações".
- As direções indicadas, por ex. esquerda ou direita, dianteira ou traseira, sempre se relacionam ao sentido de condução.
- As telas de exibição do veículo poderão não suportar seu idioma específico.

## 2 Introdução

### Perigo, atenção e cuidado

#### Perigo

Textos marcados com  **Perigo** fornecem informações sobre o risco de ferimentos fatais. Ignorar essas informações pode colocar a vida em risco.

#### Atenção

Textos marcados com  **Atenção** fornecem informações sobre o risco de acidentes ou ferimentos. Ignorar essas informações pode acarretar ferimentos.

#### **Cuidado**

Textos marcados com **Cuidado** fornecem informações sobre possíveis danos ao veículo. Ignorar essas informações pode acarretar danos ao veículo.

## Visão geral do painel de instrumentos



## 4 Introdução

1. *Controle das Luzes Externas* ⇨ 96
2. Difusores de ar laterais. Consulte *Difusores de ar ajustáveis* ⇨ 178
3. *Controles do volante (Se equipado)* ⇨ 70
4. *Sinalizadores de Direção* ⇨ 99  
*Comutador de Farol Alto / Farol Baixo* ⇨ 97  
*Lampejador dos faróis* ⇨ 97  
*Centro de Informações do Motorista (DIC)* ⇨ 84
5. *Visão geral do painel de instrumentos* ⇨ 68
6. *Buzina* ⇨ 70  
*Airbag do motorista. Consulte Luz indicadora do airbag* ⇨ 77
7. *Centro de Informações do Motorista (DIC)* ⇨ 84
8. *Controle de velocidade de cruzeiro (Se equipado)* ⇨ 205
9. Sistema do limpador e lavador do para-brisa. Consulte *Limpador / Lavador do Parabrisa* ⇨ 71
10. Difusores de ar centrais. Consulte *Difusores de ar ajustáveis* ⇨ 178
11. Controles do rádio e visor. Consulte *Visão geral (Rádio de nível superior)* ⇨ 106 ou *Visão geral (Rádio de nível médio)* ⇨ 107
12. *Sinalizador de advertência (pisca-alerta)* ⇨ 99
13. Airbag do passageiro. Consulte *Sistema de airbag* ⇨ 35
14. *Porta-luvas* ⇨ 57
15. *Transmissão manual* ⇨ 197
16. *Tomadas elétricas* ⇨ 73
17. *Sistema de controle de tração (TCS)* ⇨ 203  
*Controle eletrônico de estabilidade (ESC)* ⇨ 203
18. *Controle de descida de declive (HDC)* ⇨ 204
19. *Alavanca seletora* ⇨ 195
20. *Ajuste de posição do volante* ⇨ 69
21. Alavanca de destravamento do capô. Consulte *Capô* ⇨ 235
22. Pedal da embreagem. Consulte *Controle de um Veículo* ⇨ 182
23. Pedal do freio. Consulte *Controle de um Veículo* ⇨ 182
24. Pedal do acelerador. Consulte *Controle de um Veículo* ⇨ 182
25. Alavanca de destravamento da portinholha do tanque de combustível. Consulte *Abastecimento do Tanque* ⇨ 221
26. *Caixa de fusíveis do painel de instrumentos* ⇨ 264
27. *Posições da Ignição* ⇨ 190
28. *Sistemas de climatização* ⇨ 174
29. *Armazenagem do painel de instrumentos* ⇨ 56
30. *Aviso de desvio de rota (LDW) (Se equipado)* ⇨ 217
31. *Sistema auxiliar de estacionamento (Se equipado)* ⇨ 212
32. Alerta de LED refletido. Consulte *Sistema de alerta de colisão dianteira (FCA) (Se equipado)* ⇨ 207
33. Porta-copos. Os porta-copos estão disponíveis como acessório na Concessionária Chevrolet.

## Chaves, portas e janelas

### Chaves e travas

Chaves .....	5
Partida remota do veículo .....	6
Controle remoto .....	7
Controle remoto (ANATEL) .....	8
Travas manuais de portas .....	9
Sistema central de travamento .....	10
Proteção contra travamento .....	11

### Portas

Portas traseiras (Se equipado) .....	12
Compartimento de carga .....	12
Tampa traseira .....	12

### Segurança do veículo

Sistema de alarme antifurto .....	13
Imobilizador .....	14
Imobilizador (ANATEL) .....	15

### Espelhos exteriores

Espelhos convexos .....	15
Espelhos manuais .....	15
Espelhos elétricos (Se equipado) .....	16
Espelhos escamoteáveis .....	16

### Espelhos interiores

Espelhos retrovisores internos .....	17
Espelho retrovisor manual .....	17
Antiofuscamento automático .....	17

### Vidros

Vidros elétricos .....	17
Desembaçador do vidro traseiro .....	20
Para-sóis .....	20

## Chaves e travas

### Chaves

#### Chaves de reposição

Caso necessite uma chave reposição e os respectivos códigos de ativação, eles poderão ser solicitados em uma Concessionária Chevrolet.

Consulte "Chaves" em *Limpeza externa*  
⇒ 290.

#### Chave com seção de chave dobrável



Pressione o botão para estendê-la. Para dobrar a chave, pressione primeiro o botão e depois gire a chave para a posição inicial.  
NOTA: Este veículo pode ter chave reserva rígida.



## 6 Chaves, portas e janelas

### Perigo

Não deixa as chaves na ignição ou mesmo no veículo se houverem crianças desacompanhadas. Esta falta de responsabilidade pode causar diversas situações de risco para crianças e a outros. As chaves proporcionam a possibilidade de controlar vários recursos do veículo, até colocá-lo em movimento.

### Partida remota do veículo



Se equipado, este recurso permite que o motor seja ligado de fora do veículo.

 (Partida remota do veículo) : Este botão estará presente no transmissor do RKE se o veículo tiver partida remota.

O sistema de ventilação e de ar condicionado usará as configurações anteriores durante a partida por controle remoto. O desembaçador traseiro pode ser ativado durante a partida remota, com base em condições ambientes frias. A luz do indicador do desembaçador traseiro (se disponível) não é ativada durante a partida remota.

As leis em algumas comunidades locais poderão restringir o uso de sistemas de partida remota. Por exemplo, algumas leis exigem que uma pessoa usando partida remota tenha o veículo em seu campo de visão. Verifique os regulamentos locais quanto às exigências.

Outras condições podem afetar o desempenho do transmissor. Consulte *Controle remoto (ANATEL)* ⇨ 8 ou *Controle remoto* ⇨ 7.

#### Partida no veículo

Para dar a partida no motor usando o recurso de partida remota:

1. Aponte o transmissor RKE para o veículo.

2. Pressione e solte .

3. Imediatamente após concluir a Etapa 2, mantenha pressionado  por pelo menos quatro segundos ou até que as setas pisquem. As setas piscando confirmam que a solicitação de partida remota do veículo foi recebida.

Quando o motor der partida, as luzes de presença se acenderão e permanecerão acesas enquanto o motor estiver em funcionamento. O sistema de ventilação e ar condicionado poderá ligar.

O motor será desligado depois de 15 minutos, a não ser que seja feita uma extensão do tempo ou que a ignição seja ligada.

Se o motor estiver funcionando quando você entrar no veículo, ligue o interruptor da ignição. Se o motor não estiver funcionando quando você entrar no veículo, dê partida no motor normalmente.

#### Prolongando o tempo de funcionamento do motor

Por uma extensão de tempo de 15 minutos, repita as Etapas 1-3 enquanto o motor ainda estiver em funcionamento. A partida remota só pode ser prolongada uma vez.

Quando a partida remota for estendida, serão adicionados 15 minutos ao período inicial de 15 minutos, um total de 30 minutos. Uma extensão pode ser feita 30 segundos após a partida.

No máximo duas partidas remotas, ou uma única partida com uma extensão, serão permitidas entre ciclos de ignição.

A ignição do veículo deve ser ligada e desligada em seguida, para que o procedimento de partida remota possa ser usado novamente.

#### Cancelando uma partida remota

Para cancelar uma partida remota, faça um dos seguintes:

- Aponte o transmissor RKE para o veículo e mantenha pressionado  até que as luzes de presença desliguem.
- Ligue o sinalizador de advertência (pisca-alerta).
- Ligue, e depois desligue o veículo.

#### Condições em que a partida remota não funcionará

O recurso de partida remota do veículo não funcionará, se:

- A chave estiver no contato.

- O capô não estiver fechado.
- O sinalizador de advertência (pisca-alerta) estiver aceso.
- A luz indicadora de funcionamento incorreto estiver acesa.
- A temperatura do líquido de arrefecimento do motor estiver alta demais.
- A pressão do óleo estiver baixa.
- Se tiverem sido usadas duas partidas remotas do veículo, ou uma única partida remota com extensão.
- O veículo não estiver em P (Estacionamento).

#### Controle remoto



Ativa a operação por controle remoto das seguintes funções:

- Sistema central de travamento, consulte *Sistema central de travamento* ⇨ 10.
- Sistema de alarme antifurto, consulte *Sistema de alarme antifurto* ⇨ 13.

O controle remoto possui uma amplitude aproximada de 20 metros que pode ser afetada por influências externas.

O sinalizador de advertência confirma o travamento acendendo uma vez e o destravamento acendendo duas vezes.

Manuseie com cuidado, proteja-o contra umidade e altas temperaturas e evite uma operação desnecessária.

#### Falha

Se o sistema central de travamento não puder ser operado com o controle remoto, talvez seja devido ao seguinte:

- Alcance ultrapassado.
- Tensão da bateria muito baixa.
- Operação frequente e repetida do controle remoto enquanto ele está fora de alcance.
- Sobrecarga do travamento central ao operar em intervalos frequentes, a fonte de alimentação é interrompida por um período curto.

## 8 Chaves, portas e janelas

- Interferência devido a ondas de rádio de potência elevada provenientes de outras fontes.
- Chave na ignição.

Consulte *Sistema central de travamento*  
⇒ 10.

### Substituição da bateria do controle remoto

Substitua a bateria assim que o alcance diminuir. A necessidade de troca da bateria é indicada como uma mensagem do veículo no *Centro de Informações do Motorista (DIC)*  
⇒ 84.

As baterias não fazem parte do resíduo doméstico. Elas devem ser descartadas em um ponto de coleta de reciclagem adequado.

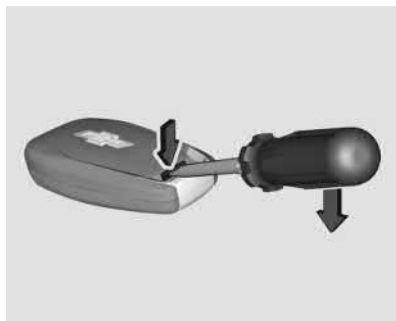

1. Insira uma chave de fenda na ranhura e separe a tampa traseira do controle remoto.

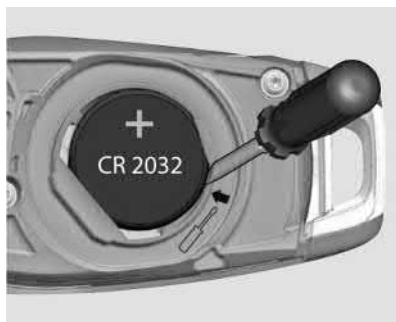

2. Remova a bateria com uma chave de fenda pequena na marca, veja a figura.

3. Substitua a bateria. Use bateria CR 2032 (ou equivalente). Preste atenção na posição de instalação, com terminal positivo para cima.
4. Instale a tampa traseira no controle remoto e engate pressionando a tampa.

### Unidade de controle remoto de reposição

Caso necessite de um transmissor substituto e dos respectivos códigos de ativação, eles poderão ser solicitados a uma concessionária Chevrolet.

### Controle remoto (ANATEL)

Modelo: Huf Flip Key Bosch 433 MHz 2 Button





#### Nota

Este equipamento opera em caráter secundário, ou seja, ele não tem proteção contra interferências prejudiciais, mesmo de estações do mesmo tipo, e não pode causar interferência em sistemas que funcionam em caráter primário.

## Travas manuais de portas

### Travamento interno



Pressione o botão de travamento das respectivas portas. Essas portas serão travadas.

A porta do motorista só poderá ser travada depois de ser fechada. Evitando assim, a possibilidade de esquecer as chaves dentro do carro. Entretanto, se os botões de travamento forem pressionados com as portas dianteiras abertas, o sistema de travamento inverterá a trava de modo que o travamento não ocorrerá.

#### Nota

Se a trava estiver sendo operada constantemente, ela pode não funcionar corretamente.

### Travamento externo

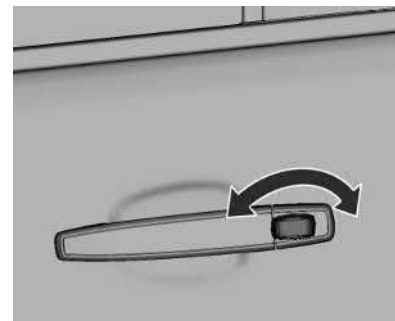

Para travar a porta do motorista, gire a chave no sentido anti-horário.

### Destravar

Para destravar a porta do motorista, gire a chave no sentido horário.

Ao destravar a porta do motorista, somente ela será destravada. As outras portas deverão ser destravadas puxando o botão de travamento para fora.

## 10 Chaves, portas e janelas

### Nota

No evento de condições de temperatura baixa, o travamento e destravamento do veículo pode ser impossível devido a um congelamento da trava da chave. Neste caso, bata na trava ou es quente a chave.

### Sistema central de travamento

Destrava e trava as portas.

Puxar a maçaneta interna da porta não destravar a mesma a menos que o botão de travamento esteja destravado.

### Controle remoto



### Destravamento

Destrave todas as portas pressionando o botão .

As luzes do pisca-alerta pisca duas vezes.

Mantenha pressionado  para abrir automaticamente todos os vidros.

### Travamento

Trave todas as portas pressionando o botão .

As lâmpadas de seta piscam uma vez e qualquer vidro aberto fecha automaticamente, e as lâmpadas de seta piscam duas vezes.

Se disponível e ativado:

- A buzina soa e as lâmpadas de seta piscam quando  é pressionado novamente dentro de cerca de três segundos.
- O sistema central de travamento não funcionará e um chilro duplo da buzina será emitido, e as lâmpadas de perigo piscarão uma vez como advertência, caso alguma porta, o capô ou algum vidro não estiver fechado corretamente.

Esses recursos podem ser personalizados pelo Sistema de conforto e conveniência.

### Botões de travamento central

Trava ou destrava todas as portas.





Pressione  para travar.

Pressione  para destravar.

## Falha do controle remoto ou do Sistema eletrônico de chave

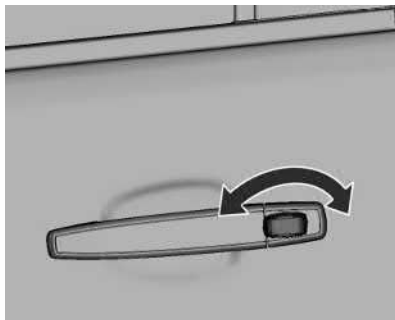
### Destravamento



Destrave manualmente a porta do motorista ao girar a chave no sentido horário. Ligue a ignição para desativar o sistema de alarme antifurto e pressione o botão  de travamento central para destravar todas as portas.

### Travamento

Com todas as portas fechadas, pressione o botão central de travamento  para travar todas as portas. Em seguida destrave manualmente a porta do motorista e trave-a pelo lado externo usando a chave.

## Falha do sistema central de travamento

### Destravamento

Destrave manualmente a porta do motorista ao girar a chave no sentido horário. As outras portas poderão ser abertas usando a maçaneta interna após puxar o botão de travamento para fora.

### Travamento

Pressione o botão de travamento de cada porta, exceto o da porta do motorista. Em seguida, feche a porta do motorista e trave-a pelo lado externo usando a chave.

Caso as portas dianteiras sejam travadas enquanto ainda estão abertas, o sistema de travamento inverterá as travas.

### Travamento automático (se equipado)

#### Travamento automático de portas por velocidade

Este recurso de segurança trava automaticamente todas as portas assim que o veículo atinge uma velocidade de 13 km / h.

Esse travamento será desativado automaticamente ao retirar a chave do interruptor de ignição após dirigir.

## Retravamento automático de portas

Todas as portas serão travadas novamente automaticamente em 3 minutos, se qualquer uma das portas não for aberta ou se a chave de ignição não for girada para a posição ACC ou RUN e somente se as portas tiverem sido destravadas usando a chave remota.

## Proteção contra travamento



A trava para crianças está disponível nas portas traseiras da cabine dupla.

## 12 Chaves, portas e janelas

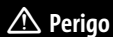

Use as travas de segurança para crianças sempre que alguma criança ocupar os bancos traseiros.

Para ativar a trava de segurança, insira a chave e gire a ranhura na direção da seta. As portas não abrem pelo lado interno.

Para desativar a trava de segurança, insira a chave e gire a ranhura na direção oposta. As portas podem ser abertas pelo lado interno.

### Portas

#### Portas traseiras (Se equipado)

##### Degraus laterais

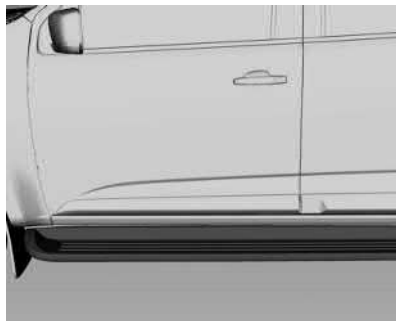

Os degraus auxiliares estão disponíveis apenas para alguns modelos de cabines duplas.

Eles fornecem um apoio extra para acessar a porta dianteira ou traseira.

### Compartimento de carga

#### Trava do compartimento de bagagens

**Para travar :** Gire a chave no sentido anti-horário.

**Para destravar :** Gire a chave no sentido horário.

#### Nota

Você pode remover a chave nas posição travada ou destravada.

#### Tampa traseira

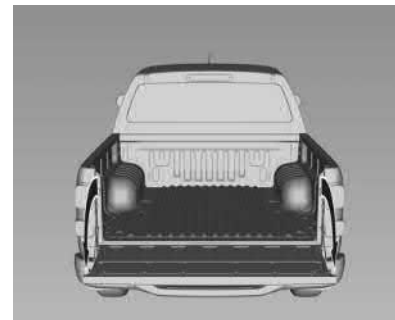

Existem duas versões de abertura da tampa do compartimento de carga:

1. Maçaneta central da tampa do compartimento de carga com trava



Gire a chave para destravar a tampa do compartimento de carga e puxe a maçaneta para cima.

2. Maçanetas laterais da tampa do compartimento de carga

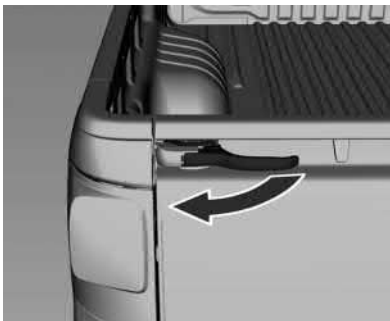

Puxe as duas maçanetas laterais para fora, primeiro de um lado e depois do outro.

**Nota**

Abra cuidadosamente a tampa do compartimento de carga. As maçanetas laterais podem causar lesões aos dedos.

## Segurança do veículo

### Sistema de alarme antifurto

O sistema de alarme antifurto monitora:

- Portas
- Ignição
- Capô

#### Ativando



- Ativação automática em 30 segundos depois de travar o veículo (inicialização do sistema) ou;
- Com o controle remoto, diretamente ao pressionar  uma vez após o travamento.



## 14 Chaves, portas e janelas

### LED de Status

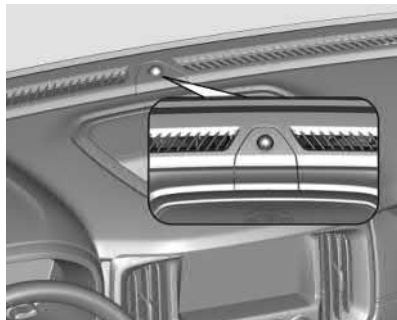

O LED de Status está integrado ao sensor na parte superior do painel de instrumentos.

Status durante os primeiros 30 segundos da ativação do sistema de alarme antifurto:

**LED acende** : teste, retardo na armação.

**LED pisca rapidamente** : portas dos passageiros ou capô não estão completamente fechados ou falha do sistema.

Status após a ativação do sistema:

**LED pisca lentamente** : sistema está armado.

Procure a ajuda de uma concessionária Chevrolet em caso de falhas.

### Desativando



Destrave o veículo pressionando o botão .

### Alarme

A buzina soar e o sinalizador de advertência piscará por 30 segundos quando o alarme for acionado.

O acionamento do alarme por meio de qualquer porta ou origem poderá ser reativado apenas 30 segundos após o cancelamento da origem do acionamento.

O sistema de alarme antifurto pode ser desativado bastando pressionar o botão  ou ligando a ignição.

### Reativação automática do alarme

Se nenhuma porta for aberta ou a chave de ignição não for girada para a posição **ACC** ou posição **Funcionamento** dentro de 3 minutos após a desativação do alarme com o controle remoto, o sistema antifurto será reativado automaticamente.

### Imobilizador

O sistema está integrado ao interruptor de ignição e verifica se o veículo pode dar a partida com a chave em uso. Se o transponder na chave for reconhecido, o veículo poderá dar partida.

Este veículo possui um sistema antifurto passivo. O sistema não precisa ser armado ou desarmado manualmente.

O veículo é imobilizado automaticamente quando desligado. O sistema é desarmado automaticamente quando a ignição é ligada. A luz de segurança no painel de instrumentos acende caso exista algum problema para armar ou desarmar o sistema antifurto.

Ao tentar dar a partida no veículo, a luz de segurança acende rapidamente quando a ignição é ligada. Se o motor não ligar e a luz de segurança permanecer acesa,

existe um problema com o sistema. Desligue a ignição e tente novamente. Se ainda assim o motor não ligar e a chave não parecer danificada, tente com outra chave de ignição. Poderá ser necessário verificar o fusível. Se o motor não ligar com a outra chave, então o veículo necessitará de reparos. Se o veículo ligar, a primeira chave pode estar danificada. Consulte sua concessionária.

É possível para o sistema imobilizador aprender chaves novas ou substitutas. Até oito chaves podem ser programadas para o veículo. Não deixe a chave ou dispositivo que desarme ou desative o sistema antifurto no veículo. Consulte a concessionária para obter uma nova chave vazia cortada exatamente como a chave de ignição que opera o sistema.

#### Nota

O imobilizador não trava as portas. Ao sair do veículo, sempre se deve travá-lo e ativar o sistema de alarme antifurto. Consulte *Sistema central de travamento* ⇨ 10 e *Sistema de alarme antifurto* ⇨ 13.

Consulte *Luz do imobilizador* ⇨ 83.

#### Nota

Este equipamento opera em caráter secundário, ou seja, ele não tem proteção contra interferências prejudiciais, mesmo de estações do mesmo tipo, e não pode causar interferência em sistemas que funcionam em caráter primário.

#### Imobilizador (ANATEL)



**Nota:** Este equipamento opera em caráter secundário, ou seja, ele não tem proteção contra interferências prejudiciais, mesmo de estações do mesmo tipo, e não pode causar interferência em sistemas que funcionam em caráter primário.

## Espelhos exteriores

### Espelhos convexos

#### Cuidado

Um espelho convexo pode fazer que coisas, como outros veículos, pareçam estar mais longe do que realmente estão.

O espelho convexo externo reduz os pontos cegos. O formato do espelho faz com que os objetos pareçam menores, o que afetará a capacidade de estimar as distâncias.

### Espelhos manuais

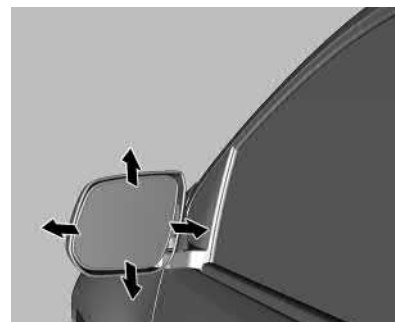

## 16 Chaves, portas e janelas

Ajuste manualmente inclinando-o para uma posição adequada.

### Espelhos elétricos (Se equipado)



Mova o seletor para L (esquerda) ou R (direita) para escolher o espelho do lado do motorista ou do passageiro. Mova o espelho para a direção desejada pressionando o interruptor de quatro posições.

### Espelhos escamoteáveis

#### Espelhos escamoteáveis manuais

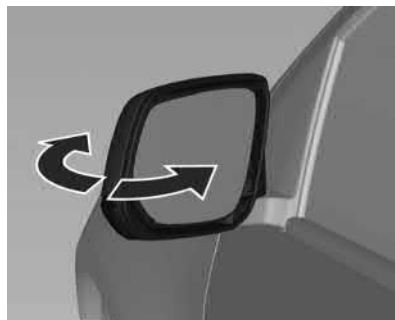

Dobre os espelhos manualmente para dentro em direção ao veículo para evitar danos ao utilizar uma lavadora automática de carros. Empurre o espelho para fora para retorná-lo à sua posição original.

Para segurança do pedestre, os espelhos externos sairão da posição de montagem normal caso alguém colida com eles com força suficiente para isso. Reposicione o espelho ao aplicar uma leve pressão na caixa do espelho.

#### Espelhos escamoteáveis elétricos (se equipado)



Pressione seletor (interruptor L / R) para a posição central, depois pressione o interruptor de quatro posições para dobrar o espelho eletricamente. Pressione novamente para desdobrar.

#### **Atenção**

Mantenha sempre os espelhos regulados adequadamente e use-os ao dirigir para aumentar a visibilidade de objetos e de outros veículos à sua volta. Não dirija com qualquer um dos espelhos retrovisores dobrados.

### Reinicialização dos espelhos escamoteáveis elétricos

Reinicialize os espelhos escamoteáveis elétricos se:

- Os espelhos forem obstruídos acidentalmente enquanto estava dobrando.
- Eles forem acidentalmente dobrados / desdobrados manualmente.
- Os espelhos não permanecem na posição desdobrada.
- Os espelhos vibram a velocidades normais de condução.

Dobre e desdobre os espelhos uma vez usando os controles do espelho para reinicializá-los para sua posição normal. Poderá ser ouvido um ruído durante a reinicialização dos espelhos escamoteáveis elétricos. Esse ruído é normal após o espelho ser dobrado manualmente.

## Espelhos interiores

### Espelhos retrovisores internos

Ajuste o espelho retrovisor para ter uma visão clara da área atrás do veículo.

Se equipado com OnStar, existem três botões na parte inferior do espelho. Consulte a concessionária para obter mais informações sobre o sistema e como assinar o OnStar. Consulte *Visão geral do OnStar* ⇨ 332.

Para evitar ligações acidentais para o OnStar, limpe o espelho com a ignição desligada. Não pulverize limpa-vidros diretamente no espelho. Use uma toalha macia umedecida com água.

### Espelho retrovisor manual

Se equipado, pressione a lingueta para frente para usar na luz do dia, e para trás, para usar na luz noturna, a fim de evitar o ofuscamento dos faróis na traseira.

### Antiofuscamento automático

Se equipado, o regulador automático de intensidade de luz reduz o brilho dos faróis traseiros. O recurso de regulador de intensidade de luz é ativado após a partida do veículo.

## Vidros

### Vidros elétricos

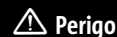

Tome cuidado ao operar os vidros elétricos. Risco de lesão, principalmente para crianças.

Se houver crianças sentadas no banco traseiro, ative o sistema de segurança dos vidros elétricos.

Cuidado ao fechar os vidros. Assegure-se de que não fique nada preso nos vidros durante o movimento deles.

É possível ativar os vidros elétricos:

- Com a ignição ligada.
- Dentro de 10 minutos após alternar para a posição 1 ignição desligada.

Após desligar a ignição, o funcionamento do vidro será desativado ao abrir qualquer porta.

## 18 Chaves, portas e janelas



Opere o interruptor do respectivo vidro ao pressioná-lo para abrir ou puxá-lo para fechar. O interruptor do vidro do motorista possui um indicador luminoso que sinaliza a prontidão para funcionamento.

### Operação automatizada expressa dos vidros elétricos

Para abrir automaticamente um vidro, pressione o interruptor totalmente para baixo. Para fechar automaticamente um vidro, pressione o interruptor totalmente para cima. Em uma operação automática, o vidro abrirá totalmente ou fechará totalmente até mesmo após a liberação do interruptor.

Para parar o vidro na posição desejada enquanto ele estiver movimentando-se automaticamente, puxe ou empurre o interruptor no mesmo sentido do movimento e solte-o.

### Programação eletrônica dos vidros

Poderá ser necessário programar os vidros elétricos se a bateria de 12 V for desconectada ou descarregar. Para programar o vidro:

Sempre que a bateria do veículo estiver ligada pela primeira vez ou for desligada, os vidros elétricos do sistema de inteligência devem ser programados. Esse procedimento deve ser feita na conjunção do interruptor da porta do motorista, siga os passos abaixo:

1. Ligue a ignição (sem ligar o motor)
2. Pressione o interruptor do vidro elétrico na direção "acima" até o limite e segure por 2 segundos
3. Pressione o interruptor do vidro elétrico na direção "abaixo" por cerca de 2 segundos. Ao soltar o botão, o vidro descerá automaticamente até o final
4. Repita o processo para todos os vidros do veículo

Obs: em caso de substituição de bateria ou do regulador do vidro ou de troca da posição dos módulos, será necessário recalibrá-los. Para tanto, desligue a ignição e repita o procedimento descrito acima

### Função antiesmagamento

Caso haja a detecção de um obstáculo enquanto o vidro com função antiesmagamento estiver sendo fechado automaticamente, o vidro será aberto automaticamente por segurança.

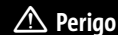

**Perigo**

A função antiesmagamento poderá não funcionar depois de ser usada várias vezes. Não opere o interruptor do vidro sem necessidade.

### Desativação da função de segurança.

Em uma emergência, o recurso antiesmagamento pode ser anulado em um modo supervisionado. Segure o interruptor do vidro para cima até a segunda posição. O vidro fechará enquanto o interruptor for segurado. Assim que o interruptor for liberado, o modo expresso é reativado.

Nesse modo, o vidro ainda poderá fechar sobre um objeto em seu curso. Tome cuidado ao usar o modo de desativação.

**⚠ Perigo**

Partes do corpo fora do veículo poderão ser atingidas por objetos externos. Mantenha todas as partes do corpo dentro do veículo.

Crianças podem operar os vidros elétricos e ficar presas neles.

Não deixe as chaves nem crianças sozinhas dentro do veículo.

O uso indevido dos vidros elétricos poderá resultar em ferimentos graves ou morte.

### Sistema de segurança dos vidros traseiros para crianças



Pressione o interruptor  para desativar os vidros elétricos das portas traseiras. Os outros vidros elétricos podem ser operados por interruptores na porta do motorista.

### Sobrecarga

Se os comandos dos vidros forem ativados repetidamente em intervalos curtos, o funcionamento do vidro se desativará por um tempo.

### Inicialização dos vidros elétricos

Se um vidro não puder ser fechado automaticamente (por exemplo, depois de desconectar a bateria do veículo), ative o sistema eletrônico dos vidros, conforme exposto a seguir:

1. Ligue a ignição (sem ligar o motor)
2. Pressione o interruptor do vidro elétrico na direção "baixo" até o limite e segure por 2 segundos
3. Pressione o interruptor do vidro elétrico na direção "acima" até o limite e segure por 2 segundos
4. Repita o processo para todos os vidros do veículo.

## 20 Chaves, portas e janelas

### Desembaçador do vidro traseiro



Controle eletrônico

Operado ao pressionar o botão  REAR.



Controle manual

Operado ao pressionar o botão .

O aquecimento funciona com o motor em operação e é desligado automaticamente após um curto período ou pressionando o botão novamente.

O LED acenderá para indicar que está ligado.

#### Cuidado

Não utilize objetos cortantes ou limpadores de vidro abrasivos no vidro traseiro do veículo.

(Continuação)

#### Cuidado (Continuação)

Não arranhe ou danifique os fios do desembaçador ao limpar ou trabalhar ao redor do vidro traseiro.

### Para-sóis



Se pode baixar ou girar os para-sóis para o lado para evitar o ofuscamento.

Se os para-sóis possuem espelhos integrados, as coberturas desses espelhos devem estar fechadas quando dirigindo.

## Bancos e dispositivos de segurança

### Apoios de cabeça

Apoios de cabeça ..... 21

### Bancos dianteiros

Posição do assento ..... 22

Ajuste do assento ..... 23

Ajuste do banco elétrico (Se  
equipado) ..... 25

### Bancos traseiros

Assentos traseiros ..... 26

Descanso de braço do assento  
traseiro ..... 27

### Cintos de segurança

Cintos de segurança ..... 27

Como usar os cintos de segurança  
corretamente ..... 28

Cinto de três pontos ..... 31

Uso do cinto de segurança durante  
a gravidez ..... 33

Verificação do sistema de segurança ... 34

Cuidados com o cinto de segurança .... 34

Substituição de peças do sistema do  
cinto de segurança após acidente ..... 34

### Sistema de airbag

Sistema de airbag ..... 35

Onde estão os airbags? ..... 36

Quando o airbag deve inflar? ..... 38

O que faz o airbag inflar? ..... 39

Como o airbag protege? ..... 39

O que você vê depois que um airbag  
infla? ..... 39

Interruptor liga-desliga do air bag (Se  
equipado) ..... 41

Reparo do veículo equipado com  
airbag ..... 41

Adição de equipamento ao veículo  
equipado com airbag ..... 42

Verificação do sistema de airbag ..... 42

Substituição de peças do sistema de  
airbag após colisão ..... 43

### Dispositivos de retenção para crianças

Crianças maiores ..... 43

Dispositivos de retenção para  
crianças ..... 44

Onde colocar a proteção ..... 48

Dispositivo de retenção para crianças  
ISOFIX ..... 52

Fixação de dispositivos de retenção para  
crianças (Com o cinto de  
segurança) ..... 54

## Apoios de cabeça

### Posição

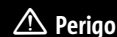

**Perigo**

Dirija somente com o apoio de cabeça  
colocado na posição apropriada.

Em caso de colisão, apoios de cabeça  
removidos ou ajustados incorretamente  
poderão resultar em graves ferimentos na  
cabeça e no pescoço.

Certifique-se de que o apoio de cabeça  
esteja ajustado antes de dirigir.

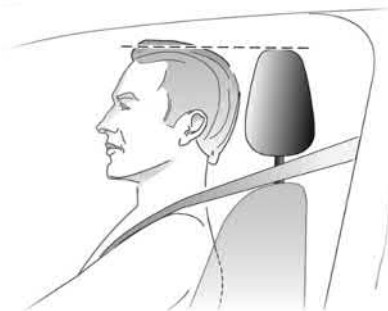



## 22 Bancos e dispositivos de segurança

### Perigo

Os apoios de cabeça são dispositivos de segurança. Sempre ajuste-os corretamente antes de dirigir.

A parte superior do apoio de cabeça deve estar no nível superior da cabeça, nunca no nível do pescoço.

Se isso não for possível para pessoas muito altas, ajuste na posição mais alta, e ajuste na posição mais baixa para pessoas baixas.

### Apoios de cabeça nos bancos dianteiros

#### Ajuste de altura



Puxe o apoio de cabeça para cima.

Para mover para baixo pressione o botão e empurre o apoio de cabeça para baixo.

### Apoios de cabeça nos bancos traseiros

#### Ajuste de altura

Puxe o apoio de cabeça para cima.

Para mover para baixo, pressione o botão e empurre o apoio de cabeça para baixo.

### Remoção do apoio de cabeça

Para remover o apoio de cabeça:

### Atenção

Com apoios de cabeça que não estejam instalados e ajustados corretamente, há um risco maior de que os ocupantes sofram uma lesão no pescoço / coluna em caso de acidente. Não conduza o veículo até que os apoios de cabeça de todos os ocupantes estejam instalados e ajustados corretamente.

1. Dobre o banco parcialmente para frente.
2. Pressione o botão na lateral da haste do apoio de cabeça na parte de cima do encosto e puxe o apoio de cabeça.

### Nota

Reinstale sempre o apoio de cabeça antes da posição ser usada por outro ocupante.

## Bancos dianteiros

### Posição do assento

### Perigo

Conduza o veículo somente com o banco ajustado corretamente.



- Sente o mais distante possível para trás contra o encosto. Ajuste a distância entre o banco e os pedais para que suas pernas

fiquem levemente dobradas ao pressionar os pedais. Deslize o banco do passageiro para trás o mais distante possível.

- Sente com os ombros o mais distante possível para trás contra o encosto. Ajuste o ângulo do encosto para poder alcançar facilmente o volante com os braços levemente dobrados. Mantenha o contato entre os ombros e o encosto ao girar o volante. Não incline o encosto muito para trás. Recomendamos um ângulo máximo de cerca de 25°.
- Ajuste o volante, consulte *Ajuste de posição do volante* ⇨ 69.
- Ajuste a altura do banco alta o bastante para ter um campo de visão nítido em todos os lados e de todo o painel de instrumentos. Deve haver pelo menos uma mão de distância entre sua cabeça e o forro do teto. Suas coxas devem tocar levemente o banco sem exercer pressão sobre ele.



#### Perigo

Pode ser perigoso sentar-se em posição reclinado quando o veículo estiver em movimento. Mesmo com o cinto de segurança ativado, você não estará devidamente protegido quando o banco estiver em posição reclinado.

O cinto diagonal não poderá protegê-lo devidamente, pois não estará contra seu corpo. Ao invés disso, estará na sua frente. Em uma colisão você poderá bater nele, obtendo ferimentos no pescoço ou de outros tipos.

(Continuação)

#### **Perigo** **(Continuação)**

O cinto pode se mover até seu abdômen e causar lesões internas.

Para uma proteção apropriada, quando o veículo estiver em movimento, mantenha o encosto na posição vertical. Então, sente-se bem para trás no banco e use o cinto de segurança corretamente.

#### **Ajuste do assento**

#### Perigo

Para permitir o acionamento seguro do airbag, não se sente a menos de 25 cm do volante.

Nunca coloque objetos de qualquer tamanho ou formato sob os bancos dianteiros, pois eles podem interferir no mecanismo de movimentação, em outras partes da estrutura do banco ou em componentes elétricos quando disponíveis, reduzindo ou anulando o desempenho correto desses

(Continuação)

## 24 Bancos e dispositivos de segurança

### Perigo (Continuação)

componentes e dos sistemas de segurança. Ainda assim, caso seja necessário colocar algum objeto sob os bancos dianteiros, é recomendável colocar primeiramente os bancos na posição mais afastada para trás e, assim, facilitar o acesso.

Não ajuste o assento usando mãos, dedos, pés ou outras partes do corpo embaixo do assento, pois ele tem mecanismo de metal e peças móveis que podem causar ferimentos.

### Perigo

Nunca ajuste os bancos ao conduzir, uma vez que poderão mover-se de forma incontrolável.

Sempre que precisar ajustar o banco, certifique-se de sentar confortavelmente e use a alavanca para destravar, ou os botões de ajuste elétricos, quando disponíveis.

(Continuação)

### Perigo (Continuação)

Depois de ajustar a posição dos bancos, tente movê-los para frente e para trás para se certificar de que estejam travados na posição.

Quando estiver ajustando um banco, cuide para não atingir um passageiro ou bagagem.

Mantenha as mãos, dedos, pés e outras partes do corpo longe das áreas de funcionamento do mecanismo de ajuste, trava dos bancos e outros componentes metálicos.

Caso seja necessário pegar algum objeto embaixo do banco do passageiro dianteiro, é recomendável colocar os bancos na posição mais afastada para trás.

### Posição dos bancos



Puxe a alavanca, deslize o banco, solte a alavanca. Tente mover o banco para frente e para trás para certificar-se de que o banco esteja travado na posição.

### Encostos dos bancos

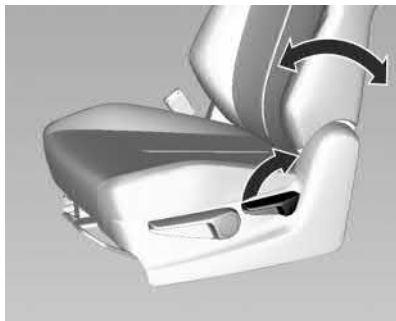

Puxe a alavanca, ajuste a inclinação e solte a alavanca. O banco deverá travar na posição. Tente mover o banco para frente e para trás para certificar-se de que o banco esteja travado na posição.

Não se apoie no banco enquanto estiver regulando-o.

### Altura do banco (se equipado)

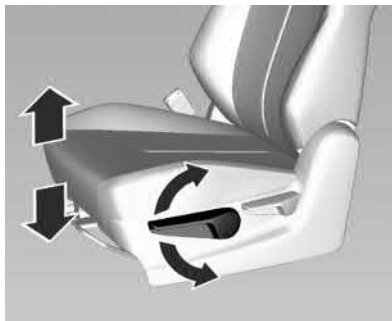

Movimento de bombeamento da alavanca:

**Para cima** : Banco mais alto

**Para baixo** : Banco mais baixo

### Ajuste do banco elétrico (Se equipado)

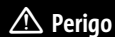

**Perigo**

Deve se ter cuidado quando operar os bancos elétricos. Há riscos de lesões, particularmente para crianças. Objetos podem ficar presos. Mantenha os olhos

(Continuação)

### Perigo (Continuação)

atentos nos bancos quando ajustá-los. Os passageiros do veículo devem ser informados conformemente.

### Posição dos bancos



Mova o interruptor para frente ou para trás.

## 26 Bancos e dispositivos de segurança

### Altura dos bancos



Mova o interruptor para cima ou para baixo.

### Encostos dos bancos



Mova o interruptor para frente ou para trás.

## Bancos traseiros

### Assentos traseiros

#### Dobrando os bancos para baixo

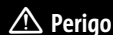

**Perigo**

Nunca permita que os passageiros se sentem sobre os encostos dos bancos dobrados enquanto o veículo está em movimento, pois essa não é uma posição para sentar adequada e os cintos de segurança não estão disponíveis para uso. Isto poderá levar a ferimentos ou morte no caso de um acidente ou parada brusca. Objetos transportados sobre os encostos dos bancos dobrados não deverão se estender acima da parte superior dos bancos dianteiros. Isto poderá fazer com que a carga deslize para frente e cause ferimentos ou danos durante paradas bruscas.

#### Cabine dupla

Para dobrar um banco traseiro para frente:

1. Solte a trava do cinto de segurança central da fivela pequena inserindo a ponta da chave no orifício de destravamento na fivela. Deixe o cinto se enrolar.
2. Para destravar o banco traseiro, puxe simultaneamente as duas correias localizadas em cada um dos cantos do encosto do banco.
3. Dobre o encosto do banco para frente até a posição desejada.

#### Nota

Rebater o banco traseiro com os cintos de segurança presos às fivelas pode danificar o banco ou os cintos. Sempre solte os cintos de segurança e recolque-os em suas posições normais antes de rebater o banco traseiro.

#### Dobrando os bancos para cima

##### Cabine dupla

Para retornar o encosto para a posição levantada:

1. Levante o encosto e pressione-o para trás.
2. Empurre e puxe o encosto para certificar-se de que esteja travado na posição.

3. Prenda novamente a trava do cinto de segurança central na fivela pequena. Certifique-se de que o cinto de segurança não está torcido.
4. Empurre e puxe a placa de travamento para certificar-se de que esteja travada. Quando o encosto do banco não está em uso, ele deverá permanecer levantado, na posição travada.

#### Perigo

Se o encosto de algum dos bancos não estiver travado, o mesmo pode avançar em caso de parada brusca ou colisão. Isso pode ferir a pessoa sentada no banco. Sempre empurre e puxe os encostos dos bancos para certificar-se de que estão travados.

#### Perigo

Um cinto de segurança passado incorretamente, preso incorretamente ou torcido não fornecerá a proteção necessária em caso de colisão. O usuário ou usuária do cinto poderá ficar

(Continuação)

#### Perigo (Continuação)

gravemente ferido. Após elevar o encosto do banco traseiro, sempre certifique-se de que os cintos de segurança estão passados e afivelados corretamente e não retorcidos.

#### Descanso de braço do assento traseiro

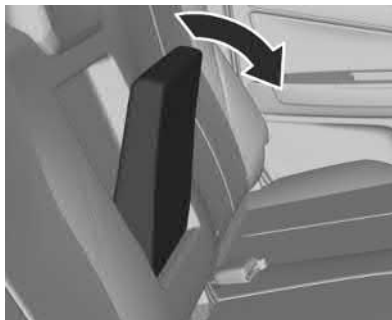

Caso disponível, o banco traseiro possui um apoio de braço no centro do encosto. Abaixar o apoio de braço puxando a parte superior dele.

## Cintos de segurança

Esta seção descreve como usar corretamente os cintos de segurança e algumas coisas que não devem ser feitas.

#### Atenção

Não deixe ninguém viajar quando um cinto de segurança não puder ser usado corretamente. Em uma colisão, se você ou seu(s) passageiro(s) não estiverem usando cintos de segurança, os ferimentos podem ser muito mais graves do que se estivesse usando os cintos. Pode haver ferimentos graves ou morte ao bater com força em objetos dentro do veículo ou ser ejetado do veículo. Além disso, uma pessoa que não está com o cinto afivelado pode bater nos outros passageiros do veículo.

É extremamente perigoso viajar na área de carga, dentro ou fora do veículo. Em uma colisão, os passageiros que viajam nessas áreas estão mais propensos a sofrer ferimentos graves ou mesmo morrer. Não permita que passageiros

(Continuação)

## 28 Bancos e dispositivos de segurança

### Atenção (Continuação)

viajem em nenhuma área do veículo que não esteja equipada com bancos e cintos de segurança.

Afivèle sempre seu cinto de segurança e verifique se o(s) passageiro(s) também está(ão) protegido(s) corretamente.

Este veículo tem indicadores como lembrete para afivelar os cintos de segurança. Consulte *Lembretes do cinto de segurança* ⇨ 76.

### Por que os cintos de segurança funcionam



Quando você está dentro de um veículo, você viaja à mesma velocidade que ele. Se o veículo para subitamente, você continua o curso até que algo o pare. Pode ser o para-brisa, o painel de instrumentos ou os cintos de segurança!

Quando usa o cinto de segurança, você e o veículo desaceleram juntos. Há mais tempo para parar, pois você para em uma distância maior e, quando usados adequadamente, seus ossos mais fortes absorvem as forças dos cintos de segurança. É por isso que o uso do cinto de segurança faz tanto sentido.

### Perguntas e respostas sobre cintos de segurança

**Q: Ficarei preso no veículo após um acidente se estiver usando um cinto de segurança?**

**A: É possível** - esteja você usando ou não o cinto de segurança. Sua chance de estar consciente durante e após uma colisão, de forma a *poder* se desafivelar e sair, é *muito* maior se estiver com o cinto.

**Q: Se meu veículo tem airbags, por que devo usar cintos de segurança?**

**A: Os airbags são apenas sistemas suplementares.** Eles trabalham *com* os cintos de segurança - não no lugar deles. Quer um airbag seja ou não fornecido, todos os ocupantes ainda precisam usar o cinto para ter o máximo de proteção.

Além disso, em quase todas as regiões, a lei exige o uso dos cintos de segurança.

### Como usar os cintos de segurança corretamente

Siga estas regras para a proteção de todos.

Existem outras coisas para conhecer sobre cintos de segurança e crianças, incluindo crianças pequenas e bebês. Se uma criança for viajar no veículo, consulte *Crianças maiores* ⇨ 43 ou *Dispositivos de retenção para crianças* ⇨ 44. Revise e siga as regras para crianças além das seguintes regras:

É muito importante que todos os ocupantes estejam com seus cintos afivelados. As estatísticas mostram que pessoas que não usam cinto de segurança se ferem com mais frequência em acidentes do que pessoas que usam.

Existem fatores especiais a conhecer sobre o uso correto do cinto de segurança.

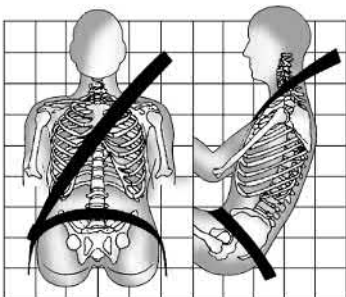

- Sente-se reto e mantenha sempre os pés no assoalho em frente a você (se possível).
- Use a parte subabdominal do cinto em posição baixa rente aos quadris, tocando as coxas. Em um acidente, será aplicada força nos fortes ossos pélvicos e você estará menos propenso a deslizar para baixo do cinto subabdominal. Se você deslissasse do cinto, ele aplicaria força em seu abdômen. Isso poderia trazer ferimentos graves ou mesmo fatais.
- Use o cinto diagonal sobre o ombro e transversalmente ao tórax. Estas partes do corpo são as mais adequadas para receber as forças dos cintos de segurança. O cinto diagonal trava em caso de parada súbita ou de acidente.

**⚠ Atenção**

Você pode se ferir gravemente ou até morrer, caso não use o cinto de segurança corretamente.

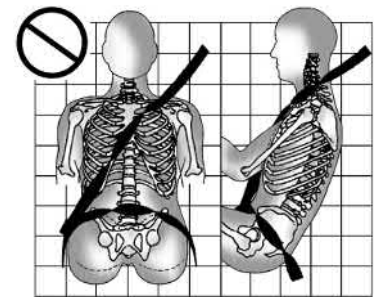
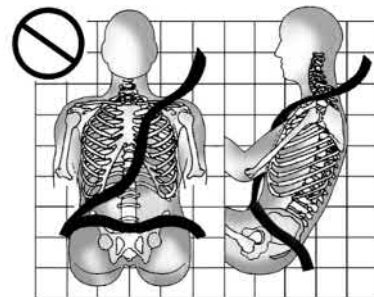

Nunca deixe o cinto subabdominal ou diagonal solto ou torcido.



## 30 Bancos e dispositivos de segurança

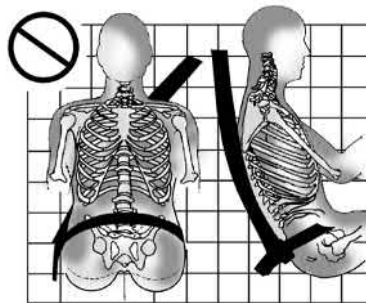
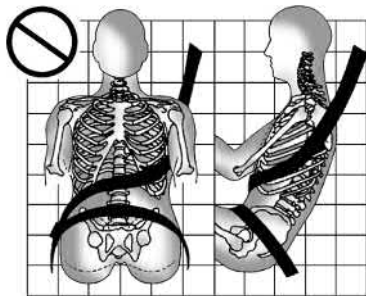

Nunca use o cinto diagonal sob os braços ou atrás das costas.

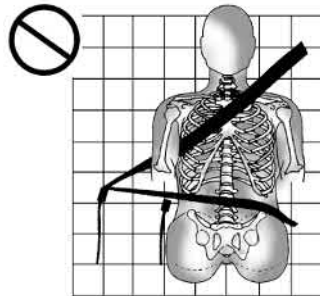

Use sempre a fivela certa para sua posição no banco.

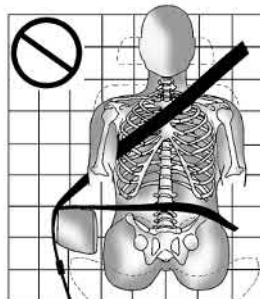

Nunca passe o cinto subabdominal ou diagonal sobre um apoio de braço.

### ⚠ Atenção

O cinto de segurança pode ficar comprimido se for conduzido sob a guarnição de plástico no banco, como a guarnição ao redor da alça dobrável do encosto do banco traseiro ou do airbag lateral. Em caso de colisão, cintos de segurança comprimidos podem não fornecer proteção adequada. Nunca deixe que os cintos de segurança sejam conduzidos sob peças de guarnição de plástico.

### ⚠ Atenção

Você pode se ferir com gravidade ou morrer caso o cinto diagonal seja usado atrás de suas costas, embaixo das pernas ou enrolado em volta do pescoço. O cinto diagonal pode ser apertado, mas não pode ser afrouxado se estiver travado. O cinto diagonal trava quando é puxado para a direção oposta do retractor. Ele destrava quando o cinto diagonal puder voltar completamente para o retractor, mas não pode fazê-lo se estiver preso ao

(Continuação)

**Atenção  
(Continuação)**

seu redor. Poderá ser necessário cortar o cinto de segurança caso ele esteja travado e apertado ao seu redor.

**Cinto de três pontos**

Todas as posições de assento no veículo têm um cinto de três pontos.

As instruções seguintes explicam como usar um cinto de três pontos corretamente.

1. Ajuste o banco, se ele for ajustável, de forma que você possa se sentar reto. Para ver como, consulte "Bancos" no índice.

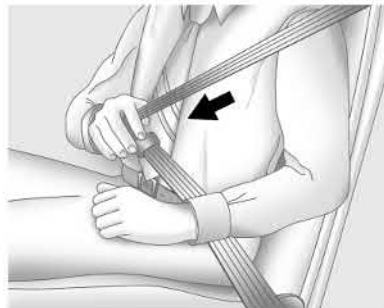

2. Pegue a lingueta do fecho e puxe o cinto transversalmente. Não deixe que o fio fique torcido.

O cinto de três pontos pode travar se você o puxar muito rapidamente. Se isso acontecer, deixe o cinto voltar lentamente para destravá-lo. Então, puxe o cinto transversalmente de forma mais lenta.

Se a parte do ombro do cinto de segurança do passageiro for puxada totalmente, o recurso de travamento do dispositivo de retenção para crianças poderá ficar engatado. Consulte *Dispositivos de retenção para crianças* ⇨ 44. Se isso ocorrer, deixe o cinto voltar todo o percurso e iniciar novamente.

Se o recurso de travamento ficar engatado depois de deixar o cinto voltar à posição retraída no banco, mova o banco para trás ou recline-o até que a trava do retrator do cinto de ombro seja liberada.

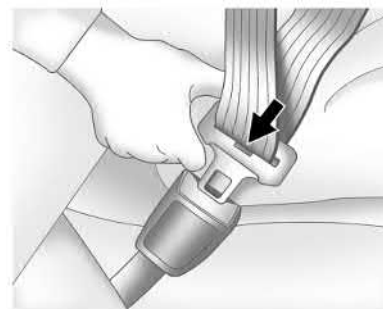

3. Empurre a lingueta do fecho na fivela até perceber um clique. Puxe a lingueta do fecho para cima para se certificar de que esteja firme. Posicione o botão de liberação na fivela para que o cinto de segurança possa ser desafivelado rapidamente, se necessário.
4. Se equipado com um regulador de altura do cinto diagonal, mova-o até a altura justa para você. Consulte "Regulador de

## 32 Bancos e dispositivos de segurança

altura do cinto diagonal", nesta seção, para obter instruções sobre seu uso, bem como informações importantes sobre segurança.



5. Para apertar a parte subabdominal, puxe o cinto diagonal.



Para destravar o cinto, pressione o botão na fivela. O cinto deve voltar à posição de armazenado.

Sempre manuseie o cinto de segurança com cuidado. Se o cinto de segurança retorna rapidamente à posição de retração, o retrator pode travar, impossibilitando puxá-lo para fora. Se isso acontecer, puxe o cinto de segurança em linha reta firmemente para destravá-lo e, em seguida, solte-o. Se o cinto permanecer travado no retrator, contate uma concessionária.

Antes de fechar a porta, verifique se o cinto de segurança está fora do caminho. Se a porta for batida contra o cinto de segurança, tanto o cinto de segurança quanto o veículo podem ficar danificados.

### Regulador de altura do cinto diagonal

O veículo possui um regulador de altura do cinto diagonal para o motorista e para a posição do passageiro dianteiro.

Ajuste a altura para que a parte do ombro do cinto fique no ombro e não caindo do ombro. O cinto deve estar próximo ao pescoço, porém sem tocá-lo. O ajuste inadequado do cinto de segurança na altura do ombro pode reduzir a eficácia do cinto em caso de colisão. Consulte *Como usar os cintos de segurança corretamente* ⇨ 28.

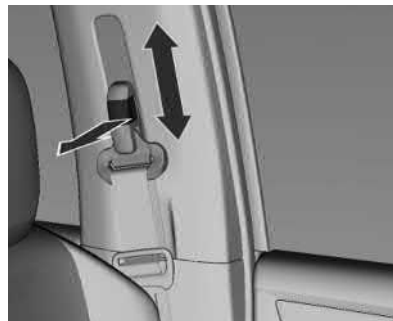

Puxe o cinto para fora levemente.

Puxe o botão de liberação para mover o ajustador de altura para a posição desejada.

Regule a altura e engate o botão.

### **Pré-tensionadores dos cintos de segurança**

Este veículo possui pré-tensionadores dos cintos de segurança para os ocupantes dos bancos laterais dianteiros.

Embora os pré-tensionadores do cinto de segurança não possam ser vistos, eles fazem parte do conjunto do cinto de segurança. Eles podem ajudar a apertar os cintos de segurança durante os estágios iniciais de colisões moderadas a severas frontais ou quase frontais se forem atingidas as condições-limite de ativação do pré-tensionador.

Pré-tensionadores de cinto de segurança podem ajudar a apertar os cintos de segurança em caso de batida lateral ou capotamento.

Os pré-tensionadores só funcionam uma vez. Se os pré-tensionadores forem ativados em uma colisão, estes e provavelmente outras peças do sistema de cintos de segurança do veículo deverão ser substituídos. Consulte *Substituição de peças do sistema do cinto de segurança após acidente* ⇨ 34.

Não sente na borda do cinto de segurança ao entrar ou sair do veículo ou em qualquer momento enquanto estiver sentado no veículo. Sentar no cinto de segurança pode danificar a correia e o equipamento.

### **Guias de conforto dos cintos de segurança traseiros**

As guias de conforto do cinto de segurança traseiro aumentam o conforto do cinto de segurança de crianças mais velhas, que ultrapassaram o tamanho dos bancos elevatórios e para alguns adultos. Quando instaladas em um cinto de segurança de três pontos, as guias de conforto posicionam o cinto de segurança de três pontos longe do pescoço e cabeça.

Guias de conforto estão disponíveis na concessionária para a posição lateral do banco traseiro. As instruções estão incluídas nas guias de conforto.

### **Uso do cinto de segurança durante a gravidez**

Os cintos de segurança servem para todas as pessoas, incluindo mulheres grávidas. Como todos os ocupantes, as grávidas estão mais propensas a se ferir seriamente caso não usem cintos de segurança.



Uma mulher grávida deve usar o cinto de segurança de três pontos, e a parte subabdominal deve ser colocada o mais baixo possível, abaixo da circunferência da barriga, por toda a gravidez.

A melhor forma de proteger o feto é proteger a mãe. Quando o cinto de segurança é usado corretamente, é maior a probabilidade de o feto não se ferir em um acidente. Para as gestantes, bem como para qualquer pessoa, o fundamental para tornar os cintos eficazes é usá-los corretamente.

## 34 Bancos e dispositivos de segurança

### Verificação do sistema de segurança

Verifique regularmente o lembrete do cinto de segurança, cintos de segurança, fivelas, linguetas do fecho, retratores, ajustadores de altura do cinto de segurança de três pontos (se equipado) e fixações do cinto de segurança para se certificar de que estejam todos funcionando corretamente. Verifique se há outras peças frouxas ou danificadas do sistema de cinto de segurança que possam impedir o funcionamento adequado desse sistema. Vá até a concessionária para solicitar o reparo. Cintos de segurança rasgados, desfiados ou enrolados podem não protegê-lo em um acidente. Cintos de segurança rasgados ou desfiados podem arrebentar sob as forças de impacto. Se um cinto estiver cortado ou desfiado, substitua-o imediatamente. Caso o cinto esteja torcido, poderá ser possível destorcer invertendo a lingueta do cinto. Se isso não puder ser corrigido, peça para a concessionária consertar.

Certifique-se de que a luz de lembrete do cinto de segurança esteja funcionando. Consulte *Lembretes do cinto de segurança* ⇨ 76.

Mantenha os cintos de segurança limpos e secos. Consulte *Cuidados com o cinto de segurança* ⇨ 34.

### Cuidados com o cinto de segurança

Mantenha os cintos de segurança limpos e secos.

Os cintos de segurança devem receber cuidado e manutenção adequados.

Os componentes do cinto de segurança devem ser mantidos limpos e secos. Se necessário, as superfícies rígidas externas e o cordão do cinto de segurança podem ser limpos suavemente com sabão neutro e água. Certifique-se de que não haja excesso de poeira nem detritos no mecanismo. Se houver poeira ou detritos no sistema, consulte a concessionária. As peças podem precisar ser trocadas para garantir o funcionamento adequado do sistema.

#### Atenção

Não clareie nem tinta a correia do cinto de segurança. Isso pode enfraquecer seriamente a correia. Em caso de colisão,

(Continuação)

#### **Atenção** (Continuação)

é possível que não forneçam proteção adequada. Lave e enxágue a correia do cinto de segurança somente com sabão neutro e água morna. Deixe a correia secar.

### Substituição de peças do sistema do cinto de segurança após acidente

#### Atenção

Um acidente pode danificar o sistema de cinto de segurança do veículo. Um sistema de cinto de segurança danificado pode não proteger corretamente a pessoa que o utilize, o que resulta em lesão grave ou mesmo morte, em caso de acidente. Para ajudar a garantir que os sistemas de cinto de segurança estejam funcionando corretamente após um acidente, inspecione-os e providencie as substituições necessárias o mais rápido possível.

Após um acidente de pouca gravidade, a substituição dos cintos de segurança talvez não seja necessária. Mas os conjuntos de cinto de segurança que foram usados durante qualquer acidente podem ter sido forçados ou danificados. Consulte a concessionária para solicitar a inspeção ou a substituição dos conjuntos de cinto de segurança.

Podem ser necessários novas peças e reparos, mesmo que o sistema de cinto de segurança não tenha sido usado no momento do acidente.

Solicite a verificação dos pré-tensionadores do cinto de segurança caso o veículo tenha passado por acidente, ou se a luz indicadora do airbag ficar acesa depois que você der partida no veículo, ou enquanto estiver dirigindo. Consulte *Luz indicadora do airbag* ⇨ 77.

## Sistema de airbag

O veículo possui os seguintes airbags.

- Um airbag dianteiro para o motorista
- Um airbag dianteiro para o passageiro dianteiro
- Um airbag de impacto lateral montado no banco do motorista

- Um airbag de impacto lateral montado no banco do passageiro do lado dianteiro
- Um airbag no trilho do teto para o motorista
- Um airbag no trilho do teto para o passageiro dianteiro

O veículo pode possuir os seguintes airbags.

- Airbag de teto do motorista e do passageiro sentado diretamente atrás do motorista
- Airbag de teto do passageiro do lado dianteiro e do passageiro sentado diretamente atrás deste

Todos os airbags do veículo possuem a palavra AIRBAG no acabamento ou em uma etiqueta próxima da abertura de acionamento.

Para os airbags dianteiros, a palavra AIRBAG está no centro do volante para o motorista e no painel de instrumentos para o passageiro dianteiro.

Para os airbags de impacto lateral montados no banco, a palavra AIRBAG se encontra na lateral do encosto do banco ou na lateral do banco mais próximo à porta.

Para airbags do trilho do teto, a palavra AIRBAG está no teto ou no acabamento.

Os airbags foram projetados para complementar a proteção fornecida pelos cintos de segurança. Todos os airbags devem inflar muito rápido para serem úteis, por isso, os airbags atuais também são projetados para reduzir o risco de ferimentos causados pela força da bolsa ao inflar.

Veja os itens mais importantes a saber sobre o sistema de airbag:

### Atenção

Você pode se ferir gravemente ou mesmo morrer em uma colisão caso não esteja usando o cinto de segurança - mesmo em um veículo equipado com airbags. Os airbags são projetados para funcionar em conjunto com os cintos de segurança, mas não os substituem. Além do mais, os airbags não são projetados para inflar em qualquer colisão. Em algumas colisões, o cinto de segurança será sua única contenção. Consulte *Quando o airbag deve inflar?* ⇨ 38.

Usar o cinto de segurança ajuda a reduzir a probabilidade de atingir objetos dentro do veículo ou de ser lançado fora dele em

(Continuação)

## 36 Bancos e dispositivos de segurança

### Atenção (Continuação)

caso de colisão. Os airbags são dispositivos de “contenção complementar”, que complementam os cintos de segurança. Todos no veículo devem usar o cinto de segurança corretamente, haja ou não um airbag correspondente para a pessoa.

### ⚠️ Atenção

Como os airbags inflam com grande força e mais rápido do que um piscar de olhos, qualquer pessoa diante de um airbag ao inflar, ou muito próxima a ele, pode se ferir seriamente ou morrer. Não sente próximo a nenhum airbag se desnecessário, como você estaria, se sentasse na beira do banco ou inclinado para frente. Os cintos de segurança ajudam a manter a pessoa no lugar antes e durante uma colisão. Sempre use o cinto de segurança, mesmo quando houver airbags. O motorista deve sentar-se o máximo possível para trás,

(Continuação)

### Atenção (Continuação)

sem comprometer o controle do veículo. Os cintos de segurança e os airbags laterais dianteiros do passageiro são mais eficazes quando a pessoa se senta bem atrás e ereta no banco, com os dois pés no chão.

Os ocupantes do veículo não devem se apoiar ou dormir contra a porta ou contra os vidros laterais, nem devem sentar-se de modo a ficar em contato com os airbags de impacto lateral montados no banco e / ou de teto.

### ⚠️ Atenção

Uma criança que esteja encostada ou muito próxima a um airbag quando ele inflar pode sofrer graves ferimentos ou morrer. Sempre proteja crianças corretamente no veículo. Para saber como, consulte *Crianças maiores* ⇨ 43 ou *Dispositivos de retenção para crianças* ⇨ 44.



Há uma luz indicadora do airbag no painel de instrumentos, que mostra o símbolo do airbag.

O sistema verifica o sistema elétrico do airbag quanto a falhas. A luz indica se há um problema elétrico. Consulte *Luz indicadora do airbag* ⇨ 77.

### Onde estão os airbags?



O airbag dianteiro do motorista encontra-se no centro do volante.



O airbag do passageiro dianteiro está no painel de instrumentos do lado do passageiro.



**Mostra do lado do motorista, lado do passageiro semelhante**

O veículo tem airbags de impacto lateral montados no banco do motorista e do passageiro dianteiro, eles estão nas laterais dos encostos dos bancos próximos à porta.



**Mostra do lado do motorista, lado do passageiro semelhante**

Caso o veículo possua apenas uma fila e tenha airbags no trilho do teto para o motorista e o passageiro dianteiro, esses airbags estão no teto acima dos vidros laterais.



## 38 Bancos e dispositivos de segurança



Se o veículo tem airbags no trilho do teto para o motorista, passageiro dianteiro e passageiros da segunda fila, eles estão no teto acima dos vidros laterais.

### ⚠ Atenção

Se algum objeto se interpuser entre um ocupante do veículo e um airbag, o airbag pode não inflar corretamente ou pode forçar o objeto na direção da pessoa, provocando graves lesões ou mesmo a morte. Deve-se manter o caminho do airbag livre para eventual acionamento. Não coloque nada entre um

(Continuação)

### Atenção (Continuação)

ocupante e um airbag, e não prenda nem coloque nada no volante ou próximo a nenhuma tampa de airbag.

Não use acessórios para os bancos que bloqueiem o caminho de acionamento de um airbag de impacto lateral montado no banco.

Jamais prenda algo ao teto do veículo com airbags de teto com uma corda passada pela porta ou abertura do vidro. Isso bloquearia o caminho do airbag de teto em caso de acionamento.

### Quando o airbag deve inflar?

Este veículo é equipado com airbags. Consulte *Sistema de airbag* ⇨ 35. Os airbags foram projetados para inflar se o impacto excede um limite de ativação específico do sistema do airbag. Os limites de ativação são usados para prever quão severa deverá ser uma colisão a tempo de que o airbag infle e ajude a segurar os ocupantes. O veículo possui sensores eletrônicos que ajudam o sistema de airbag a determinar

a gravidade do impacto. Os limites de ativação podem variar com o design específico do veículo.

Os airbags dianteiros foram projetados para inflar em colisões frontais ou quase frontais, de moderadas a severas, para ajudar a reduzir o potencial de ferimentos graves, principalmente na cabeça e no tórax do motorista ou do passageiro do lado dianteiro.

A ativação ou não dos airbags não se baseia principalmente na velocidade do veículo. Ela depende do que foi atingido, da direção do impacto e da desaceleração do veículo.

Os airbags dianteiros poderão inflar a velocidades de impacto diferentes dependendo se o veículo atinge um objeto de frente ou em ângulo e se o objeto está fixo ou se movendo, rígido ou deformável, estreito ou largo.

Os airbags dianteiros não devem inflar durante capotamentos, impactos traseiros ou em muitos tipos de impactos laterais.

Os airbags de impacto lateral montados no banco são projetados para inflar em colisões laterais de moderadas a severas dependendo do local do impacto. Airbags de impacto lateral montados no banco não foram

projetados para inflar em situações de impacto frontal, quase frontal, em capotagens ou em impactos traseiros. O airbag de impacto lateral montado no banco foi projetado para inflar do lado do veículo que sofreu a colisão.

Esses airbags do trilho do teto são projetados para inflar em colisões laterais de moderadas a severas dependendo do local do impacto. Além disso, esses airbags do teto são projetados para inflar durante um impacto frontal grave. Esses airbags do trilho do teto não foram projetados para inflar em capotamentos ou impactos traseiros. Os dois airbags do teto inflarão quando ambos os lados do veículo estiverem batidos ou se o sistema de monitoramento prediz que o veículo está em um impacto frontal grave.

Em qualquer tipo de colisão, não é possível prever se um airbag deveria ter sido acionado simplesmente devido aos danos do veículo ou pelos custos de reparo.

### **O que faz o airbag inflar?**

Em caso de acionamento, o sistema sensor de presença envia um sinal elétrico disparando uma liberação de gás do inflador. O gás do inflador enche o airbag, fazendo

que a bolsa rompa a tampa. O inflador, o airbag e as peças relacionadas fazem todos parte do módulo do airbag.

Para saber a localização dos airbags, consulte *Onde estão os airbags?* ⇨ 36.

### **Como o airbag protege?**

Em colisões frontais ou quase frontais de moderadas a graves, até ocupantes que estejam usando o cinto podem atingir o volante ou o painel de instrumentos. Em colisões laterais de moderadas a graves, até ocupantes que estejam usando o cinto podem atingir a parte interna do veículo.

Os airbags suplementam a proteção fornecida pelos cintos de segurança distribuindo a força do impacto mais uniformemente sobre o corpo do ocupante.

Airbags, porém, não ajudariam em vários tipos de colisões, especialmente porque o movimento do ocupante não ocorre de encontro a esses airbags. Consulte *Quando o airbag deve inflar?* ⇨ 38.

Os airbags nunca devem ser considerados algo mais que um suplemento aos cintos de segurança.

### **O que você vê depois que um airbag infla?**

Depois que os airbags dianteiros e de impacto lateral montados no banco inflam, eles esvaziam rapidamente, tão rápido que muitas pessoas sequer podem perceber que os airbags inflam. Os airbags do trilho do teto talvez ainda fiquem pelo menos parcialmente inflados por algum tempo após inflarem. Alguns componentes do módulo do airbag podem ficar quentes por alguns minutos. Para obter informações sobre a localização dos airbags, consulte *Onde estão os airbags?* ⇨ 36.

As peças do airbag que entram em contato com você podem ser quentes, porém não muito quentes ao toque. Pode haver um pouco de fumaça e de poeira provenientes do deslocamento de ar nos airbags esvaziados. O acionamento do airbag não impede que o motorista enxergue o para-brisa ou seja capaz de dirigir o veículo, nem impede que as pessoas deixem o veículo.

## 40 Bancos e dispositivos de segurança

### Atenção

Quando o airbag infla, pode haver poeira no ar. Essa poeira pode ocasionar problemas respiratórios para pessoas com histórico de asma ou de outro problema respiratório. Para evitar isso, todos no veículo devem sair o mais rápido possível, por ser mais seguro. Se você tem algum problema respiratório mas não puder sair do veículo depois que um airbag inflar, tome ar fresco abrindo uma janela ou uma porta. Se você tiver problemas respiratórios após o desdobramento de um airbag, procure cuidados médicos.

O veículo possui um recurso que pode destravar automaticamente as portas, acender as luzes internas e o sinalizador de advertência (pisca-alerta) e desligar o sistema de combustível depois que os airbags forem inflados. A funcionalidade também pode ativar, sem inflar os airbags, após um evento que ultrapasse um limiar predeterminado. Depois de desligar e ligar a ignição novamente, o sistema de combustível retornará à operação normal; as portas podem ser travadas, as luzes internas podem ser desligadas e os sinalizadores de

advertência (pisca-alertas) podem ser desligados por meio dos respectivos controles. Se algum desses sistemas for danificado em caso de acidente, talvez não funcione normalmente.

### Atenção

Uma colisão grave o suficiente para inflar os airbags também pode ter danificado funções importantes do veículo, como o sistema de combustível, sistemas de freios e de direção, etc. Mesmo que o veículo pareça ser capaz de ser conduzido após uma colisão moderada, podem existir danos ocultos que podem tornar difícil a condução segura do veículo.

Tenha cautela ao tentar dar novamente a partida no motor após a ocorrência de uma colisão.

Em muitas colisões graves o bastante para inflar o airbag, os para-brisas quebram pela deformação do veículo. Também pode ocorrer ruptura do para-brisa em função do acionamento do airbag do passageiro dianteiro.

- Airbags são projetados para inflar apenas uma vez. Depois que um airbag inflar, você precisará de novas peças para o sistema de airbag. Se você não as providenciar, o sistema de airbag não estará apto a protegê-lo em outro acidente. Um novo sistema incluirá módulos do airbag e outras peças possivelmente. O manual de serviço do veículo aborda a necessidade de reposição de outras peças.
- O veículo possui um módulo de sensor e de diagnóstico de colisão que registra informações após uma colisão. Consulte *Registro de dados do veículo e privacidade* ⇨ 331.
- Só permita que técnicos qualificados trabalhem nos sistemas de airbag. O reparo impróprio pode significar que o sistema de airbag não venha a funcionar corretamente. Consulte seu revendedor para o reparo.

## Interruptor liga-desliga do air bag (Se equipado)

### Desativação do airbag

O airbag do passageiro dianteiro deve ser desativado no caso do dispositivo de retenção para crianças voltado para trás, no banco do passageiro dianteiro, e no caso de determinados dispositivos de retenção para crianças voltados para frente, de acordo com as instruções nas tabelas em *Onde colocar a proteção* ⇨ 48. Os demais sistemas de airbag, os pre-tensionadores do cinto de segurança e todos os sistemas de airbag do motorista permanecerão ativos.



Se o painel de instrumentos possuir o interruptor mostrado na figura, então o veículo possui um interruptor de ativação-desativação do airbag que pode ser usado para desativar manualmente o airbag do passageiro externo.

Certifique-se de que o veículo esteja parado e que a ignição esteja desligada ao ativar ou desativar o airbag dianteiro do passageiro dianteiro.

Insira uma chave no interruptor, pressione e mova a chave para a posição desejada:

**OFF (Desligado)** : o airbag do passageiro dianteiro é desativado e não inflará no caso de uma colisão. A palavra OFF e  acendem continuamente no console do teto.

**ON (Ligado)** : o airbag do passageiro dianteiro está ativo.

Consulte *Luz indicadora de airbag ligado-desligado (Se equipado)* ⇨ 78.

O airbag será ativado ou desativado de acordo com a configuração até que você a altere.

### Atenção

Desative o airbag do passageiro dianteiro somente em combinação com o uso de um dispositivo de retenção para crianças, de acordo com as instruções das tabelas listadas neste manual. Consulte *Onde colocar a proteção* ⇨ 48.

Do contrário, haverá risco de lesão fatal para a pessoa que ocupar o banco com um airbag do passageiro dianteiro desativado.

## Reparo do veículo equipado com airbag

Airbags afetam o modo como deve ser feito o reparo do veículo. Há peças do sistema de airbag em vários locais pelo veículo. Seu revendedor e o manual de serviço têm informações sobre o reparo do veículo e do sistema de airbag.

## 42 Bancos e dispositivos de segurança

### Atenção

Por até 10 segundos após o veículo ser desligado e a bateria desconectada, um airbag ainda pode inflar durante um reparo inadequado. Você pode se ferir se estiver muito próximo a um airbag quando ele inflar. Evite conectores amarelos. Eles provavelmente fazem parte do sistema de airbag. Certifique-se de seguir os procedimentos de manutenção adequados e assegure-se de que a pessoa que está executando o trabalho seja qualificada para tal.

### Adição de equipamento ao veículo equipado com airbag

Adicionar acessórios que alterem o chassi do veículo, o sistema de para-choque, a altura, a extremidade dianteira ou o friso pode impedir o airbag de funcionar corretamente.

O funcionamento do sistema de airbag também pode ser afetado pela substituição, reparo inadequado ou troca, de qualquer peça do seguinte:

- Sistema de airbag, incluindo os módulos do airbag, sensores de impacto dianteiros ou laterais, módulo de diagnóstico e monitoramento ou fiação do airbag.
- Bancos dianteiros, incluindo costuras, emendas e zíperes
- Cintos de segurança
- Volante, painel de instrumentos, console do teto, acabamento do teto ou acabamento da moldura da coluna
- Vedações internas da porta, incluindo alto-falantes

A concessionária possui informações sobre a posição dos módulos e sensores do airbag, módulo de monitoramento e diagnóstico e fiação do airbag com os procedimentos corretos de substituição.

Consulte a concessionária caso o veículo deva ser alterado devido a alguma deficiência física e tenha perguntas sobre se as alterações afetarão o sistema de airbag ou caso tenha perguntas sobre se o sistema de airbag será afetado se o veículo for alterado por qualquer outro motivo.

### Verificação do sistema de airbag

O sistema de airbag não precisa ter manutenção nem reposição programadas regularmente. Certifique-se de que a luz indicadora do airbag esteja funcionando. Consulte *Luz indicadora do airbag* ⇨ 77.

#### Cuidado

Se uma tampa do airbag estiver danificada, aberta ou rompida, talvez ele não funcione corretamente. Não abra nem rompa as tampas do airbag. Se houver alguma tampa de airbag aberta ou rompida, providencie a reposição da tampa do airbag e / ou do módulo do airbag. Para obter informações sobre a localização dos airbags, consulte *Onde estão os airbags?* ⇨ 36. Consulte seu revendedor para o reparo.

## Substituição de peças do sistema de airbag após colisão

### ⚠ Atenção

Um acidente pode danificar os sistemas de airbag do veículo. Um sistema de airbag danificado pode não proteger você e o(s) passageiro(s) em um acidente, o que resulta em ferimentos graves ou até morte. Para ajudar a garantir que os sistemas de airbag estejam funcionando corretamente após um acidente, inspecione-os e providencie as substituições necessárias o mais rápido possível.

Se um airbag inflar, você precisará substituir peças desse sistema. Consulte seu revendedor para o reparo.

Caso a luz indicadora do airbag permaneça acesa após dar a partida no veículo ou se acenda quando você estiver dirigindo, o sistema de airbag pode não funcionar corretamente. Providencie o reparo do veículo imediatamente. Consulte *Luz indicadora do airbag* ⇨ 77.

## Dispositivos de retenção para crianças

### Crianças maiores



### Uso correto do cinto de segurança para crianças mais velhas

As instruções do fabricante que vêm com o banco de segurança infantil informam as limitações de peso e de altura desse banco de segurança infantil. Use um banco de segurança infantil com um cinto de três pontos até que a criança passe no teste de adequação a seguir:

- Sente-se totalmente para trás no banco. Os joelhos dobram na beira do banco? Em caso positivo, continue. Em caso negativo, volte para o banco de segurança infantil.
- Afivele o cinto de três pontos. O cinto diagonal fica sobre o ombro? Em caso positivo, continue. Em caso negativo, volte para o assento elevado.
- O cinto subabdominal encaixa na posição baixa rente aos quadris, tocando as coxas? Em caso positivo, continue. Em caso negativo, volte para o banco de segurança infantil.
- O encaixe adequado do cinto de segurança pode ser mantido pela extensão do percurso? Em caso positivo, continue. Em caso negativo, volte para o banco de segurança infantil.

### ⚠ Perigo

- Estatísticas de acidentes mostram que as crianças estão mais seguras se estiverem no banco traseiro e usando o cinto de segurança de forma adequada.

(Continuação)

## 44 Bancos e dispositivos de segurança

### Perigo (Continuação)

- Crianças que não estejam usando cinto de segurança podem ser lançadas para fora em uma colisão.
- Sempre que uma criança estiver ocupando o banco, o cinto subabdominal deve estar em posição baixa, próximo aos quadris, tocando as coxas da criança. Isso impede a carga no abdômen em caso de acidente.



### ⚠ Perigo

Esta imagem mostra uma criança sentada em um banco com cinto de três pontos usado incorretamente. Se a criança usar o cinto dessa forma, poderá sofrer lesões e risco de morte em uma colisão.

### Dispositivos de retenção para crianças

Bebês e crianças devem ser colocados no banco traseiros e contidos corretamente, de acordo com os termos deste manual.

Os ossos do quadril de uma criança são tão pequenos que o cinto de segurança normal do veículo pode não permanecer baixo nos ossos do quadril, como deveria. Em vez disso, existe a possibilidade de ele carregar o abdômen e causar lesão grave ou fatal em caso de colisão.



### ⚠ Perigo

NUNCA use um dispositivo de retenção para crianças em um banco protegido por um AIRBAG ATIVO na frente dele, podem ocorrer MORTE ou FERIMENTOS GRAVES à CRIANÇA.

### ⚠ Perigo

Se você usar um dispositivo de retenção para crianças no banco do passageiro dianteiro, o airbag do passageiro dianteiro deve ser desativado. Isso também se aplica a certos dispositivos de retenção para crianças voltados para frente, como indicado nas tabelas listadas neste manual.

Consulte *Interruptor liga-desliga do air bag (Se equipado)* ⇨ 41.

Quando um dispositivo de retenção para crianças estiver em uso, preste atenção nas instruções de instalação e uso seguintes e também nas fornecidas com o dispositivo de retenção para crianças.

Sempre obedeça aos regulamentos locais e nacionais. Em alguns países, o uso de dispositivos de retenção para crianças é proibido em certos bancos.

A



B



C

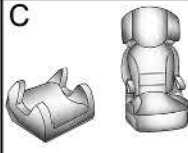

**Modelo A** : Dispositivo de retenção para crianças voltado para trás

**Modelo B** : Dispositivo de retenção para crianças com tiras de cinco pontos (Opção conversível)

**Modelo C** : Assentos elevados

Dispositivos de retenção para crianças são projetados para serem afivelados com o cinto de três pontos ou os suportes ISOFIX. Alguns dispositivos de retenção para crianças também utilizam um cabo superior ou cabo de apoio.

### Classificação dos dispositivos de retenção para crianças

Para fins de referência, os dispositivos de retenção para crianças disponíveis no mercado são classificados com base no peso da criança. Observe cuidadosamente as instruções de instalação e uso fornecidas pelo fabricante do dispositivo de retenção para crianças.

#### Perigo

- Certifique-se de que o dispositivo de retenção para crianças esteja instalado adequadamente. Se o dispositivo de retenção para crianças não estiver preso adequadamente, será maior o risco de lesões graves em caso de colisão.

(Continuação)

#### Perigo (Continuação)

- Não prenda nem coloque objetos ou outros materiais no dispositivo de retenção para crianças.
- Não deixe nenhum objeto solto no veículo. Durante um impacto, o objeto pode se mover e causar lesões nos ocupantes.
- Depois de uma colisão, é necessário substituir o dispositivo de retenção para crianças, pois ele pode ter sofrido danos não visíveis.
- Sempre prenda seu filho em um dispositivo de retenção para crianças instalado corretamente, mesmo em trajetos curtos.
- Crianças devem embarcar e desembarcar do veículo apenas do lado da calçada, onde não tenha trânsito.



## 46 Bancos e dispositivos de segurança

### **Atenção**

- Ao carregar uma criança, siga os procedimentos de transporte infantil estabelecidos pelas leis locais.
- Em alguns países, o uso de dispositivos de retenção para crianças é proibido em certos bancos.
- Depois de remover a criança do veículo, mantenha o dispositivo de retenção para crianças preso com o cinto de segurança ou ISOFIX, para evitar que ele seja lançado para frente em caso de frenagem súbita.

Certifique-se de que o dispositivo de retenção para crianças:

- Esteja instalado de acordo com as instruções fornecidas pelo fabricante do dispositivo de retenção para crianças.
- Tenha a etiqueta de aprovação de certificação das regulamentações de segurança em termos da legislação local.
- Seja adequado para seu veículo.

### **Seleção do dispositivo de retenção para crianças correto**

Os bancos traseiros são o local mais seguro para prender um dispositivo de retenção para crianças.

A criança deve viajar olhando para a traseira do carro, pelo maior tempo possível. Isso garante que a coluna da criança, que ainda está muito frágil, seja menos afetada no caso de uma colisão.

Os bebês e as crianças pequenas devem viajar olhando para a traseira do carro, pelo maior tempo possível. Isso garante que a coluna da criança, que ainda está muito frágil, seja menos afetada no caso de uma colisão. A tabela descreve as recomendações da Academia americana de pediatria sobre quando uma criança deve mudar para a próxima fase do dispositivo de retenção para crianças. Leia as instruções do fabricante do dispositivo de retenção para crianças para determinar o limite de peso e altura da criança. Consulte *Crianças maiores* ⇨ 43 para o teste de adequação do cinto de segurança.

## Bancos e dispositivos de segurança 47

Criança	Tamanho da criança, altura, peso ou idade	Tipo recomendado de dispositivo de retenção
Bebês e crianças pequenas	Crianças com dois anos ou menos e que não atingiram os limites de altura ou peso do dispositivo de retenção para crianças	Uma cadeira para bebês ou dispositivo de retenção para crianças conversível voltado para trás no banco traseiro no veículo.
Crianças pequenas	Crianças com pelo menos dois anos ou que ainda não atingiram os limites de altura ou peso do dispositivo de retenção para crianças voltado para trás	Dispositivo de retenção para crianças voltado para frente com tiras de cinco pontos, voltado para frente no banco traseiro do veículo
Crianças maiores	Crianças que já ultrapassaram o limite do dispositivo de retenção para crianças, mas que são muito pequenas para usar corretamente o cinto de segurança do veículo	Assento elevado e cinto de segurança do veículo, sentada no banco traseiro do veículo
Criança muito grande para os dispositivos de retenção para crianças	Crianças com 12 anos ou menos, que ultrapassaram o limite de peso ou altura do assento elevado e que passaram no teste de adequação do banco	Cinto de segurança do veículo, sentada no banco traseiro do veículo

A General Motors recomenda usar o dispositivo de retenção para crianças original da GM.

Certifique-se de que o dispositivo de retenção para crianças que será instalado seja compatível com o tipo de veículo.

Assegure-se de que o local de instalação do dispositivo de retenção para crianças no veículo esteja correto, de acordo com as tabelas incluídas neste manual. Consulte *Onde colocar a proteção* ⇨ 48.

As disposições estabelecidas pela legislação têm prioridade sobre as deste manual.

### Perigo

Nunca use um único cinto de segurança para um adulto e uma criança. Durante um impacto, o cinto de segurança exercerá forte pressão na criança, causando ferimentos graves ou fatais.

(Continuação)

## 48 Bancos e dispositivos de segurança

### Perigo (Continuação)

Nunca permita que duas crianças compartilhem o mesmo cinto de segurança. Ambas podem sofrer ferimentos graves em um acidente.

### ⚠ Perigo

Bebês e crianças nunca devem ser carregados no colo de outro ocupante.

Apesar de um bebê não pesar muito, ele será tão pesado durante uma colisão que será impossível segurá-lo, mesmo se o ocupante estiver com o cinto de segurança.



### Onde colocar a proteção



### ⚠ Perigo

NUNCA use um dispositivo de retenção para crianças em um banco protegido por um AIRBAG ATIVO na frente dele, podem ocorrer MORTE ou FERIMENTOS GRAVES à CRIANÇA.

### ⚠ Perigo

Não deverá ser instalado um dispositivo de retenção para crianças voltado para trás no banco do passageiro dianteiro a menos que o veículo esteja equipado com um interruptor liga-desliga do airbag do passageiro.

Para veículos equipados com um interruptor liga-desliga do airbag, o airbag deverá ser desativado quando um dispositivo de retenção para crianças voltado para trás ou certos tipos de dispositivos de retenção para crianças voltados para frente como indicado nas tabelas listadas neste manual sejam instalados no banco do passageiro dianteiro.

### Adequação da instalação do dispositivo de retenção para crianças

A tabela a seguir mostra opções permitidas para fixação do dispositivo de retenção para crianças com cinto de três pontos.

#### Cabine simples

Grupo de massa	Banco do passageiro	
	Airbag ativado	Airbag desativado
0: até 10 kg	X	U
0+: até 13 kg	X	U
I: 9 a 18 kg	X	U
II: 15 a 25 kg	X	U
III: 22 a 36 kg	X	U

**X:** Nenhum dispositivo de retenção para crianças é permitido nessa posição e classe de peso.  
**U:** instalação permitida em conjunto com cinto de segurança de três pontos (universal). Mova o banco do passageiro o máximo para trás possível. Ajuste a inclinação do encosto do banco à distância necessária a uma posição vertical para garantir que o cinto esteja apertado no lado da fivela. Regule o ajustador de altura do cinto de segurança para a posição mais baixa.

#### Cabine dupla

Grupo de massa	Posição dos bancos		
	No banco do passageiro dianteiro	Bancos laterais traseiros	Banco central traseiro
0: até 10 kg	X	U	U
0+: até 13 kg	X	U	U

## 50 Bancos e dispositivos de segurança

### Cabine dupla (Continuação)

Grupo de massa	Posição dos bancos		
	No banco do passageiro dianteiro	Bancos laterais traseiros	Banco central traseiro
I: 9 a 18 kg	X	U	U
II: 15 a 25 kg	X	U	U
III: 22 a 36 kg	X	U	U

**X:** Nenhum dispositivo de retenção para crianças é permitido nessa posição e classe de peso.  
**U:** instalação permitida em conjunto com cinto de segurança de três pontos (universal). Mova o banco dianteiro até a posição mais avançada ou ajuste a inclinação do encosto do banco dianteiro, o quanto for necessário, até a posição vertical para garantir que não haja interferência entre o dispositivo de retenção para crianças nos bancos traseiros e o encosto do banco dianteiro.

### Adequação da instalação do dispositivo de retenção para crianças ISOFIX

A tabela seguinte mostra opções admissíveis para instalar um dispositivo de retenção para crianças ISOFIX com os suportes ISOFIX.

Grupo de massa	Classe de tamanho	Fixação	Banco dianteiro do passageiro	Bancos laterais da segunda fileira	Bancos centrais da segunda fileira
0: até 10 kg	E	ISO / R1	X	IL	X
0+: até 13 kg	E	ISO / R1	X	IL	X
	D	ISO / R2	X	IL	X
	C	ISO / R3	X	IL	X

Grupo de massa	Classe de tamanho	Fixação	Banco dianteiro do passageiro	Bancos laterais da segunda fileira	Bancos centrais da segunda fileira
I: 9 a 18 kg	D	ISO / R2	X	IL	X
	C	ISO / R3	X	IL	X
	B	ISO / F2	X	IL, IUF	X
	B1	ISO / F2X	X	IL, IUF	X
	A	ISO / F3	X	IL, IUF	X
II: 15 a 25 kg	-	-	X	IL	X
III: 22 a 36 kg	-	-	X	IL	X

**IL:** Adequado para dispositivo de retenção ISOFIX do categorias "veículo específico", "restrito" ou "semiuniversal". O dispositivo de retenção ISOFIX deve ser aprovado para o tipo específico do veículo.

**IUF:** Adequado para dispositivo de retenção para crianças ISOFIX voltados para a frente da categoria universal aprovado para uso nessa classe de peso.

**X:** Não há dispositivo de retenção para crianças ISOFIX aprovado para essa classe de peso.

**Dispositivo do banco e classe de tamanho ISOFIX:**

**A-ISO / F3:** dispositivo de retenção para crianças voltado para frente para crianças de tamanho máximo na classe de peso de 9 a 18 kg.

**B – ISO / F2:** B – ISO / F2: dispositivo de retenção para crianças voltado para frente para crianças menores na classe de peso de 9 a 18 kg.

**B1 – ISO / F2X:** B1 – ISO / F2X: dispositivo de retenção para crianças voltado para frente para crianças menores na classe de peso de 9 a 18 kg.

**C-ISO / R3:** dispositivo de retenção para crianças voltado para trás para crianças de tamanho máximo na classe de peso de até 18 kg.

**D-ISO / R2:** dispositivo de retenção para crianças voltado para trás para crianças menores na classe de peso de até 18 kg.

## 52 Bancos e dispositivos de segurança

**E-ISO / R1:** dispositivo de retenção para crianças voltado para trás para crianças mais novas na classe de peso de até 13 kg.

### ⚠ Atenção

A criança pode se ferir gravemente ou até morrer em um acidente se o dispositivo de retenção para crianças não estiver fixado corretamente no veículo. Fixe o dispositivo de retenção para crianças corretamente no veículo usando o cinto de segurança do veículo, seguindo as instruções que acompanham o dispositivo de retenção para crianças e as instruções deste manual.

### Dispositivo de retenção para crianças ISOFIX



**Banco traseiro**

As ancoragens ISOFIX estão localizadas próximas da dobra entre o encosto e o assento do banco e estão identificadas com o símbolo

Aperte os dispositivos de retenção para crianças ISOFIX nas ancoragens ISOFIX.

Posições específicas dos Dispositivo de retenção para crianças ISOFIX para veículos são marcadas na tabela "Adequação da instalação dos dispositivos de retenção para crianças ISOFIX". Consulte *Onde colocar a proteção* ⇨ 48.

### Como prender um dispositivo de retenção para crianças nos suportes ISOFIX

1. Posicione o dispositivo de retenção para crianças na frente do banco em que ele será instalado.
2. Trave as fixações do ISOFIX nos suportes ISOFIX seguindo as instruções fornecidas com o dispositivo de retenção para crianças.
3. Certifique-se de que o dispositivo de retenção para crianças esteja firmemente montado no banco.
4. Uma faixa do cabo superior ou um cabo de apoio deve ser usado além dos suportes ISOFIX.

### Pontos de ancoragem do cabo superior do veículo

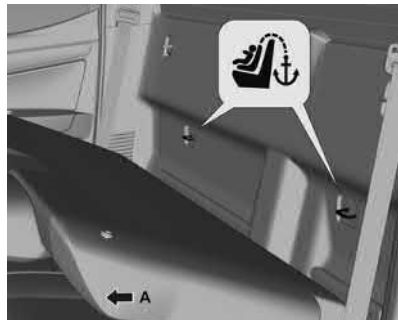

#### A. Frente do veículo

As ancoragens superiores estão na parede traseira atrás do banco traseiro e estão identificadas com o símbolo .

Não prenda nada além do dispositivo de retenção para crianças nos pontos de ancoragem do cabo superior do veículo.

#### Instruções para fixação do dispositivo de retenção para crianças no ponto de ancoragem do cabo superior:

Se o fabricante do dispositivo de retenção para crianças recomendar que o cabo superior seja preso, prenda e aperte o cabo

superior no ponto de ancoragem do cabo superior, se equipado. Consulte as instruções do fabricante do dispositivo de retenção para crianças e as seguintes etapas:

1. Localizar o ponto de ancoragem do cabo superior.
2. Direcione, prenda e aperte o cabo superior de acordo com as instruções do dispositivo de retenção para crianças e as seguintes instruções:

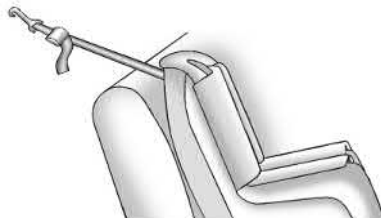

- Se a posição que você estiver usando não tiver um apoio de cabeça e você estiver usando um só cabo, direcione o cabo por cima do encosto.



- Se a posição que você estiver usando não tiver um apoio de cabeça e você estiver usando dois cabos, direcione o cabo por cima do encosto.

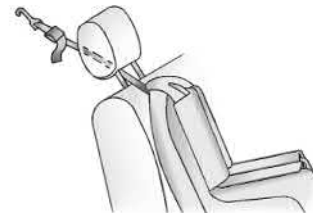

- Se a posição que estiver utilizando possuir uma encosto de cabeça ajustável e estiver utilizando amarração simples, eleve o encosto de cabeça e amarre a correia abaixo do encosto e entre os postos do encosto.



## 54 Bancos e dispositivos de segurança

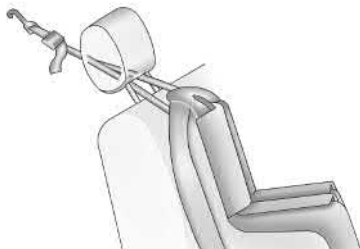

- Se a posição que estiver utilizando possuir uma encosto de cabeça ajustável e você estiver utilizando cabo duplo, eleve o encosto de cabeça e direcione o cabo sob o encosto e entre os postos do encosto.

Caso o dispositivo de retenção para crianças esteja instalado próximo a um banco central, certifique-se de que a fixação não interfira com o cinto / retrator do ombro da posição central do banco. Caso interfira, encontre outra posição para instalar o dispositivo.

3. Certifique-se de que o gancho do cabo superior do dispositivo de retenção para crianças esteja completamente fechado e preso no ponto de ancoragem do cabo superior.

### Fixação de dispositivos de retenção para crianças (Com o cinto de segurança)

Os banco traseiros são o melhor local para prender um dispositivo de retenção para crianças. Consulte *Onde colocar a proteção* ⇨ 48.

Bebês e crianças devem ser colocados no banco traseiros e contidos corretamente, de acordo com os termos deste manual.

#### Perigo

NUNCA use um dispositivo de retenção para crianças em um banco protegido por um AIRBAG ATIVO na frente dele, podem ocorrer MORTE ou FERIMENTOS GRAVES à CRIANÇA.

#### Perigo

Se estiver usando um dispositivo de retenção para crianças voltado para trás no banco do passageiro dianteiro, o airbag do banco do passageiro dianteiro deve ser desativado. Isso também se aplica a certos dispositivos de retenção para crianças voltados para frente, como indicado nas tabelas listadas neste manual.

Consulte *Interruptor liga-desliga do air bag (Se equipado)* ⇨ 41.

Se o dispositivo de retenção para crianças usar um cabo superior, consulte *Dispositivo de retenção para crianças ISOFIX* ⇨ 52 para obter informações sobre os locais de ponto de ancoragem do cabo superior.

Não fixe um dispositivo de retenção para crianças em uma posição sem um ponto de ancoragem superior se uma lei nacional ou local exigir que o ponto superior seja ancorado ou se as instruções que acompanham o dispositivo de retenção para crianças indicarem que o cabo superior deve ser ancorado.

Ao usar um cinto de três pontos em um dispositivo de retenção para crianças nesta posição, siga as instruções vindas no dispositivo de retenção para crianças e as seguintes instruções:

1. Coloque o dispositivo de retenção para crianças no banco.
2. Pegue a lingueta do fecho e envolva as partes subabdominal e do ombro do cinto de segurança do veículo através ou em torno do dispositivo de retenção para crianças. As instruções do dispositivo de retenção para crianças mostrarão como fazê-lo.
3. Empurre a lingueta do fecho na fivela até perceber um clique.

Posicione o botão de liberação na fivela, afastado do dispositivo de retenção para crianças, para que o cinto de segurança possa ser desafivelado rapidamente, se necessário.

O botão usado para soltar a placa da trava deve estar visível e não escondido pelo dispositivo de retenção para crianças. Não deve haver contato direto entre o botão e o dispositivo de retenção para crianças.

4. Siga as instruções no manual do proprietário do dispositivo de retenção para crianças e trave o dispositivo de retenção para crianças ao usar o cinto de segurança do veículo.
5. Se o dispositivo de retenção para crianças tiver um cabo superior, siga as instruções do fabricante do dispositivo de retenção para crianças quanto ao uso do cabo superior. Consulte *Dispositivo de retenção para crianças ISOFIX* ⇨ 52.
6. Antes de colocar a criança no dispositivo de retenção para crianças, certifique-se de que ele esteja fixado com firmeza na posição. Empurre e puxe o dispositivo de retenção para crianças em direções diferentes para se certificar de que esteja seguro.

Para remover o dispositivo de retenção para crianças, siga as instruções do manual do proprietário do dispositivo para destravá-lo. Desafivele o cinto de segurança do veículo e deixe que retorne à posição armazenada. Se o cabo superior estiver preso a um ponto de ancoragem do cabo superior, solte-o.

## 56 Compartimentos de carga

### Compartimentos de carga

#### Porta-objetos

Armazenagem do painel de instrumentos .....	56
Porta-luvas .....	57
Porta-copos .....	57
Compartimento sob o assento .....	58
Compartimento do descanso de braço .....	58
Compartimento do descanso de braço (Rota do cabo auxiliar) .....	58

#### Locais para bagagem / carga

Compartimento de carga .....	59
------------------------------	----

#### Compartimento de carga

Tampa do compartimento traseiro (Se equipado) .....	60
Triângulo de advertência .....	63
Extintor de incêndio .....	63

#### Sistema de bagageiro do teto

Sistema de bagageiro (Se equipado) ...	64
--	----

#### Informações sobre disposição de cargas no veículo

Informações sobre como carregar o veículo .....	64
---	----

### Porta-objetos

#### Armazenagem do painel de instrumentos



Porta-objetos superior do painel de instrumentos

#### Cuidado

Não deixe óculos, CDs, porta CD ou produtos inflamáveis, por exemplo, acendedor de cigarro, na bandeja quando o veículo estiver estacionado em exposição solar ou em ambientes de alta temperatura que possam resultar na bandeja quente.



Existe um porta-objetos em cada porta.

#### Porta-objetos no Console Central

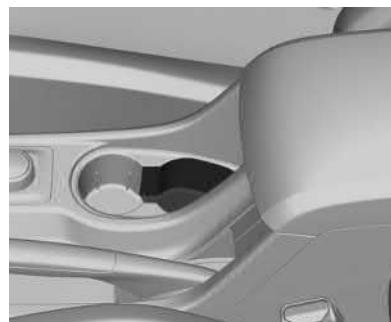

Para a versão de alto nível

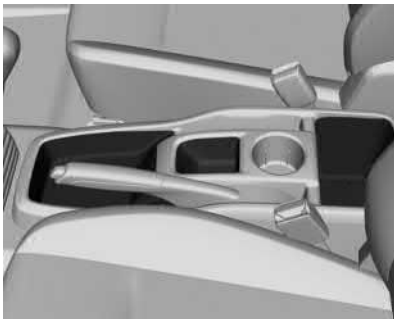

Para a versão de baixo nível

### Porta-luvas



Para abrir, puxe a alavanca.

#### Perigo

Para reduzir o risco de ferimentos em um acidente ou em uma parada brusca, sempre mantenha a porta do porta-luvas fechada enquanto dirige.

### Porta-copos

#### Perigo

Não coloque copos sem tampa cheios de líquido quente no porta-copos enquanto o veículo estiver em movimento. Se o líquido derramar você pode se queimar e isto poderá levar à perda de controle do veículo.

Para reduzir o risco de ferimentos em caso de uma parada brusca ou uma colisão, não coloque garrafas, copos, latas etc. sem tampa ou soltos no porta-copos enquanto o veículo estiver em movimento.



Existe um porta-copos em cada porta.

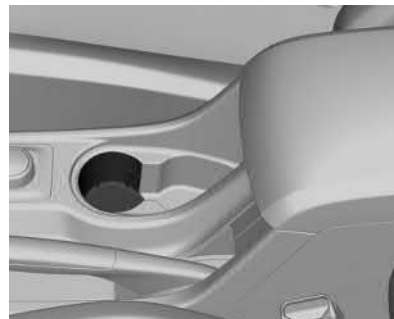

Existe um porta-copos no console central.

## 58 Compartimentos de carga

### Compartimento sob o assento

#### Cabine dupla

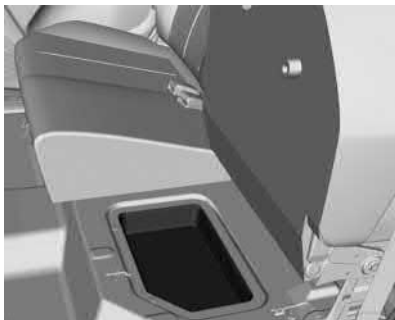

Modelos com cabine dupla possuem compartimentos de carga sob a base do assento dos bancos traseiros.

Para ter acesso aos compartimentos de carga, puxe a correia na borda dianteira do assento do banco traseiro para soltar o assento e levantá-lo.

Prenda a extremidade da correia na coluna do apoio de cabeça para manter levantado o assento da base dos bancos traseiros.

Para voltar à posição normal, solte a extremidade da correia da coluna do apoio de cabeça e abaixe o banco até ele travar no assoalho.

#### Perigo

Nunca ajuste o banco colocando as mãos, os dedos, os pés ou outras partes do corpo em partes móveis dos bancos traseiros, pois isso pode ocasionar lesão.

### Compartimento do descanso de braço



Pressione a trava e levante a tampa do apoio de braço.

### Compartimento do descanso de braço (Rota do cabo auxiliar)



O apoio de braço deve ter um percurso para o cabo auxiliar.



Use o percurso mostrado acima para evitar esmagar o cabo auxiliar quando o apoio de braço do console estiver abaixado, ao usar o cabo.

## Locais para bagagem / carga

### Compartmento de carga

#### Tampa do compartimento de carga



Para abrir, puxe a maçaneta central e abaixe a tampa do compartimento de carga. Para fechar, levante a tampa do compartimento de carga e pressione as extremidades superiores até ouvir um ruído de travamento.

#### Pontos de carga

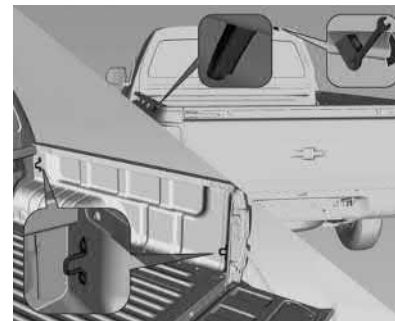

Existem modelos equipados com ganchos na caçamba e outros pontos de fixação como mostrado na figura acima.

## 60 Compartimentos de carga

### Limite de carga na tampa do compartimento de carga

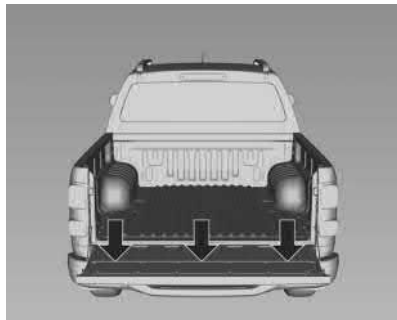

#### Cuidado

O limite de carga na tampa do compartimento de carga deve ser seguido, ou a tampa do compartimento de carga e o chassi podem ser danificados.

Limite de carga na tampa do compartimento de carga:

**Concentrado** : 100 kg

**Distribuídos** : 150 kg

### Limite de carga no para-choque traseiro

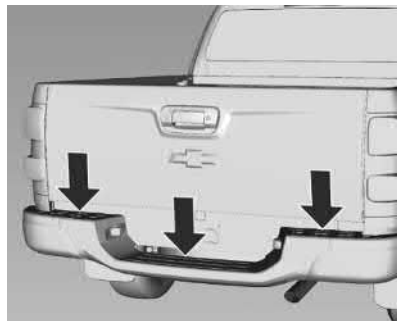

A carga máxima no para-choque traseiro é de 100 kg.

#### Ao carregar o veículo

Ao carregar o veículo tenha em mente alguns itens importantes:

- Os objetos mais pesados devem ser colocados no assoalho e na frente do eixo traseiro. Coloque a carga o mais para frente possível.
- Certifique-se de que a carga está bem presa para evitar que os objetos sejam lançados para fora da caçamba.
- Tente distribuir o peso de maneira uniforme.

- Ao colocar objetos dentro do veículo, sempre os prenda de maneira segura.
- Ao carregar o veículo não exceda o peso bruto total e o peso máximo admissível nos eixos dianteiro e traseiro. Isto poderá danificar os componentes do veículo e também afetar sua dirigibilidade.

#### Cuidado

Isto poderá danificar os componentes do veículo e também afetar sua dirigibilidade. Isso pode resultar na perda do controle e redução da vida útil do veículo,

- Os termos da garantia não cobrem falhas de componentes ou peças devido à carga excessiva.

## Compartimento de carga

### Tampa do compartimento traseiro (Se equipado)

A capota marítima é usada para proteger PARCIALMENTE o compartimento de carga e os itens dentro dele da chuva ou poeira.

A cobertura é feita de material flexível para facilitar o manuseio, abertura e fechamento.

Para limpar, use somente água, sabão neutro e esponja ou flanela. Evite usar produtos brilhosos (silicone etc).

#### Cuidado

Nunca use produtos químicos ou abrasivos para limpar a capota marítima.

#### Manuseio

Siga o procedimento abaixo para utilização:

1. Coloque uma extremidade da travessa traseira na parte interna do trilho.

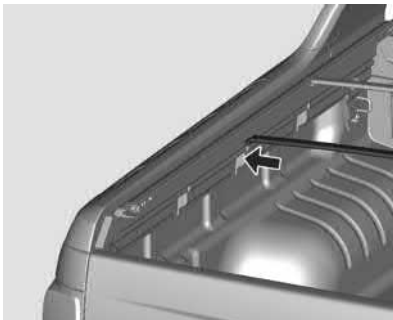

2. Coloque a outra extremidade da travessa traseira no trilho. Alinhe as extremidades da travessa com as etiquetas localizadas na parte superior do trilho.

3. Repita o procedimento acima para instalar a travessa dianteira.

#### Cuidado

Nunca use a capota marítima sem as travessas. Ela fornece o suporte para a cobertura esticada quando o veículo estiver se movendo e evita o acúmulo de água em cima da cobertura.

#### Cuidado

Nunca coloque peso nas travessas ou em qualquer ponto da capota marítima.

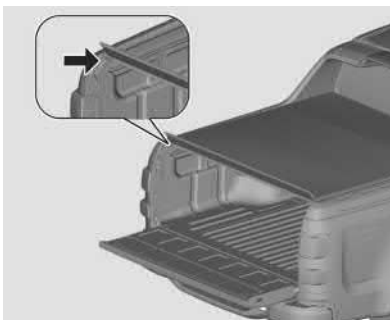

4. Estenda a capota marítima no compartimento de carga encaixando a viga traseira no suporte de trilho lateral sem travá-lo.

Se usar o compartimento de carga com a capota marítima aberta, primeiro enrole a capota marítima e depois amarre com as tiras.

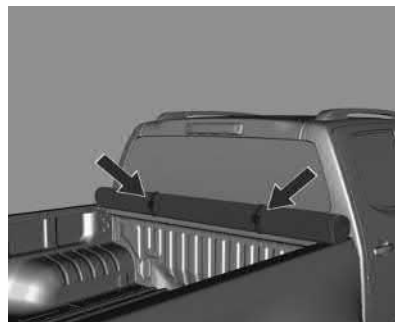

5. Fixe as laterais flexíveis da capota marítima no suporte de trilho lateral.
6. Trave os rolamentos da capota marítima nos rolamentos do trilho. Depois disso, aplique uma pressão para baixo com a mão até que ela trave.



## 62 Compartimentos de carga

### Cuidado

Certifique-se de que ambos os lados da capota marítima estão presos aos rolamentos e ao trilho antes do travamento, a fim de evitar danos.

### Cuidado

Antes de fechar a tampa do compartimento de carga, certifique-se de que as chaves do veículo não estão dentro do compartimento de carga.

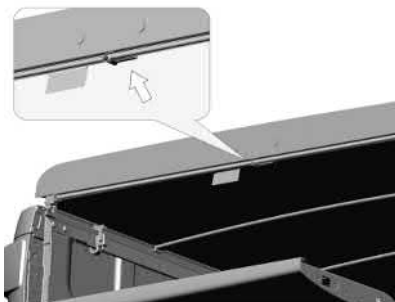

Para abrir a capota marítima, abaixe a tampa do compartimento de carga e gire a alavanca de liberação para baixo.

### Cuidado

Ao abrir a cobertura, não mova a alavanca para o lado, somente para baixo.

### Cuidado

Lubrifique o pino de travamento da capota marítima mensalmente.

### Cuidado

Ao travar ou destravar a capota marítima, a alavanca deve ser manuseada cuidadosamente.

### Cuidado

A garantia da capota marítima não se aplica nos seguintes casos:

- Dano por colisão.
- Dano por carregamento de objetos afiados e pontiagudos ou que excedam a altura da cabine do veículo.
- Mau uso do sistema de fixação da cobertura.

(Continuação)

### Cuidado (Continuação)

- Use a cobertura sem estar completamente fechada ou adequadamente enrolada e segura com as tiras.
- Limpeza imprópria.
- Instalação imprópria.
- Modificação do projeto original do produto ou remoção dos números seriados do fabricante.

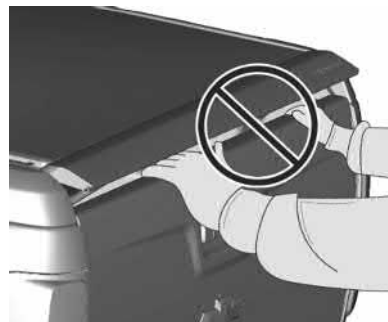

### Perigo

Não feche a tampa do compartimento de carga com as mãos na extremidade superior devido ao contato com a capota marítima.

#### Santo Antônio (se equipado)

O santo antônio é uma peça de ORNAMENTAÇÃO.

Colocar ou amarrar objetos, ou carga, no santo antônio pode danificar o conjunto.

#### Cuidado

Não coloque objetos nem se sente nele.

Não use o santo antônio como suporte para amarrar ou prender a carga durante o transporte.

### Triângulo de advertência

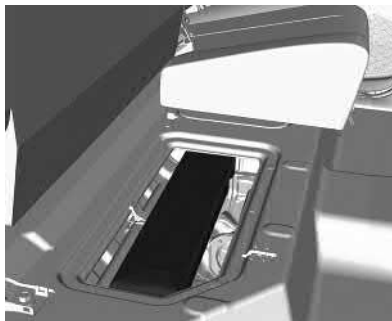

Nas cabines duplas, o triângulo de segurança se localiza atrás do banco do passageiro, sob o banco traseiro.

Nas cabines simples, o triângulo de advertência se localiza embaixo do banco do passageiro.

#### Nota

De acordo com a disponibilidade de regulamentação do país.

### Extintor de incêndio

De acordo com a Resolução da CONTRAN nº 556/2015, Lei nº 9.503 / 1997, o extintor de incêndio não é item obrigatório.

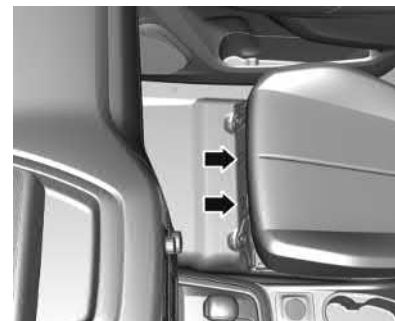

O veículo tem uma localização correta para instalar o extintor de incêndio, abaixo do banco dianteiro do passageiro, sob o carpete do piso. O extintor de incêndio e as presilhas de suporte podem ser adquiridas e instaladas em concessionárias Chevrolet.

## 64 Compartimentos de carga

### Sistema de bagageiro do teto

#### Sistema de bagageiro (Se equipado)

Por questões de segurança e para evitar danos ao teto, é recomendado o sistema aprovado do bagageiro do teto. A carga máxima do bagageiro é de 75 kg com a carga distribuída de forma uniforme.

Para veículos com bagageiro, o mesmo poderá ser usado para carregar itens. Os acessórios relacionados com o bagageiro podem ser adquiridos em uma Concessionária ou Oficina Autorizada Chevrolet.

#### Cuidado

Evite cargas penduradas sobre a traseira ou de um lado do veículo para evitar danos a ele. Carregue a carga de modo que esteja disposta uniformemente entre os trilhos laterais, certificando-se de prender a carga firmemente.

#### Perigo

Certifique-se de que as barras transversais e a carga estão bem presas para evitar danos ou perda da carga enquanto dirige. A carga no bagageiro do teto aumentará a altura do centro de gravidade do veículo. Evite velocidades altas, partidas súbitas, curvas acentuadas, frenagens súbitas ou manobras abruptas, caso contrário poderá acarretar a perda de controle.

Caso dirija por um período longo em vias irregulares ou em altas velocidades, pare ocasionalmente o veículo para se certificar de que a carga permanece em seu lugar.

#### Cuidado

Dirigir com carga no teto aumenta a sensibilidade do veículo a ventos laterais e possui um efeito negativo no manuseio do veículo devido a um centro de gravidade mais alto.

Não exceda a capacidade máxima do veículo ao carregá-lo. Consulte *Compartimento de carga* ⇨ 59.

### Informações sobre disposição de cargas no veículo

#### Informações sobre como carregar o veículo

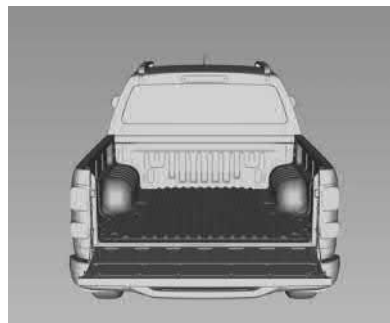

#### Cuidado

A carga não deve obstruir a operação dos pedais, freio de estacionamento ou alavanca do câmbio, nem impedir a liberdade de movimentos do motorista. Não coloque objetos soltos no interior do veículo.

- Se os objetos podem ser empilhados, os objetos mais pesados devem ser colocados por baixo.
- Prenda os objetos dentro da área de carga para evitar escorregamentos.
- Não dirija com a tampa do compartimento de carga aberta.
- A carga útil é a diferença entre o peso bruto permitido do veículo (consulte *Placa de identificação* ⇨ 305) e o peso do veículo (sem passageiros e bagagem).  
O peso sem carga inclui pesos e todos os fluidos (tanque 90% cheio).  
Equipamentos opcionais e acessórios aumentam o peso embarcado.
- Distribua a carga de modo equilibrado e prenda-a com correias de retenção adequadas. Ajuste a calibragem dos pneus e a velocidade do veículo de acordo com as condições de carga. Verifique e reaperte as correias frequentemente.
- Sob nenhuma circunstância pessoas ou animais deverão permanecer na área de carga enquanto o veículo está em movimento.

## 66 Comandos e controles

### Comandos e controles

#### Visão geral do painel de instrumentos

Visão geral do painel de instrumentos .....	68
---	----

#### Controles

Ajuste de posição do volante .....	69
Controles do volante (Se equipado) ....	70
Buzina .....	70
Limpador / Lavador do Parabrisa .....	71
Temperatura externa .....	72
Relógio .....	73
Tomadas elétricas .....	73

#### Luzes de advertência, medidores e indicadores

Luzes de advertência, medidores e indicadores .....	73
Velocímetro .....	74
Odômetro .....	74
Hodômetro parcial .....	74
Tacômetro .....	74
Medidor de Combustível .....	75
Indicadores de controle .....	75
Sensor do Medidor de Temperatura do Líquido de Arrefecimento do Motor ...	75
Luz de seta .....	76
Lembretes do cinto de segurança .....	76
Luz indicadora do airbag .....	77

Luz indicadora de airbag ligado-desligado (Se equipado) .....	78
Luz indicadora do sistema de carga .....	78
Luz indicadora de funcionamento incorreto (Verificar luz do motor) ....	78
Luz de advertência do sistema de freio e embreagem .....	79
Luz de advertência do Sistema Antitravamento do Freio (ABS) .....	79
Luz de aviso de mudança de marcha ...	80
Luz de tração em todas as rodas .....	80
Luz de controle de descida de declive .....	80
Luz de advertência de desvio de faixa (LDW) (Se equipado) .....	80
Indicador de veículo à frente (Se equipado) .....	80
Luz do indicador do controle de estabilidade eletrônica (ESC) .....	81
Luz do Controle eletrônico de estabilidade (ESC) desligado .....	81
Luz de aviso do sistema de controle de tração (TCS) .....	81
Luz do sistema de controle de tração (TCS) desligada .....	81
Luz do pré-aquecimento .....	82
Luz do sistema de monitoramento da pressão dos pneus .....	82
Luz indicadora de pressão de óleo do motor .....	82

Luz de advertência de nível de combustível baixo .....	82
Luz do imobilizador .....	83
Luz indicadora de farol alto aceso .....	83
Luz do farol para neblina dianteiro ....	83
Luz indicadora da lanterna de neblina .....	83
Lembrete de luzes acesas .....	83
Luz do controle de velocidade de cruzeiro .....	84
Luz do indicador do trailer (Se disponível) .....	84

#### Visores de informações

Centro de Informações do Motorista (DIC) .....	84
--	----

#### Mensagens do veículo

Mensagens do veículo .....	84
Avisos sonoros de advertência .....	85
Mensagens de voltagem da bateria e carga .....	85
Mensagens do sistema de freios .....	85
Mensagens do Controle de velocidade de cruzeiro .....	85
Mensagens de porta entreaberta .....	85
Mensagens do sistema de resfriamento do motor .....	86
Mensagens de óleo do motor .....	86
Mensagens da Potência do Motor .....	86

Mensagens do sistema de combustível .....	87
Mensagens de chave e trava .....	87
Mensagens de luz .....	87
Mensagens do sistema de detecção de objetos (Se equipado) .....	88
Mensagens do sistema de controle de direção .....	88
Mensagens do sistema de air bag .....	88
Mensagens do sistema de alarme antifurto .....	88
Mensagens do sistema de direção .....	88
Mensagens do pneu .....	89
Mensagens da transmissão .....	89
Mensagens de avisos do veículo .....	91
Mensagens de velocidade do veículo ...	91
<b>Computador de bordo</b>	
Computador de bordo .....	91
<b>Personalização do veículo</b>	
Personalização do veículo .....	93

## 68 Comandos e controles

### Visão geral do painel de instrumentos



Conjunto

1. Luz indicadora de pressão de óleo do motor ⇨ 82
2. Luz indicadora de funcionamento incorreto (Verificar luz do motor) ⇨ 78
3. Luz do Controle eletrônico de estabilidade (ESC) desligado ⇨ 81
4. Luz de advertência do Sistema Antitravamento do Freio (ABS) ⇨ 79
5. Luz do controle de velocidade de cruzeiro ⇨ 84
6. Lembretes do cinto de segurança ⇨ 76
7. Luz de seta ⇨ 76
8. Luz do indicador do controle de estabilidade eletrônica (ESC) ⇨ 81
9. Indicador de veículo à frente (Se equipado) ⇨ 80
10. Luz de advertência do sistema de freio e embreagem ⇨ 79
11. Luz de aviso do sistema de controle de tração (TCS) ⇨ 81
12. Lembretes do cinto de segurança ⇨ 76
13. Luz indicadora do sistema de carga ⇨ 78
14. Medidor de Combustível ⇨ 75
15. Sensor do Medidor de Temperatura do Líquido de Arrefecimento do Motor ⇨ 75
16. Centro de Informações do Motorista (DIC) ⇨ 84
17. Lembrete de luzes acesas ⇨ 83
18. Luz de tração em todas as rodas ⇨ 80
19. Luz de advertência de desvio de faixa (LDW) (Se equipado) ⇨ 80
20. Luz de controle de descida de declive ⇨ 80
21. Luz de seta ⇨ 76
22. Luz indicadora de farol alto aceso ⇨ 83
23. Luz do sistema de monitoramento da pressão dos pneus ⇨ 82
24. Luz do imobilizador ⇨ 83
25. Luz indicadora do airbag ⇨ 77
26. Luz do indicador do trailer (Se disponível) ⇨ 84
27. Luz do pré-aquecimento ⇨ 82
28. Luz indicadora da lanterna de neblina ⇨ 83
29. Luz do farol para neblina dianteiro ⇨ 83

## Controles

### Ajuste de posição do volante

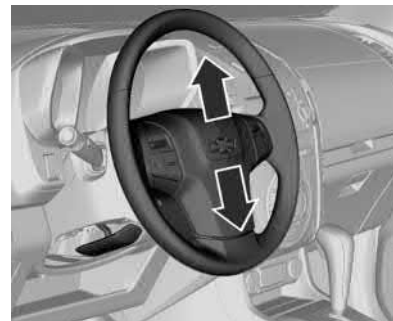

Destrave a alavanca, ajuste o volante e trave-a novamente, e assegure-se de que esteja totalmente travada.

O ajuste de posição do volante só deverá ser feito com o veículo parado.



## 70 Comandos e controles

### Controles do volante (Se equipado)



O sistema conforto e conveniência pode ser usado pelos controles do volante.

Consulte *Controles do volante* ⇨ 109.



O Controle de velocidade de cruzeiro e o Alerta de colisão frontal podem ser usados pelos controles no volante.

Consulte *Controle de velocidade de cruzeiro (Se equipado)* ⇨ 205.

Consulte *Sistema de alerta de colisão dianteira (FCA) (Se equipado)* ⇨ 207.

### Buzina



Para soar a buzina, pressione  no volante.

## Limpador / Lavador do Parabrisa

### Limpador do para-brisa

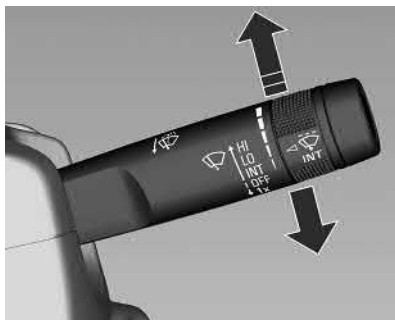

**HI** : rápido

**LO** : lento

**INT** : funcionamento intermitente

**OFF (Desligado)** : Off (Desligado)

Para um ciclo dos limpadores, quando os limpadores do para-brisa estiverem desligados, empurre a alavanca para baixo.

### Intervalo ajustável do limpador

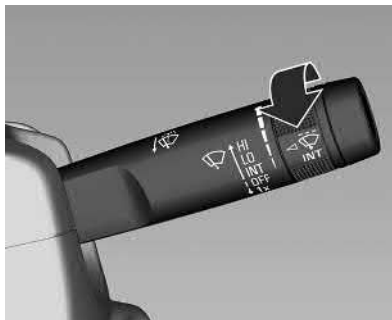

Alavanca do limpador em posição .

Gire o botão de ajuste para ajustar o intervalo de tempo desejado para o limpador:

**Intervalo longo** : Gire o botão de ajuste para baixo.

**Intervalo curto** : Gire o botão de ajuste para cima.

**Limpador automático com sensor de chuva (se equipado)**

**INT** : limpeza automática com sensor de chuva

O sensor de chuva detecta a quantidade de água no para-brisa e regula automaticamente a frequência do limpador.

**Sensibilidade ajustável do sensor de chuva (se equipado)**

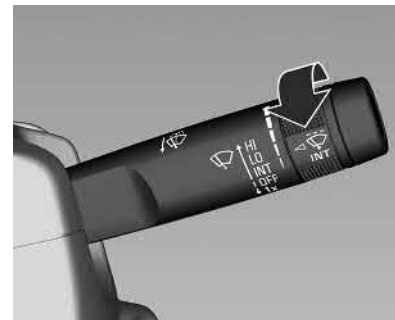

Gire o botão de ajuste para ajustar a sensibilidade:

**Baixa sensibilidade** : Gire o botão de ajuste para baixo

**Alta sensibilidade** : Gire o botão de ajuste para cima

## 72 Comandos e controles

### Cuidado

Desligue o limpador do para-brisa e a operação automática com o sensor de chuva em lavajatos.

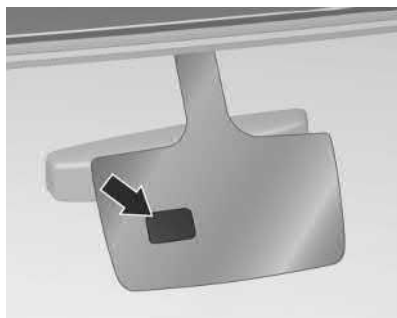

Mantenha o sensor livre de poeira, sujeira e gelo.

Se você passar o limpador para o modo de sensor de chuva ou mudar o botão de ajuste de baixa sensibilidade para alta sensibilidade quando a ignição estiver ligada, os limpadores operarão uma vez para verificar o sistema.

### Lavador do para-brisa

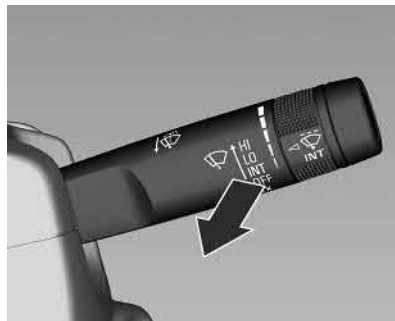

Puxe a alavanca. O fluido do lavador é borrifado no para-brisa e o limpador se move algumas vezes.

### Cuidado

Uma visão pouco nítida para o motorista pode levar a um acidente, resultando em ferimentos e em danos ao veículo ou outra propriedade.

Não ligue os limpadores do para-brisa quando ele estiver seco ou obstruído, com lama, com neve ou com gelo. Utilizar

(Continuação)

### Cuidado (Continuação)

os limpadores em um para-brisa obstruído poderá danificar as palhetas e o motor do limpador e o vidro.

Verifique se as palhetas não estão congeladas aos vidros antes de ligar em clima frio. O funcionamento do limpador quando a palheta está congelada poderá danificar o motor do limpador.

Não opere o lavador do para-brisa continuamente mais que alguns segundos ou se o tanque de fluido do lavador estiver vazio. Isso poderá fazer com que o motor do lavador superaqueça.

### Temperatura externa

Uma queda da temperatura é indicada imediatamente e uma elevação após um período de tempo.

Consulte "Temperatura do ar externo" em *Computador de bordo* ⇨ 91.

## Relógio

Ajuste a hora e a data usando o Sistema de conforto e conveniência. Consulte "Data / Hora" em *Configurações* ⇨ 144.

## Tomadas elétricas

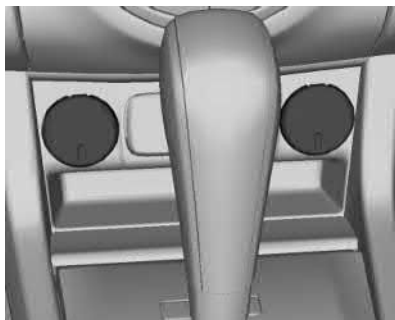

Existem tomadas de 12 V localizadas no painel dianteiro.

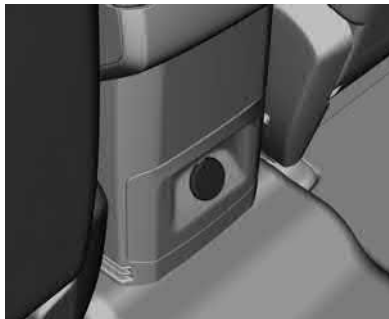

Tomadas elétricas de 12 V estão localizadas na parte traseira do console central dianteiro.

### Nota

A quantidade e posicionamento das tomadas elétricas dependem da versão do veículo.

### Cuidado

Não exceda o consumo máximo de energia de 120 Watts por tomada.

Com a ignição desligada e todas as portas fechadas, as tomadas elétricas serão desativadas depois de 10 minutos.

(Continuação)

### Cuidado (Continuação)

Adicionalmente, as tomadas são desativadas no caso de baixa tensão da bateria.

Não conecte qualquer acessório de transferência de corrente, por exemplo, carregadores elétricos ou baterias.

Não danifique os soquetes usando plugues inadequados.

## Luzes de advertência, medidores e indicadores

As luzes de advertência e os indicadores podem sinalizar que algo está errado antes que se torne sério.

Prestar atenção nas luzes de advertência e nos medidores pode evitar ferimentos. As luzes de advertência acendem quando há um problema com uma função do veículo.

Algumas luzes de advertência acendem rapidamente ao ligar o motor para indicar que estão funcionando. Os medidores podem indicar quando há um problema com uma função do veículo.

## 74 Comandos e controles

Geralmente, os medidores e luzes de advertência funcionam em conjunto para indicar um problema com o veículo. Verifique esta seção para obter mais informações quando uma das luzes de advertência acende e permanece acesa durante a condução ou quando um dos medidores mostra que pode existir um problema.

Siga as orientações deste manual.

### Velocímetro



Indica a velocidade do veículo.

### Odômetro

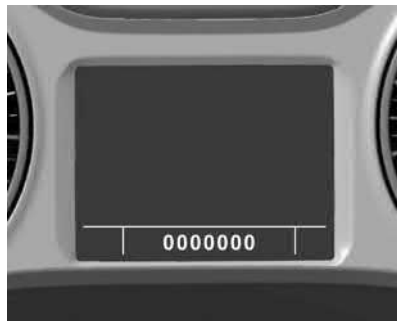

A linha inferior exibe a distância registrada.

### Hodômetro parcial

O hodômetro parcial exibe a distância percorrida desde a última inicialização do mesmo.

Consulte *Computador de bordo* ⇨ 91.

### Tacômetro



Exibe as rotações por minuto (rpm) do motor.

Dirija com o motor em baixa rotação, o máximo possível, para cada marcha tanto quanto possível.

#### Cuidado

Se o ponteiro estiver na zona vermelha de alerta, a rotação máxima permitida do motor foi ultrapassada. Risco para o motor.

## Medidor de Combustível



Exibe o nível do tanque de combustível.

Se o nível de combustível estiver baixo, o Centro de Informações do Motorista exibirá continuamente a mensagem de Nível do combustível baixo e o indicador de controle (símbolo) começará a piscar.

Nunca deixe o tanque vazio.

Devido ao combustível que sobra no tanque, a quantidade total de enchimento pode ser menor que a capacidade especificada do tanque.

A seta ◀ perto do símbolo  indica que a portinhola do bocal de abastecimento de combustível está no lado esquerdo do veículo.

### Nota

Antes de reabastecer, verifique se a ignição está desligada.

Se você operar o interruptor de ignição durante o reabastecimento, o ponteiro do medidor de combustível poderá não indicar o nível adequado de combustível.

Em acives e declives, o ponteiro do medidor de combustível poderão não indicar o nível de combustível adequado devido aos movimentos do combustível no tanque.

## Indicadores de controle

Os indicadores de controle descritos não estão presentes em todos os veículos. A descrição se aplica a todas as versões de instrumentos. Ao ligar a ignição, a maioria dos indicadores de controle acenderá brevemente como teste de funcionalidade.

As cores do indicador de controle significam:

**Vermelho** : Perigo, lembrete importante

**Âmbar** : Aviso, informação, falha

**Verde** : Confirmação de ativação

**Azul** : Confirmação de ativação

**Branco** : Confirmação de ativação

## Sensor do Medidor de Temperatura do Líquido de Arrefecimento do Motor



Exibe a temperatura do líquido de arrefecimento.

**Área esquerda** : Temperatura de operação regular ainda não alcançada

**Área central** : Temperatura normal de operação

**Área direita** : Temperatura muito alta

## 76 Comandos e controles

Se o motor está muito quente, o ponteiro do medidor se moverá para a direita, um alarme soará e o Centro de Informação do Motorista também exibirá uma mensagem. Procure assistência de uma concessionária Chevrolet.

Consulte *Centro de Informações do Motorista (DIC)* ⇨ 84.

### Cuidado

Para evitar danos ao motor, verifique o nível do líquido de arrefecimento e busque assistência de uma Concessionária Chevrolet.

### Luz de seta

↔ ⇨ pisca em verde.

O indicador do controle pisca se uma seta ou o pisca-alerta estiver ativado.

Consulte *Sinalizadores de Direção* ⇨ 99.

### Lembretes do cinto de segurança

#### Luz de aviso do cinto de segurança do motorista

Há uma luz de aviso do cinto de segurança do motorista acesa no painel de instrumentos.



Ao dar a partida no veículo, essa luz pisca e um aviso sonoro pode ser acionado para lembrar o motorista de afivelar o cinto de segurança.

Em seguida, a luz permanecerá acesa até que o cinto de segurança seja afivelado. Este ciclo poderá continuar diversas vezes se o motorista permanecer ou retirar o cinto de segurança enquanto o veículo estiver se movendo.

Se o cinto de segurança do motorista estiver afivelado, nem a luz nem o aviso sonoro são ativados.

#### Luz de aviso do cinto de segurança do passageiro dianteiro

O veículo poderá estar equipado com uma luz de aviso do cinto de segurança do passageiro dianteiro próxima do indicador de status o airbag do passageiro. Consulte *Interruptor liga-desliga do air bag (Se equipado)* ⇨ 41.



Ao dar a partida no veículo, essa luz pisca e um aviso sonoro pode ser acionado para lembrar o passageiro de afivelar o cinto de segurança.

Em seguida, a luz permanecerá acesa até que o cinto de segurança seja afivelado. Este ciclo continua diversas vezes se o passageiro dianteiro permanecer ou retirar o cinto de segurança enquanto o veículo estiver se movendo.

Se o cinto de segurança do passageiro dianteiro estiver afivelado, nem a luz nem o aviso sonoro serão ativados.

A luz de aviso do cinto de segurança do passageiro dianteiro poderá acender e o aviso sonoro poderá soar caso seja colocado um objeto no banco, como uma pasta, uma bolsa, um saco de supermercado, um laptop ou outro aparelho eletrônico. Para desligar o aviso de luz e / ou o aviso sonoro, remova o objeto do banco ou afivela o cinto de segurança.

### Luzes de aviso do cinto de segurança dos passageiros da segunda fila

O veículo poderá contar com luzes de aviso do cinto de segurança dos passageiros da segunda fila. O veículo possui um dos seguintes visores.



Ao dar a partida no veículo, essas luzes acendem para lembrar aos passageiros do banco traseiro de afivelarem o cinto de segurança. Então cada luz pode acender ou piscar e um aviso sonoro será ativado caso o passageiro do banco traseiro não afiveler ou desafiveler o cinto de segurança, quando o veículo está em movimento. Uma luz

escurecida, uma luz verde ou um retângulo vazio indicam que o cinto de segurança está afivelado.

Se todos os cintos dos passageiros do banco traseiro estiverem afivelados, então o aviso sonoro não será ativado e as luzes não acenderão.

A luz de aviso do cinto de segurança do passageiro do banco traseiro poderá acender e o aviso sonoro poderá soar caso seja colocado um objeto no banco, como uma pasta, uma bolsa, um saco de supermercado, um laptop ou outro aparelho eletrônico. Para desligar o aviso de luz e / ou o aviso sonoro, remova o objeto do banco ou afiveler o cinto de segurança.

### Luz indicadora do airbag

Esta luz indica que existe um problema elétrico com o sistema de airbag.

Ela está localizada no conjunto de instrumentos.

A verificação do sistema inclui o(s) sensor(es) do airbag, os pré-tensionadores, os módulos do airbag, a fiação e o módulo sensor e de diagnóstico de colisões. Para obter mais informações sobre o sistema de airbag, consulte *Sistema de airbag* ⇨ 35.



A luz indicadora do airbag se acende por vários segundos ao dar a partida no veículo. Se a luz não acender nesse momento, conserte-a imediatamente.

#### ⚠ Atenção

Caso a luz indicadora do airbag permaneça acesa após dar a partida no veículo ou se acenda durante a condução, isso significa que o sistema de airbag pode não estar funcionando corretamente. Os airbags do veículo podem não inflar em caso de colisão, ou podem até mesmo inflar sem haver colisão. Para ajudar a evitar ferimentos, providencie imediatamente o reparo do veículo.

Caso haja algum problema com o sistema de airbag, também poderá aparecer uma mensagem do Centro de Informações do Motorista.



## 78 Comandos e controles

### Luz indicadora de airbag ligado-desligado (Se equipado)

Se o veículo tiver um interruptor de desativação do airbag, ele também contará com um indicador de status do airbag do passageiro, localizado no console do teto.



Se o símbolo de airbag ativado estiver aceso, significa que o airbag do passageiro dianteiro poderá inflar. Os símbolos apagarão depois de aproximadamente um minuto porém o airbag dianteiro ainda poderá inflar.

Se o símbolo de airbag desativado estiver aceso, significa que o interruptor de airbag ligado-desligado desligou o airbag do passageiro dianteiro.

Se, após vários segundos, todos os símbolos permanecerem acesos, pode existir um problema com o indicador de status do

airbag do passageiro ou com o interruptor liga-desliga do airbag. Consulte seu revendedor para o reparo.

#### ⚠ Atenção

Caso a luz indicadora do airbag se acenda e permaneça acesa, significa que pode haver algo de errado com o sistema de airbag. Para ajudar a evitar ferimentos, providencie imediatamente o reparo do veículo. Consulte *Luz indicadora do airbag* ⇨ 77 para obter mais informações, incluindo informações importantes sobre segurança.

### Luz indicadora do sistema de carga

acende em vermelho.

Acende ao acionar a ignição e apaga logo após a partida do motor.

#### Acende quando o motor está funcionando

Pare e desligue o motor. O indicador da bateria fornece um aviso quando há um problema com o sistema de carga da

bateria, uma voltagem alta ou baixa ou um problema de gestão de carga. Procure assistência de uma concessionária Chevrolet.

Consulte *Centro de Informações do Motorista (DIC)* ⇨ 84.

### Luz indicadora de funcionamento incorreto (Verificar luz do motor)

acende em âmbar.

Acende quando a ignição é acionada e apaga em alguns segundos após a partida do motor.

#### Acende quando o motor está funcionando

Falha no sistema de controle de emissões. Os limites de emissões permitidos são excedidos. Procure imediatamente a assistência de uma concessionária Chevrolet.

#### Pisca quando o motor está funcionando

Foi detectado um estado de erro no sistema de injeção de combustível de alta pressão ou no sistema de sincronização de temporização.

É necessário diagnóstico e reparo. Caso não seja reparado poderá ocorrer dano permanente no motor. Procure imediatamente a assistência de uma concessionária Chevrolet.

Para evitar danos sérios no motor:

- Reduza a velocidade do veículo.
- Evite acelerar bruscamente.
- Evite acalives pronunciados.
- Caso esteja rebocando um trailer, reduza a quantidade de carga assim que possível.

## Luz de advertência do sistema de freio e embreagem



(!) acende em vermelho.

Acende quando o freio de estacionamento for acionado e se o nível do fluido de freio estiver muito baixo ou se houver um defeito no sistema. Consulte *Fluido de freios* ⇨ 248.

### ⚠ Atenção

Se a luz de advertência do sistema de freio acender, verifique o nível do fluido de freios e entre em contato imediatamente com uma concessionária autorizada.

Se o nível do fluido de freios no reservatório estiver baixo, não dirija o veículo.

(Continuação)

### Atenção (Continuação)

Isso poderá significar que os freios não estão funcionando corretamente. Dirigir com os freios em má condição poderá causar ferimentos e danificar o veículo e outra propriedade.

Acende após a ignição ser ligada, se o freio de estacionamento estiver acionado, consulte *Freio de estacionamento* ⇨ 202.

Se o freio de estacionamento não estiver totalmente liberado e o veículo estiver em movimento, após atingir certa velocidade, o aviso sonoro toca e o Centro de informações do motorista também exibe uma mensagem, consulte *Centro de Informações do Motorista (DIC)* ⇨ 84.

## Luz de advertência do Sistema Antitravamento do Freio (ABS)

(ABS) acende em âmbar.

Acende por alguns segundos após a ignição ser ligada. O sistema está pronto para operar quando o indicador do controle desligar.

## 80 Comandos e controles

Em caso de falha, soará um alarme quando o indicador de controle acender.

Se o indicador do controle não apagar após alguns segundos, ou se acender durante a condução, existe um defeito no ABS. O sistema de freio comum permanece operacional mas sem a função ABS.

Se os dois indicadores de controle do sistema de freio e do ABS estiverem acesos, os freios ABS não estão funcionando e existe um problema com os freios comuns.

Procure assistência de uma concessionária Chevrolet.

Consulte *Sistema Antitravamento do Freio (ABS)* ⇨ 201 e *Centro de Informações do Motorista (DIC)* ⇨ 84.

### Luz de aviso de mudança de marcha

#### Aumento de marcha

 Para veículos com transmissão manual, o indicador de aumento de marcha acende quando uma marcha mais alta é recomendada para economizar combustível,

evitando rotações altas do motor. Rotações mais baixas do motor geralmente possibilitam mais economia de combustível.

#### Perigo

A recomendação para aumento de marcha é somente um auxílio para o motorista, não substitui a atenção do motorista. Escolher a marcha certa é responsabilidade do motorista e depende da situação, como ultrapassagens, reboques ou trechos íngremes.

### Luz de tração em todas as rodas

 A luz de tração nas quatro rodas acende quando a caixa de transferência muda para tração nas quatro rodas e o eixo dianteiro é engatado.

Um retardo entre o engate e o acionamento da luz é normal.

Consulte tração nas quatro rodas para obter mais informações.

### Luz de controle de descida de declive

 acende ou pisca em verde.

Pisca para indicar que o Controle de descida de declive (HDC) está ativado, reduzindo a velocidade do veículo. Isso acontecerá em velocidades entre 7 km / h e 30 km / h.

Acende depois de pressionar o botão  para indicar que o sistema está ativado se a velocidade do veículo estiver abaixo de 50 km / h.

Consulte *Controle de descida de declive (HDC)* ⇨ 204.

### Luz de advertência de desvio de faixa (LDW) (Se equipado)

 Esta luz é verde se o LDW estiver ligado e pronto para funcionar.

Essa luz muda para âmbar e pisca para indicar que a marcação da pista foi ultrapassada sem a utilização das luzes indicadoras de direção.

Consulte *Aviso de desvio de rota (LDW) (Se equipado)* ⇨ 217.

### Indicador de veículo à frente (Se equipado)

 Se equipado, este indicador exibirá uma luz verde quando um veículo for detectado à frente.

O indicador exibirá uma luz âmbar quando você estiver seguindo muito próximo de um veículo detectado à frente.

Consulte *Sistema de alerta de colisão dianteira (FCA) (Se equipado)* ⇨ 207.

## Luz do indicador do controle de estabilidade eletrônica (ESC)

acende ou pisca em âmbar.

Acende-se por alguns segundos após a ignição ser ligada, se o sistema está funcionando normalmente, o indicador de controle se apaga.

Se o indicador não apagar após alguns segundos, significa que há uma falha no sistema. É possível continuar dirigindo sem o sistema de Controle eletrônico de estabilidade (ESC) ativado.

Conserte a causa da falha em uma concessionária Chevrolet.

Consulte *Centro de Informações do Motorista (DIC)* ⇨ 84.

### Pisca

Durante o ESC, o TCS e / ou a ativação do TSC no indicador do DIC piscará.

Consulte *Sistema de controle de tração (TCS)* ⇨ 203. Consulte *Controle eletrônico de estabilidade (ESC)* ⇨ 203. Consulte *Controle de oscilação do trailer (TSC)* ⇨ 227

## Luz do Controle eletrônico de estabilidade (ESC) desligado

acende em âmbar.

Quando a ignição é ligada, acende brevemente. Se não acender, procure a assistência de uma concessionária Chevrolet.

Acende-se quando o ESC foi desligado manualmente pressionando o botão no console central.

Quando este indicador de controle acende, o alarme soa e o Centro de informações do motorista também exibe uma mensagem.

Consulte *Controle eletrônico de estabilidade (ESC)* ⇨ 203 e *Centro de Informações do Motorista (DIC)* ⇨ 84.

## Luz de aviso do sistema de controle de tração (TCS)

acende ou pisca em âmbar.

### Acende

Acende-se por alguns segundos após a ignição ser ligada, se o sistema está funcionando normalmente, o indicador de controle se apaga.

Se o indicador não apagar após alguns segundos, significa que há uma falha no sistema. É possível continuar dirigindo sem o Sistema de controle de tração (TCS) ativado.

Conserte a causa da falha em uma concessionária Chevrolet.

### Pisca

Durante o ESC, o TCS e / ou a ativação do TSC no indicador do DIC piscará.

Consulte *Sistema de controle de tração (TCS)* ⇨ 203. Consulte *Controle eletrônico de estabilidade (ESC)* ⇨ 203. Consulte *Controle de oscilação do trailer (TSC)* ⇨ 227

## Luz do sistema de controle de tração (TCS) desligada

acende em amarelo.

Acende quando o sistema está desativado.

Consulte *Sistema de controle de tração (TCS)* ⇨ 203.

## 82 Comandos e controles

### Luz do pré-aquecimento

 acende em âmbar.

Acende quando o preaquecimento está ativado. Ativa apenas quando a temperatura exterior está baixa.

Consulte *Partida do Motor* ⇨ 192.

### Luz do sistema de monitoramento da pressão dos pneus

 Para veículos com o Sistema de monitoramento da pressão dos pneus (TPMS), essa luz acende rapidamente após ligar o motor. Ela fornece informações sobre a pressão dos pneus e do TPMS.

#### Quando a luz fica acesa

Indica que um ou mais pneus estão significativamente murchos.

Uma mensagem de pressão dos pneus do Centro de Informações do Motorista (DIC) também poderá ser exibida. Consulte *Mensagens do pneu* ⇨ 89. Pare o mais rápido possível e encha os pneus com o valor de pressão exibido na etiqueta de Informações do Pneu e de Carga. Consulte *Pressão dos pneus* ⇨ 268.

#### Quando a luz pisca primeiro e depois fica acesa

Se a luz pisca por aproximadamente um minuto e depois permanece acesa, pode existir um problema com o TPMS. Se o problema não for corrigido, a luz se acenderá em todos os ciclos de ignição. Consulte *Operação de monitoramento da pressão dos pneus* ⇨ 271.

### Luz indicadora de pressão de óleo do motor

 acende por alguns segundos após a ignição ser ligada. Acende também quando a pressão do óleo do motor está baixa. Nesse caso, o Centro de informações do motorista também exibe uma mensagem.

Consulte *Centro de Informações do Motorista (DIC)* ⇨ 84.

#### Acende quando o motor está funcionando

##### Cuidado

A lubrificação do motor pode ser interrompida. Isso pode resultar em danos no motor e / ou em bloqueio das rodas motrizes.

1. Transmissão manual: pressione a embreagem e selecione o neutro.
2. Transmissão automática: selecione o neutro colocando a alavanca seletora em **N**.
3. Saia do fluxo de tráfego o mais rápido possível sem impedir outros veículos.
4. Desligue a ignição.

##### Perigo

Quando o motor estiver desligado, é necessária uma força maior para frear e dirigir.

Não remova a chave até que o veículo esteja completamente parado, caso contrário a trava da direção poderá engatar inesperadamente.

Procure assistência de uma concessionária Chevrolet.

### Luz de advertência de nível de combustível baixo

 acende em âmbar.

Acende-se quando o nível de combustível no tanque está baixo.

Quando este indicador de controle se acende, o alarme soa e o Centro de informações do motorista também exibe uma mensagem.

Se o nível abaixar ainda mais, este indicador de controle começará a piscar e o Centro de informações do motorista exibirá de forma contínua a mensagem Tanque de combustível baixo, até que seja reabastecido.

Consulte *Sangria do sistema de diesel* ⇨ 250 e *Centro de Informações do Motorista (DIC)* ⇨ 84.

### Luz do imobilizador

 acende em âmbar.

Acende por alguns segundos após a ignição ser ligada.

Este indicador de controle se acende se o veículo está imobilizado. Isto acontece se é usada uma chave errada ou uma chave não programada para dar partida no veículo. Procure assistência de uma concessionária Chevrolet.

### Luz indicadora de farol alto aceso



 acende em azul.

Acende-se quando os faróis altos estão acesos e durante o lampejamento dos faróis, consulte *Comutador de Farol Alto / Farol Baixo* ⇨ 97.

### Luz do farol para neblina dianteiro



 acende em verde.

Acende quando os faróis de neblina estão acesos, consulte *Lâmpadas para neblina dianteiras (Se equipado)* ⇨ 100.

### Luz indicadora da lanterna de neblina



 acende em âmbar.

Acende quando os faróis de neblina traseiros estão acesos, consulte *Lanterna de neblina (Se equipado)* ⇨ 100.

### Lembrete de luzes acesas



 acende em verde.

Acende quando as luzes exteriores estão acesas, consulte *Controle das Luzes Externas* ⇨ 96.

## 84 Comandos e controles

### Luz do controle de velocidade de cruzeiro

 acende em branco ou verde.

Acende quando o sistema está ligado, consulte *Controle de velocidade de cruzeiro (Se equipado)* ⇨ 205.

### Luz do indicador do trailer (Se disponível)

 Acende quando o reboque estiver conectado ao veículo. Ela apagará quando o reboque for desconectado.

## Visores de informações

### Centro de Informações do Motorista (DIC)

O Centro de Informações do Motorista está localizado no painel de instrumentos. O Centro de informações do motorista exibe informações sobre seu veículo. Ele exibe também mensagens de advertência caso seja detectado algum problema no sistema.

Consulte *Mensagens do veículo* ⇨ 84.

### Seleção de funções

Os menus e funções podem ser selecionados com os botões da alavanca do sinalizador de direção.

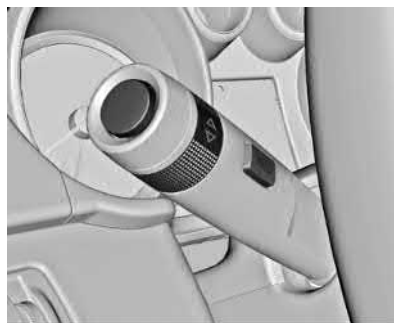

Pressione o botão **MENU** para alternar entre os menus.

Os seguintes menus poderão ser selecionados:

- Páginas do veículo (Menu de informações do veículo)
- Computador de bordo (Menu de informações de percurso / combustível)
- Menu ECO (Para veículos equipados com motor a diesel)

Gire o botão de ajuste para alternar entre os itens em cada menu ou para ajustar um valor numérico.

Pressione o botão **SET / CLR** para selecionar uma função ou para confirmar uma mensagem.

Consulte *Computador de bordo* ⇨ 91.

## Mensagens do veículo

As mensagens são exibidas no Centro de Informações do Motorista para informar que o status do veículo mudou e que podem ser necessárias algumas ações para corrigir essa condição.

Juntamente com a mensagem, poderá soar um aviso sonoro continuamente até que o problema seja resolvido ou apenas por um curto intervalo de tempo.

Algumas mensagens podem não exigir uma ação imediata. Para isso, pressione o botão **SET / CLR** para reconhecer e excluir a mensagem.

O veículo ou o motor podem ser seriamente danificados se você continuar dirigindo enquanto uma mensagem do veículo é

exibida no Centro de Informações do Motorista. Entre em contato imediatamente com uma Concessionária Chevrolet.

## Avisos sonoros de advertência

### Quando ligar o motor ou enquanto dirige

- Se o cinto de segurança não estiver preso.
- Se uma certa velocidade for excedida quando o freio de estacionamento for aplicado.
- Se aparecer uma mensagem no Centro de informações do motorista.
- Se o assistente de estacionamento detectar um objeto.
- Se o veículo exceder o valor de velocidade ajustado.
- Se o assistente de estacionamento estiver ativado.

### Quando o veículo estiver estacionado e / ou uma porta for aberta

- Até que o motor seja ligado com a chave no interruptor de ignição.
- Com as luzes externas acesas quando o motor está desligado.

## Mensagens de voltagem da bateria e carga

### Sistema de economia da bateria ativo

Esta mensagem é exibida quando o veículo detecta que a voltagem da bateria está baixa. O sistema de economia da bateria poderá desativar alguns recursos do veículo para poupar a bateria e será exibida uma mensagem. Desligue acessórios desnecessários para permitir que a bateria recarregue.

### Bateria fraca

Esta mensagem é exibida quando a voltagem da bateria está baixa.

### Falha no sistema de carga da bateria

Esta mensagem é exibida quando existe uma falha no sistema de carga da bateria. Procure assistência de uma concessionária Chevrolet.

## Mensagens do sistema de freios

### Nível do fluido de freio baixo

Esta mensagem é exibida quando o nível do fluido de freio está baixo, consulte *Fluido de freios* ⇨ 248.

### Liberar freio de estacionamento

Esta mensagem é exibida enquanto o freio de estacionamento está acionado. Solte-o antes de conduzir o veículo.

### Pisar no freio para ligar o motor

Esta mensagem é exibida ao tentar dar partida no motor com transmissão automática sem pressionar o pedal do freio.

## Mensagens do Controle de velocidade de cruzeiro

### Velocidade de cruzeiro ajustada para (...) Km / h

Esta mensagem é exibida quando o controle de velocidade de cruzeiro está ativado e exibe a velocidade para o qual foi ativado, consulte *Controle de velocidade de cruzeiro (Se equipado)* ⇨ 205.

## Mensagens de porta entreaberta

### Porta aberta

Esta mensagem é exibida quando uma ou mais portas estão abertas Feche completamente as portas.



## 86 Comandos e controles

### Capô aberto

Esta mensagem é exibida quando o capô está aberto. Feche completamente o capô.

### Mensagens do sistema de resfriamento do motor

#### Superaquecimento do motor - manter o motor em marcha lenta

Pare em um local seguro, coloque o câmbio em neutro, deixe o motor funcionar por alguns segundos e desligue-o para evitar danos graves. Esta mensagem é exibida e soa um alarme contínuo se o sistema de arrefecimento do motor atingiu temperaturas inseguras para operação. Essa mensagem será excluída quando o motor esfriar até uma temperatura segura de operação.

#### Motor superaquecido - desligar o motor

Estacione em um local seguro, deixe o câmbio em neutro por alguns segundos e desligue o motor logo depois para evitar danos graves.

Esta mensagem é exibida e soa um alarme contínuo se o sistema de arrefecimento do motor atingiu temperaturas inseguras para operação.

Essa mensagem será excluída quando o motor esfriar até uma temperatura segura de operação.

#### Pressão do óleo baixa - desligar o motor

Esta mensagem é exibida quando ocorre baixa pressão de óleo. Pare o veículo o mais rápido possível e não ligue até que a causa da pressão baixa de óleo tenha sido corrigida. Verifique o óleo o mais rápido possível e procure assistência de uma Concessionária Chevrolet.

#### Potência do motor reduzida

Esta mensagem é exibida quando a potência do veículo é reduzida devido a um problema no motor. A potência do motor reduzida pode afetar a capacidade de aceleração do veículo.

O veículo deverá ser levado a uma Concessionária Chevrolet para reparos assim que possível.

### Mensagens de óleo do motor

#### Troque o óleo do motor em breve

Esta mensagem pode ser exibida para alertar que o óleo para motor precisa ser trocado.

Esta mensagem deve ser reiniciada a cada troca de óleo. Ele não será redefinido sozinho.

O sistema deve ser reiniciado cada vez que o óleo do motor for trocado para permitir o funcionamento adequado. Busque assistência em uma Concessionária Chevrolet.

A mensagem pode ser reiniciada da seguinte maneira:

1. Com o motor desligado vire a ignição para ON / RUN (Ligado / Funcionando).
2. Pressione totalmente e libere o pedal do acelerador três vezes dentro de cinco segundos.

Consulte *Óleo para motor* ⇨ 240 e *Manutenção programada* ⇨ 294 para obter mais informações.

### Mensagens da Potência do Motor

#### POTÊNCIA DO MOTOR REDUZIDA

Esta mensagem é exibida quando a potência de propulsão do veículo é reduzida. Uma redução na potência de propulsão pode afetar a capacidade do veículo acelerar. Se esta mensagem for exibida, mas não houver redução percebida no desempenho,

continue até seu destino. Sob certas condições, o desempenho poderá ser reduzido na próxima vez que o veículo for dirigido. O veículo poderá ser conduzido enquanto essa mensagem estiver ativa, porém, a aceleração e a velocidade máximas poderão ser reduzidas. Sempre que esta mensagem permanece ativa ou aparecer repetidamente, o veículo deverá ser levado para sua concessionária para reparos assim que possível.

Em certas condições de operação, a propulsão será desativada. Tente dar partida novamente após a ignição permanecer desligada por 30 segundos.

## Mensagens do sistema de combustível

### Nível de combustível baixo

Esta mensagem é exibida quando o nível de combustível no tanque está baixo.

### Água no combustível - ver Manual do proprietário

Esta mensagem é exibida quando o sensor de combustível detecta água no diesel. Consulte *Filtro de diesel* ⇨ 250 ou procure assistência de uma concessionária Chevrolet.

## Mensagens de chave e trava

### X chaves programadas

Esta mensagem é exibida ao programar chaves novas no veículo.

### Troque a bateria da chave remota

Esta mensagem é exibida quando a bateria do controle remoto (RKE) precisa ser substituída.

## Mensagens de luz

### Seta ligada

Esta mensagem é exibida quando a seta foi deixada acionada. Desligue a seta.

### Verificar luzes de freio

Esta mensagem é exibida quando a lâmpada do freio deve ser substituída.

### Verificar a lâmpada do farol baixo esquerda

Esta mensagem é exibida quando a lâmpada do farol baixo esquerdo deve ser substituída.

### Verificar a lâmpada do farol baixo direita

Esta mensagem é exibida quando a lâmpada do farol baixo direito deve ser substituída.

### Check Rear Fog Lamp (Verificar a luz da neblina traseira) (se disponível)

Esta mensagem é exibida quando a lâmpada da lanterna de neblina deve ser substituída.

### Verificar a lâmpada da lanterna dianteira esquerda

Esta mensagem é exibida quando a lâmpada da lanterna esquerda deve ser substituída.

### Verificar a lâmpada da lanterna dianteira direita

Esta mensagem é exibida quando a lâmpada da lanterna direita deve ser substituída.

### Verifique a lâmpada de ré

Esta mensagem é exibida quando a lâmpada de ré deve ser substituída.

### Verificar a lâmpada da placa

Esta mensagem é exibida quando a lâmpada da placa de licença deve ser substituída.

## 88 Comandos e controles

### Mensagens do sistema de detecção de objetos (Se equipado)

#### Assistente de estacionamento desligado

Essa mensagem é exibida quando o sistema Auxiliar de estacionamento foi desligado ou quando há uma condição temporária fazendo com que o sistema fique desativado.

#### Realizar manutenção no assistente de estacionamento

Esta mensagem é exibida quando existe um problema com o sistema Auxiliar de estacionamento. Não use esse sistema para ajudá-lo a estacionar. Consulte seu revendedor para o reparo.

### Mensagens do sistema de controle de direção

#### Falha no sistema de controle de estabilidade

Esta mensagem é exibida quando existe um problema com o Controle eletrônico de estabilidade e / ou Sistema de controle de tração. Procure assistência de uma concessionária Chevrolet.

#### Sistema de controle de estabilidade desligado

Esta mensagem é exibida quando o sistema de Controle eletrônico de estabilidade foi desligado manualmente pressionando o botão  no console central.

#### Controle de tração ligado

Esta mensagem é exibida quando o sistema de Controle de tração foi ligado manualmente pressionando o botão  no console central.

#### Reduzir a velocidade para controle de descida de declive

Esta mensagem exibe quando o HDC está em modo de espera com a velocidade do veículo acima de 30 km / h e abaixo de 50 km / h.

#### Controle de tração desligado

Esta mensagem é exibida quando o sistema de Controle de tração foi desligado manualmente pressionando o botão  no console central.

### Mensagens do sistema de air bag

#### Falha no sistema de airbag

Esta mensagem é exibida quando existe um problema com o sistema de airbag. Conserte a causa da falha em uma concessionária Chevrolet.

### Mensagens do sistema de alarme antifurto

#### Tentativa de furto detectada

Esta mensagem é exibida quando o veículo detecta uma condição de adulteração.

#### Realizar manutenção no sistema antifurto

Esta mensagem é exibida quando existe um problema com o sistema antifurto. Procure assistência de uma concessionária Chevrolet.

### Mensagens do sistema de direção

#### Assistente de direção elétrica reduzido. Dirigir com cuidado

Esta mensagem pode ser exibida se ocorrer um problema com o sistema de direção elétrica assistida. Se esta mensagem aparecer, o esforço para dirigir pode ser levemente maior do que o normal. O veículo ainda está seguro para dirigir. Tenha cuidado

enquanto estiver no modo de direção assistida reduzida. Se esta mensagem permanecer ou aparecer repetidamente, leve o veículo à concessionária para manutenção. Consulte *Direção* ⇨ 186.

### Falha na direção assistida, Dirija com cuidado

Esta mensagem é exibida quando existe um problema com o sistema da direção elétrica assistida. Busque a assistência de uma Concessionária ou Oficina Autorizada Chevrolet. Consulte *Direção* ⇨ 186.

### Mensagens do pneu

#### Realizar manutenção no sistema de monitoramento de pressão dos pneus

Em veículos equipados com o Sistema de monitoramento da pressão dos pneus (TPMS), esta mensagem será exibida se uma parte do sistema não estiver funcionando adequadamente. A luz indicadora da pressão do pneu também pisca e então permanece acesa durante o mesmo ciclo de ignição. Consulte *Luz do sistema de monitoramento da pressão dos pneus* ⇨ 82. Esta condição pode aparecer por diversos motivos. Consulte *Operação de monitoramento da pressão dos pneus* ⇨ 271. Se a luz de

advertência se acender e permanecer acesa, pode existir um problema no Sistema de Monitoramento da Pressão dos Pneus. Consulte sua concessionária.

#### Aprendizado dos pneus ativado

Em veículos equipados com o Sistema de monitoramento da pressão dos pneus (TPMS), esta mensagem é exibida quando o sistema estiver reaprendendo as posições dos pneus no seu veículo. As posições dos pneus devem ser reaprendidas após o rodízio dos pneus ou após a substituição de um sensor. Consulte *Rodízio dos pneus* ⇨ 274, *Sistema de monitoramento da pressão dos pneus* ⇨ 269 ou *Sistema de monitoramento da pressão dos pneus (ANATEL)* ⇨ 271 e *Pressão dos pneus* ⇨ 268.

#### Pressão do pneu baixa. Calibrar pneu.

Em veículos equipados com o Sistema de Monitoramento da Pressão dos Pneus (TPMS), esta mensagem é exibida quando a pressão em um ou mais pneus do veículo estiver baixa. Esta mensagem também é exibida com uma imagem de um veículo indicando a localização do pneu com baixa pressão. A luz de advertência de pressão

baixa do pneu também acende. Consulte *Luz do sistema de monitoramento da pressão dos pneus* ⇨ 82. Você poderá receber mais de uma mensagem de pressão dos pneus ao mesmo tempo. Caso uma mensagem de pressão dos pneus seja exibida do DIC, pare assim que possível. Verifique a pressão dos pneus e regule de acordo com a etiqueta Informações sobre cargas e pneus. Consulte *Pressão dos pneus* ⇨ 268 e *Peso do veículo* ⇨ 311. O DIC também exibe os valores de pressão dos pneus. Consulte *Centro de Informações do Motorista (DIC)* ⇨ 84.

### Mensagens da transmissão

#### Pise no pedal da embreagem para ligar o motor

Esta mensagem é exibida ao tentar dar partida no motor com transmissão manual sem pressionar o pedal da embreagem.

#### Falha na transmissão

Esta mensagem é exibida quando existe um problema com a transmissão automática. Procure assistência de uma concessionária Chevrolet.

## 90 Comandos e controles

### Troca de marcha não permitida

Para transmissão automática, esta mensagem é exibida quando ocorre um status de transição do interruptor de seleção de marcha para cima / baixo solicitando uma marcha que não pode ser permitida sob as condições atuais de operação.

### Transmissão quente - deixe o motor em ponto morto

Esta mensagem é exibida quando o monitoramento térmico da transmissão sugere que é necessária uma ação imediata do motorista para evitar falha da transmissão.

### Falha no sistema 4x4

Esta mensagem é exibida quando existe um problema com o sistema de tração nas quatro rodas. Verifique a caixa de transferência, o eixo dianteiro e / ou o sistema antitravamento do freio (ABS) do veículo e leve-o para reparos em uma Concessionária Chevrolet.

### Câmbio 4WD em andamento

Esta mensagem será exibida enquanto o sistema de tração nas quatro rodas está mudando de 2WD para 4WD e vice-versa.

### Para mudança de marcha baixa de 4WD para neutro

Caso seja solicitada a mudança de tração nas quatro rodas para tração nas quatro rodas reduzida, e a velocidade do veículo estiver correta, será exibida esta mensagem até que a transmissão seja alternada para N (Neutro) para veículos com transmissão automática ou até que o pedal da embreagem seja pressionado para veículos com transmissão manual.

### Para sair de 4WD reduzida, troque a marcha p/ "N"

Caso seja solicitada a mudança de tração nas quatro rodas para sair da tração nas quatro rodas reduzida, e a velocidade do veículo estiver correta, será exibida esta mensagem até que a transmissão seja alternada para N (Neutro) para veículos com transmissão automática ou até que o pedal da embreagem seja pressionado para veículos com transmissão manual.

### Para tração 4WD reduzida, diminua para (...) Km / h

Se uma mudança de tração nas quatro rodas para tração nas quatro rodas baixa for solicitada, mas a velocidade do veículo está muito alta, essa mensagem será exibida até que a velocidade correta seja atingida.

### Para sair de 4WD reduzida, diminua para (...) Km / h

Se uma mudança de tração nas quatro rodas para tração nas quatro rodas baixa for solicitada, mas a velocidade do veículo está muito alta, essa mensagem será exibida até que a velocidade correta seja atingida.

### Veículo em 4WD baixa

Essa mensagem será exibida se o veículo for conduzido em tração nas quatro rodas baixa por cerca de 10 minutos acima de 63 km / h.

### 4WD desligada

Se estiver equipado com tração nas quatro rodas, essa mensagem é exibida quando o sistema de tração nas quatro rodas está temporariamente desativado devido a uma condição de superaquecimento. O veículo usará tração em duas rodas quando essa mensagem estiver presente. Quando o sistema de tração nas quatro rodas esfriar,

a mensagem será desligada e o sistema de tração nas quatro rodas retornará à operação normal.

## Mensagens de avisos do veículo

### Possibilidade de gelo na pista. Dirija com cuidado

Esta mensagem é exibida quando existe a possibilidade de gelo.

## Mensagens de velocidade do veículo

### VELOCIDADE LIMITADA A XXX KM / H (MPH)

Esta mensagem mostra que a velocidade do veículo foi limitada à velocidade exibida. A velocidade limitada é uma proteção para vários sistemas de propulsão e do veículo, tais como lubrificação, térmico, freios, suspensão ou pneus.

## Computador de bordo

O computador de bordo está localizado no Centro de informações do motorista.

O computador de bordo é dividido em 3 sessões:

- Páginas de viagem

- Páginas do veículo
- Páginas Eco

### Páginas de viagem

Para operar o computador de bordo, pressione o botão **MENU** na alavanca da seta.

Gire o botão de ajuste para alternar entre os seguintes itens de menu:

- Velocímetro digital.
- Viagem 1 e Viagem 2 combinadas.
- Faixa de combustível.
- Economia instantânea de combustível.
- Cronômetro.
- Temperatura externa.

Alguns modos podem ser zerados pressionando o botão **SET / CLR**.

### Velocímetro digital

Esse modo indica a velocidade do veículo.

### Viagem 1 e Viagem 2 combinadas

Este modo indica a distância real percorrida, o consumo médio de combustível do veículo e a velocidade média do veículo desde a última redefinição.

Para zerar, pressione e segure o botão **SET / CLR**.

## Autonomia

A autonomia exibe a distância aproximada que o veículo pode percorrer sem reabastecer.

A estimativa da autonomia se baseia no consumo médio de combustível do veículo, no histórico recente de condução e na quantidade remanescente de combustível no tanque.

Quando a estimativa da autonomia for inferior a 30 km, ou a porcentagem do nível de combustível estiver abaixo de 7%, será exibida a mensagem **Fuel Level Low** (nível de combustível baixo) no Centro de informações do motorista e o indicador de controle de combustível começará a piscar.

Consulte *Luz de advertência de nível de combustível baixo* ⇨ 82 e *Centro de Informações do Motorista (DIC)* ⇨ 84.

A distância pode ser diferente dependendo dos padrões de condução do veículo.

### Nota

Como um dispositivo auxiliar, o computador de bordo pode diferir da distância real do combustível restante, de acordo com as circunstâncias.

## 92 Comandos e controles

A distância estimada para o combustível restante pode ser alterada pelo motorista, pela estrada e pela velocidade do veículo pois é calculada de acordo com as alterações de eficiência do combustível.

### **Economia instantânea de combustível.**

Este modo indica a economia instantânea de combustível do veículo ao usuário, refletindo o efeito da aceleração no consumo de combustível

### **Cronômetro**

A função cronômetro mede o tempo que passou desde a última reinicialização, usando o tempo decorrido.

Para redefinir o tempo de condução para zero, pressione e segure o botão **SET / CLR** por mais de 1 segundo.

### **Temperatura externa**

Este modo indica a temperatura externa em graus Celsius (°C).

### **Páginas do veículo**

Dependendo do equipamento do veículo, algumas das funções descritas abaixo podem não estar disponíveis.

Pressione o botão **MENU** na alavanca das luzes indicadoras dos sinalizadores de direção até que o menu de páginas do veículo seja exibido.

Use o botão de ajuste para alternar entre os seguintes itens de menu:

- Tensão da bateria.
- Temperatura do líquido de arrefecimento.
- Motor e horas ociosas.
- Temperatura do fluido da transmissão.
- Alerta de sobrevelocidade.
- Vida útil do óleo (se disponível).
- Pressão dos pneus (se disponível).
- Carga nos pneus (se disponível)

Para alterar entre os menus, pressione o botão **MENU**.

### **Tensão da bateria**

Esta tela exibe a tensão atual da bateria.

### **Temperatura do líquido de arrefecimento**

Este mostrador exibe a temperatura atual do líquido de arrefecimento.

### **Motor e horas ociosas**

O horímetro é usado para mostrar o número de horas que o motor esteve funcionando.

### **Temperatura do fluido da transmissão**

Este mostrador exibe a temperatura atual do fluido de transmissão.

### **Alerta de sobrevelocidade**

Este modo permite ajustar o sinal de aviso para a velocidade desejada.

Para ajustar o aviso de sobrevelocidade, pressione o botão **SET / CLR** e gire o botão de ajuste para selecionar a velocidade desejada.

### **Vida útil do óleo (se disponível)**

Este mostrador exibe a porcentagem atual da vida útil do óleo.

### **Pressão dos pneus (se disponível)**

Este mostrador exibe a pressão atual dos pneus.

### **Carga nos pneus (se disponível)**

Este mostrador exibe a carga atual nos pneus.

As cargas dos pneus que podem ser selecionadas são as seguintes:

**Luzes :** Veículo com cargas leves

**ECO :** Melhor economia.

**Máx. :** Veículo com cargas pesadas

### Páginas Eco

Pressione o botão **MENU** na alavanca do sinalizador de direção até que o menu ECO seja exibido.

Gire o botão de ajuste para alternar entre os seguintes itens de menu:

- Índice ECO.
- Tendência econômica.
- Economia de combustível.

#### Índice ECO

Este recurso fornece retorno ao motorista com um valor relativo da eficiência do combustível durante a condução.

A porcentagem é determinada com base no consumo atual comparado com o que é esperado pelas configurações da calibragem.

Uma folha é mostrada na página de index ECO durante a condução econômica. Para isso, indicador deve estar na área ECO.

#### Tendência econômica

Esta página exibe o consumo médio de combustível nos últimos 50 km. Cada coluna representa o consumo médio nos últimos 5 km.

### Economia de combustível



A economia de combustível instantânea com a média e o melhor valor obtido indicados pelas duas setas identificadas. As fatias indicadoras à direita e à esquerda da barra dependem da economia de combustível instantânea. As faixas selecionáveis são 25 km, 100 km e 500 km.

### Personalização do veículo

Os itens a seguir são possíveis recursos de personalização do veículo. Dependendo do veículo, alguns itens podem não estar disponíveis.

Para Sistema e Aplicativos, consulte *Configurações* ⇨ 144.

Para acessar o menu de personalização do veículo:

1. Toque no ícone CONFIGURAÇÕES na página inicial do tela do sistema de conforto e conveniência.
2. Toque em Veículo para exibir uma lista das opções disponíveis.
3. Toque para selecionar a configuração da função desejada.
4. Toque em  ou  para desligar ou ligar um recurso.

5. Toque em  para ir para o menu de nível superior de Configurações.

O menu pode conter o seguinte:

#### Climatização e qualidade do ar

Toque nesta opção e o seguinte poderá ser exibido:

- Velocidade do ventilador automático
- Desembaçador automático
- Desembaçador traseiro automático

#### Velocidade do ventilador automático

Esta configuração especifica a quantidade de fluxo de ar quando a configuração do ventilador do Sistema de ventilação e ar condicionado estiver em Automático.

Toque em Baixa, Média ou Alta.

#### Desembaçador automático

Esta configuração liga automaticamente o desembaçador dianteiro quando o motor é ligado.

Toque em Ligado ou Desligado.

#### Desembaçador traseiro automático

Esta configuração liga automaticamente o desembaçador traseiro quando o motor é ligado.



## 94 Comandos e controles

Toque em Ligado ou Desligado.

### Sistemas de colisão / detecção

Toque nesta opção e o seguinte poderá ser exibido:

- Sistema de colisão dianteira
- Detecção de pedestres à frente
- Assistente de estacionamento
- Símbolo da câmera tras. do assist. de estac.

#### Sistema de colisão dianteira

Esta configuração pode alertar sobre uma colisão em potencial com um veículo detectado à frente e ode aplicar os freios para ajudar a reduzir a gravidade da colisão.

Toque em Desativar, Alerta ou Alertar e frear.

#### Detecção de pedestres à frente

Este recurso pode ajudar a evitar ou reduzir os danos causados por colisões frontais com pedestres.

Consulte *Sistema de Frenagem de pedestre na dianteira (FPB)* ⇨ 211.

Toque em Desativar, Alerta ou Alertar e frear.

### Park Assist (Assistente de estacionamento)

Se equipado, permite ativar ou desativar o recurso.

Toque em Ligado ou Desligado.

#### Símbolos da câmera traseira do assistente de estacionamento

Esta configuração ativa os símbolos do assistente de estacionamento da câmera de ré.

Toque em Ligado ou Desligado.

### Conforto e conveniência

Toque nesta opção e o seguinte poderá ser exibido:

- Volume dos alertas sonoros

#### Volume dos alertas sonoros

Isto determina o nível de volume do alerta sonoro.

Toque nos controles no visor do sistema de conforto e conveniência para ajustar o volume.

### Iluminação

Toque nesta opção e o seguinte poderá ser exibido:

- Luzes para localizar o veículo

- Iluminação após saída

#### Luzes para localizar o veículo

Esta configuração pisca os faróis do veículo quando  for pressionando no transmissor de entrada por controle remoto (RKE).

Toque em Ligado ou Desligado.

#### Iluminação após saída

Esta configuração especifica o tempo em que os faróis permanecerão acesos após o veículo for desligado e deixado.

Toque em Desativar, 30 segundos, 60 segundos ou 120 segundos.

### Travamento de portas

Toque nesta opção e o seguinte poderá ser exibido:

- Open Door Anti Lockout (Trava de segurança com porta aberta)
- Travamento automático das portas
- Atraso de travamento das portas

#### Trava de segurança com porta aberta

Esta configuração impede que a porta do motorista trave quando a porta está aberta. Se esta configuração estiver ativada, o menu Travamento da porta com intervalo não estará disponível.

Toque em Ligado ou Desligado.

### **Travamento automático das portas**

Quando esta função estiver ligada, todas as portas travarão automaticamente quando o veículo for tirado de P (Park - Estacionamento) quando o veículo está ligado.

Toque em Desligar ou Ligar.

### **Atraso de travamento das portas**

Quando ligado, este recurso retardará o travamento das portas. Para cancelar o retardo, pressione o interruptor de travamento das portas na porta.

Toque em Ligado ou Desligado.

### **Travamento, destravamento e partida remotos**

Toque nesta opção e o seguinte poderá ser exibido:

- Luzes no destravamento remoto
- Alertas de travamento remoto
- Destravamento remoto das portas
- Retravar portas remotamente

### **Luzes no destravamento remoto**

Quando ligado, as luzes externas piscarão quando o veículo for destravado com o transmissor RKE.

Toque em Desativar ou Acionar pisca-alerta.

### **Alertas de travamento remoto**

Isso permite a seleção do tipo de retorno fornecido ao travar o veículo com o transmissor RKE.

Toque em Desativar, Luzes e buzina, Somente luzes ou Somente buzina.

### **Destravamento remoto das portas**

Isso permite a seleção de quais portas destravarão quando pressionar  no transmissor RKE.

Toque em Todas as portas ou Porta do motorista.

### **Retravar portas remotamente**

Retravar portas remotamente protege o veículo se as portas não forem abertas no intervalo de 30 segundos após usar o transmissor de entrada por controle remoto para destravar as portas.

Toque em Desligar ou Ligar.

### **Modo manobrista**

Isto travará o sistema de conforto e conveniência e os controles do volante. Ele também poderá limitar o acesso aos compartimentos de carga do veículo, se equipado.

Para ativar o modo manobrista:

1. Insira o código de quatro dígitos no teclado.
2. Selecione Enter para ir para a tela de confirmação.
3. Reinsira o código de quatro dígitos.

Toque em Bloquear ou Desbloquear para travar ou destravar o sistema. Toque em Back para voltar para o menu anterior.

## 96 Iluminação

### Iluminação

#### Iluminação externa

Controle das Luzes Externas .....	96
Comutador de Farol Alto / Farol Baixo .....	97
Lampejador dos faróis .....	97
Ajuste de alcance do farol (Se equipado) .....	98
Luzes de funcionamento diurno (DRL) .....	98
Sistema Automático de Faróis .....	98
Sinalizador de advertência (pisca-alerta) .....	99
Sinalizadores de Direção .....	99
Lâmpadas para neblina dianteiras (Se equipado) .....	100
Lanterna de neblina (Se equipado) ....	100
Luzes de marcha à ré .....	100

#### Iluminação interna

Controle de Iluminação do Painel de Instrumentos .....	101
Luzes de cortesia .....	101
Lâmpadas de leitura .....	101

#### Recursos de iluminação

Iluminação de entrada .....	102
Iluminação de saída .....	102
Proteção de Energia da Bateria .....	102
Economizador de bateria das luzes externas .....	103

### Iluminação externa

#### Controle das Luzes Externas

#### Interruptor de luz com sistema automático dos faróis (se equipado)

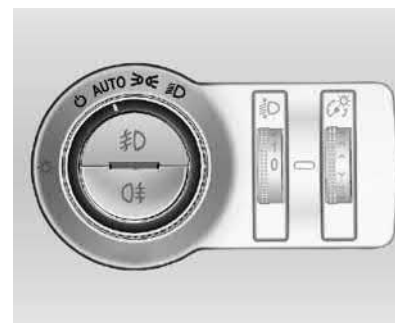



Gire o interruptor das luzes:

☰ : Com o sistema automático dos faróis, gire o interruptor para ativar ou desativar o sistema. O interruptor retorna para **AUTO**.

**AUTO** : Os faróis e as luzes externas são ligados e desligados automaticamente, dependendo das condições de iluminação externas

 : As luzes laterais, luz da placa de licença e luzes do painel de instrumentos estão ligadas.

 : Faróis

Quando as luzes estão ligadas, o indicador de controle  acende.

Consulte *Lembrete de luzes acesas* ⇨ 83.

### Controle das luzes de lanterna

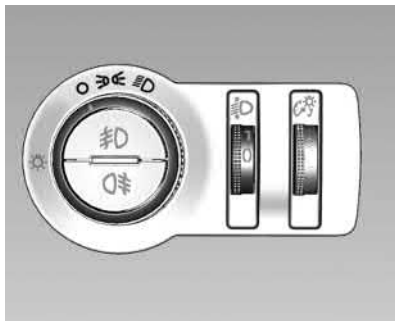

Gire o interruptor das luzes:

 : Luzes desligadas

 : Luzes de posição

 : Faróis

Consulte *Lembrete de luzes acesas* ⇨ 83.

### Comutador de Farol Alto / Farol Baixo

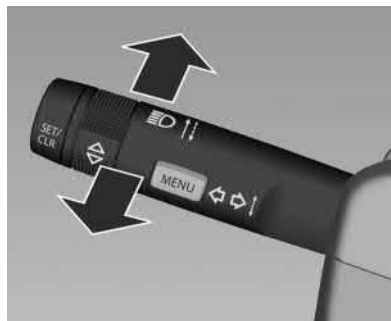

Para alternar de farol baixo para alto, empurre a alavanca.

Para alternar para farol baixo, puxe ou empurre a alavanca.

### Perigo

Sempre alterne os faróis altos para baixos quando se aproximar de veículos na direção contrária ou quando outros veículos se aproximarem. Os faróis altos podem cegar temporariamente outros motoristas, o que pode resultar em uma colisão.

### Lampejador dos faróis

Para piscar as luzes do farol alto, puxe a alavanca para trás e solte.

As luzes permanecem acesas enquanto a alavanca for segurada.

## 98 Iluminação

### Ajuste de alcance do farol (Se equipado)

#### Regulagem manual de alcance dos faróis

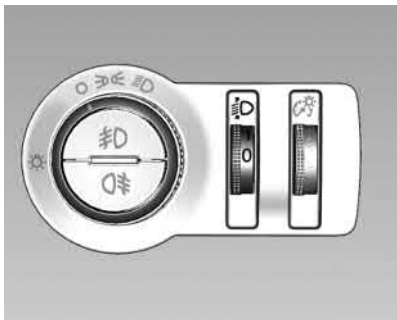

Para adaptar o alcance do farol à carga do veículo e evitar ofuscamento: gire o botão para a posição necessária.

**0 ou 1** : Uma pessoa no banco do motorista.

**1 ou 2** : Todos os bancos ocupados.

**2 ou 3** : Todos os bancos ocupados e compartimento de carga cheio.

### Luzes de funcionamento diurno (DRL)

A luz diurna aumenta a visibilidade do veículo durante a luz do dia.

A DRL opera nas seguintes condições:

- Ignição no modo ON / RUN (ligado / funcionando).
- O controle de luzes externas em AUTO (se disponível) ou OFF (veículo sem luzes automáticas)
- O motor está funcionando.

Quando as DRL estão ativadas, somente indicadores e visores acenderão no painel de instrumentos e as outras luzes não acenderão. O farol de LED alterará a intensidade do visor automaticamente de acordo com a claridade. (Caso exista um sensor de luminosidade ou você pode ajustar a posição do interruptor da luz.)

### Sistema Automático de Faróis

Quando está escuro o suficiente do lado de fora do veículo, o sistema automático de faróis acende os faróis com o brilho normal juntamente com as lanternas traseiras, luzes

delimitadoras, luzes de presença e luzes do painel de instrumentos. As luzes do rádio também diminuirão de intensidade.

Para desligar o sistema automático dos faróis, gire o controle das luzes externas para  e depois solte.



O veículo possui um sensor de iluminação na parte superior do painel de instrumentos que controla o sistema automático dos faróis. Não obstrua esse sensor, do contrário, os faróis poderão acender mesmo que não sejam necessários.

O sistema também poderá acender os faróis ao dirigir em uma garagem, tempo muito nublado ou em um túnel. Isto é normal.

Existe um retardo na transição entre a operação diurna e noturna do sistema automático dos faróis, de modo que dirigir sob pontes ou ruas muito iluminadas não afeta o sistema. O sistema automático dos faróis só será afetado quando o sensor de iluminação detectar uma alteração de iluminação que dure mais que este retardo.



Se o veículo for ligado em uma garagem escura, o sistema automático dos faróis acenderá imediatamente. Assim que o veículo deixar a garagem, existe um pequeno retardo para que o sistema automático dos faróis mude se estiver claro o suficiente do lado de fora. Durante esse retardo, o conjunto de instrumentos pode não estar tão brilhante como normalmente. Certifique-se de que o controle de brilho do painel de instrumentos esteja na posição de brilho máximo. Consulte *Controle de Iluminação do Painel de Instrumentos* ⇨ 101.

Para deixar o veículo em marcha lenta com o sistema automático dos faróis desligado, gire o controle para a posição desligado.

Os faróis também permanecerão acesos após você deixar o veículo.

O sistema normal de faróis poderá ser ligado quando necessário.

### Luzes acendem com os limpadores

Se os limpadores estiverem ativados durante o dia com o motor ligado e o controle de luzes externo estiver em AUTO, os faróis, as luzes de presença e outras luzes acenderão. O temporizador de transição para as luzes acende dependendo da velocidade do limpador. Quando os limpadores não estiverem funcionando, essas luzes apagarão. Mova o controle de luz externa para  ou  para desativar esse recurso.

### Sinalizador de advertência (pisca-alerta)



Acionado com o botão .

Pressione  novamente para desligar o pisca-alerta.

O sinalizador de advertência (pisca-alerta) ativará automaticamente se os airbags forem acionados.

Quando os sinalizadores de advertência (pisca-alerta) estiverem ativados, as setas não funcionarão.

### Sinalizadores de Direção



Direita : Alavanca para cima

Esquerda : Alavanca para baixo

## 100 Iluminação

Se a alavanca for movida além do ponto de resistência, a seta fica ligada constantemente. Quando o volante volta à posição original, a seta é desligada automaticamente.

Para piscar três vezes, como ao trocar de pista, mova a alavanca até sentir resistência e solte-a. Piscará seis vezes se um reboque estiver conectado ou no Modo de reboque / transporte.

Mova a alavanca para o ponto de resistência e segure-a para ligar a seta por mais tempo.

Desligue a seta manualmente movendo a alavanca para a posição original.

### Lâmpadas para neblina dianteiras (Se equipado)

A ignição deve estar ligada para que os faróis de neblina acendam.

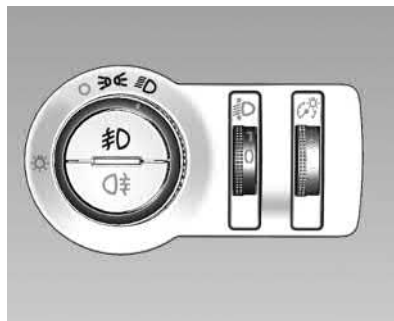

Os faróis de neblina fornecem iluminação extra para as laterais da estrada e melhoram a visibilidade em meio a neblina ou neve.

**☾** : Pressione para acender ou apagar os faróis de neblina. Um indicador acenderá no painel de instrumentos.

Quando os faróis de neblina estão acesos, as luzes de presença acendem automaticamente.

Alguns locais têm leis que exigem que os faróis estejam acesos com as luzes de neblina.

### Lanterna de neblina (Se equipado)

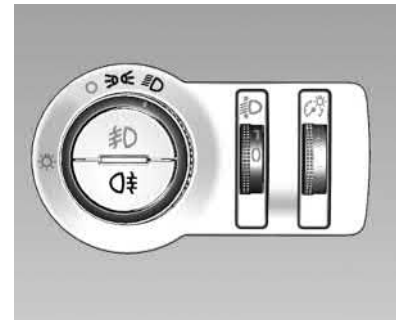

Acionado com o botão **☾**.

Interruptor da luz na posição **☾** ou quando os faróis de neblina estão acesos.

A ignição deve estar ligada para que a luz de neblina traseira acenda.

### Luzes de marcha à ré

As luzes de ré acendem quando a ignição está ligada e a marcha à ré é selecionada.

## Iluminação interna

### Controle de Iluminação do Painel de Instrumentos

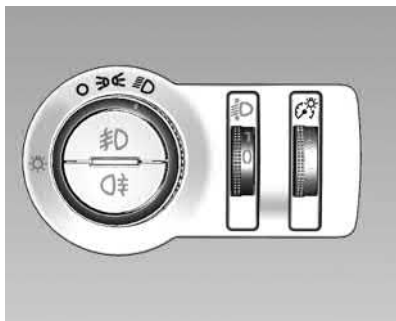

Este recurso ajusta a luminosidade de todos os controle iluminados. O controle de iluminação do painel de instrumentos está próximo do controle das luzes externas.

 : Mova o botão para cima ou para baixo para aumentar ou diminuir o brilho das luzes.

O botão é útil à noite ou quando os faróis ou as luzes de presença estão acesos.

## Luzes de cortesia

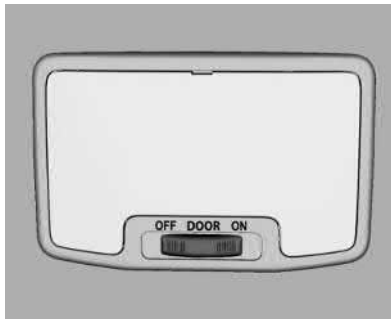

Ao entrar ou sair do veículo, as luzes de cortesia acendem automaticamente e, após um período curto, apagam novamente. Elas acendem por um curto período mesmo se a chave for removida da ignição.

Uso do interruptor basculante:

**PORTAS** : Ligar e desligar automaticamente.

**ON (Ligado)** : Sempre ligada.

**OFF (Desligado)** : Sempre desligada.

## Lâmpadas de leitura

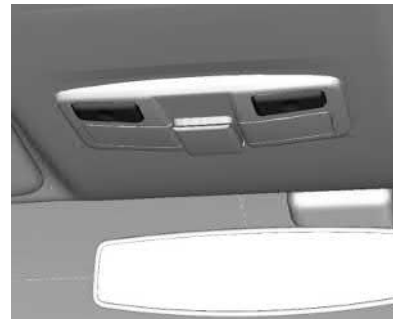

Acionadas com os botões direito e esquerdo.

As luzes de leitura não acenderão quando uma porta for aberta.



## 102 Iluminação



Existe um suporte para o recibo de estacionamento na parte central das luzes de leitura e interruptores. Para usá-lo, puxe-o para baixo com cuidado e coloque o recibo.

### Cuidado

Não force o suporte ao tentar encaixar grandes quantidades de papel ou objetos pendurados, pois isso poderá quebrar o suporte.

## Recursos de iluminação

### Iluminação de entrada

Algumas lâmpadas externas acendem brevemente à noite ou em áreas com iluminação limitada quando é pressionado  na chave remota. Depois de cerca de 30 segundos as luzes externas apagam.

As luzes internas acendem quando qualquer porta é aberta, ou destravamento remoto pressionado. Elas permanecem acesas por aproximadamente 20 segundos. Quando todas as portas estiverem fechadas ou a ignição for ligada, elas apagarão gradualmente.

Esse recurso de iluminação de entrada para a iluminação externa pode ser alterado pelas Luzes de localização do veículo em *Personalização do veículo* ⇨ 93.

### Iluminação de saída

As luzes internas acendem quando a chave é removida da ignição. As luzes não acenderão se o botão deslizante das luzes de cortesia estiver na posição **OFF**.

Os faróis iluminam o caminho por um tempo ajustável após deixar o veículo. A luz de saída, na configuração padrão, é ativada 30 segundos após a porta do motorista ser fechada.

Para operar:



1. Desligue a ignição.
2. Remova a chave de ignição.
3. Abra a porta do motorista.
4. Puxe a alavanca das luzes indicadoras dos sinalizadores de direção.
5. Feche a porta do motorista.

## Proteção de Energia da Bateria

Esse recurso ajuda a impedir que a bateria seja drenada caso as luzes de cortesia ou as luzes de leitura sejam deixadas acidentalmente acesas. Caso alguma dessas luzes seja deixada acesa, elas apagarão automaticamente após 10 minutos, se a ignição estiver desligada. As luzes não acenderão novamente até que um dos seguintes ocorra:

- A ignição é ligada.
- As portas são fechadas e abertas novamente.

## Economizador de bateria das luzes externas

As luzes externas desligam por cerca de 10 minutos após desligar a ignição, se as luzes de estacionamento ou faróis forem deixados acesos manualmente. Isso evita o consumo da bateria. Para reiniciar o cronômetro de 10 minutos, gire o controle das luzes externas para a posição  e, em seguida, retorne-o para a posição  ou .

Para manter as luzes ligadas por mais de 10 minutos, a ignição deve estar ligada ou em ACC / ACESSÓRIA.

## 104 Sistema de conforto e conveniência

### Sistema de conforto e conveniência

#### Introdução

Introdução .....	105
Visão geral (Rádio de nível superior) .....	106
Visão geral (Rádio de nível médio) ....	107
Controles do volante .....	109
Como usar o Sistema .....	109

#### Rádio

Rádio AM-FM .....	112
Recepção de Rádio .....	114
Mastro fixo da antena .....	114

#### Reprodutores de áudio

Como evitar dispositivos de mídia não confiáveis .....	115
Porta USB .....	115
Entrada auxiliar (Se equipado) .....	118
Áudio Bluetooth .....	118

#### Sistema de navegação

Como usar o Sistema de navegação ...	119
Mapas .....	123
Visão geral de símbolos .....	123
Destino .....	124
Sistema de Posicionamento Global (GPS) .....	130

Posicionamento do veículo .....	130
Problemas com a orientação de rota ...	131
Serviço para o sistema de navegação .....	131
Atualizações dos dados de mapa .....	131
Explicações sobre a cobertura do banco de dados .....	132

#### Reconhecimento de voz

Reconhecimento de voz .....	132
-----------------------------	-----

#### Telefone

Bluetooth (Visão geral) .....	137
Bluetooth (Como fazer o pareamento e usar um telefone) .....	138
Apple CarPlay e Android Auto .....	142

#### Configurações

Configurações .....	144
---------------------	-----

#### Marcas registradas e Contratos de licença

Marcas registradas e Contratos de licença .....	150
---	-----

#### Introdução

Introdução .....	157
Dispositivo antifurto .....	158
Visão geral (Rádio de nível básico) ....	158
Operação .....	159

#### Rádio

Rádio AM-FM .....	160
-------------------	-----

#### Reprodutores de áudio

Dispositivos auxiliares .....	162
-------------------------------	-----

#### Personalização

Personalização .....	166
----------------------	-----

#### Telefone

Bluetooth .....	167
Bluetooth (Rádio de nível básico ANATEL) .....	173

## Introdução

Leia as páginas a seguir para se familiarizar com os recursos.

### Atenção

Retirar os olhos da estrada por muito tempo ou com muita frequência ao usar qualquer recurso do sistema de Conforto e conveniência pode causar um acidente. Você ou outras pessoas podem sofrer ferimentos ou a morte. Não preste atenção prolongada a tarefas do sistema de Conforto e conveniência enquanto dirige. Limite os olhares aos visores do veículo e concentre a atenção ao dirigir. Use os comandos de voz sempre que possível.

O sistema de Conforto e conveniência tem recursos incorporados destinados a ajudar a evitar distrações ao desativar alguns recursos durante a condução. Esses recursos poderão estar esmaecidos quando estiverem indisponíveis. Muitos recursos do sistema de Conforto e conveniência também estão disponíveis no painel de instrumentos e nos controles do volante.

O modelo do rádio e os recursos disponíveis podem variar de acordo com o país e o nível do veículo.

Antes da condução:

- Familiarize-se com a operação, controles da console central, controles do volante e com a tela do Sistema de conforto e conveniência.
- Configure o áudio predefinindo as estações favoritas, definindo o tom e ajustando os alto-falantes.

- Configure antes os números do telefone para que possam ser chamados facilmente pressionando um único controle ou usando um único comando de voz.

### Cancelamento de ruído ativo (ANC)

Se equipado, o ANC reduz o ruído do motor no interior do veículo. O ANC exige um sistema de áudio, rádio, alto-falantes e amplificador (se equipado), sistema de indução e sistema de escapamento instalados na fábrica para que funcione corretamente. É necessário desativar na concessionária caso sejam instalados equipamentos relacionados não originais.

## 106 Sistema de conforto e conveniência

### Visão geral (Rádio de nível superior)

#### Sistema de conforto e conveniência

O sistema de conforto e conveniência é controlado pela tela sensível ao toque, pelos botões abaixo da tela sensível ao toque, controles do volante e por reconhecimento de voz.

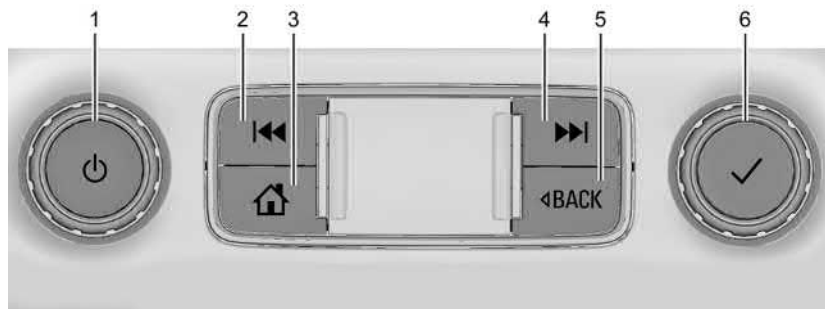

#### 1. ⏻ (Energia)

Pressione para ligar.

Mantenha pressionado para desligar.

Pressione para silenciar / ativar som do sistema quando estiver ligado.

Gire para aumentar ou diminuir o volume.

Quando o rádio estiver ligado e o sistema não estiver com a função mudo ativado, uma mensagem aparecerá

quando ⏻ for pressionado. Pressionar ⏻ emudecerá o sistema e ativará o aparecimento deste painel. É necessário pressionar por um certo intervalo de tempo para desligar o sistema.

#### 2. ⏮

Rádio: Pressione e solte para acessar a estação anterior mais forte. Mantenha pressionado para procurar a estação anterior mais forte.

USB / Bluetooth: Pressione para procurar o início da faixa atual ou anterior. Pressione e segure para retroceder rapidamente em uma faixa. Solte para retornar à velocidade de reprodução. Consulte *Porta USB* ⇨ 115 ou *Áudio Bluetooth* ⇨ 118.

#### 3. 🏠

Pressione para ir para a Página inicial. Consulte "Página inicial" adiante nesta seção.

#### 4. ⏭

Rádio: Pressione e solte para acessar a próxima estação mais forte.

USB / Bluetooth: Pressione para procurar a próxima faixa. Pressione e segure para avançar rapidamente em uma faixa. Solte para retornar à velocidade de reprodução. Consulte *Porta USB* ⇨ 115 ou *Áudio Bluetooth* ⇨ 118.

#### 5. < BACK

Pressione para retornar à exibição anterior em um menu.

#### 6. ✓

Gire para destacar um recurso. Pressione para ativar o recurso destacado.

### Página inicial

A Página inicial é onde os ícones dos aplicativos do sistema de conforto e conveniência são acessados. Alguns aplicativos são desativados quando o veículo está em movimento.

A Página inicial pode ser configurada para ter até quatro páginas com oito ícones por página.

Deslize para a esquerda ou para a direita pela tela para acessar as páginas de ícones.

### Gerenciamento de ícones na Página inicial

1. Mantenha qualquer um dos ícones da Página inicial pressionados para acessar o modo de edição.
2. Continue pressionando o ícone e arraste-o para a posição desejada.
3. Retire o dedo para soltar o ícone na posição desejada.
4. Para mover um aplicativo para outra página, arraste o ícone para a borda da tela, em direção à página desejada.
5. Continue arrastando e soltando os ícones de aplicativos conforme desejado.

### Visão geral (Rádio de nível médio)

#### Sistema de conforto e conveniência

O sistema de conforto e conveniência é controlado pela tela sensível ao toque, pelos botões abaixo da tela sensível ao toque, controles do volante e por reconhecimento de voz.

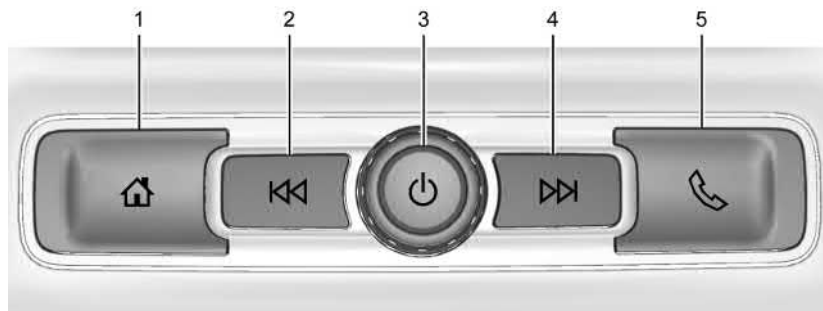

#### 1. 🏠 (Página inicial)

- Pressione para ir para a Página inicial. Consulte "Página inicial" adiante nesta seção.
- Pressione para sair do Android Auto ou do Apple CarPlay. Para entrar novamente no Android Auto ou no Apple CarPlay, pressione e mantenha pressionado. Consulte *Apple CarPlay e Android Auto* ⇨ 142.



#### 2. ⏮

- Rádio: Pressione e solte para acessar o canal ou a estação anterior. Mantenha pressionado para procurar o próximo canal ou estação anterior mais forte. Consulte *Rádio AM-FM* ⇨ 112.
- USB / Bluetooth: Pressione para procurar o início da faixa atual ou anterior. Pressione e segure para retroceder rapidamente em uma

## 108 Sistema de conforto e conveniência

faixa. Solte para retornar à velocidade de reprodução. Consulte *Porta USB* ⇨ 115 ou *Áudio Bluetooth* ⇨ 118.

### 3. (Energia)

- Pressione para ligar.
- Mantenha pressionado para desligar.
- Pressione para silenciar / ativar som do sistema quando estiver ligado.
- Quando o rádio estiver ligado e o sistema não estiver com a função mudo ativado, uma mensagem aparecerá quando  for pressionado. Pressionar  irá ativar a função mudo do sistema e exibirá uma mensagem para mostrar que um pressionar longo é necessário para de fato desativar o sistema.
- Gire para aumentar ou diminuir o volume.

### 4.

- **Rádio:** Pressione e solte para acessar o próximo canal ou estação. Mantenha pressionado para procurar o próximo canal ou estação mais forte.
- **USB / Bluetooth:** Pressione para procurar a próxima faixa. Pressione e segure para avançar rapidamente em uma faixa. Solte para retornar à velocidade de reprodução. Consulte *Porta USB* ⇨ 115 ou *Áudio Bluetooth* ⇨ 118.

### 5.

- Pressione e solte para acessar a tela do telefone ou atender uma chamada recebida.

### **Página inicial**

A Página inicial é onde os ícones dos aplicativos do sistema de conforto e conveniência são acessados. Alguns aplicativos são desativados quando o veículo está em movimento.

A Página inicial pode ser configurada para ter até quatro páginas com oito ícones por página.

Deslize para a esquerda ou para a direita pela tela para acessar as páginas de ícones.

### **Gerenciamento de ícones na Página inicial**

1. Mantenha qualquer um dos ícones da Página inicial pressionados para acessar o modo de edição.
2. Continue pressionando o ícone e arraste-o para a posição desejada.
3. Retire o dedo para soltar o ícone na posição desejada.
4. Para mover um aplicativo para outra página, arraste o ícone para a borda da tela, em direção à página desejada.
5. Continue arrastando e soltando os ícones de aplicativos conforme desejado.

## Controles do volante



### 1. Botão Volume

- Mova o botão para cima no botão VOL + para aumentar o volume.
- Mova o botão para baixo no botão - para diminuir o volume.

### 2. botão

- Pressione este botão para recusar uma chamada recebida ou encerrar a chamada atual.
- Pressione este botão para desativar ou ativar o volume do Sistema de conforto e conveniência quando não estiver em uma chamada.



### 3. Botão (se equipado)

- Pressione este botão para ativar o sistema de reconhecimento de voz.
- Quando existe um dispositivo Bluetooth conectado, pressione o botão para atender a ligação.

Se o telefone conectado do cliente for compatível com Reconhecimento de voz, mantenha o botão pressionado para ativar o modo SR (reconhecimento de voz) do telefone.



- Se houver um iPhone conectado, mantenha pressionado para entrar na função Siri.

### 4. / (procurar)

- Quando  /  estiver pressionado para cima / baixo.

Nos modos de Rádio, altera as frequências de estações salvas.

Nos modos USB / iPod / Bluetooth, altera o arquivo.

- Quando  /  estiverem mantidos pressionados.

Nos modos de áudio USB / iPod / Bluetooth, retrocede ou avança o arquivo.

## Como usar o Sistema

### Áudio

Toque no ícone Áudio para exibir a página da fonte de áudio ativa. Exemplos de fontes disponíveis podem incluir AM, FM, USB e Bluetooth.

### Telefone

Toque no ícone Telefone para exibir a página principal do telefone. Consulte *Bluetooth (Visão geral)* ⇨ 137 ou *Bluetooth (Como fazer o pareamento e usar um telefone)* ⇨ 138.

### Navegação

Se equipado, toque no ícone Navegação para exibir o mapa de navegação. Consulte *Como usar o Sistema de navegação* ⇨ 119.

### Roteador Wi-Fi

Se equipado, toque no ícone Roteador Wi-Fi para exibir as informações do Roteador Wi-Fi. Consulte *Configurações* ⇨ 144.

### Clima

Se equipado, toque no ícone Clima para abrir a opção de configuração de Clima.



## 110 Sistema de conforto e conveniência

### Usuários

Se equipado, toque o ícone Usuários para entrar ou criar um novo perfil de usuário, e siga as instruções na tela.

Somente quatro perfis de usuários podem estar ativos ao mesmo tempo no veículo. Pode ser necessário remover um perfil do menu antes de criar ou entrar em um perfil existente. O perfil removido pode ser acessado posteriormente.

### Configurações

Toque no ícone Configurações para exibir o Menu de configurações. Consulte *Configurações* ⇨ 144.

### Apple CarPlay

Toque no ícone Apple CarPlay para ativar o Apple CarPlay (se equipado) depois que um dispositivo suportado for conectado. Consulte *Apple CarPlay e Android Auto* ⇨ 142.

### Android Auto

Toque no ícone Android Auto para ativar o Android Auto (se equipado) depois que um dispositivo suportado for conectado. Consulte *Apple CarPlay e Android Auto* ⇨ 142.

### Aplicativos

Se equipado, há aplicativos no veículo disponíveis para download. Toque no ícone Aplicativos na Página inicial para iniciar.

O download e uso de aplicativos no veículo requer conexão com a Internet, que pode ser acessada com um plano de dados por meio do ponto de acesso Wi-Fi 4G LTE integrado do veículo, se equipado, ou um ponto de acesso do dispositivo móvel compatível. Na maioria dos dispositivos móveis, a ativação do ponto de acesso Wi-Fi fica no menu Configurações, em Compartilhamento de rede móvel, Ponto de acesso pessoal, Ponto de acesso móvel ou similar.

A disponibilidade de aplicativos e conectividade varia conforme o veículo, as condições e a localização. Serão aplicadas tarifas de planos de dados. Os recursos podem sofrer alterações. Consulte a concessionária para obter mais informações.

### OnStar Services (Serviços OnStar)

Se equipado, toque no ícone OnStar Services (Serviços OnStar) para fazer uma ligação para o consultor OnStar ou entrar no roteador Wi-Fi.

### Barra de atalho

A barra de atalho fica na parte inferior do visor. Ela mostra até quatro aplicativos.

### Recursos da tela do Conforto e conveniência

Os recursos da tela do Conforto e conveniência são mostrados na tela quando disponíveis. Quando um recurso não está disponível, ele pode ficar esmaecido. Ao tocar em um recurso, ele pode ficar realçado.

### Resposta tátil

Se equipado, a resposta tátil é um pulso que ocorre quando um ícone ou opção é tocado na tela ou quando os controles do console central são pressionados.

### Gestos de conforto e conveniência

Use os gestos de dedo a seguir para controlar o Sistema de conforto e conveniência.

### Touch / Tap



A opção **Touch / Tap** é usada para selecionar um ícone ou uma opção, ativar um aplicativo ou alterar a localização em um mapa.

### Touch and hold

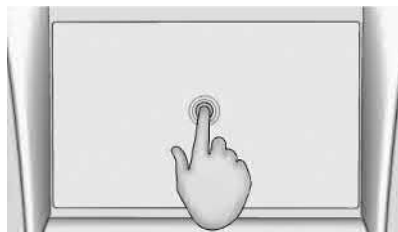

A função **Touch and hold** pode ser usada para iniciar outro gesto ou para mover ou excluir um aplicativo.

### Drag

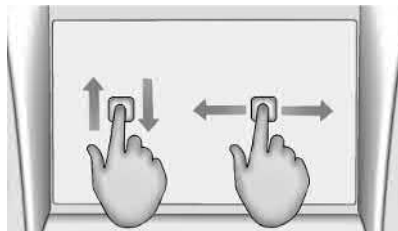

A função **Drag** é usada para mover aplicativos na página inicial ou para aplicar panorâmica no mapa. Para arrastar o item, ele deve ser mantido pressionado e movido ao longo da tela para o novo local. Isso pode ser feito para cima, para baixo, à direita ou à esquerda. Este recurso só está disponível quando o veículo está estacionado e não em movimento.

### Swipe



A função **Swipe** é usada para mover itens uma curta distância em uma lista ou um mapa. Para deslizar, mantenha pressionado e mova o item selecionado para cima ou para baixo até para um novo local.

### Slide or scroll

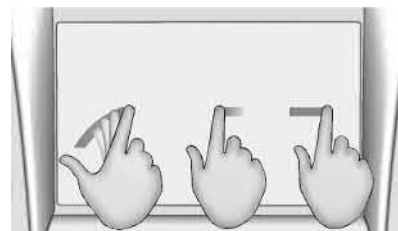

A função **Slide or scroll** é usada para percorrer uma lista, aplicar panorâmica no mapa ou alterar exibições de página. Faça

## 112 Sistema de conforto e conveniência

isso colocando um dedo no visor e movendo-o rapidamente para cima e para baixo ou para a direita e para a esquerda.

### Espalhar

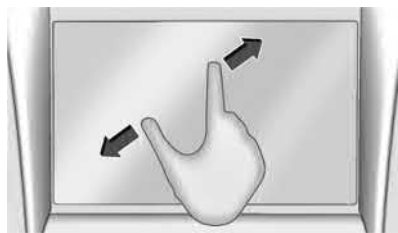

A função Espalhar é usada para aumentar o zoom em um mapa, em certas imagens ou em uma página da web. Aproxime o dedo indicador e o polegar no visor e, depois, afaste-os.

### Pinçar

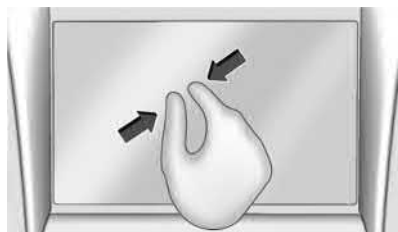

A função Pinçar é usada para diminuir o zoom em um mapa, em certas imagens ou em uma página da web. Afaste o dedo indicador e o polegar no visor e, depois, junte-os.

### Limpeza das superfícies de alto brilho e dos visores de informações do veículo e do rádio

Para veículos com superfícies de alto brilho ou visores, use um pano de microfibra para limpá-las. Antes de limpar a superfície com o pano de microfibra, use uma escova de cerdas macias para remover a sujeira que poderia arranhar a superfície. A seguir, use o pano de microfibra para limpar suavemente. Nunca use limpadores de vidros ou solventes. Periodicamente, lave o pano de microfibra à mão separadamente usando sabão neutro. Não use alvejante nem amaciante. Enxágue cuidadosamente e seque ao ar livre antes do próximo uso.

## Rádio

### Rádio AM-FM

#### Reprodução do rádio

A partir da Página inicial, toque no ícone Áudio para exibir a página da fonte de áudio ativa. Escolha dentre as três fontes usadas mais recentemente listadas no lado esquerdo da tela ou toque na opção Mais para exibir uma lista das fontes disponíveis. Exemplos de fontes disponíveis podem incluir AM, FM, Minha mídia, USB, AUX (se equipado), e Bluetooth.

#### Menu de som do Sistema de conforto e conveniência

A partir de qualquer página principal da fonte de áudio, toque em **+** para exibir o seguinte:

**Equalizador** : Toque para ajustar Grave, Médio, Agudo e Surround (se equipado) usando as opções na tela do sistema de conforto e conveniência.

**Fade / Balanço** : Toque para ajustar usando os controle no visor do sistema de conforto e conveniência ou tocando / arrastando a mira.

## Encontrando uma estação

### Procurando uma estação



A partir da opção AM ou FM, pressione **⏪** ou **⏩** no console central para buscar a próxima estação ou canal mais forte ou anterior.

### Navegar estações

Toque em **☰** para listar todas as estações ou canais disponíveis. Navegue para cima e para baixo por todas as estações rolando a lista. Toque na estação desejada para ouvi-la. Toque em **☆** para salvar a estação como favorita.

Se equipado, toque em Atualizar lista de estações para atualizar as estações ativas na sua área.

## Sintonia direta

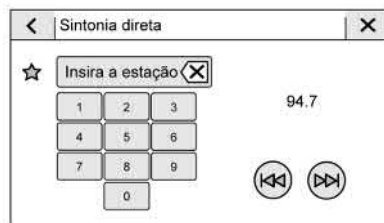

Acesse Sintonia direta tocando em **|||** na tela do sistema de conforto e conveniência para acessar o teclado. Navegue por todas as frequências usando as setas no lado direito da tela Sintonia direta. Insira diretamente uma estação ou canal usando o teclado. Quando uma nova estação é inserida, as informações relativas a ela são exibidas à direita. Essas informações são atualizadas com cada nova frequência válida. Toque em **☆** para salvar a estação como favorita.

O teclado desativa entradas que não contribuem para uma frequência válida e coloca uma casa decimal automaticamente no número da frequência.

Toque em (X) para excluir um número de cada vez. Toque e segure (X) para excluir todos os números.

Uma estação AM ou FM válida é sintonizada automaticamente na nova frequência, mas não fecha a tela Sintonia direta. Toque no ícone Voltar na tela do conforto e conveniência ou toque em **X** para sair da Sintonia direta.

As setas de sintonização do lado direito da tela de Sintonia direta sintonizarão a lista de estações completa, uma estação por vez, a cada toque. Manter pressionado avança rapidamente pelas estações.

### Categorias FM (se equipado)



A partir da tela FM, toque em Categorias na parte de cima do menu **☰** para acessar a lista de categorias. A lista contém nomes

## 114 Sistema de conforto e conveniência

associados com as estações FM. Toque em um nome de categoria para exibir uma lista das respectivas estações. Toque em uma estação da lista sintonizará o rádio naquela estação.

### Armazenando estações de rádio predefinidas

As Favoritas são mostradas na parte de cima da tela.

**AM ou FM** : Pressione e segure uma faixa pré-definida para armazenar a estação atual como uma favorita. Toque em um favorito salvo para recuperar uma estação favorita.

As Favoritas também podem ser armazenadas tocando em ☆ em uma lista de estações. Isto vai destacá-la, indicando que agora está salva como uma favorita.

O número de favoritos exibidos é ajustado automaticamente por padrão, mas pode ser ajustado manualmente em Configurações na aba Sistema em Favoritos e, em seguida, em Definir número de favoritos de áudio. Também pode ser ajustado nas Configurações na aba Aplicativos em Áudio e então Definir número de favoritos de áudio.

### Recepção de Rádio

Se houver interferência ou estática no rádio, desligue os dispositivos eletrônicos das tomadas de alimentação.

#### FM

Sinais de FM atingem apenas aproximadamente 16 a 65 km (10 a 40 mi). Embora o rádio possua um circuito eletrônico embutido que opera automaticamente para reduzir interferência, pode ocorrer alguma estática, especialmente perto de prédios altos ou montanhas, fazendo com que o som aumente e diminua.

#### AM

O alcance da maioria das estações AM é maior que a de FM, especialmente à noite. O alcance maior pode fazer com que uma estação cause interferência em outra. Também pode ocorrer estática quando fenômenos como tempestades e cabos de energia interferem na recepção de rádio. Quando isso ocorrer, tente reduzir o agudo no rádio.

### Uso do telefone celular

O uso do telefone celular, como fazer ou receber chamadas, carregamento ou apenas ter o telefone pode causar interferência estática no rádio. Caso isso aconteça, desconecte o telefone ou desligue-o.

### Mastro fixo da antena



Para remover a antena do teto, gire-a no sentido anti-horário. Para instalar a antena do teto, gire-a no sentido horário.

### Cuidado

Para evitar danos à antena ou ao painel do teto, certifique-se de remover a antena antes de entrar em um lava-jato ou em um local com teto baixo.

Instale a antena com firmeza.

Sempre que usar o sistema de bagageiro do teto, verifique se a antena não está obstruindo a área que está sendo usada pelo sistema ou pela carga.

## Reprodutores de áudio

### Como evitar dispositivos de mídia não confiáveis

Ao usar dispositivos de mídia, como cartões SD, dispositivos USB e dispositivos móveis, leve em consideração a fonte. Dispositivos de mídia não confiáveis podem conter arquivos que afetam a operação ou o desempenho do sistema. Evite usar se o conteúdo ou a origem não for confiável.

### Porta USB

O áudio armazenado em um dispositivo USB pode ser ouvido.

O veículo poderá estar equipado com portas USB no console central embaixo do apoio de braço. Essas portas são para dados. Não use a porta USB para carregar equipamentos acessórios USB. O calor gerado pode causar problemas de desempenho ou danos.

### Cuidado

Desconecte todos os acessórios e seus respectivos cabos do veículo quando não estiverem em uso para evitar danos ao veículo. Os cabos dos acessórios que permanecerem conectados ao veículo e não conectados a um dispositivo, podem ser danificados ou causar um curto-circuito se a extremidade não conectada entrar em contato com líquidos ou outra fonte de alimentação como uma tomada elétrica acessória.

### Como reproduzir de um USB

Um dispositivo de armazenamento em massa USB pode ser conectado à porta USB.

Extensões de áudio compatíveis com o USB podem incluir:

- MP3
- AAC
- OGG

- 3GP

### Gracenote

Ao conectar um dispositivo USB, o serviço Gracenote cria rótulos de voz para a música. Etiquetas de voz permitem que artistas, álbuns com nomes difíceis de pronunciar e apelidos sejam usados para reproduzir músicas através de reconhecimento de voz, se equipado.

Ao indexar, os recursos do sistema de conforto e conveniência podem estar disponíveis.

### Minha biblioteca de mídia

O Minha Mídia só está disponível quando mais de um dispositivo indexado é conectado. Isto permite acesso a conteúdo de todas as fontes de mídia indexadas. O Minha Mídia será exibido como uma fonte disponível na página Fonte.

### Reprodutor de MP3 USB e dispositivos USB

Os reprodutores MP3 USB e os dispositivos USB devem estar em conformidade com a especificação USB Mass Storage Class (USB MSC).

Para reproduzir um dispositivo USB:

1. Conecte o USB.

## 116 Sistema de conforto e conveniência

2. Toque em **Áudio** na Página inicial.
3. Toque na opção **Mais** e então toque no dispositivo USB.

Ao reproduzir uma fonte USB ativa, use:

 : Toque para reproduzir a fonte de mídia atual.

 : Toque para pausar a reprodução da fonte de mídia atual.

:

- Toque para procurar o início da faixa atual ou anterior.
- Toque e mantenha pressionado para retroceder rapidamente na reprodução. Solte para retornar à velocidade de reprodução. O tempo decorrido é exibido.

:

- Toque para procurar a faixa seguinte.
- Toque e mantenha pressionado para avançar rapidamente na reprodução. Solte para retornar à velocidade de reprodução. O tempo decorrido é exibido.

**Músicas aleatórias** : Toque no ícone aleatório para reproduzir música em ordem aleatória.

### Menu de som USB

Consulte "Menu Som do Sistema de conforto e conveniência" em *Rádio AM-FM* ⇨ 112.

### Menu de navegação do USB

Quando for exibida uma lista de músicas, álbuns, artistas ou outros tipos de mídia, as setas para cima e para baixo e A-Z aparecem no lado esquerdo. Selecione A-Z para visualizar uma tela que mostrará todas as letras do alfabeto e selecione a letra desejada.

Toque nas setas para cima ou para baixo para mover a lista para cima ou para baixo.

Toque em **Procurar** e poderá ser exibido:

#### Listas de reprodução:

1. Toque para visualizar as listas de reprodução armazenadas no USB.
2. Toque em lista de reprodução para visualizar uma lista de todas as músicas nessa lista de reprodução.
3. Toque em uma música na lista para iniciar a reprodução.

Extensões de lista de reprodução compatíveis são: m3u e pls.

### Artistas:

1. Toque para visualizar a lista de artistas armazenada no USB.
2. Toque em um nome de artista para visualizar uma lista de todos os álbuns daquele artista.
3. Para selecionar uma música, toque em **Todas as músicas** ou em um álbum e, em seguida, toque em uma música na lista.

### Músicas:

1. Toque para exibir uma lista de todas as músicas no USB.
2. Para iniciar a reprodução, toque em uma música na lista.

### Álbuns:

1. Toque para visualizar os álbuns armazenados no USB.
2. Toque no álbum para visualizar uma lista de todas as músicas no álbum.
3. Toque em uma música na lista para iniciar a reprodução.

### Gêneros:

1. Toque para visualizar os gêneros no USB.
2. Toque em um gênero para exibir uma lista de artistas.

3. Toque em um artista para exibir os álbuns desse artista.
4. Toque em um álbum para exibir as músicas desse álbum.
5. Toque em uma música para iniciar a reprodução.

#### Compositores:

1. Selecione para visualizar os compositores armazenadas no USB.
2. Toque em um Compositor para visualizar uma lista de álbuns desse compositor.
3. Toque em um álbum ou Todas as músicas para exibir uma lista de músicas.
4. Toque em uma música na lista para iniciar a reprodução.

#### Pastas:

1. Toque para visualizar as pastas do USB.
2. Toque em uma pasta para exibir uma lista de todos os arquivos.
3. Toque em um arquivo na lista para iniciar a reprodução.

**Podcasts :** Toque para visualizar os podcasts no dispositivo Apple conectado e obter uma lista dos episódios do podcast.

#### Audiolivros:

1. Selecione para visualizar os audiolivros armazenadas no dispositivo Apple.
2. Toque em um audiolivro para obter uma lista dos capítulos.
3. Toque em um capítulo na lista para iniciar a reprodução.

#### Sistema e nomenclatura de arquivos

Sistemas de arquivos compatíveis com o USB podem incluir:

- FAT32
- NTFS
- HFS+

As músicas, os artistas, os álbuns e os gêneros são retirados das informações da música no arquivo e só são exibidos se estiverem presentes. O rádio exibe o nome do arquivo como o nome da faixa se as informações da música não estiverem disponíveis.

#### Dispositivos compatíveis da Apple

Para visualizar os dispositivos suportados, consulte a concessionária.

#### Como armazenar e recuperar favoritos de mídia

Para armazenar favoritos de mídia, toque em Navegar para exibir uma lista de tipos de mídia.

Toque em uma das seguintes opções de Navegação para salvar um favorito:

**Listas de reprodução :** Toque em ☆ ao lado de qualquer lista de reprodução para armazená-la como favorita. Toque em um favorito salvo para recuperar uma lista de reprodução favorita. A primeira música da lista de reprodução começa a tocar.

**Artistas :** Toque em ☆ ao lado de qualquer artista para armazená-lo como favorito. Toque em um favorito salvo para recuperar um artista favorito. A primeira música da lista do artista começa a tocar.

**Músicas :** Toque em ☆ ao lado de qualquer música para armazená-la como favorita. Toque em um favorito salvo para recuperar uma música favorita.

**Álbuns :** Toque em ☆ ao lado de qualquer álbum para armazená-lo como favorito. Toque em um favorito salvo para recuperar um álbum favorito. A primeira música do álbum começa a tocar.



## 118 Sistema de conforto e conveniência

**Gêneros** : Toque em ☆ ao lado de qualquer gênero para armazená-lo como favorito. Toque em um favorito salvo para recuperar um gênero favorito. A primeira música do gênero começa a tocar.

**Podcasts** : Toque em ☆ ao lado de qualquer podcast para armazená-lo como favorito. Toque em um favorito salvo para recuperar um podcast favorito. O podcast começa a ser reproduzido.

**Audiolivros** : Toque em ☆ ao lado de qualquer audiolivro para armazená-lo como favorito. Toque em um favorito salvo para recuperar um audiolivro favorito. O primeiro capítulo do audiolivro começa a tocar.

### Reprodução e silenciamento de mídia

A reprodução do USB será pausada se o sistema for silenciado. Se o controle de silenciamento do volante for pressionado novamente, a reprodução continuará.

Se a fonte for alterada durante o silenciamento, a reprodução continuará e o áudio voltará.

### Entrada auxiliar (Se equipado)

Um conector de entrada auxiliar é fornecido no console central sob o apoio de braço. Possíveis fontes de áudio auxiliares incluem:

- Computador laptop
- Reprodutor de áudio

Esta tomada não é uma saída de áudio. Não conecte fones de ouvido na tomada de entrada auxiliar. Configure um dispositivo auxiliar enquanto o veículo estiver em P (Estacionamento).

Conecte um cabo de 3,5 mm (1/8 polegadas) do dispositivo auxiliar na tomada de entrada auxiliar. Quando um dispositivo é conectado, o sistema pode reproduzir o áudio do dispositivo nos alto-falantes do veículo.

Se um dispositivo auxiliar já tiver sido conectado, mas uma outra fonte estiver ativa no momento, toque no botão de tela MÍDIA para percorrer as telas de fonte de áudio, até que a tela de fonte da Entr. AUX seja exibida.

### Reprodução por uma porta AUX

Um dispositivo auxiliar é reproduzido pelo sistema de áudio e controlado no próprio dispositivo.

### Menu AUX

Toque no botão MÍDIA da tela para exibir o menu Entr. AUX, assim, as seguintes opções podem ser exibidas:

**Ajustes do som** : Selecione para ajustar Graves, Médios, Agudos, equilíbrio, esmaecimento e EQ (equalizador). Consulte *Rádio AM-FM* ⇨ 112.

**Adaptação automática volume** : (Se equipado): esse recurso ajusta o volume com base na velocidade do veículo. Consulte *Rádio AM-FM* ⇨ 112.

### Áudio Bluetooth

Se equipado, poderá ser reproduzida música a partir de um dispositivo Bluetooth pareado. Consulte *Bluetooth (Visão geral)* ⇨ 137 ou *Bluetooth (Como fazer o pareamento e usar um telefone)* ⇨ 138 para obter mais informações sobre como emparelhar um dispositivo.

A seleção do volume e da música pode ser controlada por meio dos controles de conforto e conveniência ou do dispositivo móvel. Se o Bluetooth estiver selecionado

e não houver som audível, verifique a configuração de volume no Sistema de conforto e conveniência.

A música pode ser iniciada tocando em Bluetooth na lista de fontes recentes, à esquerda da tela, ou tocando na opção Mais e, então, no dispositivo Bluetooth.

Para reproduzir música via Bluetooth:

1. Ligue o dispositivo e emparelhe-o para conectá-lo.
2. Quando estiver pareado, toque em Áudio da Página inicial, e depois em Bluetooth na lista de fontes recentes na esquerda do visor.

### Menu Som do Bluetooth

Consulte "Menu Som do Sistema de conforto e conveniência" em *Rádio AM-FM* ⇨ 112.

### Gerenciar dispositivos Bluetooth

A partir da Página inicial:

1. Toque em Áudio.
2. Toque em Mais.
3. Toque em Bluetooth.
4. Toque em Dispositivos para adicionar ou excluir dispositivos.

Ao usar a fonte de áudio de Bluetooth, o rádio pode não ser capaz de inicializar aplicativos específicos no seu dispositivo. Use o dispositivo para iniciar a reprodução de áudio quando for seguro.

Cada dispositivo abre o reproduzidor de forma diferente. Ao selecionar áudio do Bluetooth como fonte, o rádio poderá exibir pausa na tela. Pressione reproduzir no dispositivo ou toque em ► para iniciar a reprodução.

A função  será fornecida quando suportada pelo dispositivo Bluetooth. Este conteúdo de mídia não será parte do modo de fonte Minha Mídia.

Alguns smartphones suportam o envio de informações de música Bluetooth para exibição no rádio. Quando o rádio recebe essas informações, ele verifica se há alguma disponível para exibição. Para obter mais informações sobre recursos compatíveis do Bluetooth, consulte sua concessionária.

## Sistema de navegação

### Como usar o Sistema de navegação

Se equipado, inicie o aplicativo de navegação tocando no ícone Navegação na Página inicial ou na barra de atalhos na parte inferior da tela do conforto e conveniência.

Quando o aplicativo de Navegação for iniciado pela primeira vez, estará disponível uma apresentação do produto. O uso do recurso exige a confirmação dos Termos e Condições e da Declaração de privacidade. Se estiver em um perfil, também sugere-se ativar e confirmar a Navegação personalizada.

### Navegação personalizada (se equipado)

Se a Navegação personalizada estiver disponível e for confirmada, esse recurso aprende as preferências, lembrando onde o veículo esteve. Ele usa os locais e o histórico de navegação para personalizar as rotas e os resultados.

A Navegação personalizada pode aprender elementos como:

- Rotas personalizadas baseadas em ruas preferidas.

## 120 Sistema de conforto e conveniência

- Resultados de busca que fornecem melhores correspondências no topo da lista.
- Atualização do conteúdo do mapa local.

A Navegação personalizada também pode ser ativada ou desativada posteriormente tocando em (Opções). Em Opções, toque em Configurações para ver as Configurações de mapa e navegação, depois toque em Privacidade de navegação e selecione "Coletar dados anônimos" para que o sistema pare de gravar ou analisar os padrões de direção do usuário. Consulte *Configurações* ⇨ 144.

### Visualização do mapa de navegação



Depois de abrir o aplicativo de Navegação pela primeira vez, ele sempre abrirá na visualização total do mapa, exibindo a localização atual do veículo. Quando

o veículo estiver parado, a barra de pesquisa aparecerá em cima da visualização do mapa de navegação. Quando o veículo estiver em movimento, o ícone (Pesquisa) substituirá a barra de pesquisa para maximizar a visualização total do mapa.

### Preferências do cartão de destino

A partir do aplicativo de Navegação, configure os endereços visitados com frequência para ativar a navegação com um toque. Para configurar o endereço da Residência e outros endereços visitados com frequência, toque em e selecione Configurações e então selecione Destination Card Preferences (Preferências do cartão de destino); Show Destination Card Preferences on Map (Exibir preferências do cartão de destino no mapa) deverá estar ativo por padrão. Selecione e insira o endereço de Casa e / ou Trabalho e salve.

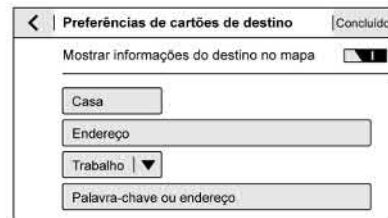

Se o sistema do veículo não estiver em um perfil personalizado, o ícone de localização atual usa um símbolo genérico. Quando estiver em um perfil personalizado, o símbolo de localização atual será um ícone personalizado. Consulte *Visão geral de símbolos* ⇨ 123.

Toque no botão verde no cartão de destino para iniciar uma rota.

### Configurações de Mapa e Navegação

Toque em enquanto estiver na visualização do mapa para exibir as opções. As opções a seguir poderão ser exibidas:

- 3D apontando para cima, 2D apontando para cima, 2D com norte para cima
- Mostrar no mapa
- Traffic Events (Eventos de tráfego) (disponível com a Navegação conectada)
- Configurações

- Edit Destination (Editar destino) (se uma rota tiver sido definida)
- Evitar na rota (se uma rota tiver sido definida)

Toque em Configurações para ver as configurações do Mapa e da Navegação. As opções a seguir poderão ser exibidas:

- Destination Card Preferences (Preferências do cartão de destino). Consulte "Destination Card Preferences (Preferências do cartão de destino)" anteriormente nesta seção.
- Preferências de mapa
- Preferências de rota
- Navigation Voice Control (Controle de voz da navegação)
- Traffic Preferences (Preferências de trânsito)
- Preferências de alerta
- Gerenciar histórico
- Privacidade de navegação: Consulte "Navegação personalizada" anteriormente nesta seção.
- Map Updates (Atualizações do mapa)
- Sobre

Para sair de uma lista, toque em **X** no canto superior direito para voltar à visualização principal do mapa.

Certifique-se de definir as preferências antes de configurar um destino e iniciar uma orientação ativa.

#### Map Preferences (Preferências do mapa)

Toque para escolher entre as configurações dos recursos do mapa básico:

#### Cores do mapa

- Automático - Toque para alterar automaticamente os modos baseado nas condições de iluminação.
- Dia (Claro)
- Noite (Escuro)

**3D Landmark (Pontos de referência 3D) (o padrão é ativado)** : Toque em Ligado ou em Desligado. Quando ativo, o sistema exibirá pontos de referência 3D no mapa dependendo do nível de zoom.

**3D Building (Edifícios 3D) (o padrão é desativado)** : Toque em Ligado ou em Desligado. Quando ativo, o sistema exibirá todas as formas de edifícios 3D possíveis no mapa dependendo do nível de zoom.

**Show Terrain in 3D (Exibir terreno em 3D) (o padrão é desativado)** : Toque em Ligado ou em Desligado. Quando ativo, o sistema exibirá informações do terreno no mapa na visualização 3D.

**Zoom automático (Padrão é ligado)** : Toque em Ligado ou em Desligado. Quando ativo, o sistema ajustará o nível de zoom automaticamente quando o veículo estiver se aproximando de uma conversão. Depois que a conversão for concluída, o sistema automaticamente volta o zoom para o nível originalmente definido. Se o veículo estiver se aproximando de uma conversão com a próxima ocorrendo muito em breve, o Zoom automático permanecerá ativo até que as duas conversões sejam concluídas.

#### Route Preferences (Preferências de rota)

Toque para acessar as preferências de rota. As opções são:

- Rota preferida - Escolha entre duas opções diferentes de rota: Fastest (Mas rápido) ou Eco-Friendly (Ecológico).
  - Fastest (Mas rápido) seria a rota com o menor tempo de chegada.
  - Eco-Friendly (Ecológico) seria a rota com mais eficiência de combustível.

## 122 Sistema de conforto e conveniência

- Avoid on Current Route (Evitar na rota atual) - Selecione qualquer um dos recursos de estrada a serem evitados na rota:

- Rodovias
- Vias não pavimentadas
- Carpool Lanes (Faixas para caronas solidárias)
- Rodovias com pedágios
- Túneis
- Fronteiras nacionais

### Controle de voz da navegação

Toque para acessar a tela de configuração do controle de voz.

- Volume da navegação - Para ajustar o nível de volume, toque nas setas para cima e para baixo. Se o alerta de orientação por voz estiver sendo ouvido, o volume também pode ser ajustado usando a manopla no console central ou o interruptor de volume no volante.
- Navigation Voice Prompt Level during a Call (Volume do alerta de navegação por voz durante uma ligação). As opções disponíveis são:
  - Instruções completas (Selecionado por padrão)

- Somente bipes
- Nenhum

### Eventos de tráfego

Este recurso fornece uma lista de eventos na rota ou próximos. Toque em e selecione Traffic Events (Eventos de tráfego). É necessário um plano de serviço de navegação conectado.

### Preferências de trânsito (se equipado):

Na Tela do mapa, toque em e depois em Configurações para acessar as Traffic Preferences (Preferências de trânsito). Quando Show Traffic on Map (Exibir tráfego no mapa) estiver ativo, o recurso fornece uma visão geral do fluxo do tráfego usando diferentes cores codificadas. As seguintes opções estão disponíveis para recalculer a rota:

- Auto Reroute to Better Route (Recalculer rota automaticamente para uma rota melhor) - O sistema recalculará a rota automaticamente se detectar que há um problema no tráfego à frente.
- Ask Before Rerouting (Perguntar antes de recalculer) (padrão) - Se o sistema detectar que há um problema de tráfego

à frente, exibirá um pop-up com detalhes sobre o problema. Escolha recalculer a rota ou cancele o alerta.

- Never Search for Better Route (Nunca buscar uma rota melhor) - O sistema não verificará uma rota melhor até que uma das opções acima seja selecionada.

### Preferências de alerta

Ativar ou desativar alertas durante visualizações de orientação ativa ou inativa. Os alertas a seguir podem estar disponíveis:

- Road Safety Alerts (Alertas de segurança na estrada) - Toque para exibir uma Zona escolar à frente.
- Alertas de radar eletrônico

### Gerenciar histórico

Toque em Gerenciar histórico para acessar as opções do histórico:

- Limpar destinos recentes - Toque em para limpar os destinos recentes.
- Limpar histórico de pesquisa - Toque em para limpar o histórico de pesquisa.

### Sobre

Toque para exibir informações do software, como:

- Termos e condições do Telenav

- Declaração de privacidade do Telenav
- Versão de navegação

## Mapas

O aplicativo de Navegação exige um banco de dados de mapa para ser executado. Ele é armazenado em um cartão SD conectado ao sistema de conforto e conveniência. Se o banco de dados do mapa não estiver disponível, uma mensagem de erro de cartão SD ausente pode ser exibida.

### Mensagens de erro do cartão SD

O cartão SD só funciona para um único veículo. O cartão SD deve passar pela verificação de autenticação para ser usado por aquele veículo específico. Se o cartão SD possui uma chave que pode ser colocada no modo somente leitura, certifique-se de que esteja na posição para cima e não em somente leitura.

Não remova o cartão SD enquanto a ignição estiver ligada.

Cenários e mensagens de erros potenciais incluem:

- O cartão SD foi inicializado pela primeira vez: "Depois de inicializado, este cartão SD só pode ser usado para navegação neste veículo."

- O cartão SD não está funcionando de forma adequada: "O cartão SD não está funcionando de forma adequada. (Código de erro)."
- O cartão SD não está pareado com o sistema existente: "Este cartão SD não é válido para navegação neste veículo. Consulte o Manual do proprietário para obter mais detalhes ou visite a concessionária. (Código de erro)."
- O cartão SD foi removido da abertura: "O cartão SD foi removido. (Código de erro)."

Toque em Confirmar para continuar depois da mensagem de erro de inicialização. Para as outras mensagens, toque em OK para voltar para a Página inicial.

## Visão geral de símbolos

A seguir, os símbolos mais comuns que aparecem no aplicativo de Navegação.



Isto indica a localização atual do veículo e a direção no mapa.



Este é o ícone da localização atual do veículo durante o modo de orientação inativo. Quando um perfil de usuário for criado, o ícone de localização atual pode ser personalizado.

Este ícone indica a localização atual do veículo e a direção no mapa.



O alfinete de destino marca o local do destino final. Toque no alfinete para visualizar o endereço do destino ou adicioná-lo ou removê-lo da lista de Favoritos. Oculte as informações tocando no alfinete novamente. Ele desaparecerá automaticamente se não for feito nada.

## 124 Sistema de conforto e conveniência



Pontos de interesse inteligentes (POIs) são lugares de interesse para estacionamento e postos de combustível.



A barra de tráfego fornece uma visão geral do progresso da rota e o tráfego e incidentes ao longo do caminho. À medida que a rota avança, o ícone do veículo se move para cima na barra.

Toque no ícone para diminuir o zoom do mapa e visualizar toda a rota. Toque nele novamente para voltar à visualização anterior. Caso exista mais de um destino, será exibida uma lista de destinos do lado esquerdo.

Veja o tempo de direção tocando no horário estimado para chegada (ETA).

### Localização atual

Quando o veículo estiver estacionado e não em uma sessão de navegação, o ícone do usuário fica centralizado na visualização do mapa, destacando a localização atual.

### Destino

#### Receber direções de destino de fontes diferentes

Os destinos podem ser recebidos ou transferidos de diferentes fontes para o aplicativo de Navegação para orientação da rota.

Algumas dessas fontes são:

- Navegação a partir de resultados de pesquisa.
- Um endereço a partir da lista de contatos.
- Um aplicativo no smartphone, como o myChevrolet (requer assinatura), que pode enviar destinos para o veículo.
- Um aplicativo transferido para o veículo que pode enviar destinos para o sistema de navegação.

### Destinos

Adicione até cinco pontos de passagem, que são destinos adicionais, ao longo da rota. Para adicionar uma parada adicional ou ponto de passagem:

- A partir da orientação ativa, toque em .
- Procure o destino usando os ícones Pesquisa por voz ou Categorias rápidas.
- Escolha os resultados da pesquisa Ao longo da rota, Próximos ou Próximos ao destino.
- Escolha o ponto de passagem desejado e toque em Adicionar ao trajeto ou substitua o destino atual tocando em Novo destino.

As opções de rota não estão disponíveis para pontos de passagem.

#### Chegada em um ponto de passagem



Ao chegar a um ponto de passagem, a mensagem Dirigir para pode ser tocada para continuar para o próximo destino.

Se o veículo passar por um ponto de passagem ou sair da rota atual, o sistema automaticamente recalculará de volta para o ponto de passagem atual. Ao mesmo tempo, o sistema exibirá um ícone Dirigir para junto com o endereço do próximo

ponto de passagem, para que o ponto de passagem atual possa ser pulado e a orientação possa continuar para o próximo ponto de passagem ou destino.

### Editar um ponto de passagem

Quando pontos de passagem são adicionados durante a orientação ativa, o sistema permite que uma parada seja excluída ou que a ordem seja alterada. Para editar um ponto de passagem:

1. Toque em .
2. Toque em Editar destinos.
  - Modifique a ordem dos destinos mantendo a seta pressionada até que esteja destacado. Arraste para mover o ponto de passagem para cima ou para baixo na lista.
  - Exclua um ponto de passagem tocando em . Um pop-up aparecerá para confirmar a remoção do ponto de passagem. Quando a solicitação for confirmada, o sistema removerá o endereço da lista de destinos. Toque em  no canto superior direito para que o sistema possa recalcular a rota.

Se houver apenas um endereço na lista de destinos, o sistema desabilitará as funções de mover e excluir. O sistema não permitirá que o destino final seja excluído.

### Informações do mapa

Atributos da rede rodoviária estão contidos no banco de dados de mapas para informações do mapa. Os atributos incluem informações como nomes de ruas, endereços de ruas e restrições de curvas. Uma área detalhada inclui todas as principais rodovias, ruas de serviço e ruas residenciais. As áreas detalhadas incluem locais de interesse (POIs), como restaurantes, aeroportos, bancos, hospitais, delegacias policiais, postos de combustível, atrações turísticas e monumentos históricos.

Se o veículo não tiver um plano de serviço aplicável, o banco de dados do mapa pode não incluir dados para áreas construídas recentemente ou correções do banco de dados do mapa que foram concluídas depois da produção. O sistema de navegação fornece orientações totais de rota em áreas detalhadas do mapa.

### Controle de zoom

A tela do controle de zoom é mostrada na visualização do mapa. Algumas formas para aproximar ou afastar são:

- Toque + ou - para aproximar ou afastar o mapa.
- Toque duplo com um dedo para aproximar ou toque único com dois dedos para afastar o mapa.
- Use o dedo indicador e o polegar para aproximar pinçando e afastando-os no mapa para aproximar.

### Gestos e escala do mapa

Use os gestos a seguir na tela do conforto e conveniência para ajustar a escala do mapa e as opções de tela.

- Pince para aproximar ou afastar.
- Mova o mapa.
- Deslize com dois dedos para inclinar e alterar de 2D para 3D. Deslize para baixo com dois dedos para voltar para 2D.
- Gire o mapa.

Consulte *Como usar o Sistema* ⇨ 109.



## 126 Sistema de conforto e conveniência

### Mudo

Durante a orientação ativa, os alertas de áudio podem ser silenciados ao usar a navegação. Toque no ícone do alto-falante no lado direito da barra superior. Uma barra aparecerá no alto-falante para indicar que a orientação por voz está silenciada.

### Visualização da orientação ativa

Quando um destino é escolhido e uma sessão de navegação está ativa, o sistema de navegação entra na Visualização da orientação ativa (AGV).

### Orientação do mapa

Toque no ícone  no mapa para acessar as configurações de orientação do mapa. A orientação do mapa é Modo de indicação 3D por padrão.

As configurações disponíveis são:

- 3D apontando para cima (padrão): mapa 3D com o veículo apontando para cima. Neste modo, o ícone da localização atual ficará sempre para cima e o mapa girará ao redor dele.

- 2D apontando para cima: mapa 2D com o veículo apontando para cima. Neste modo, o ícone da localização atual ficará sempre para cima e o mapa girará ao redor dele.
- 2D com Norte para cima: mapa 2D com o Norte apontando para cima. Neste modo, o ícone da localização atual mudará se o veículo virar para a esquerda ou para a direita.

Toque no ícone para alterar o tipo de mapa. O ícone e a etiqueta também serão atualizados de acordo.

Dependendo do nível de zoom dos mapas 2D apontando para cima e 3D apontando para cima, o sistema pode alterar automaticamente pra o mapa 2D com Norte para cima.

Quando no AGV, toda a rota pode ser visualizada em 2D com Norte para cima tocando na barra de tráfego. O mapa afastará e reajustará para exibir a rota completa. O ícone Recenter (Recentralizar) aparecerá no centro da tela. Toque no ícone Recenter (Recentralizar) ou na barra de tráfego novamente para retornar à visualização anterior, tanto 2D quanto 3D.

### Ícone Recentralizar posição

Toque na seta Recenter Position (Recentralizar posição) na parte inferior da visualização do mapa para reiniciar o mapa para a localização atual.

### Orientação de faixa

O mapa exibirá a informação de faixa para a manobra seguinte se estiver disponível.

### Visualização de cruzamento

Quando um veículo estiver na rodovia e se aproximar da saída, uma imagem exibe a faixa em que o veículo deve permanecer para concluir a próxima manobra.

### Visualização de conversão rápida

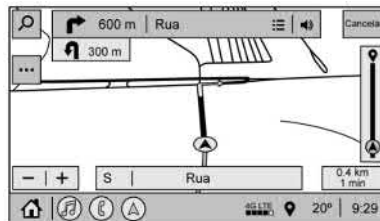

Quando o veículo está se aproximando de uma conversão com a próxima sendo logo a seguir, uma lista de conversões rápidas

aparece abaixo do indicador de conversão primário. Um alerta de áudio anunciará a conversão rápida.

#### Zoom automático

Ao se aproximar uma manobra, o mapa automaticamente aproximará para exibir tanto o ícone do veículo quanto a manobra iminente para dar uma melhor visualização da manobra. Quando a manobra for concluída, o sistema afastará para o nível de zoom anterior. Toque em  no mapa para acessar as Configurações, então toque em Map Configuration (Configuração do mapa) para acessar o Zoom automático. Este recurso pode ser ativado ou desativado.

#### Lista da rota

Toque na opção do menu ao lado do nome da rua da próxima conversão para exibir a lista da rota.

A lista da rota exibe as conversões e direções da localização atual até o destino final.

#### Editar a lista da rota

A Lista da rota pode ser editada escolhendo , que expande a lista para preencher a tela e entra no Modo editar. No Modo editar, um segmento de rota indesejado

pode ser removido da rota tocando em  ao lado do segmento. Um pop-up aparece para confirmar a remoção do segmento.

Quando o segmento de rota tiver sido removido, todos os segmentos são substituídos por um indicador de atividade enquanto a nova rota é recalculada. Quando o recálculo estiver concluído, o indicador de atividade é substituído pelos novos segmentos da rota.

#### Listas de saída da rodovia

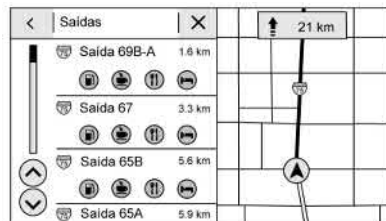

Toque no ícone saída da rodovia para abrir a Lista de saída. Este ícone exibe o nome da rua próxima à atual na parte de baixo da tela. O ícone só aparece quando estiver em uma rodovia com saídas definidas.

Ao viajar em estradas com saídas definidas, uma Lista de saídas pode estar disponível. A Lista de saídas exibe o número da saída,

a distância da posição atual do veículo até a saída e as paradas de conveniência que podem estar disponíveis, como combustível, café, comida e alojamento.

#### Next Maneuver Menu (Menu Próxima manobra)

Na Orientação ativa, a seta de próxima manobra, o nome da rua e a distância até a manobra são exibidos na Próxima manobra na parte de cima da tela, sobreposto ao mapa. O ETA, a distância até o destino e o indicador de tráfego são exibidos em um painel fixado à direita da tela.

#### Alerta de manobra para a próxima curva do sistema de navegação

Se o aplicativo Navegação não estiver aberto quando o próximo aviso de manobra for dado, ele será mostrado como um alerta na parte inferior da tela. Toque no alerta pra ir para a navegação principal ou toque em  para ignorar o alerta.

## 128 Sistema de conforto e conveniência

### Repetir Orientação de voz



Este símbolo indica a próxima orientação de manobra. Toque-o para repetir a última instrução de orientação falada.

### Alerta de incidente (se equipado)

Durante a orientação ativa, se o sistema determinar que há um incidente à frente, mas não há uma rota melhor, o sistema emitirá um som e exibirá uma Notificação rápida. Isto só será exibido uma vez por incidente.

### Relatórios de incidentes

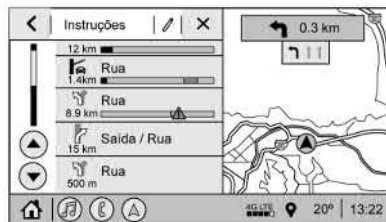

Ícones de relatório de incidentes, junto com dados de fluxo de tráfego, são exibidos no mapa durante a orientação ativa e inativa.

### Finalizar rota

Toque em X no canto superior direito para encerrar a orientação ativa e voltar à orientação inativa. Se a orientação ativa for cancelada antes de alcançar o destino, aparecerá uma opção pop-up para Continuar viagem.

### Continuar viagem

A viagem pode ser retomada se tiver sido cancelada tocando a opção pop-up Continuar viagem.

Se o sistema determinar que o destino foi alcançado, tanto por visualização de chegada exibido ou o destino passou, a opção Retomar viagem não aparecerá.

### Favoritos

Os favoritos de navegação podem conter contatos, endereços ou POIs que foram salvos pelo ícone de favoritos na visualização de detalhes.

### Acessar Favoritos

No aplicativo de Navegação, visualize a lista de Favoritos tocando em ☆ na barra de pesquisa na parte de cima da visualização do mapa de Navegação. Se a barra de pesquisa estiver fechada, toque em 🔍 e selecione ☆.

Para gerenciar os Favoritos, toque no botão ✎ em Favoritos.

### Como salvar os favoritos

Os Favoritos podem ser adicionados a partir de diversos aplicativos do sistema. Toque no ícone favoritos para salvar um conteúdo como favorito, se equipado.

### Renomear Favoritos de navegação

1. Toque no ícone Configurações na Página inicial e então, na aba Sistema.
2. Toque em Favoritos para acessar a opção Gerenciar favoritos.
3. Toque em ✎ em um favorito a partir da aba Navegação para renomear.
4. Toque em Salvar para armazenar o favorito renomeado.

## Recentes

Toque em  para acessar a lista de destinos recentes.

## Última localização de estacionamento

A última localização de estacionamento é a última localização em que o motor do veículo esteve desligado. Esta localização é exibida na primeira linha da lista Recentes. Toçar na última localização de estacionamento exibe a visualização de Detalhes do endereço para salvar o endereço ou dirigir até ele. A última localização de estacionamento pode ser excluída entrando na tela Editar. Quando a última localização de estacionamento é excluída, não aparece mais na lista Recentes, a não ser que o veículo seja ligado nesta localização novamente.

## Exibir ícones POI

Para ver as categorias de POI, toque em , e então em **Mostrar no mapa**. Até oito categorias de ícones podem ser selecionadas.

## Ícones de POI inteligente no mapa

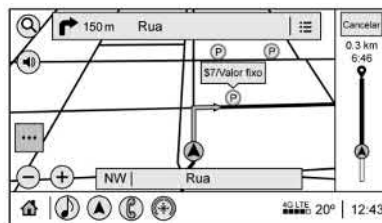

Os ícones de POI inteligente, como postos de combustível e estacionamentos aparecem baseado no horário, local, comportamento do motorista, condições da direção e condições do veículo.

Toque em um ícone de POI inteligente para abrir os detalhes correspondentes:

- Lado esquerdo: Nome e endereço do POI.
- Lado direito:  + ETE (Tempo estimado em rota.)

## Ícones inteligentes de posto de combustível

Os preços do posto de combustível são exibidos, se disponível, para os postos próximos quando o veículo estiver com pouco combustível.

## Ícones inteligentes de estacionamento

Ao chegar em um destino densamente populado e o sistema determinar que os estacionamentos podem ser limitados, o sistema tentará exibir destinos de estacionamento próximos com informação de preço, se disponível.

## Relatar um problema usando os detalhes do POI

Se equipado, na página de detalhes do POI, é possível relatar um problema se os dados não estiverem precisos ou se o endereço estiver incorreto. Toque em **Relatar um problema** na parte de baixo da tela para acessar a página de seleção de problema. Toque em um dos problemas predefinidos na página de seleção, e então toque em **Enviar**. O sistema enviará a informação para análise.

## Pesquisar

Toque em  na tela do conforto e conveniência para abrir a tela de pesquisa. Ele tem uma caixa de entrada de campo de pesquisa, atalhos de ícone de categorias rápidas, ícone recentes, ícone de favoritos e teclado.

## 130 Sistema de conforto e conveniência

### Preenchimento automático

Insira uma localização parcial na caixa de entrada do campo na tela de pesquisa. O preenchimento automático tentará completar o destino baseado no que foi inserido. Toque no item sugerido para pesquisar.

### Pesquisar em movimento sem presença de passageiro no banco dianteiro

A tela de pesquisa não permite alterações ou entrada de texto com o teclado quando o veículo está em movimento. Como resultado, aparece uma tela mostrando três linhas das categorias mais frequentemente usadas. Tocar no caixa de pesquisa ativará o reconhecimento de voz.

### Pesquisar em movimento com presença de passageiro no banco dianteiro

Se o sistema detectar que o passageiro do banco dianteiro está presente e os cintos de segurança dele e do motorista estão afivelados, tocar em  exibirá uma mensagem de alerta que permite que o passageiro pesquise um destino como se o veículo estivesse parado.

### Sistema de Posicionamento Global (GPS)

A posição do veículo é determinada usando sinais de satélite, vários sinais do veículo e dados do mapa.

Em certos momentos, outras interferências, como a condição do satélite, a configuração da estrada, a condição do veículo e / ou outras circunstâncias, poderão afetar a capacidade do sistema de navegação determinar a posição precisa do veículo.

O GPS mostra a posição atual do veículo usando sinais enviados pelos satélites de GPS. Quando o veículo não estiver recebendo sinais dos satélites, um símbolo será exibido na tela do mapa. Consulte *Visão geral de símbolos* ⇨ 123.

Este sistema poderá não estar disponível ou poderá ocorrer interferência se alguma das condições a seguir for verdadeira:

- Sinais obstruídos por prédios altos, árvores, grandes caminhões ou um túnel.
- Satélites sofrendo manutenção ou melhorias.

Para obter mais informações se o GPS não estiver funcionando adequadamente, consulte *Problemas com a orientação de rota* ⇨ 131 e

*Serviço para o sistema de navegação* ⇨ 131.

### Posicionamento do veículo

Em alguns momentos, a posição do veículo no mapa poderá ser imprecisa devido a um ou mais dos seguintes motivos:

- O sistema rodoviário mudou.
- O veículo está trafegando em superfícies de estradas escorregadias, como areia, cascalho ou neve.
- O veículo está trafegando em estradas com ventos ou longas estradas retas.
- O veículo está se aproximando de um prédio alto ou um veículo grande.
- Ruas correm em paralelo a uma autoestrada.
- O veículo foi transportado por um guincho ou balsa.
- A calibragem da posição atual está definida incorretamente.
- O veículo está trafegando em alta velocidade.

- O veículo mudou de direção mais de uma vez ou está em uma via circular de estacionamento.
- O veículo está entrando e / ou saindo de um estacionamento, garagem ou terreno com um teto.
- O sinal do GPS não está sendo recebido.
- Um bagageiro de teto está instalado no veículo.
- Correntes para pneus foram instaladas.
- Os pneus foram substituídos ou estão gastos.
- A pressão dos pneus está incorreta.
- Este é o primeiro uso da navegação depois que os dados do mapa foram atualizados.
- A bateria de 12 volts foi desconectada por vários dias.
- O veículo está em meio a trânsito pesado, sendo conduzido a baixa velocidade, parando e reiniciando o movimento repetidamente.

### **Problemas com a orientação de rota**

A orientação de rota inadequada pode ocorrer sob uma ou mais das seguintes condições:

- Uma curva não foi feita na rua indicada.
- A orientação de rota poderá não estar disponível ao usar novo roteamento automático para a próxima curva à direita ou à esquerda.
- A rota pode não ter sido alterada ao usar nova rota automática.
- Não há orientação de rota ao mudar de direção em uma interseção.
- Nomes plurais de lugares poderão ser ocasionalmente anunciados.
- Poderá levar um longo período para operar uma nova rota automática durante condução em alta velocidade.
- A nova rota automática poderá exibir uma rota retornando ao local definido ao ir para um destino sem passar por um local definido.
- A rota proíbe a entrada de um veículo devido a uma regulamentação de horário, temporada ou qualquer outra que possa ser dada.
- Algumas rotas poderão não ser pesquisadas.

- A rota ao destino poderá não ser exibida se houver novas ruas, se as ruas tiverem mudado recentemente ou se certas ruas não estiverem listadas nos dados do mapa. Consulte *Mapas* ⇨ 123.

Para recalibrar a posição do veículo no mapa, estacione com o veículo em funcionamento por dois a cinco minutos, até que a posição seja atualizada. Verifique se o veículo está estacionado em um local seguro e se tem uma vista clara do céu, longe de grandes obstruções.

### **Serviço para o sistema de navegação**

Se o sistema de navegação precisar de reparos e as etapas aqui listadas tiverem sido seguidas, mas ainda houver problemas, consulte sua concessionária.

### **Atualizações dos dados de mapa**

Os dados de mapa no veículo são as informações mais atualizadas que estavam disponíveis quando o veículo foi fabricado.

Em caso de dúvidas sobre a operação do sistema de navegação ou o processo de atualização, consulte sua concessionária.

## 132 Sistema de conforto e conveniência

### Explicações sobre a cobertura do banco de dados

Áreas de cobertura variam com relação ao nível de detalhe do mapa disponível para qualquer área determinada. Algumas áreas apresentam níveis de detalhe maiores do que outras. Se isto ocorrer, não significa que há um problema com o sistema. À medida que os dados de mapa são atualizados, mais detalhes poderão ficar disponíveis para áreas que anteriormente tinham detalhamento limitado. Consulte *Atualizações dos dados de mapa* ⇨ 131.

### Reconhecimento de voz

Se equipado, o reconhecimento de voz permite a operação viva-voz em aplicativos de navegação, áudio e dispositivo móvel. Esse recurso pode ser iniciado pressionando  $\text{Ⓜ}$  no volante ou tocando em  $\text{Ⓜ}$  na tela do conforto e conveniência com o aplicativo de navegação.

Se o Sistema de conforto e conveniência não estiver equipado com o reconhecimento de voz, ele iniciará um reconhecimento de voz a partir do dispositivo Bluetooth conectado.

No entanto, nem todos os recursos nessas áreas são compatíveis com comandos de voz. Geralmente, somente tarefas complexas que exigem diversas interações manuais para conclusão são compatíveis com comandos de voz.

Por exemplo, tarefas que precisam de mais de um ou dois toques, como uma música ou um artista para reproduzir a partir de um dispositivo de mídia, seriam compatíveis com comandos de voz. Outras tarefas, como ajustar o volume ou buscar para cima ou para baixo, são recursos de áudio facilmente executáveis tocando uma ou duas opções, e não são suportados por comandos de voz.

Em geral existem formas flexíveis de enunciar comandos para executar tarefas.

Tente iniciar um comando direto, como "instruções para o endereço <número, rua, cidade, país>." Outro exemplo de comando de entrada direta de destino é "instruções para o Ponto de interesse em <hotel>." Se estes comandos não funcionarem, tente dizer "Leve-me ao Ponto de interesse" ou "Buscar endereço" e o sistema o guiará fazendo mais perguntas.

### Uso do reconhecimento de voz

O reconhecimento de voz fica disponível depois que o sistema é inicializado. Ele inicia quando a ignição é ligada. A inicialização pode levar alguns instantes.

1. Pressione  $\text{Ⓜ}$  nos controles do volante para ativar o reconhecimento de voz.
2. O sistema de áudio silencia e o sistema reproduz o alerta.
3. Fale claramente um dos comandos descritos nesta seção.

O aviso do sistema de reconhecimento de voz pode ser interrompido enquanto estiver sendo reproduzido, basta pressionar  $\text{Ⓜ}$  novamente.

Por exemplo, se a solicitação demorar a ser encerrada, para pronunciar o comando sem aguardar a conclusão da solicitação, pressione  $\text{Ⓜ}$  novamente.

Assim que o reconhecimento de voz for iniciado, a Tela do conforto e conveniência exibe as seleções e conteúdo visual do diálogo. Essas telas podem ser ligadas ou desligadas no Modo tutorial em *Configurações* ⇨ 144.

Há três modos de solicitação de voz suportados:

- Alertas verbais informativos: Este tipo de alerta fornecerá mais informações sobre as ações suportadas.
- Solicitações curtas: Este tipo de alerta fornecerá instruções simples sobre o que pode ser dito.
- Alertas informativos automáticos: Este tipo de alerta é reproduzido durante as primeiras seções de voz, e então alterna automaticamente para o alerta curto depois que você ganhar experiência usando o sistema.

Se um comando não for falado, o sistema de reconhecimento de voz enuncia um aviso de ajuda.

#### **Avisos e tela do conforto e conveniência**

Enquanto uma sessão de reconhecimento de voz está ativa, poderá haver opções correspondentes sendo exibidas na tela. É possível fazer uma seleção manualmente tocando na opção ou falando o número da opção a ser selecionada. A interação manual na sessão de reconhecimento de voz é possível. A interação durante uma sessão de voz pode ser concluída inteiramente usando comandos de voz, enquanto alguns comandos manuais podem agilizar uma tarefa. Se for feita uma seleção usando um controle manual, a caixa de diálogo do

reconhecimento de voz progredirá da mesma forma se a seleção fosse feita usando um comando de voz. Quando o sistema concluir a tarefa ou a sessão for encerrada, a caixa de diálogo de reconhecimento de voz é interrompida.

Um exemplo desse tipo de intervenção manual é tocar em um dado de uma lista de números exibida em vez de falar o número associado ao dado desejado.

#### **Para cancelar o reconhecimento de voz**

- Toque ou diga "Cancelar" ou "Sair" para encerrar a sessão de reconhecimento de voz e exibir a tela onde o reconhecimento de voz foi iniciado.
- Pressione  nos controles do volante para encerrar a sessão de reconhecimento de voz e exibir a tela onde o reconhecimento de voz foi iniciado.

#### **Comandos de linguagem naturais**

A maioria dos idiomas não é compatível com comandos de idiomas naturais na forma de frases. Para esses idiomas, use comandos diretos, como exemplos mostrados no visor.

#### **Dicas úteis para falar comandos**

O reconhecimento de voz pode entender comandos que sejam enunciados naturalmente na forma de frases, ou comandos diretos que enunciem a aplicação e a tarefa.

Para obter os melhores resultados:

- Ouça o alerta antes de falar um comando ou resposta.
- Diga o comando naturalmente, não muito rápido nem muito lento.
- Use comandos diretos sem muitas palavras extras. Por exemplo, "Ligar para <nome> no trabalho", "Reproduzir" seguido pelo nome do artista ou nome da música, ou "Sintonizar" seguido pelo número da estação de rádio.
- Os destinos de navegação podem ser feitos em um único comando usando palavras chave. Alguns exemplos são: "Quero direções para um endereço", "Preciso encontrar um Ponto de interesse ou (POI)" ou "Procurar contato".  
O sistema responde pedindo mais detalhes. Para outros POIs, diga o nome de uma categoria, como "Restaurantes," "Shopping centers" ou "Hospitais."



## 134 Sistema de conforto e conveniência

- A navegação para um destino fora do país atual exige mais de um comando. O primeiro comando é informar ao sistema onde vai ocorrer a navegação, como um Endereço, Cruzamento, POI ou Contato. Se for selecionado Endereço ou Cruzamento, o segundo comando é dizer "Alterar país". Quando o sistema responder, fale o país antes de dizer o resto do endereço e / ou cruzamento. Se for pedido um POI, diga "Alterar local", e então "Alterar país".

Comandos diretos podem ser entendidos mais claramente pelo sistema. Um exemplo de comando direto seria "Call <number> (Ligar para número)." Exemplos desses comandos diretos são exibidos na maioria das telas enquanto uma sessão de voz está ativa. Se "Telefone" ou "Phone Commands (Comandos do telefone)" for falado, o sistema entende que uma chamada telefônica está sendo solicitada e responde com perguntas até que detalhes suficientes sejam obtidos para fazer uma chamada.

Se um número de telefone celular tiver sido salvo com um nome e um lugar, o comando direto deverá incluir ambos, por exemplo "Chamar trabalho de <nome>."

### Uso do reconhecimento de voz para opções de lista

Quando uma lista é exibida, um aviso de voz solicita a confirmação ou a seleção de uma opção dessa lista.

Quando a tela contém uma lista, pode haver opções disponíveis, mas que não estejam exibidas. A lista em uma lista de reconhecimento de voz funciona da mesma maneira que a lista de outras telas. A função de rolar ou passar pode ser usada para ajudar a exibir outras entradas da lista.

Rolar manualmente ou trocar a página da lista em uma tela durante uma sessão de reconhecimento de voz suspende o evento de reconhecimento de voz atual e reproduz o alerta "Selecione manualmente ou toque no ícone Voltar na tela do sistema de conforto e conveniência para tentar novamente".

Se a seleção manual levar mais de 15 segundos, a sessão termina e avisa que esgotou o tempo limite. A tela retornará para onde o reconhecimento de voz foi iniciado.

### O comando Voltar

Fale "Back" ou toque no ícone de Voltar da tela do Conforto e conveniência para acessar a tela anterior.

Se estiver no reconhecimento de voz e "Voltar" for dito até a tela inicial, e "Voltar" for dito mais uma vez, a sessão de reconhecimento de voz será cancelada.

### Ajuda

Diga "Ajuda" em alguma tela de reconhecimento de voz e o alerta de ajuda da tela é exibido.

Tocando em  enquanto o aviso de ajuda está sendo exibido parará o aviso. Fazer isso interrompe o aviso de ajuda para que um comando de voz possa ser usado.

### Reconhecimento de voz para o rádio

Se estiver navegando nas buscas de áudio quando tocar em voz, os comandos de reconhecimento de voz para AM e FM estarão disponíveis.

**"Mudar para AM"** : Mudar faixas para AM e sintonizar na última estação de rádio AM.

**"Mudar para FM"** : Mudar faixas para FM e sintonizar na última estação de rádio FM.

**“Tune to <AM frequency> AM (Sintonizar <frequência AM> AM)”** : Sintonizar na estação de rádio cuja frequência seja identificada no comando (como “nine fifty (noventa e cinco)”).

**“Tune to (Sintonizar) <frequência FM> FM”** : Sintonizar na estação de rádio cuja frequência seja identificada no comando (como “cento e um ponto zero”).

### **Reconhecimento de voz para áudio do Minha Mídia**

Os comandos de reconhecimento de voz disponíveis para [pesquisa] no Minha Mídia são:

**“Reproduzir artista”** : Inicia um diálogo para inserir um nome de artista específico.

**“Reproduzir artista <nome do artista>”** : Começa a reprodução de um artista específico.

**“Reproduzir álbum”** : Inicia um diálogo para inserir um nome de álbum específico.

**“Reproduzir álbum <nome do álbum>”** : Começa a reprodução de um álbum específico.

**“Reproduzir música”** : Inicia um diálogo para inserir um nome de música específico.

**“Reproduzir música <nome da música>”** : Começa a reprodução de uma música específica, se disponível.

**“Reproduzir gênero”** : Inicia um diálogo para inserir um gênero específico.

**“Reproduzir gênero <nome do gênero>”** : Começa a reprodução de um gênero específico.

**“Play Playlist (Reproduzir lista de reprodução)”** : Inicia um diálogo para inserir um nome de lista de reprodução específico.

**“Play Playlist (Reproduzir lista de reprodução) <nome da lista de reprodução>”** : Começa a reprodução de uma lista de reprodução específica.

**“Play (Reproduzir) <nome do dispositivo>”** : Reproduz a música de um dispositivo específico identificado pelo nome. O nome do dispositivo é o nome exibido quando o dispositivo é selecionado pela primeira vez como fonte de áudio.

**“Reproduzir capítulo”** : Inicia um diálogo para inserir um nome específico.

**“Reproduzir capítulo <nome do capítulo>”** : Começa a reprodução de um capítulo específico.

**“Reproduzir audiolivro”** : Inicia um diálogo para inserir um audiolivro específico.

**“Reproduzir audiolivro <nome do audiolivro>”** : Começa a reprodução de um audiolivro específico.

**“Play (Reproduzir) Episódio”** : Inicia um diálogo para inserir um nome específico.

**“Reproduzir episódio <nome do episódio>”** : Começa a reprodução de um episódio específico.

**“Reproduzir podcast”** : Inicia um diálogo para inserir um podcast específico.

**“Reproduzir podcast <nome do podcast>”** : Começa a reprodução de um podcast específico.

**“My Media (Minha mídia)”** : Inicia um diálogo para inserir o conteúdo de mídia desejado.

### **Como lidar com grande quantidade de conteúdo de mídia**

Espera-se que o veículo receba grandes quantidades de conteúdo de mídia. Pode ser necessário lidar com grandes quantidades de conteúdo de mídia de forma diferente de quantidades menores de mídia. O sistema pode limitar as opções de reconhecimento

## 136 Sistema de conforto e conveniência

de voz não permitindo a seleção de arquivos por voz no nível mais alto se o número de arquivos exceder o limite máximo.

Muda para comandos de voz devido aos limites de conteúdo de mídia serem:

- Arquivos incluindo outros arquivos individuais de todos os tipos de mídia, como músicas, capítulos de audiolivro, episódios de podcast e vídeos.
- Pastas de tipo de álbum incluindo tipos como álbuns e audiolivros.

Não há restrições se o número de arquivos e álbuns for inferior a 12.000. Quando o número de arquivos conectados ao sistema estiver entre 12.000 e 24.000, o conteúdo não poderá ser acessado diretamente com um comando como "Play (Reproduzir) <nome da música>."

A restrição ocorre porque o comando "Reproduzir música" deve ser falado primeiramente; o sistema em seguida irá perguntar o nome da música. O comando de resposta seria dizer o nome da música a ser reproduzida.

Existem limites semelhantes para conteúdo de álbum. Se houver mais de 12.000 álbuns, porém menos de 24.000, o conteúdo não poderá ser acessado diretamente com um

comando, como "Play (Reproduzir)<nome do álbum>." O comando "Reproduzir álbum" deve ser falado primeiramente; o sistema em seguida perguntará o nome do álbum. A resposta seria dizer o nome do álbum a ser reproduzido.

Quando o número de arquivos exceder cerca de 24.000, não haverá suporte para acessar as músicas diretamente por comando de voz. Ainda haverá acesso ao conteúdo de mídia usando comandos para listas de reprodução, artistas e gêneros.

Os comandos de acesso para listas de reprodução e gêneros não são permitidos depois que o número desse tipo de mídia exceder 12.000.

O sistema apresentará uma resposta na primeira vez que o reconhecimento de voz for iniciado se tiver ficado evidente que algum desses limites foi alcançado durante um processo de inicialização de dispositivo.

O desempenho do reconhecimento de voz diminuirá um pouco baseado em muitos fatores ao adicionar grande quantidade de dados para ser reconhecida. Nesse caso, acessar músicas por meio de listas de reprodução ou nome do artista pode funcionar melhor.

### Reconhecimento de voz para navegação (se equipado)

**"Navegação"** : Inicia um diálogo para inserir uma informação de destino específica.

**"Comandos Navegação"** : Inicia um diálogo para inserir uma informação de destino específica.

**"Endereço"** : Inicie um diálogo para inserir um endereço de destino específico, que inclua o endereço inteiro consistindo em número da casa, nome da rua, cidade e país.

**"Ponto de interesse"** : Inicia um diálogo para inserir uma categoria de Ponto de interesse de destino ou nome de marca importante.

O nome deve ser falado com precisão. Apelidos ou nomes curtos das empresas provavelmente não serão encontrados. Empresas menos conhecidas podem precisar ser localizadas por categoria, como fast food, hotéis ou bancos.

**"Navigate to Contact (Navegar para um contato)"** : Inicia um diálogo para inserir um nome de contato de destino específico.

**"Cancelar rota"** : Encerrar orientação de rota.

"Leve-me para casa" : Cria uma rota para um local armazenado como casa.

### Reconhecimento de voz para o telefone

"Chamar <nome do contato>" : Inicie uma chamada para um contato armazenado. O comando pode incluir a localização se o contato tiver números de localização armazenados.

"Chamar <contato> em casa", "no trabalho", "no celular" ou "em outro" : Inicia uma chamada para um contato e local armazenados em casa, no trabalho, no celular ou em outro telefone.

"Chamar <número de celular>" : Inicie uma chamada para um número de celular de sete dígitos, dez dígitos ou números de emergência de três dígitos.

"Emparelhar Telefone" : Inicia o processo de pareamento Bluetooth. Siga as instruções na tela do conforto e conveniência.

"Rediscar" : Inicia uma chamada para o último número discado.

"Switch Phone (Trocar de telefone)" : Selecione um telefone celular conectado diferente para chamadas realizadas.

"Teclado de voz" : Inicia um diálogo para inserir números especiais, como números internacionais. Os números podem ser inseridos em grupos de dígitos, com cada grupo de dígitos sendo repetido de volta pelo sistema. Se o grupo de dígitos não estiver correto, o comando "Excluir" removerá o último grupo de dígitos e deixará que sejam reinseridos. Depois que o número inteiro tiver sido inserido, o comando "Chamar" começará a discar o número.

### Reconhecimento de voz do assistente do telefone

Mantenha pressionado  nos controles do volante para passar por e iniciar o assistente do telefone Google ou o Siri.

Para o rádio baixo, seja conectado por Bluetooth ou projeção do telefone, o único reconhecimento de voz disponível é o Siri (iPhone) ou o Google Assistente (Android).

## Telefone

### Bluetooth (Visão geral)

O sistema compatível com Bluetooth pode interagir com dispositivos móveis, permitindo:

- Fazer e receber chamadas no modo "hands-free".
- Compartilhar a agenda ou lista de contatos do dispositivo com o veículo.

Para minimizar a distração do motorista, antes de dirigir e com o veículo estacionado:

- Familiarize-se com os recursos do dispositivo móvel. Organize a agenda e as listas de contatos com clareza e exclua entradas duplicadas ou que são usadas raramente. Se possível, programe a discagem rápida ou outros atalhos.
- Revise os controles e o funcionamento do sistema de Conforto e conveniência.
- Pareie o dispositivo móvel com o veículo. O sistema pode não funcionar com todos os dispositivos móveis. Consulte "Pareamento" adiante nesta seção.

Veículos equipados com sistema Bluetooth podem usar um dispositivo móvel com capacidade Bluetooth com um perfil viva-voz para fazer e receber chamadas. O sistema de Conforto e conveniência e o reconhecimento de voz são usados para controlar o sistema. O sistema pode ser usado enquanto a ignição estiver ligada ou em ACC / ACCESSORY. O alcance do sistema Bluetooth pode ser de até 9,1 m (30 pés). Nem todos os dispositivos móveis suportam

## 138 Sistema de conforto e conveniência

todas as funções e nem todos os dispositivos móveis funcionam com o sistema Bluetooth. Consulte [my.chevrolet.com](http://my.chevrolet.com) para obter mais informações obre dispositivos móveis compatíveis.

### Controles

Use os controles da console central e do volante para operar o sistema Bluetooth.

### Controles do Volante

 : Pressione para atender ligações e iniciar o reconhecimento de voz com seu dispositivo móvel Bluetooth conectado.

 : Pressione para encerrar uma chamada, rejeitar uma chamada ou cancelar uma operação. Pressione para silenciar ou cancelar o silenciamento do sistema de conforto e conveniência quando não estiver em uma chamada.

### Controles do sistema de conforto e conveniência

Para informações sobre como navegar pelo sistema de menus usando os controles do sistema de Conforto e conveniência, consulte *Como usar o Sistema* ⇨ 109.

### Sistema de áudio

Ao usar o sistema do dispositivo móvel Bluetooth, o som é emitido nos alto-falantes do sistema de áudio dianteiro do veículo e substitui o sistema de áudio. O nível de volume durante uma chamada do dispositivo móvel pode ser ajustada pressionando os controles do volante ou o controle de volume do console central. O nível do volume ajustado permanece na memória para chamadas posteriores. O volume não pode ser abaixado além de um determinado nível.

### Bluetooth (Como fazer o pareamento e usar um telefone)

#### Pareamento

Um dispositivo móvel compatível com Bluetooth deve estar emparelhado com o sistema Bluetooth e, a seguir, conectado ao veículo antes que possa ser usado. Consulte o guia do usuário do fabricante do dispositivo móvel para ver as funções de Bluetooth antes de emparelhar o dispositivo.

### Informações de emparelhamento

- Se não houver dispositivo móvel conectado, a página principal do telefone na tela do sistema de conforto e conveniência exibirá a opção Conectar telefone. Toque nesta opção para conectar. Outra forma de conectar é tocar na aba Telefones na parte superior direita da tela e então em Adicionar telefone.
- Um smartphone Bluetooth compatível com música pode ser emparelhado com um veículo como smartphone e como reprodutor de música ao mesmo tempo.
- Até 10 dispositivos podem ser emparelhados com o sistema Bluetooth.
- O processo de emparelhamento é desativado quando o veículo está em movimento.
- O emparelhamento só precisa ser concluído uma vez, a não ser que tenham sido feitas alterações nas informações de emparelhamento ou se o celular for excluído do sistema.
- Se diversos telefones celulares emparelhados estiverem ao alcance do sistema, ele conectará ao telefone pareado que estiver definido como Primeiro a se conectar. Se não houver telefone celular definido como Primeiro

a se conectar, ele se vinculará ao telefone que foi usado por último. Para vincular a um telefone celular emparelhado diferente, consulte "Como vincular um telefone diferente" adiante nesta seção.

#### Como emparelhar um telefone

1. Certifique-se de que o Bluetooth esteja ativado no telefone celular antes de começar o processo de pareamento.
2. Toque no ícone Telefone na Página inicial ou no ícone do telefone na barra de atalho na parte inferior da tela.
3. Toque em Telefones na parte superior da tela do sistema de conforto e conveniência. Também há a opção Telefones conectados no meio da tela Telefone que é um atalho para o menu Lista de telefones.
4. Toque em Adicionar telefone.
5. Selecione o nome do veículo exibido na tela do sistema de conforto e conveniência a partir da lista de Configurações Bluetooth do telefone.
6. Siga as instruções no telefone celular para confirmar o código de seis dígitos exibido na tela do sistema de conforto e conveniência e toque em Parear. O código no telefone celular e na tela do

sistema de conforto e conveniência deverão ser confirmados para fazer o pareamento.

7. Inicie o processo de emparelhamento no celular que será emparelhado com o veículo. Consulte o guia do usuário do fabricante do telefone celular para obter informações sobre este processo. Quando o telefone celular estiver pareado, ele aparecerá em Conectado.
8. Se o nome do veículo não aparecer no seu telefone celular, há algumas formas de iniciar o processo de pareamento:
  - Desligue o celular e ligue novamente.
  - Volte para o começo dos menus Telefone na tela do sistema de conforto e conveniência e reinicie o processo de pareamento.
  - Reinicie o telefone celular, mas este passo deve ser feito como último recurso.
9. Se o telefone celular solicitar que aceite a conexão ou que permita o download da agenda telefônica, toque em Sempre aceitar e permitir. A agenda telefônica poderá não estar disponível se não for aceite.
10. Repita as etapas 1 a 8 para emparelhar telefones celulares adicionais.

#### Telefones celulares Primeiro a se conectar pareados

Se diversos telefones celulares emparelhados estiverem ao alcance do sistema, ele conectará ao telefone pareado que estiver definido como Primeiro a se conectar. Para ativar um telefone celular pareado como Primeiro a se conectar:

1. Certifique-se de que o telefone celular esteja ligado.
2. Toque em Configurações, depois em Sistema.
3. Toque em Telefones para acessar todos os telefones celulares e dispositivos móveis pareados e conectados.
4. Toque no ícone de informações à direita do telefone celular para abrir o menu de configurações do telefone.
5. Toque na opção Primeiro a se conectar para ativar a configuração para aquele dispositivo.

Telefones celulares e dispositivos móveis podem ser adicionados, removidos, conectados e desconectados. Um sub-menu aparecerá sempre que uma solicitação for feita para adicionar ou gerenciar telefones celulares e dispositivos móveis.

## 140 Sistema de conforto e conveniência

### Telefone secundário

Um telefone celular pode ser ativado como Telefone secundário tocando no ícone de informações à direita do nome do telefone celular pareado para abrir o menu de configurações do telefone. Se um telefone celular estiver ativado como Telefone secundário, ele pode conectar ao mesmo tempo que outro dispositivo móvel Bluetooth. Fazendo isso, o Telefone secundário será etiquetado como Chamadas recebidas. Isto significa que o dispositivo móvel só pode receber chamadas. A agenda de endereços de um telefone secundário não estará disponível e as chamadas realizadas por viva-voz não podem ser feitas usando este telefone.

Se necessário, toque no telefone secundário na lista de Telefones para levá-lo para a função de Chamar e receber. Esta função possibilita fazer chamadas das listas de Contatos e Recentes.

### Como listar todos os telefones pareados e conectados

1. Toque no ícone Telefone na Página inicial ou no ícone do telefone na barra de atalho na parte inferior da tela.
2. Toque em Telefones.

### Desconexão de um telefone conectado

1. Toque no ícone Telefone na Página inicial.
2. Toque em Telefones.
3. Toque no ícone Informações ao lado do telefone celular ou dispositivo móvel conectado para exibir a tela de informações do dispositivo móvel ou celular.
4. Toque em Desconectar.

### Como excluir um telefone emparelhado

1. Toque no ícone Telefone na Página inicial ou no ícone do telefone na barra de atalho na parte inferior da tela.
2. Toque em Telefones.
3. Toque no ícone Informações ao lado do telefone celular conectado para exibir a tela de informações do dispositivo móvel ou celular.
4. Toque em Esquecer dispositivo.

### Como vincular um telefone diferente

Para vincular a outro telefone celular, o novo telefone celular deve estar no veículo e emparelhado com o sistema Bluetooth.

1. Toque no ícone Telefone na Página inicial ou no ícone do telefone na barra de atalho na parte inferior da tela.
2. Toque em Telefones.
3. Toque no o novo telefone celular ao qual vincular na lista de telefones não conectados. Consulte "Telefones celulares Primeiro a se conectar pareados" e "Telefone secundário" anteriormente nesta seção.

### Alternância entre os modos Telefone e Viva-voz

Para alternar entre modo aparelho ou viva-voz:

- Enquanto a chamada ativa estiver em viva-voz, toque na opção Telefone da tela para alternar para o modo telefone.  
O ícone Mudo não está disponível nem funcional enquanto o modo aparelho estiver ativo.
- Enquanto a chamada ativa estiver em Telefone, toque na opção Telefone para alternar para o modo Viva-voz.

### Como fazer uma chamada usando Contatos e Chamadas recentes

É possível fazer chamadas pelo sistema Bluetooth usando informações de contato do celular pessoal para todos os telefones celulares compatíveis com o recurso Agenda. Familiarize-se com as configurações e a operação do telefone celular. Verifique se o celular é compatível com esse recurso.

O menu Contatos acessa a agenda armazenada no celular.

O menu Recentes acessa a lista de chamadas recentes do seu celular.

Para fazer uma chamada usando o menu Contatos:

1. Toque no ícone Telefone na Página inicial.
2. Toque em Contatos.
3. A lista Contatos pode ser acessada usando o primeiro caractere. Toque em A-Z na tela do sistema de conforto e conveniência para rolar pela lista de nomes.  
Toque no nome a chamar.
4. Toque no contato desejado a chamar.

Para fazer uma chamada usando o menu Recentes:

1. Toque em Telefone na Página inicial.
2. Toque em Recentes.
3. Toque no nome ou número para o qual ligar.

### Como fazer uma chamada usando o teclado

Para fazer uma chamada discando os números:

1. Toque no ícone Telefone na Página inicial.
2. Toque em Teclado e insira um número de telefone.
3. Toque em  na tela do sistema de conforto e conveniência para começar a chamar um número.

### Busca de contatos usando o teclado

Para buscar contatos usando o teclado:

1. Toque no ícone Telefone na Página inicial.
2. Toque em Teclado e insira números de telefone ou nomes parciais usando os dígitos no teclado para pesquisar.

Os resultados aparecerão no lado direito da tela. Toque em um para fazer uma chamada.

### Aceitando ou recusando uma chamada

Quando uma chamada é recebida, o sistema de Conforto e conveniência é silenciado e um bip de toque é ouvido no veículo.

#### Como atender uma chamada

Há duas maneiras de aceitar uma chamada:

- Pressione  nos controles do volante de direção.
- Toque em Atender no visor de Conforto e conveniência.

#### Para recusar uma chamada

Há duas maneiras de recusar uma chamada:

- Pressione  nos controles do volante.
- Toque em Recusar no visor de Conforto e conveniência.

### Chamada em espera

A chamada em espera deve ser suportada no telefone celular Bluetooth e ativada por uma prestadora de serviço de rede sem fio para que funcione.



## 142 Sistema de conforto e conveniência

### Como atender uma chamada

Pressione  para atender, e então toque em Alternar na tela do sistema de conforto e conveniência.

### Para recusar uma chamada

Pressione  para recusar, e então toque em Ignorar na tela do sistema de conforto e conveniência.

### Para alternar entre chamadas (somente chamadas em espera)

Para alternar entre chamadas, toque em Telefone na Página inicial para exibir o Modo de exibição de chamadas. Enquanto estiver no Modo de exibição de chamadas, toque nas informações da chamada relativas à chamada em espera, para trocar de chamada.



### Chamada com três participantes

A chamada com três participantes deve ser suportada no telefone celular Bluetooth e ativada por uma prestadora de serviço de rede sem fio para que funcione.

Para iniciar uma chamada com três participantes durante a chamada atual:

1. No Modo de exibição de chamadas, toque em Adic. cham. para adicionar outra chamada.
2. Inicia a segunda chamada selecionando em Recentes, Contatos ou Teclado.
3. Quando a segunda chamada estiver ativa, toque no ícone Conferência para inserir três participantes em conferência na chamada.

### Como encerrar uma chamada

- Pressione  nos controles do volante.
- Toque em  na tela do sistema de conforto e conveniência, junto a uma chamada, para encerrar apenas essa chamada.

### Tons Dual Tone Multi-Frequency (DTMF)

O sistema Bluetooth do veículo pode enviar números durante uma chamada. Isso é usado ao ligar para um sistema de telefone acionado por menu. Use o teclado para inserir um número.

### Apple CarPlay e Android Auto

Se equipado, o recurso Android Auto e / ou o Apple CarPlay pode estar disponível por meio de um smartphone compatível. Se disponível, os ícones Android Auto

e Apple CarPlay mudarão de cinza para colorido na Página inicial do visor do sistema de conforto e conveniência.

Para usar o Android Auto e / ou o Apple CarPlay:

### Para projeção de um telefone conectado

1. Baixe o aplicativo Android Auto para o smartphone na loja Google Play. Não há aplicativo exigido para o Apple CarPlay.
2. Conecte seu telefone Android ou iPhone Apple usando o cabo USB do telefone fornecido de fábrica, conectando a uma porta de dados USB. Para um melhor desempenho, recomendamos usar o cabo USB fornecidos pela fábrica, que deverá ser substituído após sofrer um desgaste significativo para que a qualidade da conexão seja mantida. Cabos de reposição ou de terceiros podem não funcionar.
3. Quando o telefone é conectado pela primeira vez para ativar o Apple CarPlay ou o Android Auto, aceite os termos e condições tanto no Sistema de conforto e conveniência como no telefone.
4. Siga as instruções no telefone.

Os ícones Android Auto e Apple CarPlay na Página inicial acenderão dependendo do smartphone. O Android Auto e / ou o Apple CarPlay pode ser iniciado automaticamente quando o USB for conectado. Se isso não ocorrer, toque no ícone Android Auto ou Apple CarPlay na Página inicial para iniciar.

Pressione  na console central para voltar à Página inicial.

#### Para projeção de telefone sem fio (se equipado)

1. Baixe o aplicativo Android Auto para o smartphone na loja Google Play. Não há aplicativo exigido para o Apple CarPlay.
2. Para a primeira conexão, existem duas maneiras de configurar a projeção sem fio:
  - Conecte seu telefone Android ou iPhone Apple usando o cabo USB do telefone fornecido de fábrica, conectando a uma porta de dados USB. Para um melhor desempenho, recomendamos usar o cabo USB fornecidos pela fábrica, que deverá ser substituído após sofrer um desgaste significativo para que

a qualidade da conexão seja mantida. Cabos de reposição ou de terceiros podem não funcionar.

- Conexão do telefone por Bluetooth. Consulte *Bluetooth (Visão geral)* ⇨ 137 ou *Bluetooth (Como fazer o pareamento e usar um telefone)* ⇨ 138.
3. Certifique-se de que o WiFi está ativado no telefone para que a projeção sem fio funcione.
  4. Quando o telefone é conectado pela primeira vez para ativar o Apple CarPlay ou o Android Auto, concorde com os termos e condições tanto no Sistema de conforto e conveniência como no telefone.
  5. Siga as instruções no telefone.

Os ícones Android Auto e Apple CarPlay na Página inicial acenderão dependendo do smartphone. O Android Auto e / ou o Apple CarPlay pode ser iniciado automaticamente mediante conexão sem fio. Se isso não ocorrer, toque no ícone Android Auto ou Apple CarPlay na Página inicial para iniciar.

Para desconectar a projeção sem fio de telefones:

1. Selecione Setting (Configuração) na Página inicial.
2. Selecione os telefones
3. Toque em  ao lado do telefone para ser desconectado.
4. Desligue o Apple CarPlay ou o Android Auto.



Pressione  na console central para voltar à Página inicial.

Os recursos podem sofrer alterações. Para obter mais informações sobre como configurar o Android Auto e o Apple CarPlay no veículo, consulte sua concessionária.

O Android Auto é fornecido pela Google e está sujeito aos termos e à política de privacidade da Google. O Apple CarPlay é fornecido pela Apple e está sujeito aos termos e à política de privacidade da Apple. Serão aplicadas tarifas de planos de dados. Para suporte para Android Auto e para verificar se seu telefone é compatível, consulte <https://support.google.com/androidauto>. Para suporte para Apple CarPlay e para verificar se seu telefone é compatível, consulte [www.apple.com/ios/carplay/](http://www.apple.com/ios/carplay/). A Apple ou o Google podem alterar ou suspender a disponibilidade a qualquer

## 144 Sistema de conforto e conveniência

momento. Android Auto, Android, Google, Google Play e outras marcas são marcas comerciais da Google Inc.; Apple CarPlay é marca comercial da Apple Inc.

Pressione  na console central para sair do Android Auto ou do Apple CarPlay. Para entrar novamente no Android Auto ou no Apple CarPlay, mantenha  pressionado na console central.

O Apple CarPlay e o Android Auto podem ser desativados do sistema de conforto e conveniência. Para fazer isso, toque em Iniciar, Configurações, e então na aba Aplicativos na parte superior do visor. Use o botão Ligar / Desligar para desligar o Apple CarPlay ou o Android Auto.

As funções do Android Auto e do Apple CarPlay podem operar de forma similar ou não, dependendo da implementação feita pela Google e pela Apple, respectivamente.

### Configurações

Algumas configurações podem ser gerenciadas nos sites da Central do proprietário quando a conta é criada, e podem ser modificadas se outros usuários tiverem acessado o veículo ou criado contas. Isto pode resultar em alterações de

segurança ou funcionalidade do sistema de conforto e conveniência. Algumas configurações também podem ser transferidas para um novo veículo, se equipado. Consulte a concessionária para obter mais instruções.

Consulte os Termos do usuário e a Declaração de privacidade para ver detalhes importantes. Para visualizar, toque no ícone Configurações na Página inicial da tela do sistema de conforto e conveniência.

O menu de configurações pode ser organizado em três categorias. Selecione a categoria desejada tocando em Sistema, Aplicativos ou Veículo.

Para acessar os menus de personalização:

1. Toque em Configurações na Página inicial na tela do sistema de conforto e conveniência.
2. Toque na categoria desejada para exibir uma lista das opções disponíveis.
3. Toque para selecionar a configuração do recurso desejada.
4. Toque nas opções da tela do sistema de conforto e conveniência para desativar ou ativar um recurso.

5. Toque em  para ir para o nível superior do menu Configurações.

### Sistema

O menu pode conter o seguinte:

#### Hora / Data

Use os recursos a seguir para configurar o relógio:

- Hora e data automáticas (Se equipado): toque Desligar ou Ligar para ativar ou desativar a atualização automática de hora e data. Quando este recurso está ativo, a data e a hora não podem ser ajustadas manualmente.
- Ajustar hora: Toque para ajustar manualmente a hora usando os controles na tela do sistema de conforto e conveniência.
- Ajustar data: Toque para ajustar manualmente a data usando os controles na tela do sistema de conforto e conveniência.
- Fuso horário automático (Se equipado): toque em Desligar ou Ligar para desativar ou ativar a atualização automática do fuso horário com base na localização do

veículo. Quando este recurso está ativo, o fuso horário não pode ser ajustado manualmente.

- Seleção de fuso horário: Toque para ajustar manualmente o fuso horário. Toque em um fuso horário da lista.
- Usar formato 24 horas: Toque para especificar o formato do relógio exibido. Toque Desligar ou ligar para desativar ou ativar.

#### Idioma

Isto ajustará o idioma da tela usado na tela do sistema de conforto e conveniência. Ele também pode usar o idioma selecionado para o reconhecimento de voz e a resposta de áudio. Toque em Idioma (Language) e no idioma apropriado.

#### Telefones

Toque para conectar a um telefone ou dispositivo móvel fonte diferente, desconectar um telefone celular ou dispositivo de mídia ou excluir um telefone celular ou dispositivo de mídia.

#### Redes Wi-Fi

Isto exibirá as redes Wi-Fi conectadas e disponíveis.

Se um pacote de dados 4G LTE não estiver ativo no veículo, o sistema de conforto e conveniência pode ser conectado a uma rede Wi-Fi externa protegida, como um hotspot residencial ou de dispositivo móvel, para utilizar os serviços conectados.

#### Hotspot Wi-Fi

Toque e o seguinte poderá ser exibido:

- Serviços Wi-Fi: Isto permite que dispositivos usem o hotspot do veículo. Toque nos controles da tela do sistema de conforto e conveniência para desativar ou ativar.
- Nome da rede Wi-Fi: Toque para alterar o nome do Wi-Fi do veículo.
- Senha da rede Wi-Fi: Toque para alterar a senha do Wi-Fi do veículo.
- Dispositivos conectados: Toque para exibir os dispositivos conectados.
- Compartilhar dados do roteador: Toque Ligar para permitir que os dispositivos usem o hotspot do veículo e seus dados, ou toque em Desligar para permitir que os dispositivos usem somente o hotspot do veículo, mas não seus dados.

#### Privacidade

Toque e o seguinte poderá ser exibido:

- Serviços de localização: Esta configuração ativa ou desativa o compartilhamento da localização do veículo fora do veículo. Os serviços de emergência não serão afetados quando Desligar estiver selecionado.
- Serviços de dados: Se equipado, essa configuração determina se o compartilhamento de dados pode ser usado por recursos incluindo Wi-Fi, Hotspot e aplicativos. Toque em Desligar para desativar os serviços de dados. Os serviços de emergência e ligações não serão afetados quando Desligar estiver selecionado.
- Compartilhamento do reconhecimento de voz: Esta configuração determina de os comandos de voz podem ser compartilhados com um sistema de reconhecimento de voz baseado na nuvem. Toque em Desligar para evitar o compartilhamento e o possível registro dos seus comandos de voz com este sistema. Isto pode limitar a habilidade do sistema de entender os seus comandos e voz e pode desativar alguns recursos.

## 146 Sistema de conforto e conveniência

- **Tipos:** Essa configuração lista todas as permissões definidas pelo Android como perigosas atualmente em uso pelo sistema de conforto e conveniência, o número de aplicativos que solicitaram essa permissão e o número de aplicativos que possuem autorização para usar essa permissão.
- **Usado por aplicativos:** Essa configuração lista todos os aplicativos solicitados ou que estão utilizando permissões definidas pelo Android como perigosas. Somente permissões solicitadas e ativas são mostradas.

### Tela

Toque e o seguinte poderá ser exibido:

- **Aparência da Tela:** Isto ajuda a aparência da visualização do mapa de navegação e todos os aplicativos baixados otimizados para condições de horário de dia ou noite. Defina Automático para a tela ajustar automaticamente baseado nas condições de luminosidade.  
Toque em Automático, Dia ou Noite para ajustar a tela.
- **Calibrar sensibilidade do toque na tela:** toque para calibrar o visor do Conforto e conveniência e siga os avisos.

- **Desligar tela:** toque para desativar o visor. Toque em qualquer lugar na tela do sistema de conforto e conveniência ou pressione o controle do sistema de conforto e conveniência na console central novamente para ativar a tela.

### Sons

Toque e o seguinte poderá ser exibido:

- **Volume máximo de inicialização:** Este recurso ajusta o volume máximo do sistema de conforto e conveniência quando o veículo é ligado. Para definir o volume inicial máximo, toque nos controles da tela do sistema de conforto e conveniência para aumentar ou diminuir.
- **Comandos de áudio:** Este recurso determina se os sons são reproduzidos quando o sistema de conforto e conveniência inicia e desliga. Esse recurso pode ser desligado ou ligado.
- **Definição de volume do comando de áudio:** Esta configuração controla o volume dos comandos de rádio reproduzidos na inicialização e desligamento. Toque nos controles da tela do sistema de conforto e conveniência para aumentar ou diminuir.

- **Alerta sonoro ao toque:** Esta configuração determina se um som é reproduzido ao tocar na tela do sistema de conforto e conveniência ou nos controles do rádio. Esse recurso pode ser desligado ou ligado.

### Voz

Toque e o seguinte poderá ser exibido:

- **Confirmar Mais / Menos:** Esta configuração específica a frequência com que o sistema de reconhecimento de voz confirma comandos. Toque em Confirmar mais para que o sistema verifique com você mais frequentemente antes de agir pelos seus comandos.
- **Característica das instruções de voz:** Esta configuração específica a quantidade de detalhes que o sistema de reconhecimento de voz fornece ao lhe responder. Toque em Automático para que o sistema se ajuste automaticamente aos seus hábitos. Toque em Informativo, Curta ou em Automático.
- **Velocidade da resposta de áudio:** Toque em Lenta, Médio ou Rápida para ajustar a velocidade de fala do sistema de reconhecimento de voz.
- **Instruções de voz:** Esta configuração ajusta a formalidade dos alertas de voz. Toque em Desativar para escolher alertas

mais curtos. Toque em Ativar para ouvir alertas com mais personalidade. Toque em Automático para que os alertas correspondam ao seu estilo de comandos.

- Modo tutorial: Toque em Desligar ou Ligar para fornecer uma resposta de tutorial na tela.
- Permitir interrupções durante avisos: Esta configuração controla se os comandos de voz podem ser falados antes dos alertas de voz serem concluídos. Ative para falar comandos sem ouvir a orientação total. Falar enquanto o alerta ainda está sendo reproduzido interromperá imediatamente o alerta atual e reconhecerá o seu comando. Ruído de fundo pode causar interrupções acidentais. Toque em Desligar ou Ligar.

#### Favoritos

Toque e o seguinte poderá ser exibido:

- Gerenciar favoritos: Toque para exibir uma lista de favoritos de Áudio, Telefone e Navegação.

Os favoritos podem ser movidos, renomeados ou excluídos.

Para mover, mantenha o favorito pressionado e então arraste-o para cima ou para baixo para rearranjar a posição.

- Definir número de favoritos de áudio: Toque para selecionar quantas páginas de favoritos podem ser visualizadas no aplicativo de áudio. A configuração automática ajustará automaticamente este número baseado no número de favoritos que você salvou. Toque em Automático, 5, 10, 15, 20, 25, 30, 35 ou 40.

#### Atualizações

Se equipado, o veículo pode baixar e instalar atualizações de software seletas por uma conexão sem fio. O sistema solicitará que algumas atualizações sejam baixadas e instaladas. Há também uma opção para verificar atualizações manualmente.

Para verificar manualmente se há atualizações, toque em Configurações na Página inicial e selecione a guia Sistema. Acesse a seção Software do veículo e toque em Atualizações. Siga os avisos na tela. As etapas para verificar, baixar e instalar atualizações podem variar de acordo com o veículo.

O veículo pode ser usado normalmente durante o download do software. Quando o download estiver concluído, pode haver um aviso para aceitar a instalação da atualização no próximo ciclo de ignição ou na próxima vez em que o veículo for

colocado em P (Estacionamento). Para a maioria das atualizações, o veículo será desativado e não poderá ser conduzido durante a instalação. O sistema apresentará mensagens indicando sucesso ou erro durante, e após, os processos de download e instalação.

O download de atualizações de software do veículo Over-the-Air (sem fio) requer conexão com a Internet, que pode ser acessada por uma conexão 4G LTE integrada do veículo, se equipado, e ativa. Se necessário, planos de dados são fornecidos por terceiros. Opcionalmente, pode ser usado um ponto de acesso Wi-Fi seguro, como um ponto de acesso de dispositivo móvel compatível, ponto de acesso residencial ou ponto de acesso público. Taxas de dados pertinentes podem ser aplicadas.

Para conectar o sistema de conforto e conveniência a um ponto de acesso seguro para dispositivos móveis, ponto de acesso residencial ou ponto de acesso público, toque em Configurações na Página inicial, selecione a guia Sistema e, em seguida, clique em Redes Wi-Fi. Selecione a rede Wi-Fi apropriada e siga os avisos na tela. As velocidades de download podem variar.

## 148 Sistema de conforto e conveniência

Na maioria dos dispositivos móveis compatíveis, a ativação do ponto de acesso Wi-Fi fica no menu Configurações, em Compartilhamento de rede móvel, Ponto de acesso pessoal, Ponto de acesso móvel ou similar.

A disponibilidade de atualizações de software Over-the-Air varia de acordo com o veículo e o país. Os recursos podem sofrer alterações. Para obter mais informações sobre esse recurso, acesse [my.chevrolet.com/learn](http://my.chevrolet.com/learn).

### Preferências

Toque nos controles da tela do sistema de conforto e conveniência para desativar ou ativar o download de novas atualizações em segundo plano.

### Sobre

Toque para visualizar as informações do software do sistema de conforto e conveniência.

### Aplicativos em execução

Toque para ver uma lista completa de aplicativos que estão sendo executados atualmente no sistema de conforto e conveniência.

### Restaurar as configurações de fábrica

Toque e o seguinte poderá ser exibido:

- Redefinir configurações do veículo: redefine todas as configurações do veículo para o usuário atual.

Toque em Redefinir ou Cancelar

- Apagar configurações e dados pessoais: Apaga configurações de dados de aplicativos, perfis de usuário e dados pessoais incluindo dados de navegação e de dispositivos móveis.

Toque em Apagar ou Cancelar.

- Apagar aplicativos padrão: Reinicia os aplicativos preferidos que foram configurados para abrir ao selecionar uma função. Nenhum dado do aplicativo será perdido.

Toque em Apagar ou Cancelar.

### Aplicativos

O menu pode conter o seguinte:

#### Android Auto

Este recurso permite que você interaja diretamente com o seu dispositivo móvel na tela do sistema de conforto e conveniência. Consulte *Apple CarPlay e Android Auto*  
⇨ 142.

Toque nos controles da tela do sistema de conforto e conveniência para desativar ou ativar.

### Apple CarPlay

Este recurso permite que você interaja diretamente com o seu dispositivo móvel na tela do sistema de conforto e conveniência. Consulte *Apple CarPlay e Android Auto*  
⇨ 142.

Toque nos controles da tela do sistema de conforto e conveniência para desativar ou ativar.

### Aplicativos

Toque e o seguinte poderá ser exibido:

- Atualizar aplicativos automaticamente: Isto permite que os aplicativos transferidos sejam atualizados automaticamente.

Toque nos controles da tela do sistema de conforto e conveniência para desativar ou ativar.

- Sobre os aplicativos: Toque para visualizar as versões do software da loja.

### Áudio

Dependendo da fonte de áudio atual, diferentes opções estarão disponíveis.

Toque e o seguinte poderá ser exibido:

- Configurações de tom: Toque para ajustar o Equalizador, o Fade / Balanço ou o Modo de som. Consulte "Menu Som do Sistema de conforto e conveniência" em *Rádio AM-FM* ⇨ 112.
- Volume adaptável: Esse recurso ajusta o volume com base na velocidade do veículo.  
Toque em Desligado, Baixo, Médio-baixo, Médio, Médio-alto ou Alto.
- Bose AudioPilot Tecnologia de compensação de ruído (Se equipado): esse recurso ajusta o volume com base no ruído e na velocidade do veículo.  
Toque em Desligar ou Ligar.
- Gerenciar favoritos: Toque para exibir uma lista de favoritos de Áudio, Dispositivos móveis e Navegação.  
Os favoritos podem ser movidos, renomeados ou excluídos.  
Para mover, mantenha o favorito pressionado e então arraste-o para cima ou para baixo para rearranjar a posição.
- Definir número de favoritos de áudio: Toque para selecionar quantas páginas de favoritos podem ser visualizadas no aplicativo de áudio. A configuração

automática ajustará automaticamente este número baseado no número de favoritos que você salvou. Toque em Automático, 5, 10, 15, 20, 25, 30, 35 ou 40.

- RDS: Isto permite que o sistema de dados do rádio (RDS) seja ligado ou desligado.  
Toque nos controles da tela do sistema de conforto e conveniência para desativar ou ativar.
- Rádio HD: ele permite que a recepção do HD Radio seja ligada ou desligada.  
Toque nos controles da tela do sistema de conforto e conveniência para desativar ou ativar.
- Manage Phones (Gerenciar telefones): Selecione para conectar a uma fonte de telefone diferente, desconectar um telefone ou excluir um telefone.
- Redefinir lista de músicas: isto permite que o índice de músicas seja redefinido se você tiver dificuldade de acessar todo o conteúdo de mídia no seu dispositivo.  
Toque em Sim ou Não.

#### Navegação

Toque e o seguinte poderá ser exibido:

- Destination Card Preferences (Preferências do cartão de destino)

- Map Preferences (Preferências do mapa)
- Route Preferences (Preferências de rota)
- Navigation Voice Control (Controle de voz da navegação)
- Traffic Preferences (Preferências de trânsito)
- Alert Preferences (Preferências de alertas)
- Manage History (Gerenciar histórico)
- Personalized Navigation (Navegação personalizada) (se equipado)
- Sobre

Consulte *Como usar o Sistema de navegação* ⇨ 119.

#### Telefone

Toque e o seguinte poderá ser exibido:

- Meu número: Exibe o número de celular do dispositivo Bluetooth conectado.
- Tela de chamada ativa: Exibe a tela da chamada ativa ao atender uma chamada.  
Toque nos controles da tela do sistema de conforto e conveniência para desativar ou ativar.
- Privacidade: Exibe apenas os alertas de chamadas no painel de instrumentos.  
Toque em Desligar ou Ligar.



## 150 Sistema de conforto e conveniência

- Ordenar contatos: Toque para classificar por nome ou sobrenome.
- Re-sync Device Contacts (Ressincronizar contatos do dispositivo):

Isto permite que os contatos do dispositivo sejam ressincronizados se tiver dificuldade de acessar todos os contatos no celular.

- Excluir todos os contatos do veículo: Toque para excluir todos os contatos armazenados no veículo.

### Veículo

Este menu permite o ajuste de diferentes recursos do veículo. Consulte *Personalização do veículo* ⇨ 93.

Uplevel Radio - Bluetooth (ANATEL)



This equipment is not entitled to protection against harmful interference and it may not cause interference to duly authorized systems.

## Marcas registradas e Contratos de licença



“Made for iPod” e “Made for iPhone” significa que um acessório eletrônico foi projetado para ser conectado especificamente a iPod ou iPhone, respectivamente, e foi certificado pelo fabricante para atender aos padrões de desempenho da Apple. A Apple não se responsabiliza pelo funcionamento deste dispositivo ou por sua conformidade com as normas de segurança e normativas. Observe que o uso desse acessório com iPod ou iPhone poderá afetar o desempenho da rede sem fio. iPhone®, iPod®, iPod classic®, iPod nano®, iPod shuffle® e iPod touch® são marcas comerciais da Apple Inc. registradas nos EUA e em outros países.

Android Auto é uma marca comercial da Google Inc.; Apple CarPlay é uma marca comercial da Apple Inc.

### RMVB



Partes deste software estão incluídas sob licença da RealNetworks, Inc. Copyright 1995-2012, RealNetworks, Inc. Todos os direitos reservados

### Bluetooth®

A marca e os logotipos Bluetooth são de propriedade da Bluetooth® SIG, Inc. e quaisquer usos de tais marcas pela General Motors é sob licença. Outras marcas registradas e nomes comerciais são de propriedade de seus respectivos donos.

### Programa I: EULA do Gracenote (se equipado)



Tecnologia de reconhecimento de música e dados relacionados fornecidos pela Gracenote®. Gracenote é o padrão da indústria em tecnologia de reconhecimento de música e fornecimento de conteúdo relacionado. Para obter mais informações acesse [www.gracenote.com](http://www.gracenote.com).

Dados relacionados a música da Gracenote, Inc., copyright © 2000-presente Gracenote. Gracenote Software, copyright © 2000-presente Gracenote. Uma ou mais patentes de propriedade da Gracenote podem ser aplicar a este produto e serviço. Consulte o website da Gracenote para ver uma lista não exaustiva de patentes aplicáveis da Gracenote. Gracenote, CDDB, MusicID, MediaVOCs, a logo e o logotipo da Gracenote e a logo "Powered by Gracenote" são marcas comerciais ou marcas registradas da Gracenote nos Estados Unidos e / ou em outros países.

#### **Termos de uso da Gracenote**

Esse aplicativo ou dispositivo contém software da Gracenote, Inc. de Emeryville, Califórnia ("Gracenote"). O software da Gracenote (o "Software Gracenote") possibilita que esse aplicativo execute identificação de disco e / ou arquivo e obter informações relacionadas a músicas,

incluindo informações de nome, artista, faixa e título ("Dados do Gracenote") de servidores on-line ou bancos de dados embutidos (coletivamente, "Servidores do Gracenote") e realizar outras funções. Você poderá usar os Dados do Gracenote somente por meio das funções destinadas ao usuário final desse aplicativo ou dispositivo.

Este aplicativo ou dispositivo pode ter conteúdo pertencente a fornecedores do Gracenote. Nesse caso, todas as restrições aqui estabelecidas com relação aos Dados da Gracenote também devem se aplicar a tal conteúdo e tais fornecedores de conteúdo terão direito a todos os benefícios e proteções aqui estabelecidos que estejam disponíveis à Gracenote.

Você concorda que usará os Dados do Gracenote, o Software da Gracenote e os Servidores do Gracenote somente para seu próprio uso pessoal e não comercial. Você concorda em não atribuir, copiar, transferir nem transmitir ou Software Gracenote nem Dados da Gracenote para nenhum terceiro. **VOCÊ CONCORDA EM NÃO USAR NEM EXPLORAR DADOS DA GRACENOTE, O SOFTWARE GRACENOTE NEM SERVIDORES DA GRACENOTE, EXCETO SE EXPLICITAMENTE PERMITIDO SEGUNDO ESTE DOCUMENTO.**

Software Gracenote e dos Servidores da Gracenote será encerrada caso você viole essas restrições. Se sua licença for encerrada, você concorda em cessar todo e qualquer uso dos Dados do Gracenote, do Software da Gracenote e dos Servidores do Gracenote. A Gracenote reserva todos os direitos sobre os Dados do Gracenote, o Software da Gracenote e os Servidores do Gracenote, incluindo todos os direitos de propriedade. Sob nenhuma circunstância a Gracenote será responsável por qualquer pagamento a você por qualquer informação fornecida. Você concorda que a Gracenote. poderá executar seus direitos sob esse Contrato contra você diretamente em seu próprio nome.

O serviço da Gracenote usa um identificador exclusivo para rastrear consultas para fins estatísticos. A finalidade de um identificador numérico atribuído aleatoriamente é permitir que o serviço do Gracenote conte consultas sem ter nenhuma informação sobre quem você é. Para obter mais informações, consulte a página da web da Política de Privacidade da Gracenote do serviço Gracenote.

O Software da Gracenote e cada item dos dados do Gracenote são licenciados a você NA FORMA EM QUE SE ENCONTRAM.

## 152 Sistema de conforto e conveniência

A Gracenote não faz representações nem garantias, expressas ou implícitas, com relação à precisão de quaisquer Dados da Gracenote. A Gracenote reserva-se o direito de excluir dados dos Servidores do Gracenote ou de alterar categorias de dados por qualquer motivo que ela considerar suficiente. Nenhuma garantia é dada de que o Software da Gracenote ou os Servidores do Gracenote estejam livres de erros ou de que seu funcionamento será ininterrupto. A Gracenote não tem obrigação de fornecer a você tipos de dados aprimorados ou adicionais que a Gracenote possa fornecer no futuro e tem a liberdade de descontinuar seus serviços a qualquer momento.

A GRACENOTE RENUNCIA A TODAS AS GARANTIAS EXPLÍCITAS OU IMPLÍCITAS, INCLUINDO, SEM SE LIMITAR, GARANTIAS IMPLÍCITAS DE COMERCIALIZAÇÃO, ADEQUAÇÃO PARA UM FIM ESPECÍFICO, TÍTULO E NÃO INFRAÇÃO. A GRACENOTE NÃO GARANTE OS RESULTADOS QUE SERÃO OBTIDOS POR SEU USO DO SOFTWARE GRACENOTE NEM DE NENHUM SERVIDOR DA GRACENOTE. EM NENHUMA CIRCUNSTÂNCIA A GRACENOTE SE RESPONSABILIZARÁ POR DANOS CONSEQUENCIAIS OU INCIDENTAIS NEM POR LUCROS CESSANTES OU RECEITAS PERDIDAS.

© 2014. Gracenote, Inc. Todos os direitos reservados.

### **MPEG4-AVC (H.264)**

ESTE PRODUTO É LICENCIADO SOB A LICENÇA AVC PATENT PORTFOLIO PARA O USO PESSOAL E NÃO COMERCIAL DE UM CLIENTE PARA (i) CODIFICAR VÍDEO EM CONFORMIDADE COM O PADRÃO AVC (“VÍDEO AVC”) E / OU (ii) DECODIFICAR UM VÍDEO AVC QUE TENHA SIDO CODIFICADO POR UM CLIENTE ENVOLVIDO EM ATIVIDADE PESSOAL E NÃO COMERCIAL E / OU TENHA SIDO OBTIDO DE UM PROVEDOR LICENCIADO PARA FORNECER UM VÍDEO AVC. NENHUMA LICENÇA É CONCEDIDA NEM ESTÁ IMPLÍCITA PARA NENHUM OUTRO USO. INFORMAÇÕES ADICIONAIS PODEM SER OBTIDAS DA MPEG LA, LLC. ACESSE [HTTP://WWW.MPEGLA.COM](http://www.mpegla.com).

### **VC-1**

ESTE PRODUTO É LICENCIADO SOB A LICENÇA VC-1 PATENT PORTFOLIO PARA O USO PESSOAL E NÃO COMERCIAL DE UM CLIENTE PARA (i) CODIFICAR VÍDEO EM CONFORMIDADE COM O PADRÃO VC-1 (“VÍDEO VC-1”) E / OU (ii) DECODIFICAR UM VÍDEO VC-1 QUE TENHA SIDO CODIFICADO POR UM CLIENTE ENVOLVIDO EM ATIVIDADE PESSOAL E NÃO COMERCIAL E / OU TENHA SIDO OBTIDO DE UM PROVEDOR LICENCIADO

PARA FORNECER UM VÍDEO VC-1. NENHUMA LICENÇA É CONCEDIDA NEM ESTÁ IMPLÍCITA PARA NENHUM OUTRO USO. INFORMAÇÕES ADICIONAIS PODEM SER OBTIDAS DA MPEG LA, LLC. ACESSE [HTTP://WWW.MPEGLA.COM](http://www.mpegla.com).

### **MPEG4-Visual**

ESTÁ PROIBIDO O USO DESTA TECNOLOGIA DE QUALQUER MANEIRA QUE ESTEJA EM CONFORMIDADE COM A NORMA MPEG-4, EXCETO PARA USO POR UM CLIENTE ENVOLVIDO EM ATIVIDADE PESSOAL E NÃO COMERCIAL.

### **MP3**

Tecnologia de codificação de áudio MPEG camada 3 licenciada da Fraunhofer IIS and Thomson.

### **WMA**

Este produto é protegido por certos direitos de propriedade intelectual da Microsoft. O uso ou a distribuição dessa tecnologia fora deste produto está proibido sem uma licença da Microsoft.

Para obter mais informações sobre o Software, incluindo algum termo de licença de software de código aberto (e código-fonte disponível), bem como atribuições de direitos autorais aplicáveis à

Configuração em tempo de execução acima indicada, contate o fabricante ou a QSSC em 175 Terence Matthews Crescent, Kanata, Ontário, Canadá K2M 1W8 (licensing qnx.com).

### **Contrato de licença de usuário final do mapa**

#### **TERMOS DO USUÁRIO FINAL**

O Disco de dados de mapa (“Dados”) é fornecido somente para seu uso pessoal e interno, e não para revenda. Eles são protegidos por copyright e sujeitos aos seguintes termos (este “Contrato de licença de usuário final”) e condições, acordados entre você, de um lado, e a HERE North America, LLC (“HERE”) e seus licenciados (incluindo licenciados e fornecedores) de outro lado.

Os dados para áreas do Canadá incluem informações obtidas com permissão das autoridades canadenses, incluindo: © Her Majesty the Queen in Right of Canada (sua Majestade Rainha de direito do Canadá), © Queen's Printer for Ontario (Escritório da rainha em Ontário), © Canada Post Corporation (serviço de correios do Canadá) e GeoBase®.

AQUI detém-se uma licença não exclusiva do United States Postal Service® (serviço de correios dos Estados Unidos) para publicar e vender informações ZIP+4®.

United States Postal Service® 2014. Os preços não são estabelecidos, controlados ou aprovados pelo United States Postal Service®. As seguintes marcas comerciais e registros são de propriedade do USPS: United States Postal Service, USPS e ZIP+4.

#### **TERMOS E CONDIÇÕES**

Somente para uso pessoal: Você concorda em usar esses Dados somente para fins pessoais e não comerciais para os quais foi licenciado, e não para centrais de serviços, compartilhamento de tempo ou outras finalidades similares. Exceto como aqui definido de forma contrária, você concorda em não reproduzir, copiar, modificar, descompilar, desmontar ou fazer engenharia reversa em qualquer porção desses Dados e não poderá transferi-los ou distribuí-los em qualquer forma, para qualquer finalidade, exceto na extensão permitida pela lei. Você poderá transferir os Dados e todo os materiais que os acompanham de forma permanente se não mantiver nenhuma cópia e se o destinatário concordar com os termos deste Contrato de licença de usuário final.

Conjuntos de vários discos somente poderão ser transferidos ou vendidos como um conjunto completo, como fornecidos a você, e não como um subconjunto.

#### **Restrições**

Exceto onde você tenha sido especificamente licenciado a fazê-lo pela HERE e sem limitar o parágrafo anterior, você não poderá (a) usar esses Dados com quaisquer produtos, sistemas ou aplicativos instalados ou de outra forma conectados a ou em comunicação com veículos com capacidade de navegação do veículo, posicionamento, despacho, orientação de rota em tempo real, gerenciamento de frotas ou aplicativos similares ou (b) com, ou em comunicação com, incluindo, sem limitação, telefones celulares, computadores palmtop e portáteis, pagers e assistentes digitais pessoais, ou PDAs.

#### **Atenção**

Esses Dados poderão conter informações imprecisas ou incompletas devido à passagem do tempo, circunstâncias em mudança, fontes usadas e a natureza da coleta de dados geográficos abrangentes, os quais poderão levar a resultados incorretos.

## 154 Sistema de conforto e conveniência

### Sem garantia

Esses Dados são fornecidos a você na forma em que se encontram e você concorda em usá-los por seu próprio risco. A HERE e seus licenciados (e seus licenciados e fornecedores) não fazem qualquer garantia ou representação de qualquer tipo, expressa ou implícita, que surja da lei ou de outra forma, incluindo, mas não limitado a, conteúdo, qualidade, precisão, completude, eficiência, confiabilidade, adequação a uma finalidade específica, utilidade, uso ou resultados a serem obtidos desses Dados, ou de que os Dados ou o servidor serão ininterruptos ou sem erros.

### Isenção de responsabilidade de garantia

O BANCO DE DADOS É FORNECIDO DO MODO COMO SE ENCONTRA, COM SUAS FALHAS, E A BOSCH (E SEUS LICENCIADOS E FORNECEDORES) EXPRESSAMENTE SE ISENTAM DE TODAS AS OUTRAS GARANTIAS, EXPRESSAS OU IMPLÍCITAS, INCLUINDO, MAS NÃO LIMITADO A, AS GARANTIAS IMPLÍCITAS DE NÃO INFRAÇÃO, COMERCIALIZAÇÃO, QUALIDADE SATISFATÓRIA, PRECISÃO, PROPRIEDADE E ADEQUAÇÃO A UMA FINALIDADE PARTICULAR. NENHUM ACONSELHAMENTO OU INFORMAÇÕES ORAIS OU POR ESCRITO FORNECIDOS PELA BOSCH

(OU QUALQUER UM DE SEUS LICENCIADOS, AGENTES, FUNCIONÁRIOS OU PROVEDORES TERCEIROS) DEVERÃO CRIAR UMA GARANTIA, E VOCÊ NÃO TEM O DIREITO DE CONFIAR EM TAL ACONSELHAMENTO OU INFORMAÇÃO. ESTA ISENÇÃO DE GARANTIAS É UMA CONDIÇÃO ESSENCIAL DESTE CONTRATO.

### Isenção de responsabilidade

A HERE E SEUS LICENCIADOS (INCLUINDO SEUS LICENCIADOS E FORNECEDORES) NÃO SERÃO RESPONSABILIZADOS POR VOCÊ COM RELAÇÃO A QUALQUER REIVINDICAÇÃO, DEMANDA OU AÇÃO, INDEPENDENTEMENTE DA NATUREZA DA CAUSA DA REIVINDICAÇÃO, DEMANDA OU AÇÃO, ALEGANDO QUALQUER PERDA, FERIMENTOS OU DANOS, DIRETOS OU INDIRETOS, QUE PODERÃO RESULTAR DO USO OU POSSE DESSES DADOS; OU POR QUALQUER PERDA DE LUCRO, RECEITA, CONTRATOS OU ECONOMIAS, OU QUAISQUER OUTROS DANOS DIRETOS, INDIRETOS, INCIDENTAIS, ESPECIAIS OU CONSEQUENTES ADVINDOS DE SEU USO OU FALTA DE CAPACIDADE DE USO DESSES DADOS, QUAISQUER DEFEITOS NESSES DADOS OU VIOLAÇÃO DESTES TERMOS OU CONDIÇÕES, SEJA EM UMA AÇÃO EM CONTRATO OU ATO ILÍCITO OU COM BASE EM UMA GARANTIA, MESMO QUE A HERE

OU SEUS LICENCIADOS TENHAM SIDO AVISADOS DA POSSIBILIDADE DE TAIS DANOS, Alguns estados, territórios e países não permitem certas exclusões de responsabilidade ou limitações de danos, portanto o acima poderá não se aplicar a você.

### Controle de exportação

Você concorda em não exportar de qualquer lugar qualquer parte dos Dados fornecidos a você ou qualquer produto direto deles, exceto em conformidade com, e com todas as licenças e aprovações necessárias sob, leis e regulamentações de exportação aplicáveis. Contrato integral Esses termos e condições constituem o contrato integral entre a HERE (e seus licenciados, incluindo seus licenciados e fornecedores) e você relacionado ao assunto aqui disposto, e substitui em sua totalidade todos e quaisquer acordos orais ou por escrito previamente existentes entre nós com relação a tal assunto.

### Leis regentes

Os termos e condições acima serão regidos pelas leis do Estado de Illinois, sem dar efeito a (i) seu conflito de provisões legais ou (ii) a Convenção das Nações Unidas para Contratos de Venda Internacional de bens, que é explicitamente excluída. Você

concorda em se submeter à jurisdição do Estado de Illinois para toda e qualquer disputa, reivindicação e ações advindas de ou em conexão com os Dados aqui fornecidos a você.

#### Usuários finais governamentais

Se os dados forem adquiridos por ou em nome do governo dos Estados Unidos ou qualquer outra entidade buscando ou aplicando direitos similares aos costumeiramente reivindicados pelo governo dos Estados Unidos, esses Dados são um “item comercial” da forma como esse termo é definido em 48 C.F.R. (“FAR”) 2.101, é licenciado de acordo com este Contrato de Licença de Usuário Final e cada cópia dos Dados entregues ou de outra forma fornecidos deverá estar marcada e incorporada conforme apropriado com o seguinte “Aviso de Uso”, e ser tratada de acordo com tal Aviso:



Maps for Life

#### AVISO DE USO

CONTRATADO (FABRICANTE / FORNECEDOR)

NOME:

**HERE North America, LLC**

CONTRATADO (FABRICANTE / FORNECEDOR)

ENDEREÇO:

**425 West Randolph Street, Chicago, IL  
60606.**

Esses dados são um item comercial conforme definido em FAR 2.101 e sujeitos ao Contrato de Licença de Usuário Final sob o qual esses Dados foram fornecidos.

© 2014 HERE North America, LLC. Todos os direitos reservados.

Se o Executivo Contratante, agência governamental federal ou qualquer executivo federal se recusar a usar a legenda

aqui fornecida, o Executivo Contratante, agência governamental federal ou qualquer executivo federal deverá notificar a HERE North America, LLC antes de buscar direitos adicionais ou alternativos sobre os Dados.

#### Unicode

Copyright © 1991-2014 Unicode, Inc. Todos os direitos reservados. Distribuído sob os Termos de uso em <http://www.unicode.org/copyright.html>.

#### Projeto de tipo livre

Partes deste software são direitos autorais © 2014 The FreeType Project (<http://www.freetype.org>). Todos os direitos reservados.

#### Código aberto SW

O código-fonte aberto usado neste dispositivo pode ser baixado no site exibido nas informações no visor do console central. Mais informações acerca das licenças OSS são exibidas no visor do console central.

#### QNX

Partes deste software são copyright © 2008-2014, QNX Software Systems. Todos os direitos reservados.

## 156 Sistema de conforto e conveniência

### Parte C - EULA

Copyright 2014, Software Systems GmbH & Co. KG. Todos os direitos reservados.

O produto que você adquiriu ("Produto") contém software (Runtime Configuration No. 505962; "Software") que é distribuído por ou em favor do fabricante do produto ("Fabricante") sob licença da Software Systems Co. ("QSSC"). Você só pode usar o Software no Produto e em concordância com os termos da licença abaixo.

Sujeita aos termos e condições deste Licença, a QSSC, por este meio, concede a você uma licença intransferível, não exclusiva e limitada para uso do Software no Produto para a finalidade pretendida pelo Fabricante. Se permitido pelo Fabricante, ou por lei aplicável, você pode fazer uma cópia de segurança (backup) do Software como parte do software do Produto. A QSSC e seus licenciadores reservam todas os direitos de licença+C31 não expressamente concedidos neste documento e retêm todo direito, título e vantagem em e para todas as cópias do Software, incluindo todos os direitos de propriedade intelectual relacionados. Salvo se exigido por lei aplicável, você não pode reproduzir, distribuir ou transferir ou descompilar, desmontar ou tentar separar de

outra forma, realizar engenharia reversa, modificar ou criar trabalhos derivados do Software. Você concorda em: (1) não remover, cobrir ou alterar os avisos, rótulos ou marcações do proprietário no Software e garantir que todas as cópias carregue todos os avisos contidos no original; e (2) não exportar o Produto ou o Software em transgressão às leis de controle de exportação aplicáveis.

EXCETO À EXTENSÃO EXIGIDA DE OUTRA FORMA POR LEI APLICÁVEL, A QSSC E SEUS LICENCIADORES FORNECEM O SOFTWARE "NA FORMA EM QUE SE ENCONTRAM", SEM GARANTIAS OU CONDIÇÕES DE QUALQUER ESPÉCIE, EXPRESSAS OU IMPLÍCITAS, INCLUINDO, SEM LIMITAÇÕES, AS GARANTIAS OU CONDIÇÕES DE TÍTULO, NÃO INFRINGIMENTO, COMERCIALIZABILIDADE OU ADEQUAÇÃO A FINALIDADE PARTICULAR. AS GARANTIAS OU OUTRAS PROVISÕES OFERECIDAS PELO FABRICANTE OU SEU(S) DISTRIBUIDOR(ES) QUE DIFIRAM DESTA LICENÇA SÃO OFERECIDAS PELO FABRICANTE OU SEU(S) DISTRIBUIDOR(ES) SOMENTE, E NÃO PELA QSSC, AFILIADOS OU LICENCIADORES. VOCÊ ASSUME TODOS OS RISCOS ASSOCIADOS AO USO DO SOFTWARE SOB ESTA LICENÇA.

EXCETO À EXTENSÃO EXIGIDA DE OUTRA FORMA POR LEI APLICÁVEL (COMO NO CASO DE ATOS DELIBERADOS OU ACINTOSAMENTE NEGLIGENTES), EM HIPÓTESE NENHUMA A QSSC, AFILIADOS OU LICENCIADORES SERÃO RESPONSABILIZADOS POR VOCÊ SOB QUALQUER TEORIA LEGAL, SEJA EM DELITO (INCLUINDO NEGLIGÊNCIA), CONTRATO OU OUTRO, POR DANOS, INCLUINDO DIRETOS, INDIRETOS, ESPECIAIS, INCIDENTAIS E CONSEQUENCIAIS, DE QUALQUER NATUREZA, DECORRENTES DA PRESENTE LICENÇA OU DO USO OU INCAPACIDADE DE USO DO PRODUTO (INCLUINDO, SEM LIMITAÇÕES, DANOS DE PERDA DE CREDIBILIDADE, INTERRUPÇÃO DO TRABALHO, FALHA OU MAU FUNCIONAMENTO DO PRODUTO OU TODO E QUALQUER OUTRO DANO OU PERDA COMERCIAL), MESMO QUE A QSSC, SEUS AFILIADOS OU LICENCIADORES TENHAM SIDO NOTIFICADOS DA POSSIBILIDADE DE TAIS DANOS.

### WMA

Este produto é protegido por certos direitos de propriedade intelectual da Microsoft. O uso ou a distribuição dessa tecnologia fora deste produto está proibido sem uma licença da Microsoft.

Para obter mais informações sobre o Software, incluindo algum termo de licença de software de código aberto (e código-fonte disponível), bem como atribuições de direitos autorais aplicáveis à Configuração em tempo de execução acima indicada, contate o fabricante ou a QSSC em 175 Terence Matthews Crescent, Kanata, Ontário, Canadá K2M 1W8 (licensing qnx.com).

### Linotype

Helvetica é uma marca comercial da Linotype Corp. registrada no Instituto de Marcas e Patentes dos EUA e pode ser registrada em certas outras jurisdições no nome da Linotype Corp. ou sua licenciada Linotype GmbH.

O uso, na forma de texto, de cada uma das marcas comerciais licenciadas é:

Os requisitos de atribuição de marca comercial das Marcas comerciais licenciadas podem ser vistos em <http://www.linotype.com/2061-19414/trademarks.html>.

### AVISO AO USUÁRIO FINAL

As marcas de empresas exibidas por este produto para indicar locais comerciais são as marcas de seus respectivos donos. O uso de

tais marcas neste produto não implica qualquer patrocínio, aprovação ou endosso deste produto por tais empresas.

Radio Additional Information (ANATEL)



This equipment is not entitled to protection against harmful interference and it may not cause interference to duly authorized systems.

## Introdução

### Geral

O sistema oferece conforto e conveniência em seu carro usando a tecnologia mais recente.

O rádio pode ser facilmente usado registrando até 24 estações de rádio FM ou AM com os - botões 1 ~ 4 a cada seis páginas.

O reproduzidor USB pode reproduzir os dispositivos de armazenamento USB conectados ou produtos iPod / iPhone.

A função da conexão de telefone Bluetooth permite o uso de ligações telefônicas sem fio pelo viva-voz, bem como a reprodução de músicas do telefone.

Conecte um reproduzidor de músicas portátil à entrada de som externo e divirta-se com o som rico do sistema de conforto e de conveniência.

O processador de som digital fornece vários modos de equalização predefinidos para otimização do som.

### Nota

Algumas funções do Sistema de conforto e conveniência podem não ser compatíveis com todos os celulares e smartphones disponíveis no mercado. Tais recursos também dependem de conexão com a internet e do serviço oferecido pelas operadoras de telefonia e da disponibilidade dos aplicativos.

### Especificações

- Potência máxima de saída: 20W por canal (4 canais)
- Impedância do alto-falante: 4 ohms



## 158 Sistema de conforto e conveniência

O sistema pode ser facilmente ajustado com o dispositivo de ajuste cuidadosamente projetado, o monitor inteligente e o regulador de menu multifuncional.

- A seção "**Visão geral**" fornece uma visão geral simples das funções do Sistema de conforto e conveniência e um resumo de todos os dispositivos regulamentares.
- A seção "**Operação**" explica os controles básicos do Sistema de conforto e conveniência.

### Dispositivo antifurto

O Sistema de conforto e conveniência é equipado com um sistema de segurança eletrônico com a finalidade de evitar furtos.

O Sistema de conforto e conveniência funciona apenas no seu veículo e não tem utilidade para um ladrão.

### Visão geral (Rádio de nível básico)

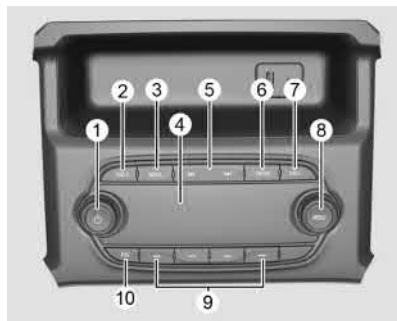

1. Quando estiver desligado, pressione para ligar.
  - Quando estiver ligado, mantenha pressionado para desligar.
  - Quando estiver ligado, pressione rapidamente para silenciar ou restaurar o volume.
  - Gire para controlar o volume.
2. **RADIO**  
Selecione o modo Rádio Cada vez que **RADIO** é pressionado, o sistema alterna entre RÁDIO AM → RÁDIO FM.

### 3. MEDIA

Altera o modo na ordem de música USB / iPod → AUX (se equipado) → Bluetooth.

### 4. VISOR

Tela para estado e informação de Reprodução, Recepção, Menu.

### 5. (procurar)

- No modo Rádio:  
Quando pressionado rapidamente, procura automaticamente a estação com melhor recepção.  
Quando mantido pressionado, altera constantemente a estação até que seja liberado. Ao liberar, o sistema para na frequência atual mostrada ou procura a próxima estação.
- Na reprodução de áudio USB / iPod / Bluetooth:  
Quando pressionado rapidamente, vai para o arquivo anterior ou para o próximo.  
Quando mantido pressionado, retrocede ou avança o arquivo.

#### 6. PHONE

Entrar no modo de aplicativo do telefone.

#### 7. BACK

Cancele o conteúdo de entrada ou retorne ao menu anterior.

#### 8. MENU

- Gire para buscar a estação / arquivo na lista ou mova / altere o conteúdo ou os valores da configuração.
- Pressione para mostrar o menu atual de função ou selecionar / praticar configuração de conteúdo e valores de configuração.

#### 9. BOTÕES -

- No modo Rádio:  
Quando pressionado rapidamente, recorda a estação de rádio armazenada.  
Quando mantido pressionado, armazena a estação de rádio atual na página de Favoritos.
- No modo Menu:  
Pressione para selecionar a função ligada a -.

#### 10. FAV (favoritos)

Selecione a página de canais favoritos salvos.

### Operação

#### Botões e controle do dispositivo

O Sistema de conforto e conveniência é operado usando os botões de função, botão multifuncional e o menu indicado na tela.

#### Ligar / desligar sistema

Pressione  para ligar.

Quando estiver desligado, pressionar  vai ligar e reproduzir uma transmissão de rádio.

Mantenha pressionado  para desligar.



Quando o Sistema estiver desligado, a hora é exibida.

#### Controle do volume



Gire  para controlar o volume.

- Faixa de volume disponível: 0 ~ 63.
- Quando o volume estiver em zero, não é equivalente ao modo silencioso.
- Ligar o sistema de Conforto e conveniência definirá o nível do volume para a seleção anterior (quando for menor do que o volume máximo inicial).

## 160 Sistema de conforto e conveniência

### Controle do silenciador

Pressione  para silenciar.

- O símbolo do silenciador "🔇" será mostrado no campo de status e silenciará o som.
- Pressione  novamente ou gire  para restaurar o som.
- No modo USB, quando o sistema estiver silenciado, a reprodução é pausada.

### Configurações de tom

Pressione **MENU** >, selecione "Configurações" >, selecione "Configurações do som" para entrar na tela de configurações do som.

- Gire **MENU** para selecionar o modo "Configurações do som". Use **MENU** para alternar entre Baixo ↔ Médio ↔ Agudo ↔ Balanço ↔ EQ.
- Destaque a opção de configuração do som desejada e pressione **MENU** para poder alterar o valor atual.
- Girar **MENU** alterará o valor de configuração do som e as alterações serão refletidas no gráfico de barras da tela.

Pressione **MENU** para armazenar a nova configuração e volte à tela "Configurações do som".

### Menu de configurações do tom

- **Grave:** Ajusta o nível do som grave.
- **Médio:** Ajusta o nível do som médio.
- **Agudo:** Ajusta o nível do som agudo.
- **Balanço:** Ajusta o balanço do som entre o auto-falante direito e o esquerdo.
- **EQ:** Ajusta um dos 7 estilos de EQ (personalizado, Pop, Rock, Country, Jazz, Talk ou Clássico).
- Os valores de configuração do tom variam entre -12 e +12.

### Selecionar função

#### Rádio AM-FM

Pressione **RADIO** para selecionar AM ou FM.

Pressione **MENU** para abrir o menu AM ou FM, que contém opções para selecionar as estações de transmissão.

#### Reprodução de música do USB / iPod / Bluetooth ou som exterior (AUX) (se equipado)

Pressione **MEDIA** para selecionar as funções do reprodutor de áudio.

Cada vez que **MEDIA** é pressionado, o sistema troca entre as músicas do USB / iPod → AUX → Bluetooth.

Pressione **MENU** para abrir o menu com opções para a função em questão ou o menu do dispositivo em questão.

#### Dispositivo de telefone viva-voz Bluetooth

Pressione **PHONE** para entrar na função viva-voz por Bluetooth.

## Rádio

### Rádio AM-FM

#### Como sintonizar em uma estação de rádio

#### Selecionar o modo de rádio

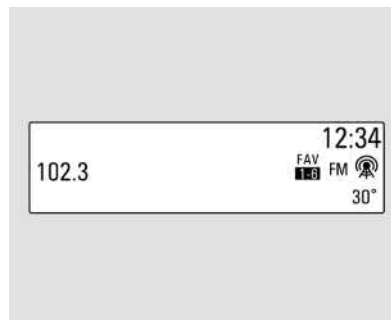

Pressione **RADIO** repetidamente para alternar entre RÁDIO AM → RÁDIO FM.

- A estação de transmissão escolhida anteriormente será recebida.
- Ao trocar o modo / banda do rádio pressionando **RADIO**, o sistema exibe primeiramente a vista de introdução do rádio.
- A tela de reprodução contém os elementos de dados relacionados à fonte de transmissão de rádio.

#### Procurar estação

Pressione **◀◀ / ▶▶** para buscar estações de rádio com boa recepção automaticamente.

Manter pressionado **◀◀ / ▶▶** muda continuamente a estação até que o botão seja liberado. Após a liberação, o sistema procura a próxima estação.

#### Sintonizar uma estação de rádio manualmente

Gire **MENU** para encontrar manualmente a frequência de transmissão desejada.

#### Armazenar favoritos

Pressione **FAV** repetidamente para selecionar a página de favoritos armazenados desejada.

Mantenha pressionado qualquer um dos botões - para armazenar a estação de rádio atual naquele botão da página de Favoritos selecionada.

- Podem ser armazenadas até 6 páginas de Favoritos e cada página pode armazenar até quatro estações de rádio.
- É possível configurar o número das páginas de Favoritos sendo usadas no Menu → Configurar o número de páginas de Favoritos.
- Se uma nova estação de rádio for armazenada em um - previamente armazenado, seu conteúdo anterior será excluído e substituído pela nova estação de rádio sendo armazenada.
- O número máximo de Favoritos que um usuário pode armazenar é 24.

#### Selecionar predefinidos

Pressione **FAV** repetidamente para selecionar a página de predefinições FAV desejada.

- As informações da estação transmissora número 1 da página predefinida FAV selecionada serão exibidas.

Pressione um dos - para ouvir diretamente a estação de rádio armazenada naquele botão.

#### Menus de faixa de onda

Quando estiver ouvindo o rádio, pressione **MENU** para acessar a lista de AM ou FM.

Gire **MENU** para ir para o item de menu desejado e, em seguida, pressione **MENU** para selecionar o item relevante ou para acessar o menu detalhado do item.

#### Menu AM-FM

- **Lista de estações** : Seleciona a estação na lista de estações com boa recepção.
- **Atualização lista de estações** : Busca e salva automaticamente as frequências recebíveis à Lista de estações.
- **Categorias**: Seleccione uma categoria e seleccione a estação da lista.
- **Definir o número da página de favoritos**: Configure o número das páginas de favoritos.
- **Configurações**: Ajuste as configurações do rádio.

## 162 Sistema de conforto e conveniência

### Reprodutores de áudio

#### Dispositivos auxiliares

##### Reprodutor de USB

###### Cuidados ao usar dispositivos USB

- Não é garantida a operação se o HD interno do dispositivo de armazenamento USB ou cartão de memória CF ou SD for conectado utilizando um adaptador USB. Utilize um dispositivo de armazenamento USB ou do tipo memória flash.
- Tome precauções para evitar a descarga de eletricidade estática ao conectar ou ao desconectar o USB. Se a conexão e a desconexão forem efetuadas muitas vezes em um curto espaço de tempo, isso pode acarretar problemas no uso do dispositivo.
- A operação não é garantida caso o terminal de conexão do dispositivo USB não for de metal.
- Conexão com dispositivos de armazenamento USB do tipo i-Stick podem ser falhos devido à vibração do veículo, de modo que sua operação não pode ser garantida.

- Tenha cuidado para não tocar o terminal de conexão USB em qualquer objeto ou partes de seu corpo.
- O dispositivo de armazenamento USB apenas pode ser reconhecido quando formatado no formato de arquivo FAT16/32. Apenas dispositivos com tamanho de unidade de alocação de 512 byte / setor ou 2.048 byte / setor podem ser utilizados. NTFS ou outros sistemas não são reconhecidos.
- De acordo com o tipo e capacidade do dispositivo de armazenamento USB e o tipo de arquivo armazenado, o tempo de reconhecimento dos arquivos pode diferir. Isso não é um problema com o produto nesse caso, de modo que é necessário esperar o processamento dos arquivos.
- Arquivos em alguns dispositivos de armazenamento USB podem não ser reconhecidos por problemas de compatibilidade, e conexões com um leitor de memória ou hub USB não são suportadas. Verifique a operação do dispositivo no veículo antes do uso.
- Quando dispositivos como um MP3 player ou câmera digital são conectados por meio de um disco móvel, eles podem não operar normalmente.

- Não desconecte o dispositivo de armazenamento USB enquanto ele estiver sendo reproduzido. Isso poderá causar danos ao produto ou prejudicar o desempenho do dispositivo USB.
- Desconecte o dispositivo de armazenamento USB conectado quando a chave de ignição for desligada. Se a ignição for ligada enquanto o dispositivo de armazenamento USB estiver conectado, o dispositivo de armazenamento USB poderá ser danificado ou não funcionar normalmente em alguns casos.

#### Cuidado

Os dispositivos de armazenamento USB só podem ser conectados a este produto com o objetivo de reproduzir arquivos de músicas.

O terminal USB do produto não deverá ser usado para carregar equipamentos acessórios USB pois o calor gerado usando o terminal USB poderá causar problemas de desempenho ou danos ao produto.

- Quando uma unidade lógica é separada de um dispositivo de armazenamento em massa USB, apenas os arquivos na raiz da unidade lógica podem ser reproduzidas como arquivos de música de USB. Essa é a razão pela qual os arquivos de música devem ser armazenados na raiz lógica do dispositivo. Arquivos de música em alguns dispositivos de armazenamento USB podem não ser reproduzidos normalmente se houve particionamento lógico no dispositivo de armazenamento USB.

#### Cuidados ao usar arquivos de música USB

- Arquivos de música danificados podem ser cortados durante a reprodução ou simplesmente podem não ser reproduzidos.

#### Sobre arquivos de música MP3 (WMA)

- Os arquivos MP3 que podem ser reproduzidos são os seguintes:
  - Taxa de transferência bits: 8 kbps ~ 320 kbps
  - Frequência de amostragem:
    - 48 kHz, 44,1 kHz, 32 kHz (para MPEG-1)
    - 24 kHz, 22,05 kHz, 16 kHz (para MPEG-2)

- Esse produto exibe arquivos MP3 (WMA) com extensões mp3, .wma (letras minúsculas) ou .MP3 ou .WMA (letras maiúsculas).
- Esse produto pode exibir informações sobre o álbum, artista etc. para arquivos MP3 em formato ID3 tag (Versão 1.0, 1.1, 2.2, 2.3, 2.4).
- Esse produto pode reproduzir arquivos MP3 que usam VBR. Quando um MP3 do tipo VBR estiver sendo reproduzido, o tempo restante mostrado pode ser diferente do tempo restante real.

#### Conectando o dispositivo de armazenamento USB

Conecte o dispositivo de armazenamento USB em que os arquivos de música estão armazenados ao terminal de conexão USB.

Quando o produto terminar a leitura de informações no dispositivo de armazenamento USB, ele iniciará a reprodução automaticamente.

Se um dispositivo de armazenamento USB que não possa ser lido for conectado, uma mensagem de erro será exibida e o produto automaticamente alternará para a função anteriormente utilizada ou a função de rádio FM.

Se o dispositivo de armazenamento USB a ser reproduzido já estiver conectado, pressione **MEDIA** repetidamente para selecionar o reprodutor do dispositivo USB

- Ele reproduzirá automaticamente a partir do ponto em que parou anteriormente.
- Se não houve dispositivo conectado, "**Sem mídia disponível**" será exibido com uma opção RECUSAR e PAREAR na tela.
- As informações exibidas incluem o nome do arquivo, o nome da pasta e as informações em formato ID3 tag salvas com a música.

Se foram adicionadas informações incorretas em formato ID3 tag (por exemplo, artista, título da música) a arquivos MP3 (WMA) antes de serem salvas no dispositivo de armazenamento em massa, essas informações serão exibidas pelo sistema de Conforto e conveniência.

Informações incorretas em formato ID3 tag não podem ser alteradas ou corrigidas no Sistema de conforto e conveniência.

As informações de músicas expressas em símbolos especiais ou em idiomas indisponíveis podem ser exibidas como "\*\*\*\*\*" ou não serem exibidas.

## 164 Sistema de conforto e conveniência

### Terminando a reprodução de arquivos de música USB

Pressione **RADIO** ou **MEDIA** para selecionar outras funções.

### Selecionar um arquivo para reprodução

Ao reproduzir, pressione ◀◀ / ▶▶ para selecionar o arquivo anterior ou o próximo.

Gire **MENU** para mover o arquivo desejado na lista de arquivos, e então pressione **MENU** para alterá-lo instantaneamente.

### Avançando e retrocedendo o arquivo

Ao reproduzir, mantenha pressionado ◀◀ / ▶▶ para retroceder ou avançar a música até a liberação.

Uma vez liberado, o arquivo será reproduzido em velocidade normal.

### Como usar o menu USB

Ao reproduzir o arquivo, pressione **MENU** para entrar no Menu do dispositivo USB.

Gire **MENU** para ir para o item de menu desejado e, em seguida, pressione **MENU** para selecionar o item relevante ou para acessar o menu detalhado do item.

- **Visualização de pasta** : Entre no modo Visão da pasta e mova para a pasta anterior ou para a próxima.
- **Músicas aleatórias** : Pressione **MENU** para ligar ou desligar a função de músicas aleatórias.

### Navegando / indexando o dispositivo

- A navegação não é suportada até que a indexação esteja completa para o dispositivo conectado.
- Quando um único dispositivo com mais de 6.000 músicas estiver conectado, uma janela "**Memória de indexação de mídia cheia. Use a visualização de pasta ou remova outro dispositivo** " será exibida.

### Remover o USB

Remova o dispositivo USB do terminal de conexão USB.

Se o dispositivo USB for removido, o sistema exibirá a mensagem Sem conexão para cada fonte na tela e manterá o status atual até que o dispositivo seja reconectado.

### Usando o menu Protocolo de transferência de mídia (MTP)

**Apenas carregar:** Selecionar a opção de carregamento para o dispositivo MTP. O dispositivo MTP será carregado, e o sistema mostrará a mensagem pop-up quando estiver conectado.

- A configuração padrão é Apenas carregar.
- Quando a opção Apenas carregar estiver selecionada no Menu de configuração do protocolo de transferência de mídia (MTP), a fonte de áudio não é alterada e o dispositivo conectado é apenas carregado.
- Se alterar para o modo USB enquanto carrega o dispositivo, uma mensagem Carregamento com um indicador de atividade de carregamento será mostrada na tela. Neste caso, o sistema não irá indexar os arquivos no dispositivo.
- O carregamento pode não ser suportado por alguns dispositivos MTP.

**Apenas examinar pasta de música:** Seleccione a opção Examinar pasta de música para o dispositivo MTP.

O sistema pode mostrar o Nome do artista / nome da música / tempo decorrido em relação à música atual e acessar a lista de reprodução no dispositivo MTP.

**Examinar todas as pastas:** Selecione a opção Examinar todas as pastas para o dispositivo MTP.

- O tempo de indexação do dispositivo é maior do que a configuração de Examinar apenas pastas de música. Depende do smartphone e dos arquivos / pastas no smartphone.
- Com alguns telefones apresentando o Protocolo de transferência de mídia (MTP), a busca por músicas pode levar um longo período.
- Se a tela do telefone estiver bloqueada, não se pode buscar a música. Para acessar a música no telefone, desbloqueie a tela do telefone.

Se conectar um dispositivo anormal, o sistema pode não funcionar adequadamente.

## Reprodutor iPod

### Conectando o reprodutor iPod

Conecte o dispositivo iPod em que os arquivos de música estão armazenados ao terminal de conexão USB.

Alguns modelos de iPod / iPhone podem não ser suportados.

Se conectar um dispositivo anormal, o sistema pode não funcionar adequadamente.

Apenas conecte o iPod a esse produto com os cabos de conexão suportados pelos produtos iPod. Outros cabos de conexão não podem ser utilizados.

- Em alguns casos, o produto iPod pode ser danificado se a ignição for desligada com o produto conectado.

Quando o produto iPod não estiver sendo utilizado, mantenha-o separado desse produto com a ignição desligada.

- Quando o produto terminar a leitura de informações no dispositivo iPod, ele será reproduzido automaticamente.
- Se um dispositivo iPod que não possa ser lido for conectado, a mensagem de erro relevante aparecerá e o produto

automaticamente alternará para a função anteriormente utilizada ou a função de rádio FM.

Se o iPod a ser reproduzido já estiver conectado, pressione **MEDIA** repetidamente para selecionar o reprodutor do iPod.

- Ele será automaticamente reproduzido a partir do ponto no qual parou anteriormente.
- As funções de reprodução e os itens de exibição de informações do reprodutor de iPod usados com este produto podem ser diferentes do iPod em termos de ordem de reprodução, de método e de informações exibidas.

Após isso, as funções para reprodução do iPod são operadas de forma similar à reprodução de USB.

### Finalizando a reprodução de iPod

Para parar a reprodução, pressione **RADIO** ou **MEDIA** para selecionar outras funções.

### Como usar o menu iPod

Ao reproduzir o arquivo, pressione **MENU** para acessar o menu do iPod.



## 166 Sistema de conforto e conveniência

Gire **MENU** para ir para o item de menu desejado e, em seguida, pressione **MENU** para selecionar o item relevante ou para acessar o menu detalhado do item.

- **Procurar "Nome do dispositivo"**: Seleciona um item da lista de procura de nomes como Lista de reprodução, Artistas, Álbuns, Faixas, Gêneros, Audiolivros e Compositores.
- **Músicas aleatórias** : Liga ou desliga a função de músicas aleatórias.

### Remover iPod

Remova o iPod do terminal de conexão USB.

Quando o dispositivo USB for removido, o sistema exibirá a mensagem Sem conexão para cada fonte na tela e manterá o status atual até que o dispositivo seja reconectado.

### Entrada AUX (se equipada)

#### Conectando um dispositivo de som externo

Conecte a saída de áudio do equipamento de áudio externo ao terminal de entrada AUX.

- O sistema de conforto e de conveniência alternará automaticamente para o modo de entrada de som externo (AUX) quando o dispositivo de som externo for conectado.

Pressione **MEDIA** para alternar para o modo de entrada de som externo se o sistema de som externo já estiver conectado.

Gire  para ajustar o volume.

## Personalização

### Como usar o menu de configuração para personalização

Selecione "Configurações" no menu >gire **MENU** para ir para o item de menu desejado >, pressione **MENU** para entrar no menu detalhado do item.

- Menus e funções de configuração podem diferir de acordo com o modelo do carro.
- O menu de configurações contém uma lista detalhada do menu de configuração relevante ou estado de funcionamento.
- Se houver outra lista detalhada a partir da lista detalhada relevante anterior, é possível repetir esta ação.

### Ajustar a data e a hora

**Acertar hora** : Ajuste manualmente as horas e os minutos atuais.

- Pressione **MENU** para acessar o menu "Ajustar hora" no menu "Data e hora".

- Pressione - para selecionar o formato da hora 12h ou 24h.
- Gire **MENU** para alterar a hora e depois pressione **MENU** para ir para o ajuste de minuto.
- Gire **MENU** para alterar os minutos e depois pressione **MENU** para ir para o ajuste de AM ou PM.
- Gire **MENU** para selecionar AM ou PM e pressione **MENU** para finalizar o ajuste de hora. Quando **MENU** é pressionado, o menu "Data e hora" é automaticamente exibido.

**Acertar data** : Ajuste manualmente ano, mês ou dia.

Pressione **MENU** para acessar o menu "Ajustar data" no menu "Data e hora".

Pressione - para selecionar o formato da data. O formato mostra:

DD / MM / AAAA: 15 Out. 2014

MM / DD / AAAA: Out. 15. 2014

AAAA / MM / DD: 2014. Out. 15

- Gire **MENU** para alterar o mês e depois pressione **MENU** para ir para o ajuste de dia.

- Gire **MENU** para alterar o dia e depois pressione **MENU** para ir para o ajuste de ano.
- Gire **MENU** para alterar o ano e depois pressione **MENU** para finalizar o ajuste de data. Quando **MENU** é pressionado, o menu "Data e hora" é automaticamente exibido.

#### Configurando o tom

- Para mais detalhes, consulte *Operação* ⇨ 159.

#### Ajustando o volume automático

O volume automático ajusta o volume do áudio com base na velocidade ou no ruído ambiente do veículo.

- **Desligado:** O volume automático não vai funcionar.
- **Baixo:** Uma curva com intervalo de volume menor é usada para ajustar o volume do áudio com as mudanças na velocidade do veículo.
- **Médio-baixo:** Médio-baixo vai ajustar o volume automático para aproximadamente a faixa entre baixo e médio, respectivamente.

- **Médio:** Uma curva com intervalo de volume média é usada para ajustar o volume do áudio com as mudanças na velocidade do veículo.
- **Médio-alto:** Médio-alto vai ajustar o volume automático para aproximadamente a faixa entre médio e alto, respectivamente.
- **Alto:** Uma curva com intervalo de volume mais agressiva é usada para ajustar o volume do áudio com as mudanças na velocidade do veículo.

#### Ajustando o nível máximo de volume inicial

Ajuste manualmente o limite de volume inicial.

#### Ajustar o idioma

Gire **MENU** para selecionar Configurações do veículo no menu Configurações > pressione **MENU** > gire **MENU** para selecionar Idiomas > pressione **MENU** para acessar o menu detalhado do item.

Selecione o idioma desejado para exibição.

#### Restaurar configurações de fábrica

Gire **MENU** para selecionar Configurações do veículo no menu Configurações > pressione **MENU** > gire **MENU** para selecionar Voltar aos padrões de fábrica > pressione **MENU** para acessar o menu detalhado do item.

Restaurar todas as configurações para as configurações padrão.

#### Informações o software

Gire **MENU** para selecionar Configurações do veículo no menu Configurações > pressione **MENU** > gire **MENU** para selecionar Informações do software > pressione **MENU** para acessar o menu detalhado do item.

Mostra a versão atual do software.

## Telefone

### Bluetooth

#### Sobre o Bluetooth

##### Antes de conectar a unidade Bluetooth

- Antes de conectar a unidade principal com o telefone celular, verifique para ver se o telefone suporta as funções de Bluetooth.

## 168 Sistema de conforto e conveniência

- Mesmo se o telefone suportar a Tecnologia Sem Fio Bluetooth, o telefone pode não ser encontrado na busca, se o telefone tiver sido colocado no modo oculto ou se o Bluetooth estiver desligado.
- Desabilite o modo oculto ou ligue o Bluetooth antes de buscar ou conectar com a unidade principal.
- Se for usada a Conexão automática, o telefone Bluetooth conecta automaticamente ao sistema quando a ignição é ligada.
- Se não deseja a conexão automática com o dispositivo Bluetooth, desligue a função Bluetooth no dispositivo.
- Estacione o veículo ao conectar a unidade com o telefone celular.
- A conexão Bluetooth pode ser desconectada intermitentemente dependendo do telefone. Siga esses passos para tentar novamente.
  - Desligue e ligue a função Bluetooth no telefone e tente novamente.
  - Desligue e ligue o celular e tente novamente.

- Remova a bateria do telefone completamente, reinicie e tente novamente.
- Reinicie esta unidade e tente novamente.
- Exclua todos os dispositivos pareados, pareie e tente novamente.
- O volume e a qualidade da chamada viva-voz pode diferir dependendo do telefone celular.
- O pareamento de dispositivos Bluetooth e a utilização de funções Bluetooth não são recomendados quando o veículo estiver em movimento. Estacione o veículo primeiro.
- O processo de download dos contatos pode diferir dependendo do telefone celular.

Em caso de eventos não descritos neste manual, consulte o *guia do usuário do fabricante do telefone celular*.

- Como uma conexão sem fio Bluetooth pode ter um alcance de até 10 metros, o seu dispositivo Bluetooth pode conectar automaticamente ao sistema mesmo se o dispositivo não estiver dentro do veículo. Considere isto, especialmente ao parear ou conectar dispositivos Bluetooth

ao Sistema de conforto e conveniência quando outros dispositivos Bluetooth possam estar ao alcance.

- Esta unidade usa o último sistema de supressão Digital Noise & Echo para fornecer a melhor clareza de som com pouca ou nenhuma distorção, mas sob algumas condições ainda pode ser possível que ocorra algum eco ou barulho dentro do veículo. Recomenda-se manter os vidros do carro fechados durante chamadas viva-voz para obter melhores resultados.
- Esta unidade usa os seguintes perfis de Bluetooth:
  - Perfil de acesso à agenda telefônica (PBAP)
  - Perfil viva-voz (HFP)
  - Perfil avançado de distribuição de áudio (A2DP)
  - Perfil de controle remoto de áudio e vídeo (AVRCP)
- Se os perfis de Bluetooth não forem compatíveis, o sistema exibirá a mensagem "**Ação incompatível com este dispositivo**" na tela (por exemplo: o dispositivo não é capaz de controlar o teclado **MENU**).

Se conectar um dispositivo anormal, o sistema pode não funcionar adequadamente.

### Conectando o Bluetooth

#### Registrando o dispositivo Bluetooth

Registre o dispositivo Bluetooth a ser conectado ao Sistema de conforto e conveniência.

Primeiramente, configure o dispositivo Bluetooth a ser conectado a partir do menu de configuração de Bluetooth para permitir que outros dispositivos procurem o dispositivo Bluetooth.

Pressione **PHONE** para acessar o modo do aplicativo "Telefone".

Para selecionar Parear, pressione -. A informação "**Pareando com o veículo**" aparece na tela e então inicia o progresso do pareamento.

- Se nenhum telefone for conectado, a região de status mostra "**Nenhum dispositivo pareado**".
- Para alterar o PIN, pressione - e selecione Novo Pin no menu Pareamento. Gire e pressione **MENU** para alterar o PIN.

A partir do dispositivo Bluetooth, procure esta unidade e pareie o dispositivo.

1. Ligue o Bluetooth no seu telefone.
2. Busque e selecione "**Nome do dispositivo**" no menu Bluetooth.
3. Entre neste item no seu telefone.

Para saber mais sobre busca e pareamento de dispositivos Bluetooth, procure o manual do usuário do seu dispositivo Bluetooth.

Após um tempo, o dispositivo Bluetooth é registrado automaticamente.

- Se o registro do dispositivo a ser conectado ao sistema for bem sucedido, "**Bluetooth conectado**" aparece na tela.
- Após o pareamento completo, uma solicitação de download de contatos é enviada para o seu telefone celular. Verifique o telefone e aceite a solicitação de download se necessário.

Ao parear um segundo dispositivo, repita os passos acima.

- Se um dispositivo Bluetooth estiver conectado, um novo dispositivo não pode ser pareado. Se deseja parear um novo dispositivo, primeiro desconecte o dispositivo Bluetooth conectado.
- Esta unidade pode parear até 5 dispositivos Bluetooth (não conectados ao mesmo tempo).

#### Adicionar / Conectar / Desconectar / Excluir os dispositivos Bluetooth

Primeiramente, configure o dispositivo Bluetooth a ser conectado a partir do menu de configuração de Bluetooth para permitir que outros dispositivos procurem o dispositivo Bluetooth.

Pressione **PHONE** > pressione **MENU** para selecionar os Dispositivos Bluetooth para acessar o menu "Lista do telefone" > gire **MENU** para ir para um item da lista de dispositivos > pressione **MENU** para selecionar o item do menu desejado.

- **Seleção Adicionar** : A informação "**Pareando com o veículo**" aparece na tela e então inicia o progresso do pareamento.
- **Seleção Conectar** : Após um tempo, o dispositivo Bluetooth é conectado automaticamente, e "**Bluetooth conectado**" aparece na tela.
- **Seleção Desconectar** : Desconecte o dispositivo Bluetooth conectado do menu Lista do telefone.
- **Seleção Excluir** : Exclua o dispositivo Bluetooth registrado do menu Lista do telefone.

## 170 Sistema de conforto e conveniência

### Reprodutor de músicas Bluetooth

#### Conectar o Reprodutor de músicas Bluetooth

Conecte o dispositivo Bluetooth no qual os arquivos de música estão armazenados.

Pressione **MEDIA** repetidamente para selecionar o modo "Música com dispositivo Bluetooth".

- O arquivo de áudio do dispositivo Bluetooth vai ser reproduzido automaticamente uma vez que "**Música com dispositivo Bluetooth**" for exibido na tela.
- Se a música ainda não estiver tocando a partir do seu dispositivo móvel após trocar para o modo de transmissão de áudio (Música com dispositivo Bluetooth) ou após pressionar Reproduzir no próprio dispositivo móvel, tente iniciar a faixa de música pressionando o botão Reproduzir novamente.

Ao reproduzir, pressione **◀◀ / ▶▶** para mover para a faixa anterior ou para a próxima.

- Se o dispositivo Bluetooth for desconectado enquanto a Música com dispositivo Bluetooth estiver tocando, a música também será interrompida.

Após isso, as funções para reprodução de Música com dispositivo Bluetooth são operadas de forma similar à reprodução de USB.

#### Como usar o menu de Música com dispositivo Bluetooth

Ao reproduzir, pressione **MENU** para acessar o menu de áudio Bluetooth. Gire **MENU** para ir para o item de menu desejado e, em seguida, pressione **MENU** para selecionar o item relevante ou para acessar o menu detalhado do item.

- **Procure "Nome do dispositivo"**: Seleciona um item da lista na lista de busca de nomes. Se os perfis de Bluetooth não forem compatíveis, o sistema exibirá "**Ação não suportada pelos dispositivos**".
- **Músicas aleatórias** : Liga ou desliga a função de músicas aleatórias.
- **Gerenciar dispositivos Bluetooth** : Entre no menu Lista do telefone.

#### Funcionamento

##### Chamada recebida

Quando uma chamada é recebida no celular Bluetooth conectado, a faixa em reprodução será interrompida e o telefone tocará exibindo as informações relevantes.

Para receber a chamada, pressione - para selecionar Responder para mover para a tela Chamada ativa.

Para rejeitar uma chamada, pressione - para selecionar Ignorar.

#### Chamada em espera

Se outra pessoa chama enquanto o telefone já está ocupado, o sistema exibe uma mensagem de segunda chamada recebida.

Pressione **PHONE** para alternar entre a primeira e a segunda chamadas.

Se duas chamadas estiverem ativas (modo chamada em espera), um alerta de chamada em espera não é exibido.

#### Controle do volume do telefone

Gire  para ajusta o volume do telefone durante uma chamada telefônica ativa (por exemplo: medidas de volume 0 ~ 63).

#### Cuidado

É possível transferir seu toque dependendo do telefone celular.

Ajuste o volume do toque do celular se ele estiver baixo demais.

Pode-se usar o controle de volume para ajustar o Volume de toque enquanto o toque é dado a partir de um volume mínimo definido. O volume varia do nível três até o máximo.

#### **Durante a chamada**

Durante a chamada ativa, a tela Chamada ativa exibe informações relevantes para a chamada ativa.

**Encerrar** : Finalizar uma chamada ativa.

Quando a chamada é finalizada, o sistema retorna para a tela ativa antes da chamada.

**Silenciar / Ativar o som** : Silencia o microfone do veículo durante uma chamada ativa ao pressionar o botão.

Se o microfone estiver silenciado, a indicação muda para Ativar o som. Pressione o botão novamente para ativar o som do microfone.

**Aparelho / viva-voz** : Alterne entre o modo viva-voz para o modo aparelho pressionando - diretamente.

- Se a chamada telefônica do telefone ativo é atendida no aparelho, a indicação muda para viva-voz.
- Pressionar o botão agora retorna a chamada telefônica para o modo viva-voz.

- O modo viva-voz é o padrão quando a chamada é iniciada.
- Se houver um problema e a chamada não for transferida para viva-voz ou para o aparelho como o usuário solicitar, uma mensagem será exibida notificando o usuário que a transferência não pode ser feita. Tente novamente.

**Teclado** : Entre na tela Teclado.

#### **Como encerrar uma chamada**

Se uma chamada for finalizada enquanto o sistema estiver exibindo qualquer outra tela além da tela da chamada ativa, a mensagem Chamada encerrada será exibida.

- A chamada pode ser finalizada pela pessoa do outro lado da linha ou a partir do dispositivo Bluetooth.
- Após 5 segundos, a tela volta para a tela anterior.

#### **Rediscagem**

Se a chamada telefônica caiu, pode-se rediscar o número antes do intervalo pressionando - diretamente abaixo do indicador Rediscar.

#### **Chamar um número do registro de chamadas**

Pressione **PHONE** para acessar o menu "Lista do telefone" > gire **MENU** para selecionar as Chamadas recentes > pressione **MENU** > gire **MENU** para selecionar Chamadas perdidas, Chamadas recebidas ou Chamadas efetuadas, depois pressione **MENU**.

A lista de chamadas recentes exibe um menu intermediário contendo as chamadas perdidas, recebidas e efetuadas.

Gire **MENU** para selecionar um nome ou número de telefone e pressione **MENU** para fazer uma chamada.

#### **Chamar um número da agenda telefônica**

Pressione **PHONE** para acessar o menu "Lista do telefone" > gire **MENU** para selecionar Contatos > pressione **MENU** > gire **MENU** para selecionar um nome ou número de telefone e pressione **MENU** para fazer uma chamada.

A última fonte de telefone é memorizada no próximo ciclo de ignição, se aquele telefone estiver conectado, e é a fonte de telefone.

## 172 Sistema de conforto e conveniência

### Fazer download da agenda telefônica.

Se o dispositivo Bluetooth suportar a função de sincronização da agenda telefônica, ela será baixada automaticamente após a conexão estar estabelecida.

- A lista de histórico de chamadas pode ser baixada do dispositivo Bluetooth conectado.
- A classificação do histórico de chamadas por tempo não é suportada.
- É possível fazer download do histórico de chamadas mesmo fazendo outra ação.
- Não é possível iniciar o processo de download quando a função de download do histórico de chamadas estiver desligada no dispositivo Bluetooth.
- Após o pareamento completo, uma solicitação de download de contatos é enviada para o seu telefone celular. Alguns telefones precisam de confirmação adicional. Verifique o telefone e aceite a solicitação de download se necessário.
- Se um telefone pareado for excluído, as suas listas de histórico de chamadas também serão excluídas do sistema.

- O sistema só usa informações codificadas no formato UTF-8.

### Discar um número pelo teclado

Pressione **PHONE** para acessar o menu "Lista do telefone" > gire **MENU** para selecionar o Teclado e pressione **MENU** para acessar a tela "Teclado".

- Quando o usuário seleciona o Teclado a partir da tela inicial do telefone, um teclado numérico é exibido.

Gire **MENU** para destacar o dígito que deseja discar e pressione **MENU** para selecioná-lo.

Pode-se inserir no máximo 24 dígitos.

- Se o usuário continuar girando **MENU**, ao atingir o fim do teclado, pulará para o outro lado do teclado.
- Os dígitos são exibidos na tela à medida em que forem inseridos.
- Chamar não está ativo até que o usuário tenha inserido um dígito.
- Uma vez que o usuário tenha inserido o número de telefone desejado, pressione - para iniciar a chamada.

- Ao estabelecer a conexão, o sistema mostra a tela de Chamada ativa.
- Se o usuário se enganar ao inserir um número de telefone, gire **MENU** para destacar "Excluir" e pressione **MENU** para excluir o último número inserido.

### Visualização dos dispositivos Bluetooth

Pressione **PHONE** para acessar o menu "Telefone" > gire **MENU** para selecionar os Dispositivos Bluetooth > pressione **MENU** para acessar o menu "Lista do telefone".

- A lista contém os nomes dos dispositivos de todos os dispositivos Bluetooth que foram pareados ao sistema.
- Se o nome do dispositivo estiver em branco, é exibido Desconhecido.
- A partir do menu Lista de dispositivos Bluetooth, o usuário pode adicionar (parear), excluir e conectar um dispositivo.

## Bluetooth (Rádio de nível básico ANATEL)



Este equipamento não tem o objetivo de proteger contra interferências danosas e não pode causar interferências em sistemas devidamente autorizados.



## 174 Sistema de ventilação e de ar condicionado

### Sistema de ventilação e de ar condicionado

#### Sistemas de climatização

Sistemas de climatização .....	174
Sistema de controle de climatização eletrônico .....	176

#### Difusores de ar

Difusores de ar ajustáveis .....	178
Respiros de ar fixos .....	179

#### Manutenção

Entrada de ar .....	179
Funcionamento normal do ar condicionado .....	179

### Sistemas de climatização

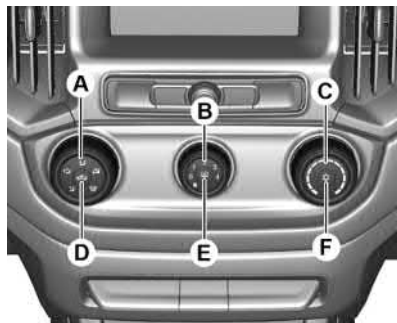

#### Perigo

Não durma no veículo com o ar-condicionado ou o sistema de aquecimento ligado. Isso poderá causar ferimentos graves ou morte devido à queda do conteúdo de oxigênio e / ou da temperatura do corpo.



Controles de:

- Distribuição de ar (A)
- Velocidade do ventilador (B)
- Temperatura (C)
- Recirculação de ar  (D)

- Desembaçador do vidro traseiro  (E)
- Resfriamento  (F)
- Desembaçamento e degelo 

#### Temperatura

Ajuste a temperatura girando o botão (C).

**Azul** : Frio

**Vermelho** : Quente

#### Distribuição de ar

Selecione a saída de ar girando o botão (A).

 : Para a área da cabeça via difusores de ar ajustáveis

 : Para a área da cabeça e compartimento dos pés

 : Para o compartimento dos pés

 : Para o para-brisa e o compartimento dos pés

 : Desembaçamento e degelo

#### Velocidade do ventilador

Ajuste o fluxo de ar girando o botão (B) para a velocidade desejada.

### Desembaçador do vidro traseiro

Operado ao pressionar o botão  (E), consulte *Desembaçador do vidro traseiro* ⇨ 20.

### Sistema de recirculação de ar

O modo de recirculação de ar se ativa com o botão  (D).

Use o sistema de recirculação sempre que precisar resfriar o ar mais rapidamente e para obter resfriamento máximo. Use também sempre que conduzir em pistas empoeiradas ou com mau cheiro para evitar que partículas e odores penetrem no compartimento de passageiros.

#### Perigo

Dirigir em modo de recirculação por um período prolongado poderá deixá-lo sonolento. Periodicamente, mude para o modo de ar externo para renovar o ar.

O movimento de ar fresco é reduzido no modo de recirculação. Em operações sem resfriamento, a umidade do ar aumenta, o que poderá embaçar os vidros.

(Continuação)

#### Perigo (Continuação)

A qualidade do ar do compartimento de passageiros deteriora-se e pode fazer com que os ocupantes do veículo sintam tonturas.

#### Resfriamento

Pressione o botão  (F). O refrigeramento só está funcional quando o motor e o ventilador estão funcionando.

O sistema de ar condicionado resfria e desumidifica (seca) quando a temperatura exterior está um pouco acima do ponto de congelamento. Portanto, pode haver formação de condensação e gotejamento embaixo do veículo.

Se não for necessário resfriamento nem secagem, desligue o sistema de resfriamento para economizar combustível.

O ar-condicionado não funcionará quando o botão de controle do ventilador (B) estiver na posição 0.

Mesmo que o ar condicionado esteja ligado  (F), o veículo produzirá ar quente se o botão da temperatura estiver na área vermelha.

Para desligar o sistema de ar condicionado, pressione o botão  (F) novamente ou coloque o botão do ventilador (B) em 0.

Se o sistema de resfriamento  (F) estiver ligado e o botão do ventilador (B) estiver em 0, o sistema de resfriamento permanecerá ligado, mas inativo, já que o ventilador está em 0. Ao colocá-lo novamente em movimento, o ar condicionado voltará a funcionar.

#### Cuidado

Use somente o refrigerante correto.

#### Perigo

É recomendada a manutenção dos sistemas de controle e climatização por uma Rede de concessionárias Chevrolet ou Oficina autorizada. Métodos de reparo incorretos poderão causar ferimentos.

## 176 Sistema de ventilação e de ar condicionado

### Resfriamento normal

- Opere o sistema de ar condicionado ☀️ (F).
- Gire o botão de controle da temperatura (C) para a azul para resfriamento.
- Gire o botão de distribuição de ar (A) para a posição desejada.
- Ajuste o botão de controle do ventilador (B) para a velocidade desejada.

### Resfriamento máximo

Abra brevemente os vidros para que o ar quente possa se dispersar rapidamente.

- Ligue o resfriamento ☀️ (F).
- Pressione o botão 🖐️ (D) para ativar a recirculação de ar.
- Gire o botão de distribuição de ar (A) para a posição 🌬️.
- Ajuste o botão do controle de temperatura (C) para o nível mais frio.
- Ajuste o botão de velocidade do ventilador (B) para o nível máximo.
- Abra todos os difusores.

### Indicação de configurações

As funções selecionadas são indicadas pelo LED do botão ativado.

### Sistema de controle de climatização eletrônico

#### ⚠️ Perigo

Não durma no veículo com o ar-condicionado ou o sistema de aquecimento ligado. Isso poderá causar ferimentos graves ou morte devido à queda do conteúdo de oxigênio e / ou da temperatura do corpo.



Controles de:

- Velocidade do ventilador (A).
- Ar condicionado (B).
- Distribuição de ar (C).
- Desembaçamento e degelo (D).
- Temperatura (E).
- Desembaçador do vidro traseiro (G).
- Recirculação de ar (H).

**AUTOMÁTICO** : Modo automático, todas as configurações, exceto temperatura, são escolhidas automaticamente pelo sistema (F).

🌬️ / 🛑 : Sistema LIGADO / DESLIGADO (I).

### Temperatura

Ajuste a temperatura para o valor desejado girando o botão (E).

**Azul** : Frio.

**Vermelho** : Quente.

Se a temperatura mínima estiver definida, o sistema de ventilação e ar condicionado funcionará no resfriamento máximo.

### Aquecimento

- Gire o botão de controle da temperatura (E) para a área vermelha para aquecimento.

- Selecione a distribuição de ar (C) para a posição desejada.
- Gire o botão de controle do ventilador (A) para a velocidade desejada.

### Aquecimento máximo

Use o modo de aquecimento máximo para obter aquecimento rápido.

- Gire o botão de controle da temperatura (E) completamente para a área vermelha para aquecimento.
- Gire o botão de controle do ventilador (A) para a velocidade máxima.

### Distribuição de ar

Pressione o botão respectivo para o ajuste desejado. A configuração de distribuição de ar é indicada no Visor de informações.

 : Para o para-brisa e o compartimento dos pés.

 : Para os pés.

 : Para a área da cabeça via difusores de ar ajustáveis.

 : Para a área da cabeça via difusores de ar ajustáveis e compartimento dos pés.

### Velocidade do ventilador

Ajuste o fluxo de ar girando o botão do ventilador (A) para a velocidade desejada.

### Desembaçamento e degelo dos vidros

- Pressione o botão  (D).
- A recirculação alternará para ar externo.
- A distribuição de ar e ar externo são ajustados automaticamente.

O ar condicionado será ligado automaticamente.

Ligue o desembaçador do vidro traseiro  (G).

Consulte *Desembaçador do vidro traseiro* ⇨ 20.

### Sistema de recirculação de ar

O modo de recirculação de ar se ativa com o botão  (H). Quando ativado, a entrada de ar externa é fechada e o ar interno é recirculado na cabine.

Para acelerar o resfriamento e atingir a temperatura desejada mais rapidamente, se não estiver no modo **AUTOMÁTICO**, recomenda-se a função de recirculação de ar.

### Perigo

Dirigir em modo de recirculação por um período prolongado poderá deixá-lo sonolento. Periodicamente, mude para o modo de ar externo para renovar o ar.

O movimento de ar fresco é reduzido no modo de recirculação. Em operações sem resfriamento, a umidade do ar aumenta, o que poderá embaçar os vidros. A qualidade do ar do compartimento de passageiros deteriora-se e pode fazer com que os ocupantes do veículo sintam tonturas.

### Ar condicionado

Ative ou desative com o botão **A / C** (B). O ar condicionado só funciona quando o motor e o Sistema de controle de climatização estão funcionando.

O sistema de condicionamento de ar resfria e desumidifica (seca) quando a temperatura exterior está acima de um nível específico. Portanto, pode haver formação de condensação e gotejamento embaixo do veículo.

## 178 Sistema de ventilação e de ar condicionado

Mesmo que o ar condicionado esteja ligado, o veículo produzirá ar quente se o botão da temperatura estiver na área vermelha.

Se não for necessário resfriamento nem secagem, desligue o sistema de resfriamento para economizar combustível.

### Modo automático AUTO

Configuração básica para conforto máximo:

- Pressione o botão **AUTO**: o ar condicionado é ativado automaticamente.
- Abra todos os difusores de ar.
- Ajuste a temperatura pré-selecionado girando o botão (E).

Todos os difusores de ar são acionados automaticamente no modo automático. Os difusores de ar, portanto, devem estar sempre abertos.

As funções abaixo podem ser adaptadas manualmente, entretanto, o sistema não estará mais funcionando no modo automático.

- Velocidade do ventilador (A).
- Ar condicionado (B).
- Distribuição de ar (C).
- Desembaçamento e degelo (D).
- Recirculação de ar (H).

- Ligar  (I).

A temperatura pré-selecionada é controlada automaticamente. No modo automático, a velocidade do ventilador e a distribuição de ar regulam automaticamente o fluxo de ar.

O sistema pode ser adaptado manualmente pelo uso dos controles de distribuição de ar e velocidade do ventilador.

Cada alteração das configurações é indicada no Info-Display.

Em alguns casos, as funções ativadas também são indicadas pelo LED no botão.

O sistema de controle eletrônico da climatização só estará totalmente operacional quando o motor estiver funcionando.

Para obter um funcionamento correto, não cubra o sensor no painel de instrumentos.

### Configurações manuais

As configurações do sistema de ventilação e ar condicionado podem ser alteradas ativando os botões e girando os botões giratórios. Alterar uma configuração poderá desativar o modo automático.

Para voltar para o modo automático, pressione o botão **AUTO** (F).

## Difusores de ar

### Difusores de ar ajustáveis

Quando o condicionador de ar está ligado, pelo menos um difusor de saída de ar deve permanecer aberto, para que o evaporador não se congele em consequência da falta de circulação de ar.

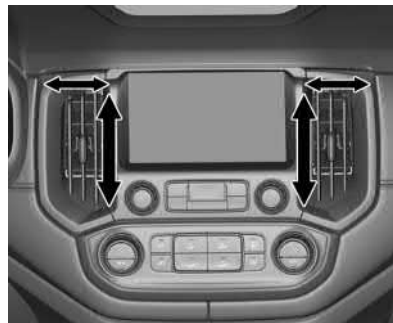

Empurre a manopla de ajuste para cima, para abrir o difusor, e para baixo, para fechá-lo, ou para ajustar o volume de ar.

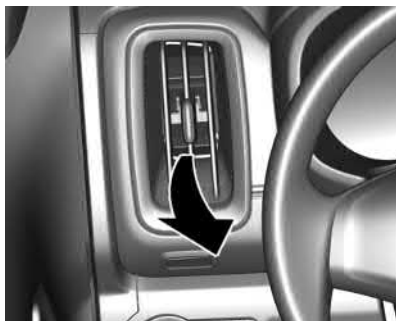

Direcione o fluxo de ar inclinando e girando a manopla de ajuste.

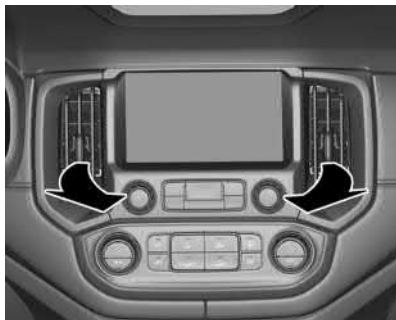

### Perigo

Não prenda qualquer objeto às aletas dos difusores de ar. Risco de danos e de ferimentos em caso de acidente.

### Respiros de ar fixos

Difusores de ar adicionais estão localizados abaixo do para-brisa, vidros das janelas e nos compartimentos dos pés.

## Manutenção

### Entrada de ar

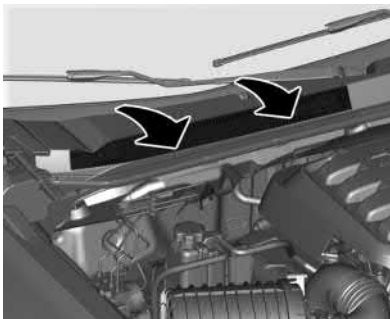

### Perigo

O sistema de ventilação e de ar-condicionado deve ser reparado exclusivamente por pessoal qualificado. Métodos de reparo incorretos poderão causar ferimentos.

## 180 Condução e operação

### Condução e operação

#### Informações sobre condução do veículo

Ambiente de direção .....	181
Condução para Maior Economia de Combustível .....	182
Direção Defensiva .....	182
Controle de um Veículo .....	182
Frenagem .....	185
Direção .....	186
Direção off-road .....	187
Como Conduzir em Rodovias Molhadas .....	188
Estradas em Regiões Montanhosas .....	189
Se o veículo atolar .....	190

#### Sistema de ignição e operação

Amaciamento de veículo novo .....	190
Posições da Ignição .....	190
Partida do Motor .....	192
Interruptor de sobrecarga .....	193
Estacionamento / parada .....	193
Estacionando sobre objetos que podem queimar .....	193

#### Sistema de escapamento

Sistema de escapamento .....	193
Conversor catalítico .....	194

#### Transmissão automática

Transmissão automática .....	194
Visor da transmissão .....	194
Alavanca seletora .....	195
Manual (Modo manual) .....	195
Programas eletrônicos de direção .....	196
Falha .....	196
Interrupção da fonte de energia .....	196

#### Transmissão manual

Transmissão manual .....	197
--------------------------	-----

#### Sistemas de tração

Tração nas quatro rodas .....	197
-------------------------------	-----

#### Freios

Freios .....	201
Sistema Antitravamento do Freio (ABS) .....	201
Freio de estacionamento .....	202
Assistência de frenagem .....	202
Sistema auxiliar de partida em acive .....	202

#### Sistemas de controle de tração

Sistema de controle de tração (TCS) ...	203
Controle eletrônico de estabilidade (ESC) .....	203
Controle de descida de declive (HDC) .....	204

#### Controle de velocidade de cruzeiro

Controle de velocidade de cruzeiro (Se equipado) .....	205
--	-----

#### Sistemas de detecção de objetos

Sistema de alerta de colisão dianteira (FCA) (Se equipado) .....	207
Frenagem de emergência automática (AEB) .....	209
Sistema de Frenagem de pedestre na dianteira (FPB) .....	211
Sistema auxiliar de estacionamento (Se equipado) .....	212
Câmera de ré (RVC) (Se equipado) .....	215
Aviso de desvio de rota (LDW) (Se equipado) .....	217

#### Combustível

Combustível Recomendado (Gasolina) .....	218
Combustível para motores a diesel ....	219
Biodiesel .....	220
Abastecimento do Tanque .....	221

## Como Rebocar um Trailer

Informações Gerais sobre Reboque .....	223
Características de direção e dicas de reboque .....	223
Rebocamento do trailer .....	226
Equipamento de reboque .....	227
Controle de oscilação do trailer (TSC) .....	227

## Informações sobre condução do veículo

### Ambiente de direção



A General Motors se preocupa constantemente com a proteção ambiental e utiliza, o máximo possível, materiais recicláveis e favoráveis ao meio ambiente no projeto e na montagem dos produtos.

Os métodos de produção também atendem aos requisitos de proteção ambiental. O uso de materiais nocivos, como amianto e cádmio, foi descontinuado. O sistema de ar condicionado utiliza um gás refrigerante sem clorofluorcarbonos.

Esta preocupação e responsabilidade com o meio ambiente é expressa na Política Ambiental da General Motors Brasil, que formaliza o comprometimento da empresa em relação ao meio ambiente e à sociedade, direcionando suas operações para a preservação do meio ambiente, responsabilidade social e sustentabilidade econômica dos negócios.

### ISO14001 Política ambiental da General Motors

"A General Motors está comprometida com a preservação do meio ambiente e dos recursos naturais através do estabelecimento de objetivos e metas que propiciem a melhoria contínua de seu desempenho ambiental, a redução do desperdício, o cumprimento de leis e regulamentos, a prevenção da poluição e a boa comunicação com a comunidade."

Lembrando que este veículo é composto por vários materiais e componentes que ao final do seu ciclo de vida precisam ser manuseados, embalados e descartados adequadamente. Consultar abaixo os cuidados no descarte de materiais sem utilidade.



## 182 Condução e operação

### Conselhos Práticos de Meio Ambiente para a Manutenção do seu Chevrolet:

Para a troca dos produtos seguintes, como pneus, baterias, filtros, peças eletrônicas, óleo do motor, óleo lubrificante, fluido de freios, fluido do radiador e suas vedações, recomenda-se que o proprietário execute a revisão ou manutenção em um estabelecimento apropriado, de preferência em uma Concessionária Chevrolet.

### Redução de emissões:

Mantenha atualizados os dispositivos que reduzem as emissões atmosféricas do seu veículo seguindo o Plano de Manutenção corretamente.

### Nota

O descarte de materiais não reutilizáveis não pode ser feito em lixo comum, no solo, em água ou em rede de águas pluviais. Faça sua parte e preserve o ambiente!

### Condução para Maior Economia de Combustível

Informações importantes sobre consumo de combustível:

- Sempre que possível, desligue o motor. Mesmo por um curto intervalo de tempo, o consumo de combustível será reduzido.

- Evite acelerar muito o veículo. Alterações abruptas de velocidade aumentarão o consumo.
- Pressão baixa nos pneus diminuirá o desempenho, aumentará o consumo de combustível e resultará no desgaste prematuro do pneu.
- Um combustível de baixa qualidade danificará o motor e aumentará o consumo.

### Direção Defensiva

Recomendamos dirigir sempre com atitude defensiva.

Comece afivelando o cinto de segurança.

Uma atitude defensiva ao dirigir resulta em estar pronto para uma situação imprevista de qualquer tipo. Assuma que os outros motoristas ou pedestres estarão distraídos ou cometerão erros.

Tente prever qual será o comportamento dos outros motoristas e leve em consideração qualquer engano possível.

Os acidentes mais comuns envolvem a parte traseira do veículo. Manter uma distância segura é mais uma medida para evitar colisões.

Para áreas rurais ou urbanas, o melhor método é dirigir defensivamente. Uma reação imprevista do veículo da frente pode resultar em uma frenagem ou em um desvio abrupto.

### Controle de um Veículo

#### Não conduza o veículo com o motor desligado

Muitos sistemas deixam de funcionar nesta condição (por exemplo, o servofreio, a direção elétrica). Dirigir desta maneira é um perigo para si mesmo e para os outros.

### Pedais



Para garantir que não haja interferência no curso do pedal, verifique a instalação correta dos tapetes do assoalho.

Os pedais do freio e do acelerador têm alturas diferentes para facilitar o movimento do pé na passagem de um para o outro. O pedal da embreagem tem um curso mais longo, proporcionando maior sensibilidade no controle.

**⚠ Perigo**

Se um tapete do piso for do tamanho errado ou não estiver instalado adequadamente, poderá interferir no pedal do acelerador e / ou do freio. A interferência com os pedais poderá causar aceleração não intencional e / ou aumento da distância de frenagem, o que poderá causar um acidente e ferimentos. Assegure-se de que o tapete do piso não interfira com o pedal do acelerador ou do freio.

**Pedal do acelerador**

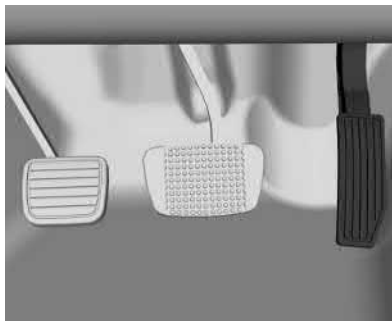

Acelerações repentinas aumentam o consumo de combustível. Sempre que a rotação do motor aumentar, procure trocar de marcha.

**Pedal da embreagem**



**Nota**

Não dirija apoiando o pé no pedal da embreagem. Este hábito poderá danificar o sistema do motor e da embreagem, além de aumentar o consumo de combustível.

**⚠ Perigo**

Não engate uma marcha baixa repentinamente ao dirigir em estradas escorregadias. Isto poderá causar um efeito de frenagem nas rodas motrizes e provocar uma derrapagem.

## 184 Condução e operação

### Pedal do freio



Quando se aperta o pedal do freio, a luz correspondente se acende nas lanternas externas e na auxiliar do vidro traseiro.

#### Perigo

- Acione o pedal do freio suave e progressivamente. Evite acionamentos bruscos, o que poderá causar derrapagens perigosas e desgaste excessivo dos pneus. Consulte *Luz de advertência do Sistema Antitravamento do Freio (ABS)* ⇨ 79.

(Continuação)

#### Perigo (Continuação)

- Preste atenção nas lâmpadas indicadoras de falhas dos sistemas de freio.
- Não dirija com o motor desligado, o servofreio não funcionará, exigindo mais pressão do pé para acionar os freios.
- Se o motor parar de funcionar com o veículo em movimento, freie normalmente, pressionando e segurando o pedal do freio sem bombeá-lo, caso contrário, o vácuo na unidade do servofreio se esgotará e a assistência do freio será perdida no acionamento. Consequentemente, o pedal do freio deverá ser totalmente pressionando, com pressão maior, e a distância de frenagem necessária será maior.
- Se o pedal do freio não retornar à altura inicial ou se o seu curso aumentar, isso indicará que há uma

(Continuação)

#### Perigo (Continuação)

- falha no sistema de freio. Consulte uma Concessionária Chevrolet imediatamente.
- O nível do fluido de freio no reservatório deve ser verificado regularmente.
  - Verifique as lâmpadas do freio com frequência.

### Tapete do assoalho

#### Perigo

- Verifique sempre se os tapetes não interferem com os pedais.
- Se um tapete do piso for do tamanho errado ou não estiver instalado adequadamente, poderá interferir no pedal do acelerador e / ou do freio. A interferência com os pedais poderá causar uma aceleração involuntária, aumento da distância de frenagem ou dificuldade para trocar as marchas, o que pode resultar em acidente e ferimentos.

(Continuação)

### Perigo (Continuação)

- Os tapetes originais foram projetados para seu veículo. Caso necessitem substituição, escolha reposições originais Chevrolet. Tapetes que não foram projetados para seu veículo podem não encaixar adequadamente e interferir com o pedal.

Siga as instruções para usar os tapetes corretamente.

- Certifique-se de que os tapetes não interfiram com os pedais.
- Use o tapete voltado para cima. Não o use voltado para baixo.
- Não coloque nada sobre o tapete do lado do motorista.
- Use apenas um tapete no lado do motorista. Nunca coloque um tapete sobre o outro.

## Frenagem

### Uso dos freios

O ato de frear tem um tempo de percepção e um tempo de reação. Primeiro, você tem de decidir pisar no pedal do freio. Este é

o tempo de percepção. Depois, é preciso trazer o pé até ele. Este é o tempo de reação. O tempo médio de reação é de aproximadamente 3/4 de segundo, porém esta é apenas uma média. Pode demorar menos com um motorista e dois, três ou até mais segundos com outro. Idade, condição física, nível de alerta, coordenação e visão, tudo pode influenciar. Porém, mesmo em 3/4 de um segundo, um veículo movendo-se a 100 km / h percorre 20 m. Por isto, é importante manter espaço suficiente entre seu veículo e outros. Além disso, obviamente as distâncias efetivas até parar variam bastante com a superfície da via (pavimento ou cascalho), suas condições (seca, molhada), a banda de rodagem dos pneus e os freios. Mesmo assim, algumas pessoas sobrecarregam o sistema quando usam os freios de modo incorreto.

### Observe o seguinte

- Não obstrua o curso do pedal do freio.
- Evite freadas bruscas. Algumas pessoas dirigem aos trancos - acelerando muito e logo freando muito - ao invés de fluir com o tráfego. Isto é um erro. Os freios desgastarão muito mais rápido caso sejam feitas muitas frenagens bruscas. Existe também o risco de derrapagens perigosas.

- Para aumentar a vida útil dos freios, tente seguir o fluxo do trânsito, evite frear sem necessidade e mantenha uma distância segura do carro à sua frente. Se for preciso usar os freios para reduzir a velocidade, pise de maneira suave e contínua.
- Não dirija com o motor desligado. O servofreio não funcionará, exigindo um esforço maior para que os freios funcionem.
- Se o motor parar com o veículo em movimento, freie normalmente mas não bombeie o pedal, senão o vácuo do sistema hidráulico será esgotado e o pedal ficará mais pesado, aumentando a distância de frenagem.

### Curso do pedal do freio

Leve o veículo para uma concessionária Chevrolet sempre que notar que o pedal do freio não retorna ou seu curso aumenta. Isto pode ser sinal de defeito no sistema do freio.

### Frenagem em emergências

Todos já enfrentaram situações de frenagens bruscas. Caso o veículo não esteja equipado com o Sistema Antitravamento do Freio (ABS), a primeira reação do motorista é

## 186 Condução e operação

pressionar e segurar o pedal do freio. Isto, na verdade, é um erro, pois pode fazer com que as rodas travem. Quando isso acontecer, pode ser que o veículo não siga a direção do volante e poderá seguir a direção da roda antes dela travar; poderá ser necessário deixar a via. Freie gradativamente. Este método proporciona máxima frenagem e controle da direção. Aperte o pedal do freio com firmeza gradativa. Numa emergência, o mais provável é que você queira usar os freios com vigor mas sem travar as rodas. Solte o pedal quando sentir ou ouvir que as rodas estão patinando. Isto vai ajudar a manter o controle da direção.

Se o veículo estiver equipado com o Sistema Antitravamento do Freio (ABS), consulte *Sistema Antitravamento do Freio (ABS)* ⇨ 201.

### Direção

#### Direção assistida elétrica

O veículo tem direção assistida elétrica. Não tem fluido da direção assistida.

A manutenção periódica não é necessária.

Se houver falha na assistência devido a um defeito no sistema, o veículo poderá ser controlado, mas exigirá um esforço maior.

Consulte a concessionária se houver um problema.

A assistência da direção assistida elétrica poderá ser reduzida se o volante for girado até o final de seu curso e mantido naquela posição por um longo período.

Ao usar a direção assistida por um período extenso, a assistência pode ser reduzida.

A direção assistida retornará ao uso normal quando o sistema arrefecer.

Consulte as mensagens específicas da direção do veículo em *Mensagens do sistema de direção* ⇨ 88. Consulte a concessionária se houver um problema.

#### Direção de emergência

Em determinadas situações, manobrar pode ser mais eficiente do que frear.

Por exemplo, se você estiver chegando ao alto de uma ladeira e descobrir um caminhão parado na pista; ou se um veículo aparecer de repente vindo de outro lugar ou se uma criança sair correndo de trás de veículos estacionados e parar bem na sua frente.

Você pode evitar esses problemas pisando no freio, se for possível parar a tempo. Mas às vezes não é, pois não há espaço para isso. É hora de uma ação defensiva, manobrando para contornar o problema.

Primeiro aplique os freios - sem deixar que as rodas da frente travem. Com o risco de colisão, é sempre aconselhável reduzir antes a velocidade. Depois, contorne o problema manobrando pela direita ou pela esquerda conforme o espaço disponível. Uma situação de emergência como a descrita acima, exigirá atenção total do motorista e uma decisão rápida.

Se você estiver segurando o volante conforme recomendado, na posição de nove e três horas, conseguirá fazer um giro rápido de 180° sem tirar as mãos dele. Mas se tiver de agir com rapidez, esterce depressa e depois volte à linha reta assim que ultrapassar o objeto. O fato de situações de emergência serem sempre possíveis é motivo suficiente para praticar direção defensiva e usar corretamente os cintos de segurança.

## Direção off-road

### Antes de dirigir fora de estrada

É preciso observar alguns tópicos antes de dirigir fora de estrada. Por exemplo:

- Certifique-se de que foram executados todos os serviços de reparo e manutenção.
- Confira o nível de combustível.
- Verifique a calibração do pneu reserva como especificado no capítulo de dados técnicos.
- Verifique o nível de fluidos como especificado no capítulo Cuidados com o veículo.

### Depois de dirigir fora de estrada

Remova todo o material aderido ao fundo do veículo, no chassi ou embaixo do capô. Alguns podem ter risco de incêndio. Depois de dirigir em lama ou em areia, limpe e verifique as lonas de freio.

Essas substâncias podem prejudicar a frenagem e vitrificar as sapatas. Verifique a carroceria, direção, suspensão, rodas, pneus, sistema de escapamento, tubulações de combustível e sistema de arrefecimento.

Durante o uso fora de estrada, o veículo exigirá intervalos mais curtos entre os procedimentos de manutenção.

### Familiarize-se com o método de dirigir fora de estrada

Antes de iniciar qualquer viagem, convém praticar em um local seguro. Dirigir fora de estrada exige algumas habilidades novas e diferentes, como estar alerta aos diversos tipos de sinais. Sua visão, por exemplo, deve observar o terreno o tempo todo quanto a restrições inesperadas. Preste atenção em ruídos incomuns nos pneus e no motor.

Controlar o veículo é o fator principal para uma boa viagem fora de estrada. A melhor maneira de controlar o veículo é controlando sua velocidade. Devem ser observados alguns aspectos. Em alta velocidade:

- Os objetos se aproximam mais rápido e há menos tempo para notar as imperfeições do terreno.
- O tempo de reação fica menor.
- O veículo balança mais ao vencer obstáculos.
- É preciso uma distância maior para a frenagem, principalmente em estradas de terra.

### Cuidado

Ao dirigir fora de estrada, movimentos ou manobras súbitas podem causar a perda do controle da direção. Isto poderia causar uma colisão. Portanto, ao dirigir dentro e fora de estrada, você e seus passageiros sempre devem usar cinto de segurança.

### Dirigir com neblina

Um alto nível de umidade no ar e uma geada pesada aumentam a possibilidade de neblina, que pode prejudicar a visibilidade.

Ao dirigir sob neblina, o motorista deverá reduzir a velocidade e manter uma distância segura do veículo à frente. Não subestime a alteração de densidade da neblina, evitando o risco de um acidente.

A densidade da neblina pode ser melhor avaliada observando a visão embaçada das luzes dianteiras dos veículos.

### Recomendações para dirigir na neblina

- Acenda os faróis de neblina dianteiros ou os faróis baixos, mesmo durante o dia.
- Não acenda os faróis altos.

## 188 Condução e operação

- Use o aquecedor do vidro traseiro. Ative por alguns instantes o limpador e o lavador do para-brisa. A umidade do lado externo dos vidros pode parecer neblina.
- É quase impossível ver do lado de fora e você precisa parar, porém não tem certeza se está sobre a estrada, acenda os faróis, ative o sinalizador de advertência e toque a buzina periodicamente ou quando perceber a aproximação de um veículo.
- Ao dirigir sob neblina, não ultrapasse veículos a menos que tenha uma boa visibilidade e que seja seguro fazê-la. Caso tente ultrapassar, esteja preparado para desistir caso algum veículo se aproxime.

### Dirigir na lama ou na areia

Ao dirigir sobre lama ou areia, mantenha o veículo em movimento usando uma marcha baixa.

Devido à perda de tração, é mais difícil virar, acelerar e frear. Para obter uma tração melhor ao dirigir sobre areia muito solta, libere um pouco da pressão dos pneus.

### Nota

Depois de dirigir em lama ou em areia, limpe e verifique as lonas de freio. Caso isto não seja executado, poderá causar frenagem

irregular ou lonas vitrificadas. Verifique a estrutura da carroceria, direção, suspensão, rodas, pneus e sistema de escapamento.

### Como Conduzir em Rodovias Molhadas

#### Dirigir em locais alagados

As áreas alagadas deverão ser evitadas em qualquer situação. Uma via coberta de água impede que o motorista avalie as condições de maneira adequada.



Dirija em baixa velocidade através de qualquer área alagada e certifique-se de que o limite de água não exceda a altura do centro da roda.

Evite dirigir próximo a veículos grandes. Eles podem criar ondas que podem causar danos.

### Cuidado

A água pode entrar no motor por meio do sistema de entrada de ar. Se isso ocorrer e o veículo parar, não tente operar o motor novamente, pois isso aumentará os danos ao motor.

### Dirigindo na chuva

A chuva e as estradas molhadas podem trazer problemas ao dirigir. Você não pode parar, acelerar ou fazer curvas regularmente em pista molhada, pois a aderência de seus pneus à pista não é tão boa quanto nas pistas secas. E caso a banda de rodagem de seus pneus não esteja em boas condições, a aderência será menor ainda. Se começar a chover quando você estiver ao volante, reduza a velocidade e seja mais cuidadoso.

A pista pode ficar molhada repentinamente, ao passo que os seus reflexos ainda podem estar condicionados para dirigir em pista seca. Quanto mais pesada for a chuva, mais precária será a visibilidade. Mesmo que as palhetas do limpador do para-brisa estejam em boas condições, a chuva pesada poderá dificultar a visão das placas de sinalização,

semáforos, das marcações da rodovia, do limite do acostamento e até mesmo de pessoas que estejam andando na pista. Os respingos da estrada podem dificultar mais a visão do que a chuva, principalmente se a estrada estiver suja.

Portanto, é recomendável manter em boas condições o limpador do para-brisa e o seu depósito de água abastecido. Substitua as palhetas do limpador do para-brisa quando apresentarem sinais de desgaste ou falhas no para-brisa ou quando as tiras de borracha começarem a se separar das palhetas.

A água pode afetar os freios. Tente evitar áreas alagadas, mas se não for possível, tente reduzir a velocidade antes de atingi-las. Freios úmidos podem resultar em acidentes. Os freios não funcionam bem em paradas súbitas e podem fazer o veículo puxar para um lado. Você poderá perder o controle sobre o veículo.

Após dirigir em meio a uma grande poça d'água ou após o veículo ter sido lavado num posto de serviço, pressione levemente o pedal do freio até sentir que os freios estejam funcionando normalmente.

#### Recomendações a serem observadas em tempo chuvoso

- Acenda os faróis baixos, mesmo durante o dia.
- Ligue o limpador do para-brisa.
- Reduza a velocidade e seja cuidadoso.
- Aumente a distância do veículo à frente.
- Caso necessário, use o aquecedor do vidro traseiro.

#### Nota

Quando estiver chovendo, os pneus e as palhetas do limpador têm uma carga maior. Portanto, mantenha sempre os pneus e as palhetas do limpador em boas condições.

#### Aquaplanagem

O excesso de água no solo pode causar a aquaplanagem do veículo. Quando ela ocorre, o veículo perde o contato com a pista e o motorista não consegue controlá-lo.

#### Nota

É possível que o motorista não se dê conta da aquaplanagem e continue a dirigir mesmo quando as rodas não estão em contato com o solo.

Para evitar a aquaplanagem, o motorista deve reduzir a velocidade do veículo ao passar através de poças de água ou quando a pista está molhada.

Cuidado
A banda de rodagem do pneu gasta demais facilita a aquaplanagem.

#### Dirigindo à noite

Ao dirigir à noite, o motorista deve:

- Manter uma distância extra do veículo à frente. Os reflexos diminuem devido à escuridão.
- Reduzir a velocidade e ser cuidadoso.
- Quando notar um veículo na pista oposta, alternar os faróis altos pelos baixos.

#### Estradas em Regiões Montanhosas

Se o veículo for conduzido com frequência em encostas e montanhas, ele deve ser mantido em boas condições. Os fluidos, pneus e pastilhas dos freios devem ser verificados a intervalos específicos, consulte *Manutenção programada* ⇨ 294.



## 190 Condução e operação

### Declives

Evite o uso desnecessário dos freios ao dirigir em declives. A velocidade do veículo pode ser diminuída alternando para uma marcha reduzida.

O sistema de Controle de descida de declive (HDC) pode ser ativado para evitar usar os freios em um declive, se estiver disponível no veículo.

### Nota

Ao dirigir em um declive, aconselha-se manter o motor funcionando e uma marcha engatada. Não dirija com o motor desligado ou com a marcha em neutro.

### Se o veículo atolar

#### Balançando o veículo

O método do balanço poderá ajudar quando o veículo está atolado. Para fazer isso, o motorista deve seguir os passos abaixo.

1. Gire o volante para a direita e para a esquerda.
2. Alterne a marcha entre a primeira, a segunda e a ré, soltando o acelerador ao mudar as marchas.
3. Depois de mudar a marcha, pressione levemente o acelerador.

4. Se o veículo continuar atolado após algumas tentativas, ele deverá ser rebocado.

#### Cuidado

O movimento das rodas enquanto o veículo está atolado poderá resultar no estouro dos pneus e em superaquecimento da transmissão.

### Sistema de ignição e operação

#### Amaciamento de veículo novo

Use as seguintes precauções para os primeiros cem quilômetros para melhorar o desempenho e a economia do veículo:

- Evite partidas com aceleração total.
- Não acelere o motor.
- Evite paradas bruscas, exceto em emergências. O que permitirá que os seus freios assentem adequadamente.
- Evite partidas rápidas, acelerações súbitas e direção em alta velocidade, para evitar danificar o motor e para economizar combustível.

- Evite aceleração com aceleração total em marcha lenta.
- Não reboque nenhum outro veículo.

### Posições da Ignição

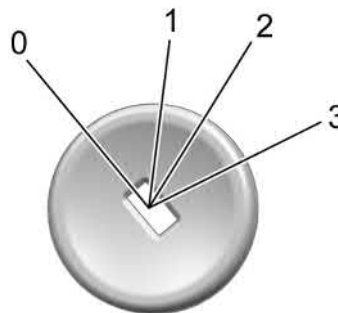

0. Desligamento do motor / TRAVAR / DESLIGAR
1. ACC / ACCESSORY
2. ON / RUN (LIGADO / FUNCIONANDO)
3. START

O interruptor de ignição tem quatro posições.

Para desengatar a marcha de P (Estacionamento), é preciso que a ignição esteja em ON / RUN (LIGAR / EM FUNCIONAMENTO) e que o pedal do freio esteja acionado.

**O (Desligamento do motor / TRAVAR / DESLIGAR)** : Essa posição desliga o veículo. Ela também trava a ignição, a transmissão e a coluna de direção, caso o veículo esteja equipado com uma coluna de direção travável.



Para desligar o veículo:

1. Certifique-se de que o veículo esteja parado.

2. Alterne para P (estacionamento) com uma transmissão automática ou neutro com uma transmissão manual.
3. Continue a pressionar o pedal do freio e, em seguida, acione o freio de estacionamento. Consulte *Freio de estacionamento* ⇨ 202.
4. Pressione a chave completamente no sentido da coluna de direção e gire para LOCK / OFF (TRAVAR / DESLIGAR).
5. Remova a chave.
6. Libere o pedal do freio.

Consulte a concessionária se a chave puder ser removida em outra posição.

Uma campainha de advertência soará quando a porta do motorista estiver aberta e a chave estiver na ignição.

Se equipado com uma coluna de direção travável, o volante poderá prender com as rodas dianteiras fora do centro, o que impedirá girar a chave para fora da posição LOCK / OFF (Travar / desligar). Se isso acontecer, mova o volante da direita para a esquerda enquanto gira a chave para ACC / ACCESSORY (ACC / Acessória). Se isso não funcionar, o veículo precisa de manutenção.

### ⚠ Atenção

Desligar o veículo enquanto estiver em movimento poderá causar a perda da assistência hidráulica nos sistemas de freios e direção e desativar os airbags. Enquanto dirige, desligue o veículo somente em uma emergência.

Em uma emergência, se não for possível parar o veículo e se for necessário desligá-lo enquanto dirige:

1. Pressione a chave completamente no sentido da coluna de direção e gire para ACC / ACCESSORY (ACC / Acessória).
2. Freie usando pressão firme e constante. Não bombeie os freios repetidamente. Isso poderá esgotar a assistência hidráulica, exigindo um aumento da força do pedal dos freios.
3. Coloque a marcha do veículo em N (neutro). Isso poderá ser feito enquanto o veículo estiver em movimento. Continue a frear e conduza o veículo para um local seguro.
4. Pare completamente o veículo.

## 192 Condução e operação

5. Alterne para P (estacionamento) com uma transmissão automática ou neutro com uma transmissão manual.
6. Continue a pressionar o pedal do freio e, em seguida, acione o freio de estacionamento. Consulte *Freio de estacionamento* ⇨ 202.
7. Pressione a chave completamente no sentido da coluna de direção e gire a ignição para LOCK / OFF (TRAVAR / DESLIGAR).
8. Remova a chave.
9. Libere o pedal do freio.

### Cuidado

Use a chave correta, certifique-se de que ela esteja dentro ou pressionada até o fim no sentido da coluna de direção ao desligar o veículo e gire-a apenas manualmente.

**1 (ACC / ACCESSORY)** : Essa posição permite que recursos, como o sistema de conforto e conveniência, operem enquanto o veículo está desligado. Ela também destrava a coluna de direção, caso o veículo esteja equipado com uma coluna de direção travável. Use essa posição se o veículo precisar ser empurrado ou rebocado.

De ON / RUN (Ligado / Em funcionamento), pressione a chave completamente no sentido da coluna de direção e gire para ACC / ACCESSORY (ACC / Acessória).

Se a chave for deixada em ACC / ACCESSORY (ACC / Acessória) com o motor desligado, a bateria poderá ser drenada e o veículo poderá não ligar.

Uma campainha de advertência soará quando a porta do motorista estiver aberta e a chave estiver na ignição.

### 2 (ON / RUN) (LIGADO / FUNCIONANDO) :

Pode-se usar esta posição para operar os acessórios elétricos e exibir algumas luzes de advertência e indicadores do painel de instrumentos. Essa posição também pode ser usada para manutenção e diagnóstico, bem como para verificar a operação adequada da luz indicadora de funcionamento incorreto, conforme necessário para fins de inspeção de emissões. O interruptor fica nesta posição enquanto o motor está em funcionamento. A transmissão é destravada nessa posição.

Se a chave for deixada em ON / RUN (Ligado / Em funcionamento) com o motor desligado, a bateria poderá ser drenada e o veículo poderá não ligar.

**3 (START)** : Essa é a posição que dá partida no motor. Quando o motor der partida, solte a chave. A ignição volta para ON / RUN (Ligado / Em funcionamento) para condução.

## Partida do Motor

### Partida do motor com o interruptor de ignição

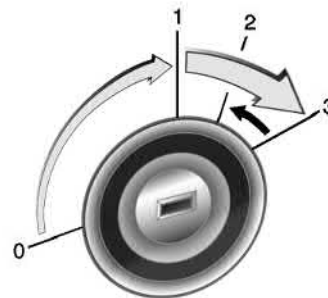

- Gire a chave para a posição 1. Mova o volante levemente para soltar a trava.
- Transmissão manual: aperte o pedal da embreagem até o chão e mova a alavanca seletora para a posição neutra.

Transmissão automática: quando a chave de ignição está na posição **2**, pressione o pedal do freio para mover a alavanca seletora em **P** ou **N**. Não acelere.

- Motores diesel: gire a chave para a posição Ligada (**2**) para o preaquecimento. Até que o indicador  apague.
- Gire a chave para a posição **3** e libere quando o motor estiver funcionando.

Para dar a partida no motor novamente, não é necessário girar a chave para a posição **0**. O motor pode ser desativado girando para a posição **1**.

### Energia retida para acessórios (RAP)

Os acessórios do veículo podem ser usados por até 10 minutos após o desligamento do motor.

- Tomada de energia
- Vidros elétricos

Estes recursos funcionam quando a chave está em ON / RUN ou ACC / ACCESSORY. Assim que a chave for girada de ON / RUN para LOCK / OFF, a alimentação para estes recursos continuará funcionando por até 10 minutos ou até que seja aberta uma porta.

### Interruptor de sobrecarga

A alimentação de combustível é interrompida automaticamente durante a utilização do freio motor, ou seja, quando o veículo é conduzido com uma marcha engatada, mas com o pedal do acelerador liberado.

### Estacionamento / parada

- Não estacione o veículo em uma superfície facilmente inflamável. A temperatura alta do sistema de escape pode inflamar a superfície.
- Acione sempre o freio de estacionamento sem pressionar o botão de liberação. Acione o mais firmemente possível em situações de declive ou de aclive. Pressione o pedal do freio ao mesmo tempo para reduzir a força operacional.
- Se o veículo estiver em uma superfície nivelada ou um aclive, engate a primeira marcha ou ajuste a alavanca seletora em **P** antes de desligar a ignição. Em um aclive, gire as rodas dianteiras na direção contrária ao meio-fio.

Se o veículo estiver em uma situação de declive, engate a marcha à ré ou ajuste a alavanca seletora em **P** antes de desligar a ignição. Gire as rodas dianteiras na direção do meio-fio.

- Desligue o motor e a ignição. Gire o volante até que a trava do volante engate.
- Trave o veículo e ative o sistema de alarme antifurto.

### Estacionando sobre objetos que podem queimar

Antes de estacionar o veículo, certifique-se de que o terreno não possua qualquer material inflamável como grama, arbustos, gotas de combustível etc. O escapamento é quente e poderá causar um incêndio.

### Sistema de escapamento



**Perigo**

Os gases do escapamento do motor contêm monóxido de carbono venenoso, que é incolor e inodoro e pode ser fatal se for inalado. Se os gases do

(Continuação)

## 194 Condução e operação

### Perigo (Continuação)

escapamento penetrarem no veículo, abra os vidros. Conserte a causa da falha em uma Concessionária Chevrolet. Evite conduzir com a tampa do compartimento de carga aberta, caso contrário podem entrar gases do escapamento no veículo.

### Conversor catalítico

O conversor catalítico reduz a quantidade de substâncias nocivas no gás de escapamento.

### Cuidado

Graus de combustível diferentes dos listados poderão danificar o conversor catalítico ou os componentes eletrônicos. Gasolina não queimada superaquecerá e danificará o conversor catalítico. Portanto, evite o uso excessivo do motor de partida, evite deixar que o tanque de combustível esvazie e não dê a partida no motor empurrando ou rebocando o veículo.

Em caso de falha da ignição, funcionamento irregular do motor, uma redução no desempenho do motor ou outros problemas incomuns, providencie para que a falha seja reparada por uma Concessionária Chevrolet o mais rápido possível. Em uma emergência, a direção pode ser continuada por um período curto, mantendo baixas a velocidade do veículo e do motor.

### Transmissão automática

A transmissão automática permite a mudança manual (modo manual) ou a mudança automática (modo automático) das marchas.

### Visor da transmissão

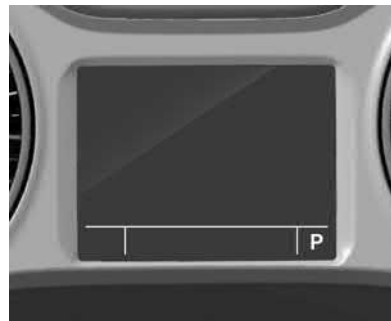

O modo ou marcha selecionado é exibido no visor central do painel de instrumentos.

## Alavanca seletora

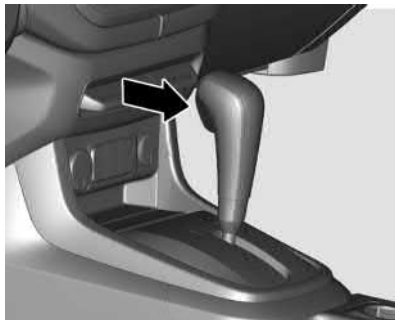

**P** : Posição estacionamento, as rodas estão travadas, só engate quando o veículo estiver parado e o freio de estacionamento acionado

**R** : Marcha à ré, só engate quando o veículo estiver parado

**N** : Neutro

**D** : Modo automático

A alavanca seletora está travada em **P**. Para movê-la, ligue a ignição, acione o pedal do freio e pressione o botão de liberação.

Para engatar de **P** para **R**, pressione o pedal do freio e pressione o botão de liberação.

Para dar a partida no motor, pressione o pedal de freio, com a alavanca de mudanças na posição **P** ou **N**.

Não acelere ao engatar a marcha. Nunca pressione o pedal do acelerador e o pedal do freio simultaneamente.

Quando uma marcha é engatada, o veículo começa a se mover lentamente quando o freio é liberado.

### Freio do motor

Para utilizar o efeito de frenagem do motor, selecione uma marcha mais baixa ao dirigir em declives.

### Balançar o veículo

Balançar o veículo só é permitido se ele atolou na areia, lama ou neve. Mova a alavanca seletora entre **D** e **R** repetidamente. Não acelere o motor.

### Estacionamento

Acione o freio de estacionamento, engate **P** e remova a chave da ignição.

## Manual (Modo manual)



Mova a alavanca seletora para fora da posição **D** para a esquerda e, a seguir, para a frente ou para trás.

**+** : Aumento de marcha

**-** : Redução de marcha

Se uma marcha mais alta for selecionada quando a velocidade do veículo estiver muito baixa, ou uma marcha mais baixa quando a velocidade estiver muito alta, a mudança não é executada.

## 196 Condução e operação

Se a rotação do motor estiver muito baixa, a transmissão reduz automaticamente para uma marcha menor.

Não ocorre nenhuma mudança automática para uma marcha mais alta em rotações altas do motor.

Em caso de troca de marcha forçada, mude para cima / para baixo várias vezes a fim de induzir o armazenamento do padrão de troca do TCM e a troca mais suave da marcha.

### Programas eletrônicos de direção

- Após uma partida a frio, o programa de temperatura operacional aumenta a velocidade do motor para trazer o conversor catalítico rapidamente à temperatura necessária.

### Kickdown

Se o pedal do acelerador for totalmente pressionado no modo automático, dependendo da rotação do motor, a transmissão alterna para uma marcha mais baixa.

### Falha

Em caso de falha, a luz indicadora de funcionamento incorreto  acenderá. A transmissão não muda mais automaticamente nem manualmente, pois está travada em uma determinada marcha.

Conserte a causa da falha em uma concessionária Chevrolet.

### Interrupção da fonte de energia

Caso haja uma interrupção no fornecimento de energia, a alavanca seletora não poderá ser movida da posição P. A chave da ignição não pode ser retirada da fechadura da ignição.

Se a bateria estiver descarregada, dê a partida no veículo usando cabos auxiliares, consulte *Partida com cabos auxiliares* ⇨ 282.

Se a bateria não for a causa da falha, solte a alavanca seletora e remova a chave da ignição.

### Liberação da alavanca seletora

1. Aplique o freio de mão.



2. Abra a tampa à direita da alavanca seletora.



3. Insira uma chave de fenda no orifício até que a alavanca destrave, mova a alavanca seletora da posição **P** para a posição **N**.
4. Feche a tampa.

## Transmissão manual

Para engatar a marcha à ré, com o veículo parado, pressione completamente o pedal da embreagem.

Pressione e segure a alavanca para baixo enquanto move a alavanca para a direita e para trás até a posição **R**.

Se a marcha não engatar, coloque a alavanca em neutro, solte o pedal da embreagem e pressione-o novamente, depois repita a seleção de marcha.



Não pressione o pedal da embreagem desnecessariamente.

Ao operar, pressione completamente o pedal da embreagem. Não use o pedal como apoio para o pé.

### Cuidado

Não é recomendado dirigir com a mão repousada sobre a alavanca seletora.

## Sistemas de tração

### Tração nas quatro rodas

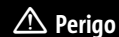

Não conduza o veículo em 4 ↑ e 4 ↓ em pavimento limpo e seco, pois isso pode resultar em desgaste prematuro do pneu, maior consumo de combustível e possíveis ruídos.

Isso também pode aumentar a temperatura do óleo do diferencial, resultando em possíveis danos nas peças do sistema do trem de força.

Além disso, essas condições podem causar desgaste prematuro na transmissão do veículo, o que pode resultar em danos nos componentes ou outras falhas graves.

Ajuste a alavanca na posição 2 ↑ ao conduzir nessas condições.

Essa condição é utilizada caso necessite de tração adicional nas quatro rodas.



## 198 Condução e operação

Para obter o melhor desempenho da tração nas quatro rodas, familiarize-se com seu funcionamento. Use a tração dianteira alta para a maior parte das condições de direção.

### Nota

Dirigir em pavimento limpo e seco usando a tração nas quatro rodas por um período estendido poderá causar desgaste prematuro do trem de força do veículo.

### Nota

Se o veículo tiver tração nas quatro rodas e um pneu reserva de tamanho diferente estiver instalado, não use a tração nas quatro rodas até que o pneu seja consertado ou substituído. O veículo poderá ser danificado e o reparo não será coberto pela garantia. Nunca use a tração nas quatro rodas quando um pneu reserva de tamanho diferente estiver instalado no veículo.

### Nota

O uso incorreto da tração nas quatro rodas poderá danificar o sistema. Use tração nas quatro rodas em faixas com pouca aderência, estradas de terra, grama, pasto, lama, areia, sempre que tração adicional for necessária.

O interruptor de controle de ativação da caixa de transferência está localizado na área central do painel de instrumentos ou na lateral da alavanca do freio de estacionamento, no console entre os bancos dianteiros.



Gire o interruptor de controle de mudança para ativar e desativar a tração nas quatro rodas. É possível escolher entre:

**2↑ (Tração em duas rodas alta)** : Esse ajuste é para dirigir na maior parte das situações de condução em ruas e estradas. O eixo dianteiro não está acoplado na tração das rodas dianteiras.

**N (neutro)** : Altere a caixa de transferência do veículo para N (neutro) somente ao rebocar o veículo.

 **Perigo**

Mudar a caixa da transferência para N (neutro) pode fazer com que o veículo se movimente mesmo se a transmissão estiver em P (estacionamento). Você ou outra pessoa poderá sofrer ferimentos graves. Certifique-se de acionar o freio de estacionamento antes de colocar a caixa de transferência em N (neutro). Consulte *Estacionamento / parada* ⇨ 193

**4↑ (Tração nas quatro rodas alta)** : Esse ajuste acopla o eixo dianteiro para ajudar a dirigir o veículo. Use a tração 4x4 quando necessitar tração extra, como em estradas com neve ou gelo ou na maioria das situações fora de estrada.

**4↓ (Tração nas quatro rodas baixa)** : Este ajuste também acopla o eixo dianteiro para fornecer tração extra. Ele envia a potência máxima às quatro rodas.

Selecione a tração 4x4 reduzida ao dirigir fora de estrada na areia, lama, neve profunda e ao subir ou descer inclinações acentuadas. Alterar para tração nas quatro rodas baixa desligará o controle de tração

do motor e o controle de estabilidade. Consulte *Sistema de controle de tração (TCS)* ⇨ 203.

Os indicadores luminosos no interruptor de controle de mudança indicarão qual seleção está ativada. Os indicadores luminosos acenderão rapidamente quando a ignição for ligada e o ajuste selecionado permanecerá aceso. Se os indicadores não acenderem, leve o veículo para reparos. Um indicador luminoso piscará durante a mudança. Ele permanecerá aceso após a mudança. Se a caixa de transferência não mudar, ela retornará para a seleção anterior.

Quando a chave de ignição está na posição 2, o módulo de controle de mudança da caixa de transferência monitora o interruptor de controle de mudança da caixa de transferência para determinar se o motorista deseja uma seleção nova. Quando o interruptor de controle de mudança da caixa de transferência é girado, o indicador luminoso da seleção desejada começará a piscar para informar ao motorista que o módulo de controle de mudança da caixa de transferência recebeu uma solicitação para uma seleção nova. O indicador luminoso continua piscando até todos os critérios de mudança terem sido atendidos

e a nova seleção ter sido obtida ou acionada. Assim que a seleção nova estiver totalmente ativa, o indicador luminoso do interruptor para a seleção nova permanecerá aceso.

**Alternando de tração 4x2 para tração 4x4 (2 ↑ para 4↑)**

Gire o interruptor de controle de mudança da seleção rodas dianteiras alta 2 ↑ para quatro rodas alta 4 ↑. Isto pode ser feito em qualquer velocidade abaixo de 120 km / h.

**Alternando de tração 4x4 para tração 4x2 (4 ↑ para 2↑)**

Gire o interruptor de controle de mudança para a posição de tração 4x2 2 ↑. Isto pode ser feito em qualquer velocidade. É normal ouvir e sentir a caixa de transferência do veículo sair da tração 4x4 4 ↑.

**Alternando de tração 4x2 ou tração 4x4 para tração 4x4 reduzida (2↑ ou 4↑ para 4↓)**

Para alternar de tração 4x2 2↑ ou tração 4x4 4 ↑ para tração 4x4 reduzida 4 ↓, o veículo deverá estar parado ou deslocando-se a menos de 5 km / h com

## 200 Condução e operação

a transmissão em N (neutro) para uma transmissão automática ou com o pedal da embreagem pressionado para uma transmissão manual. O melhor método para alternar para tração 4x4 reduzida **4 ↓** é que o veículo esteja se deslocando entre 1,6 e 3,2 km / h. Gire o interruptor de controle de mudança para a seleção tração 4x4 reduzida **4 ↓**. Aguarde que o indicador luminoso da tração 4x4 reduzida **4 ↓** pare de piscar e permaneça aceso antes de alternar a transmissão para uma marcha ou para soltar o pedal da embreagem. Se for selecionada a tração 4x4 reduzida quando o veículo estiver engrenado e / ou se deslocando com velocidade superior a 5 km / h, o indicador luminoso de tração 4x4 reduzida piscará durante 30 segundos porém não completará a mudança e o indicador luminoso retornará para a seleção original.

### Alternando de tração 4x4 reduzida para tração 4x2 ou tração 4x4 (**4 ↓** para **2 ↑** ou **4 ↑**)

Para alternar de tração 4x4 reduzida **4 ↓** para tração 4x2 **2 ↑** ou para tração 4x4 **4 ↑**, o veículo deverá estar parado ou deslocando-se a menos de 5 km / h com

a transmissão em N (neutro) para uma transmissão automática ou com o pedal da embreagem pressionado para uma transmissão manual. O melhor método para sair da tração 4x4 reduzida **4 ↓** é que o veículo esteja se deslocando entre 1,6 e 3,2 km / h. Gire o interruptor de controle de mudança para a posição tração 4x2 **2 ↑** ou tração 4x4 **4 ↑**. Aguarde que o indicador luminoso da tração 4x2 ou tração 4x4 pare de piscar e permaneça aceso antes de alternar a transmissão para uma marcha ou para soltar o pedal da embreagem. Se for selecionada a tração 4x2 ou a tração 4x4 quando o veículo estiver engrenado e / ou se deslocando com velocidade superior a 5 km / h, o indicador luminoso de tração 4x2 ou tração 4x4 piscará durante 30 segundos porém não completará a mudança e o indicador luminoso retornará para a seleção original.

### Alternar para neutro (de **2 ↑**, **4 ↑** ou **4 ↓** para neutro)

Use N (neutro) quando planeja rebocar o veículo. Consulte *Reboque do veículo* ⇨ 283 para obter instruções de reboque. O veículo

deve estar parado. Para mudar a caixa de transferência para N (neutro) com a chave posicionada em **ON**, faça o seguinte:

1. Engate o freio de estacionamento.
2. Dê partida no veículo.
3. Pressione o pedal do freio e coloque a transmissão em N (neutro) ou, para veículos com transmissão manual, pressione o pedal da embreagem.
4. Alterne a caixa de transferência para tração 4x2 **2 ↑**.
5. Gire o interruptor de controle de mudança no sentido horário, da tração 4x4 reduzida **4 ↓** para N (neutro). Segure o interruptor na seleção N (neutro) por pelo menos 20 segundos ou aguarde até que o indicador luminoso vermelho do neutro pare de piscar e permaneça aceso. O indicador luminoso vermelho N (neutro) acenderá quando mudança da caixa de transferência para N (neutro) for concluída.

### Nota

Ao liberar o interruptor de controle do câmbio da configuração de NEUTRO (**N**), o interruptor girará para a configuração de tração nas quatro rodas baixa (**4 ↓**). A caixa de transferência permanecerá em NEUTRO

com a luz indicadora NEUTRO VERMELHA (N) acesa até que uma nova configuração seja selecionada.

6. Pressione e segure o pedal do freio e coloque a transmissão em **R** (ré) por 1 segundo, em seguida, coloque a transmissão em **D** (drive, condução) por 1 segundo ou em 1 (primeira) para veículos com transmissão manual e solte a embreagem para assegurar que a caixa de transferência esteja em **N** (neutro). Se a caixa de transferência não estiver em **N** (neutro), repita este procedimento começando pelo Passo 3.
7. Desligue o motor girando a chave para ACC / ACCESSORY.
8. Coloque a alavanca da transmissão em **P** (Estacionamento) ou **1** (Primeira) para veículos com transmissão manual.
9. Gire a ignição para LOCK / OFF.

Essa seleção **N** (neutro) é um neutro de tração nas quatro rodas, significando que as saídas dianteira e traseira da caixa de transferência estão desacopladas. Com o eixo traseiro desacoplado, não existe fluxo de potência para as rodas traseiras, permitindo assim o reboque com as rodas dianteiras fora do solo ou reboque plano sem vinculação da direção.

### Como sair do modo de neutro

Após rebocar o veículo, é necessário tirar o câmbio de **N** (neutro) para dirigir. Para sair de **N** (neutro), faça o seguinte:

1. Aplique o freio de estacionamento.
2. Dê partida no veículo ou mantenha o motor desligado e gire a chave para a posição **ON** (2).
3. Aplique o pedal do freio e alterne a transmissão para a posição **N** (neutro) ou, para veículos com transmissão manual, pressione o pedal da embreagem.
4. Gire o interruptor de controle de mudança da caixa de transferência da seleção tração 4x4 reduzida **4 ↓** para a seleção desejada.

### Freios

O sistema de frenagem compreende dois circuitos hidráulicos de frenagem independentes.

Em caso de falha do circuito de freios, o veículo ainda pode ser parado usando o outro circuito de freios. Contudo, o efeito de frenagem só é obtido quando o pedal de freio é pressionado firmemente. É necessário

muito mais força para isto. A distância de frenagem aumenta. Procure imediatamente a assistência de uma Concessionária ou Oficina Autorizada Chevrolet antes de continuar sua viagem.

Quando o motor não está funcionando, a assistência de frenagem desaparece depois que o pedal do freio é pressionado uma ou duas vezes. A frenagem não é reduzida, porém exige uma força significativamente maior. É especialmente importante lembrar-se disso ao ser rebocado.

Consulte *Luz de advertência do sistema de freio e embreagem* ⇨ 79.

### Sistema Antitravamento do Freio (ABS)

O Sistema Antitravamento do Freio (ABS) evita o travamento das rodas.

O ABS começa a regular a pressão do freio assim que uma roda mostra uma tendência a travar. O veículo permanece dirigível, mesmo durante uma frenagem difícil.

O controle do ABS é notado por meio de um pulso no pedal do freio e do ruído do processo de ajuste.

## 202 Condução e operação

Para conseguir a frenagem ideal, mantenha o pedal do freio totalmente pressionado por todo o processo de frenagem, apesar do fato de o pedal estar pulsando. Não reduza a pressão no pedal.

Após dar a partida, o sistema executa um autoteste que pode ser audível.

Consulte *Luz de advertência do Sistema Antitravamento do Freio (ABS)* ⇨ 79.

### Falha

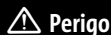

Se houver uma falha no ABS, as rodas podem travar em caso de uma frenagem mais brusca que o normal. Os benefícios oferecidos pelo ABS deixam de estar disponíveis. Enquanto as rodas estiverem travadas, o controle de direção do veículo será perdido e ele poderá desviar de sua rota.

Conserte a causa da falha em uma Concessionária Chevrolet.

### Freio de estacionamento

Acione sempre o freio de estacionamento com firmeza, sem pressionar o botão de liberação, e acione o mais firmemente possível em declives ou em aclives.

Para soltar o freio de estacionamento, puxe um pouco a alavanca, pressione o botão de liberação e abaixe totalmente a alavanca.

Para reduzir as forças operacionais do freio de estacionamento, pressione o pedal de freio ao mesmo tempo.

Consulte *Luz de advertência do sistema de freio e embreagem* ⇨ 79.

### Assistência de frenagem

Veículos equipados com o Controle eletrônico de estabilidade (ESC) possuem também assistência de frenagem, que detecta acionamentos rápidos do pedal de freio devido a situações de frenagem de emergência e fornece frenagem adicional para ativar o Sistema antitravamento do freio (ABS) caso o pedal do freio não seja pressionado com força suficiente para ativar o ABS normalmente. Poderão ocorrer ruído baixo, pulsação do pedal do freio e / ou movimento do pedal durante esse tempo. Continue a acionar o pedal do freio

conforme exigido pela situação de condução. A assistência de frenagem desengata quando o pedal do freio é liberado.

### Sistema auxiliar de partida em active

Em veículos equipados com sistema de Controle eletrônico de estabilidade (ESC), o recurso Auxiliar de arranque em piso íngreme (HSA) está disponível. O HSA pode ser útil quando o veículo está parado em um terreno inclinado. Esse recurso é projetado para evitar que o veículo se mova, para frente ou para trás, durante a partida. Depois que você parar o veículo completamente e mantê-lo parado em um terreno inclinado, o HSA será automaticamente ativado. Durante o período de transição entre o momento em que você solta o pedal do freio e começa a acelerar para arrancar em um terreno inclinado, o HSA mantém a pressão de frenagem por no máximo 2 (dois) segundos para garantir que o veículo não se mova na direção inversa. Os freios serão automaticamente liberados quando o pedal do freio for acionado dentro da janela de 2 (dois) segundos. O sistema HSA não será ativado se o veículo estiver em uma marcha de condução e virado para baixo em um declive

ou se o veículo estiver virado para cima em um aclive e em R (Marcha à ré). Pode haver situações em declives menores (menos de 5% de inclinação), com um veículo carregado ou puxando um trailer, nas quais o HSA não ativará. Se você soltar o pedal do freio e depois pisar nele novamente enquanto o HSA estiver ativado, o pedal do freio normalmente parece mais firme com menos curso do pedal do freio.

## Sistemas de controle de tração

### Sistema de controle de tração (TCS)

O Sistema de controle de tração (TCS) aumenta a estabilidade da direção quando necessário, independentemente do tipo de superfície de estrada ou aderência dos pneus, evitando que as rodas de tração patinem.

Tão logo as rodas de tração comecem a girar, a potência do motor é reduzida e a roda que estiver girando mais é freada individualmente. Isso melhora

consideravelmente a estabilidade da direção do veículo em superfícies de rodagem escorregadias.

Quando o TCS estiver ativo,  piscará.

#### Atenção

Não deixe que esse recurso especial de segurança o tente a assumir riscos durante a condução. Adapte a velocidade às condições da rodovia.

Consulte *Indicadores de controle* ⇨ 75.

### Desativação



O controle de tração pode ser desligado quando é necessária a derrapagem da roda de tração pressionando o botão  e será exibida uma mensagem no Centro de Informação do Motorista (DIC).

O Controle de tração é reativado pressionando o botão  novamente.

O Controle de tração também será reativado na próxima vez que a ignição for ligada.

### Controle eletrônico de estabilidade (ESC)

O Controle eletrônico de estabilidade (ESC) melhora a estabilidade da direção quando necessário, independentemente do tipo de superfície de rodagem ou aderência dos pneus. Ele também impede que as rodas de tração patinem.

Tão logo o veículo começa a desgarrar (subesterçar / sobresterçar), a potência do motor é reduzida e as rodas são freadas individualmente. Isso melhora consideravelmente a estabilidade da direção do veículo em superfícies de rodagem escorregadias.

O ESC estará operacional tão logo o indicador de controle  apagar.

## 204 Condução e operação

Quando o ESC estiver ativo,  piscará.

### Atenção

Não deixe que esse recurso especial de segurança o tente a assumir riscos durante a condução. Adapte a velocidade às condições da rodovia.

Consulte *Indicadores de controle* ⇨ 75.

### Desativação



Para uma condução de alto desempenho, o ESC poderá ser desativado pressionando e segurando o botão  e será exibida uma mensagem no Centro de Informação do Motorista (DIC).

O indicador de controle  acende.

O ESC é reativado pressionando o botão  novamente. Se o TCS tiver sido desativado anteriormente, tanto o TCS quanto o ESC serão reativados.

O ESC também será reativado na próxima vez que a ignição for ligada.

Quando o sistema ESC está melhorando ativamente a estabilidade do veículo, reduza a velocidade e preste atenção dobrada às condições da estrada. O sistema ESC é apenas um dispositivo complementar do veículo. Quando o veículo excede seus limites físicos, ele não pode mais ser controlado. Portanto, não confie somente neste sistema. Mantenha uma direção segura.

### Controle de descida de declive (HDC)

O sistema de controle em declives (HDC) permite que o veículo percorra um declive acentuado em uma velocidade baixa sem pressionar o pedal do freio. Se equipado, o HDC pode ser usado ao dirigir em declives. Ele define e mantém a velocidade do veículo ao descer uma inclinação muito íngreme em



marcha à frente ou à ré. Poderá haver ruído ou vibração do sistema de freio quando o sistema está em operação.

### Cuidado

Use somente ao descer em inclinações acentuadas em direção fora da estrada. Não use ao dirigir em superfícies de rodovias normais. O uso desnecessário da função HDC, como na condução em rodovias normais, poderá danificar o sistema de freio e a função ESC.

### Ativação



Em velocidades inferiores a 30 km / h (19 mph), pressione o botão . O indicador de controle verde  ligará no painel de instrumentos. O indicador de controle verde  piscará no painel de instrumentos quando o HDC estiver em operação. O HDC não será ativado nem funcionará em velocidades superiores a 30 km / h (19 mph), mesmo se o botão for pressionado.

O HDC pode manter velocidades do veículo entre o mínimo de aproximadamente 7 km / h (4 mph) e 30 km / h (19 mph) (transmissão manual) ou aproximadamente 4 km / h (2 mph) e 30 km / h (19 mph) (transmissão automática) em uma inclinação igual ou superior a 7%. Uma luz piscante do HDC indica que o sistema está aplicando ativamente os freios para manter a velocidade do veículo. Quando o HDC está acionado, essa é a velocidade ajustada inicial. Ela pode ser aumentada ou diminuída, aplicando o pedal do freio ou do acelerador. Essa velocidade ajustada se torna a nova velocidade definida. Quando ativada, se o veículo estiver a uma velocidade acima de 30 km / h (19 mph) e abaixo de 50 km / h (31 mph), será exibida

a mensagem "Reduce Speed for Hill Descent Control" (Reduzir velocidade para Controle de descida de declive) no DIC.

Quando o HDC está ativo e a velocidade do veículo excede 30 km / h (19 mph), o indicador de controle verde apaga, enquanto que a função de HDC permanece em espera.

Assim que a velocidade do veículo cai abaixo de 30 km / h (19 mph), o indicador de controle verde acende, indicando que o sistema está ativado novamente.

Quando o HDC está em espera e a velocidade do veículo excede 50 km / h (31 mph), o HDC é desativado. Depois disso, será preciso reativar o sistema com o interruptor do HDC uma vez que a velocidade do veículo caia abaixo de 30 km / h (19 mph).

### Desativação

Enquanto o HDC está ativo e a velocidade do veículo é inferior a 30 km / h (19 mph), pressione o botão  para desativar o sistema. O indicador de controle verde desligará indicando que o sistema não está mais ativo. O sistema desativará automaticamente assim que a velocidade exceder 50 km / h (31 mph).

### Proteção do sistema

A operação contínua por longos períodos poderá aumentar a temperatura dentro do sistema do freio. Se isso ocorrer, o sistema será automaticamente colocado em espera, desativando temporariamente o HDC.

Nesse modo, todas as outras funções de frenagem continuarão a operar normalmente. Quando isso ocorre, o sistema gradualmente libera os freios e o indicador de controle verde desliga.

Quando o sistema retorna à temperatura normal de operação, ele pode ser reativado normalmente usando o interruptor do HDC em velocidades inferiores a 30 km / h (19 mph).

Consulte *Luz de controle de descida de declive* ⇨ 80.

### Controle de velocidade de cruzeiro

#### Controle de velocidade de cruzeiro (Se equipado)

O controle de velocidade de cruzeiro pode armazenar e manter velocidades de aproximadamente 40 até 180 km / h para



## 206 Condução e operação

o motor a diesel e de aproximadamente 40 a 160 km / h para os motores flex 2.5L. Podem ocorrer desvios das velocidades armazenadas ao dirigir em declives ou em aclives.

Se equipado com transmissão manual, o Controle de velocidade de cruzeiro permanecerá ativo quando as marchas forem alteradas. O controle de velocidade de cruzeiro é desengatado se a embreagem for pressionada por vários segundos.

Por motivos de segurança, o controle de velocidade de cruzeiro não pode ser ativado até que o pedal do freio seja acionado pelo menos uma vez.



Não use o controle de velocidade de cruzeiro se não for prudente manter uma velocidade constante.

Com a transmissão automática, só ative o controle de velocidade de cruzeiro no modo automático.

Consulte *Luz do controle de velocidade de cruzeiro* ⇨ 84.

### Ligando

Pressione o botão de travamento **ON OFF**. O indicador de controle  se acende em branco.

### Ativação

Acelere para a velocidade desejada e empurre a alavanca para baixo para **SET/-**. A velocidade atual é armazenada e mantida. O indicador de controle  passa de branco para verde para indicar que o controle de velocidade de cruzeiro está ativo. O pedal do acelerador pode ser liberado.

A velocidade do veículo pode ser aumentada pressionando o pedal do acelerador. Quando o pedal do acelerador é liberado, a velocidade armazenada anteriormente é

retomada. O controle de velocidade de cruzeiro permanecerá ativo ao mudar de marcha com a transmissão manual.

### Aumentar a velocidade

Com o controle de velocidade de cruzeiro ativo, mantenha a alavanca pressionada para **RES/+** ou pressione rapidamente para **RES/+** repetidamente; a velocidade aumenta de forma contínua ou em pequenos incrementos.

Acelere gradativamente até a velocidade desejada e armazene girando para **SET/-**.

### Reduzir a velocidade

Com o controle de velocidade de cruzeiro ativo, mantenha a alavanca pressionada para **SET/-** ou gire rapidamente para **SET/-** repetidamente; a velocidade reduz de forma contínua ou em pequenos incrementos.

### Desativação

Pressione o botão **CANCELAR**. O indicador de controle  se acende em branco. O controle de velocidade de cruzeiro é desativado. A velocidade armazenada é memorizada.

Desativação automática:

- Velocidade do veículo inferior a aproximadamente 40 km / h.
- O pedal do freio é pressionado.
- O pedal da embreagem é pressionado por mais do que alguns segundos (dependendo da configuração do veículo).
- Alavanca seletora em **N**.
- O Sistema de controle de tração ou Controle eletrônico de estabilidade está em funcionamento.

### Retomar velocidade armazenada

Mova a alavanca para cima para **RES/+** em uma velocidade superior a 40 km / h.

A velocidade armazenada será obtida.

O indicador de controle  passa de branco para verde para indicar que o controle de velocidade de cruzeiro está ativo. Se a diferença entre a velocidade atual e a velocidade armazenada for superior a 40 km / h, o veículo não poderá retomar a velocidade armazenada.

### Para desligar

Pressione o botão **ON OFF**. O indicador de controle  se apaga. A velocidade armazenada é apagada. Desligar a ignição também apaga a velocidade armazenada.

## Sistemas de detecção de objetos

### Sistema de alerta de colisão dianteira (FCA) (Se equipado)

Se equipado, o sistema FCA pode ajudar a evitar ou reduzir o dano causado por uma colisão frontal. Ao se aproximar de um veículo à frente muito rapidamente, o FCA fornece um pisca de luz vermelha e um alerta sonoro rápido. O FCA também acende um alerta visual âmbar se estiver seguindo outro veículo muito de perto.

O FCA detecta veículos a uma distância de aproximadamente 60m (197 pés) e funciona em velocidades acima de 8km / h (5 mph).

### Perigo

O FCA é um sistema de aviso e não aciona os freios. Ao se aproximar de um veículo mais lento ou parado à frente muito rapidamente, ou quando estiver seguindo um veículo muito proximo, o FCA pode não fornecer um aviso com tempo suficiente para ajudar evitar uma colisão. Ele também pode não fornecer nenhum aviso. O FCA não alerta sobre pedestres, animais, placas, balaustradas, pontes, cones ou outros objetos. Esteja pronto para agir e acionar os freios. Consulte *Direção Defensiva* ⇨ 182.

O FCA pode ser desativado por meio da Personalização do veículo. Consulte *Personalização do veículo* ⇨ 93.

### Detectar um veículo à frente



## 208 Condução e operação

Os avisos do FCA não ocorrerão a menos que o sistema detecte um veículo à frente. Quando um veículo for detectado, o indicador de veículo à frente será exibido em verde. Os veículos podem não ser detectados em curvas, rampas de saída de auto-estradas ou morros, devido à baixa visibilidade, ou se um veículo à frente estiver parcialmente bloqueado por pedestres ou outros objetos. O FCA não detecta outro veículo à frente, a menos que ele esteja completamente na pista.

### Perigo

O FCA não fornece um aviso para ajudar a evitar uma colisão, a não ser se detectar um veículo. O FCA pode não detectar um veículo à frente se o sensor estiver bloqueado por sujeira, neve ou gelo, ou se o para-brisa estiver danificado. Ele também pode não detectar um veículo em estradas sinuosas ou montanhosas ou em condições que possam limitar a visibilidade, como nevoeiro, chuva ou neve, ou se os faróis ou para-brisas não estiverem limpos ou

(Continuação)

### Perigo (Continuação)

em condições adequadas. Mantenha o para-brisa, os faróis e os sensores do FCA limpos e em bom estado.

### Perigo

Condições de pouca iluminação prejudicam a identificação de veículos à frente pela câmera.

Motocicletas podem não ser detectadas pela câmera quando estiver muito escuro.

### Alerta de colisão

Alerta de LED refletido



Quando o veículo se aproxima de outro veículo detectado muito rapidamente, o mostrador vermelho do FCA vai piscar e soar diversos bipes agudos na frente.

Quando ocorrer este Alerta de colisão, o sistema de freio pode se preparar para que ocorra uma frenagem mais rapidamente, o que pode causar uma breve e leve desaceleração. Continue a pisar no pedal do freio conforme a necessidade. O Controle de velocidade de cruzeiro pode ser desligado quando ocorrer um Alerta de colisão.

Pressione  no volante para ajustar a sensibilidade do alerta. Cada pressionada faz um ciclo do alerta de sensibilidade em três configurações: Longe, Médio ou Perto.

Quando pressionado, a configuração do alerta de sensibilidade atual é exibida brevemente no painel de instrumentos. A configuração da sensibilidade do alerta será mantida até que seja alterada.

### Nota

Considere o tráfego e as condições climáticas ao selecionar as seguintes sensibilidades dos alertas. A variação da sensibilidade do alerta selecionado pode não ser adequada para todos os motoristas e condições de direção.

### Alerta de aproximação do veículo à frente



O mostrador âmbar do Alerta de colisão continuará constantemente aceso ao seguir um veículo detectado à frente muito de perto.

### Selecionar o tempo de alerta



O controle do Alerta de colisão está ligado no volante. Pressione ALERTA DE COLISÃO para ajustar o momento do FCA para longe,

médio ou perto. A primeira pressionada no botão mostra a configuração atual no DIC. Continuar pressionando vai alterar esta configuração. A configuração escolhida permanecerá até que seja alterada e aferará as funções tanto do Alerta de colisão quanto do Alerta de aproximação do veículo à frente. O momento dos dois alertas varia de acordo com a velocidade do veículo. Quando mais rápido, mais longe vai ocorrer o alerta. Considere o tráfego e as condições climáticas ao selecionar o momento dos alertas. A variação da momento do alerta selecionado pode não ser adequada para todos os motoristas e condições de direção.

### Alertas desnecessários

O FCA pode gerar alertas desnecessários para veículos fazendo curvas, veículos em outras faixas, objetos que não são veículos ou sombras. Estes alertas são normais e o veículo não precisa de manutenção.

### Limpar o sistema

Se o sistema FCA não estiver funcionando adequadamente, limpar o exterior do para-brisa na frente do espelho retrovisor pode corrigir o problema.

### Frenagem de emergência automática (AEB)

Se o veículo tiver Alerta de colisão dianteira (FCA), também terá AEB, que inclui assistência de frenagem inteligente (IBA). Quando o sistema detecta um veículo à frente em seu caminho que esteja trafegando no mesmo sentido, com o qual você possa estar prestes a colidir, pode oferecer um reforço à frenagem ou frear automaticamente o veículo. Isso pode ajudar a evitar ou reduzir a gravidade de colisões ao dirigir em marcha de avanço. Dependendo da situação, o veículo pode frear automaticamente de forma moderada ou forte. Essa frenagem automática de emergência só pode ocorrer se for detectado um veículo. Isso é mostrado pelo indicador do FCA de veículo à frente, que está sendo aceso. Consulte *Sistema de alerta de colisão dianteira (FCA) (Se equipado)* ⇨ 207.

O sistema funciona ao conduzir em marcha de avanço entre 8 km / h (5 mph) e 80 km / h (50 mph).

## 210 Condução e operação

### Atenção

O AEB é um recurso de emergência para preparação para colisão e não se destina a evitar colisões. Não confie no AEB para frear o veículo. O AEB não freará fora de seu intervalo de velocidade operacional e só reage a veículos detectados.

O AEB pode não:

- Detectar um veículo à frente em rodovias sinuosas ou acidentadas.
- Detectar todos os veículos, especialmente veículos com um reboque, tratores, veículos enlameados etc.
- Detectar um veículo quando a condição meteorológica limitar a visibilidade, como em situações de nevoeiro, chuva ou neve.
- Detectar um veículo à frente se ele estiver parcialmente bloqueado por pedestres ou outros objetos.

É sempre necessário prestar atenção total ao dirigir. Esteja sempre pronto para agir e aplicar os freios e /ou conduzir o veículo para evitar acidentes.

O AEB pode desacelerar o veículo até parar completamente para tentar evitar uma colisão em potencial.

### Atenção

O AEB pode frear automaticamente o veículo de forma súbita, em situações nas quais isso seja inesperado e indesejável. Ele pode responder a um veículo fazendo curva à frente, guardrails, placas e outros objetos não móveis. Para anular o AEB, pressione firmemente o pedal do acelerador, se for seguro fazê-lo.

### Assistência de frenagem inteligente (IBA)

O recurso IBA pode ativar quando o pedal do freio for acionado rapidamente, oferecendo um reforço à frenagem com base na velocidade de aproximação e distância até o veículo à frente.

Pulsações menores do pedal do freio ou movimento do pedal durante esse tempo são normais, e o pedal do freio deve continuar a ser acionado conforme necessário. O recurso IBA só desengatará automaticamente quando o pedal do freio for liberado.

### Atenção

O recurso IBA pode aumentar a frenagem do veículo nas situações em que ele talvez não seja necessário. Você pode acabar bloqueando o fluxo do tráfego. Se isso ocorrer, tire o pé do pedal do freio e, depois, acione os freios como necessário.

Os recursos AEB e IBA podem ser desativados por meio da personalização do veículo. Consulte "Sistemas de colisão / detecção" em *Personalização do veículo* ⇨ 93.

### Atenção

Usar os recursos AEB ou IBA ao rebocar pode fazer com que você perca o controle do veículo e colida. Gire o sistema para Alerta ou desligue ao rebocar.

Uma mensagem de sistema indisponível pode ser exibida se:

- A dianteira do veículo ou o para-brisa não estiver limpo.
- Houver presença de chuva ou neve interferindo na detecção de objetos.

- Há um problema com o sistema StabiliTrak / Controle eletrônico de estabilidade (ESC).

O sistema AEB não requer manutenção.

## Sistema de Frenagem de pedestre na dianteira (FPB)

Se equipado, o sistema de Frenagem de pedestre na dianteira (FPB) poderá ajudar ou reduzir os danos causados por colisões dianteiras com pedestres próximos ao conduzir em marcha de avanço. O FPB exibe um indicador branco, , quando um pedestre próximo é detectado à frente. Ao se aproximar de um pedestre detectado depressa demais, o FPB fornece um alerta intermitente vermelho no para-brisa e emite um bipe repetidamente. O FPB pode fornecer um impulso de frenagem ou frear o veículo automaticamente. O sistema inclui Assistência de frenagem inteligente (IBA) e o sistema de Frenagem automática de emergência (AEB) que também podem responder a pedestres. Consulte *Frenagem de emergência automática (AEB)* ⇨ 209.

O sistema FPB pode detectar e alertar sobre pedestres em uma marcha de avanço em velocidades entre 8 km / h (5 mph) e 80 km / h (50 mph). Durante a condução

diurna, o sistema detecta pedestres até uma distância de aproximadamente 40 m (131 pés). Durante a condução noturna, o desempenho do sistema é muito limitado.

### Atenção

O FPB não fornece um alerta nem freia automaticamente o veículo, a não ser que detecte um pedestre. O FPB pode não detectar pedestres, incluindo crianças:

- Quando o pedestre não está diretamente à frente, totalmente visível, não está de pé ou quando é parte de um grupo.
- Devido à visibilidade ruim, incluindo condições noturnas, neblina, chuva ou neve.
- Se o sensor do FPB está bloqueado por sujeira, neve ou gelo.
- Se os faróis ou o para-brisa não estão limpos ou em condição adequada.

Esteja pronto para agir e acionar os freios. Para obter mais informações, consulte *Direção Defensiva* ⇨ 182. Mantenha o para-brisa, os faróis e o sensor do FPB limpos e em bom estado.

O FPB pode ser configurado para Desligar, Alertar ou Alertar e Frear por meio da personalização do veículo. Consulte "Sistemas de colisão / detecção" em *Personalização do veículo* ⇨ 93.

## Detectar um pedestre à frente



Os alertas do FPB e a frenagem automática não ocorrerão a não ser que o sistema FPB detecte um pedestre. Quando um pedestre próximo é detectado à frente do veículo, o indicador de pedestre à frente ficará branco.

## Alerta de pedestre na dianteira

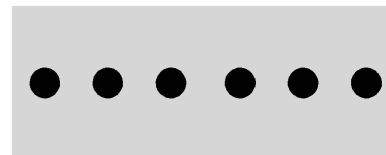

## 212 Condução e operação

Quando o veículo se aproxima de um pedestre à frente muito depressa, o alerta vermelho do FPB piscará no para-brisa. Oito bipes agudos rápidos soarão na frente. Quando ocorre este Alerta de pedestre, o sistema de freio pode se preparar para que ocorra uma frenagem mais rapidamente, o que pode causar uma breve e leve desaceleração. Continue a pisar no pedal do freio conforme a necessidade. O Controle de velocidade de cruzeiro pode ser desligado quando ocorrer um Alerta de pedestre à frente.

### Frenagem automática

Se o FPN detectar que está prestes a colidir com um pedestre diretamente à frente e os freios não foram acionados, ele poderá frear automaticamente de leve ou frear com força. Isso pode ajudar a evitar algumas colisões com pedestres em velocidade muito baixa ou reduzir os ferimentos do pedestre. Ao detectar pedestres, o FPB pode frear automaticamente entre 8 km / h (5 mph) e 80 km / h (50 mph). Os níveis de frenagem automática poderão ser reduzidos sob certas condições, como velocidades mais altas.

Caso isso aconteça, o veículo permanecerá parado por dois segundos.

### ⚠ Atenção

O FPB pode alertar ou frear automaticamente o veículo de forma súbita, em situações nas quais seja inesperado e indesejável. Ele pode, de forma falsa, alertar ou frear para objetos com formato ou tamanho similar a pedestres, incluindo sombras. Essa é a operação normal e o veículo não precisa de manutenção. Para anular a Frenagem automática, pressione firmemente o pedal do acelerador, se for seguro fazê-lo.

A Frenagem automática pode ser desativada por meio da personalização do veículo. Consulte “Detecção de pedestre na dianteira” em “Sistemas de Colisão / Detecção” em *Personalização do veículo* ⇨ 93.

### ⚠ Atenção

Usar o sistema de Frenagem de pedestre na dianteira ao rebocar pode fazer com que você perca o controle do veículo e colida. Gire o sistema para Alerta ou desligue ao rebocar.

### Limpar o sistema

Se o FPB não estiver funcionando adequadamente, limpar o exterior do para-brisa na frente do espelho retrovisor pode corrigir o problema.

### Sistema auxiliar de estacionamento (Se equipado)

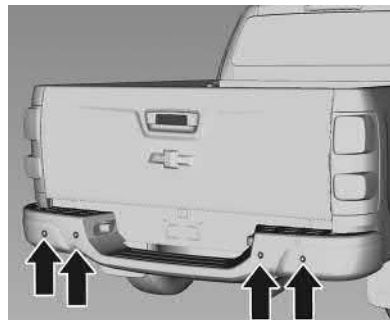

O assistente de estacionamento facilita o estacionamento medindo a distância entre o veículo e os obstáculos e fornecendo sinais sonoros. É o motorista, no entanto, que tem total responsabilidade pela manobra de estacionamento.



Com o Assistente traseiro de estacionamento (RPA), e se equipado com o Assistente dianteiro de estacionamento (FPA), quando o veículo estiver a menos de 11 km / h (7 mph), os sensores nos para-choques podem detectar objetos a até 2,3 m (8 pés) de distância atrás e 1,0 m (3 pés) na frente do veículo dentro de uma zona de 25 cm (10 pol) de altura e abaixo do nível do para-choques. Estas distâncias de detecção podem ser menores durante tempo quente ou úmido. Sensores bloqueados não vão detectar objetos e também podem causar detecções falsas. Mantenha os sensores livres de lama, sujeira, neve, gelo e lodo, e limpe os sensores após uma lavagem do

carro em temperaturas abaixo de zero. Os sinais sonoros do FPA são mais agudos que os do RPA.

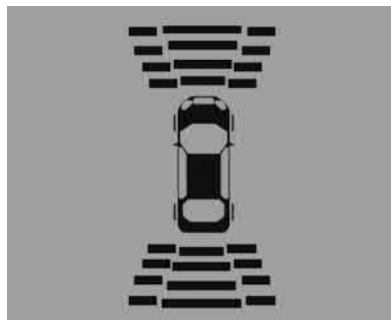

O painel de instrumentos pode ter um visor do assistente de estacionamento com barras que exibem a "distância para o objeto" e as informações de localização de objeto para o Sistema do assistente de estacionamento. À medida que o objeto se aproxima, mais barras se acendem.

Para veículos com câmera de ré, o visor de informações exibirá o símbolo . À medida que o objeto se aproxima, o símbolo fica maior e sua cor muda de âmbar para vermelho.

O sistema consiste em quatro sensores de estacionamento ultrassônicos no para-choques traseiro e quatro no dianteiro (se equipado).

#### Perigo

O Sistema do auxiliar de estacionamento não detecta crianças, pedestres, ciclistas, animais nem objetos localizados sob o para-choque nem que estejam muito próximos nem muito distantes do veículo. Não está disponível a velocidades superiores a 11 km / h (7 mph). Para evitar ferimentos, morte ou danos ao veículo, mesmo com o auxiliar de estacionamento, verifique sempre a área em volta do veículo e verifique todos os espelhos ao avançar ou dar marcha à ré.

#### Nota

Peças afixadas na área de detecção causam funcionamento incorreto do sistema.

#### Ativação

O sistema se ativa automaticamente ao engatar a marcha à ré.



## 214 Condução e operação

Um obstáculo é indicado por avisos sonoros. O intervalo entre avisos torna-se mais curto à medida que o veículo se aproxima do obstáculo. Quando a distância é inferior a 30 cm, o aviso sonoro soa continuamente.

### Nota

Os sons do aviso acústico deixam de funcionar se o veículo parar por 3 segundos ou mais (exceto em som contínuo)

### Desativação

O sistema será desativado automaticamente quando:

- O veículo for dirigido acima de 11 km / h.
- A marcha à ré é desengatada.
- Ocorre uma falha no sistema.

O sistema pode ser desligado manualmente pressionando o botão **P** no painel de instrumentos enquanto o Assistente de estacionamento estiver ligado.

Pressionar o botão **P** enquanto o Assistente de estacionamento estiver desligado permitirá que o sistema ligue quando os parâmetros da ativação forem atendidos.

### Falha

Para testar uma possível falha:

1. Estacione o veículo em uma área sem obstáculos em uma distância de 2 metros do para-choque traseiro.
2. Acione o freio de estacionamento firmemente.
3. Gire a chave da ignição para **ON**.
4. Engate a marcha à ré.
5. Quando a marcha à ré está engatada:
  - Se não houver sinal sonoro: Verifique a fonte de alimentação do módulo do kit verificando se as luzes de marcha à ré estão funcionando.
  - Se houver somente um sinal sonoro seguido por um sinal sonoro quase contínuo, isso indica um sinal de falha: Procure assistência de uma concessionária Chevrolet.
  - Se houver um sinal sonoro seguido de sinais sonoros separados, como quando o veículo se aproxima de um objeto: Procure assistência de uma concessionária Chevrolet.
  - Se houver dois sinais sonoros: Procure assistência de uma concessionária Chevrolet.

### Ligar ou Desligar as funções



O botão **P** do painel de instrumentos é usado para ligar ou desligar o Assistente de estacionamento dianteiro e traseiro. O indicador LED próximo ao botão acende quando as funções estiverem ligadas e apaga quando as funções estiverem desligadas.

Desligue o assistente de estacionamento quando estiver com um reboque.

### Informações importantes sobre o uso do Sistema do assistente de estacionamento

#### Perigo

Sob certas circunstâncias, várias superfícies reflexivas sobre objetos ou sobre roupas, bem como fontes externas de ruído podem fazer com que o sistema não detecte os obstáculos corretamente.

#### Cuidado

A sensibilidade do sensor poderá ser reduzida por influências externas, como camadas sobre a superfície do sensor (gelo, neve, lama, sujeira, envernizamentos / pinturas múltiplas, etc.).

O sensor pode detectar um objeto inexistente (interferência de eco) causado por interferências acústicas externas, como outro sistema auxiliar de estacionamento, ou interferências mecânicas externas, como lava-jato, chuva, condições de vento extremo, granizo etc.

(Continuação)

#### Cuidado (Continuação)

O desempenho do sistema auxiliar de estacionamento pode ser reduzido pela alteração da posição do sensor por alterações externas do veículo como abaixar o para-choque durante a vida útil devido a: mudanças de temperatura, troca de pneus, carregamento do veículo, rebaixamento / tuning do veículo etc.

Condições específicas se aplicam a veículos altos (por exemplo, veículos off-road, minivans, transportadores). A identificação de objetos na parte superior do veículo não poderá ser garantida.

#### Câmera de ré (RVC) (Se equipado)

Se equipado, itens como Câmera de ré (RVC), Assistente de estacionamento na traseira (RPA), Assistente de estacionamento na dianteira (FPA) e Alerta de tráfego cruzado traseiro (RCTA) podem ajudar o motorista a estacionar ou evitar objetos. Sempre confira os arredores do veículo ao estacionar ou dar ré.

#### Câmera de ré (RVC)

Quando a R (Ré) é engatada no veículo, a câmera de ré (RVC) exibe uma imagem da área atrás do veículo na tela do Conforto e conveniência. A tela anterior é exibida quando o veículo tiver a marcha R (Ré) desengatada após um pequeno atraso. Para voltar à tela anterior mais rapidamente, pressione Página inicial ou Voltar no Sistema de conforto e conveniência, mude para P (Estacionamento), ou quando em D (Drive) alcance a velocidade do veículo de cerca de 12 km / h (8 mph).

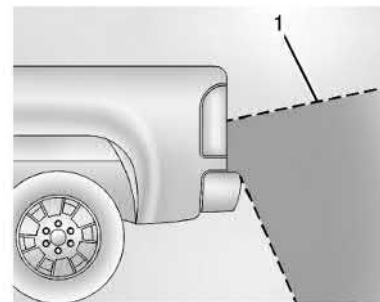

1. Vista exibida pela câmera

## 216 Condução e operação

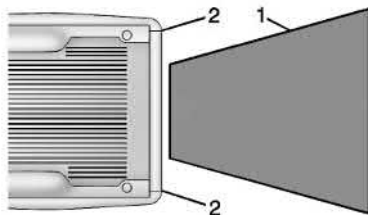

1. Vista exibida pela câmera
2. Cantos do para-choque traseiro

As imagens exibidas podem estar mais longe ou mais perto do que parece. A área exibida é limitada e objetos que estiverem próximos às laterais do para-choque ou sob o para-choque não são exibidos.

Um triângulo de segurança pode ser exibido para mostrar que o RPA ou RCTA detectou um objeto. Este triângulo muda de âmbar para vermelho e aumenta de tamanho de acordo com a proximidade do objeto.

### Nota

Quando a alavanca de mudança é movida para outra posição, a RVC desativa.

### Guia para reboque

Se equipado, este recurso exibe uma linha guia única centralizada no visor da câmera para ajudar com o alinhamento da esfera de reboque do veículo com o acoplamento do reboque. Selecione o botão da linha guia do reboque, depois alinhe essa linha com o acoplamento do reboque. Gire continuamente o volante para manter a linha guia centralizada no acoplamento ao se mover para trás. O Assistente de estacionamento RVC não será exibido quando a linha guia de reboque estiver ativa. A Guia para reboque só está disponível para visualização padrão.

Para verificar o reboque ao se mover para frente acima de 12 km / h (8 mph), toque em CÂMERA na tela do sistema de conforto e conveniência para ver a imagem da câmera traseira. Toque em X para sair ou ela será removida automaticamente após oito segundos.

### ⚠ Atenção

Use a Guia para reboque somente para ajudar a dar marcha à ré no veículo até o acoplamento do reboque ou ao dirigir

(Continuação)

### Atenção (Continuação)

acima de 12 km / h (8 mph), para verificar rapidamente as condições do reboque. Não use para qualquer outro objetivo, como por exemplo trocar de faixa. Antes de trocar de faixa, verifique sempre os espelhos e dê uma olhada rápida por sobre o ombro. O uso incorreto poderá levar a ferimentos sérios a você e a outras pessoas.

### ⚠ Atenção

A(s) câmera(s) não exibem crianças, pedestres, ciclistas, tráfego, animais nem qualquer outro objeto localizado fora do campo de visão da(s) câmera(s), sob o para-choque ou sob o veículo. As distâncias exibidas podem diferir das distâncias reais. Não dirija ou estacione o veículo usando somente essa(s) câmera(s). Sempre verifique a parte de trás e o entorno do veículo antes de conduzi-lo. A falha em tomar o cuidado adequado pode resultar em ferimentos, morte ou danos ao veículo.

### Limpeza

As lentes precisam de limpeza regular para garantir o desempenho máximo.

Usar apenas um pano macio, sabão neutro e água.

#### Perigo

Não usar limpadores abrasivos ou escovas, uma vez que podem arranhar as lentes, danificando o desempenho do sistema.

### Aviso de desvio de rota (LDW) (Se equipado)



Se equipado, o LDW pode ajudar a evitar colisões resultantes de saídas de pista não intencionais. Ele pode fornecer um alerta se o veículo estiver cruzando a faixa sem usar as setas. O LDW usa a câmera para detectar as marcações da faixa em velocidades de 56 km / h (35 mph) ou superiores.

O indicador LDW não alterará se a seta estiver ativa na direção da mudança de faixa ou se o LDW detectar que você está acelerando, freando ou girando o volante ativamente.

#### Perigo

O sistema LDW não conduz o veículo.  
O sistema LDW pode não:

- Fornecer tempo suficiente para evitar uma colisão.
- Detectar marcação de pista sob tempo ou condições de visibilidade desfavoráveis. Isto pode ocorrer se o para-brisa ou os faróis estiverem bloqueados por sujeira, neve ou gelo, se não estiverem em condições adequadas ou se o sol estiver brilhando diretamente para a câmera.

(Continuação)

#### Perigo (Continuação)

- Detectar limites da estrada.
- Detectar faixas em estradas sinuosas ou montanhosas.

Se o LDW detectar apenas marcações de pista de um lado da estrada, ele somente alertará quando sair da pista do lado onde ele detectou a marcação. Mantenha sempre a atenção na estrada e mantenha o veículo dentro da pista, ou pode ocorrer danos ao veículo, lesões ou morte. Mantenha sempre o para-brisa, os faróis e os sensores da câmera limpos e em bom estado. Não use o LDW em condições de tempo ruim.

#### Como o sistema funciona

A câmera do LDW encontra-se no para-brisa à frente do espelho retrovisor.

Para ligar e desligar o LDW, pressione o botão  no painel de instrumentos. O indicador do botão acende quando o LDW está ativo.

## 218 Condução e operação



Quando o LDW está ligado, o ícone fica verde se o LDW estiver disponível para avisar a saída da pista. Se o veículo cruzar uma marcação de pista detectada sem usar as setas, o ícone muda para âmbar e pisca. Adicionalmente, haverá três avisos sonoros na direita ou esquerda, dependendo da direção da saída da pista.

O LDW não alterará se a seta estiver ativa na direção da mudança de faixa ou se o LDW detectar que você está acelerando, freando ou girando o volante ativamente.

### Supressão do alerta inteligente

Os alertas do sistema podem ser suprimidos nas seguintes condições:

- Frenagem (prevenção de obstáculos).
- Aceleração (ultrapassagem de outro veículo).
- Curvas contantes com grande interferência do volante (dirigindo em declive).
- Setas ativadas.

## Combustível

### Aditivos de combustível

Cuidado
Não use aditivos para combustível em motores ECOTEC.

## Combustível para motores a diesel

A seleção de um combustível de alta qualidade é importante para manter o desempenho ideal do veículo.

O combustível diesel deve atender ou exceder os requisitos mínimos na maioria das versões atuais de padrões de combustíveis locais.

Não use combustível com mais de 10 ppm de enxofre. Se disponível, o uso de combustível diesel com teor de enxofre mais baixo é altamente recomendado para melhorar as emissões.

Só use combustível diesel com alta qualidade e baixo conteúdo de enxofre (máximo de 10 ppm) e em conformidade com a DIN EN 590/IS1460. Só podem ser usados combustíveis padrão equivalentes com conteúdo máximo de biodiesel (= FAME de acordo com a

EN14214) de 13% em volume (de acordo com a norma DIN 51628 ou equivalente).

Não dilua combustíveis diesel em combustíveis gasolina.

A fluidez e a filtrabilidade do combustível diesel dependem da temperatura. Em ambientes com temperaturas baixas (no inverno), abasteça com combustível que tenha propriedades adequadas e dê garantias em regiões frias.

Não use uma mistura de diesel contendo mais de 13% de biodiesel por volume.

#### Cuidado

O uso de combustível que não esteja em conformidade com os padrões técnicos necessários poderá resultar em perda de potência do motor, aumento no desgaste ou danos ao motor, e poderá anular a garantia.

Alguns combustíveis inadequados são:

- Combustível diesel com adição de gasolina.
- Combustível diesel misturado com óleo para motor ou fluido da transmissão automática.
- Combustíveis de triglicerídeos, como óleo vegetal cru ou gordura animal, em qualquer forma, incluindo com misturas de diesel ou biodiesel.
- Combustível diesel marítimo e óleos combustíveis.
- Emulsões de diesel/água, como Aquazole.
- Aditivos para combustível diesel pós-vendas, que contenham alcoóis, aditivos organometálicos ou emulsificadores de água.

#### Cuidado

Se o veículo for acidentalmente reabastecido com gasolina, não continue a conduzi-lo. Dirigir o veículo danificará o sistema de combustível. Reboque o veículo até um técnico qualificado para que a gasolina seja retirada do tanque e do sistema de combustível. Reabasteça com combustível diesel de teor ultraabaixo de enxofre. Também é recomendado lavar o sistema de combustível com diesel de teor ultraabaixo de enxofre para garantir que toda a gasolina seja removida.

Algumas condições, como combustível sujo, podem reduzir a vida útil do filtro de combustível e uma mensagem TROCAR FILTRO DE COMBUSTÍVEL pode ser exibida no Centro de Informação do Motorista (DIC).

#### Combustíveis diesel de grau climático

Em temperaturas inferiores a 0 °C (32 °F), evite usar misturas de biodiesel superiores a 5% por volume. O uso de tal combustível poderá resultar em obstrução do filtro de combustível, coagulação no sistema e congelamento, o que poderá impactar adversamente na partia do veículo.

## 220 Condução e operação

Combustível diesel de grau de inverno rigoroso, como combustível diesel 1-D ou de grau ártico, pode ser usado em temperaturas extremamente baixas (inferiores a  $-18^{\circ}\text{C}$  ou  $0^{\circ}\text{F}$ ); no entanto, isso reduzirá a potência e a economia de combustível. Evite usar combustível de grau de inverno rigoroso em climas amenos ou quentes. Isso poderá resultar em estolamento, dificuldade na partida e danos ao sistema de injeção de combustível.

Combustíveis misturados incorretamente para a operação em temperaturas baixas podem resultar em filtros de combustível obstruídos. O veículo está equipado com um sistema de aquecimento do combustível para evitar coagulação ou formação de cera de misturas convencionais de combustível diesel e biodiesel, mas não evita todos os casos.

No caso de condições de inverno rigoroso, o filtro de combustível poderá ficar obstruído pela cera naturalmente presente no combustível. Para desobstruí-lo, mova o veículo para uma área de garagem quente e deixe o filtro aquecer. Poderá ser necessário substituir o filtro de combustível. Consulte sua concessionária.

### Biodiesel

O biodiesel é um combustível renovável produzido com óleos vegetais ou gorduras animais que foram quimicamente modificados para que sejam compatíveis com o combustível diesel.

#### Cuidado

Não use biodiesel caseiro ou kits de testes caseiros pois a qualidade não pode ser verificada por métodos científicos aprovados. Não use óleo vegetal cru ou outros bio-óleos, gorduras ou misturas de óleos vegetais não modificados com diesel. Eles podem danificar o sistema de combustível e o motor e os danos não serão cobertos pela garantia do veículo.

### Misturas de biodiesel

Combustíveis com um conteúdo de biodiesel de até 13% por volume podem ser usados (por exemplo, chamado B13). Use somente misturas de biodiesel de até 13% por volume que atendam aos padrões de combustível de seu país ou região.

#### Cuidado

Não use misturas contendo mais de 13% de biodiesel. Qualquer dano ao motor, sistema de combustível ou sistema de pós-tratamento do escapamento não será coberto pela garantia do veículo.

Como é um combustível renovável, o biodiesel fornece alguns benefícios ambientais. Entretanto, o biodiesel possui propriedades específicas e deve ser manuseado de forma diferente do diesel. Seu uso apresenta riscos e pode não ser apropriado em todas as situações. Alguns modos de operação do veículo aumentam essas riscos e devem ser evitados.

A qualidade do combustível diesel se degrada com o tempo e a exposição a altas temperaturas mais depressa do que o combustível diesel com teor ultrabaixo de enxofre. Abastecimentos mais frequentes oferecem a melhor oportunidade de ter um fornecimento de combustível novo. O armazenamento em temperaturas ambientes quentes acelerará a degradação do biodiesel.

Proprietários que usem pouco combustível ou que tenham veículos guardados por períodos prolongados devem evitar o uso de combustíveis de mistura de biodiesel acima de 5% por volume. Quando os veículos são guardados por mais de um mês, eles deverão ser operados até que o biodiesel fique abaixo de um quarto do tanque, reabastecido com combustível diesel sem biodiesel e conduzido por vários quilômetros (milhas) antes de ser armazenado.

## Abastecimento do Tanque

### Cuidado

Se utilizar um combustível de grau inadequado ou colocar aditivos para combustível incorretos no tanque de combustível, o motor e o conversor catalítico poderão ser seriamente danificados.

Ao abastecer o tanque, certifique-se de utilizar o combustível correto correspondente ao veículo. Se você colocar gasolina em um veículo com motor a diesel, por exemplo, o veículo poderá ser gravemente danificado. Se o

(Continuação)

### Cuidado (Continuação)

veículo tiver um motor a diesel, é possível confirmar o combustível correto verificando as informações na tampa de enchimento de combustível.

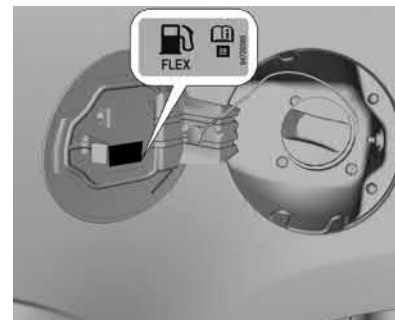

### ⚠ Perigo

Antes de reabastecer, desligue o motor e todos os aquecedores externos com câmaras de combustão. Desligue todos os dispositivos eletrônicos.

Ao reabastecer siga as instruções operacionais e de segurança do posto de gasolina.



## 222 Condução e operação

### Perigo

O combustível é inflamável e explosivo. Não fume. Não provoque chamas abertas nem faíscas. Se você sentir cheiro de combustível no veículo, conserte a causa imediatamente em uma Concessionária Chevrolet.

### Cuidado

Em caso de combustível inadequado, não ligue a ignição.

Após o reabastecimento, dirija por aproximadamente 10 minutos, principalmente se o tipo de combustível no tanque tiver sido modificado (de álcool para gasolina ou vice-versa).

A portinhola do bocal de abastecimento de combustível está localizada na parte traseira esquerda do veículo.

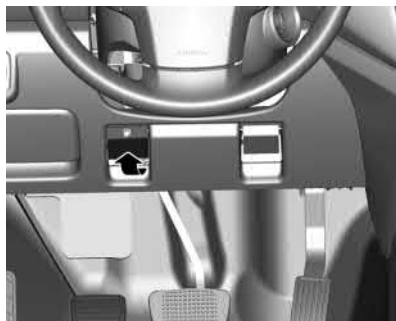

A portinhola do bocal de abastecimento de combustível só pode ser aberta se o botão de liberação estiver puxado.

### Cuidado

Limpe imediatamente todo combustível que transbordar.

### Tampa do tanque de combustível

Somente uma tampa genuína oferece funcionalidade total.

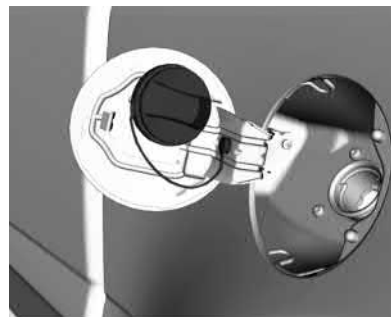

Ao abastecer, a tampa do bocal de abastecimento de combustível pode ser colocada sobre a portinhola.

### Cuidado

A portinhola de abastecimento de combustível pode ser aberta e danificada no lava-jato.

Assegure-se de travar a portinhola de enchimento de combustível.

## Como Rebocar um Trailer

### Informações Gerais sobre Reboque

Use apenas equipamentos de reboque que foram projetados para o veículo. Entre em contato com a concessionária ou o revendedor de trailers para obter assistência com a preparação do veículo para rebocar um trailer. Leia toda a seção antes de rebocar um trailer.

### Características de direção e dicas de reboque

#### Atenção

Você poderá perder o controle quando estiver rebocando um trailer se o equipamento não for usado ou o veículo não for conduzido corretamente. Por exemplo, se o trailer estiver muito pesado ou se os freios do trailer forem inadequados para a carga, o veículo poderá não parar como esperado. Você e outras pessoas poderão se ferir gravemente. O veículo também poderá ser danificado e os reparos resultantes

(Continuação)

#### Atenção (Continuação)

não seriam cobertos pela garantia do veículo. Reboque um trailer apenas se todos os passos desta seção foram seguidos. Peça para seu revendedor informações sobre como rebocar um trailer com o veículo.

### Dirigindo com um Trailer

Rebocar um trailer é diferente de conduzir somente o veículo. O reboque de trailers significa mudanças no manuseio, aceleração, frenagem, durabilidade e economia de combustível. Feito com sucesso, rebocar com segurança exige equipamentos corretos e deve ser usado adequadamente.

As informações a seguir têm regras de segurança e dicas importantes de reboque testadas muitas vezes. Muitas delas são importantes para a sua segurança e a dos passageiros. Leia esta seção atentamente antes de rebocar um trailer.

Para rebocar um trailer:

- Não reboque um trailer durante os primeiros 800 km (500 mi) de uso do veículo para evitar danos ao motor, eixo e outras peças.
- Recomenda-se realizar a primeira troca de óleo antes do primeiro reboque pesado.
- Durante os primeiros 800 km (500 mi) em que um trailer é rebocado, não dirija com velocidade acima de 80 km / h (50 ph) e não dê partida com aceleração máxima.
- Os veículos podem rebocar em D (Drive). Se houver reduções de marcha muito frequentes, uma marcha mais baixa poderá ser selecionada usando o Modo Manual. Consulte *Manual (Modo manual)*  
⇨ 195.

#### Atenção

Para evitar ferimentos graves ou morte devido ao monóxido de carbono (CO), ao rebocar um trailer:

- Não dirija com a tampa do porta-malas, o porta-malas nem o vidro traseiro abertos.

(Continuação)

## 224 Condução e operação

### Atenção (Continuação)

- Abra totalmente as saídas de ar sobre ou embaixo do painel de instrumentos.
- Ajuste o sistema de ventilação e ar condicionado para uma configuração que traga somente ar externo. Consulte "Sistemas de controle de climatização" no Índice.

Para obter mais informações sobre o monóxido de carbono, consulte *Sistema de escapamento* ⇨ 193.

Rebocar um trailer requer experiência. A combinação de veículo e trailer é mais comprida e não responde tão bem quanto o veículo sozinho. Acostume-se com o manuseio e a frenagem da combinação ao dirigir em uma estrada de superfície plana antes de dirigir em estradas públicas.

A estrutura do trailer, os pneus e os freios devem ter classificação para carregar a carga desejada. Equipamentos de trailer inadequados podem fazer com que a combinação opere de forma inesperada ou insegura. Antes de dirigir, inspecione todas as peças do engate e das fixações do trailer,

as correntes de segurança, conectores os elétricos, as luzes, os pneus e os ajustes dos espelhos. Consulte *Equipamento de reboque* ⇨ 227. Se o trailer tem freios elétricos, dê a partida no veículo, movimente o trailer e, em seguida, acione manualmente o controlador do freio do trailer para se certificar que os freios do trailer estejam funcionando. Durante o percurso, verifique de vez em quando se a carga e o trailer estão seguros e se as lâmpadas e os freios do trailer estão funcionando.

### Como Rebocar com um Sistema de Controle de Estabilidade

Ao rebocar, o sistema de controle de estabilidade poderá ser ouvido. O sistema reage ao movimento do veículo causado pelo trailer, que pode ocorrer principalmente em curvas. Isso é normal quando estiver rebocando trailers pesados.

### Distância Segura

Permaneça pelo menos duas vezes a distância do veículo da frente que estaria se estivesse conduzindo sem o trailer. Isso pode ajudar a evitar frenagem brusca e curvas repentinas.

### Ultrapassagem

Maior distância para ultrapassagem será necessária quando estiver rebocando um trailer. A combinação do veículo e do trailer não acelerará tão depressa e é muito mais longa do que o veículo sozinho. É necessário ir muito além do veículo ultrapassado antes de voltar para a pista. Ultrapasse em estradas planas. Evite ultrapassar em inclinações, se possível.

### Como Recuar

Segure a parte inferior do volante com uma das mãos. Para mover o trailer para a esquerda, mova essa mão para a esquerda. Para mover o trailer para a direita, mova essa mão para a direita. Sempre recue devagar e, se possível, peça a ajuda de alguém.

### Como Fazer Curvas

#### Cuidado

Faça curvas mais lentamente e em arcos mais amplos ao rebocar um trailer para evitar danos ao veículo. Fazer curvas muito fechadas pode causar contato do trailer com o veículo.

Faça curvas mais amplas do que o normal ao rebocar para que o trailer não passe sobre o acostamento ou o meio-fio nem bata em sinais de trânsito, árvores ou outros objetos. Sempre sinalize curvas com bastante antecedência. Não esterce nem freie subitamente.

### Como Conduzir em Declives

Reduza a velocidade e mude para uma marcha mais baixa antes de iniciar a descida em um declive longo ou acentuado. Se a marcha não for reduzida, os freios poderão superaquecer, resultando em eficiência reduzida da frenagem.

O veículo pode rebocar na posição D (Condução). Mude para uma marcha mais baixa se a transmissão mudar com muita frequência sob cargas pesadas e / ou condições de inclinações.

Ao rebocar em altitudes maiores, o líquido de arrefecimento do motor ferverá em uma temperatura inferior do que em altitudes menores. Se o motor for desligado imediatamente após o reboque em altitudes elevadas em subidas íngremes, o veículo pode exibir sinais similares ao do superaquecimento do motor. Para evitar isso, deixe o motor funcionando,

preferencialmente em um local nivelado, com a transmissão na posição P (Estacionamento) por alguns minutos antes de desligar o motor. Se o aviso de superaquecimento for ativado, consulte *Superaquecimento do motor* ⇨ 245.

### Estacionamento em Aclives



Para evitar ferimentos graves ou morte, sempre estacione o veículo e o trailer em uma superfície nivelada quando possível.

Ao estacionar o veículo e o trailer em uma inclinação:

1. Pressione o pedal do freio, mas não mude a marcha para P (Estacionamento) ainda. Gire as rodas para o meio-fio voltadas para a descida ou para o tráfego se estiver parado na subida.
2. Peça para alguém colocar calços sob as rodas do trailer.
3. Quando os calços das rodas estiverem no lugar, libere gradualmente o pedal do freio para permitir que os calços absorvam a carga do trailer.

4. Aplique o pedal do freio novamente. Em seguida, aplique o freio de estacionamento e coloque a marcha na posição P (Estacionamento).
5. Libere o pedal do freio.

### Saindo Depois de Estacionar em uma subida

1. Aplique e segure o pedal do freio.
  - Dê a partida do motor.
  - Engate uma marcha.
  - Libere o freio de estacionamento.
2. Solte o pedal do freio.
3. Dirija lentamente até que o trailer esteja livre dos calços.
4. Pare e peça para alguém recolher e guardar os calços.

### Manutenção ao rebocar um trailer

O veículo precisa de manutenção mais frequente quando é usado para rebocar trailers. Consulte *Manutenção programada* ⇨ 294. É especialmente importante verificar o fluido da transmissão automática, o óleo para motor, o lubrificante dos eixos, as correias, o sistema de arrefecimento e o sistema de freio antes e durante cada percurso.

## 226 Condução e operação

Verifique periodicamente para ver se todas as porcas e os parafusos do engate do trailer estão apertados.

### Arrefecimento do Motor ao Rebocar um Trailer

O sistema de arrefecimento pode superaquecer temporariamente durante condições de operação severa. Consulte *Superaquecimento do motor* ⇨ 245.

### Rebocamento do trailer

Rebocar um trailer é diferente de conduzir somente o veículo. O reboque de trailers significa mudanças no manuseio, aceleração, frenagem, durabilidade e economia de combustível. Feito com sucesso, rebocar com segurança exige equipamentos corretos e deve ser usado adequadamente.

As informações a seguir têm regras de segurança e dicas importantes de reboque testadas muitas vezes. Muitas delas são importantes para a sua segurança e a dos passageiros. Leia esta seção atentamente antes de rebocar um trailer.

#### Cuidado

Rebocar um trailer inadequadamente poderá danificar o veículo e resultar em reparos caros não cobertos pela garantia do veículo. Para rebocar um trailer corretamente, siga as orientações nesta seção e consulte a concessionária para obter informações importantes sobre como rebocar um trailer com o veículo.

#### Peso do trailer

#### ⚠ Atenção

Nunca exceda a capacidade de reboque do veículo.

Rebocar seguramente exige monitorar o peso, a velocidade, a altitude, as inclinações da estrada, a temperatura externa, as dimensões da frente do trailer e a frequência com que o veículo é usado para rebocar um trailer.

#### Peso máximo do trailer

Para obter informações sobre a massa máxima para reboque, consulte *Peso do veículo* ⇨ 311.

Os pesos listados se aplicam para trailers convencionais, a não ser que indicado de outra forma.

### Classificação de peso máximo do engate do trailer

#### ⚠ Atenção

Você e outras pessoas poderão se ferir gravemente ou morrer se o trailer estiver pesado demais ou se os freios do trailer forem inadequados para a carga. O veículo poderá ser danificado e os reparos resultantes não seriam cobertos pela garantia do veículo.

Reboque um trailer somente se todos os passos desta seção foram seguidos. Peça à concessionária informações sobre como rebocar um trailer.

A classificação de peso máximo do engate do trailer é o peso permitido no engate do trailer que o veículo consegue aguentar usando um engate convencional. Poderá ser necessário reduzir o peso geral do trailer para permanecer dentro da classificação de peso máximo do engate para manter o equilíbrio correto da carga do trailer.

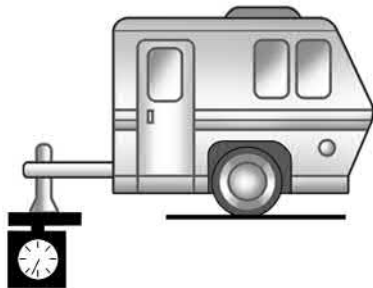

Não exceda um peso máximo do engate do trailer de 120 kg (265 lb).

## Equipamento de reboque

### Ganchos

Sempre use o equipamento de engate correto para o veículo. Ventos transversais, a passagem de caminhões pesados e estradas irregulares podem afetar o trailer e o engate.

Nunca prenda engates alugados ou outros tipos de engate para o para-choque. Use apenas engates montados no chassi que não fiquem presos ao para-choque.

Considere o uso de controles mecânicos de oscilação com qualquer trailer. Peça a um profissional de trailers sobre controles de oscilação ou consulte as recomendações e as instruções do fabricante do trailer.

### Pneus

- Não reboque um trailer enquanto estiver usando um pneu reserva compacto no veículo.
- Os pneus devem ser adequadamente calibrados para suportar cargas ao rebocar um trailer. Consulte *Rodas e pneus* ⇨ 268 para obter instruções sobre a calibragem adequada dos pneus.

### Correntes de Segurança

Sempre prenda correntes entre o veículo e o trailer, e prenda as correntes nos furos da plataforma do engate do trailer. Instruções sobre correntes de segurança podem ser fornecidas pelo fabricante do engate ou do trailer.

Cruze as correntes de segurança na lingueta do trailer para ajudar a evitar que a lingueta entre em contato com a estrada no caso de ela ficar separada do gancho. Sempre deixe folga suficiente para que a combinação possa fazer curvas. Nunca deixe as correntes de segurança arrastarem no chão.

### Luzes do trailer

Sempre verifique se todas as luzes do trailer estão funcionando no início de cada percurso e periodicamente em percursos mais longos.

### Luzes Indicadoras dos Sinalizadores de Direção ao Rebocar um Trailer

Quando conectados adequadamente, os sinais de seta do trailer devem acender para indicar que o veículo está fazendo uma curva, mudando de faixa ou parando. Ao rebocar um trailer, as setas no painel de instrumentos acenderão mesmo se o trailer não estiver adequadamente conectado ou se as lâmpadas estiverem queimadas.

### Controle de oscilação do trailer (TSC)

Os veículos com StabiliTrak têm um recurso de controle de oscilação do trailer (TSC). A oscilação do trailer é o movimento lateral não intencional de um trailer ao ser rebocado. Se o veículo estiver rebocando um trailer e o TSC detectar que a oscilação está aumentando, os freios do veículo serão acionados seletivamente em cada roda para ajudar a reduzir a oscilação excessiva do trailer. Se estiver equipado com o sistema de controle integrado dos freios do trailer

## 228 Condução e operação

(ITBC) e o trailer tiver um sistema de freios elétrico, o StabiliTrak também poderá acionar os freios do trailer.



Se o TSC estiver ativado, a luz de advertência do sistema de controle de tração (TCS)/StabiliTrak piscará no painel de instrumentos. Reduza a velocidade do veículo removendo gradualmente o pé do acelerador. Se a oscilação do trailer continuar, o StabiliTrak poderá reduzir o torque do motor para ajudar a desacelerar o veículo. O TSC não funcionará se o StabiliTrak estiver desligado. Consulte *Sistema de controle de tração (TCS)* ⇨ 203.

### ⚠ Atenção

A oscilação do trailer poderá resultar em um acidente e em ferimentos graves ou morte, mesmo se o veículo estiver equipado com TSC.

Se o trailer começar a oscilar, reduza a velocidade do veículo removendo gradualmente o pé do acelerador. Em seguida, estacione para verificar o trailer e o veículo para ajudar a corrigir possíveis causas, incluindo um trailer sobrecarregado ou carregado inadequadamente, carga solta, configuração inadequada do engate do trailer ou pneus do veículo ou do trailer incorretos ou inadequadamente calibrados. Consulte *Equipamento de reboque* ⇨ 227 para obter recomendações de classificação do trailer e configuração do engate.

### Pneus do trailer

Os pneus especiais de trailer (ST) são diferentes dos pneus do veículo. Os pneus do trailer são projetados com paredes rígidas para evitar oscilação e suportar cargas pesadas. Esses recursos podem dificultar determinar se as pressões dos pneus do trailer estão baixas apenas com base em uma inspeção visual.

Sempre verifique a pressão de todos os pneus do trailer antes de cada percurso enquanto os pneus estão frio. A pressão baixa dos pneus do trailer é a principal causa da explosão dos pneus de trailers.

Os pneus do trailer se deterioram com o tempo. A parede dos pneus do trailer mostra a semana e o ano em que o pneu foi fabricado. Muitos fabricantes de pneus de trailer recomendam substituir pneus com mais de seis anos.

A sobrecarga é outra causa principal de explosões de pneus de trailers. Nunca carregue o trailer com um peso maior do que o projetado para os pneus. A classificação de carga fica localizada na parede dos pneus do trailer.

Sempre saiba a classificação máxima de velocidade para os pneus do trailer antes da condução. Ela poderá ser significativamente menor do que a classificação de velocidade dos pneus do veículo. A classificação de velocidade pode estar na parede dos pneus do trailer. Se a classificação de velocidade não é mostrada, a classificação padrão de velocidade dos pneus do trailer é 105 km / h (65 mph).



## 230 Cuidados com o veículo

### Cuidados com o veículo

#### Informações gerais

Informações gerais .....	231
Acessórios e modificações .....	231
Interruptor de desconexão da bateria .....	232
Armazenamento do veículo .....	232
Informações de emissão .....	233

#### Verificações do veículo

Realizando seu próprio trabalho de reparo .....	234
Capô .....	235
Vista geral do compartimento do motor .....	237
Óleo para motor .....	240
Sistema de vida útil do óleo para motor .....	242
Fluido da transmissão automática .....	243
Fluido da transmissão manual .....	243
Embreagem hidráulica .....	243
Limpador / Filtro de ar do motor .....	244
Líquido de resfriamento do motor .....	244
Superaquecimento do motor .....	245
Ventilador do motor .....	246
Fluido do lavador .....	247
Freios .....	248
Fluido de freios .....	248
Bateria .....	248

Filtro de diesel .....	250
Sangria do sistema de diesel .....	250
Substituição da palheta do limpador ...	251

#### Substituição de lâmpadas

Substituição de lâmpadas .....	251
Faróis .....	252
Luzes de funcionamento diurno (DRL) (Se equipado) .....	254
Faróis para neblina (Se equipado) ....	254
Luzes de direção dianteiras .....	254
Lanternas traseiras .....	254
Lâmpada de freio superior central (CHMSL) .....	256
Lâmpada da placa .....	256

#### Sistema elétrico

Sobrecarga no sistema elétrico .....	256
Fusíveis e disjuntores .....	257
Caixa de fusíveis do compartimento do motor .....	259
Caixa de fusíveis do painel de instrumentos .....	264

#### Ferramentas do veículo

Ferramentas .....	266
-------------------	-----

#### Rodas e pneus

Rodas e pneus .....	268
Especificação dos pneus .....	268
Pressão dos pneus .....	268

Sistema de monitoramento da pressão dos pneus .....	269
Sistema de monitoramento da pressão dos pneus (ANATEL) .....	271
Operação de monitoramento da pressão dos pneus .....	271
Profundidade da banda de rodagem ...	274
Rodízio dos pneus .....	274
Quando é o momento para pneus novos .....	275
Tipos diferentes de rodas e pneus ....	275
Coberturas de rodas .....	276
Substituição de rodas .....	276

#### Partida com cabos auxiliares

Partida com cabos auxiliares .....	282
------------------------------------	-----

#### Reboque do veículo

Reboque do veículo .....	283
Rebocamento de outro veículo .....	288

#### Cuidados com a aparência

Limpeza externa .....	288
Limpeza interna .....	290

## Informações gerais

Este manual foi impresso na data indicada na capa e contém informações baseadas em um veículo totalmente equipado com os opcionais e acessórios disponíveis nessa data. Por isto, poderá haver diferenças entre o conteúdo do Manual e a configuração do seu veículo, que pode não ter alguns dos itens ali mencionados.

A General Motors reserva-se o direito de implementar quaisquer alterações em seus produtos para atender a qualquer momento as solicitações e expectativas do cliente.

Em caso de dúvidas sobre o conteúdo do seu veículo, procure uma Rede Chevrolet para consultar o Manual de Especificação de Vendas de acordo com o Número de identificação do veículo (VIN).

## Acessórios e modificações

Visando atender seus requisitos de conforto e personalização do veículo, a General Motors desenvolve e oferece opcionais do fabricante e acessórios aprovados para instalação pela Rede de Concessionárias ou Oficinas Autorizadas Chevrolet.

Recomendamos que você procure a Rede de Concessionárias ou Oficinas Autorizadas Chevrolet para obter informações sobre as opções existentes e os acessórios disponíveis.

Recomendamos usar Peças e Acessórios Genuínos e componentes aprovados pela fábrica específicos para o seu tipo de veículo. Não podemos avaliar ou garantir a confiabilidade de outros produtos, ainda que tenham aprovação concedida por entidade reguladora ou similar.

### Cuidado

Nunca modifique o veículo. Adicionar acessórios não certificados pela GM ou fazer modificações no veículo altera sua condição original e as especificações de fábrica, deteriora a funcionalidade e o desempenho de sistemas do veículo, afetando a segurança e a durabilidade, além de levar à perda da garantia do veículo.

Por exemplos, mas não limitado a estes

O uso de combustíveis fora das especificações, instalação de gás natural comprimido, blindagem, mudanças na suspensão do veículo e uso de pneus não

originais são alguns exemplos de modificações que afetam as especificações originais do veículo, o funcionamento correto, a garantia do veículo e a segurança dos ocupantes.

### Nota

Devido à tecnologia aplicada no sistema eletrônico, não instale qualquer tipo de equipamento elétrico que não seja genuíno nos chicotes elétricos do veículo, como de alarmes, vidros elétricos, travas elétricas, ignição e / ou combustível, sistemas de áudio (por exemplo, rádio e módulos de potência), sistemas de ar-condicionado, iluminação auxiliar, dentre outros. Como consequência, o veículo poderá ser danificado e causará pane elétrica, falha de comunicação entre os componentes eletrônicos, imobilização ou até mesmo incêndio.

### ESSAS SITUAÇÕES NÃO SÃO COBERTAS PELA GARANTIA.

A Rede de Concessionárias ou Oficinas Autorizadas Chevrolet é qualificada e tem o conhecimento apropriado para instalar acessórios genuínos que são compatíveis com os sistemas específicos de seu veículo.

## 232 Cuidados com o veículo

Consulte uma Concessionária Chevrolet para saber quais são os acessórios aprovados para o veículo e os métodos de instalação apropriados.

### Interruptor de desconexão da bateria

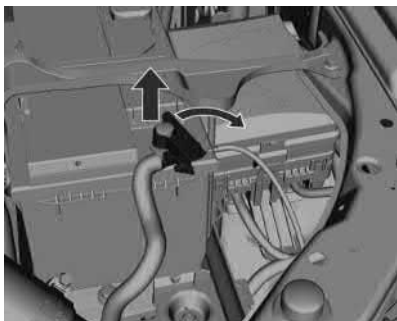

#### Desconectar

1. Abra o capô.
2. Certifique-se de que todos os sistemas elétricos estejam desligados, como sistemas de áudio, faróis dianteiros, alarme antifurto e acessórios. Seja cuidadoso ao desligar a ignição e remover a chave do veículo dela.

3. Feche todas as portas do veículo e não ative o alarme antifurto.
4. Retire a porca da extremidade do terminal negativo.
5. Retire o terminal negativo do borne da bateria.

#### Conectar

1. Certifique-se de que a ignição seja desligada e a chave do veículo esteja fora da ignição.  
Abra o capô e instale a ponta do terminal no terminal negativo da bateria.
2. Aperte a porca da extremidade do terminal.
3. Feche o capô.

### Armazenamento do veículo

#### Inatividade por período prolongado

Se o veículo precisar ficar guardado durante vários meses:

- Lave e encere o veículo.
- Limpe e proteja as vedações de borracha.
- Troque o óleo do motor.
- Esgote o reservatório do líquido do lavador.

- Verifique o anticongelante e a proteção anticorrosiva do líquido de arrefecimento.
- Calibre o pneu no valor especificado para carga total.
- Estacione o veículo em local seco e bem ventilado. Engate a primeira marcha ou a marcha à ré ou coloque a alavanca seletora em **P**, evitando a rolagem do veículo.
- Não acione o freio de estacionamento.
- Desconecte a bateria de acordo com o procedimento descrito em *Interruptor de desconexão da bateria* ⇨ 232.
- Feche o capô.

#### Retorno à condição de atividade

Quando o veículo for recolocado em operação:

- Conecte a bateria de acordo com o procedimento descrito na *Interruptor de desconexão da bateria* ⇨ 232.
- Verifique a calibração dos pneus.
- Encha o reservatório do líquido do lavador.
- Confira o nível de óleo do motor.
- Confira o nível do líquido de arrefecimento.

## Informações de emissão



- O nível máximo de emissão de CO (monóxido de carbono) permitido para a sincronia de marcha lenta e ignição especificada (avanço inicial) é de 0,5%. Isto se aplica ao combustível padrão especificado para testes de emissão.
- A descarga de emissões pelo cárter de óleo para a atmosfera deve ser zero em qualquer condição do veículo.
- Veículos equipados com o sistema FLEXPOWER têm um sistema antipoluição de gás evaporativo do tanque de combustível (cânister).

- Este veículo atende os limites de emissão, como o Programa para Controle da Poluição do Ar por Veículos Motorizados (PRONCOVE), de acordo com a Resolução 18/86 do CONAMA e atualizações vigentes na data de fabricação.
- A rotação da marcha lenta não é regulável. O módulo de controle eletrônico (ECM) calcula eletronicamente a porcentagem de CO e os ajustes da marcha lenta.
- Em veículos com o sistema FLEXPOWER - etanol e gasolina - poderá ser usada qualquer mistura de etanol e gasolina encontrada nos postos de abastecimento brasileiros em qualquer taxa (aprovados pela legislação brasileira). O sistema de injeção eletrônica de combustível, usa sinais recebidos de diversos sensores para ajustar o funcionamento do motor de acordo com o combustível usado. Certifique-se de que o combustível usado atende às especificações exigidas. O combustível que não atende às especificações exigidas causará danos irreversíveis ao motor.

- De preferência, use combustível aditivado disponível nos postos de combustível.

### Nota

O uso de combustível que não seja o especificado poderá comprometer o desempenho do veículo, causar danos ao sistema de injeção ou até danificar o motor. Esse tipo de dano não é coberto pela garantia do veículo.

## 234 Cuidados com o veículo

Motor	2.8L Diesel AT	
Marcha lenta (rodízio)	740 ± 50 rpm	
Velocidade máx. permitida (rodízio)	4.400 ± 50 rpm	
Teste de aceleração livre para inspeção	Até 350 m acima do nível do mar	Mais de 350 m acima do nível do mar
	0,61 m -1	0,61 m -1

Carroceria	Cabine dupla		Cabine simples	
Motor	2.8L Diesel MT		2.8L Diesel MT	
Marcha lenta (rodízio)	750 ± 50 rpm		750 ± 50 rpm	
Velocidade máx. permitida (rodízio)	4.400 ± 50 rpm		4.400 ± 50 rpm	
Teste de aceleração livre para inspeção	Até 350 m acima do nível do mar	Mais de 350 m acima do nível do mar	Até 350 m acima do nível do mar	Mais de 350 m acima do nível do mar
	0,61 m -1	0,61 m -1	0,61 m -1	0,61 m -1

## Verificações do veículo

### Realizando seu próprio trabalho de reparo

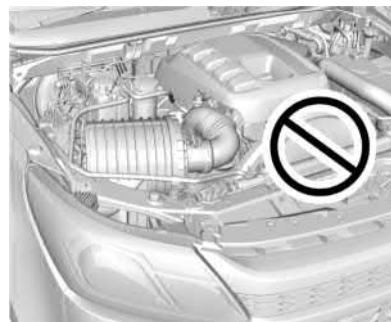

#### Perigo

Execute verificações no compartimento do motor apenas quando a ignição estiver desligada.

A ventoinha de arrefecimento pode começar a funcionar mesmo com a ignição desligada.

**⚠ Perigo**

O sistema de ignição usa uma tensão extremamente alta. Não toque nele.

## Capô

### Abertura

**⚠ Atenção**

Desligue o veículo antes de abrir o capô. Poderão ocorrer ferimentos caso o motor continue funcionando com o capô aberto.

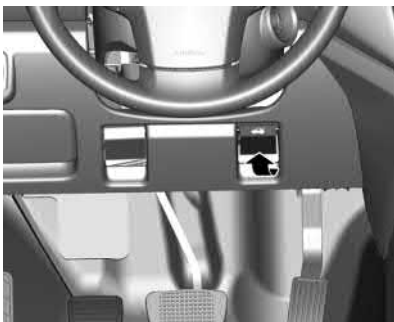

Puxe a alavanca de liberação.



Empurre a trava de segurança para a esquerda e abra o capô.

### Nota

Não pise na protetor de para-choque (se equipada) para acessar o compartimento do motor

**⚠ Perigo**

Quando o motor estiver quente, certifique-se de tocar apenas no isolamento de espuma do suporte do capô para evitar queimaduras.

Consulte *Entrada de ar* ⇨ 179



Prenda o suporte do capô.

## 236 Cuidados com o veículo

### Fechamento

Para fechar o capô:

1. Antes de fechar o capô, verifique se todas as tampas de abastecimento estão apropriadamente fechadas. A seguir, levante o capô para aliviar a pressão no suporte. Remova o suporte do capô da ranhura na parte inferior do capô e recoloque-o em seu retentor.  
A haste do suporte deve encaixar no lugar ao ser colocada no retentor para evitar danos ao capô.
2. Posicione o capô 30 cm acima do veículo e solte-o para que trave completamente. Verifique se o capô está fechado e repita o processo se necessário.

### Perigo

Sempre observe as seguintes precauções:

- Puxe a borda frontal do capô para certificar-se que esteja bem travado antes de dirigir o veículo.
- Não puxe a alavanca de destravamento do capô enquanto o veículo estiver em movimento.
- Não dirija o veículo com o capô aberto. Um capô aberto atrapalhará a visão do motorista.
- Operar o veículo com o capô aberto poderá levar a uma colisão, resultando em danos ao veículo ou outra propriedade, ferimentos ou até mesmo a morte.
- Não feche o capô com a haste engatada.

## Vista geral do compartimento do motor

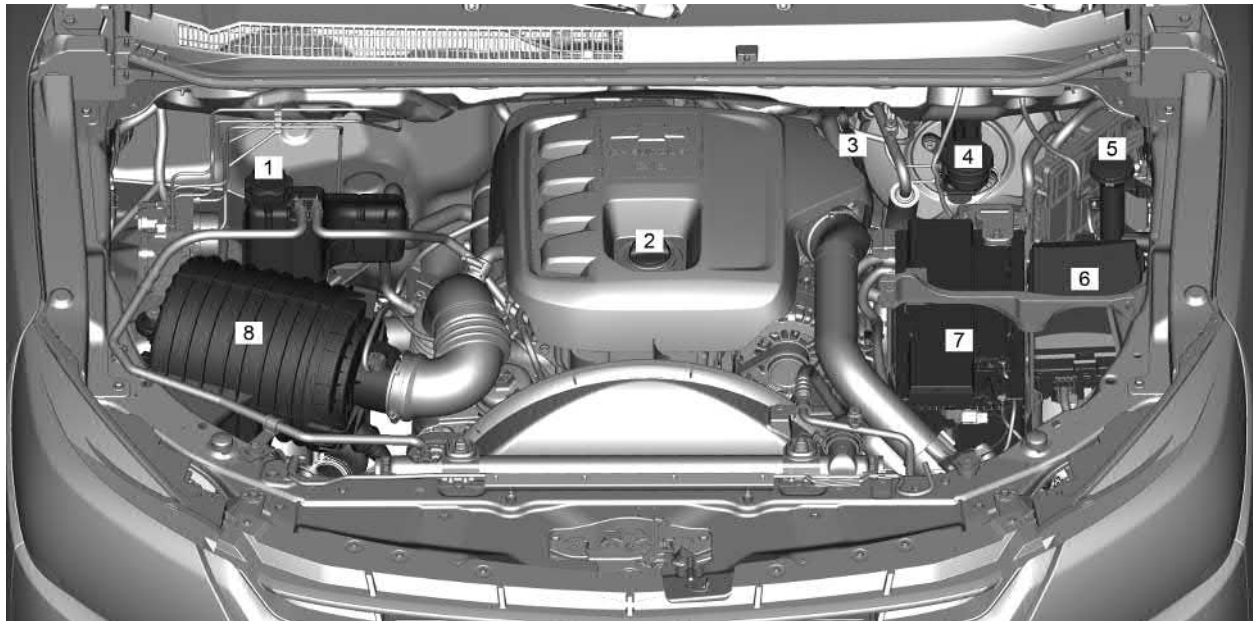

Motor diesel, 2.8L CTDI



## 238 Cuidados com o veículo

---

1. *Líquido de resfriamento do motor* ⇨ 244
2. *Óleo para motor* ⇨ 240
3. *Vareta de nível de óleo do motor.*  
*Consulte Óleo para motor* ⇨ 240
4. *Fluido de freios* ⇨ 248
5. *Fluido do lavador* ⇨ 247
6. *Caixa de fusíveis do compartimento do motor* ⇨ 259
7. *Bateria* ⇨ 248
8. *Limpador / Filtro de ar do motor* ⇨ 244

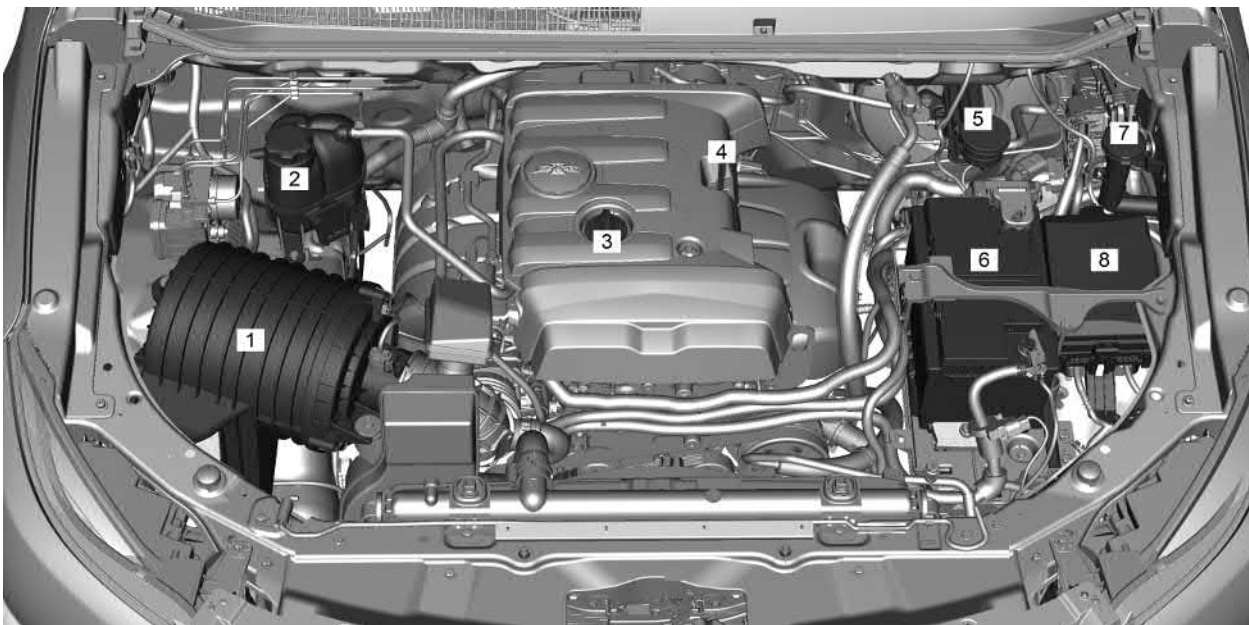

**Motor Flex, 2.5L ECOTEC**

1. Limpador / Filtro de ar do motor ⇨ 244
2. Líquido de resfriamento do motor ⇨ 244
3. Óleo para motor ⇨ 240

4. Vareta de nível de óleo do motor.  
Consulte Óleo para motor ⇨ 240
5. Fluido de freios ⇨ 248
6. Bateria ⇨ 248

7. Fluido do lavador ⇨ 247
8. Caixa de fusíveis do compartimento do motor ⇨ 259

## 240 Cuidados com o veículo

### Óleo para motor

O veículo com motor diesel 2.8L vem com óleo Dexos 2 e viscosidade SAE 5W30 de fábrica. Ao completar, verifique se o óleo é o mesmo que está no veículo.

O veículo com motor flex 2.5L vem com óleo Dexos 1 e viscosidade SAE 0W20 de fábrica. Ao completar, verifique se o óleo é o mesmo que está no veículo.

Consulte *Fluidos e lubrificantes recomendados* ⇨ 300 para obter mais informações.

#### Cuidado

Óleo do motor em excesso deverá ser drenado ou retirado por sucção.

Nunca misture tipos diferentes de qualidades de óleo. Use somente a qualidade e a viscosidade do óleo especificadas neste manual. O uso de outro óleo diferente do especificado poderá causar danos ao motor e cancelar a garantia.

Consulte *Manutenção programada* ⇨ 294

#### Nota

Troque o óleo de acordo com os intervalos de tempo ou a quilometragem percorrida, pois os óleos perdem suas propriedades de lubrificação não apenas devido ao funcionamento do motor, mas também ao envelhecimento. Preferivelmente, troque o óleo em uma Concessionária Chevrolet, assegurando assim o uso do óleo especificado para manter a integridade dos componentes do motor. Os danos causados por óleo não especificado não são cobertos pela garantia.

**ACDelco**

**PEÇAS GENUÍNAS** **GM**

Deve-se conferir o nível do óleo com o veículo nivelado e o motor (que deve estar na temperatura normal de operação) desligado.

Espere pelo menos 2 minutos antes de conferir o nível, para que o acúmulo normal do óleo no motor escorra para o cárter. Se o óleo estiver frio, pode levar mais tempo mais para drenar de volta para o cárter.

#### Verificação do nível de óleo do motor

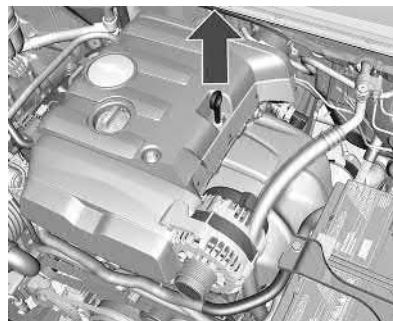

Para motor 2.5L flex

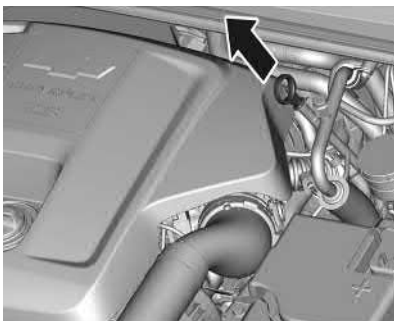

#### Para motor 2.8 L diesel

Para verificar o nível do óleo, remova a vareta de nível.

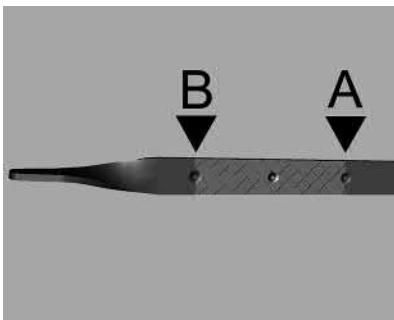

#### Para motor 2.5L flex

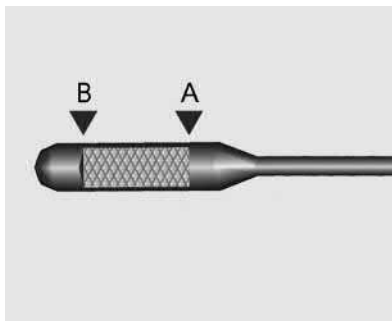

#### Para motor 2.8 L diesel

- Antes de verificar o nível do óleo, o veículo deve estar em uma superfície horizontal e o motor deve estar frio.
- Remova a vareta de nível e limpe a ponta com um pano.
- Insira a vareta de nível novamente na posição original, verificando se ela está totalmente inserida no tubo.
- Remova a vareta de nível para verificar o nível de óleo.
- O nível é verificado usando o lado da grade da ponta.

É importante saber que as verificações do nível de óleo feitas alguns minutos depois do desligamento do motor (por exemplo, no

posto de combustível depois de reabastecer) poderá levar a uma falsa leitura baixa do nível de óleo. Não complete neste caso e siga o procedimento correto.

Complete o óleo do motor somente se o nível estiver abaixo da marca (B).

O nível do óleo não deve ficar acima da posição superior (A) da vareta. Se isso ocorrer, haverá, por exemplo, aumento no consumo do óleo e formação excessiva de carvão.



#### Para motor 2.5L flex

## 242 Cuidados com o veículo



### Para motor 2.8 L diesel

Consulte *Capacidades e especificações* ⇨ 317.

Coloque a tampa e aperte-a.

A estabilização do consumo do óleo ocorrerá depois que o veículo rodar alguns milhares de quilômetros. Só então será possível determinar seu consumo real.

### ⚠ Atenção

O óleo do motor é um agente irritante e, se ingerido, poderá causar doenças ou a morte.

Mantenha-o longe do alcance de crianças.

(Continuação)

### Atenção (Continuação)

Evite o contato repetitivo ou prolongado com a pele.

Lave as áreas expostas com água e sabão ou um limpador de mãos.

Tome muito cuidado ao drenar o óleo do motor, pois ele poderá estar quente suficiente para queimá-lo.

### Trocando o filtro de óleo

Providencie para que o filtro de óleo seja substituído preferencialmente por uma concessionária Chevrolet.

Consulte *Manutenção programada* ⇨ 294

### Sistema de vida útil do óleo para motor

#### Quando trocar o óleo para motor

Este veículo possui um sistema computadorizado que indica quando se deve trocar o óleo do motor e o filtro de óleo. Isso se baseia em uma combinação de fatores, que incluem revoluções do motor, temperatura do motor e quilômetros

dirigidos. Dependendo das condições de rotação, a quilometragem na qual há indicação de troca de óleo pode variar muito. Para que o sistema de vida útil do óleo funcione adequadamente, deve-se reiniciar o sistema a cada troca de óleo.

Troque o óleo do motor do veículo como indicado pela mensagem TROCAR O ÓLEO LOGO, ou de acordo com o plano de manutenção, o que ocorrer primeiro.

Em alguns veículos, quando o sistema tiver calculado que a vida útil do óleo diminuiu, será exibida uma mensagem TROCAR O ÓLEO LOGO para indicar que é necessário trocar o óleo. Troque o óleo o mais rapidamente possível, nos próximos 1 000 km. Se o veículo for conduzido apenas sob excelentes condições de rotação, é possível que o sistema demore mais de um ano ou 10 000 km para indicar que a troca de óleo é necessária. É necessário trocar o óleo do motor e o filtro de óleo ao menos uma vez por ano, ou de acordo com o intervalo recomendado e deve-se reiniciar o sistema. Consulte *Fluidos e lubrificantes recomendados* ⇨ 300. A sua concessionária possui mecânicos treinados que farão a troca e reinicializarão o sistema. Também é

importante verificar o óleo regularmente no decorrer de um intervalo de troca de óleo e mantê-lo no nível adequado.

Se o sistema algum dia for reiniciado acidentalmente, o óleo deverá ser trocado em 5 000 km desde a última troca de óleo. Não se esqueça de reiniciar o sistema de vida útil do óleo sempre que o óleo for trocado.

Para mercados sem o Sistema de vida útil do óleo do motor, troque o óleo do motor de acordo com o plano de manutenção.

### Como reiniciar o Sistema de vida útil do óleo para motor

Reinicie o sistema sempre que o óleo para motor for trocado, de forma que o sistema possa calcular a próxima troca de óleo para motor. Sempre reinicie o sistema de vida útil do óleo do motor para 100% após cada troca de óleo. Ele não reiniciará sozinho. Para reiniciar o Sistema de vida útil do óleo para motor:

1. Com o motor desligado, vire a ignição para ON / RUN (Ligado / Funcionando).

2. Pressione totalmente e libere o pedal do acelerador três vezes dentro de cinco segundos.

Caso o veículo exiba a mensagem TROCAR O ÓLEO LOGO e ela é exibida novamente ao dar a partida no veículo novamente, o sistema de vida útil do óleo para motor não foi reinicializado. Repita o procedimento.

### Fluido da transmissão automática

#### Como verificar o fluido da transmissão automática

Não é necessário verificar o nível do fluido da transmissão. Um vazamento do fluido da transmissão é o único motivo para perda do fluido. Caso ocorra um vazamento, leve o veículo à concessionária e peça que seja reparado o mais rapidamente possível.

Existe um procedimento especial para verificar e trocar o fluido da transmissão. Como esse procedimento é difícil, isso deverá ser feito na concessionária.

### Fluido da transmissão manual

#### Como verificar o fluido da transmissão manual

Não é necessário verificar o nível do fluido de transmissão manual. Um vazamento de fluido de transmissão é o único motivo para haver perda de fluido. Caso ocorra um vazamento, leve o veículo à concessionária e peça que seja reparado o mais rapidamente possível.

### Embreamento hidráulica

Para veículos com transmissão manual, não é necessário verificar regularmente o fluido de freios / embreamento, a não ser que haja suspeita de vazamento. Adicionar fluido ao reservatório não corrigirá o vazamento. Uma perda de fluido nesse sistema pode indicar um problema. Inspeção e conserte o sistema.

#### Quando verificar e o que usar

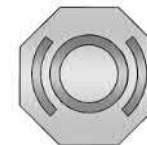

## 244 Cuidados com o veículo

A tampa do reservatório do fluido da embreagem hidráulica / freio possui esse símbolo. O reservatório de fluido do freio / embreagem comum é abastecido com fluido de freio DOT 4, conforme indicado na tampa do reservatório. Consulte *Vista geral do compartimento do motor* ⇨ 237 para ver o local do reservatório.

### Como verificar e adicionar fluido

Verifique visualmente o reservatório do fluido de freios / embreagem para garantir que o nível do fluido esteja na linha MIN (mínimo) na lateral do reservatório. O sistema de fluido de freios / embreagem hidráulica deve estar fechado e vedado.

Não remova a tampa para verificar o nível do fluido nem para complementar o nível do fluido. Remova a tampa somente quando necessário para adicionar o fluido adequado até que o nível atinja a linha MIN.

### Limpador / Filtro de ar do motor

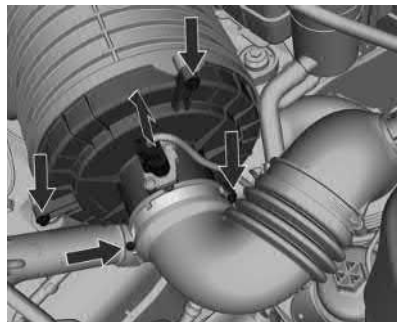

#### ⚠ Atenção

Caso seja necessário trocar uma peça, ela deverá ser substituída por uma com o mesmo número de peça ou por uma peça equivalente. O uso de uma peça de reposição sem o mesmo encaixe, formato e função poderá resultar em ferimentos pessoais ou danos ao veículo.

Para substituir o filtro de ar do motor certifique-se de que o motor está desligado, solte a braçadeira e remova o duto de saída

do filtro de ar. Desconecte o sensor de ar, desatarraxe os 3 parafusos e remova o alojamento do filtro.

Para verificar o limpador de ar, remova o elemento da caixa do filtro de ar e balance-o levemente para liberar poeira solta e sujeira.

### Líquido de resfriamento do motor

#### Troca do líquido de arrefecimento

O sistema de arrefecimento do motor é abastecido com um aditivo de longa duração (etileno glicol), cujas propriedades conferem proteção adequada contra congelamento, ebulição e corrosão. Consulte *Fluidos e lubrificantes recomendados* ⇨ 300.

#### Nível do líquido de arrefecimento

Cuidado
Um nível baixo do líquido de arrefecimento pode causar danos no motor.



Para motor 2.5L flex



Para motor 2.8 L diesel

Se o sistema de resfriamento estiver frio, o nível do líquido de arrefecimento deve estar acima da marca de enchimento. Complete se o nível estiver baixo.

Com o motor frio, remova a tampa, adicione uma mistura de água potável e aditivo de radiador (cor laranja) de longa duração no reservatório do líquido de arrefecimento do motor com uma proporção de 50% de aditivo e 50% de água potável. Instale a tampa e aperte-a bem. Procure uma Concessionária Chevrolet para verificar a concentração do anticongelante e reparar a causa da perda de líquido de arrefecimento.

### Superaquecimento do motor

A mensagem do indicador de temperatura do fluido de arrefecimento é exibida no painel de instrumentos. Essa mensagem indica o aumento da temperatura do motor.

#### Nota

Se o motor funcionar sem líquido de arrefecimento, seu veículo poderá sofrer danos sérios. Neste caso, os reparos não serão cobertos pela garantia.

### Superaquecimento do motor sem vapor

Se você notar o aviso de superaquecimento e não houver sinais de vapor, o problema poderá não ser tão sério. O motor poderá superaquecer quando:

- O veículo é conduzido em uma subida acentuada em altas temperaturas ambiente.
- O veículo é parado depois de dirigir em alta velocidade.
- O veículo deverá ser conduzido com o motor operando em marcha lenta por um longo tempo.

Caso o aviso de superaquecimento permaneça aceso e ainda não seja visível vapor, siga o procedimento abaixo durante aproximadamente 1 minuto.

1. Desligue o ar condicionado (se equipado)
2. Tente manter o motor em funcionamento (use uma marcha na qual o motor fique em baixa rotação).

Se o aviso de superaquecimento desaparecer, pode continuar dirigindo. Por questões de segurança, dirija lentamente por aproximadamente 10 minutos.

Se o indicador de temperatura baixar para a posição normal, continue dirigindo.



## 246 Cuidados com o veículo

Se a temperatura do líquido arrefecedor não cair, desligue o motor e estacione o veículo imediatamente.

Caso não haja vapor visível, ligue o motor em marcha lenta por aproximadamente 2 ou 3 minutos com o veículo parado e observe se o aviso de superaquecimento apaga.

Se o aviso de superaquecimento continuar aceso, desligue o motor, peça aos passageiros que saiam do veículo e aguarde até que ele esfrie. Procure a assistência técnica imediatamente.

### Cuidado

Se o líquido de arrefecimento na parte interna do reservatório de expansão estiver fervendo, não faça nada e aguarde até que esfrie.

O nível do líquido de arrefecimento deverá estar conforme especificado. Se estiver baixo, significa que pode haver vazamento nas mangueiras do radiador, do aquecedor, no próprio radiador ou na bomba d'água.

### Cuidado

- As mangueiras do aquecedor e as mangueiras do radiador, bem como outras partes do motor, podem esquentar muito. Não as toque, pois poderá se queimar.
- Caso exista algum vazamento, não ligue o motor, pois o líquido de arrefecimento poderá ser perdido, causando queimaduras. Antes de dirigir o veículo, repare os vazamentos

### Superaquecimento com vapor

### Cuidado

- Os vapores gerados pelo superaquecimento do motor podem causar queimaduras graves, mesmo que você só abra um pouco o compartimento do motor. Fique distante do motor ao observar a emissão de vapor. Desligue o motor, peça aos passageiros para saírem do veículo e espere que o motor esfrie. Antes de abrir o compartimento do

(Continuação)

### Cuidado (Continuação)

motor, aguarde até que não haja mais sinais de vapor do líquido de arrefecimento.

- Se o veículo continuar em movimento com o motor superaquecido, os líquidos poderão escapar devido à alta pressão. Você e outras pessoas poderão se queimar gravemente. Desligue o motor superaquecido, saia do veículo e espere que o mesmo esfrie.

### Ventilador do motor

Se não houver vazamento visível, verifique o funcionamento da ventoinha do motor. Se equipado com motor a gasolina, seu veículo possui uma ventoinha elétrica. Se equipado com motor a diesel, seu veículo possui uma ventoinha mecânica. Se houver superaquecimento do motor, ela terá de ser acionada. Se isto não acontecer, será preciso efetuar o conserto. Desligue o motor. Se não for identificado nenhum problema mas o nível do líquido de arrefecimento não estiver no máximo, adicione ao reservatório de expansão uma mistura de água potável

e aditivo para radiador (longa duração - cor laranja) ACDelco (proporção de 50% de aditivo). Ligue o motor quando o nível do líquido de arrefecimento estiver no máximo. Caso o sinal de aviso de superaquecimento esteja aceso, consulte uma concessionária Chevrolet.

### ⚠ Atenção

Os ventiladores e outras partes móveis do motor podem causar ferimentos sérios. Mantenha mãos e roupas afastadas de partes móveis quando o motor estiver funcionando.

### ⚠ Atenção

- Líquidos ferventes e vapores que passam pelo sistema de arrefecimento podem explodir e causar queimaduras graves. Eles estão sob pressão e, se a tampa do reservatório de expansão for aberta mesmo que parcialmente, os vapores poderão ser expelidos em alta velocidade. Nunca gire a tampa do reservatório de expansão quando o motor e o sistema de arrefecimento

(Continuação)

### Atenção (Continuação)

estiverem quentes. Se necessário, gire a tampa do reservatório de expansão e espere até que o motor esfrie.

- O aditivo longa vida para o sistema de arrefecimento é venenoso e deve ser manuseado com cuidado.

### Nota

Para evitar danos ao veículo e facilitar a partida quando o motor estiver quente (devido à evaporação do combustível), o sistema do respiro do motor poderá ser atuado mesmo após o desligamento do veículo por um determinado período, dependendo da temperatura ambiente e da temperatura do motor.

## Fluido do lavador

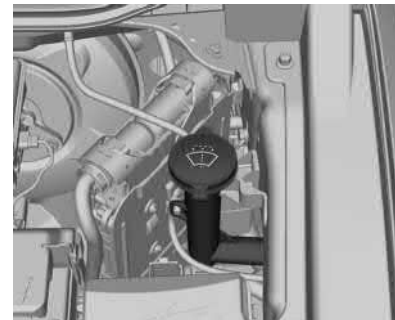

Encha com água limpa misturada com uma quantidade adequada de aditivo para limpeza de para-brisa.

Para encher o reservatório de fluido do lavador do para-brisa:

- Utilize apenas fluido do lavador pronto para uso disponível comercialmente para este propósito.
- Não utilize água de torneira. Os minerais presentes na água de torneira podem entupir a tubulação do lavador do para-brisa.

## 248 Cuidados com o veículo

- Se for provável que a temperatura do ar caia abaixo do ponto de congelamento, utilize fluido do lavador do para-brisa com propriedades anticongelantes suficientes.

### Freios

Caso seja atingida a espessura mínima da lona de freio, será ouvido um rangido durante a frenagem.

É possível continuar dirigindo, mas substitua a pastilha do freio assim que possível.

Quando as novas pastilhas do freio forem instaladas, não freie bruscamente sem necessidade nas primeiras viagens.

### Fluido de freios

#### ⚠ Atenção

O fluido de freio é venenoso e corrosivo. Evite contato com os olhos, a pele, tecidos e superfícies pintadas.

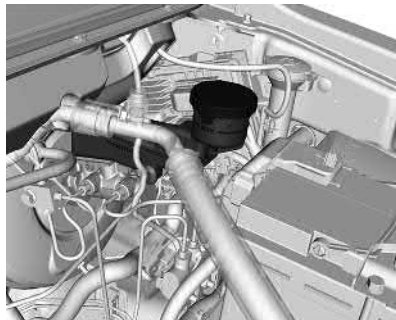

Para motor 2.5L flex

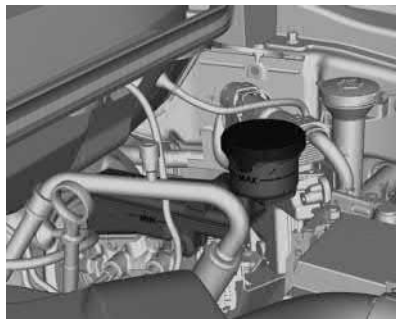

Para motor 2.8 L diesel

O nível do fluido de freios precisa estar entre as marcas **MIN** e **MAX**.

Quando completar, assegure a máxima limpeza, pois a contaminação do fluido pode levar a defeitos no sistema de freios. Peça a uma concessionária Chevrolet para consertar a causa da perda de fluido.

Use somente fluido de freios de alto desempenho aprovado para o veículo, consulte *Fluidos e lubrificantes recomendados* ⇨ 300.

### Bateria

A bateria no veículo não requer manutenção, desde que o perfil de condução permita seu carregamento suficiente. Condução por curtas distâncias e partidas frequentes do motor poderão descarregar a bateria. Evite o uso de consumidores elétricos desnecessários.

Deixar o carro inativo por mais de 4 semanas pode fazer com que a bateria seja descarregada. Desconecte a bateria de acordo com o procedimento descrito em *Interruptor de desconexão da bateria* ⇨ 232, evitando, assim, o descarregamento.

### Cuidado

- Acender fósforos perto da bateria poderá causar uma explosão de gás. Se você necessitar de mais iluminação no compartimento do motor, use uma lanterna.
- A bateria, mesmo quando selada, contém ácido que pode causar queimaduras. Se o ácido cair em sua pele ou olhos, lave as partes afetadas com água corrente e procure cuidados médicos imediatamente.
- Para minimizar o risco de contato de gotas da solução com os olhos, use óculos de proteção ao manusear baterias.
- A General Motors não se responsabiliza por acidentes causados por negligência ou por manuseio incorreto de baterias.

### Reciclagem obrigatória da bateria



As baterias devem ser descartadas em um ponto de coleta de reciclagem adequado. **Ao trocar a bateria, observe as regulamentações e os cuidados ambientais que estes elementos exigem.**

Sempre que trocar a bateria, deixe a antiga no revendedor (resolução CONAMA 401/08, de 11/04/08):

- Todo consumidor / usuário final deve devolver a bateria usada do veículo. Ela não deve ser jogada fora no lixo comum.
- A Concessionária ou Oficina Autorizada Chevrolet onde você comprou a bateria do veículo deve aceitar a devolução da bateria usada e depois enviá-la ao fabricante para fins de reciclagem.

### ⚠ Perigo

Mantenha materiais que emitem calor longe da bateria para evitar explosão. A explosão da bateria poderá resultar em danos ao veículo e ferimentos graves ou morte.

### Cuidado

Riscos ao entrar em contato com a solução ácida e com o chumbo:

- Composição básica: chumbo, ácido sulfúrico diluído e plástico.
- Caso a solução ácida e o chumbo contidos na bateria sejam descartados no ambiente de uma maneira incorreta, poderão contaminar o solo, o subsolo e a água, bem como causar riscos à saúde de seres humanos.
- Se houver contato acidental com os olhos ou a pele com esses produtos, as partes afetadas deverão ser lavadas imediatamente com água e será necessário procurar cuidados médicos.

(Continuação)

## 250 Cuidados com o veículo

### Cuidado (Continuação)

- Sempre que a bateria for carregada, mantenha-a na posição horizontal para evitar vazamento pelo respiro.
- Mantenha-o longe do alcance de crianças.
- Não incline uma bateria aberta.
- Mantenha o material que emite calor longe da bateria para evitar explosão.

### Prevenção de danos aos componentes eletrônicos

Para evitar a falha dos componentes eletrônicos, nunca desconecte a bateria com o motor funcionando, desligue o veículo e remova a chave da ignição antes de desconectar a bateria.

Sempre que for desconectá-la, solte primeiro o cabo negativo e depois o positivo. Não inverta a posição dos cabos.

Ao reconectar, ligue primeiro o cabo positivo e depois o negativo.

Consulte *Proteção de Energia da Bateria*

⇨ 102.

### Filtro de diesel

Drene o filtro de diesel de resíduos de água quando for exibida a mensagem "Água no combustível - contate reparos" no Mostrador digital com funções múltiplas ou sempre que o óleo do motor for substituído, como descrito abaixo:

- Desligue o motor.
- Coloque um recipiente sob o alojamento do filtro.
- Remova o bujão de drenagem localizado na parte inferior do alojamento do filtro girando-o no sentido anti-horário para drenar a água. O filtro estará drenado assim que o diesel sair pela porta.
- Reinstale o bujão girando-o no sentido horário e certifique-se de que não exista vazamento.
- Gire a chave de ignição para ON, aguarde 5 segundos e gire a chave para LOCK ou OFF.

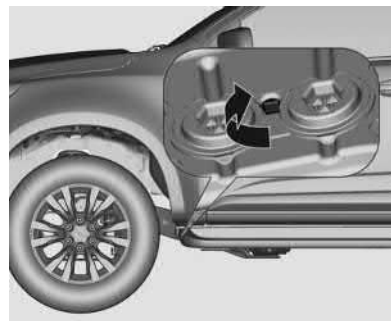

### Sangria do sistema de diesel

Se o tanque esvaziar, o sistema de combustível diesel deverá ser purgado no solo após abastecer pelo menos 15 litros. Gire a ignição três vezes por 30 segundos cada vez. Em seguida, dê partida no motor por no máximo 30 segundos. Repita esse processo depois de não menos de 5 segundos. Se o motor falhar ao dar partida, procure a assistência de uma concessionária Chevrolet.

## Substituição da palheta do limpador

Limpadores de para-brisa funcionando adequadamente são essenciais para a visão clara e a condução segura. Verifique regularmente as condições das palhetas do limpador. Substitua as palhetas duras, as quebradiças ou as rachadas ou as que espalham sujeira no para-brisa.

Material estranho no para-brisa ou nas palhetas do limpador pode reduzir a eficiência dos limpadores. Se as palhetas não estiverem limpando adequadamente, limpe o para-brisa e as palhetas com um bom limpador ou detergente suave. Enxágue-os completamente com água.

Repita o processo, se necessário. Não existe nenhuma maneira de remover traços de silicone do vidro. Portanto, nunca aplique polidor com silicone no para-brisa do veículo ou se formarão listras que prejudicarão a visão do motorista.

Não utilize solventes, gasolina, querosene ou solvente de tinta para limpar os limpadores. Eles são fortes e podem danificar as palhetas e as superfícies pintadas.

## Palheta do limpador dianteiro

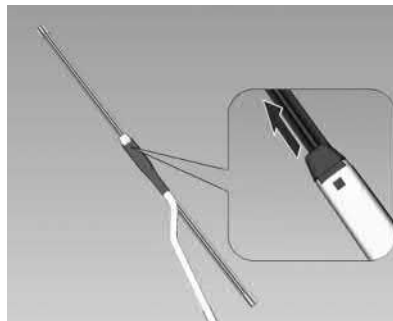

1. Segure a haste do braço do limpador e levante o braço do limpador.
2. Pressione a aba de travamento na região demarcada e puxe a lâmina do limpador para removê-la.

## Substituição de lâmpadas

Para saber o tipo correto de lâmpadas para substituição ou qualquer procedimento de troca de lâmpada não listado nesta seção, contate a concessionária.

### Cuidado

Não substitua lâmpadas incandescentes por lâmpadas LED não originais. Isto poderá causar danos no sistema elétrico do veículo.

Este veículo tem várias lâmpadas LED. Para substituição de qualquer conjunto de iluminação de LED, entre em contato com sua concessionária.

Desligue a ignição e o interruptor relevante.

Segure uma lâmpada nova apenas pela base. Não toque no vidro da lâmpada com as mãos nuas.

Utilize apenas o mesmo tipo de lâmpada para troca.

Troque as lâmpadas do farol pela parte interna do compartimento do motor.

Aplicação	Potência (W)
Farol alto	55
Farol baixo	55
Farol de neblina (se equipado)	55
Freio / lanterna (traseira) - freio	LED ou 21

## 252 Cuidados com o veículo

Aplicação	Potência (W)
Freio / lanterna (traseira) - estacionamento	LED ou 21
Luz de freio	LED
Faróis dianteiros	LED ou 5
DRL (se equipado)	LED
Lanterna de neblina (se equipado)	21
Placa	5
Luz de ré	21
Luz de seta	21

### Nota

Depois de dirigir em chuva pesada ou de uma lavagem, as lentes dos faróis dianteiros e das lanternas traseiras podem ficar embaçadas.

Essa condição é causada pela diferença de temperatura entre a parte interna e externa da lâmpada.

Isso é similar à condensação dos vidros dentro do veículo durante a chuva e não indica um problema com o veículo.

Se água vazar para dentro do circuito da lâmpada, leve o veículo para ser verificado em uma Concessionária Chevrolet.

### Faróis

#### Lâmpada da lanterna dianteira

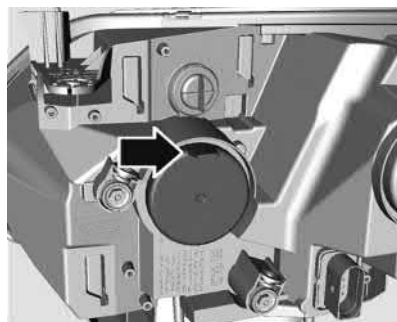

1. Remova a tampa de proteção.



2. Puxe o soquete da lâmpada e desengate-o.
3. Remova a lâmpada do soquete.
4. Insira a nova lâmpada.
5. Insira o soquete no refletor.
6. Empurre o soquete da lâmpada e engate-o.
7. Posicione corretamente a tampa de proteção e feche-a.

### Farol alto

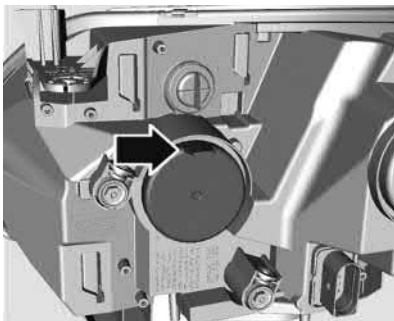

1. Remova a tampa de proteção.



2. Desencaixe o conector da lâmpada.

3. Pressione o grampo de mola para fora e desengate-o.
4. Remova a lâmpada do alojamento do refletor.
5. Quando instalar uma nova lâmpada, engate os apoios nos recessos do refletor.
6. Engate o clipe de mola.
7. Ligue o conector na lâmpada.
8. Posicione corretamente a tampa de proteção e feche-a.

### Farol baixo

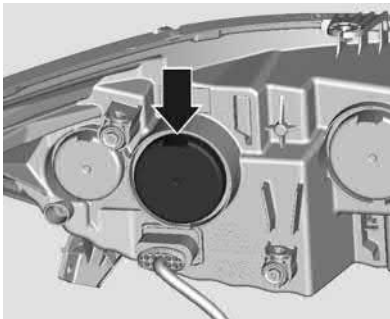

1. Remova a tampa de proteção.

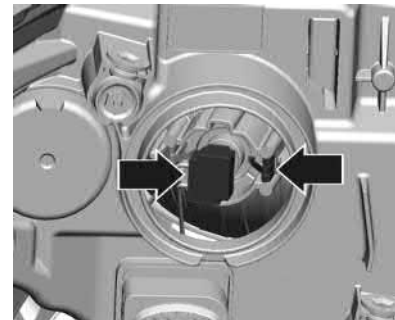

2. Desencaixe o conector da lâmpada.
3. Pressione o grampo de mola e desengate a lâmpada.
4. Remova a lâmpada do alojamento do refletor.
5. Ao instalar uma nova lâmpada, engate os ressalto nos recuos no refletor e pressione a lâmpada na posição.
6. Ligue o conector na lâmpada.
7. Posicione corretamente a tampa de proteção e feche-a.



## 254 Cuidados com o veículo

### Regulagem dos faróis

#### Cuidado

Se os faróis dianteiros precisarem ser regulados, recomenda-se que o veículo seja levado a uma Concessionária ou Oficina Autorizada Chevrolet para reparo, pois esse é um item relacionado à segurança.

### Luzes de funcionamento diurno (DRL) (Se equipado)

Em caso de falha nas luzes LED (DRL), dirija-se a uma Concessionária ou Oficina Autorizada Chevrolet.

### Faróis para neblina (Se equipado)

Faça a troca das lâmpadas em uma Concessionária ou Oficina Autorizada Chevrolet.

### Luzes de direção dianteiras



1. Gire o suporte da lâmpada no sentido anti-horário e desengate-o.

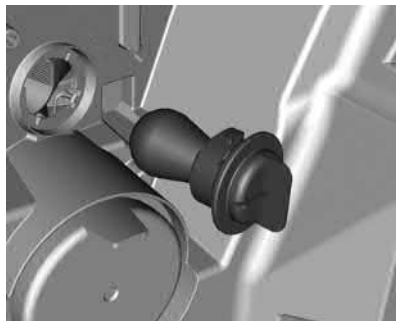

2. Pressione levemente a lâmpada no soquete, gire no sentido anti-horário e remova a lâmpada.
3. Insira o suporte da lâmpada nova no refletor e gire no sentido horário para engatá-lo.

### Sinalizadores de direção nos espelhos externos

Substitua as luzes indicadoras dos sinalizadores de direção em uma concessionária Chevrolet.

### Lanternas traseiras



1. Solte os dois prendedores.



2. Remova o conjunto da lanterna puxando para fora da carroceria. Tome cuidado para que o duto do cabo permaneça em posição.

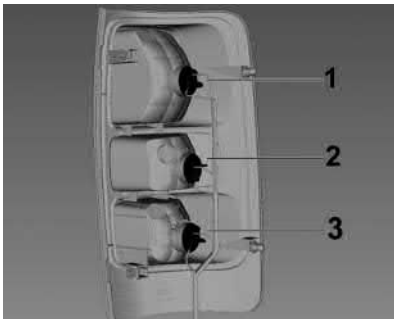

3. Lanterna / luz de freio (1)  
Luz do sinalizador de direção (2)  
Luz de ré ou luz de neblina traseira (3)

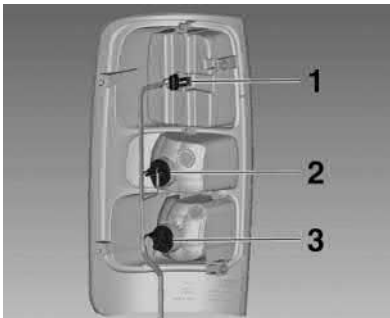

Para a versão LED, simplesmente substitua as luzes 2 e 3. A luz do freio deverá ser substituída por uma Concessionária ou Oficina Autorizada Chevrolet.



4. Gire o suporte da lâmpada aplicável no sentido anti-horário.

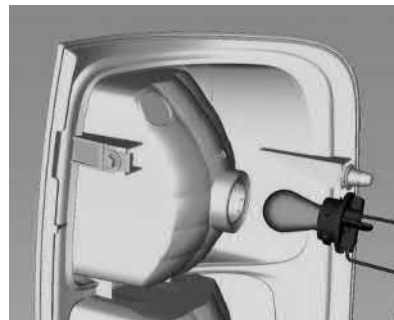

## 256 Cuidados com o veículo

5. Remova o suporte da lâmpada. Pressione levemente a lâmpada no soquete, gire no sentido anti-horário e remova a lâmpada.
6. Insira o suporte da lâmpada no conjunto da lanterna traseira e prenda-a no lugar. Instale o conjunto da lanterna traseira na carroceria e aperte os prendedores. Feche as tampas e encaixe-as.
7. Ligue a ignição, opere e verifique todas as lâmpadas.

### Lâmpada de freio superior central (CHMSL)

A luz de travagem montada acima no centro deve ser substituída por uma concessionária Chevrolet.

### Lâmpada da placa

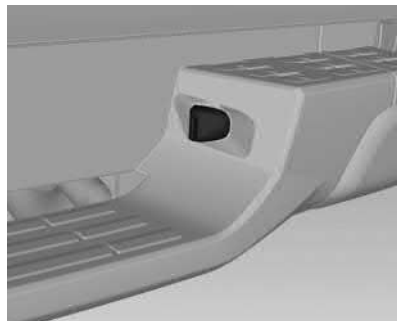

1. A luz da placa de licença se localiza no para-choque traseiro.



2. Do lado traseiro do para-choque, gire o suporte da lâmpada no sentido anti-horário para destravar.
3. Remova a lâmpada do suporte e substitua-a.
4. Insira o suporte da lâmpada no alojamento e gire em sentido horário.

## Sistema elétrico

### Sobrecarga no sistema elétrico

O veículo tem fusíveis para proteger contra uma sobrecarga no sistema elétrico. Os fusíveis também protegem os dispositivos elétricos no veículo.

Substitua um fusível defeituoso por um novo fusível de mesmo tamanho e capacidade.

Se houver um problema na estrada e um fusível precisar ser trocado, há um extrator de fusível na caixa de fusíveis do compartimento do motor. Substitua o fusível assim que possível por um da mesma amperagem.

### Fiação dos faróis

Uma sobrecarga elétrica poderá fazer com que as luzes liguem e desliguem ou, em alguns casos, permaneçam desligadas. Verifique a fiação do farol imediatamente se as luzes ligarem e desligarem ou se permanecerem desligadas.

### Limpadores do parabrisa

Se o motor do limpador superaquecer devido a qualquer obstrução, os limpadores do para-brisa pararão até que o motor esfrie e, a seguir, reiniciarão.

Apesar de o circuito ser protegido contra sobrecarga elétrica, sobrecarga devido a qualquer obstrução poderá causar danos nas conexões do limpador. Limpe sempre o para-brisa antes de usar os limpadores do para-brisa.

Se a sobrecarga for causada por um problema elétrico, assegure-se de consertá-lo.

### Fusíveis e disjuntores

Os circuitos de fiação do veículo são protegidos contra curto-circuitos por uma combinação de fusíveis e disjuntores. Isto reduz de forma significativa a chance de danos causados por problemas elétricos.

#### Perigo

Fusíveis e disjuntores são marcados com sua classificação de amperagem. Não exceda a classificação de amperagem especificada ao substituir fusíveis e disjuntores. O uso de um fusível ou disjuntor de tamanho maior pode resultar em incêndio do veículo. Você e outras pessoas podem se ferir gravemente ou morrer.



#### Atenção

A instalação ou o uso de fusíveis que não atendem às especificações de fusíveis originais da GM é perigoso. Os fusíveis podem falhar e resultar em um incêndio. Você ou outras pessoas podem sofrer ferimentos ou morte, e o veículo pode ser danificado.

Consulte *Acessórios e modificações* ⇨ 231 e *Informações gerais* ⇨ 231.

Para verificar um fusível, olhe o fio prateado na parte interna do fusível. Se o fio estiver quebrado ou derretido, substitua o fusível. Assegure-se de substituir um fusível defeituoso com um novo fusível de mesmo tamanho e capacidade.

Fusíveis de mesma amperagem podem ser temporariamente emprestados de outro local de fusível, caso um fusível estrague. Substitua o fusível o mais rápido possível.

Existem duas caixas de fusíveis no veículo:

- Na parte dianteira esquerda do compartimento do motor.
- No interior, embaixo do controle das luzes externas, atrás do compartimento de carga.

## 258 Cuidados com o veículo

Existe um suporte para o extrator de fusível na caixa de fusíveis do compartimento do motor. Caso necessário substitua-os em uma concessionária Chevrolet.

Antes de substituir um fusível, desligue o interruptor e a ignição.

Algumas funções são protegidas por vários fusíveis.

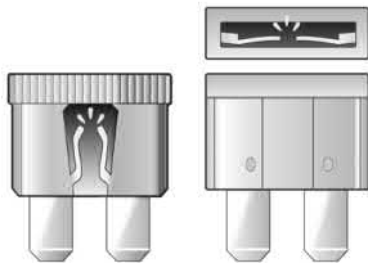

### Extrator de fusível

O extrator de fusível pode estar localizado na caixa de fusíveis do compartimento do motor.

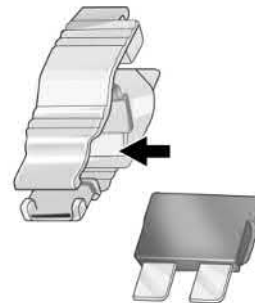
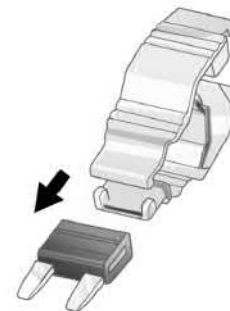

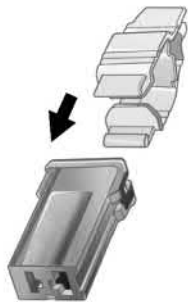

Coloque o extrator de fusível sobre os vários tipos de fusíveis pela parte superior ou pela lateral e remova o fusível.

### Caixa de fusíveis do compartimento do motor

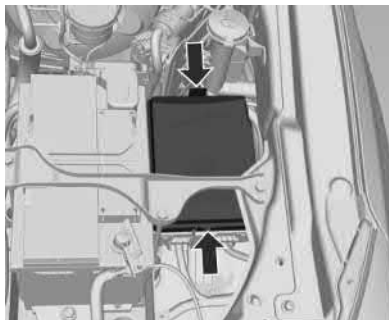

A caixa de fusíveis está na parte dianteira esquerda do compartimento do motor.

Solte a tampa, levante e remova-a.

#### Nota

É possível que o veículo não possua todos os fusíveis, relés e funções exibidos.

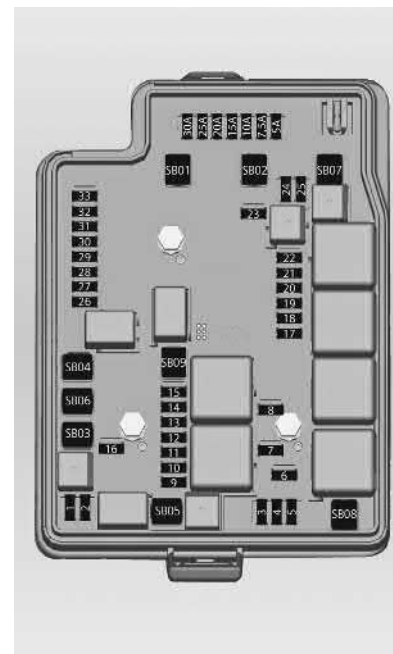

## 260 Cuidados com o veículo

Mini-fusíveis	Uso (motor a gasolina)	Uso (motor a diesel)
1	10A - Embreagem do A / C - Embreagem do compressor do ar condicionado	
2	-	
3	15A - EPS - Direção assistida elétrica	
4	-	
5	15A – Buzinas - Alarme	15 A - Alarme
6	15A –FRT FOG LAMP - Faróis de neblina	15A - FRT FOG LP - Farol de neblina
7	10A - HIGH BEAM LH - Farol alto esquerdo	
8	10A - HIGH BEAM RH - Farol alto direito	
9	-	7,5 A – ECM - Módulo de controle do motor

Mini-fusíveis	Uso (motor a gasolina)	Uso (motor a diesel)
10	20A - ENG 3 - Bobinas de ignição	15A - WIF - Sensor de água no combustível
11	25 A – ECM 1 - Módulo de controle do motor 1	20 A – ECM 1 - Módulo de controle do motor 1
12	10A - ENG 1 - Solenoides de controle do óleo do motor e purga do canister / sensores de oxigênio / aquecedor do termostato eletrônico	10A - ENG 1 - Solenoide de enrolamento variável

Mini-fusíveis	Uso (motor a gasolina)	Uso (motor a diesel)
13	10A - ENG 2 - sensor de fluxo da massa de ar / oxigênio / temperatura do ar de admissão / pressão absoluta de admissão do acelerador e umidade	10A - ENG 2 - Sobressalente
14	15A - ENG 4 - Sobressalente	15A - ENG 4 - Voltagem B+ do módulo de controle do motor 3

**Cuidados com o veículo 261**

Mini-fusíveis	Uso (motor a gasolina)	Uso (motor a diesel)
15	15A - POWER TRAIN - Ignição funcionamento / partida do módulo de controle do motor - Ignição funcionamento / partida do módulo de controle da transmissão - Módulo da bomba de combustível elétrica	15A - POWER TRAIN - Ignição do módulo de controle da transmissão
16	15A - TCM - Módulo de controle da transmissão	

Mini-fusíveis	Uso (motor a gasolina)	Uso (motor a diesel)
17	10A - TCCM / HDLP - Módulo de controle da caixa de transferência ignição funcionamento / partida - Ajuste de altura do farol - Atuador do eixo dianteiro Visor de luz reflexiva	

Mini-fusíveis	Uso (motor a gasolina)	Uso (motor a diesel)
18	10A - CLUSTER / AC / SDM - Painel de instrumentos / Controles do ar condicionado / Módulo do airbag / Espelho retrovisor interno eletrocrômico	
19	-	20 A – Bomba de combustível
20	-	
21	30A - RR WNDW DEFOG - Desembaçador do vidro traseiro	



## 262 Cuidados com o veículo

Mini-fusíveis	Uso (motor a gasolina)	Uso (motor a diesel)
22	15A - OSRVM - Sobressalente	
23	15A - VISCOUS HEATER - Sobressalente	
24	20A - RR WIPER - Não usado	
25	10A - FRT / RR WASHER - Bomba do lavador do vidro dianteiro	
26	10A - RPAS - Assistente de estacionamento dianteiro e traseiro	
27	5A - BCM RVC - Sensor de corrente	

Mini-fusíveis	Uso (motor a gasolina)	Uso (motor a diesel)
28	15A - Luzes auxiliares - Sobressalente	
29	30A - ABS ESC1 - Sistemaantitravamento do freio (ABS)/ Controle eletrônico de estabilidade	
30	10 A – Buzina	
31	15A - BCM BATT 7 - Alimentação do módulo de controle da carroceria 7	

Mini-fusíveis	Uso (motor a gasolina)	Uso (motor a diesel)
32	10A - ECM - Voltagem da bateria do módulo de controle do motor	15A - ECM Voltagem da bateria do módulo de controle do motor
33	10A - COMMON ENABLE - Circuito de comunicação comum dos módulos	

J Caixa de fusíveis	Uso (motor a gasolina)	Uso (motor a diesel)
SB01	50A - ABS PUMP - Sistema antitravamento do freio (ABS) - Módulo de controle do freio eletrônico	
SB02	30 A - TCCM - Módulo de controle da caixa de transferência (4x4)	
SB03	20A - FPPM - Módulo da bomba de combustível elétrica	60A - GPCM - Módulo de controle das velas
SB04	-	
SB05	30A - STARTER MOTOR (motor de partida)	

J Caixa de fusíveis	Uso (motor a gasolina)	Uso (motor a diesel)
SB06	30A - FRT WIPER - Limpador dianteiro	
SB07	30A - COOL FAN / F HEATER - Sobressalente	30A - COOL FAN / F HEATER - Aquecedor de combustível
SB08	40A - COOL FAN 2 - Motor da ventoinha de arrefecimento	COOL FAN 2 - Não usado
SB09	VACUUM PMP - Não usado	

Relés	Uso (motor a gasolina)	Uso (motor a diesel)
RLY01	Motor de partida	
RLY03	Farol alto	
RLY05	VISCIOUS HEATER - Sobressalente	
RLY08	FRT WIPER CONT - Controle do limpador dianteiro	
RLY09	FRT WIPER SPEED - Velocidade do limpador dianteiro	
RLY10	RR DEFOG - Desembaçador do vidro traseiro	
RLY11	PWR / TRN - Sensor de alimentação de energia do motor	

## 264 Cuidados com o veículo

Relés	Uso (motor a gasolina)	Uso (motor a diesel)
RLY12	A/C Clutch - Compressor do ar condicionado	
RLY13	COOL FAN K1 / FUEL HEATER - Sobressalente	COOL FAN K1 / FUEL HEATER - Aquecedor de combustível
RLY14	COOL FAN K2 - NÃO USADO	
RLY15	-	
RLY18	RUN / CRNK - Relé da ignição	
RLY19	-	FUEL PMP - Bomba de combustível

### Caixa de fusíveis do painel de instrumentos

A caixa de fusíveis está atrás da tampa do painel de instrumentos.



Remova a tampa do painel de instrumentos na direção da seta.

Reinstale a tampa na ordem inversa.

#### Nota

Dependendo da versão do veículo e do mercado, alguns dos usos descritos a seguir podem não estar disponíveis.

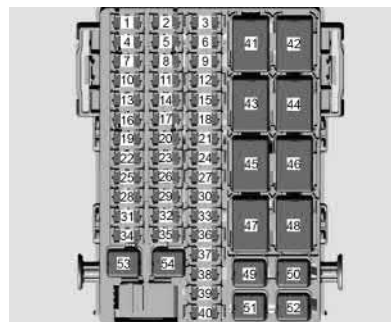

#### Nota

É possível que o veículo não possua todos os fusíveis, relés e funções exibidos.

Minifusíveis	Uso
1	20A - BCM BATT 6 - Alimentação do módulo de controle da carroceria 6
2	-
3	20A - Acendedor de cigarros
4	-
5	-
6	20A - Tomadas elétricas dianteiras e traseiras

Minifusíveis	Uso
7	30A - BCM BATT 8 - Alimentação do módulo de controle da carroceria 8
8	-
9	-
10	20 A - Rádio
11	2 A - Interruptor de ignição
12	-
13	15A - BCM BATT 3 - Alimentação do módulo de controle da carroceria 3
14	10A - Módulo de controle do aquecimento e ventilação dianteira e ar condicionado
15	-
16	-
17	30A - Vidros elétricos das portas dianteiras
18	-
19	30A - Vidros elétricos das portas traseiras

Minifusíveis	Uso
20	15A - BCM BATT 4 - Alimentação do módulo de controle da carroceria 4
21	10 A – Sobressalente
22	30A - Banco elétrico do motorista
23	-
24	-
25	10A - Módulo de sensoramento e diagnóstico do airbag
26	10A - BCM BATT 2 - Alimentação do módulo de controle da carroceria 2
27	2 A - Controles do volante
28	7,5A - DLC - Conector do link de dados
29	15A - BCM BATT 1 - Alimentação do módulo de controle da carroceria 1
30	-

Minifusíveis	Uso
31	10A - DISPLAYS - Conjunto do painel de instrumentos (IPC), telas - Rádio (console central), USB
32	-
33	10A - CGM - Módulo central de gateway
34	30A - Ventilador do ar condicionado e ventilação e aquecimento dianteiro
35	-
36	-
37	10A - FCA - Alerta de colisão frontal / sensor de chuva
38	-
39	10A - Espelhos retrovisores externos elétricos
40	10 A – OnStar

J Caixa de fusíveis	Uso
49	-

## 266 Cuidados com o veículo

J Caixa de fusíveis	Uso
50	-
51	-
52	-
53	40A - Misc alimentação principal (Fusíveis: F33, F37, F39, F40)
54	40A - RAP / Relé de acessórios (12V)

Relés	Uso
41	-
42	-
43	-
44	-
45	Comunicação comum
46	RAP / Acessórios (12 V)
47	-
48	MISC - Relé de ignição do ar condicionado e ventilação e aquecimento - Dianteiro / Ventilador

## Ferramentas do veículo

### Ferramentas

#### Veículos com pneu reserva

O macaco e as ferramentas estão localizados atrás do banco dianteiro do passageiro na cabine simples e embaixo do banco traseiro na cabine dupla.

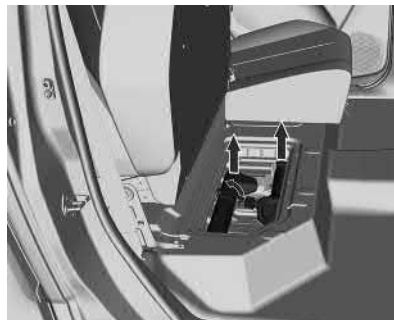

Localização das ferramentas e do macaco na cabine dupla.



Localização das ferramentas e do macaco na cabine comum.

Destrave a tira do banco e encaixe-a na haste do apoio de cabeça. Para soltar o macaco, recue a haste girando a conexão no sentido anti-horário.

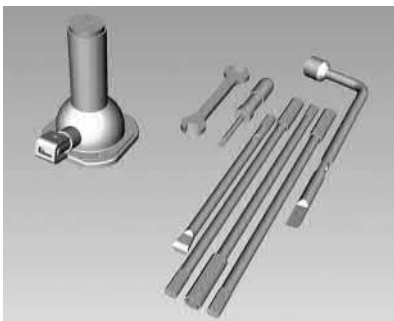

O kit de ferramentas consiste nos seguintes itens:

- Quatro extensões do cabo do macaco
- Macaco
- Chave de roda
- Chave de fenda
- 1 Chave
- Triângulo de segurança

1. Use a chave de fenda para montar a chave de roda, as extensões do cabo do macaco e o cabo do macaco.



2. Remova a tampa para inserir a extremidade chanfrada da alavanca do macaco em ângulo através do orifício central no para-choque traseiro e na guia afunilada.



3. Gire a chave de roda no sentido anti-horário para abaixar o pneu reserva para o solo. Continue girando a chave de roda até que o pneu reserva possa ser puxado de baixo do veículo.

## 268 Cuidados com o veículo

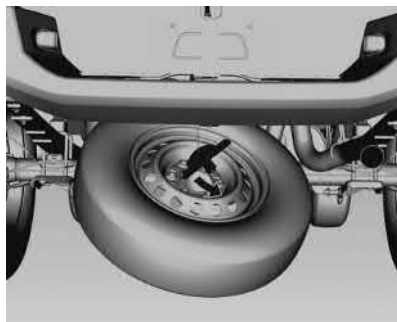
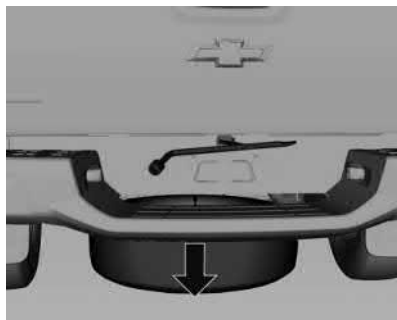

4. Incline o retentor quando o pneu estiver abaixado e deslize-o para cima pelo cabo de modo que possa ser puxado através da abertura da roda.

5. Coloque o pneu reserva próximo do pneu furado.

### Rodas e pneus

#### Condições dos pneus e rodas

Dirigir sobre bordas cortantes pode causar danos nos pneus e rodas. Não prenda os pneus no meio-fio ao estacionar.

Verifique regularmente se há danos nas rodas. Procure a assistência de uma concessionária Chevrolet na eventualidade de danos ou desgaste incomum.

#### Especificação dos pneus

Por exemplo **245/70 R16 111 S**

**245** : Largura do pneu, mm

**70** : Relação transversal (altura x largura do pneu), porcentagem

**R** : Tipo de banda: Radial

**RF** : Tipo: RunFlat

**16** : Diâmetro da roda, polegadas

**111** : Índice de carga

**S** : Letra do código de velocidade

Letra do código de velocidade:

**Q** : até 160 km / h

**S** : até 180 km / h

**T** : até 190 km / h

**H** : até 210 km / h

**V** : até 240 km / h

**W** : até 270 km / h

#### Pressão dos pneus

Verifique a calibração dos pneus frios pelo menos a cada 2 semanas e antes de qualquer viagem longa. Verifique também o pneu reserva.



Imagem ilustrativa da posição da etiqueta.

Consulte *Pressão dos pneus* ⇨ 320 e na etiqueta da moldura da porta dianteira esquerda.

Os dados de calibração dos pneus referem-se a pneus frios.

Sempre infle o pneu reserva até a pressão especificada para carga total.

A calibração incorreta do pneu prejudicará a segurança, o manuseio do veículo, o conforto e o consumo de combustível e aumentará o desgaste do pneu.

### **Atenção**

Se a pressão for muito baixa, pode causar o superaquecimento e danos internos nos pneus, resultando na separação da banda de rodagem e mesmo na ruptura do pneu a altas velocidades.

## **Sistema de monitoramento da pressão dos pneus**

Esse veículo pode ter um Sistema de monitor de pressão dos pneus (TPMS).

### **Cuidado**

Modificações realizadas ao Sistema de monitoramento da pressão dos pneus (TPMS) por qualquer pessoa além do serviço autorizado poderá anular sua autorização para uso do sistema.

Manter a pressão dos pneus recomendada pelo fabricante faz parte das boas práticas para otimizar o consumo de combustível do veículo.

O Sistema de monitoramento da pressão do pneu (TPMS) usa tecnologia de rádio e sensoriamento para verificar os níveis de pressão dos pneus. Os sensores do TPMS monitoram a pressão do ar nos pneus e transmitem as leituras de pressão a um receptor localizado no veículo.

O Sistema de monitoramento da pressão dos pneus verifica a pressão de todos os quatro pneus uma vez por minuto quando a velocidade do veículo exceder certo limite.



## 270 Cuidados com o veículo

### Cuidado

O TPMS não substitui a manutenção adequada dos pneus. É responsabilidade do motorista manter a pressão dos pneus correta, mesmo que a falta de pressão não tenha atingido nível suficiente para acionar a luz indicadora de pressão baixa do TPMS.

Todas as rodas devem estar equipadas com os sensores de pressão e os pneus devem ter a pressão descrita.

Cada pneu, incluindo o reserva (se fornecido), deve ser verificado quando estiver frio. Se necessário, os pneus devem ser enchidos na pressão especificada na etiqueta de pneus. (Se seu veículo tiver pneus de tamanho diferente do indicado na etiqueta, você deverá determinar a pressão de enchimento adequada para esses pneus.)

Como um recurso de segurança adicional, o TPMS acende uma luz de pressão baixa do pneu quando um ou mais pneus estiver significativamente murcho.

Consequentemente, quando a luz indicadora de pressão baixa do pneu se acender, você deve parar o carro para verificar os pneus o mais rapidamente possível e inflá-los até

a pressão adequada. Dirigir com o pneu descalibrado provoca superaquecimento do pneu, e pode levar a uma falha do pneu. A perda de pressão do pneu também reduz a eficiência de consumo e a vida útil dos sulcos do pneu, e pode afetar a dirigibilidade e a frenagem do veículo.

### Cuidado

Selantes de pneu podem danificar os sensores TPMS. Danos ao sensor TPMS causados pelo uso de selantes de pneu não são cobertos pela garantia do veículo.

O seu veículo também possui um indicador de falha do TPMS, para indicar quando o sistema não estiver funcionando adequadamente. O indicador de falha do TPMS usa a luz indicadora de baixa pressão dos pneus. Quando o sistema detecta uma falha, a luz indicadora piscará durante aproximadamente um minuto e então permanecerá acesa continuamente. Essa sequência continuará cada vez que for dada a partida, até que a falha seja solucionada.

Quando o indicador de falha está aceso, é possível que o sistema não detecte ou não indique baixa pressão nos pneus como deveria. As falhas do TPMS podem ocorrer por vários motivos, inclusive pela utilização

de pneus ou rodas não originais do veículo. Após trocar um ou mais pneus ou rodas, sempre verifique a luz de falha do TPMS, para certificar-se de que os pneus e rodas novos permitem que o TPMS continue funcionando adequadamente.

Consulte *Operação de monitoramento da pressão dos pneus* ⇨ 271.

### Aprendizado dos pneus (se equipado)

Os sensores são calibrados de acordo com as posições da roda / pneu, usando uma ferramenta de aprendizado do TPMS. Consulte seu revendedor para o reparo.

### Carregamento do veículo

Selecione SET / CLR para definir uma das seguintes opções:

**Leve** : pressão confortável para até 3 pessoas.

**ECO** : pressão ECO para até 3 pessoas.

**Máx.** : para carga total.

A pressão dos pneus ECO serve para atingir o menor consumo possível de combustível.

A calibração incorreta do pneu prejudicará a segurança, o manuseio do veículo, o conforto e o consumo de combustível e aumentará o desgaste do pneu.

As tabelas de pressão mostram todas as possibilidades de combinações de pneus. Consulte *Pressão dos pneus* ⇨ 320.

Se a pressão dos pneus deve ser reduzida ou aumentada em um veículo com o Sistema de monitoramento da pressão dos pneus, desligue a ignição. Após ajustar a pressão do pneu, ligue a ignição e selecione a configuração correspondente como mostrado anteriormente nesta sessão.

Após a calibragem, pode ser necessário conduzir para atualizar os valores de pressão dos pneus no DIC. Durante este período, (⚠) pode acender.

#### Cuidado

O TPMS não substitui a manutenção adequada dos pneus. É responsabilidade do motorista manter a pressão dos pneus correta, mesmo que a falta de pressão não tenha atingido nível suficiente para acionar a luz indicadora de pressão baixa do TPMS.

### Sistema de monitoramento da pressão dos pneus (ANATEL)



#### Nota

Estes equipamentos operam em caráter secundário, o que significa que eles não têm proteção contra interferências prejudiciais, mesmo de estações do mesmo tipo, e não podem causar interferência nos sistemas que trabalham em caráter primário.

### Operação de monitoramento da pressão dos pneus

Este veículo poderá ter um Sistema de monitoramento da pressão dos pneus (TPMS). O TPMS foi projetado para avisar ao motorista quando houver uma condição de

baixa pressão dos pneus. Os sensores do TPMS estão montados em cada conjunto de pneu e roda, exceto o conjunto do pneu reserva. Os sensores do TPMS monitoram a pressão do ar nos pneus e transmitem as leituras de pressão a um receptor localizado no veículo.



Quando uma condição de baixa pressão do pneu é detectada, o TPMS acende a luz de aviso de baixa pressão, localizada no painel de instrumentos. Se a luz de aviso se acender, pare o mais rápido possível e encha os pneus com a pressão recomendada mostrada na etiqueta de Informações sobre Pneus e Carga. Consulte *Rodas e pneus* ⇨ 268.

Uma mensagem para verificar a pressão em um pneu específico é exibida no visor do Centro de Informações do Motorista (DIC). A luz de advertência de baixa pressão do pneu e a mensagem de advertência do DIC acenderão a cada ciclo de ignição até que os pneus sejam calibrados com a pressão

## 272 Cuidados com o veículo

correta. Usando o Centro de informação do motorista (DIC), é possível visualizar os níveis de pressão dos pneus. Para obter informações e detalhes adicionais sobre a operação e mostradores do DIC, consulte *Centro de Informações do Motorista (DIC)* ⇨ 84.

A luz de advertência de baixa pressão dos pneus poderá acender em clima frio, ao ligar o veículo pela primeira vez, e apagar ao conduzir o veículo. Isso pode ser um indicador preliminar de que a pressão dos pneus está ficando baixa e precisa ser calibrada na pressão correta.

Uma etiqueta de Informações sobre pneus e cargas mostra o tamanho dos pneus do equipamento original e a pressão de calibragem correta dos pneus quando frios. Consulte *Pressão dos pneus* ⇨ 320 para obter um exemplo da etiqueta de Informações sobre pneus e cargas e sua localização. Consulte também *Rodas e pneus* ⇨ 268.

O TPMS pode avisar sobre uma condição de pressão baixa do pneu mas não substitui a manutenção normal dos pneus. Consulte *Rodas e pneus* ⇨ 268 e *Rodízio dos pneus* ⇨ 274.

### Cuidado

Materiais selantes de pneus não são todos iguais. Um selante de pneu não aprovado pode danificar os sensores TPMS. Danos ao sensor TPMS causados pelo uso de um selante de pneu incorreto não são cobertos pela garantia do veículo. Sempre use somente o selante de pneus aprovado pela GM, disponível em sua concessionária ou incluído no veículo.

### Luz de funcionamento incorreto do TPMS e mensagem

O TPMS não funcionará corretamente caso um dos sensores do TPMS estiver faltando ou inoperante. Quando o sistema detecta um funcionamento incorreto, a luz de advertência de pneu murcho pisca durante 1 minuto e então permanece acesa durante o lembrete do ciclo de ignição. Uma mensagem de aviso do Centro de informação do motorista (DIC) também é exibida. A luz de funcionamento incorreto e a mensagem de aviso do Centro de informação do motorista (DIC) são ativadas em cada ciclo de ignição até que o problema seja corrigido. Algumas condições que podem ocasionar isso são:

- Um dos pneus foi substituído por um pneu reserva. O pneu reserva não possui um sensor TPMS. A luz de funcionamento incorreto e a mensagem do Centro de informação do motorista (DIC) devem apagar depois que o pneu de estrada for trocado. Consulte “Processo de regulagem do sensor do TPMS” posteriormente nesta seção.
- O processo de regulagem do sensor TPMS não foi realizado ou não foi concluído com sucesso após o rodízio dos pneus. A luz de funcionamento incorreto e a mensagem do Centro de informação do motorista (DIC) devem apagar após a conclusão do processo de regulagem do sensor. Consulte “Processo de regulagem do sensor do TPMS” posteriormente nesta seção.
- Um ou mais sensores TPMS estão faltando ou estão danificados. A mensagem do DIC e a luz de funcionamento incorreto deverão apagar assim que os sensores do TPMS forem instalados e o processo de regulagem do sensor for executado com sucesso. Consulte sua concessionária para obter reparo.

- Pneus ou rodas substitutos não correspondem aos pneus ou rodas originais. Pneus e rodas além dos recomendados podem impedir que o TPMS funcione corretamente. Consulte *Quando é o momento para pneus novos* ⇨ 275.
- Operar dispositivos eletrônicos ou estar próximo de instalações que utilizam frequências de ondas de rádio similares ao TPMS pode causar o funcionamento incorreto dos sensores do TPMS.

Se o TPMS não estiver funcionando corretamente, ele não poderá detectar nem sinalizar uma condição de pneu vazio. Consulte a concessionária para reparo caso a luz de funcionamento incorreto do TPMS e a mensagem do DIC sejam ativadas e permaneçam ativas.

### Processo de combinação do sensor TPMS

Cada sensor TPMS possui um código de identificação específico. O código de identificação precisa corresponder a uma posição do novo pneu / roda após o rodizio dos pneus do veículo ou substituição de um ou mais sensores TPMS. O sensor TPMS correspondente ao processo também deverá ser executado após a substituição de um pneu reserva por um pneu de estrada

contendo o sensor TPMS. A luz de funcionamento incorreto e a mensagem do DIC, se equipado, devem apagar no próximo ciclo de ignição. Os sensores correspondem às posições de pneu / roda, usando uma ferramenta de aprendizado do TPMS, na seguinte ordem: pneu dianteiro lado do motorista, pneu dianteiro lado do passageiro, pneu traseiro lado do passageiro, pneu traseiro lado do motorista. Consulte a concessionária para reparo.

Há dois minutos para correspondência da posição do primeiro pneu / roda, e cinco minutos para correspondência de todas as quatro posições de pneu / roda. Se levar mais tempo, o processo de correspondência é interrompido e deve ser reiniciado.

O processo de correspondência do sensor do TPMS é o seguinte:

1. Acione o freio de estacionamento.
2. Ligue a ignição sem dar partida no motor ou coloque o veículo no Modo de serviço. Consulte *Posições da Ignição* ⇨ 190.
3. Use SELECIONAR ou ◀ / ▶ para selecionar o veículo no Centro de Informação do Motorista (DIC) básico. Ou

use SELECIONAR ou ◀ / ▶ para selecionar a Página de informações no Centro de Informação do Motorista (DIC) avançado.

4. Use a roda para alternar para o Item de menu de programação da pressão dos pneus (DIC básico) ou a tela Item de menu pressão dos pneus (DIC avançado).
5. Mantenha pressionado ⓪ ou a roda para iniciar o processo de correspondência do sensor. Uma mensagem solicitação aceitação do processo poderá ser exibida.
6. Se solicitado, pressione o botão ⓪ ou a roda novamente para confirmar a seleção. A buzina soa duas vezes para sinalizar que o receptor está no modo de reaprendizado e a mensagem TIRE LEARN ou TIRE LEARNING ACTIVE é exibida na tela do DIC.
7. Inicie com o pneu dianteiro do lado do motorista.
8. Coloque a ferramenta de regravação contra a parede lateral do pneu, próximo à haste da válvula. Depois, pressione o botão para ativar o sensor TPMS. Um toque da buzina confirma que

## 274 Cuidados com o veículo

o código de identificação do sensor obteve correspondência nessa posição de pneu e de roda.

9. Vá para o pneu dianteiro do lado do passageiro e repita o procedimento no Passo 8.
10. Vá para o pneu traseiro do lado do passageiro e repita o procedimento no Passo 8.
11. Prossiga para o pneu traseiro do lado do motorista e repita o procedimento no Passo 8. A buzina soa duas vezes para indicar que o código de identificação do sensor corresponde ao pneu traseiro do lado do motorista e que o processo de correspondência do sensor do TPMS não está mais ativo. A mensagem TIRE LEARN ou TIRE LEARNING ACTIVE na tela do DIC é removida.
12. Desligue o veículo.
13. Calibre os quatro pneus com a pressão recomendada, como indicado na etiqueta de Informações sobre pneus e cargas.

### Profundidade da banda de rodagem

Verifique a profundidade da banda de rodagem em intervalos regulares.

Os pneus deverão ser substituídos quando o Indicador de desgaste da banda de rodagem mostrar uma profundidade de 1,6 mm.



A profundidade mínima legalmente admissível da banda de rodagem (1,6 mm) foi alcançada quando a banda ficar desgastada até um dos indicadores de desgaste (TWI). Suas posições são indicadas por marcas na parede lateral.

Pneus envelhecem, mesmo se não forem usados. Recomendamos a substituição dos pneus a cada 6 anos.

### Rodízio dos pneus

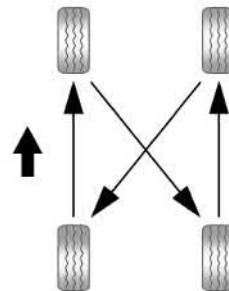

Forças diferentes nos pneus dianteiros e traseiros fazem com que eles se desgastem de forma diferente, dependendo de vários fatores, como a superfície da pista, a forma de condução, o alinhamento da suspensão, o balanceamento das rodas, a pressão dos pneus etc.

O proprietário deve realizar uma avaliação do desgaste do veículo, e isso inclui o rodízio dos pneus, que não deve exceder 10.000 km. O rodízio dos pneus é essencial para obter o desgaste regular e a vida útil longa do pneu.

O rodízio dos pneus deve ser efetuado como indicado na figura.

A condição dos pneus é um item verificado durante uma revisão periódica em uma concessionária Chevrolet de sua preferência, que pode diagnosticar sinais de desgaste desiguais, o que poderá comprometer a segurança e o desempenho de seu veículo.

Nunca inclua o pneu reserva de uso temporário no rodízio de pneus em função das diferenças de medidas.

#### Cuidado

- A borracha do pneu se deteriora devido ao envelhecimento. Isto também é válido para o pneu reserva, mesmo que não tenha sido usado.
- O envelhecimento dos pneus depende de muitas condições de uso, incluindo temperatura, condições de carga e pressão de enchimento.
- Os pneus devem ser levados regularmente ao serviço de assistência técnica do fabricante para que se avalie as condições de uso.
- Um pneu reserva que não tenha sido usado por um período de 6 anos deverá ser usado somente em emergências. Se for necessário usar esse pneu, dirija em baixa velocidade.

### Quando é o momento para pneus novos

O pneu deve ser substituído quando apresentar cortes, calombos nas laterais ou qualquer outro tipo de deformação.



Os pneus devem ser substituídos quando a profundidade da banda de rodagem estiver desgastada até próximo de 3 mm. A figura mostra onde pode ser encontrada a profundidade da banda de rodagem.

#### Cuidado

- A profundidade da banda de rodagem deve ser superior a 1,6 mm. Essas informações podem ser encontradas na lateral do pneu, após a abreviação TWI (indicadores de desgaste da banda).
- O risco de aquaplanagem e deslizamento são maiores quando os pneus estão desgastados.

#### Nota

Ao substituir, use sempre pneus com as mesmas dimensões e da mesma marca. Substitua, de preferência, todos os pneus do mesmo eixo ao mesmo tempo.

### Tipos diferentes de rodas e pneus

#### ⚠ Atenção

Não utilize tamanho e tipos diferentes de pneus e rodas daqueles instalados originalmente. Em caso da necessidade de substituir um ou mais pneus, certifique-se de que todos possuam as mesmas especificações dos originais de fábrica. Caso contrário, esta condição poderá

(Continuação)

## 276 Cuidados com o veículo

### Atenção (Continuação)

afetar a dirigibilidade, causando até mesmo acidentes graves. Além disso, poderá afetar os termos de garantia do veículo. As condições citadas acima não se aplicam ao uso do pneu reserva de uso temporário e aos acessórios da Chevrolet desenvolvidos especificamente para o seu veículo. Para maiores informações, consulte a Concessionária ou Oficina Autorizada Chevrolet.

Caso substitua as rodas e pneus originais por Acessório Chevrolet disponível para o seu veículo, poderá haver a necessidade de reprogramar o velocímetro em função do raio dinâmico de rodagem. Consulte a Concessionária ou Oficina Autorizada Chevrolet.

### Coberturas de rodas

Calotas e pneus são aprovados na fábrica para o respectivo veículo, devendo atender a todos os requisitos de conjugação com a respectiva roda onde serão usados.

Se as calotas e pneus usados não foram os aprovados pela fábrica, os pneus podem não ter uma borda de proteção do aro.

As calotas não podem impedir a refrigeração dos freios.

### ⚠ Perigo

A utilização de pneus e de rodas inadequados poderá causar a perda súbita de pressão e, acidentes.

### Substituição de rodas

#### Nota

Se equipado com o Sistema de monitoramento da pressão dos pneus, ao trocar o pneu, o sistema não funcionará normalmente até que o pneu seja reparado ou que o sensor de pressão do pneu danificado seja colocado em outra roda e que o aprendizado do sistema seja feito. Consulte uma concessionária para obter informações sobre o procedimento de aprendizado do sistema.

Faça os seguintes preparativos e observe as seguintes informações:

Estacione o veículo em uma superfície plana, firme e não escorregadia e em um local seguro.

Pressione o botão .



Furado	Posicionamento da cunha	Localização no veículo
Frente	Lado esquerdo	Atrás do pneu direito traseiro
	Lado direito	Atrás do pneu esquerdo traseiro

Furado	Posicionamento da cunha	Localização no veículo
Back (Para trás)	Lado esquerdo	Em frente ao pneu direito dianteiro
	Lado direito	Em frente ao pneu esquerdo dianteiro

- Acione o freio de estacionamento e engate a primeira marcha, marcha à ré ou **P** (ESTACIONAMENTO).
- Remova o pneu reserva, consulte "Pneu reserva" nesta seção.
- Nunca troque mais de um pneu de cada vez.
- Use o macaco apenas para trocar os pneus em caso de furo, não para troca sazonal de inverno ou verão.
- Nenhuma pessoa ou animal deve ficar dentro do veículo quando ele for levantado com o macaco.
- Nunca entre embaixo de um veículo suspenso no macaco.
- Não ligue o veículo quando ele estiver levantado no macaco.

- Limpe as porcas da roda e a banda de rodagem antes de montar a roda.



1. Gire e chave de roda no sentido anti-horário para soltar as porcas da roda. Não remova as porcas da roda ainda.

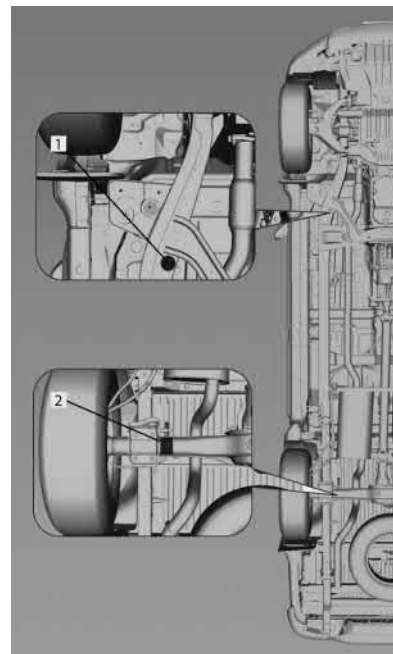

Posicione o macaco nas extremidades dianteiras da placa 1.

Posicione o macaco na extremidade traseira, sob o alojamento do eixo traseiro 2.



## 278 Cuidados com o veículo

### Perigo

Colocar-se sob o veículo apoiado em um macaco é perigoso. Se o veículo escapar do macaco você poderá sofrer ferimentos graves ou morrer. Nunca coloque-se sob um veículo que esteja apoiado somente em um macaco.

2. Assegure-se de que o macaco esteja posicionado corretamente nos pontos de levantamento do veículo.

### Atenção

Erguer o veículo com o macaco posicionado de forma inadequada poderá danificar o veículo e, até mesmo, fazer com que o veículo caia. Para ajudar a evitar ferimentos pessoais e danos ao veículo, assegure-se de que a cabeça do macaco esteja encaixada no local adequado antes de erguer o veículo.

### Posição dianteira

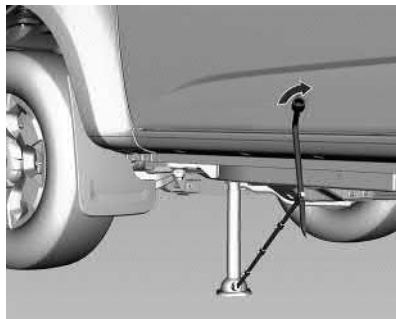
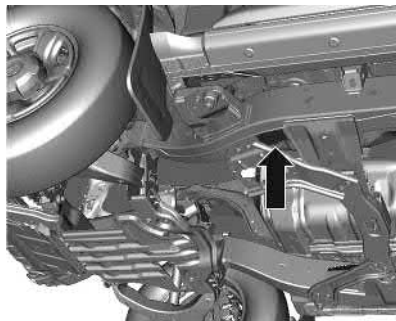

Se o pneu furado estiver na parte dianteira do veículo, posicione o macaco na parte traseira do pneu dianteiro na área fora da estrutura.

### Posição traseira

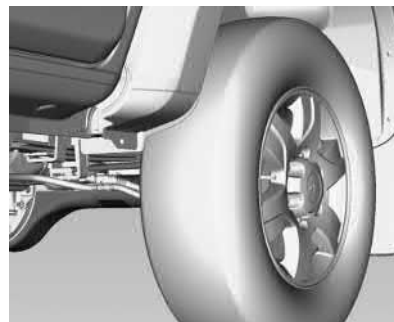



Se o pneu furado estiver na parte traseira, posicione o macaco sob o eixo traseiro o mais próximo possível do amortecedor.

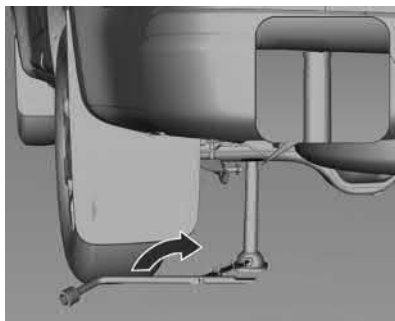

3. Ao posicionar o macaco sob o alojamento do eixo traseiro, certifique-se de que a ranhura no lado superior do macaco encaixe na carcaça. Conecte a alavanca e, com o macaco corretamente alinhado, gire-a até que o pneu se erga ligeiramente do chão.
4. Remova as porcas da roda.
5. Remova o pneu furado.
6. Remova pó ou sujeira das porcas e prisioneiros da roda, superfícies de montagem e pneu reserva.
7. Instale o pneu reserva.

**⚠ Perigo**

Jamais use óleo ou graxa nas porcas e parafusos, pois isto pode fazer com que as porcas se afrouxem e caiam. A roda do veículo pode se soltar, causando um acidente com risco de morte.

8. Reinstale as porcas da direção com a mão até que a roda esteja presa contra o cubo.
9. Abaixue o veículo completamente girando a alavanca do macaco no sentido anti-horário.

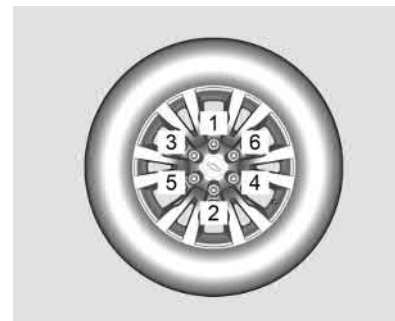

10. Aperte as porcas em sequência cruzada (1, 2, 3, 4, 5, 6).

Para ver o torque de aperto, consulte *Capacidades e especificações* ⇨ 317.

11. Guarde o pneu substituído e as ferramentas do veículo, consulte *Ferramentas* ⇨ 266.
12. Verifique a pressão do pneu instalado e o torque da porca da roda assim que possível.

Troque ou repare o pneu defeituoso.

## 280 Cuidados com o veículo

### Pneu reserva

Este veículo é equipado com pneu reserva de uso temporário, que pode possuir dimensões, pressão e vida útil diferentes dos pneus de rodagem de seu veículo.

Utilize-o somente em situações emergenciais e substitua-o mais breve possível, tão logo o pneu de rodagem seja reparado ou substituído. Não é recomendado que a utilização do pneu reserva de uso temporário exceda 100 km de distância.

A utilização do pneu reserva de uso temporário pode alterar o comportamento dinâmico do veículo, principalmente em curvas e frenagens, porém não afetam a segurança, desde que utilizado em velocidades inferiores a 80 km / h. O pneu reserva de uso temporário tem roda de aço.

#### Atenção

Sempre utilize o pneu reserva de uso temporário em velocidades inferiores a 80km / h e distâncias até 100km.

1. Insira a extremidade chanfrada da alavanca do macaco em ângulo através do orifício central no para-choque traseiro e na guia afunilada.

2. Gire a chave de roda no sentido anti-horário para abaixar o pneu reserva para o solo. Continue girando a chave de roda até que o pneu reserva possa ser puxado de baixo do veículo.
3. Incline o retentor quando o pneu estiver abaixado e deslize-o para cima pelo cabo de modo que possa ser puxado através da abertura da roda.

### Armazenando um pneu furado ou reserva e as ferramentas

#### Atenção

Armazenar um macaco, um pneu ou outros equipamentos no compartimento do passageiro do veículo poderá causar ferimentos. Em uma parada súbita ou colisão, equipamentos soltos poderão atingir alguém. Armazene-os no local adequado.

#### Atenção

Não seguir essas instruções de armazenamento do pneu cuidadosamente poderá resultar em ferimentos ou danos

(Continuação)

#### Atenção (Continuação)

à propriedade se o cabo do elevador falhar ou se o pneu se soltar. Certifique-se de que o pneu esteja armazenado seguramente antes de conduzir o veículo.

#### Cuidado

Armazenar uma roda de alumínio com um pneu furado sob o veículo por um período prolongado ou com a haste da válvula virada para cima poderá danificar a roda. Sempre guarde a roda com a haste da válvula apontada para baixo e repare a roda / pneu assim que possível.

#### Cuidado

O elevador do pneu poderá ser danificado se não houver tensão no cabo ao usá-lo. Para ter a tensão necessária, o conjunto de roda / pneu de rodagem ou reserva deve ser instalado no elevador do pneu para ser usado.

### ⚠ Atenção

Um pneu reserva armazenado inadequadamente poderá se soltar e causar um acidente. Para evitar ferimentos ou danos à propriedade, sempre guarde o pneu reserva quando o veículo estiver estacionado em uma superfície nivelada.

Armazene o pneu sob a parte traseira do veículo, no suporte para pneu reserva.

1. Coloque o pneu no solo na parte traseira do veículo.
2. Puxe o cabo e a mola (ou a corrente) pelo centro da roda. Incline a placa do retentor da roda para baixo e através do centro da roda.

Certifique-se de que o retentor esteja totalmente assentado na parte inferior da roda.

3. Use a chave de fenda para montar a chave de roda, as extensões do macaco e o cabo do macaco.

### Cuidado

O uso de uma chave pneumática ou outras ferramentas elétricas com o mecanismo do elevador não é recomendado e poderá danificar o sistema. Use somente as ferramentas fornecidas com o mecanismo do elevador.

4. Para a picape, remova a tampa para inserir a extremidade chanfrada da alavanca do macaco em ângulo através do orifício central no para-choque traseiro e na guia afunilada. Para o SUV, insira a extremidade chanfrada da alavanca do macaco através do orifício e no encaixe. Consulte *Ferramentas* ⇨ 266.
5. Levante um pouco o pneu. Certifique-se de que o retentor esteja assentado na abertura da roda.
6. Levante o pneu totalmente contra a parte inferior do veículo girando a chave de roda no sentido horário até ouvir dois cliques ou sentir que ele está firme sob o veículo. Não aperte demais o cabo ou a corrente.

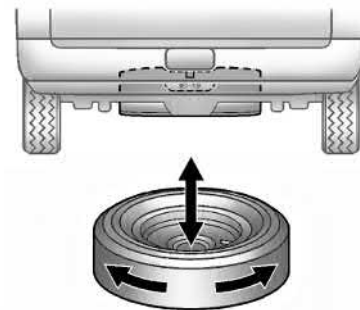

7. Certifique-se de que o pneu esteja armazenado seguramente. Empurre, puxe e tente girar o pneu. Se o pneu se mover, use a chave de roda para apertar o cabo ou a corrente.

Repita esse procedimento de verificação de aperto ao verificar a pressão do pneu reserva de acordo com as informações de manutenção preventiva ou sempre que o pneu reserva for manuseado devido à manutenção de outros componentes.

8. Reinstale a trava do pneu reserva, caso o veículo tenha uma.

Para guardar o macaco e as ferramentas, inverta os passos de remoção.

## 282 Cuidados com o veículo

### Partida com cabos auxiliares

Para ligar a ignição de um veículo com a bateria descarregada, conecte os cabos auxiliares de outro veículo na bateria. Isso deve ser feito com extremo cuidado e de acordo com as instruções a seguir.

#### ⚠ Atenção

Tome muito cuidado ao dar a partida com cabos auxiliares. A inobservância das seguintes instruções poderá causar danos ou ferimentos pela explosão da bateria ou danos aos sistemas elétricos de ambos os veículos.

#### ⚠ Atenção

Evite contato com os olhos, a pele, os tecidos e as superfícies pintadas. O fluido contém ácido sulfúrico, que pode causar ferimentos e danos em caso de contato direto.

- Nunca exponha a bateria a chamas abertas ou faíscas.

- Uma bateria descarregada pode congelar a 0 °C (32 °F). Descongele a bateria congelada antes de conectar os cabos auxiliares.
- Use proteção para os olhos e roupas de proteção quando manusear uma bateria.
- Utilize uma bateria auxiliar com a mesma voltagem (11,0 a 15,5 Volts). Sua capacidade (Ah) não deve ser muito menor que a da bateria descarregada.
- Utilize cabos auxiliares com terminais isolados e espessura de pelo menos 16 mm<sup>2</sup> (0,025 pol<sup>2</sup>), (25 mm<sup>2</sup> (0,039 pol<sup>2</sup>) para motores a diesel).
- Não desconecte a bateria descarregada do veículo.
- Desligue todos os aparelhos consumidores de eletricidade desnecessários.
- Não se incline sobre a bateria durante a partida do motor com cabos auxiliares.
- Não permita que os terminais de um cabo toquem os de outro cabo.
- Não use carregadores para carregamento rápido neste procedimento.
- Os veículos não precisam entrar em contato durante o processo de partida do motor com cabos auxiliares.

- Acione o freio de estacionamento, com a transmissão manual em neutro ou com a transmissão automática em P (ESTACIONAMENTO).

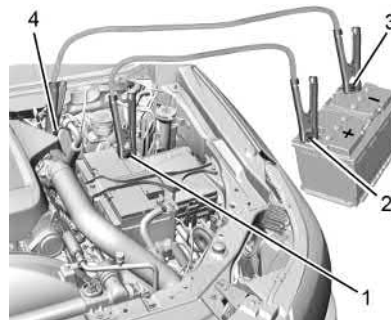

1. Terminal positivo (+) da bateria descarregada
2. Terminal positivo (+) da bateria boa
3. Terminal negativo (-) da bateria boa
4. Ponto de aterramento negativo (-) da bateria descarregada

Ordem de conexão dos cabos:

1. Conecte uma extremidade do cabo vermelho ao terminal positivo (+) da bateria descarregada.

2. Conecte a outra extremidade do cabo vermelho ao terminal positivo (+) da bateria boa.
3. Conecte uma extremidade do cabo preto ao terminal negativo (-) da bateria boa.
4. Conecte a outra ponta do cabo preto em um ponto de aterramento negativo (-) da bateria descarregada, como o bloco do motor ou o parafuso do suporte do motor. Conecte o mais longe possível da bateria descarregada.

#### Cuidado

Os ventiladores e outras partes móveis do motor podem causar ferimentos sérios. Mantenha as mãos e as roupas afastadas das partes móveis quando o motor estiver funcionando ou mesmo com o motor ligado.

Direcione os cabos de modo que não possam ser capturados por peças giratórias do compartimento do motor.

Para dar partida no motor:

1. Ligue o motor do veículo que fornece a alimentação auxiliar.

2. Após 5 minutos, ligue o outro motor. Se o motor não der a partida depois de algumas tentativas, podem ser necessários alguns reparos.
3. Deixe ambos os motores em marcha lenta por aproximadamente 3 minutos com os cabos conectados.
4. Inverta a sequência acima com exatidão quando remover os cabos.

## Reboque do veículo

#### Cuidado

O uso incorreto do gancho de reboque pode danificar o veículo. Se equipado, use o gancho de reboque para carregar o veículo desativado para um caminhão-reboque plataforma de uma superfície plana da estrada ou para transportar o veículo por uma curta distância. Seja cauteloso e use velocidades baixas. A transmissão deve estar em Neutro (N) ao transportar o veículo.

#### Nota

Para evitar danos, um veículo com problemas deverá ser rebocado com todas as quatro rodas fora do solo. Deve-se ter

cuidado com veículos que tenham pouca folga ao solo e / ou equipamentos especiais. Sempre reboque o veículo em um guincho com plataforma plana.

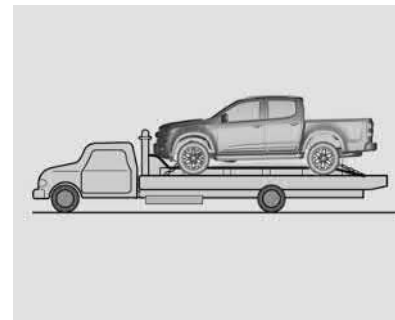

Consulte sua concessionária ou um serviço profissional de reboque se o veículo com problemas precisar ser rebocado.

Observe os seguintes procedimentos quando rebocar o veículo:

- Nenhum passageiro deve permanecer no veículo que está sendo rebocado.
- Solte o freio de estacionamento do veículo rebocado e coloque a transmissão em neutro.
- Acione o sinalizador de advertência.

## 284 Cuidados com o veículo

- Veículos 4x2 não devem ser rebocados com as rodas traseiras no solo. Transmissões com tração nas rodas traseiras não possuem previsão para lubrificação interna ao serem rebocadas.

Para rebocar o veículo atrás de outro veículo para fins recreativos, como na traseira de um motor home, consulte "Reboque recreativo do veículo" nesta seção.

### Reboque recreativo

O reboque recreativo do veículo significa rebocar o veículo atrás de outro veículo - como um motor home. Os dois tipos mais comuns de reboque recreativo do veículo são conhecidos como reboque do tipo bote e reboque com içamento. O reboque do tipo bote é o reboque do veículo com todas as quatro rodas no solo. O reboque com içamento é o reboque do veículo com duas rodas no solo e duas rodas erguidas por um dispositivo de içamento.

Eis algumas coisas importantes a considerar antes do reboque recreativo do veículo:

- Qual é a capacidade de reboque do veículo de reboque? Assegure-se de ler as recomendações do fabricante do veículo rebocador.
- Qual a distância a ser percorrida? Alguns veículos têm restrições sobre a distância e duração do reboque.
- Será usado o equipamento adequado de reboque? Consulte seu revendedor ou profissional de trailer para obter ajuda adicional e recomendações sobre o equipamento.
- O veículo está pronto para ser rebocado? Da mesma forma que ao preparar o veículo para uma longa viagem, assegure-se de que o veículo esteja preparado para ser rebocado.

### Reboque do tipo bote

#### Veículos 4x2

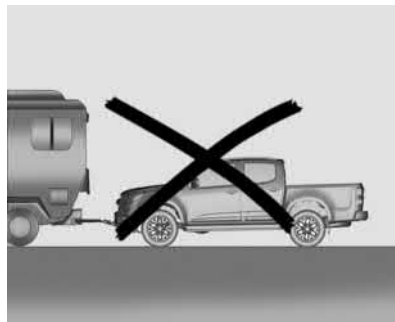

### Nota

Se o veículo for rebocado com as quatro rodas no solo, os componentes da linha de transmissão poderão ser danificados. Os reparos não seriam cobertos pela garantia do veículo. Não reboque o veículo com todas as quatro rodas no solo.

### Veículos 4x4

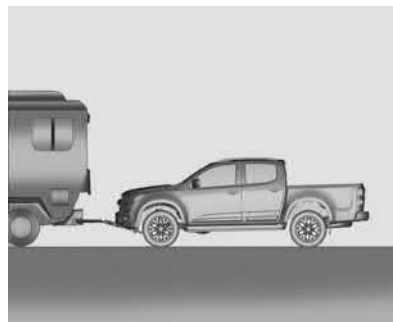

Use o procedimento abaixo para rebocar um veículo com tração nas quatro rodas:

1. Posicione o veículo que está sendo rebocado atrás do reboque.
2. Coloque a transmissão automática em **P** (Estacionamento) ou a transmissão manual em 1 (Primeira).

3. Desligue o motor e acione o freio de estacionamento com firmeza.
4. Prenda o veículo sendo rebocado com segurança ao veículo de reboque.
5. Coloque a caixa de transferência em **N** (neutro).
6. Gire a ignição para **LOCK / OFF** e remova a chave - as rodas dianteiras ainda girarão. Para remover a chave e liberar a alavanca, consulte "Liberação da alavanca seletora" em *Interrupção da fonte de energia* ⇨ 196.
7. Solte o freio de estacionamento somente depois que o veículo sendo rebocado estiver preso com firmeza ao reboque.

Se o veículo sendo rebocado não for ligado ou dirigido por seis semanas ou mais, remova o cabo do terminal negativo (polo) da bateria para evitar que a bateria descarregue.

### Reboque com içamento

#### Reboque dianteiro (rodas dianteiras fora do solo) - veículos 4x2

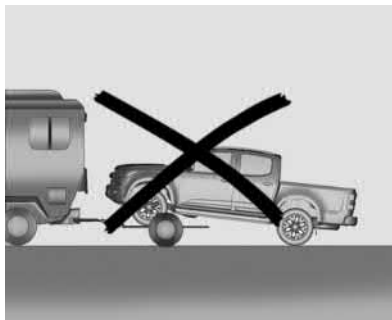

#### Nota

Se um veículo 4x2 for rebocado com as rodas traseiras no solo, a transmissão poderá ser danificada. Os reparos não seriam cobertos pela garantia do veículo. Nunca reboque o veículo com as rodas traseiras no solo.

Veículos 4x2 não devem ser rebocados com as quatro rodas no solo. Transmissões com tração nas rodas traseiras não possuem previsão para lubrificação interna ao serem rebocadas.

Para rebocar um veículo com tração nas rodas dianteiras usando o método carrinho de mão, o veículo deve ser rebocado com as rodas traseiras no carrinho. Consulte "Reboque traseiro (rodas traseiras fora do solo)" mais adiante nesta seção para obter mais informações.

#### Reboque dianteiro (rodas dianteiras fora do solo) - veículos 4x4

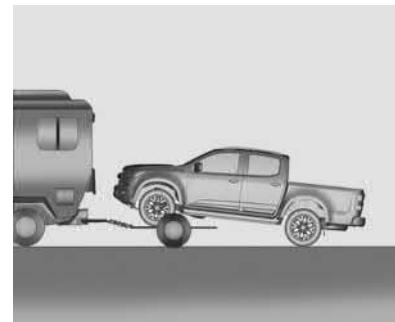

Use o procedimento abaixo para rebocar pela dianteira um veículo com tração nas quatro rodas com o método carrinho de mão:

1. Prenda o carrinho ao veículo de reboque seguindo as instruções do fabricante do carrinho.



## 286 Cuidados com o veículo

2. Conduza as rodas dianteiras sobre o carrinho.
3. Coloque a transmissão automática em **P** (Estacionamento) ou a transmissão manual em 1 (Primeira).
4. Desligue o motor e acione o freio de estacionamento com firmeza.
5. Prenda o veículo ao carrinho seguindo as instruções do fabricante.
6. Coloque a caixa de transferência em **N** (neutro).
7. Solte o freio de estacionamento somente depois que o veículo sendo rebocado estiver preso com firmeza ao reboque.
8. Gire a ignição para **LOCK / OFF** após rebocar.

Se o veículo sendo rebocado não for ligado ou dirigido por seis semanas ou mais, remova o cabo do terminal negativo (polo) da bateria para evitar que a bateria descarregue.

### Reboque traseiro (rodas traseiras fora do solo) - Veículos 4x2

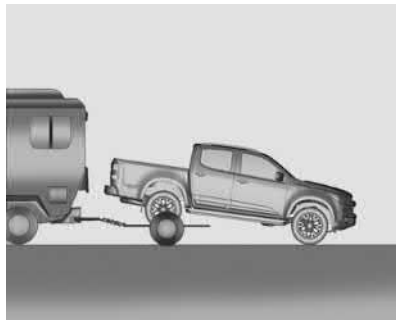

Use o procedimento abaixo para rebocar pela traseira um veículo com tração nas rodas dianteiras com o método carrinho de mão.

1. Prenda o carrinho ao veículo de reboque seguindo as instruções do fabricante do carrinho.
2. Conduza as rodas traseiras sobre o carrinho.
3. Acione o freio de estacionamento com firmeza.
4. Coloque a transmissão automática em **P** (Estacionamento) ou a transmissão manual em 1 (Primeira).

5. Prenda o veículo ao carrinho seguindo as instruções do fabricante.
6. Use um dispositivo de travamento adequado projetado para reboque para assegurar que as rodas dianteiras estejam travadas na posição reta.
7. Gire a ignição para **LOCK / OFF**.

Se o veículo sendo rebocado não for ligado ou dirigido por seis semanas ou mais, remova o cabo do terminal negativo (polo) da bateria para evitar que a bateria descarregue.

### Reboque traseiro (rodas traseiras fora do solo) - veículos 4x4

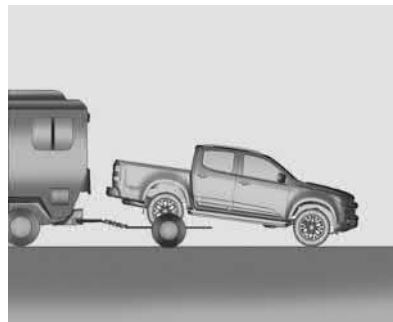

Use o procedimento abaixo para rebocar pela traseira um veículo com tração nas quatro rodas com o método carrinho de mão:

1. Prenda o carrinho ao veículo de reboque seguindo as instruções do fabricante do carrinho.
2. Conduza as rodas traseiras sobre o carrinho.
3. Acione o freio de estacionamento com firmeza.
4. Coloque a transmissão automática em **P** (Estacionamento) ou a transmissão manual em 1 (Primeira).
5. Prenda o veículo ao carrinho seguindo as instruções do fabricante.
6. Use um dispositivo de travamento adequado projetado para reboque para assegurar que as rodas dianteiras estejam travadas na posição reta.
7. Coloque a caixa de transferência em **N** (neutro).
8. Gire a ignição para **LOCK / OFF** após rebocar.

Se o veículo sendo rebocado não for ligado ou dirigido por seis semanas ou mais, remova o cabo do terminal negativo (polo) da bateria para evitar que a bateria descarregue.

### Reboque de emergência

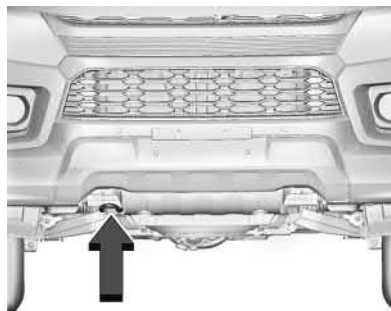

#### Nota

Essa operação só deve ser usada em casos de emergência.

O gancho de reboque se localiza na parte dianteira do veículo sob o para-choque.

O motorista deverá estar dentro do veículo para virar a direção e acionar os freios.

Gire a ignição para liberar a trava da coluna de direção e permitir a operação das luzes de freio, buzina e limpadores do para-brisa.

Transmissão em neutro.

Cuidado
Dirija devagar e suavemente. Partidas e paradas bruscas poderão danificar o veículo.

Quando o motor não estiver funcionando, é necessária uma força consideravelmente maior para frear e dirigir.

Para impedir a entrada de vapores de escape do veículo de reboque, ligue a recirculação de ar e feche os vidros.

## 288 Cuidados com o veículo

### Rebocamento de outro veículo

#### Dimensões para instalação do engate de reboque

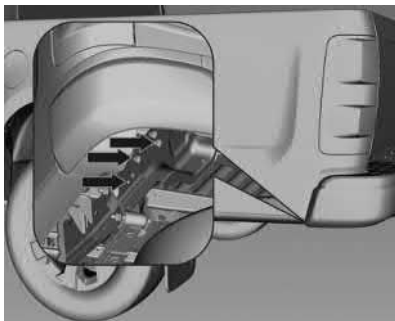

#### Informações do acoplamento para reboque traseiro

Os pontos de fixação do acoplamento para reboque traseiro se localizam na área indicada, mostrada na figura acima.

#### Cuidado

- Uma conexão ruim de componente elétrico (fiação, soquetes, conectores etc) poderá causar danos ao veículo e ao acoplamento de reboque traseiro.

(Continuação)

#### Cuidado (Continuação)

- Nunca deixe o acoplamento do reboque engatado com o veículo quando o motor estiver desligado. Isso poderá descarregar a bateria.
- Não exceda o limite de carga do acoplamento do reboque.

#### Nota

- Sempre siga as instruções de instalação do fabricante do acoplamento do reboque traseiro.
- Se o veículo estiver equipado com sensores de estacionamento, o proprietário deverá redefinir (consulte o manual do fabricante do sensor de estacionamento) o sistema antes de instalar o acoplamento de reboque traseiro.

## Cuidados com a aparência

### Limpeza externa

#### Travas

As fechaduras são lubrificadas na fábrica com uma graxa de cilindro de fechadura de alta qualidade. Utilize agente descongelante apenas quando absolutamente necessário, pois ele tem um efeito desengraxante e prejudica a função da fechadura. Após usar o agente descongelante, peça a uma Concessionária Chevrolet para engraxar novamente as fechaduras.

#### Lavagem

A pintura do seu veículo é exposta a condições ambientais. Lave e encere o veículo regularmente. Quando usar lavadores automáticos de veículos, selecione um programa que inclua enceramento.

Detritos de pássaros, insetos mortos, resina, pólen etc., podem causar danos à pintura e deverão ser limpos imediatamente.

Se usar um lavador de veículos, obedeça às instruções do seu fabricante.

Nunca use um lava-rápido que exija que algo toque na pintura (além de água).

Os limpadores devem ser desligados.  
Remova a antena e os acessórios externos.

Nunca use um lava-rápido quando o veículo está destravado, a portinhola do filtro de combustível poderá abrir e ser danificada pelo lava-rápido.

Certifique-se de que travou a portinhola de abastecimento de combustível usando o botão de travamento central.

Se você lavar seu veículo manualmente, certifique-se de que as partes internas dos para-lamas também sejam completamente enxaguadas.

Engraxe as dobradiças de todas as portas em uma Concessionária Chevrolet.

#### **Cuidado**

Não é recomendável lavar o compartimento do motor, pois isso pode danificar alguns componentes, como: alternador, reservatório do cilindro mestre, componentes elétricos e eletrônicos, conectores elétricos, caixa de fusíveis, radiador e outros.

Não lave qualquer componente sob o capô que contenha este símbolo 

(Continuação)

#### **Cuidado (Continuação)**

Isso poderia causar danos que não serão cobertos pela garantia do veículo.

Se necessário, limpe o motor usando um pano úmido.

Enxágue completamente e esfregue o veículo com camurça. Enxágue a camurça frequentemente. Utilize camurças separadas para superfícies pintadas e de vidro: restos de cera nos vidros prejudicarão a visão.

Não utilize objetos rígidos para remover manchas de piche. Utilize spray de remoção de piche em superfícies pintadas.

#### **Cuidado**

Tenha cuidado ao conduzir o veículo após a lavagem, caso a água tenha afetado os freios. Acionar os freios levemente indicará se eles foram afetados. Para secá-los rapidamente, acione levemente os freios enquanto mantém uma velocidade lenta de avanço lenta com uma área livre à frente até que o desempenho dos freios volte ao normal.

A lavagem do veículo com água a alta pressão pode fazer com que a água entre no veículo. Evite usar lavadoras de jato pressurizado a uma distância inferior a 30 cm da superfície do veículo. O uso de lavadoras com pressão superior a 8.000 kPa pode levar a danos ou remoção da pintura e adesivos.

#### **Luzes externas**

As tampas do farol e de outras luzes são feitas de plástico. Não utilize agentes abrasivos ou cáusticos, raspador de gelo, e não as limpe a seco.

#### **Entradas de ar**

Retire os detritos das entradas de ar, entre o capô e o para-brisa e sob o para-choque dianteiro.

#### **Polimento e enceramento**

Encere o veículo regularmente (no máximo quando a água não empoçar mais).

De outro modo, a pintura ressecará.

O polimento é necessário apenas se a pintura tornar-se opaca ou se depósitos sólidos ficarem presos a ela.

## 290 Cuidados com o veículo

O polimento da pintura com silicone forma um filme protetor, tornando a cera desnecessária.

Peças de plástico não devem ser tratadas com cera ou agentes polidores.

### Vidros e palhetas dos limpadores do para-brisa

Use um pano macio sem fiapos ou camurça com limpa-vidros.

Quando limpar o vidro traseiro, certifique-se de que o elemento aquecedor dentro dele não esteja danificado.

Para a remoção mecânica de gelo, utilize um raspador de gelo afiado. Pressione o raspador firmemente contra o vidro para que nenhuma sujeira possa entrar por baixo dele e riscar o vidro.

Limpe as palhetas do limpador de para-brisa com um pano limpo e limpador de vidro.

### Rodas e pneus

Não use limpadores com jato de alta pressão.

Limpe os aros com um limpador de roda de pH neutro.

Os aros são pintados e podem ser tratados com os mesmos agentes que a carroceria.

### Danos na pintura

Retifique danos menores na pintura com uma caneta de retoque antes que se forme ferrugem.

Repare danos mais extensos ou áreas enferrujadas em uma Concessionária Chevrolet.

### Embaixo do veículo

Algumas áreas da parte de baixo do veículo têm uma camada protetora, ao passo que outras áreas críticas têm uma cobertura em cera de proteção durável.

Depois que a parte de baixo do veículo for lavada, verifique-a e providencie para que seja aplicada cera, se necessário.

Betume / borracha podem danificar o revestimento de PVC. Execute o serviço em uma Concessionária Chevrolet.

Antes e após o inverno, lave a parte de baixo do veículo e providencie a verificação da cobertura em cera.

## Limpeza interna

### Interior e estofamento

Limpe o interior do veículo, incluindo o painel de instrumentos e o acabamento, com um pano seco ou um limpador para interior.

Limpe o estofamento premium com água pura e um pano macio. No caso de sujeira pesada, use uma solução de sabão suave.

O painel de instrumentos deve ser limpo usando apenas um pano úmido macio.

Limpe o estofamento de tecido com aspirador de pó e escova. Remova manchas com um limpador de estofamento.

Evite passar pano úmido nas áreas próximas ao interruptor dos bancos dianteiros, porque o líquido pode comprometer o funcionamento do banco.

Limpe os cintos de segurança com água morna e com limpador para interior.

Cuidado
Feche os prendedores de velcro, pois eles podem danificar o tecido do assento.

Remova a poeira do painel de instrumentos e do tecido da porta com um aspirador de pó. Remova manchas com um limpador para interior.

### **Peças de plástico e de borracha**

Peças de plástico e de borracha podem ser limpos com o mesmo limpador usado para limpar a carroceria. Se necessário, use limpador para interior. Não use nenhum outro agente. Evite solventes e gasolina em particular. Não use limpadores com jato de alta pressão.

## 292 Serviços e manutenção

### Serviços e manutenção

#### Informações gerais

Informações gerais ..... 292

#### Manutenção preventiva

Manutenção programada ..... 294

#### Fluidos, lubrificantes e peças recomendados

Fluidos e lubrificantes recomendados ..... 300

### Informações gerais

#### Informações de serviço

Para garantir o funcionamento econômico e seguro do veículo e conservar o seu valor, é de vital importância que todas as tarefas de manutenção sejam realizadas dentro dos intervalos especificados.

#### Perigo

Nunca efetue nenhum reparo ou ajuste no motor, no chassi ou em componentes de segurança do veículo por conta própria. Você poderá infringir as leis de proteção ao ambiente ou de segurança. Se o reparo não for realizado de forma adequada, poderá colocar você e outras pessoas em perigo.

#### Efetuada pelo proprietário

##### Inspeções semanais recomendadas:

- Verifique o nível do líquido de arrefecimento. Consulte *Líquido de resfriamento do motor* ⇨ 244.
- Confira o nível de óleo do motor. Consulte *Óleo para motor* ⇨ 240.

- Verifique a pressão do pneu, incluindo o pneu reserva.
- Verifique o funcionamento do freio de estacionamento.
- Verifique o nível do reservatório do lavador do para-brisa e complete, se necessário. Consulte *Fluido do lavador* ⇨ 247

#### Condições de uso severo

As seguintes condições são consideradas severas:

- Quando a maioria dos percursos exige marcha lenta durante longo período ou funcionamento contínuo em condições de rotação baixa frequentes (como no "anda e para" do tráfego urbano denso).
- Quando a maioria dos percursos não excede 6 km (percurso curto) enquanto o motor não está aquecido com a temperatura operacional.
- Operação frequente em estradas de terra e de areia.
- Operação frequente como trailer ou puxando reboque.
- Usado como táxi, veículo policial ou atividade similar.
- Quando o veículo permanece, com frequência, parado por mais de dois dias.

- Operação em variações extremas de temperatura.
- Superfícies irregulares.
- Inclinações acentuadas e / ou grandes altitudes.

### **Confirmações**

O registro de manutenção é efetuado no Manual do Proprietário. A data e quilometragem são preenchidas com o carimbo e assinatura da concessionária Chevrolet que executou o reparo.

Certifique-se de que o Manual do Proprietário esteja preenchido corretamente como prova contínua do reparo. Isto é essencial no caso de qualquer solicitação de garantia.



## 294 Serviços e manutenção

### Manutenção preventiva

#### Manutenção programada

Atividades na manutenção <sup>1 3</sup>	por 1 ano ou 10.000 km <sup>2</sup>	1	2	3	4	5	6	7	8	9	10
<b>Motores Flex 2,5L</b>											
Motor e transmissão: inspecionar quanto a vazamentos e verificar os níveis de fluidos.		X	X	X	X	X	X	X	X	X	X
Velas de ignição: trocar.		A cada 150.000 km									
Correia de acessórios: verificar o estado.		X	X	X	X	X	X	X	X	X	X
Correia de acessórios: substituir.		A cada 240.000 km. Sob condições severas de operação, a cada 100.000 km.									
Verificar e substituir a mangueira do filtro de ar do motor, se necessário. Reapertar a braçadeira, caso necessário.			X		X		X		X		X
Filtro de ar do motor: verificar e substituir, se necessário.		X		X		X		X		X	
Filtro de ar do motor : substituir o cartucho.			X		X		X		X		X
Filtro de combustível (fora do tanque) - Flex: substituir o elemento do filtro.		X	X	X	X	X	X	X	X	X	X
Suportes do motor: Verificar eventuais danos e fixação.				X			X			X	
Suportes do sistema de escapamento: Verificar eventuais danos e fixação.		X	X	X	X	X	X	X	X	X	X
Mangueira de combustível: verificar.		X	X	X	X	X	X	X	X	X	X
Substituir o óleo do motor.		Consulte o intervalo recomendado em <i>Fluidos e lubrificantes recomendados</i> ⇨ 302.									

**Serviços e manutenção 295**

<b>Atividades na manutenção<sup>1 3</sup></b>	<b>por 1 ano ou 10.000 km<sup>2</sup></b>	<b>1</b>	<b>2</b>	<b>3</b>	<b>4</b>	<b>5</b>	<b>6</b>	<b>7</b>	<b>8</b>	<b>9</b>	<b>10</b>
Substituir o filtro de óleo.	O filtro de óleo deve ser substituído a cada troca de óleo.										
Mangueira de ventilação do canister de carbono: Verifique se há obstrução.	X	X	X	X	X	X	X	X	X	X	X
<b>Motor diesel</b>											
Motor e transmissão: inspecionar quanto a vazamentos e verificar os níveis de fluidos.	X	X	X	X	X	X	X	X	X	X	X
Verificar e substituir a mangueira do filtro de ar do motor, se necessário.		X		X		X		X			X
Filtro de ar do motor: verificar e substituir, se necessário.	X		X		X		X		X		
Filtro de ar do motor : substituir o cartucho.		X		X		X		X			X
Filtro de combustível (fora do tanque) - Diesel: substituir o elemento do filtro.	A cada 30.000 km ou 24 meses, o que ocorrer primeiro.										
Suportes do motor: Verificar eventuais danos e fixação.			X				X				X
Suportes do sistema de escapamento: Verificar eventuais danos e fixação.	X	X	X	X	X	X	X	X	X	X	X
Mangueira de óleo: verificar.		X		X		X		X			X
Mangueira de combustível: verificar.	X	X	X	X	X	X	X	X	X	X	X
Correia de acessórios: verifique a tensão e corrija, caso necessário.	X	X	X	X	X	X	X	X	X	X	X
Correia de acessórios: substituir.	A cada 100.000 km.										
Substituir a correia sincronizadora.	A cada 240.000 km. Sob condições severas de operação, a cada 100.000 km.										

## 296 Serviços e manutenção

Atividades na manutenção <sup>1 3</sup>	por 1 ano ou 10.000 km <sup>2</sup>	1	2	3	4	5	6	7	8	9	10
Substituir o óleo do motor.	Consulte o intervalo recomendado em <i>Fluidos e lubrificantes recomendados</i> ⇨ 300.										
Substituir o filtro de óleo.	A cada troca do óleo do motor.										
O-ring da tampa.	A cada troca do óleo do motor.										
<b>Teste de rodagem</b>											
Teste de rodagem para verificar irregularidades. Faça o teste de direção após os serviços de manutenção.			X				X			X	
<b>Sistema de arrefecimento</b>											
Verificar o nível do fluido do sistema de arrefecimento e verificar quanto a vazamentos.	X	X	X	X	X	X	X	X	X	X	X
Substituir o líquido de arrefecimento e verificar a existência de vazamentos.	A cada 150.000 km ou 5 anos.										
Mangueiras, conexões, radiador e bomba de água: verificar o nível e verificar quanto a vazamentos.	X	X	X	X	X	X	X	X	X	X	X
<b>Sistema de ar-condicionado</b>											
Sistema de ar-condicionado: verifique o funcionamento.	X	X	X	X	X	X	X	X	X	X	X
Filtro de pólen: trocar.		X		X			X		X		X
Proteção de tecido da entrada de ar: Verifique se há obstrução.		X		X			X		X		X
<b>Embreagem</b>											
Verifique o nível do fluido e adicione, se necessário (a cada 20.000 km ou 2 anos - o que ocorrer primeiro).	X	X	X	X	X	X	X	X	X	X	X

<b>Atividades na manutenção<sup>1 3</sup></b>	<b>por 1 ano ou 10.000 km<sup>2</sup></b>	<b>1</b>	<b>2</b>	<b>3</b>	<b>4</b>	<b>5</b>	<b>6</b>	<b>7</b>	<b>8</b>	<b>9</b>	<b>10</b>
<b>Caixa de transferência</b>											
Verificar quanto a vazamentos.		X	X	X	X	X	X	X	X	X	X
Em uso constante da (4x4), troque o óleo.	A cada 80.000 km ou 3 anos.										
Verifique a inicialização do semi-eixo (4x4)		X	X	X	X	X	X	X	X	X	X
<b>Transmissão e eixo de acionamento</b>											
Transmissão (todas): verificar o nível de óleo e abastecer até o nível correto, caso necessário.		X	X	X	X	X	X	X	X	X	X
Transmissão manual: trocar o óleo.	Consulte o intervalo recomendado em <i>Fluidos e lubrificantes recomendados</i> ⇨ 300.										
Transmissão automática: trocar o óleo	Consulte o intervalo recomendado em <i>Fluidos e lubrificantes recomendados</i> ⇨ 300.										
Eixo dianteiro e eixo traseiro: verificar o nível de lubrificante.		X	X	X	X	X	X	X	X	X	X
Eixo dianteiro e eixo traseiro: substituir o lubrificante.	A cada 120.000 km.										
<b>Freios</b>											
Pastilhas e rotores: verificar o desgaste.		X	X	X	X	X	X	X	X	X	X
Lonas e tambores: verificar o desgaste.				X			X			X	
Linhas do freio (tubos e mangueiras): verificar se há vazamentos		X	X	X	X	X	X	X	X	X	X
Fluido de freios: verificar se o nível do fluido está abaixo do mínimo, corrigir o vazamento e trocar o fluido de freios. Troca a cada 20.000 km ou 2 anos (o que ocorrer primeiro - obrigatório).		X	X	X	X	X	X	X	X	X	X

## 298 Serviços e manutenção

Atividades na manutenção <sup>1 3</sup>	por 1 ano ou 10.000 km <sup>2</sup>	1	2	3	4	5	6	7	8	9	10
Freio de estacionamento: verificar o sistema e regular, caso necessário. Lubrifique as articulações e os cabos.		X	X	X	X	X	X	X	X	X	X
<b>Direção e suspensão (dianteira e traseira)</b>											
Junta esférica e braços de controle: verificar quanto a folgas e danos em potencial.		X	X	X	X	X	X	X	X	X	X
Amortecedor dianteiro e traseiro: verificar a fixação da peça e possíveis vazamentos de óleo.		X	X	X	X	X	X	X	X	X	X
Parafuso em U / mola lamelar: verificar o torque e apertar, caso necessário.		X			X			X			X
Sistema de direção assistida elétrica Verifique quanto a eventuais danos.		X	X	X	X	X	X	X	X	X	X
<b>Rodas e pneus</b>											
Pneus: verificar a calibragem, o desgaste e possíveis danos, e executar o rodízio.		X	X	X	X	X	X	X	X	X	X
Inspeção o torque das porcas de fixação das rodas.		X	X	X	X	X	X	X	X	X	X
<b>Carroceria</b>											
Carroceria e chassi: verifique se há danos na pintura ou corrosão.		X			X			X			X
Cintos de segurança: verificar a condição das tiras, fivelas e prendedores quanto à operação e ao torque.		X	X	X	X	X	X	X	X	X	X
Guarnição do vidro da porta dianteira: aplique spray de silicone GM nas bordas de vedação internas da guarnição e na parte de baixo, onde o vidro desliza. O silicone deve ser aplicado nas porções vertical dianteira e traseira da guarnição do vidro.		X		X		X		X		X	

Atividades na manutenção <sup>1 3</sup>	por 1 ano ou 10.000 km <sup>2</sup>	1	2	3	4	5	6	7	8	9	10
<b>Sistema elétrico</b>											
Sistema elétrico: verificar com a ferramenta de diagnóstico se existem códigos de falhas.		X	X	X	X	X	X	X	X	X	X
Iluminação e sinalização: verificar.		X	X	X	X	X	X	X	X	X	X
Limpadores e lavadores do para-brisa: verifique o estado das palhetas e lave-as, caso necessário.		X	X	X	X	X	X	X	X	X	X
Lavadores e limpadores do para-brisa e vidro traseiro: verifique o nível do reservatório e o funcionamento.		X	X	X	X	X	X	X	X	X	X
Direção dos faróis: verificar a regulagem.			X				X				X
<b>Chassi</b>											
Árvore longitudinal central (cardã): verifique a lubrificação da placa deslizante e complete com graxa, caso necessário - somente versão 4x2.		X	X	X	X	X	X	X	X	X	X
Respiro do tanque de combustível: verificar se existem obstruções.				X			X			X	
<p>(1) Se o veículo pertencer a um programa exclusivo de frota e / ou empresa de aluguel de carros, entre em contato com uma concessionária autorizada.</p> <p>(2) O que ocorrer primeiro.</p> <p>(3) Verificar o nível dos líquidos e completar, se necessário, no final de todos os serviços.</p>											

## 300 Serviços e manutenção

---

### Fluidos, lubrificantes e peças recomendados

#### Fluidos e lubrificantes recomendados

Use somente produtos que tenham sido testados e aprovados. Avarias resultantes do uso de materiais não aprovados não são cobertos pela garantia.

 **Atenção**

Os lubrificantes e fluidos são perigosos e podem ser tóxicos. Manuseie com cuidado e siga com atenção as informações fornecidas na embalagem.

**Serviços e manutenção 301**

Item	Lubrificante / fluido	Inspeção do nível	Troca
Motor 2.8L Diesel	Dexos 2 - 5W30	A cada 650 km	A cada 20 000 km ou 12 meses. Em operação severa a cada 10 000 km ou 6 meses. Ou conforme Sistema de vida útil do óleo para motor. O que ocorrer primeiro.
	API CI-4 SAE 15W40	A cada 650 km	A cada 10 000 km ou 12 meses. Em operação severa a cada 5 000 km ou 6 meses. Ou conforme Sistema de vida útil do óleo para motor. O que ocorrer primeiro.
Motor 2.5L Flex	Óleo Dexos 1 ou equivalente e viscosidade SAE 0W20. Óleo Dexos 1 - 5W20, API-SN, ILSAC GF-5 ou superior e viscosidade SAE 5W20	A cada 650 km	A cada 10 000 km ou 12 meses. Em operação severa a cada 5 000 km ou 6 meses. Ou conforme Sistema de vida útil do óleo para motor. O que ocorrer primeiro.
Transmissão manual (6 velocidades)	Dexron VI	Em toda revisão: verificar o nível de óleo e completar, se for preciso.	Uso em estrada: - A cada 160 000 km. - Verificar se há vazamentos, caso existam, verificar o nível de óleo e abastecer até o nível correto, caso necessário. Operação sob condições severas: - A cada 80.000 km. - Verificar se há vazamentos, caso existam, verificar o nível de óleo e abastecer até o nível correto, caso necessário.



## 302 Serviços e manutenção

Item	Lubrificante / fluido	Inspeção do nível	Troca
Transmissão automática	Dexron VI	Consulte do cronograma de manutenção preventiva.	Sob condições severas de operação, a cada 80.000 km.
Embreagem hidráulica	Compartilhado com o sistema de freio.		
Caixa de transferência (4x4)	Dexron VI	Verificar quanto a vazamentos.	Quando (4x4) é usado com frequência troque o óleo a cada 80 000 km ou a cada três anos, o que ocorrer primeiro.
Anel de retenção (do eixo propulsor)	Graxa nº 2 com complexo de lítio	Consulte a manutenção preventiva.	A cada 60 000 km (somente graxa).
Eixo dianteiro (4x4)	Lubrificante ACDelco SAE 75W85 (2)	Todas as inspeções	A cada 120 000 km.
Eixo traseiro STD	Lubrificante ACDelco SAE 75W85 (2)	Todas as inspeções	A cada 120 000 km.
Freios	Fluido de freio ACDelco DOT 4 LV (1) (2)	Mensalmente e a cada inspeção	A cada 20 000 km ou 2 anos. O que ocorrer primeiro.
Sistema de arrefecimento	Mistura 50/50 de água potável limpa e use somente de líquido de arrefecimento DEX-COOL.	Semanal	A cada 150 000 km ou 5 anos.
Sistema de ar condicionado	Especificação 9985752 - Óleo PAG GAS R134a	A eficiência do ar condicionado é verificada em todas as inspeções.	Não é necessária substituição

Item	Lubrificante / fluido	Inspeção do nível	Troca
Lavadores do para-brisa	Fluido do lavador do para-brisa automotivo que atende aos requisitos regionais de proteção contra congelamento.		
<p>(1) A GM recomenda o uso de fluido de freios que esteja em conformidade com o padrão de qualidade GMW3356 para garantir a operação ideal do sistema de freio. Isso está em conformidade com as normas ISO 4925 CLASSE 6, FMVSS116 DOT4, ABNT NBR 4LV, SAE TIPO J1704 9292. Se esse fluido de freio específico não estiver disponível, você poderá usar outro fluido de freio de alta qualidade que esteja em conformidade com a norma ISO 4925, CLASSE 6 ou ABNT NBR 9292 TIPO 4LV. No entanto, nem todos os fluidos de freio em conformidade com a norma ISO 4925, CLASSE 6 ou ABNT NBR 9292 TIPO 4LV têm a mesma composição química. Alguns desses fluidos de freio podem conter produtos químicos que poderão, ao longo do tempo, degradar ou danificar peças internas do sistema de freios do veículo.</p> <p>(2) A General Motors usa e recomenda fluidos e produtos químicos ACDelco ou peças genuínas GM.</p>			

## 304 Especificações

### Especificações

#### Identificação do veículo

Número de identificação do veículo (VIN) .....	304
Placa de identificação .....	305

#### Dados do veículo

Dados do motor .....	306
Peso do veículo .....	311
Dimensões do veículo .....	314
Capacidades e especificações .....	317
Pressão dos pneus .....	320

### Identificação do veículo

#### Número de identificação do veículo (VIN)

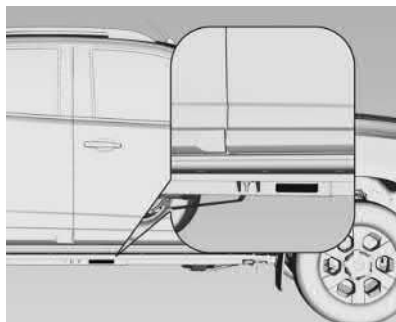

O número de identificação do veículo (VIN) está estampado na plaqueta de identificação e na longarina.



O Número de identificação do veículo (VIN) está embutido no painel de instrumentos, visível pelo para-brisa.

## Placa de identificação



A plaqueta de identificação fica visível na estrutura quando a porta do passageiro é aberta, como mostra a imagem acima.

Informações na etiqueta de identificação:

1 : Fabricante

2 : Número de identificação do veículo

## 306 Especificações

### Dados do veículo

#### Dados do motor

Designação de vendas	2.8L Diesel	2.5L Flex
Código identificador do motor	CTDI	ECOTEC
Tipo	Longitudinal, na frente do eixo dianteiro	
Número de cilindros	4 (em linha)	
Cilindrada	2776 (cm <sup>3</sup> )	2457 (cm <sup>3</sup> )
Taxa de compressão	16,5:1	11,2:1
Sequência de ignição	1-3-4-2	1-3-4-2
Potência do motor	200 CV (147 kW) a 3400 rpm	197 CV (145 kW) a 6300 rpm (gasolina) 206 CV (152 kW) a 6000 rpm (etanol)
Torque	MT = 440 Nm (44,9 mKg.f) a 2000 rpm AT = 500 Nm (51 mKg.f) a 2000 rpm	258 Nm (26,3 mKg.f) a 4.400 rpm (gasolina) 268 Nm (27,3 mKg.f) a 4.400 rpm (etanol)
Velocidade de marcha lenta (MT / AT) A / C ligado / A / C desligado	MT = 750 ± 50 rpm AT = 750 ± 50 rpm	MT = 750 ± 50 rpm (A / C desligado) MT = 800 ± 50 rpm (A / C ligado)
Rotação máxima permitida (gerenciamento do motor)	4400 ± 50 rpm	7000 rpm
Tipo de combustível	Diesel	Gasolina e etanol

<b>Sistema elétrico</b>	<b>2.8L Diesel</b>	<b>2.5L Flex</b>
Bateria	12V 70Ah	12V 70Ah
Alternador	140 A	130 A
Vela	-	-
Abertura dos eletrodos	-	0.95 – 1.1

<b>Motor</b>	<b>2.8L Diesel</b>		<b>2.5L Flex</b>	
<b>Transmissão</b>	<b>MT</b>	<b>AT</b>	<b>MT</b>	<b>AT</b>
1ª marcha	4,02:1	4,06:1	4,473	4,06:1
2ª marcha	2,21:1	2,37:1	2,458	2,37:1
3ª marcha	1,46:1	1,55:1	1,472	1,55:1
4ª marcha	1,00:1	1,16:1	1,000	1,16:1
5ª marcha	0,76:1	0,85:1	0,848	0,85:1
6ª marcha	0,59:1	0,67:1	0,725	0,67:1
Marcha à ré	3,63:1	3,20:1	4,032	3,20:1
Relação de transmissão do diferencial	3,73:1	3,42:1	4,30	4,1:1

## 308 Especificações

Para ter uma economia melhor de combustível, o motorista pode mudar de marchas e acionar a embreagem de acordo com os requisitos seguintes:

<b>Velocidades recomendadas para mudança de marcha</b> <b>2.5L Flex — Transmissão manual</b>					
Marchas	Condução na cidade				Condução na estrada
	Motor frio		Motor quente		
	Aceleração leve ou moderada (1)	Aceleração pesada (2) (3)	Acelerações leves ou moderadas (1)	Aceleração pesada (2) (3)	
1ª > 2ª	16 km / h	16 km / h	13 km / h	13 km / h	13 km / h
2ª > 3ª	33 km / h	33 km / h	29 km / h	29 km / h	29 km / h
3ª > 4ª	48 km / h	48 km / h	38 km / h	38 km / h	38 km / h
4ª > 5ª	55 km / h	55 km / h	55 km / h	55 km / h	55 km / h
5ª > 6ª	65 km / h	65 km / h	65 km / h	65 km / h	65 km / h

"Em desacelerações, para parar o veículo, acione a embreagem na faixa de rotação do motor entre 1.000 rpm a 1.250 rpm."

Velocidades recomendadas para mudança de marcha 2.8L Diesel — Transmissão manual					
Marchas	Condução na cidade				Condução na estrada
	Motor frio		Motor quente		
	Aceleração leve ou moderada (1)	Aceleração pesada (2) (3)	Acelerações leves ou moderadas (1)	Aceleração pesada (2) (3)	
1ª > 2ª	23 km / h	23 km / h	23 km / h	23 km / h	23 km / h
2ª > 3ª	36 km / h	36 km / h	36 km / h	36 km / h	36 km / h
3ª > 4ª	49 km / h	49 km / h	57 km / h	57 km / h	49 km / h
4ª > 5ª	70 km / h	70 km / h	70 km / h	70 km / h	70 km / h
5ª > 6ª	92 km / h	92 km / h	92 km / h	92 km / h	92 km / h

“Em desacelerações, para parar o veículo, acione a embreagem na faixa de rotação do motor entre 1.100 rpm a 1.200 rpm.”

1. Aceleração leve ou moderada: Acelerações usadas para conduzir o veículo no plano ou em inclinações com inclinação baixa
2. Aceleração pesada: Acelerações utilizadas na condução do veículo em subidas com inclinação alta.
3. Aceleração pesada caracterizada nos ciclos 2º e 20º das normas brasileiras relativas a emissões e consumo (ABNT NBR 6601 e 7024).



## 310 Especificações

Para modelos equipados com transmissão automática, para dirigir com baixo consumo de combustível, o motorista deverá usar o modo de condução "Drive" (alavanca na posição "D").

Freios	
Tipo - sistema	Hidráulico, sistema de freio de circuito duplo paralelo
Frente	Freio a disco com pinça flutuante - disco ventilado
Traseiro	Sistema de freio a tambor
Fluido	Fluido para serviço pesado DOT 4
Freio de estacionamento	Operação no freio de serviço traseiro

Geometria da direção	
Cambagem	0°00' +/- 0°30'
Câster	2°35' a 4°05'
Convergência:	0°00' +/- 0°15'
Diâmetro do círculo de giro	12,70 m
Diâmetro do círculo da folga – parede a parede	13,49 m

### Peso do veículo

Peso do veículo (kg)	Cabine simples	Cabine simples — sem caçamba.
	2,8L diesel	2,8L diesel
Modelo	LS	LS
Transmissão	MT – 4x4	MT – 4x4
Peso máximo permitido no eixo (Dianteiro)	1,350	
Peso máximo permitido no eixo (Traseiro)	1,850	
Peso em ordem de marcha	1,933	1,775
Peso bruto total combinado (reboque com freios)( <sup>1</sup> )	6,000	6,000
Peso máximo de reboque (reboque com freios)( <sup>1</sup> )	3,500	3,500
Carga útil	1,217	1,375
Para veículos diesel: ( <sup>1</sup> ) O valor de "Peso máximo do reboque que pode ser acoplado" pode alcançar 750 kg (sem freio) ou 3.500 kg (com freio), mas não pode violar o valor de peso bruto total combinado informado (consulte a tabela). Se necessário, reduza a carga útil (capacidade da caçamba).		

## 312 Especificações

Peso do veículo (kg)		Cabine dupla			
		2,5L Flex			
Modelo		ADV	LT	LTZ	LTZ
Transmissão		4x2			4x4
Peso máximo permitido no eixo	Dianteiros	1,350			1,350
	Traseiros	1,850			1,850
Peso em ordem de marcha	MT	1,817	—	—	—
	AT	—	1,816	1,856	1,955
Peso bruto total combinado (reboque com freios) <sup>(1)</sup>		4,800			4,800
Peso máximo de reboque (reboque com freios) <sup>(1)</sup>		2,250			2,250
Carga útil	MT	933	934	894	795
	AT				
ADV: Advantage <sup>(1)</sup> Para veículos Flex: O valor de "Peso máximo do reboque que pode ser acoplado" pode alcançar 750 kg (sem freio) ou 2.250 kg (com freio), mas não pode violar o valor de peso bruto total combinado informado (consulte a tabela). Se necessário, reduza a carga útil (capacidade da caçamba).					

## 312 Especificações

Peso do veículo (kg)		Cabine dupla		
		2,5L Flex		
Peso máximo permitido no eixo	Dianteiros	1,350		
	Traseiros	1,850		
Peso em ordem de marcha	MT	1,817	—	—
	AT	—	1,816	1,856
Peso bruto total combinado (reboque com freios) <sup>(1)</sup>		4,800		
Peso máximo de reboque (reboque com freios) <sup>(1)</sup>		2,250		
Carga útil	MT	933	934	894
	AT			
ADV: Advantage (1) Para veículos Flex: O valor de "Peso máximo do reboque que pode ser acoplado" pode alcançar 750 kg (sem freio) ou 2.250 kg (com freio), mas não pode violar o valor de peso bruto total combinado informado (consulte a tabela). Se necessário, reduza a carga útil (capacidade da caçamba).				

Peso do veículo (kg)		Cabine dupla				
		2,8L diesel				
Modelo		LS	LT	LTZ	HC	Z71
Transmissão		4x4				
Peso máximo permitido no eixo	Dianteiros	1,350				
	Traseiros	1,850				
Peso em ordem de marcha	MT	2,033	2,032	—	—	—
	AT	—	2,030	2,064	2,110	2,104
Peso bruto total combinado (reboque com freios) <sup>(1)</sup>		6,000				
Peso máximo de reboque (reboque com freios) <sup>(1)</sup>		3,500				
Carga útil	MT	1,117	1,118	—	—	—
	AT	—	1,120	1,086	1,040	1,046
HC: High Country (1) Para veículos diesel: O valor de "Peso máximo do reboque que pode ser acoplado" pode alcançar 750 kg (sem freio) ou 3.500 kg (com freio), mas não pode violar o valor de peso bruto total combinado informado (consulte a tabela). Se necessário, reduza a carga útil (capacidade da caçamba).						

## 314 Especificações

### Dimensões do veículo

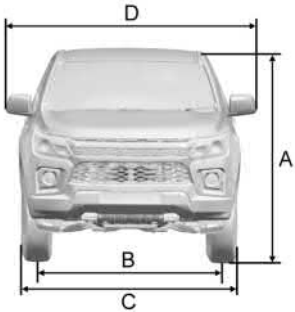
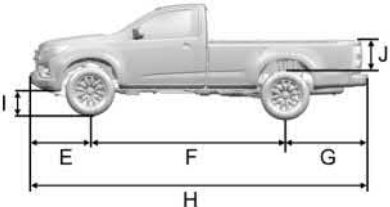
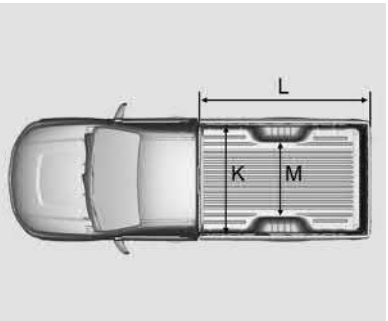
Cabine simples								
								
	<b>(4x2)</b>	<b>(4x4)</b>		<b>(4x2)</b>	<b>(4x4)</b>		<b>(4x2)</b>	<b>(4x4)</b>
A <sup>(1)</sup>	1,803	1,798	E	951		K	1,534	
A <sup>(2)</sup>	2,081	2,073						
B	1.570		F	3,096		L	2,322	
C	1,870		G	1,328		M	1.122	
D	2.132		H	5,376				
			I	223	211			
			J	441				
<sup>(1)</sup> Sem antena <sup>(2)</sup> Com antena								

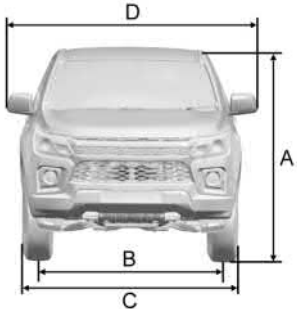
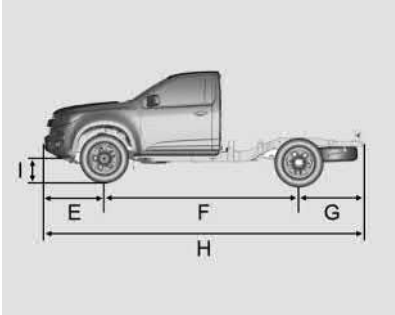
Cabine simples sem caçamba				
				
	<b>(4x2)</b>	<b>(4x4)</b>		
A <sup>(1)</sup>	1,803	1,798	E	951
A <sup>(2)</sup>	2,081	2,073		
B	1.570		F	3,096
C	1,870		G	1,328
D	2.132		H	5,376
			I	230      216
<sup>(1)</sup> Sem antena <sup>(2)</sup> Com antena				

## 316 Especificações

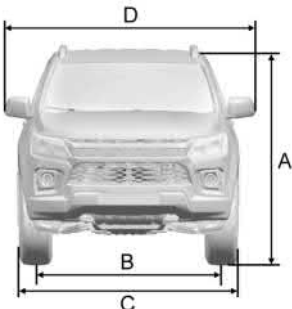
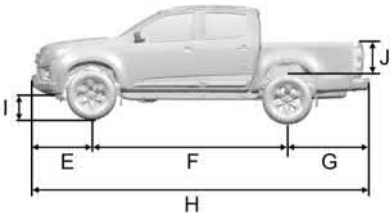
Cabine dupla														
														
	LS / LT/ Advantage		LTZ		HC			LS / LT/ Advantage		LTZ		HC		
	(4x2)	(4x4)	(4x2)	(4x4)	(4x2)	(4x4)		(4x2)	(4x4)	(4x2)	(4x4)	(4x2)	(4x4)	
A <sup>(1)</sup>	1,791	1,786	1,804	1,798	1,799	1,792	E	951						
A <sup>(2)</sup>	2,063	2,055	2,081	2,072	2,075	2,069	F	3,096						
B	1.570						G	1,308						
C	1,874						H	5,356						
D	2.132						I	224	211	234	222	230	217	
							J	466					584	
HC: High Country <sup>(1)</sup> Sem bagageiro <sup>(2)</sup> Com bagageiro														

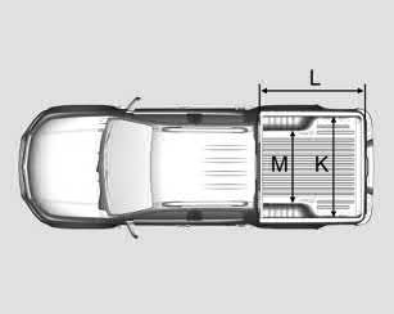

<b>Cabine dupla</b>	
	
K	1,534
L	1,484
M	1.122

### Capacidades e especificações

	2.5L Flex	2.8L diesel
<b>Para veículos 4x4 / 4x2</b>		
<b>Óleo do motor</b> - Reabastecer com troca de filtro	4,7 L	5,6 L
<b>Óleo do motor</b> - Reabastecer sem troca de filtro	—	

## 318 Especificações

	2.5L Flex	2.8L diesel
Tanque de combustível - Capacidade nominal	80 L	76 L
Sistema de arrefecimento com aquecimento	8,0 L	9,0 L
Sistema de Freio	0,80 +/- 0,05 L	
Transmissão manual	3,5 L	
Refrigerante para sistema de ar condicionado	500 G	
Reservatório de fluido do lavador do para-brisa	3,30 L	
Abastecimento da transmissão automática da caixa de engrenagens desmontado	10,60 L	
Diferencial - Traseiro	2,30 L	
Torque da porca da roda	140 N•m	
<b>Para veículos 4x4</b>		
Caixa de transferência 4x4 - Dexron VI	1,5 L	
Diferencial - Dianteiro	0,90 L	

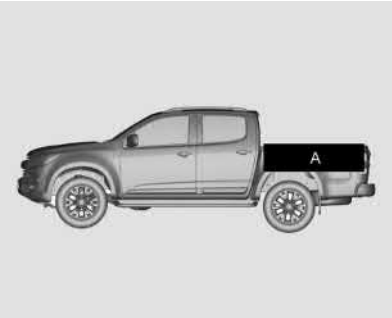
Capacidade de carga da caçamba de carga (em m <sup>3</sup> ) <sup>(1)</sup>		
		
A	Cabine simples	1,571
	Cabine dupla	1,061
	Cabine dupla - High Country	1,329
<sup>(1)</sup> Padrão ISO 3832		

## 320 Especificações

### Pressão dos pneus

Pneu	Pressão dos pneus em condições de carga PSI (kPa)							Pneu reserva de uso temporário	Pressão dos pneus
	Até 3 pessoas (Light)		Até 3 pessoas (ECO)		Carga máxima (Máx)				
	Frente	Traseiro	Frente	Traseiro	Frente	Traseiro			
245/70 R16 111T	35 (240)	35 (240)	35 (240)	35 (240)	38 (260)	44 (300)	245/70 R16 111T	44 (300)	

Pneu	Pressão dos pneus em condições de carga PSI (kPa)							Pneu reserva de uso temporário	Pressão dos pneus
	Até 3 pessoas (Light)		Até 3 pessoas (ECO)		Carga máxima (Máx)				
	Frente	Traseiro	Frente	Traseiro	Frente	Traseiro			
265/60 R18 110T	35 (240)	35 (240)	35 (240)	35 (240)	38 (260)	44 (300)	245/70 R16 111T	44 (300)	

## **Informações sobre a garantia**

### **Informações sobre a garantia**

Informações de garantia .....	321
Certificado de garantia internacional .....	322
Garantia do veículo .....	322
Mensagem importante aos proprietários .....	323
Visão geral da cobertura da garantia .....	323
Garantia limitada para veículos novos .....	325
Garantia limitada das peças e acessórios .....	326
Garantia limitada quanto a perfuração .....	327
Operação de cobertura de garantia em país estrangeiro .....	328

## **Informações sobre a garantia**

### **Informações de garantia**

#### **Certificado de garantia e Plano de Manutenção Preventiva\***

Leia com cuidado as instruções incluídas nesta seção, pois se relacionam diretamente à garantia do veículo.

Exija da sua Concessionária vendedora o preenchimento correto e completo do Quadro de Identificação localizado no final deste Manual, uma vez que dos informes nele registrados dependerá o processamento da Garantia, em suas várias fases.

Encontram-se nesta seção as definições das responsabilidades da Concessionária vendedora e da General Motors do Brasil Ltda. em relação ao veículo adquirido; também encontram-se as responsabilidades do comprador em relação ao uso e a manutenção do veículo, para ter direito à garantia oferecida.

Nesta seção, encontra-se o Quadro de controle das revisões coberta pelo Plano de Manutenção Preventiva. Após cada revisão, a Concessionária ou a Oficina Autorizada Chevrolet deverá carimbar, datar e assinar

o quadro correspondente. Certifique-se de que o procedimento mencionado anteriormente tenha sido executado para poder comprovar, a qualquer momento, que o veículo recebeu os cuidados devidos.

Na seção "Serviços e Manutenção" deste manual encontram-se os itens a serem revisados, de acordo com o Plano de Manutenção Preventiva, assim como sua frequência.

Ao executar os serviços de manutenção descritos nesta seção, a Concessionária ou a Oficina Autorizada Chevrolet procederá como explicado no tópico anterior.

Nesta seção, encontra-se o cupom da 1ª revisão, a ser destacado somente ao executar o serviço correspondente. Não aceite o manual com as vias do cupom previamente destacadas.

#### **Plano de Manutenção Preventiva\***

Nas páginas da seção "Serviços e Manutenção" deste Manual do proprietário, apresentamos um Plano de manutenção preventiva, que é oferecido como uma recomendação para que o proprietário possa conservar seu veículo em perfeitas condições de funcionamento.

## 322 Informações sobre a garantia

Em relação à primeira revisão, leia com cuidado as informações aqui descritas sobre os itens e os serviços não cobertos pela Garantia.

Esclarecemos que o Plano de Manutenção Preventiva foi concebido para um veículo utilizado em condições normais de funcionamento.

Para outras condições consideradas severas, os intervalos entre as revisões devem ser proporcionalmente reduzidos, de acordo com a frequência e a intensidade do serviço severo ao qual se submete o veículo. Sob condições consideradas severas, é necessário revisar, limpar e / ou trocar com mais frequência os seguintes itens:

- Óleo lubrificante do motor e filtro do óleo (consulte *Óleo para motor* ⇨ 240).
- Elemento do filtro de ar do motor (consulte *Limpador / Filtro de ar do motor* ⇨ 244).

Por exemplo, as condições de funcionamento a seguir são consideradas severas:

- Funcionamento constante em tráfego urbano lento, com paradas e partidas excessivas.
- Tração e reboque.
- Serviços de táxi e similares.

- Viagens frequentes de curta distância, sem que o motor alcance a temperatura de funcionamento normal.
- Viagens longas em estradas de terra e / ou areia (estradas irregulares, com areia ou lama excessiva).
- Funcionamento prolongado em marcha lenta.
- Quando o veículo permanece, com frequência, parado por mais de dois dias.

\* O Plano de manutenção preventiva se encontra discriminado neste Manual do proprietário, sendo aqui mencionado em virtude de sua vinculação com o processo de garantia. Ressaltamos que este Plano aplica-se a veículos que trabalham em condições normais de funcionamento. Veículos que trabalham em condições severas requerem uma redução proporcional da quilometragem indicada.

### Certificado de garantia internacional

A General Motors do Brasil, procurando sempre maneiras melhores de servir seus clientes, conta com um programa de cobertura de garantia para os países da América do Sul. Assim, se o veículo se encontrar ainda dentro do período de

garantia, a Rede de Concessionárias Chevrolet dos países participantes oferecerão serviços sem nenhum custo.

Os países participantes deste programa são Argentina, Paraguai e Uruguai.

### Garantia do veículo

A Concessionária ou a Oficina Autorizada Chevrolet concede ao proprietário de um veículo Chevrolet, os seguintes direitos:

**Garantia:** De acordo com os termos do respectivo certificado inserido neste Manual.

**Revisão de manutenção preventiva:** Uma delas é executada antes da entrega do veículo e a outra é executada no final do primeiro ano de uso ou a 10.000 km (o que ocorrer primeiro), sem nenhum custo para o proprietário (à exceção dos itens normais de desgaste - consulte *Mensagem importante aos proprietários* ⇨ 323).

A primeira revisão especial será executada na Concessionária ou Oficina Autorizada Chevrolet, mediante a apresentação do cupom encontrado no final desta seção, e respeitados os limites de quilometragem indicados (consulte *Garantia limitada para veículos novos* ⇨ 325).

Se o veículo pertence ao programa exclusivo de frotas e / ou a empresas de aluguel de veículos, consulte o livreto "Guia de Revisões Específico para Frotas". Para obter mais informações entre em contato com uma Concessionária Chevrolet.

**Assistência técnica:** Na seção de Informações ao cliente deste manual, encontram-se as diretrizes para garantir a máxima satisfação nos serviços e perguntas relacionadas à Concessionária ou Oficina Autorizada Chevrolet.

**Orientação:** Na entrega de um veículo novo, a concessionária explicará:

- A. Itens de responsabilidade do proprietário, Garantia limitada do veículo novo e Termos da garantia.
- B. Manutenção preventiva.
- C. Uso correto dos comandos, dos indicadores e dos acessórios do veículo.

**Para adquirir estes direitos, é necessário**

1. Que a Concessionária vendedora preencha corretamente a nota fiscal de venda, um documento que concede a garantia oferecida pela General Motors do Brasil Ltda.

2. O preenchimento correto do Quadro de identificação, que pode ser encontrado no final deste manual. Certifique-se de que a Concessionária vendedora assine, date e carimbe a tabela para conceder os direitos na Concessionária ou a Oficina Autorizada Chevrolet.

A data de entrega do veículo ao proprietário, conforme preenchida no quadro de identificação é a data de início da garantia e prevalece sobre qualquer outra data.

### **Mensagem importante aos proprietários**

Para poder usufruir a garantia oferecida pela General Motors do Brasil Ltda. para o veículo, o proprietário deverá observar com atenção as instruções aqui indicadas, relativas à manutenção do veículo.

Durante a vigência desta garantia, as revisões de manutenção preventiva previstas no Plano de Manutenção Preventiva contido neste Manual do Proprietário deverão, obrigatoriamente, ser executadas em uma Concessionária Chevrolet ou Oficina Autorizada Chevrolet.

### **Visão geral da cobertura da garantia**

Não existem quaisquer garantias com relação ao veículo adquirido, expressas ou inferidas, declaradas pela Concessionária na condição de vendedora e prestadora de serviços, ou pela General Motors do Brasil Ltda., na condição de fabricante ou importadora, a não ser aquelas contra defeitos de material ou de manufatura estabelecidas no presente Termo de Garantia. Toda e qualquer reclamação do comprador quanto a falhas, defeitos e omissões verificados no veículo, durante a vigência desta garantia, somente será atendida mediante a apresentação da nota fiscal respectiva emitida pela Rede de Concessionárias Chevrolet, junto com o Manual do Proprietário preenchido corretamente, sendo estes os únicos documentos competentes para assegurar o atendimento, com exclusão de qualquer outro.

## 324 Informações sobre a garantia

A General Motors do Brasil Ltda., garante que cada veículo novo de sua fabricação ou importação e entregue ao primeiro comprador por uma Concessionária Chevrolet, incluindo todo o equipamento e acessórios nele instalados na fábrica - é isento de defeitos de material ou de manufatura, em condições normais de uso, transferindo-se automaticamente todos os direitos cobertos por esta garantia, no caso de o veículo vir a ser revendido, ao(s) proprietário(s) subsequente(s), até o término do prazo previsto neste termo.

A obrigação da General Motors do Brasil Ltda. limita-se ao conserto ou substituição de quaisquer peças que, dentro do período normal da Garantia a que aludem estes Termos, conforme a discriminação observada no tópico abaixo, sejam devolvidas a uma Concessionária ou uma Oficina Autorizada Chevrolet, em seu estabelecimento comercial, e cujo a inspeção revele satisfatoriamente a existência do defeito reclamado. O conserto ou substituição das peças defeituosas, de acordo com esta Garantia, será feito pela Concessionária ou a Oficina Autorizada Chevrolet, sem débito das peças e mão-de-obra por ela empregadas.

**A presente garantia inclui as garantias legais e a garantia contratual, e é concedida nas seguintes situações:**

- A. 36 meses ao comprador, se pessoa física ou jurídica, que use o veículo como destinatário final, à exceção daqueles que usem o veículo para serviços de transporte remunerado de pessoas ou bens; e
- B. 36 meses ou 100.000 km, o que ocorrer primeiramente, ao comprador, pessoa jurídica, que use o veículo para seu próprio negócio ou produção, ou ao comprador, pessoa física, que use o veículo em serviços de transporte remunerados de pessoas ou bens.

Esta garantia substitui definitivamente quaisquer outras garantias, expressas ou inferidas, incluindo quaisquer garantias implícitas quanto à comercialização ou à adequação do veículo para um fim específico, e quaisquer outras obrigações ou responsabilidade por parte do fabricante.

A General Motors do Brasil Ltda. reserva-se o direito de modificar as especificações ou de introduzir melhorias nos veículos, a qualquer momento, sem incorrer na

obrigação de executar os mesmos procedimentos para veículos vendidos anteriormente.

**Os termos desta garantia não se aplicam nos seguintes casos:**

- A um veículo Chevrolet submetido a uso incorreto, negligência ou acidente;
- A veículo reparado ou modificado fora da Concessionária ou a Oficina Autorizada Chevrolet, de modo que, no julgamento do fabricante, tenha seu desempenho e sua segurança afetados negativamente;
- A serviço de manutenção regular (como: ajuste do motor, limpeza do sistema de combustível, alinhamento do volante, balanceamento das rodas e ajustes dos freios e da embreagem);
- Substituição de itens de manutenção normal (como: velas de ignição, filtros, correias, escovas do alternador e do motor de partida, discos e pastilhas de freio, sistema da embreagem (plato, discos e rolamentos), buchas da suspensão, amortecedores, rolamentos de uso geral e vedadores), quando tal reposição seja executada junto com serviços de manutenção regulares;



- Desgaste normal de itens de estofamentos e de guarnições, devido a desgaste ou a exposição a intempéries.
- Riscos, descoloração, manchas, perfurações, descamações, entre outros, que atingem peças recobertas por couro ou outras coberturas (volante, alavancas em geral, estofamentos) devido ao uso de acessórios nas mãos (anéis, alianças, etc), contato com ácidos, suor, produtos químicos, protetor solar, repelentes, soluções a base de álcool e também devido à exposição frequente ao sol.

### Garantia limitada para veículos novos

1. **Preparação antes da entrega:** Para certificar-se de obter a máxima satisfação com o veículo novo, a Concessionária vendedora submeteu o veículo a uma revisão de entrega cuidadosa, de acordo com o programa de inspeção de veículos novos, como recomendado pelo fabricante.

2. **Identificação do proprietário:** O Quadro de identificação do veículo e do proprietário, que pode ser encontrado no final deste manual, preenchido de maneira correta e assinado pela Concessionária vendedora, é usado para apresentar o proprietário à Rede de Concessionárias ou Oficinas Autorizadas Chevrolet em todo o território nacional e, junto com o Aviso de Venda, emitido pela Concessionária vendedora, permite receber todos os serviços indicados nestas regras.
3. **Garantia:** De acordo com os termos da garantia indicados, o proprietário receberá os serviços cobertos pela garantia na Concessionária ou a Oficina Autorizada Chevrolet.

4. **Primeira revisão (especial) do Plano de manutenção preventiva relacionada a 1 ano de uso ou 10.000 km:** O cupom correspondente autoriza o proprietário a receber todos os serviços correspondentes, em qualquer Concessionária ou Oficina Autorizada Chevrolet, apresentando o Manual do Proprietário. A 1ª revisão deve ser executada dentro de 12 meses a partir da data da venda ao primeiro comprador, com uma tolerância de 30 dias a mais ou a menos, ou dentro da faixa de 9.000 a 11.000 km, o que ocorrer primeiro. A mão-de-obra é gratuita para o proprietário, que é responsável somente pelos custos relacionados aos itens de desgaste normal (ver instruções detalhadas em Mensagem importante aos proprietários...).

## 326 Informações sobre a garantia

5. **É responsabilidade do proprietário:** Proporcionar manutenção apropriada para o veículo, o que não somente reduz os custos operacionais, mas também ajuda a impedir mau funcionamento devido a negligência, que não é coberto pela garantia. Assim, para a própria proteção do proprietário, procurar sempre a Concessionária ou a Oficina Autorizada Chevrolet para executar a revisão programada, como descrito no Plano de Manutenção Preventiva, porque a garantia somente será aplicável com a apresentação do Manual do Proprietário, com todos os quadros correspondentes das revisões devidamente preenchidos de maneira correta e assinados pela Concessionária ou a Oficina Autorizada Chevrolet que executar os serviços.

### **Garantia limitada das peças e acessórios**

#### **Itens e serviços não cobertos pela Garantia**

Para os itens previstos na primeira revisão de Manutenção Preventiva, a mão-de-obra de verificação é gratuita, desde que seja executada dentro do período de garantia ou da quilometragem estipulada como indicado nas Regras da Garantia, à exceção das despesas, incluindo-se as de mão-de-obra, relacionadas aos itens normais de desgaste, danos e outras falhas de funcionamento causados por terceiros.

Os itens e os serviços contidos nesta categoria são descritos abaixo:

- Óleos e fluidos em geral
- Filtros em geral
- Serviços relacionados ao Plano de Manutenção Preventiva
- Vidros

### **Peças e componentes com desgaste natural**

Algumas partes e componentes podem sofrer desgaste natural (em diferentes níveis), independentemente do uso do veículo, de acordo com a operação à qual o veículo é submetido, e tem cobertura da garantia complementar à garantia legal de 90 dias (vide tabela a seguir) para defeitos de fabricação a partir da data ou compra. Em caso de defeito de fabricação (após confirmação de que não foram sujeitos a uso abusivo), as peças ou os componentes serão substituídos. Em qualquer outra situação, a substituição seguirá a orientação específica do fabricante e todas as despesas serão de responsabilidade do proprietário.

## Informações sobre a garantia 327

Item	Cobertura total da garantia (garantia legal de 90 dias inclusa)
Lâmpadas / Palhetas do limpador dos vidros	6 meses
Bateria	12 meses
Pastilhas de freio / Lonas de freio / Discos de freio Sistema de embreagem (platô, disco e rolamento) Rolamentos de roda	6 meses (destinatário final) <sup>1</sup> 6 meses ou 5.000 km, o que ocorrer primeiro (uso comercial) <sup>2</sup>
Amortecedores / Buchas da suspensão / Pneus	12 meses (destinatário final) <sup>1</sup> 12 meses ou 10.000 km, o que ocorrer primeiro (uso comercial) <sup>2</sup>
Correias / Velas de ignição	6 meses ou até a manutenção preventiva (vide tabela na seção Serviços e manutenção), o que ocorrer primeiro
S10: protetor de para-choque / capota marítima	12 meses

<sup>1</sup> - ao comprador, se pessoa física ou jurídica, que use o veículo como destinatário final, à exceção daqueles que usem o veículo para serviços de transporte remunerado de pessoas ou bens.

<sup>2</sup> - ao comprador, pessoa jurídica, que use o veículo para seu próprio negócio ou para produção, ou ao comprador, pessoa física, que use o veículo em serviços de transporte remunerado de pessoas ou bens.

A lâmpada de LED não é um item de desgaste normal e, assim, segue os termos de garantia do veículo.

### Bateria

A bateria tem garantia de doze (12) meses, independentemente do tipo de uso do veículo. Não são cobertos pela garantia casos caracterizados como uso inadequado, como mencionado no item "Os termos desta garantia não são aplicáveis nos seguintes casos", consulte *Visão geral da cobertura da garantia* ⇨ 323.

### OnStar

O módulo OnStar terá garantia estendida pelo tempo em que o serviço estiver ativo.

## Garantia limitada quanto a perfuração

### Garantia adicional de oxidação da carroceria

Além da garantia legal e contratual, a General Motors do Brasil Ltda. garante a carroceria do veículo contra qualquer corrosão perfurante decorrente de defeitos na fabricação, montagem ou material, por

## 328 Informações sobre a garantia

um período de 2 (dois) anos a partir da data de término da garantia contratual conferida ao veículo.

Para efeitos da presente garantia adicional, corrosão perfurante significa a corrosão proveniente de qualquer defeito na fabricação ou na montagem do veículo, ou ainda, qualquer defeito nos materiais que ocorram no interior da chapa de metal e se estendam para o exterior.

A garantia adicional aqui conferida consiste no reparo de qualquer componente da carroceria que apresente corrosão perfurante gerada na fabricação, montagem ou materiais, sempre que tais causas forem reconhecidas pelo fabricante.

- A garantia adicional se aplica à execução pendente de eventuais inspeções na carroceria, conforme os termos **especificados no plano de manutenção** durante os termos desta garantia adicional, bem como o preenchimento do "Controle de inspeções da carroceria e manutenção preventiva" na data da inspeção pela Rede de Concessionárias Chevrolet. O não cumprimento das inspeções mencionadas cancelará automaticamente esta garantia adicional.

- O proprietário é responsável por providenciar as inspeções da carroceria a cada 12 (doze) meses, a partir da data da compra do veículo, sendo aceita uma tolerância de 30 (trinta) dias antes ou após a data especificada para inspeção na Rede de Concessionárias Chevrolet.

**Esta garantia adicional não se aplicará nas seguintes condições:**

- Danos totais ou parciais causados ao veículo, em que a carroceria do veículo não tenha sido reparada de acordo com os procedimentos do fabricante e as normas técnicas.
- Danos decorrentes de reparos na carroceria realizados por outra oficina que não da Rede de Concessionárias Chevrolet;
- Corrosão provocada ou decorrente da montagem de algum acessório não homologado pela General Motors do Brasil Ltda.;
- Danos decorrentes de influências externas anormais, tais como, mas não limitadas a: impactos, efeitos de substâncias químicas, ações ambientais e resíduos de qualquer origem animal ou vegetal.
- Modificações feitas nas características originais da pintura do veículo.

### Nota

Rodas e elementos mecânicos não são considerados partes integrantes da carroceria.

- **Qualquer inspeção na carroceria deve ser feita sem custos, desde que todos os cronogramas especificados sejam seguidos. Qualquer custo relacionado aos materiais utilizados, reparos necessários e mão-de-obra relativos aos reparos necessários serão responsabilidade do proprietário.**

### Operação de cobertura de garantia em país estrangeiro

Para aproveitar as vantagens dos direitos da garantia nos países mencionados acima, deverão ser preenchidos todos os procedimentos listados na "Garantia limitada do veículo novo" e na "Visão rápida da cobertura da garantia" neste manual.

A revisão de Manutenção Preventiva deve ser executada em Concessionárias localizadas em território brasileiro.

## Informações ao consumidor

### Informações ao consumidor

Escritórios de assistência ao cliente ...	329
Declaração de conformidade .....	330

### Registro de dados do veículo e privacidade

Registro de dados do veículo e privacidade .....	331
Segurança cibernética .....	331

## Informações ao consumidor

### Escritórios de assistência ao cliente

#### CRC - Central de relacionamento Chevrolet



Você poderá entrar em contato diretamente com a General Motors, sem custo, de qualquer lugar no país, por telefone ou redes sociais:

- **Brasil 0800-702-4200**

 [chevrolet \(BR\)](#),  [@chevroletbrasil](#),  
 [chevroletbr](#).

- **Argentina 0800-888-2438**

 [chevroletArgentina](#),   
[@chevroletArg](#),  [chevroletarg](#).

- **Uruguai 0800-2438**
- **Paraguai 009-800-542-0087**

Para acelerar a assistência do **CRC**, tenha em mãos as seguintes informações:

- Número de identificação do veículo - VIN (número do chassi).
- Número do CPF / CNPJ do cliente.

#### Chevrolet Road Service

O Chevrolet Road Service é válido para os primeiros 12 meses da garantia do veículo depois da compra.

Para obter mais informações, consulte o Manual de condições gerais do programa Road Service, anexado nas últimas páginas deste manual.



### 330 Informações ao consumidor

Para obter mais informações sobre as Revisões Chevrolet, acesse [www.chevrolet.com.br/revisao](http://www.chevrolet.com.br/revisao) e programe a revisão on-line.

#### Nível de ruído

Este veículo está em conformidade com as Resoluções CONAMA 01/93, 08/93 e 272/00 e com a Instrução Normativa do IBAMA nº 28/02 sobre controle da poluição sonora para veículos automotores. Limite máximo de ruído para fiscalização (com o veículo parado):

Veículo	dB(A)
2.8L CTDI MT 4x4 — Cabine simples	80,80 a 2.550 rpm
2.8L CTDI MT — 4x4 Cabine dupla	80,80 a 2.550 rpm
2.8L CTDI AT 4X4 —Cabine dupla LT/ LTZ	82,93 a 2.550 rpm
2.8L CTDI AT 4X4 — High Country / Z71	80,27 a 2.550 rpm

Veículo	dB(A)
2.5L Flex MT 4X2 — Cabine dupla	88.43 a 4.500 rpm
2.5L Flex AT 4X2 — Cabine dupla LT / LTZ	88,93 a 4.000 rpm
2.5L Flex AT 4X4 — Cabine dupla LTZ	88.17 a 4.000 rpm

AT — Transmissão automática  
MT — Transmissão manual

É importante que todo o serviço de manutenção seja executado de acordo com as Manutenções preventivas para que o veículo permaneça dentro dos padrões antipoluentes.

### Declaração de conformidade

#### Dispositivos de radiofrequência

Este equipamento não está habilitado para proteção contra interferências prejudiciais e não poderá causar interferência em sistemas autorizados.

#### Transmissor de monitoramento da pressão dos pneus



## Registro de dados do veículo e privacidade

### Registradores de dados de eventos

O veículo tem uma série de sistemas sofisticados que monitoram e controlam vários dados do veículo. Alguns dados podem ser armazenados durante a operação regular para facilitar o reparo de funcionamento incorreto detectado, outros dados são armazenados apenas em situações de acidente ou quase acidente por sistemas normalmente chamados de Gravadores de dados de acontecimentos (EDR).

Os sistemas podem gravar dados sobre a condição do veículo e como ele foi operado (por exemplo, velocidade do motor, aplicação do freio, uso do cinto de segurança). Para ler esses dados, são necessários equipamento especial e acesso ao veículo. Isso ocorrerá quando o veículo receber manutenção de uma Concessionária Chevrolet. Alguns dados são alimentados de forma eletrônica nos sistemas de diagnóstico. O fabricante não acessará informações sobre um acidente nem as compartilhará com demais, exceto:

- Com o consentimento do proprietário do veículo, ou, se o veículo for alugado, com o consentimento de quem alugou.
- Em resposta a uma solicitação oficial da polícia ou de repartição pública semelhante.
- Como parte da defesa do fabricante em caso de ação judicial.
- Como requerido pela lei.

Além disso, o fabricante pode usar os dados coletados ou recebidos:

- Para as necessidades de pesquisa do fabricante.
- Para disponibilizá-los para necessidades de pesquisa; quando apropriado, a confidencialidade é mantida e a necessidade é mostrada.
- Para compartilhar dados resumidos que não estejam vinculados a um veículo específico com outras organizações, para fins de pesquisa.

### Segurança cibernética

A GM coleta informações sobre o uso do seu veículo, incluindo informações operacionais e relacionadas à segurança. Coletamos essas informações para fornecer, avaliar, melhorar e diagnosticar nossos produtos e serviços

e para desenvolver novos produtos e serviços. A proteção dos sistemas eletrônicos do veículo e dos dados do cliente contra cesso ou controle eletrônico externo não autorizado é importante para a GM. A GM mantém normas, práticas, diretrizes e controles de segurança apropriados para defender o veículo e o ecossistema de serviço dele contra acesso eletrônico não autorizado, detectando possíveis atividades maliciosas em redes relacionadas, e respondendo a incidentes suspeitos de segurança cibernética de forma oportuna, coordenada e efetiva. Incidentes de segurança podem impactar sua segurança ou comprometer seus dados privados. Para minimizar riscos de segurança, não conecte os sistemas eletrônicos de seu veículo a dispositivos não autorizados nem conecte o veículo a qualquer rede desconhecida ou não confiável (como Bluetooth, WiFi ou outra tecnologia similar). Caso suspeite de algum incidente de segurança impactando seus dados ou a operação segura do veículo, pare de usá-lo e entre em contato com a concessionária.

## 332 OnStar

### OnStar

#### Visão geral do OnStar

Visão geral do OnStar ..... 332

#### Serviços do OnStar

Emergência ..... 333

Segurança ..... 333

Sistema de navegação (Se  
equipado) ..... 334

Aplicativo para dispositivos móveis da  
OnStar ..... 334

#### Informações adicionais do OnStar

Informações adicionais do OnStar .... . 335

### Visão geral do OnStar

Este veículo pode estar equipado com um sistema interno e abrangente que pode se conectar ao Centro de Atendimento do OnStar e a um Assessor que ajudará o usuário com serviços de Emergência, Proteção, Conveniência e outros. O OnStar exige que os sinais dos sistemas elétrico e da bateria do veículo, do serviço de comunicação do celular e do Sistema de Posicionamento Global (GPS) estejam disponíveis e funcionando. Com a permissão anterior dada pelo proprietário do veículo, o OnStar pode coletar informações sobre o veículo, como hábitos de direção e localização.

Lembre-se de que, para desfrutar dos benefícios do OnStar, é essencial solicitar a ativação do sistema, que é realizada na concessionária em que o veículo foi comprado. Consulte os Termos e Condições e Declaração de privacidade do OnStar para obter detalhes incluindo as características do sistema e o serviço disponível para o seu veículo em [www.chevrolet.com.br/onstar](http://www.chevrolet.com.br/onstar).

Os serviços OnStar estão disponíveis pelo período definido em contrato no ato da compra do veículo. Após esse período, para

continuar utilizando os serviços OnStar é necessário renovar a inscrição, para isso ligue usando o botão OnStar. Os serviços OnStar podem exigir um plano de serviços e um plano de dados pagos.



 Botão do comando de voz



 Botão OnStar azul



 Botão vermelho de emergência

A luz de status do sistema OnStar fica próxima aos botões OnStar. Se a luz de status estiver:

- Verde: o sistema está pronto.
  - Verde piscando: em uma ligação.
  - Vermelho: indica um problema.
  - Apagada: o sistema está desligado.
- Pressione  duas vezes para falar com um consultor OnStar.



**Nota:** O funcionamento do botão do Comando de voz poderá variar de acordo com o veículo e região.

Pressione o botão do menu do rádio para:

- Atenda ou encerre uma ligação.
- Abra e personalize o nome e a senha do Hotspot wi-fi, se equipado.

Pressione  (se equipado) para se conectar a um Consultor OnStar, disponível 24 horas por dia e 7 dias por semana, para:

- Inscrição, verificar informações da conta ou atualizar informações de contato.
- Serviços de navegação (se equipado com uma tecnologia de conforto e conveniência compatível).
- Assistente de localização de pontos de interesse.
- Informações gerais.

Pressione  para obter uma conexão prioritária com um Consultor OnStar, disponível 24 horas por dia e 7 dias por semana, para:

- Obter ajuda em uma emergência.
- Obter assistência em caso de acidentes relacionados à colisão do veículo.

**Nota:** Lembre-se de que o OnStar não oferece serviços privados, como ambulância ou reboque. O OnStar age como um intermediário para alguns serviços públicos emergenciais. A disponibilidade e qualidade dos serviços públicos pode variar de acordo com os fornecedores do serviço e a região do Brasil.

## Serviços do OnStar

### Emergência

Com a resposta de colisão automática, os sensores embutidos podem alertar automaticamente um consultor treinado da OnStar, que será conectado ao veículo para ajudar em caso de acidente. Os dados do acidente do veículo (como a localização, a gravidade da colisão, etc) serão enviados automaticamente para o assessor da OnStar para permitir que ele forneça a assistência necessária.

Pressione o botão  para estabelecer uma conexão prioritária com um Consultor da OnStar, que poderá contatar fornecedores de serviços públicos emergenciais, direcioná-los ao seu local e transmitir informações importantes. A tecnologia do GPS é usada

para identificar a localização do veículo e fornecer informações importantes à equipe de emergência.

O OnStar pode destravar ou travar as portas do veículo remotamente em caso de emergência.

### Nota

Lembre-se de que todos os serviços, incluindo os de emergência, dependem da disponibilidade dos sinais do celular e do GPS. Lembre-se de que o OnStar não oferece serviços privados, como ambulância ou reboque. O OnStar age como um intermediário para alguns serviços públicos emergenciais. A disponibilidade e qualidade dos serviços públicos pode variar de acordo com os fornecedores do serviço e a região do Brasil.

### Segurança

O OnStar fornece os seguintes serviços de segurança:

- Com o Assistente de roubo do veículo, os consultores do pacote de serviços do OnStar podem usar o Sistema de Posicionamento Global (GPS) para monitorar o veículo e ajudar as autoridades públicas a recuperá-lo. Além

## 334 OnStar

disso, o OnStar vai monitorar o sistema de alarme do veículo e tomar as medidas necessárias caso ele seja acionado.

- O OnStar pode entrar em contato com o Road Service dentro do período de garantia do veículo.

A eficácia dos serviços depende da disponibilidade dos sinais do celular e do GPS. O OnStar não é responsável por acessórios ou itens pessoais roubados, como computadores, rádios, pneus reservas e outros. Lembre-se de que a OnStar não é uma empresa de seguros.

É fundamental relatar o evento o mais rápido possível. O atraso no relato de um veículo roubado pode diminuir a eficácia da localização e da recuperação.

Para obter mais informações sobre os serviços de segurança, verifique o site da Chevrolet.

### Sistema de navegação (Se equipado)

Você pode obter orientação de direções contatando um consultor OnStar.

Download de POI / Destino para rádios com navegação integrada.

### Aplicativo para dispositivos móveis da OnStar

Baixe o aplicativo My Chevrolet para dispositivos Apple® ou Android™. Os assinantes da OnStar podem acessar os seguintes serviços de um dispositivo móvel:

- Travamento / destravamento de portas, se equipado com travas automáticas. Este recurso não abre nem fecha os vidros.
- Ativar a buzina e o pisca-alerta.
- Localização do veículo.
- Alerta de emergência para um Assessor do OnStar.
- Conexão com o Centro de Atendimento da Chevrolet.
- Link para o site da Chevrolet.
- Diagnóstico sob pedido, alerta de diagnóstico e notificação de manutenção da concessionária.
- Partida / parada remota do veículo, se equipado.
- Relatório de motorista inteligente

Alguns dispositivos podem não ser compatíveis com o aplicativo My Chevrolet. Para obter informações e compatibilidade do aplicativo My Chevrolet verifique o site da Chevrolet.

Lembre-se de que todos os serviços dependem da disponibilidade dos sinais do celular e do GPS. Os recursos podem sofrer alterações.

### Ponto de acesso Wi-Fi da OnStar (se equipado)

O veículo pode ter um ponto de acesso Wi-Fi embutido que fornece acesso à internet e a conteúdo da web em velocidade 4G LTE (de acordo com a disponibilidade do sinal).

1. Para recuperar as informações sobre o ponto de acesso Wi-Fi, pressione o botão 1 no aplicativo OnStar na tela do sistema de conforto e conveniência, depois selecione Ponto de acesso Wi-Fi.
2. As configurações do Wi-Fi exibirão o nome do ponto de acesso Wi-Fi, a senha, um botão para compartilhar ativamente os dados do ponto de acesso e o número de telefones conectados. É possível alterar o nome e a senha clicando sobre eles.
3. Conecte seu dispositivo (smartfone, tablet, computador, etc) ao Wi-Fi do veículo buscando o nome e inserindo a senha que foi configurada. Um plano

de dados é necessário. Use os controles internos do veículo somente quando for seguro.

## Informações adicionais do OnStar

### Serviço de transferência

Pressione  e solicite a transferência da conta para outro veículo. O Assessor pode cancelar ou remover as informações da conta. Consulte o site da Chevrolet para obter mais detalhes.

#### Nota

Alguns documentos podem ser solicitados.

### Venda / transferência do veículo

Pressione  para falar com um Consultor ou para encerrar os serviços OnStar se o veículo for eliminado, vendido, transferido ou se o arrendamento acabar. Consulte o site da Chevrolet para obter mais detalhes.

#### Atenção

Proprietário de veículos seminovos deverão entrar em contato com a central OnStar por meio do botão OnStar para verifique o período de conectividade de seu Chevrolet, bem como para alterar a propriedade da conta OnStar, caso isso ainda não tenha sido feito pelo proprietário anterior

### Reativação para proprietários subsequentes

Pressione  para falar com um consultor. O consultor atualizará os registros do veículo e apresentará os planos de assinatura da OnStar. Consulte o site da Chevrolet para obter mais detalhes.

#### Nota

Alguns documentos podem ser solicitados e alguns encargos podem ser aplicados.

### Funcionalidade da OnStar

- Consulte o site da Chevrolet para obter mais detalhes.
- Pressione  para falar com um consultor.

Os serviços da OnStar estão sujeitos à disponibilidade de sinal do celular e do GPS. O fornecedor de serviço de telefonia também deve ter cobertura, capacidade de rede, recepção e tecnologia compatíveis com os serviços da OnStar. Os serviços que envolvem informações de localização do veículo não podem funcionar a menos que estejam disponíveis sinais GPS não obstruídos e compatíveis com o hardware OnStar. Os serviços OnStar poderão não funcionar se os equipamentos da OnStar não estiverem instalado corretamente ou se não forem mantidos adequadamente. Os serviços OnStar podem não funcionar se equipamentos ou software forem adicionados, conectados ou alterados. Outros problemas fora do controle da OnStar podem impedir a prestação do serviço, como montanhas, edifícios altos, túneis, clima, projeto e arquitetura do sistema elétrico do veículo, danos ao veículo em uma colisão ou congestionamento ou obstrução da rede de telefone sem fio.

### Identificação pessoal da OnStar

Uma resposta de segurança a uma pergunta, fornecida pelo cliente durante o processo de inscrição, é necessária para acessar alguns serviços da OnStar. Para alterar a pergunta

## 336 OnStar

e a resposta de segurança, acesse o site da Chevrolet ou contate um Consultor OnStar pressionando o botão .

Poderá ser necessário um PIN para acessar alguns serviços da OnStar. O PIN deverá ser alterado no primeiro contato com um consultor. Para alterar o PIN do OnStar, contate um consultor OnStar pressionando o botão .

### Problemas em potencial

Se o veículo não estabelecer conexão continuamente por mais de dez dias, a eficácia do serviço pode ser reduzida. Após dar a partida no veículo e mantê-lo ligado por alguns minutos, o sistema retomará o trabalho.

### Sistema de Posicionamento Global (GPS)

- Poderão ocorrer obstruções ao GPS em uma cidade grande com edifícios altos, em garagens, nos arredores de aeroportos, em túneis, em passagens subterrâneas, em uma área de mata densa e em outros locais. Más condições climáticas também podem afetar o desempenho do GPS. Se o sinal do GPS não estiver disponível, o sistema da OnStar ainda deverá funcionar e permitirá

que você entre em contato com a OnStar. Entretanto, o OnStar poderá ter dificuldade em identificar a localização exata.

- Em situações de emergência, o OnStar poderá usar a última posição do GPS armazenada para enviar equipes de primeiros socorros.

Uma perda temporária de sinal de celular e GPS pode causar perda da capacidade do assessor da OnStar de realizar determinados serviços.

### Sinal de celular

O sinal do celular é necessário para estabelecer comunicação entre o veículo e o centro de atendimento do OnStar.

### Não foi possível contatar a OnStar

Se houver uma cobertura de sinal limitada ou a rede do celular tiver atingido a capacidade máxima, o serviço poderá ser afetado. Pressione  para tentar a chamada novamente ou tente novamente após dirigir alguns quilômetros até outra área de celular.

### Problemas com o veículo e energia

Os serviços do OnStar requerem que o sistema elétrico do veículo esteja em modo de operação para funcionar corretamente. Esses sistemas podem não funcionar se a bateria estiver descarregada ou desconectada.

### Equipamento elétrico adicional

O sistema OnStar é integrado na arquitetura elétrica do veículo e é projetado para o equipamento original instalado. Qualquer modificação ao sistema elétrico ou aos equipamentos elétricos adicionados pode prejudicar o funcionamento do sistema OnStar e até impedi-lo. A GM não se responsabiliza pelo não funcionamento do sistema e isto pode não estar coberto na garantia. Nem todos os produtos da GM são compatíveis com o OnStar, certifique-se de instalar produtos validados e compatíveis com o OnStar em concessionárias Chevrolet.

### Atualizações de software do veículo

O OnStar pode fornecer atualizações ou alterações de software remotamente ao veículo sem aviso prévio ou consentimento. Estas atualizações ou alterações podem aprimorar ou manter a segurança, a proteção ou a operação do veículo ou dos

sistemas do veículo. As atualizações ou alterações do software podem afetar ou apagar dados ou configurações que estiverem armazenadas no veículo. Estas atualizações ou alterações podem também coletar informações pessoais. Tais coletas são descritas na declaração de privacidade da OnStar ou divulgadas separadamente no ato da instalação. Tais atualizações ou alterações também podem fazer com que o sistema comunique-se automaticamente com os servidores do OnStar para coletar informações sobre o status do sistema do veículo, identificar a disponibilidade de atualizações ou mudanças ou fornecê-las. Um contrato ativo com o OnStar constitui anuência a essas atualizações ou alterações de software e concordância relativa ao fornecimento destas, remotamente pelo OnStar, ao veículo.

#### **OnStar - reconhecimentos do software**

Para obter o código fonte em GPL, LGPL, MPL e outras licenças de código aberto contidas neste produto, visite o <http://opensource.lge.com>. Além do código fonte, todos os termos de licença referidos, isenções da garantia e avisos sobre direitos autorais estão disponíveis para download. Esta oferta é válida por um período de três

anos após a última remessa deste produto. Esta oferta é válida para qualquer pessoa em posse destas informações.

\*Fornecido através da LG Electronics Inc., que é a única responsável pelas disposições da conformidade com OSS relacionadas.

#### **Informações adicionais sobre o OnStar**



338 Índice

## Índice

<b>A</b>	
Acessórios e modificações .....	231
Admissão de ar .....	179
Agendamento de manutenção	
Caixa de transferência .....	197
Fluidos e lubrificantes	
recomendados .....	300
Manutenção preventiva .....	294
Airbag	
Adição de equipamento ao veículo .....	42
Interruptor de desativação .....	41
Luz .....	78
Luz Indicadora .....	77
Luz indicadora de desativação .....	78
Reparo de veículos equipados com	
airbag .....	41
Verificação do sistema .....	35
Ajustes	
Banco, condução inicial .....	22
Alavanca seletora .....	195
Amaciamento de Veículo Novo .....	190
Amaciamento, Veículo Novo .....	190
Antena	
Suporte fixo .....	114
Antifurto	
Mensagens do sistema de alarme .....	88
Sistema de alarme .....	13
Ao carregar o veículo .....	64
Aplicativo para dispositivos móveis	
OnStar .....	334
Aplicativo para dispositivos móveis	
da OnStar .....	334
Apoio de braço	
Banco traseiro .....	27
Apoios de cabeça .....	21
Apple CarPlay e Android Auto .....	142
Aquecimento .....	174, 176
Ar Condicionado .....	174, 176
Áreas de armazenamento	
Apoio de braço .....	58
Debaixo do banco .....	58
Observações sobre como carregar	
o veículo .....	64
Painel de instrumentos .....	56
Porta-luvas .....	57
Sistema de bagageiro do teto .....	64
Armazenamento do veículo .....	232
Assentos	
Ajuste elétrico, dianteiro .....	25
Ajuste, dianteiro .....	23
Apoios de cabeça .....	21
Porta-objetos debaixo do banco .....	58
Posição, dianteira .....	22
Traseira .....	26
Assistência ao cliente	
Escritórios .....	329

Assistente de estacionamento .....212	Barra de suporte do capô ..... 235	Cintos de segurança (Continuação)
Atenção	Bateria ..... 248	Cinto de três pontos ..... 31
Cuidado e perigo ..... 2	Economizador de bateria das luzes	Como usar os cintos de segurança
Ativar auxiliar, acive ..... 202	externas ..... 103	corretamente ..... 28
Atualizações	Interruptor de desconexão ..... 232	Cuidados ..... 34
Dados de mapa ..... 131	Mensagens de tensão	Substituição após acidente ..... 34
Atualizações dos dados de mapa ..... 131	e carregamento ..... 85	Uso durante a gravidez ..... 33
Áudio	Partida com cabos auxiliares ..... 282	Cobertura
Bluetooth ..... 118	Proteção de Energia ..... 102	Capota marítima ..... 60
Recurso do Alarme Antifurto ..... 158	Biodiesel ..... 220	Cobertura de operação em outros
Áudio Bluetooth ..... 118	Bluetooth ..... 167, 173	países ..... 328
Automático	Visão geral ..... 137, 138	Combustível
Fluido ..... 243	Buzina ..... 70	Abastecimento do Tanque ..... 221
Frenagem de emergência (AEB) ..... 209	<b>C</b>	Aditivos ..... 218
Sistema de Faróis ..... 98	Caixa de transferência ..... 197	Biodiesel ..... 220
Transmissão ..... 194	Calota da roda ..... 276	Economia, Condução para Maior ..... 182
Auxiliar de partida em acive (HSA) ..... 202	Câmera retrovisora (RVC) ..... 215	Luz de advertência de nível de
Aviso de saída da pista ..... 217	Câmera, Retrovisora ..... 215	combustível baixo ..... 82
Avisos	Capacidades e especificações ..... 317	Medidor ..... 75
Pisca-alerta ..... 99	Capota marítima ..... 60	Mensagens do Sistema ..... 87
Avisos sonoros ..... 85	Centro de informações do motorista	Motores a diesel ..... 219
Avisos sonoros, aviso ..... 85	(Driver Information Center - DIC) ..... 84	Recomendado ..... 218
<b>B</b>	Certificado de garantia internacional ..... 322	Top Tier ..... 218
Bancos dianteiros	Chaves ..... 5	Combustível para motores a diesel ..... 219
Ajuste ..... 23	Cinto de três pontos ..... 31	Combustível Top Tier ..... 218
Bancos traseiros ..... 26	Cintos de segurança ..... 27	Como evitar dispositivos de mídia não
	Avisos ..... 76	confiáveis ..... 115

## 340 Índice

Como Rebocar um Trailer			
Controle de balanço (TSC) .....	227		
Reboque .....	226		
Como usar o Sistema .....	109		
Como usar o Sistema de navegação .....	119		
Como usar os cintos de segurança			
corretamente .....	28		
Como utilizar este Manual .....	1		
Compartimento .....	59		
Carga .....	59		
Compartimento de Carga .....	59		
Compartimento de carga .....	12		
Compartimento do painel de instrumentos			
Porta-Objetos .....	56		
Compartimentos de carga			
Compartimento de Carga .....	12, 59		
Extintor de Incêndio .....	63		
Veículo .....	232		
Computador de bordo .....	91		
Computador, hodômetro parcial .....	91		
Condução			
Ambiente .....	181		
Características e Dicas de Reboque .....	223		
Defensiva .....	182		
Estradas em Regiões Montanhosas .....	189		
Fora de estrada .....	187		
Maior Economia de Combustível .....	182		
Programas eletrônicos .....	196		
Condução (Continuação)			
Rodovias Molhadas .....	188		
Se o Veículo Atolar .....	190		
Configurações .....	144		
Conformidade			
Declaração de .....	330		
Contratos			
Marcas registradas e licenças .....	150		
Controle			
Descida de declive .....	204		
Controle das Luzes Externas .....	96		
Controle de descida de declive (HDC) .....	204		
Controle de um Veículo .....	182		
Controle de velocidade de cruzeiro .....	205		
Luzes .....	84		
Mensagens .....	85		
Controle Eletrônico de			
Estabilidade (ESC) .....	203		
Controle remoto .....	7, 8		
Rádio .....	7, 8		
Controles			
Direção .....	109		
Controles da direção .....	109		
Conversor catalítico .....	194		
Corte de corrente .....	196		
Crianças maiores, proteções .....	43		
Cuidado, perigo e atenção .....	2		
Cuidados com a aparência			
Externa .....	288		
Interior .....	290		
Cuidados com o veículo			
Pressão dos pneus .....	268		
<b>D</b>			
Dados do motor .....	306		
Declaração de conformidade .....	330		
Descansa-braços do banco traseiro .....	27		
Destino .....	124		
Difusores de ar ajustáveis .....	178		
Difusores de ar fixos .....	179		
Dimensões			
Veículo .....	314		
Dimensões do veículo .....	314		
Direção .....	186		
Ajuste da Roda .....	69		
Controles da Roda .....	70		
Direção Defensiva .....	182		
Direção, Sinalizadores .....	99		
Disjuntores .....	257		
Dispositivo de retenção para crianças			
ISOFIX .....	52		
Dispositivos			
Auxiliar .....	162		
Dispositivos auxiliares .....	162		



<p><b>E</b></p> <p>Economizador de bateria das luzes externas ..... 103</p> <p>Elétrico</p> <p>  Ajuste do banco ..... 25</p> <p>  Espelhos ..... 16</p> <p>  Proteção, Bateria ..... 102</p> <p>  Tomadas ..... 73</p> <p>  Vidros ..... 17</p> <p>Embreagem hidráulica ..... 243</p> <p>Embreagem, hidráulica ..... 243</p> <p>Emergência</p> <p>  OnStar ..... 333</p> <p>Emergência do OnStar ..... 333</p> <p>Entrada</p> <p>  Auxiliar ..... 118</p> <p>  Entrada auxiliar ..... 118</p> <p>Equipamento, Reboque ..... 227</p> <p>Especificações</p> <p>  Pressão dos pneus ..... 320</p> <p>Especificações e Capacidades ..... 317</p> <p>Espelho retrovisor ..... 17</p> <p>  Eletrocrômico ..... 17</p> <p>Espelhos</p> <p>  Convexo ..... 15</p> <p>  Elétrico ..... 16</p> <p>  Espelhos escamoteáveis ..... 16</p> <p>  Manual ..... 15</p>	<p>Espelhos (Continuação)</p> <p>  Retrovisor eletrocrômico ..... 17</p> <p>  Retrovisor manual ..... 17</p> <p>Espelhos aquecidos</p> <p>  Vidro traseiro ..... 20</p> <p>  Espelhos convexos ..... 15</p> <p>  Espelhos escamoteáveis ..... 16</p> <p>  Espelhos manuais ..... 15</p> <p>  Espelhos retrovisores internos ..... 17</p> <p>  Espelhos, Retrovisores internos ..... 17</p> <p>Estacionamento ..... 193</p> <p>  Freio ..... 202</p> <p>  Sobre Materiais Combustíveis ..... 193</p> <p>Estradas em Regiões Montanhosas ..... 189</p> <p>Explicações sobre a cobertura ..... 132</p> <p>  banco de dados ..... 132</p> <p>Extintor de Incêndio ..... 63</p> <p><b>F</b></p> <p>Falha, Transmissão automática ..... 196</p> <p>Faróis ..... 252</p> <p>  Ajuste do alcance ..... 98</p> <p>  Automático ..... 98</p> <p>  Comutador de Farol Alto / Baixo ..... 97</p> <p>  Lampejador de Farol Alto ..... 97</p> <p>  Lembrete de luzes acesas ..... 83</p>	<p>Faróis (Continuação)</p> <p>  Luz Indicadora de Faróis Altos</p> <p>    Ligados ..... 83</p> <p>  Luzes de funcionamento</p> <p>    diurno (DRL) ..... 98, 254</p> <p>    Substituição da lâmpada ..... 251</p> <p>Faróis de milha</p> <p>  Dianteiro ..... 100</p> <p>  Substituição da lâmpada ..... 254</p> <p>  Traseira ..... 100</p> <p>Faróis de neblina</p> <p>  Luzes ..... 83</p> <p>Ferramentas ..... 266</p> <p>Filtro</p> <p>  Combustível diesel ..... 250</p> <p>  Filtro de combustível diesel ..... 250</p> <p>Filtro,</p> <p>  Limpador de ar do motor ..... 244</p> <p>Fixação de sistemas de proteção</p> <p>  infantil ..... 54</p> <p>Fluido</p> <p>  Caixa de transferência da tração</p> <p>    nas quatro rodas ..... 197</p> <p>  Freios ..... 248</p> <p>  Lavador ..... 247</p> <p>  Transmissão automática ..... 243</p> <p>Fluido de arrefecimento</p> <p>  Medidor de Temperatura do Motor ..... 75</p>
---	--	---

## 342 Índice

Fluido de arrefecimento (Continuação)		
Motor .....	244	
Fluido do lavador .....	247	
Fluidos e lubrificantes recomendados .....	300	
Fora da Pista .....	187	
Condução .....	187	
Freios .....	201, 248	
Antiblocante .....	201	
Assistência .....	202	
Estacionamento .....	202	
Fluido .....	248	
Luz de advertência do sistema de freios e embreagem .....	79	
Mensagens do Sistema .....	85	
Frenagem .....	185	
Emergência automática (AEB) .....	209	
Fusíveis		
Caixa de fusíveis do compartimento do motor .....	259	
Caixa de fusíveis do painel de instrumentos .....	264	
Fusíveis e disjuntores .....	257	
<b>G</b>		
Garantia do veículo .....	322	
Garantia limitada		
Corrosão perfurante .....	327	
Garantia limitada (Continuação)		
Peças e acessórios .....	326	
Garantia limitada de corrosão perfurante .....	327	
Garantia limitada de peças e acessórios .....	326	
Garantia limitada do veículo novo .....	325	
Gravidez, uso de cintos de segurança .....	33	
<b>H</b>		
Hodômetro parcial .....	74	
Hora .....	73	
HVAC .....	174, 176	
<b>I</b>		
Identificação de veículo		
Placa .....	305	
Identificação do veículo		
Acessórios e modificações .....	231	
Manutenção, Informações gerais .....	292	
Realizando seu próprio trabalho .....	234	
Sistema de Ventilação e Ar Condicionado .....	174	
Iluminação		
Controle de Iluminação .....	101	
Entrada .....	102	
Saída .....	102	
Iluminação de entrada .....	102	
Iluminação de saída .....	102	
Imobilizador .....	14, 15	
Luzes .....	83	
Indicador		
Veículo à frente .....	80	
Indicador de veículo à frente .....	80	
Indicadores		
Controle .....	75	
Indicadores de controle .....	75	
Informações adicionais		
OnStar .....	335	
Informações adicionais do OnStar .....	335	
Informações gerais		
Cuidados com o veículo .....	231	
Reboque .....	223	
Serviços e manutenção .....	292	
Informações sobre a garantia .....	321	
Certificado de garantia internacional .....	322	
Cobertura de operação em outros países .....	328	
Garantia limitada de corrosão perfurante .....	327	
Garantia limitada de peças e acessórios .....	326	
Garantia limitada do veículo novo .....	325	
Mensagem importante aos proprietários .....	323	
Resumo da cobertura .....	323	

Informações sobre a garantia (Continuação)	Lâmpadas (Continuação)	Lanternas (Continuação)
Veículo ..... 322	Setas dianteiras ..... 254	Luz de advertência de nível de
Informações sobre emissões ..... 233	Lâmpadas das setas dianteiras ..... 254	combustível baixo ..... 82
Interruptor de desconexão da bateria ..... 232	Lâmpadas de leitura ..... 101	Pré-aquecimento ..... 82
Interruptor de sobrecarga ..... 193	Lampejador de Farol Alto ..... 97	Pressão do Óleo do Motor ..... 82
Interruptores	Lanterna de neblina ..... 83	Sistema de Carga ..... 78
Desativação do airbag ..... 41	Lanternas	Sistema de controle de tração (TCS) .... 81
Introdução ..... 1, 105, 157	Advertência do Sistema de controle	Sistema de freios e embreagem ..... 79
<b>L</b>	de tração (TCS) ..... 81	Sistema de monitoramento da
Lâmpada Indicadora de Falhas ..... 78	Advertência do Sistema de Freios	pressão dos pneus ..... 82
Lâmpadas	Antiblocantes (ABS) ..... 79	Tração nas quatro rodas ..... 80
Controles Externos ..... 96	Alerta de saída da pista ..... 80	Verifique o motor (Indicador de
Cortesia ..... 101	Aumento de marcha ..... 80	falha) ..... 78
Economizador de bateria das luzes	Comutador de Farol Alto / Baixo ..... 97	Lanternas traseiras ..... 254
externas ..... 103	Controle de descida de declive ..... 80	Limpador / Filtro de ar, Motor ..... 244
Farol de neblina ..... 100	Controle de velocidade de cruzeiro ..... 84	Limpeza
Funcionamento diurno (DRL) ..... 98, 254	Controle eletrônico de estabilidade	Limpeza externa ..... 288
Indicador de falha (Verifique	(ESC), desligado ..... 81	Limpeza interna ..... 290
o motor) ..... 78	Desativação do airbag ..... 78	Luz de advertência de nível de
Lanternas traseiras ..... 254	Faróis Altos Ligados ..... 83	combustível baixo ..... 82
Leitura ..... 101	Farol de neblina ..... 83	Luz de alerta de saída da pista ..... 80
Lembrete ..... 83	Imobilizador ..... 83	Luz de aumento de marcha ..... 80
Marcha à ré ..... 100	Indicação do Airbag ..... 77	Luz de controle
Mensagens ..... 87	Indicador de reboque ..... 84	Descida de declive ..... 80
Neblina traseira ..... 100	Lampejador de Farol Alto ..... 97	Luz de controle de descida de declive ..... 80
Placa de licença ..... 256	Lanterna de neblina ..... 83	Luz de freio elevada (CHSL) ..... 256
	Lembretes do cinto de segurança ..... 76	Luz de pré-aquecimento ..... 82
		Luz de tração nas quatro rodas ..... 80

## 344 Índice

Luz do Controle eletrônico de estabilidade (ESC) desligado .....	81
Luz do Sistema de Carga da Bateria .....	78
Luz do sistema de monitoramento da pressão dos pneus .....	82
Luz indicadora da lanterna de neblina .....	83
Luz Indicadora de Faróis Altos Ligados .....	83
Luz Indicadora de reboque .....	84
Luz indicadora do Controle eletrônico de estabilidade .....	81
Luzes de advertência, medidores e indicadores .....	73
Luzes de cortesia .....	101
Luzes de neblina traseiras .....	100
Luzes de ré .....	100
Luzes para Uso Diurno (DRL) .....	98, 254
<b>M</b>	
Manual (Modo manual) .....	195
Manutenção	
Operação regular do ar condicionado .....	179
Manutenção preventiva .....	294
Mapas .....	123
Marcas registradas e Contratos de licença .....	150
Medidores	
Aviso de luzes e indicadores .....	73
Medidores (Continuação)	
Combustível .....	75
Hodômetro .....	74
Hodômetro parcial .....	74
Sinalizador de direção .....	76
Tacômetro .....	74
Temperatura do Líquido de Arrefecimento do Motor .....	75
Velocímetro .....	74
Mensagem importante	
Proprietários .....	323
Mensagens	
Aviso do Veículo .....	91
Chave e Trava .....	87
Lanterna .....	87
Óleo do motor .....	86
Pneu .....	89
Porta entreaberta .....	85
Potência do Motor .....	86
Sistema de airbag .....	88
Sistema de alarme antifurto .....	88
Sistema de Combustível .....	87
Sistema de Controle de Tração .....	88
Sistema de detecção de objetos .....	88
Sistema de direção .....	88
Sistema de Freio .....	85
Sistema de resfriamento do motor .....	86
Tensão e carregamento da bateria .....	85
Mensagens (Continuação)	
Transmissão .....	89
Veículo .....	84
Velocidade do veículo .....	91
Mensagens da Chave e Trava .....	87
Mensagens do sistema de detecção de objetos .....	88
Mensagens do sistema de direção .....	88
Mídia	
Como evitar dispositivos não confiáveis .....	115
Monóxido de carbono	
Exaustão do motor .....	193
Tampa do compartimento de carga .....	12
Motores	
Combustível diesel .....	219
<b>N</b>	
Navegação do OnStar .....	334
<b>O</b>	
Observações sobre como carregar o veículo .....	64
Odômetro .....	74
Percurso .....	74
Óleo	
Luz Indicadora de Pressão .....	82
Mensagens .....	86
Motor .....	240

<p>Óleo (Continuação)</p> <p>    Sistema de vida útil do óleo para motor ..... 242</p> <p>Óleo para motor</p> <p>    Escapamento ..... 193</p> <p>    Limpador / Filtro de ar ..... 244</p> <p>    Líquido de arrefecimento ..... 244</p> <p>    Luz de verificação (Indicador de falha) ..... 78</p> <p>    Luz indicadora de pressão do óleo do motor ..... 82</p> <p>    Medidor de Temperatura do Líquido de Arrefecimento do Motor ..... 75</p> <p>    Mensagens ..... 86</p> <p>    Mensagens da Potência ..... 86</p> <p>    Mensagens do sistema de arrefecimento ..... 86</p> <p>    Partida ..... 192</p> <p>    Sistema de vida útil ..... 242</p> <p>    Superaquecimento ..... 245</p> <p>    Ventoinha ..... 246</p> <p>    Vista geral do compartimento ..... 237</p> <p>Onde colocar a proteção ..... 48</p> <p>Operação</p> <p>    Serviços de informação e entretenimento ..... 159</p> <p>    Operação regular do ar condicionado .... 179</p>	<p>Orientação</p> <p>    Problemas com a rota ..... 131</p> <p><b>P</b></p> <p>Para-brisa</p> <p>    Limpador / Lavador ..... 71</p> <p>Para-sóis ..... 20</p> <p>Partida com cabos auxiliares ..... 282</p> <p>Partida do Motor ..... 192</p> <p>Partida do veículo, Remota ..... 6</p> <p>Partida e operação</p> <p>    Interruptor de sobrecarga ..... 193</p> <p>Partida remota do veículo ..... 6</p> <p>Peças de reposição</p> <p>    Airbags ..... 43</p> <p>Perigo, atenção e cuidado ..... 2</p> <p>Personalização ..... 166</p> <p>    Veículo ..... 93</p> <p>Peso do veículo ..... 311</p> <p>Pesos</p> <p>    Veículo ..... 311</p> <p>Pisca-alerta, Sinalizador de</p> <p>    Advertência ..... 99</p> <p>Plaqueta de identificação ..... 305</p> <p>Pneus</p> <p>    Designações ..... 268</p> <p>    Mensagens ..... 89</p>	<p>Pneus (Continuação)</p> <p>    Operação de monitoramento da pressão ..... 271</p> <p>    Pressão ..... 268</p> <p>    Quando é o momento para pneus novos ..... 275</p> <p>    Rodízio ..... 274</p> <p>    Sistema de monitoramento da pressão ..... 269, 271</p> <p>    Substituição das rodas ..... 276</p> <p>Pneus e rodas ..... 268</p> <p>    Pneus diferentes ..... 275</p> <p>Porta</p> <p>    Mensagens de Porta entreaberta ..... 85</p> <p>    Portas traseiras ..... 12</p> <p>    Sistema central de travamento ..... 10</p> <p>    Travas manuais das portas ..... 9</p> <p>    USB ..... 115</p> <p>Porta USB ..... 115</p> <p>Porta-objetos debaixo do banco ..... 58</p> <p>Porta-objetos no apoio de braço ..... 58</p> <p>Porta-copos ..... 57</p> <p>Porta-luvas ..... 57</p> <p>Portas traseiras ..... 12</p> <p>Posição dos bancos dianteiros</p> <p>    Ajuste ..... 22</p> <p>Posicionamento</p> <p>    Veículo ..... 130</p>
---	---	---

## 346 Índice

Posicionamento do veículo .....	130	Reboque (Continuação)		Segurança	
Posições da Ignição .....	190	Outro veículo .....	288	OnStar .....	333
Pressão		Trailer .....	226	Segurança cibernética .....	331
Pneu .....	320	Veículo .....	283	Segurança do OnStar .....	333
Pressão dos pneus .....	320	Recepção de Rádio .....	114	Serviço para o sistema de navegação .....	131
Privacidade		Recomendado		Seta .....	76
Registro de dados do veículo .....	331	Combustível .....	218	Símbolos	
Problemas com a orientação de rota .....	131	Reconhecimento		Sistema de navegação .....	123
Profundidade da banda de rodagem .....	274	Voz .....	132	Sinalizador de Advertência (Pisca-	
Programas eletrônicos de condução .....	196	Reconhecimento de voz .....	132	alerta) .....	99
Proteções		Registro de dados do veículo		Sinalizadores de Direção .....	99
Onde colocar .....	48	e privacidade .....	331	Sistema	
<b>Q</b>		Regulagem do alcance dos faróis .....	98	Alerta de colisão frontal (FCA) .....	207
Quando é o momento para pneus		Relógio .....	73	Bagageiro .....	64
novos .....	275	Reparo do airbag .....	41	Posicionamento global .....	130
<b>R</b>		Resfriamento .....	174, 176	Sistema central de travamento .....	10
Rádio		Rodas		Sistema de airbag	
AM-FM .....	160	substituição .....	276	Como o airbag protege? .....	39
Personalização .....	166	Rodas e pneus .....	268	O que faz o airbag inflar? .....	39
Rádio AM-FM .....	112, 160	Rodizio, pneus .....	274	O que você vê depois que um	
Rádios		Rodovias		airbag infla? .....	39
Rádio AM-FM .....	112	Como Conduzir, Molhadas .....	188	Onde estão os airbags? .....	36
Reboque		<b>S</b>		Quando o airbag deve inflar? .....	38
Características de Condução .....	223	Sangria		Verificação .....	42
Control de balanço do trailer (TSC) .....	227	Sistema de combustível diesel .....	250	Sistema de alarme	
Equipamento .....	227	Sangria do sistema de combustível		Antifurto .....	13
Informações Gerais .....	223	diesel .....	250	Sistema de alerta de colisão	
				frontal (FCA) .....	207

Sistema de arrefecimento			
Mensagens do motor .....	86		
Sistema de bagageiro do teto .....	64		
Sistema de controle de tração (TCS) desligado .....	81		
Sistema de controle eletrônico de climatização .....	176		
Sistema de Freios Antiblocantes (ABS) ...	201		
Luz de Advertência .....	79		
Sistema de frenagem			
Pedestre na dianteira (FPB) .....	211		
Sistema de Frenagem de pedestre na dianteira (FPB) .....	211		
Sistema de manutenção .....	131		
Sistema de monitoramento, Pressão dos pneus .....	269, 271		
Sistema de navegação			
Como usar o Sistema .....	119		
Destino .....	124		
OnStar .....	334		
Sistema de posicionamento global (GPS) .....	130		
Sistema elétrico			
Caixa de fusíveis do compartimento do motor .....	259		
Caixa de fusíveis do painel de instrumentos .....	264		
Fusíveis e disjuntores .....	257		
Sistema elétrico (Continuação)			
Sobrecarga .....	256		
Sistemas antifurto			
Imobilizador .....	14, 15		
Sistemas de climatização .....	174		
Aquecimento .....	174		
Ar condicionado .....	174		
Eletrônico .....	176		
Sistemas de controle de tração .....	203		
Eletrônico de Estabilidade (ESC) .....	203		
Mensagens .....	88		
Sistemas de proteção infantil			
Crianças maiores .....	43		
Fixação .....	54		
ISOFIX .....	52		
Sistemas .....	44		
Substituição da lâmpada			
Faróis .....	251, 252		
Faróis de neblina .....	254		
Lâmpadas da placa de licença .....	256		
Lanternas traseiras .....	254		
Luz de freio elevada (CHSL) .....	256		
Setas dianteiras .....	254		
Substituição da palheta do limpador .....	251		
Substituição da palheta, Limpador .....	251		
Substituição de peças do sistema do cinto de segurança após acidente .....	34		
Substituição do sistema de airbag .....	43		
Superaquecimento, Motor .....	245		
Suporte de antena fixo .....	114		
<b>T</b>			
Tacômetro .....	74		
Tampa do compartimento de carga .....	12		
Tampas			
Roda .....	276		
Telefone			
Apple CarPlay e Android Auto .....	142		
Bluetooth .....	137, 138		
Temperatura			
Externo .....	72		
Temperatura exterior .....	72		
Termômetro			
Temperatura exterior .....	72		
Tomadas			
Elétrico .....	73		
Tração			
Lâmpada de advertência do sistema de controle .....	81		
Sistema de Controle (TCS) .....	203		
Tração nas quatro rodas .....	197		
Transmissão			
Automático .....	194		
Fluido, Automática .....	243		
Fluido, Manual .....	243		
Mensagens .....	89		

## 348 Índice

Transmissão automática		Veículo (Continuação)	
Alavanca seletora .....	195	Reboque de outro veículo .....	288
Corte de corrente .....	196	Veículo Atolado .....	190
Falha .....	196	Velocímetro .....	74
Manual (Modo manual) .....	195	Ventilação	
Programas eletrônicos de condução .....	196	Difusores de ar fixos .....	179
Visor da transmissão .....	194	Regulagem do ar .....	178
Transmissão manual .....	197	Ventoinha	
Fluido .....	243	Motor .....	246
Travas		Verificação	
Porta manual .....	9	Luz do motor (Indicador de falha) .....	78
Proteção contra travamento .....	11	Verificação do sistema de segurança .....	34
Sistema central de travamento .....	10	Vidros	
Triângulo de Segurança .....	63	Aquecido, traseiro .....	20
Triângulo, Segurança .....	63	Elétrico .....	17
<b>V</b>		Vidros traseiros	
Veículo		Aquecido .....	20
Controle .....	182	Visão geral .....	106, 107, 158
Mensagens .....	84	Painel de instrumentos .....	3, 68
Mensagens de Aviso .....	91	Visão geral de símbolos .....	123
Mensagens de velocidade .....	91	Visão geral do OnStar .....	332
Número de identificação (VIN) .....	304	Visão geral do painel de	
Partida remota .....	6	instrumentos .....	3, 68
Personalização .....	93	Visor da transmissão .....	194
Reboque .....	283	Visores .....	20
		Transmissão automática .....	194





### Bem vindo ao Chevrolet Road Service!

O **Chevrolet Road Service** é válido durante os primeiros 12 meses de garantia após a compra do veículo.

Ao adquirir este novo veículo **Chevrolet**, você passa a fazer parte de um seleto grupo de pessoas privilegiadas com direito a serviços exclusivos que irão lhe garantir tranquilidade em todo o território brasileiro e Mercosul, Argentina, Uruguai e Paraguai.

#### Definições:

*Proprietário:* Titular da propriedade do veículo.

*Usuário:* O condutor do veículo no momento de ocorrência da pane, podendo ser ou não seu proprietário.

*Passageiro(s):* Pessoa(s) que se encontra(m) no interior do veículo no momento da ocorrência da pane, observado o limite máximo de ocupação do veículo determinado por lei.

*Beneficiário:* Proprietário, Usuário e/ou passageiro(s).

*Veículo:* Veículos novos automotores de passageiros ou comerciais leves, que sejam industrializados e/ou comercializados pela General Motors do Brasil Ltda., vendidos por uma Concessionária Chevrolet no Brasil.

*Domicílio:* Lugar onde a pessoa estabelece a sua residência com ânimo definitivo.

*Veículo Turista:* Veículo comercializado pela Rede de Concessionária do Brasil em Viagem pelo Paraguai, Uruguai ou Argentina.

*Pane:* Defeito de fabricação de origem mecânica ou elétrica que: (i) impeça a locomoção do veículo por seus próprios meios ou a utilização do cinto de segurança, (ii) provoque trincas e/ou quebras nos vidros dos veículos, bem como afetem os seus mecanismos de acionamento, impedindo o fechamento dos mesmos. Não se considera pane os casos de atolamento (seja em lama, areia ou valas) bem como problemas decorrentes da instalação de acessórios e equipamentos não

genuínos como, por exemplo, alarmes, que possam levar ao consumo mais elevado da corrente de bateria podendo causar diversos problemas tais quais: mal funcionamento de componentes eletrônicos, curto-circuito, falhas no funcionamento do motor, entre outros.

### 1 - O que é o Chevrolet Road Service?

É um programa de assistência 24 horas (inclusive sábados, domingos e feriados) que oferece tranquilidade e segurança em casos de pane elétrica ou mecânica, dentre outros benefícios.

### 2 - Cobertura Nacional

O Chevrolet Road Service abrange todo o território nacional e é válido para todos os Veículos, de acordo com as condições previstas neste manual. Consulte Serviços Oferecidos em Caso de Pane\* no item 5.

### **Cobertura de Veículo Turista nos países do Mercosul: Brasil, Argentina, Uruguai e Paraguai**

Esta cobertura garante os benefícios nas condições previstas neste manual para clientes que adquiriram um veículo através de uma concessionária Chevrolet no Brasil e estejam em viagem pela Argentina, Uruguai ou Paraguai. Não sendo possível a solução do problema na Argentina, Uruguai ou Paraguai o veículo será transportado para a concessionária Chevrolet mais próxima no território brasileiro.

Consulte Serviços Oferecidos em Caso de Pane\* no item 5.

### **3 - Período de Validade do Programa**

O **Chevrolet Road Service** é válido durante os primeiros 12 meses de garantia após a compra do veículo, conforme as regras no Manual do Proprietário. Este período é contado

a partir da data de emissão da Nota Fiscal pela concessionária contra o adquirente do Veículo pela Rede de Serviços Chevrolet.

### **4 - Como Utilizar os Serviços**

Comunique-se com a Central de Atendimento **Chevrolet Road Service** no país de ocorrência da pane e solicite o atendimento no seu idioma (português/espanhol), pelos telefones:

**Brasil: 0-800-702-42-00**

**Argentina: 0-800-5-55-11-15**

**Uruguai: 0-800-5-55-11-153**

**Paraguai:**

**(contatar a telefonista): 0010**

**(chamada a cobrar):**

**0054-11-47-88-11-15**

**A ligação é gratuita em qualquer ponto do país da chamada**

Durante a comunicação com a Central de Atendimento Chevrolet Road Service o proprietário e/ou usuário deverá informar à referida

Central as seguintes informações:

- a) número de Chassis (VIN)
- b) Placa do veículo
- c) Nome completo do proprietário
- d) Nome completo do condutor
- e) Telefone para contato
- f) Lugar preciso onde se encontra veículo
- g) motivo da chamada e;
- h) quilometragem do veículo

### **5 - Serviços Oferecidos em Caso de Pane**

#### **5.1 Conserto no Local**

Na ocorrência de panes passíveis de reparos no local, o **Chevrolet Road Service** providenciará o envio de socorro mecânico, desde que não demande troca de peças, utilização de ferramentais e/ou equipamentos específicos. São considerados tecnicamente impossíveis de serem realizados no local todos e quaisquer reparos, mesmo que de fácil execução, que ponham em risco a garantia de fábrica do veículo ou a segurança dos passageiros.

### 5.2 Reboque/Guincho

Não sendo possível o Conserto no Local, o **Chevrolet Road Service** enviará um reboque que direcionará o veículo para a Concessionária Chevrolet mais próxima, desde que localizada a uma distância de até 200 km do local da pane do veículo, ficando a critério do **Chevrolet Road Service** a escolha da concessionária. Nos casos em que o reboque até a Concessionária mais próxima exceda o limite de até 200 km e o proprietário e/ou usuário ainda assim opte pela utilização dos Serviços Road Service arcará o proprietário e/ou usuário com o valor correspondente à quilometragem excedente; ou seja, este terá direito a gratuidade do transporte por até 200 (duzentos) quilômetros contados do local do evento, devendo arcar com os quilômetros excedentes até seu destino final. Ao optar por esse serviço, deverá o proprietário e/ou usuário negociar, antecipadamente, os valores a serem despendidos e a forma de pagamento, através da

Central de Relacionamentos do **Chevrolet Road Service**. Ocorrendo a pane em veículos enquadrado na categoria comercial leve, o proprietário e/ou usuário deverá providenciar previamente a remoção de eventual carga que prejudique ou impeça o seu reboque. O **Chevrolet Road Service** não se responsabilizará em momento algum pela carga. O **Chevrolet Road Service** também não se responsabilizará por objetos deixados no interior do veículo. Caso a pane ocorra fora do horário comercial e a concessionária não puder receber o veículo, este será levado a um local seguro (estacionamento/base do prestador) às custas da Chevrolet, até que possa ingressar em uma concessionária Chevrolet (no primeiro dia útil após a ocorrência).

### 5.3 Veículo Emergencial

Para veículos que ingressarem em uma Concessionária Chevrolet, exclusivamente através do **Chevrolet Road Service**, em decorrência de defeito que o impeça de se

locomover por meios próprios por mais de três dias úteis (prazo confirmado pela concessionária ao **Chevrolet Road Service**), o **Chevrolet Road Service** colocará à disposição do proprietário e/ou usuário autorizado, um veículo emergencial, 1.0l, com ar condicionado e direção assistida, preferencialmente da marca Chevrolet, escolhido a critério do **Chevrolet Road Service**, por um período máximo de 4 dias corridos e desde que haja disponibilidade nas empresas locadoras de automóveis localizadas em um raio de até 100 km do local onde estiver o proprietário. O fornecimento do veículo emergencial está sujeito à disponibilidade de horário de funcionamento das locadoras credenciadas e respeitará as regras nacionais de locação de veículos. Caso haja uma pane numa sexta-feira e o veículo não seja reparado pela Concessionária Chevrolet, o **Chevrolet Road Service** localará um veículo emergencial na segunda-feira subsequente. Para panes ocorridas no sábado e domingo, poderá ser

## Road Service

oferecido um meio de transporte alternativo de acordo com o item 5.7 deste manual (panes ocorridas acima de 50 km do município do domicílio do usuário) e posteriormente, na segunda-feira subsequente, o veículo emergencial de acordo com as condições previstas no primeiro e segundo parágrafo deste item.

**Não será permitido ao proprietário e/ou usuário autorizado escolher o modelo do veículo emergencial.**

Apenas poderá usufruir do benefício do veículo emergencial o proprietário e/ou usuário autorizado que se enquadrar nos requisitos dispostos nas normas nacionais de locação de veículos, principalmente a obrigatoriedade de possuir e portar: habilitação há mais de dois anos, ser maior de 21 anos, ter em mãos carteira de identidade, CPF, cartão de crédito válido e com limite disponível para caução e se comprometer a devolver o veículo emergencial na mesma agência e localidade onde o retirou, ao término das diárias a que tem direito, ou

antes, se for o caso, sob pena de ser responsabilizado pelos custos e prejuízos decorrentes de sua omissão.

Para efetiva liberação do veículo emergencial é obrigatório a caução da quantia exigida pela locadora. Para sua comodidade, verifique junto à locadora as condições e valores obrigatórios a serem caucionados. O **Chevrolet Road Service** se responsabilizará apenas pelas despesas referentes às diárias de locação, quilômetros rodados e seguro básico do veículo. Os gastos com combustível, despesas cobradas pela locadora em casos de roubo, furto e acidentes, bem como despesas inerentes à circulação do veículo (pedágios, multas, estacionamento, etc.) serão suportadas pelo proprietário e/ou usuário autorizado, obrigando-se ainda este a cumprir todas as demais exigências feitas pela locadora com relação à retirada, à entrega e a utilização do veículo emergencial que vier a ser locado. Eventuais danos de qualquer natureza, incluindo material ou

moral, inclusive a terceiros, decorrentes de mau uso e/ou acidentes de trânsito, serão de exclusiva responsabilidade do proprietário e/ou usuário autorizado.

**ATENÇÃO: este serviço não é disponível à proprietário e/ou usuário autorizado de veículo adquirido por pessoa jurídica e/ou de uso comercial (taxistas, locadoras de veículos, frotistas, autoescolas, produtor rural, entre outros).**

**Em caso de dúvidas quanto à elegibilidade do programa consulte o canal de atendimento específico para Frotistas no site da Chevrolet.**

### 5.4 Troca de Pneus

Para os casos de problemas com pneus furados ou quebra de roda, o **Chevrolet Road Service** enviará um prestador de serviços para efetuar a substituição do mesmo pelo estepe do veículo. Este serviço não cobre o reparo do pneu ou da roda.

### 5.5 Pane por falta de Combustível (Pane Seca)

Em caso de Pane por Falta de Combustível, não sendo este um fato decorrente de negligência do proprietário, o **Chevrolet Road Service** enviará um reboque para levar o veículo até o posto de abastecimento mais próximo.

### 5.6 Abertura da Porta do Veículo

Em caso de perda ou quebra de chave fora do veículo ou na fechadura da porta, ou ainda, de esquecimento dentro do veículo, o **Chevrolet Road Service**, enviará um prestador de serviço para proceder exclusivamente a abertura da porta do veículo. Para clientes ONSTAR: no caso de destravamento das portas, o proprietário do veículo deverá acionar a Central OnStar através do 0800 ou do aplicativo para solicitar o destravamento das portas.

Este serviço só será executado mediante a apresentação do documento do veículo ou algum documento que comprove a propriedade do mesmo.

### 5.7 Serviços prestados no caso de panes ocorridas a uma distância maior de 50 Km do limite do município onde reside o proprietário do veículo

Caso a Pane ocorra em município diferente da residência do proprietário e/ou usuário e a uma distância maior que 50 km contados do limite do Município no qual reside o proprietário e/ou usuário e ainda assim este opte pela utilização do **Chevrolet Road Service** arcará o mesmo com o valor correspondente à quilometragem excedente, ou seja, o proprietário e/ou usuário autorizado terá direito à gratuidade do transporte por 50 (cinquenta) quilômetros contados a partir do local do evento. Ao optar por esse serviço, deverá o proprietário e/ou usuário autorizado negociar, antecipadamente, os valores a serem despendidos e a forma de

pagamento através da Central de Relacionamento do **Chevrolet Road Service**.

### 5.8 Transporte Alternativo

Caso o veículo necessite permanecer em uma Concessionária Chevrolet para conserto em razão de pane devidamente atendida pelo **Chevrolet Road Service**, será providenciado o retorno dos beneficiários até o município da residência do usuário ou até seu destino, desde que a distância até o destino seja igual ou inferior a distância até seu domicílio. A definição do meio de transporte alternativo ficará a critério do **Chevrolet Road Service** em função da disponibilidade de transporte e da distância, podendo ser realizado por via aérea (linha regular, classe econômica), rodoviária (táxi ou ônibus, sendo leito quando possível), fluvial e marítima. O retorno dos beneficiários poderá envolver a combinação de mais de um meio de transporte alternativo.

### 5.9 Hospedagem

Se, em virtude de falha na estrutura do transporte local ou de possíveis dificuldades devido ao horário da ocorrência da pane, e não sendo possível, por estes motivos, o fornecimento de transporte alternativo para o retorno ao domicílio dos beneficiários do veículo, o **Chevrolet Road Service** oferecerá 1 (uma) diária de hospedagem, acomodação tipo standard, em hotel mais próximo de sua rede credenciada para todos os beneficiários do veículo no momento da pane, de acordo com as disponibilidades da infraestrutura hoteleira local. Será coberta apenas a diária do hotel, correndo as demais despesas por conta dos beneficiários.

### 5.10 Retirada do Veículo Reparado

Após efetuado o conserto do veículo, sem que o proprietário e/ou usuário esteja nas proximidades da Concessionária Chevrolet responsável pelo reparo, o

**Chevrolet Road Service** colocará à disposição do proprietário e/ou usuário ou da pessoa por ele designada (através de autorização por escrito), uma alternativa para retirada do veículo reparado. A definição do transporte ficará a critério do **Chevrolet Road Service** em função da disponibilidade de transporte e da distância, podendo ser realizado por via aérea (linha regular, classe econômica), rodoviária (táxi ou ônibus, sendo leito quando possível), fluvial e marítima. O meio de Transporte utilizado obedecerá as condições descritas neste manual.

Condição Especial: para as panes ocorridas no domicílio do usuário ou a menos de 50 km do domicílio, o usuário terá direito aos benefícios da condição de retirada do veículo consertado somente se:

A concessionária esteja localizada a mais de 50 km do domicílio.

### 6 - Veículo Turista

O **veículo turista** será atendido de acordo com as condições previstas neste manual **Chevrolet Road Service**.

A General Motors sediada no local onde ocorrer a pane, absorverá o custo da mão-de-obra e peças, objeto de garantia (Veja o Manual do Proprietário - item: Funcionamento da cobertura da garantia em país estrangeiro).

Ao viajar, certifique-se sobre as condições regulamentadas de tráfego de veículos em cada país, bem como toda a documentação necessária. Também não se esqueça de levar o Manual do Proprietário devidamente atualizado.

### 7 - Exclusões

Além dos casos já relacionados, os serviços do **Chevrolet Road Service** não serão oferecidos nas seguintes condições:

- Caso ocorra fato de força maior, de acordo com o Código Civil Brasileiro, que impeçam a prestação dos Serviços Road Service.
- Inconveniente mecânico ou elétrico resultante de colisão, incêndio, roubo ou furto do veículo, utilização do veículo em competições esportivas e/ou em treinos preparatórios.
- Qualquer ocorrência que não se caracterize como pane mecânica e/ou elétrica envolvendo o veículo, exceto os serviços e suas respectivas condições que estão previstas neste manual.
- Comprovada a utilização indevida do veículo.

- Danos oriundos da instalação de peças e/ou acessórios não genuínos.

- Veículos transformados e/ou descaracterizados.

- Serviços solicitados diretamente pelo proprietário e/ou usuário autorizado, sem a prévia autorização do **Chevrolet Road Serviço**.

A não utilização dos benefícios disponíveis neste programa, pelo proprietário e/ou usuário autorizado, não lhe dará o direito de pleitear seu ressarcimento a qualquer título ou eventuais atendimentos alternativos de qualquer espécie.

A Chevrolet reserva-se o direito de, a qualquer momento, sem aviso e/ou comunicação prévia, modificar, alterar, cancelar e/ou substituir os serviços e benefícios aqui oferecidos, no todo ou em parte, seja por motivos técnicos ou comerciais, sem incorrer em qualquer responsabilidade ou obrigação para a rede autorizada, comprador adquirente ou terceiros,

não assumindo nenhuma outra responsabilidade além daquelas expressas neste manual.

### 8 - Veículo com tecnologia OnStar ativada

As solicitações de serviços descritas neste manual podem ser solicitados através do OnStar, pois as mesmas serão devidamente direcionadas ao Chevrolet Road Service.



## Quadro de Controle das Revisões

### Instruções para uso

A Concessionária deverá carimbar e assinar o quadro correspondente a cada revisão que efetuar, indicando a quilometragem, o nº da Ordem de Serviço e a data em que o serviço foi executado. Caso o veículo pertença ao programa exclusivo para frotas e/ou locadoras de veículos, consulte o livreto "Guia de Revisões Específico para Frotas". Para maiores informações, entre em contato com uma concessionária Chevrolet.

### Revisão de Entrega

Data: ..... / ..... / .....

Carimbo Concessionária

O. S.: ..... km: .....

### 1ª Revisão Especial aos 10.000 km

Data: ..... / ..... / .....

Carimbo Concessionária

O. S.: ..... km: .....

### 2ª Revisão aos 20.000 km

Data: ..... / ..... / .....

Carimbo Concessionária

O. S.: ..... km: .....

### 3ª Revisão aos 30.000 km

Data: ..... / ..... / .....

Carimbo Concessionária

O. S.: ..... km: .....

### 4ª Revisão aos 40.000 km

Data: ..... / ..... / .....

Carimbo Concessionária

O. S.: ..... km: .....

### 5ª Revisão aos 50.000 km

Data: ..... / ..... / .....

Carimbo Concessionária

O. S.: ..... km: .....

### 6ª Revisão aos 60.000 km

Data: ..... / ..... / .....

Carimbo Concessionária

O. S.: ..... km: .....

### 7ª Revisão aos 70.000 km

Data: ..... / ..... / .....

Carimbo Concessionária

O. S.: ..... km: .....

## Quadro de Controle das Revisões

<p><b>8ª Revisão aos 80.000 km</b></p> <p>Data: ..... / ..... / .....</p> <p>Carimbo Concessionária</p> <p>O. S.: ..... km: .....</p>	<p><b>9ª Revisão aos 90.000 km</b></p> <p>Data: ..... / ..... / .....</p> <p>Carimbo Concessionária</p> <p>O. S.: ..... km: .....</p>	<p><b>10ª Revisão aos 100.000 km</b></p> <p>Data: ..... / ..... / .....</p> <p>Carimbo Concessionária</p> <p>O. S.: ..... km: .....</p>
<p><b>11ª Revisão aos 110.000 km</b></p> <p>Data: ..... / ..... / .....</p> <p>Carimbo Concessionária</p> <p>O. S.: ..... km: .....</p>	<p><b>12ª Revisão aos 120.000 km</b></p> <p>Data: ..... / ..... / .....</p> <p>Carimbo Concessionária</p> <p>O. S.: ..... km: .....</p>	<p><b>13ª Revisão aos 130.000 km</b></p> <p>Data: ..... / ..... / .....</p> <p>Carimbo Concessionária</p> <p>O. S.: ..... km: .....</p>
<p><b>14ª Revisão aos 140.000 km</b></p> <p>Data: ..... / ..... / .....</p> <p>Carimbo Concessionária</p> <p>O. S.: ..... km: .....</p>	<p><b>15ª Revisão aos 150.000 km</b></p> <p>Data: ..... / ..... / .....</p> <p>Carimbo Concessionária</p> <p>O. S.: ..... km: .....</p>	<p><b>16ª Revisão aos 160.000 km</b></p> <p>Data: ..... / ..... / .....</p> <p>Carimbo Concessionária</p> <p>O. S.: ..... km: .....</p>

## Quadro de Controle das Trocas de Óleo do Motor

### Instruções para uso

A Concessionária deverá carimbar e assinar o quadro correspondente a cada Troca de Óleo que efetuar, indicando a quilometragem, o nº da Ordem de Serviço e a data em que o serviço foi executado. Caso o veículo pertença ao programa exclusivo para frotas e/ou locadoras de veículos, consulte o livreto "Guia de Revisões Específico para Frotas". Para maiores informações, entre em contato com uma concessionária Chevrolet.

### Troca de Óleo aos 5.000 km

Data: ..... / ..... / .....

Carimbo Concessionária

O. S.: ..... km: .....

### Troca de Óleo aos 10.000 km

Data: ..... / ..... / .....

Carimbo Concessionária

O. S.: ..... km: .....

### Troca de Óleo aos 15.000 km

Data: ..... / ..... / .....

Carimbo Concessionária

O. S.: ..... km: .....

### Troca de Óleo aos 20.000 km

Data: ..... / ..... / .....

Carimbo Concessionária

O. S.: ..... km: .....

### Troca de Óleo aos 25.000 km

Data: ..... / ..... / .....

Carimbo Concessionária

O. S.: ..... km: .....

### Troca de Óleo aos 30.000 km

Data: ..... / ..... / .....

Carimbo Concessionária

O. S.: ..... km: .....

### Troca de Óleo aos 35.000 km

Data: ..... / ..... / .....

Carimbo Concessionária

O. S.: ..... km: .....

## Quadro de Controle das Trocas de Óleo do Motor

<p><b>Troca de Óleo aos 40.000 km</b></p> <p>Data: ..... / ..... / .....</p> <p>Carimbo Concessionária</p> <p>O. S.: ..... km: .....</p>	<p><b>Troca de Óleo aos 45.000 km</b></p> <p>Data: ..... / ..... / .....</p> <p>Carimbo Concessionária</p> <p>O. S.: ..... km: .....</p>	<p><b>Troca de Óleo aos 50.000 km</b></p> <p>Data: ..... / ..... / .....</p> <p>Carimbo Concessionária</p> <p>O. S.: ..... km: .....</p>
<p><b>Troca de Óleo aos 55.000 km</b></p> <p>Data: ..... / ..... / .....</p> <p>Carimbo Concessionária</p> <p>O. S.: ..... km: .....</p>	<p><b>Troca de Óleo aos 60.000 km</b></p> <p>Data: ..... / ..... / .....</p> <p>Carimbo Concessionária</p> <p>O. S.: ..... km: .....</p>	<p><b>Troca de Óleo aos 65.000 km</b></p> <p>Data: ..... / ..... / .....</p> <p>Carimbo Concessionária</p> <p>O. S.: ..... km: .....</p>
<p><b>Troca de Óleo aos 70.000 km</b></p> <p>Data: ..... / ..... / .....</p> <p>Carimbo Concessionária</p> <p>O. S.: ..... km: .....</p>	<p><b>Troca de Óleo aos 75.000 km</b></p> <p>Data: ..... / ..... / .....</p> <p>Carimbo Concessionária</p> <p>O. S.: ..... km: .....</p>	<p><b>Troca de Óleo aos 80.000 km</b></p> <p>Data: ..... / ..... / .....</p> <p>Carimbo Concessionária</p> <p>O. S.: ..... km: .....</p>

## Controle de Revisões e Manutenções Preventivas de Carroceria

**1º ANO (Entre o 11º e 13º mês)**

O. S.: \_\_\_\_\_

km: \_\_\_\_\_ Data: \_\_\_\_ / \_\_\_\_ / \_\_\_\_

\_\_\_\_\_  
Assinatura e carimbo da Concessionária

**Comentários**

\_\_\_\_\_  
\_\_\_\_\_  
\_\_\_\_\_  
\_\_\_\_\_  
\_\_\_\_\_

\_\_\_\_\_  
Assinatura do Cliente

**2º ANO (Entre o 23º e 25º mês)**

O. S.: \_\_\_\_\_

km: \_\_\_\_\_ Data: \_\_\_\_ / \_\_\_\_ / \_\_\_\_

\_\_\_\_\_  
Assinatura e carimbo da Concessionária

**Comentários**

\_\_\_\_\_  
\_\_\_\_\_  
\_\_\_\_\_  
\_\_\_\_\_  
\_\_\_\_\_

\_\_\_\_\_  
Assinatura do Cliente

## Controle de Revisões e Manutenções Preventivas de Carroceria

**3º ANO (Entre o 35º e 37º mês)**

O. S.: \_\_\_\_\_

km: \_\_\_\_\_ Data: \_\_\_\_ / \_\_\_\_ / \_\_\_\_

\_\_\_\_\_  
Assinatura e carimbo da Concessionária

**Comentários**

\_\_\_\_\_  
\_\_\_\_\_  
\_\_\_\_\_  
\_\_\_\_\_

\_\_\_\_\_  
Assinatura do Cliente

**4º ANO (Entre o 47º e 49º mês)**

O. S.: \_\_\_\_\_

km: \_\_\_\_\_ Data: \_\_\_\_ / \_\_\_\_ / \_\_\_\_

\_\_\_\_\_  
Assinatura e carimbo da Concessionária

**Comentários**

\_\_\_\_\_  
\_\_\_\_\_  
\_\_\_\_\_  
\_\_\_\_\_

\_\_\_\_\_  
Assinatura do Cliente

**5º ANO (Entre o 59º e 61º mês)**

O. S.: \_\_\_\_\_

km: \_\_\_\_\_ Data: \_\_\_\_ / \_\_\_\_ / \_\_\_\_

\_\_\_\_\_  
Assinatura e carimbo da Concessionária

**Comentários**

\_\_\_\_\_  
\_\_\_\_\_  
\_\_\_\_\_  
\_\_\_\_\_

\_\_\_\_\_  
Assinatura do Cliente

## 1ª REVISÃO (ESPECIAL)

### VEÍCULO VIN

Proprietário: .....

Executada aos: ..... km      Data: ..... / ..... / .....

Concessionária: .....

Cidade: .....      Estado: .....

Declaro ter sido atendido quanto aos serviços de revisão especial previstos no "Plano de Manutenção Preventiva" deste Manual.

1ª VIA

.....  
Assinatura do proprietário

Sr. Concessionário Vendedor:

Este cupom é comprovante de que a Revisão Especial foi executada a contento. Portanto, em seu interesse, peça ao cliente para assiná-lo e guarde-o em seu arquivo.

Os serviços correspondentes a esta revisão estão indicados no "Plano de Manutenção Preventiva", deste Manual.

**IMPORTANTE:** Caso o veículo atendido tenha sido vendido por outra Concessionária, envie-lhe a 1ª via deste cupom e guarde a 2ª como comprovante.

## 1ª REVISÃO (ESPECIAL)

### VEÍCULO VIN

Proprietário: .....

Executada aos: ..... km      Data: ..... /..... /.....

Concessionária: .....

Cidade: .....      Estado: .....

Declaro ter sido atendido quanto aos serviços de revisão especial previstos no "Plano de Manutenção Preventiva" deste Manual.

2ª VIA

.....  
Assinatura do proprietário

Sr. Concessionário Vendedor:

Vimos informar a V. Sa. que executamos os serviços de Revisão Especial ao término do primeiro ano de uso ou aos 10.000 km (o que ocorreu primeiro) no veículo identificado no verso, pelo que lhe solicitamos, através deste, providenciar o correspondente reembolso.

Atenciosamente,

Carimbo da  
Concessionária .....  
Atendadora      Assinatura da Concessionária Atendadora



## Termo de Recebimento e Ciência

Declaro por intermédio do presente que recebi da Concessionária \_\_\_\_\_  
\_\_\_\_\_ o Manual do Proprietário e toda literatura  
relativa ao veículo modelo \_\_\_\_\_  
\_\_\_\_\_, chassi \_\_\_\_\_, que adquiri  
nesta data.

Declaro também que fui informado (a) que as condições da Revisão Chevrolet estão disponíveis  
no site [www.chevrolet.com.br](http://www.chevrolet.com.br) e li e estou ciente dos termos e condições constantes do Certificado  
de Garantia, Condições Gerais do Chevrolet Road Service e demais literaturas.

Local: \_\_\_\_\_ Data: \_\_\_\_ / \_\_\_\_ / \_\_\_\_

Nome do comprador: \_\_\_\_\_

R.G. ou C.P.F. \_\_\_\_\_

Endereço: \_\_\_\_\_

Telefone: ( \_\_\_\_\_ ) \_\_\_\_\_

Assinatura:

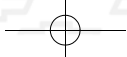
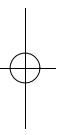

## QUADRO DE IDENTIFICAÇÃO DO PROPRIETÁRIO

NÚMERO DE IDENTIFICAÇÃO DO VEÍCULO

DATA DE ENTREGA

VALIDADE DE GARANTIA

DE

À

OU

KM

NOME DO 1º PROPRIETÁRIO

NOME DO 2º PROPRIETÁRIO

NOME DO 3º PROPRIETÁRIO

FINALIDADE DE UTILIZAÇÃO

Destinatário final

Comercial

VELOCÍMETRO SUBSTITUÍDO EM

COM

KM

Carimbo da  
Concessionária

CONCESSIONÁRIA VENDEDORA

Nº

ENDEREÇO

CEP

CIDADE

ESTADO

CNPJ

INSCR. EST.

TELEFONE

NOTA FISCAL DE VENDA

DATA

ASSINATURA

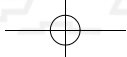
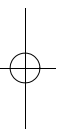

## QUADRO DE INFORMAÇÕES GERAIS – S10

Este quadro de informações foi elaborado para facilitar a consulta das especificações mais utilizadas.

**Calibragem:** Deve ser feita com os pneus frios.

### Pneus

Pressão dos pneus em condições de carga psi (kPa)						
Pneus	Até 3 pessoas		Capacidade total		Pneu reserva de uso temporário	Pressão psi (kPa)
	Dianteiros	Traseiros	Dianteiros	Traseiros		
245/70 R16	35 (240)	35 (240)	38 (260)	44 (300)	245/70 R16	44 (300)
Pneus	Até 3 pessoas		Capacidade total		Pneu reserva de uso temporário	Pressão psi (kPa)
	Dianteiros	Traseiros	Dianteiros	Traseiros		
265/60 R18	35 (240)	35 (240)	38 (260)	44 (300)	245/70 R16	44 (300)

### Período de troca

#### Motor 2.5 Flex:

- A cada **5.000 km** ou **6 meses**, o que ocorrer primeiro, se o veículo estiver sujeito a **CONDIÇÕES SEVERAS DE USO** (verifique maiores detalhes no manual do proprietário).\*
- A cada **10.000 km** ou **12 meses**, o que ocorrer primeiro, se nenhuma das condições de uso severo ocorrerem.\*

#### Motor 2.8L Diesel (somente para motores 2.8L Diesel que utilizam óleo Dexos 2 - 5W30):

- A cada **10.000 km** ou **6 meses**, o que ocorrer primeiro, se o veículo estiver sujeito a **CONDIÇÕES SEVERAS DE USO** (verifique maiores detalhes no manual do proprietário).\*
- A cada **20.000 km** ou **12 meses**, o que ocorrer primeiro, se nenhuma das condições de uso severo ocorrerem.\*

#### Motor 2.8L Diesel (somente para motores 2.8L Diesel que utilizam óleo API CI-4 - 15W40):

- A cada **5.000 km** ou **6 meses**, o que ocorrer primeiro, se o veículo estiver sujeito a **CONDIÇÕES SEVERAS DE USO** (verifique maiores detalhes no manual do proprietário).\*
- A cada **10.000 km** ou **12 meses**, o que ocorrer primeiro, se nenhuma das condições de uso severo ocorrerem.\*

\*Ou conforme indicação do Sistema de Vida Útil do óleo para motor, o que ocorrer primeiro.

### Tipos de óleos especificados

Motor 2.8L Diesel - óleo especificado Dexos 2 - 5W30 ou API CI-4 15W40

Motor 2.5L Flex - óleo especificado Dexos 1 ou equivalente de qualidade e viscosidade SAE 0W20

- óleo especificado Dexos 1 - 5W20 ou equivalente de qualidade API SN, ILSAC GF5 ou superior de viscosidade SAE 5W20

**Quantidade de óleo no cárter do motor:** Motor 2.5L Flex - 4,7 litros (c/ filtro); Motor 2.8L Diesel - 5,6 litros (c/ filtro).

### Combustível

2.8L Diesel: Só use combustível diesel com alta qualidade e baixo conteúdo de enxofre (máximo de 10ppm) e em conformidade com a DIN EN 590.

22\_CHEV\_S10\_OM\_pt\_BR\_B\_BR\_52166684\_20210514