

## UNO FIORINO

#### PRESSÃO DE CALIBRAGEM DOS PNEUS FRIOS (kgf/cm<sup>2</sup> - lb/pol<sup>2</sup>)

	Com carga média		Com carga completa	
	Dianteiro	Traseiro	Dianteiro	Traseiro
Uno/Uno Furgão	1,8 (26)	1,8 (26)	2,2 (31)	2,2 (31)
Fiorino	1,8 (26)	1,8 (26)	2,2 (31)	3,0 (43)

Com pneu quente, o valor da pressão deve ser +0,3 Kgf/cm<sup>2</sup> ou 4lb/pol<sup>2</sup> em relação ao valor prescrito.  
Observação: A primeira especificação é em Kgf/cm<sup>2</sup> e a segunda, entre parênteses, é em lb/pol<sup>2</sup>.

#### SUBSTITUIÇÃO DO ÓLEO DO MOTOR(\*)

	Uno/Uno Furgão		Fiorino	
	Litros	kg	litros	kg
Cárter do motor e filtro	2,7	2,4	2,7	2,4

O óleo usado não deve ser despejado no meio ambiente.

#### ABASTECIMENTO DE COMBUSTÍVEL (Litros) (\*\*)

	Uno/Uno Furgão	Fiorino
Tanque de combustível	50	64
Incluída uma reserva aproximada de	4,5 a 7,5	5,5 a 7,5

Os dispositivos antipoluição do Fiat Uno e Fiorino exigem o uso exclusivo de gasolina sem chumbo.

(\*) Ao substituir ou completar o óleo do motor é muito importante seguir as recomendações constantes no capítulo D ("MANUTENÇÃO DO VEÍCULO"), tanto no que se refere aos prazos indicados quanto às advertências específicas para o assunto.

(\*\*) Valores aproximados, podendo variar de acordo com o plano de inclinação do veículo no momento do abastecimento.

**C**aro Cliente,

Queremos agradecer-lhe por ter preferido a marca Fiat.

Preparamos este manual para que você possa conhecer cada detalhe do Fiat Uno e do Fiorino e, assim, utilizá-lo da maneira mais correta.

Recomendamos que o leia com atenção antes de utilizar o veículo pela primeira vez.

No mesmo estão contidas informações, conselhos e advertências importantes para seu uso, que o ajudarão a aproveitar, por completo, as qualidades técnicas do seu veículo; você vai encontrar, ainda, indicações para a sua segurança, para manter o bom estado do veículo e para a proteção do meio ambiente.

As instruções de manutenção e instalação de acessórios são de caráter ilustrativo, e recomendamos que sua execução seja feita por pessoal qualificado pela Fiat Automóveis S/A.

**A**lém disso, no kit de bordo do veículo, você encontrará outras publicações, as quais trazem informações específicas e não menos importantes sobre outros assuntos; tais como:

- serviços adicionais reservados aos Clientes Fiat;
- Código Nacional de Trânsito e instruções de primeiros socorros;
- funcionamento do sistema de som (se disponível);
- concessionárias integrantes da Rede Autorizada Fiat.

**B**oa leitura, e boa viagem!

**Este manual descreve os instrumentos, equipamentos e acessórios que podem equipar os modelos Fiat Uno e Fiorino disponíveis na rede de Concessionárias Fiat até a presente data. Mas atenção! Considere somente as informações inerentes ao modelo/versão e equipamentos opcionais originais de fábrica do veículo adquirido, conforme discriminado na nota fiscal de venda.**

**1**

## **BEM-VINDO A BORDO**

**O**s veículos Fiat são automóveis de design original, idealizados em prol do prazer de dirigir em completa segurança e respeitando ao máximo o meio ambiente. A começar pela adoção de modernos motores, passando pelos dispositivos de segurança e a preocupação em oferecer todo o conforto possível aos ocupantes, tudo isso contribuirá para que a personalidade de seu veículo seja apreciada logo no primeiro momento.

**E**m seguida, você vai notar também que, além das exclusivas características de estilo, existem novos processos de construção que diminuem os custos de manutenção.

**S**egurança, economia, inovação e respeito ao meio ambiente fazem do Fiat Uno e do Fiorino veículos a serem imitados.

**2**

## OS SÍMBOLOS PARA UMA DIREÇÃO CORRETA

Os sinais indicados nesta página são muito importantes. Servem para evidenciar partes do manual onde é necessário deter-se com mais atenção.

Como você pode ver, cada sinal é constituído por um símbolo gráfico diferente para que seja fácil e claro descobrir a qual área pertencem os assuntos:



### Segurança das pessoas.

Atenção. A falta total ou parcial de respeito a estas prescrições pode pôr em grave perigo a segurança física das pessoas.



### Proteção do ambiente.

Indica o comportamento correto a manter, para que o uso do veículo não cause nenhum dano ao meio ambiente.



### Integridade do veículo.

Atenção. A falta total ou parcial de respeito a estas prescrições pode acarretar sérios danos ao veículo e, em certos casos, a perda da garantia.

3

## CONSIDERAÇÕES IMPORTANTES

**A**ntes de arrancar, certifique-se de que o freio de estacionamento não esteja acionado e de que não existam obstáculos que possam comprometer o movimento dos pedais, tais como tapetes ou qualquer outro objeto. Verifique também se as luzes-piloto não estão assinalando nenhuma irregularidade.

Ajuste o banco e os espelhos retrovisores antes de movimentar o veículo.

Faça do uso do cinto de segurança um hábito. Utilize-o sempre para sua proteção.

Observe o trânsito antes de abrir uma porta ou sair com o seu veículo do estacionamento.

Verifique o fechamento e o travamento correto das portas e da tampa do porta-malas, antes de movimentar o veículo.

Para sua segurança, observe as condições do tempo, do trânsito e da estrada, e dirija de acordo com elas.

Evite dirigir se não estiver em condições físicas normais.

Obstáculos, pedras ou buracos na pista podem causar danos ao veículo, comprometendo o seu funcionamento.

Evite deixar objetos soltos sobre os bancos, pois em caso de desaceleração rápida do veículo, os mesmos poderão provocar ferimentos aos ocupantes ou danos ao próprio veículo.

Em cruzamentos, seja prudente, fique atento e reduza a velocidade ao chegar neles.

Respeite as velocidades máximas estabelecidas na legislação.

Lembre-se: os motoristas prudentes respeitam todas as leis de trânsito. Faça da prudência um hábito.

A execução das revisões é essencial para a integridade do veículo e para a continuidade do direito à Garantia. Quando for notada qualquer anomalia, esta deve ser imediatamente reparada, sem aguardar a próxima revisão periódica.

4

## SIMBOLOGIA

Em alguns componentes do seu Fiat, ou perto dos mesmos, estão aplicadas etiquetas coloridas específicas cujo símbolo chama a atenção do usuário e indica precauções importantes que este deve tomar, em relação ao componente em questão.

A seguir, são citados resumidamente todos os símbolos indicados pelas etiquetas empregadas no seu Fiat e, ao lado, os componentes para os quais os símbolos chamam a atenção.

É também indicado o significado do símbolo de acordo com a subdivisão de perigo, proibição, advertência ou obrigação, à qual o próprio símbolo pertence.

### SÍMBOLOS DE PERIGO



#### Bateria

Líquido corrosivo.



#### Bateria

Perigo de explosão.



#### Ventilador

Pode ligar-se automaticamente, mesmo com o motor parado.



#### Reservatório de expansão

Não remover a tampa quando o líquido de arrefecimento estiver quente.



#### Bobina

Alta tensão.



#### Correias e polias

Órgãos em movimento; não aproximar partes do corpo ou roupas.



#### Tubulação do climatizador de ar

Não abrir.  
Gás em alta pressão.

5

### SÍMBOLOS DE PROIBIÇÃO



#### Bateria

Não aproximar chamas.



#### Bateria

Manter as crianças afastadas.



#### Anteparos de calor - correias - polias - ventilador

Não pôr as mãos.



#### Circuito dos freios

Não superar o nível máximo do líquido no reservatório. Usar somente o líquido prescrito no capítulo "ABASTECIMENTOS".



#### Limpador do pára-brisa

Usar somente o líquido do tipo prescrito no capítulo "ABASTECIMENTOS".



#### Motor

Usar somente o tipo de lubrificante prescrito no capítulo "ABASTECIMENTOS".



#### Reservatório de expansão

Usar somente o líquido prescrito no capítulo "ABASTECIMENTOS".

### SÍMBOLOS DE OBRIGAÇÃO



#### Bateria

Proteger os olhos.



#### Bateria Macaco

Consultar o manual de Uso e Manutenção.

### SÍMBOLOS DE ADVERTÊNCIA



#### Catalisador

Não estacionar sobre superfícies inflamáveis. Consultar o capítulo "Proteção dos dispositivos que reduzem as emissões".



#### Veículo com gasolina ecológica

Usar somente gasolina sem chumbo.

6

CONHECIMENTO DO VEÍCULO **A**

USO CORRETO DO VEÍCULO **B**

EM EMERGÊNCIA **C**

MANUTENÇÃO DO VEÍCULO **D**

CARACTERÍSTICAS TÉCNICAS **E**

GARANTIA ASSISTENCIAL **F**

ÍNDICE ALFABÉTICO **G**

## CONHECIMENTO DO VEÍCULO

Recomendamos ler este capítulo sentado confortavelmente a bordo do seu novo Fiat. Desta maneira, você vai poder reconhecer imediatamente as partes descritas no manual e verificar “ao vivo” o que está lendo.

Em pouco tempo, você vai conhecer melhor o seu Fiat, com os comandos e os dispositivos com os quais está equipado. Depois, quando ligar o motor e entrar no trânsito, fará muitas outras descobertas agradáveis.

SISTEMA FIAT CODE GERAÇÃO II .....	A-1
COMUTADOR DE IGNIÇÃO .....	A-3
REGULAGENS PERSONALIZADAS.....	A-4
CINTOS DE SEGURANÇA .....	A-7
PRÉ-TENSIONADOR .....	A-11
PAINEL DE INSTRUMENTOS .....	A-12
QUADRO DE INSTRUMENTOS .....	A-13

INSTRUMENTOS DE BORDO .....	A-15
LÂMPADAS-PILOTO .....	A-16
SISTEMA DE AQUECIMENTO/VENTILAÇÃO .....	A-19
AR-CONDICIONADO .....	A-22
ALAVANCAS SOB O VOLANTE .....	A-24
COMANDOS .....	A-26
EQUIPAMENTOS INTERNOS .....	A-27
PORTAS .....	A-29
COMPARTIMENTO DE CARGAS .....	A-32
PORTA-MALAS.....	A-34
CAPÔ DO MOTOR .....	A-36
BAGAGEIRO DE TETO .....	A-38
FARÓIS.....	A-38
AIR BAG.....	A-38
PREDISPOSIÇÃO PARA INSTALAÇÃO DO AUTO-RÁDIO .....	A-40
NO POSTO DE ABASTECIMENTO .....	A-41
PROTEÇÃO DO MEIO AMBIENTE .....	A-44

## SISTEMA FIAT CODE GERAÇÃO II

A fim de minimizar riscos de furtos/roubos, o veículo é equipado com um sistema eletrônico de inibição do funcionamento do motor (Fiat CODE) que é ativado automaticamente tirando a chave da ignição.

Cada chave possui um dispositivo eletrônico com a função de transmitir um sinal em código para o sistema de ignição através de uma antena especial incorporada no comutador de ignição. O sinal enviado constitui a “palavra de ordem” sempre diferente para cada partida com a qual a central reconhece a chave, e somente nessa condição, permite a partida do motor.

### CHAVES fig. 1

A chave **fig. 1** (fornecida em duas cópias) é de uso normal e serve para:

- partida;
- portas;
- tampa do tanque do combustível.

A chave de ignição possui predisposição para instalação de telecomando a distância para alarme.

Aconselha-se o uso de alarmes com telecomando incorporado à chave da linha Fiat acessórios, que foram desenvolvidos e testados para uso em seu veículo e são oferecidos em todas as concessionárias Fiat.

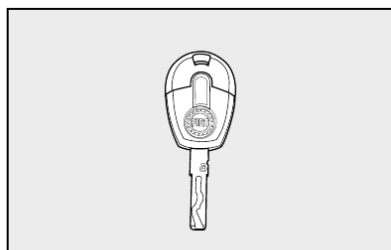

fig. 1

Junto com as chaves, também é entregue o Code Card **fig. 2** no qual é indicado:

**A** - o código eletrônico a usar em caso de partida de emergência (ver Partida de emergência no capítulo “Em emergência”);

**B** - o código mecânico das chaves a comunicar à Rede Assistencial Fiat para pedir cópias das chaves;

**C** - não disponível.

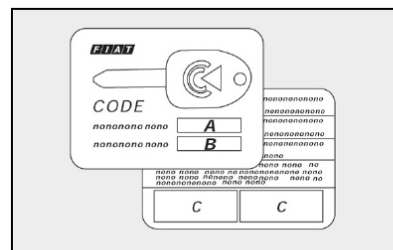

fig. 2

A-1



**ADVERTÊNCIA:** o CODE CARD é indispensável para a execução de partidas de emergência. Aconselha-se a mantê-lo sempre consigo (não no veículo) já que ele foi criado especialmente para proporcionar mais uma opção de segurança e tranquilidade. É importante também anotar os números constantes do CODE CARD, para utilizá-los em caso de um eventual extravio do cartão.

### O FUNCIONAMENTO

Cada vez que girar a chave de ignição na posição **STOP**, ou **PARK**, o sistema de proteção ativa o bloqueio do motor.

Girando a chave para **MAR**:

1) Se o código for reconhecido, a lâmpada-piloto  no quadro de instrumentos faz um breve lampejo, indicando que o sistema de proteção reconheceu o código transmitido pela chave e o bloqueio do motor foi desativado. Girando a chave para **AVV**, o motor funcionará.

2) Se a lâmpada-piloto  ficar acesa (junto com a lâmpada-piloto ) o código não foi reconhecido. Neste caso, aconselha-se a repor a chave na posição **STOP** e, depois, de novo em **MAR**; se o bloqueio persistir, tentar com as outras chaves fornecidas.

Se, mesmo assim, não conseguir ligar o motor, recorrer à partida de emergência (ver capítulo “Em emergência”) e dirigir-se à **Rede Assistencial Fiat**.

Com o automóvel em movimento e a chave da ignição em **MAR**, a lâmpada-piloto  acender, significa que o sistema está efetuando um autodiagnóstico (por exemplo, devido a uma queda de tensão).



**ADVERTÊNCIA:** impactos violentos podem danificar os componentes eletrônicos contidos na chave.



**ADVERTÊNCIA:** cada chave fornecida possui um código próprio, diferente de todos os outros, que deve ser memorizado pela central do sistema.

Este equipamento opera em caráter secundário, isto é, não tem direito a proteção contra interferência prejudicial, mesmo de estações do mesmo tipo, e não pode causar interferência a sistemas operando em caráter primário.

## DUPLICAÇÃO DAS CHAVES

Quando o proprietário necessitar de chaves adicionais, deve ir a Rede Assistencial FIAT com todas as chaves e o Code Card. A Rede Assistencial FIAT efetuará a memorização (até um máximo de 8 chaves) de todas as chaves, tanto as novas quanto as que estiverem em mãos.

A Rede Assistencial FIAT poderá exigir os documentos de propriedade do veículo.

As chaves não apresentadas durante a nova operação de memorização são definitivamente cancelados da memória para garantir que as chaves eventualmente perdidas não sejam mais capazes de ligar o motor.



Em caso de venda do veículo, é indispensável que o novo proprietário receba todas as chaves e o CODE card.

## COMUTADOR DE IGNIÇÃO

A chave pode girar para 4 posições diferentes **fig. 3**:

- **STOP**: motor desligado, a chave pode ser removida. Alguns dispositivos elétricos (por ex.: auto-rádio, travamento elétrico das portas etc.) podem funcionar.

- **MAR**: posição de marcha. Todos os dispositivos elétricos podem funcionar.

- **AVV**: partida do motor.

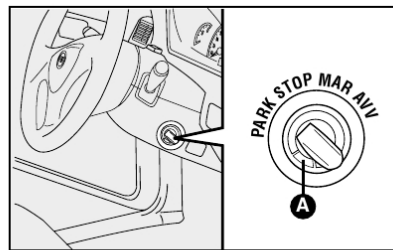

fig. 3

- **PARK**: motor desligado, luzes de posição acesas, a chave pode ser removida. Para girar a chave para a posição **PARK**, apertar o botão **A**.



Em caso de violação do dispositivo da ignição por ex.: uma tentativa de roubo, mandar verificar o funcionamento na Rede Assistencial Fiat.



Ao descer do veículo, tire sempre a chave para evitar que alguém ligue os comandos involuntariamente. Lembre-se de puxar o freio de mão até travar no dente necessário para imobilizar completamente o veículo. Se o veículo estiver em declive, engate a primeira marcha, sendo aconselhável também virar as rodas em direção ao passeio, tomando o cuidado para não tocar o pneu no meio-fio (guias). Nunca deixe crianças sozinhas no veículo.

## REGULAGENS PERSONALIZADAS

### BANCOS **fig. 4**

Qualquer regulagem deve ser feita exclusivamente com o veículo parado.

#### Regulagem no sentido longitudinal

Levantar a alavanca **A** e empurrar o banco para a frente ou para trás. Ao soltar a alavanca, verificar se o banco está bem travado, tentando empurrá-lo para a frente e para trás. A falta deste bloqueio poderia provocar o movimento do banco, fazendo-o deslocar alguns milímetros para frente ou para trás.

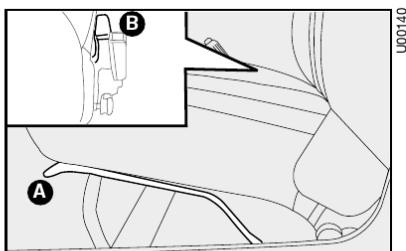

fig. 4

A-4

#### Regulagem do encosto reclinável com alavanca

Puxar para cima a alavanca **B** e soltá-la quando o encosto atingir a posição desejada. Após a regulagem, colocar a alavanca **B** em sua posição original (totalmente para baixo).

Para destravar o encosto, pode ser necessário forçá-lo ligeiramente para baixo com o peso do corpo, ao mesmo tempo em que a alavanca **B** é puxada.

**ADVERTÊNCIA:** não forçar o encosto do banco enquanto a alavanca **B** não estiver completamente levantada.



Não desmontar os bancos nem efetuar serviços de manutenção e/ou reparação nos mesmos: operações realizadas de modo incorreto podem prejudicar o funcionamento dos dispositivos de segurança. Dirigir-se sempre à Rede Assistencial Fiat.

#### APÓIA-CABEÇAS

#### Bancos dianteiros **fig. 5**

Para aumentar a segurança dos passageiros, os apóia-cabeças são reguláveis em altura e travam-se automaticamente na posição desejada.



Lembre-se que os apóia-cabeças devem ser regulados de maneira que a nuca, e não o pescoço, apóie neles. Somente nesta posição podem protegê-lo em caso de batidas.

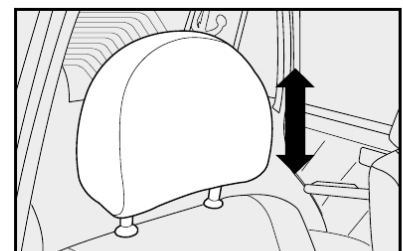

fig. 5



## Bancos traseiros fig. 6

Para os bancos traseiros estão previstos, para algumas versões, apóia-cabeças reguláveis em altura.

Para a regulação: levantar ou abaixar os apóia-cabeças até alcançar a altura desejada.



Não desmontar os bancos nem efetuar serviços de manutenção e/ou reparação nos mesmos. Operações realizadas de modo incorreto podem prejudicar o funcionamento dos dispositivos de segurança. Dirigir-se sempre à Rede Assistencial Fiat.

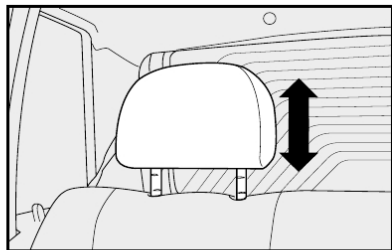

fig. 6

ração sobre os ocupantes, "PRESERVANDO-OS PASSIVAMENTE".

Nestes casos, a deformação dos bancos deve ser considerada uma desejada consequência do sinistro, uma vez que é na deformação que a energia do impacto é absorvida. Considera-se que após constatada esta deformação, o conjunto deverá ser substituído.

## ESPELHO RETROVISOR INTERNO fig. 8

Puxando para trás a alavanca A obtém-se a posição antiofuscamento.

O espelho retrovisor interno é equipado com um dispositivo contra acidentes que o desprende em caso de choque.

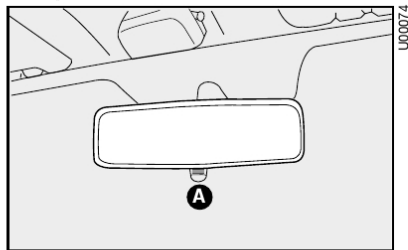

A-6

fig.8

## ACESSO AOS BANCOS TRASEIROS (Versões Uno 2 portas) - fig. 7

Pode-se acessar facilmente os bancos traseiros por ambos os lados:

- puxe para cima a alavanca A e rebata o encosto para frente. Ao retornar o encosto para a posição normal, verifique se está bem travado.

**OBS:** Para dobrar o encosto do assento dianteiro do Fiorino, levante a alavanca B fig. 7 e incline o encosto.



Ao retornar o encosto do banco à sua posição original, não o deixe simplesmente cair sobre a sua trava. Acompanhe o movimento do encosto lentamente com as mãos, e certifique-se de que eventuais obstáculos (objetos soltos, ou mesmo os pés dos passageiros), não irão se interpor no curso de descida do banco até o seu perfeito travamento.



O banco deve estar bem travado para evitar o seu deslocamento quando o veículo estiver em movimento.

**ADVERTÊNCIA:** o projeto de um veículo é concebido atualmente para que, em casos de sinistros, os ocupantes sofram o mínimo de consequências possíveis.

Para tanto, são concebidos na ótica de "SEGURANÇA ATIVA" e "SEGURANÇA PASSIVA". No caso específico dos bancos, estes, quando da ocorrência de impactos que possam gerar desacelerações em níveis "PERIGOSOS" aos usuários, são projetados para deformarem-se e assim, reduzir o nível de desacelera-

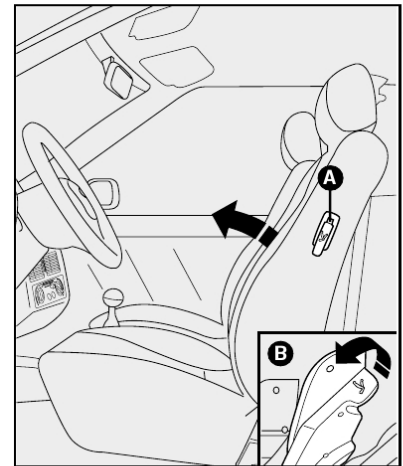

fig. 7

A-5

## ESPELHOS RETROVISORES EXTERNOS - figs. 9 e 10

### Com regulação externa

Faz-se a orientação do espelho retrovisor através do seu próprio corpo A, movimentando-o até a posição desejada.

### Com regulação interna

Por dentro do veículo, mover o botão B.



Qualquer regulação deve ser efetuada somente com o veículo parado.



A lente do espelho retrovisor direito é parabólica e aumenta o campo de visão. No entanto, diminui o tamanho da imagem, dando a impressão de que o objeto refletido está mais distante do que a realidade.



Se a saliência do espelho criar dificuldades numa passagem estreita, dobre-o da posição 1-fig. 9 ou fig. 10 (versão Fiorino) para a posição 2.

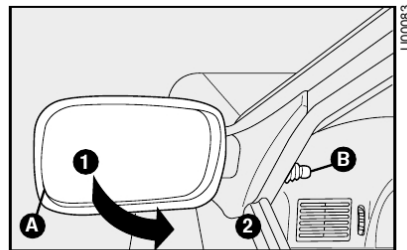

fig.9

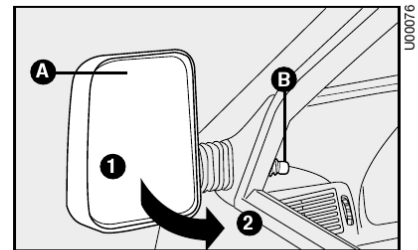

fig. 10

# CINTOS DE SEGURANÇA

## COMO UTILIZAR OS CINTOS DE SEGURANÇA fig. 11

Para apertar os cintos, introduzir a lingüeta de engate **A** na sede do fecho **B**, até perceber o ruído de bloqueio.

Puxar devagar o cinto; caso este se trave, deixá-lo rebobinar um pouco e puxá-lo novamente, evitando manobras bruscas.

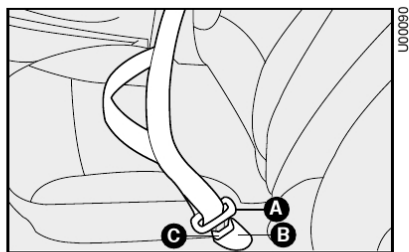

fig. 11



Após engatar a fivela na sede do fecho, puxar levemente o cinto para eliminar a folga do cadarço na região abdominal.

Para destravar os cintos, apertar o botão **C**. Acompanhar o cinto durante o rebobinamento para evitar que fique torcido.

O cinto, por meio do retrator automático, adapta-se automaticamente ao corpo do passageiro que o usa, permitindo maior liberdade de movimentos.

Além do mais, o mecanismo do retrator automático trava o cinto cada vez que este desliza rapidamente ou em caso de freadas bruscas, impactos e curvas em alta velocidade.



Para obter a máxima proteção, manter o encosto em posição ereta, apoiar bem as costas e manter o cinto bem aderente ao tórax e à bacia. Nunca utilizar o cinto com o banco reclinado.

## USO DOS CINTOS DE SEGURANÇA TRASEIROS

Os cintos para os lugares traseiros devem ser usados de acordo com o esquema ilustrado na **fig. 12**.

O cinto deve ser usado mantendo o tórax ereto e apoiado contra o encosto.

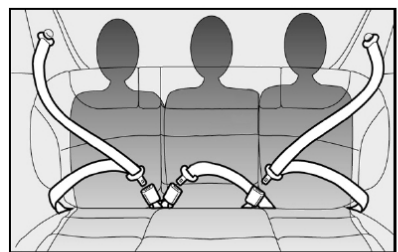

fig.12

**A-7**

## AJUSTE DO CINTO LATERAL TRASEIRO FIXO (SEM RETRATOR AUTOMÁTICO) fig. 13

### Para apertar

Passar o cinto pela fivela **A**, puxando na extremidade **B** (esta operação pode ser feita com o cinto já afivelado). Após ter apertado o cinto, deslocar a presilha **D** até onde o curso desta permitir, de maneira a manter unidos o cinto de segurança e a extremidade excedente **B**.

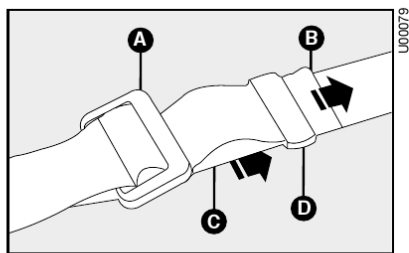

**A-8**

fig.13



A extremidade excedente do cinto resultante de um ajuste, assim como os próprios cintos de segurança dos lugares que não estiverem ocupados podem, inadvertidamente, ficar para fora do veículo após ter fechado as portas traseiras. Aconselha-se a deixar afivelados todos os cintos de segurança traseiros dos veículos sem retrator automático, mesmo se não estiverem em uso, e sempre deslocar a presilha **D** (como indicado) após ter feito o ajuste do cinto ao corpo do passageiro.

### Para afrouxar

Puxar na parte **C**, mantendo a fivela **A** perpendicular ao cinto.

**ADVERTÊNCIA:** o cinto estará regulado corretamente quando aderir bem à bacia. A sua eficiência depende diretamente da correta colocação por parte do usuário.

## USO DO CINTO TRASEIRO CENTRAL fig. 14

### Para afivelar o cinto

Inserir a lingüeta de engate **A** na abertura **B** do fecho até ouvir o clique de bloqueio.

Para destravar o cinto: apertar o botão **C**.

### Para ajustar o cinto

- para apertar: passar o cinto pela fivela **D**, puxando na extremidade **E** (esta operação pode ser feita com o cinto já afivelado);

- para afrouxar: puxar na parte **F**, mantendo a fivela **D** perpendicular ao cinto.

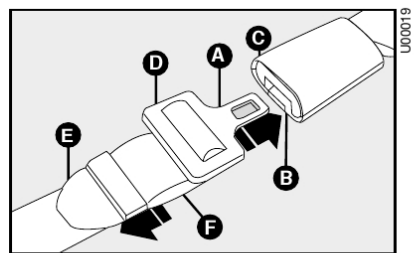

fig. 14

**ADVERTÊNCIA:** o cinto estará regulado corretamente quando aderir bem à bacia.



Lembre-se que, em caso de impacto violento, os passageiros dos bancos traseiros que não estiverem usando os cintos de segurança também constituem um grave perigo para os passageiros dos bancos dianteiros.



fig. 15

#### AVISOS GERAIS PARA O USO DOS CINTOS DE SEGURANÇA E DOS SISTEMAS DE PROTEÇÃO PARA CRIANÇAS



Usar sempre os cintos. Viajar sem os cintos atados aumenta o risco de lesões graves, ou de morte, em caso de impacto.



O cinto não deve estar torcido. A parte superior deve passar sobre o ombro e atravessar o tórax diagonalmente. A parte inferior deve aderir à bacia, não ao abdômen do passageiro, para evitar o risco de escorregar para a frente fig. 15. Não utilizar dispositivos (grampos, presilhas etc.) que mantenham os cintos longe do corpo dos passageiros.

Nunca transportar crianças no colo de um passageiro utilizando o cinto de segurança para a proteção de ambos fig. 16.

**ADVERTÊNCIA:** Somente o banco traseiro é recomendado para o transporte de crianças. Esta posição, é a mais protegida do veículo em caso de choque.

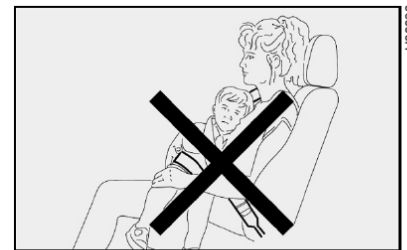

fig. 16

**A-9**

Todos os menores, cujas características físicas (idade, altura, peso) os impeçam de utilizar os cintos de segurança com os quais o veículo é equipado originalmente, deverão ser protegidos por dispositivos de transporte de crianças apropriados (cadeiras porta-bebês, bercinhos, travesseiros etc.), seguindo rigorosamente as instruções do fabricante do dispositivo.

O uso dos cintos de segurança também é necessário para as mulheres grávidas; tanto para elas como para a criança, o risco de lesões em caso de impacto é claramente menor se estiverem usando os cintos.

Obviamente, as mulheres grávidas deverão colocar a faixa abdominal do cinto muito mais baixa, de modo que passe sob o ventre fig. 17.

**ADVERTÊNCIA:** aconselha-se o uso de cadeirinhas porta-bebês da Linha Fiat Acessórios, que foram especificamente desenvolvidas e testadas para uso no seu veículo e são oferecidas em todas as concessionárias Fiat.

A cadeirinha porta-bebês da linha Fiat Acessórios está em conformidade com a norma brasileira NBR 14400.

Para a instalação dos sistemas de proteção de crianças, respeitar as instruções que o construtor dos dispositivos deverá, obrigatoriamente, fornecer com os mesmos.



fig.17

#### COMO MANTER SEMPRE EFICIENTES OS CINTOS DE SEGURANÇA

1) Utilizar os cintos sempre bem esticados, não torcidos.

2) De vez em quando, verificar se os parafusos das fixações estão bem apertados, se o cinto está em bom estado e se desliza livremente, sem impedimentos.

3) Após um acidente de qualquer intensidade, substituir os cintos usados mesmo se, aparentemente, não estiverem danificados.

4) Para limpar os cintos, lavá-los à mão com água e sabão neutro, enxaguá-los e deixá-los secar à sombra. Não usar detergentes fortes, água sanitária, corantes ou qualquer outra substância química que possa enfraquecer as fibras.

5) Evitar que os enroladores sejam molhados; o funcionamento correto dos mesmos é garantido somente se não sofrerem infiltrações de água.

**A-10**

## PRÉ-TENSIONADOR

Para aumentar ainda mais a proteção dos ocupantes em caso de acidente, os veículos equipados com Air Bag dispõem também de dispositivos pré-tensionadores dos cintos de segurança dianteiros. Estes dispositivos são ativados automaticamente em caso de choque violento.

A sua ação consiste em retrain os cintos de segurança em alguns centímetros, garantindo, desta maneira, a perfeita aderência do corpo do motorista e passageiro antes que se inicie a ação de retenção propriamente dita.

A ativação do pré-tensionador é reconhecida pelo bloqueio do enrolador do cinto de segurança que não irá se desenrolar nem mesmo com a ajuda das mãos.

O dispositivo pré-tensionador não necessita de nenhuma operação de manutenção ou lubrificação. Qualquer modificação nas condições originais do dispositivo pode reduzir a sua ação ou inutilizá-lo.

Se, pela ação de desastres naturais (inundações, enxurradas, etc.) o dispositivo for afetado por água ou lama, a sua substituição é obrigatória.

Para ter a máxima proteção da ação do pré-tensionador, usar o cinto mantendo-o bem aderente ao tórax e à bacia.



**Não desmontar os componentes do pré-tensionador. Esta operação deve ser realizada por pessoal competente, e autorizado. Dirigir-se à Rede Assistencial Fiat.**



O pré-tensionador pode ser utilizado somente uma vez. Depois de sua ativação, dirigir-se à Rede Assistencial Fiat para efetuar a sua substituição. A validade do dispositivo está indicada em uma etiqueta adesiva colada no veículo. Ao aproximar-se desta data, procurar a Rede Assistencial Fiat para a substituição dos dispositivos.



Intervenções que comportam choques, vibrações ou aquecimentos localizados (não superiores a 100°C por uma duração máxima de 6 horas) na zona dos pré-tensionadores podem provocar danos ou ativação dos mesmos. Não fazem parte destas condições as vibrações causadas pelo mau estado da estrada ou por ter atravessado acidentalmente pequenos obstáculos como calçadas, quebra-molas etc. Dirigir-se à Rede Assistencial Fiat se for preciso efetuar consertos.

A-11

## PAINEL DE INSTRUMENTOS

A disponibilidade e a posição dos instrumentos, sinalizadores e equipamentos podem variar em função das versões e dos itens opcionais adquiridos/disponíveis.

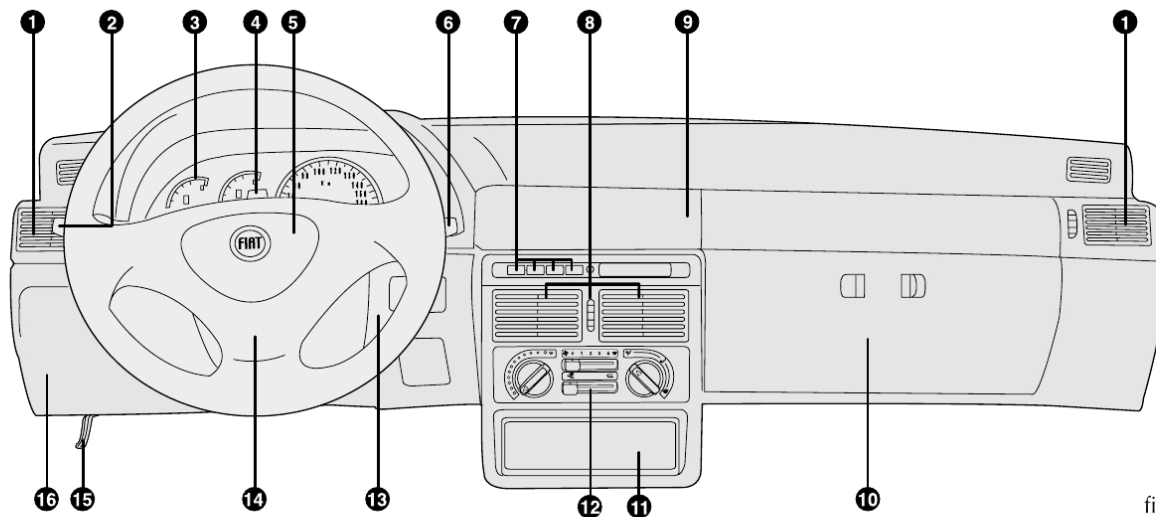

U00228

fig. 18

1) Difusores de ar laterais, reguláveis e orientáveis - 2) Alavanca de comando das luzes externas - 3) Quadro de instrumentos e lâmpadas-piloto - 4) Interruptor das luzes de emergência - 5) Buzina - 6) Alavanca de comando dos limpadores e lavadores do pára-brisa e do vidro traseiro - 7) Comandos - 8) Difusores de ar centrais, reguláveis e orientáveis - 9) Tomada de corrente e Cinzeiro - 10) Porta-luvas - 11) Sede para auto-rádio - 12) Comandos de ventilação - 13) Comutador de ignição - 14) Air bag do lado do motorista (se disponível) - 15) Alavanca para abrir o capô do motor - 16) Tampa de acesso à caixa de fusíveis.

A-12

# QUADRO DE INSTRUMENTOS

UNO

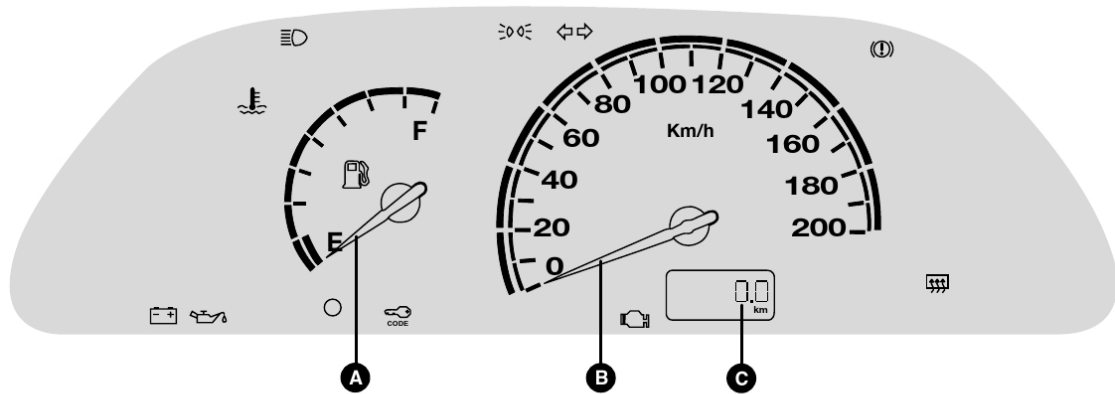

fig. 19

- A - Indicador do nível de combustível com lâmpada-piloto da reserva.
- B - Velocímetro
- C - Hodômetro total.

A-13

UNO FLEX/UNO FURGÃO/FIORINO

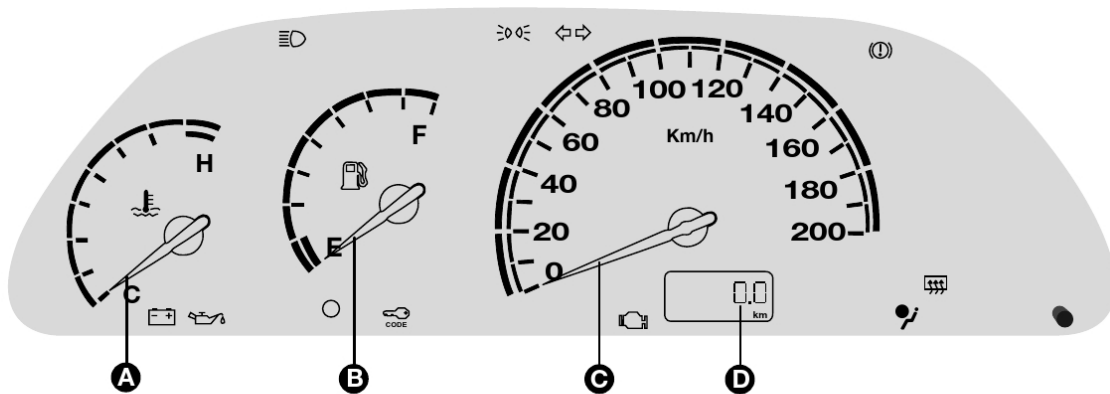

fig. 20

- A - Indicador de temperatura do líquido de arrefecimento.
- B - Indicador do nível de combustível com lâmpada-piloto da reserva.
- C - Velocímetro.
- D - Hodômetros total e parcial.

A-14

# INSTRUMENTOS DE BORDO

## VELOCÍMETRO E HODÔMETRO fig. 21

- A - Hodômetro total.
- B - Velocímetro.

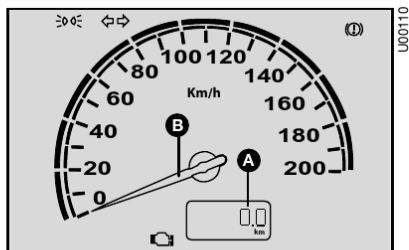

fig. 21

## fig. 22

- A - Hodômetro total e parcial
- B - Velocímetro
- C - Botão para zerar o hodômetro parcial e para comutação do parcial para total (deve ser pressionado durante 4 segundos).

## INDICADOR DO NÍVEL DE COMBUSTÍVEL fig. 23

O ponteiro indica a quantidade aproximada de combustível existente no tanque.

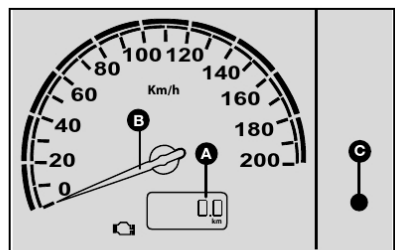

fig. 22

O acendimento contínuo da lâmpada-piloto de reserva **A** indica que no tanque restam cerca de 5 a 7 litros de combustível.

- E - (*empty*) - tanque vazio.
- F - (*full*) - tanque cheio.

Ver observação no item "Estacionamento" (pág. B-2)

**Advertência:** se o indicador do nível de combustível estiver com a luz-piloto piscando é sinal de anomalia no sistema. Neste caso, procurar a Rede Assistencial Fiat.

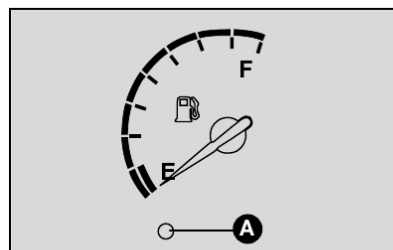

fig. 23

A-15

## INDICADOR DE TEMPERATURA DO LÍQUIDO DE ARREFECIMENTO DO MOTOR fig.24

Em regime de funcionamento, normalmente, o ponteiro **A** deve estar sobre os valores centrais da escala. Se chegar perto da marca vermelha, significa que o motor está sendo muito solicitado e é necessário reduzir a exigência de desempenho.

Viajando a velocidade muito baixa com clima muito quente, o ponteiro pode chegar perto da marca vermelha.

Nestes casos, é melhor parar o veículo em lugar seguro e desligar o motor. Em seguida, ligá-lo novamente mantendo-o ligeiramente acelerado.



**Se a situação persistir, desligar o motor e providenciar o reboque do veículo à concessionária Fiat mais próxima.**

### Observação:

- H - do inglês *hot*: quente
- C - do inglês *cold*: frio

**Se o motor funcionar sem o líquido de arrefecimento, seu veículo poderá ser seriamente danificado. Os reparos, nestes casos, não serão cobertos pela garantia.**

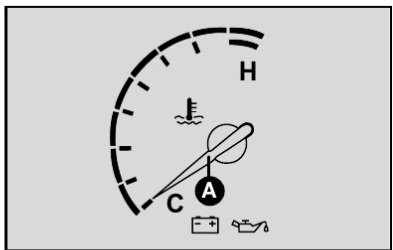

A-16

fig. 24

## LÂMPADAS-PILOTO

Acendem-se nos seguintes casos:



### PRESSÃO INSUFICIENTE DO ÓLEO DO MOTOR

Quando a pressão do óleo no motor descer abaixo do valor normal.

Girando a chave para a posição **MAR**, a lâmpada-piloto se acende, mas deve apagar-se assim que o motor ligar.

É possível que ocorra um ligeiro retardo no desligamento da lâmpada-piloto, sobretudo se o motor se encontra em marcha lenta.

Se o motor for muito solicitado, rodando em marcha lenta, a lâmpada-piloto pode lampear, mas deve apagar-se acelerando levemente.



**Se a lâmpada acender-se durante a marcha, desligar o motor e providenciar o reboque do veículo à concessionária Fiat mais próxima.**



### RECARGA INSUFICIENTE DA BATERIA

Quando houver um defeito no sistema do gerador de corrente.

Dirigir-se à Rede Assistencial Fiat para evitar que se descarregue completamente a bateria.

Girando a chave para a posição **MAR**, a lâmpada-piloto se acende, mas deverá apagar-se assim que o motor for ligado.



### AVARIA DO SISTEMA DE INJEÇÃO

Acende-se quando houver uma avaria no sistema de injeção.

Girando a chave para a posição **MAR**, a lâmpada-piloto se acende, mas deve apagar-se após alguns segundos.

Se a luz permanecer acesa ou acender-se durante a marcha, a mesma indica um funcionamento imperfeito do sistema de injeção com possível perda de desempenho, má dirigibi-

lidade e consumo elevado.

Nestas condições, é possível prosseguir a marcha, evitando porém, exigir demais do motor ou velocidades altas. Dirigir-se, o quanto antes, à **Rede Assistencial Fiat**.

O uso prolongado do veículo com lâmpada-piloto acesa pode causar danos, principalmente em caso de funcionamento irregular ou de perda de retomada do motor. O veículo pode ser usado somente por pouco tempo em regimes baixos.

Se a lâmpada acender-se de vez em quando, por poucos segundos, isto não significa nada.



### FREIO DE MÃO ACIONADO/NÍVEL INSUFICIENTE DO LÍQUIDO DOS FREIOS

Acende-se em duas situações:

- 1) quando o freio de mão estiver acionado;
- 2) quando o nível do líquido dos freios descer abaixo do mínimo.



### SUPERAQUECIMENTO DO LÍQUIDO DE ARREFECIMENTO DO MOTOR

Girando a chave para a posição **MAR**, a lâmpada-piloto se acende, mas deve apagar-se em alguns segundos. Se acender durante a marcha, parar o veículo, manter o motor ligado e ligeiramente acelerado para permitir a circulação do líquido de arrefecimento.



**Se a lâmpada-piloto não se apagar em 2 a 3 minutos, apesar das precauções tomadas, desligar o motor e solicitar assistência à Rede Assistencial Fiat.**

**Se o motor funcionar sem o líquido de arrefecimento, seu veículo poderá ser seriamente danificado. Os reparos, nestes casos, não serão cobertos pela garantia**

**A-17**



### FIAT CODE

Em três casos (com chave de ignição na posição **MAR**):

**1) uma só piscada** - avisa ter reconhecido o código da chave. É possível ligar o motor.

**2) permanece acesa** - avisa não reconhecer o código da chave. Para ligar o motor, efetuar a operação descrita na partida de emergência (ver capítulo "EM EMERGÊNCIA").

**3) permanece piscando** - avisa que o veículo não está protegido pelo dispositivo. De qualquer modo, é possível ligar o motor.



### RESERVATÓRIO DE PARTIDA A FRIO

Quando o nível de gasolina para partida a frio for insuficiente ou estiver vazio.



### INDICADORES DE DIREÇÃO (INTERMITENTES)

Quando é acionada a alavanca de comando das luzes de direção (setas).



### LUZES EXTERNAS

Quando as luzes de posição forem acesas.



### FARÓIS ALTOS

Quando os faróis altos forem acesos.



### VIDRO TÉRMICO TRASEIRO

Quando ligar o dispositivo de desembaçamento do vidro traseiro.

É recomendável desligar o dispositivo tão logo o vidro traseiro estiver desembaçado.

**A-18**

# SISTEMA DE AQUECIMENTO/VENTILAÇÃO

U00229

A

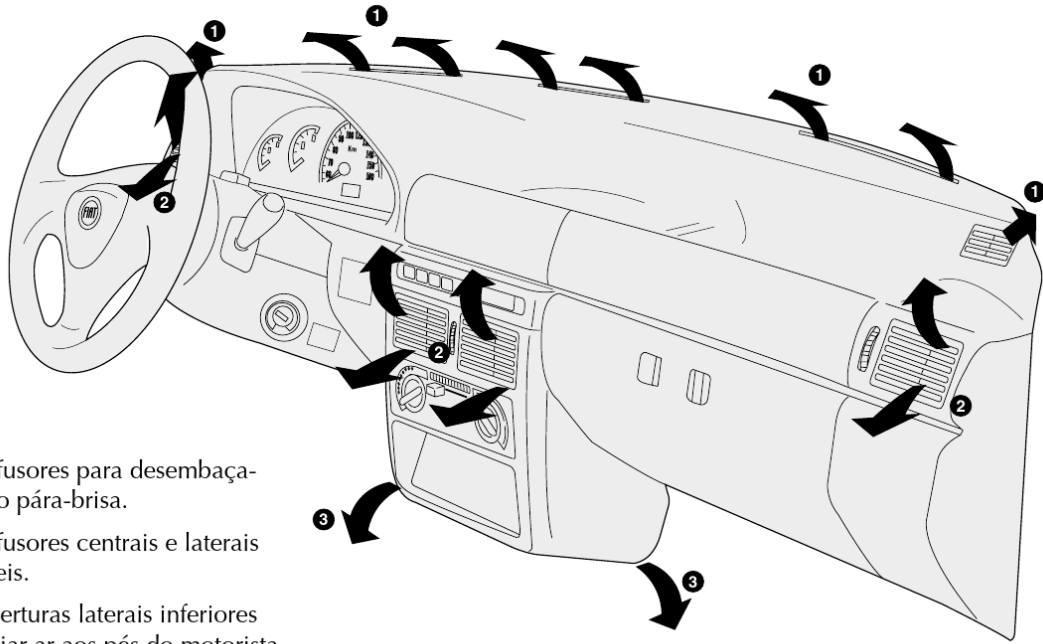

- 1 - Difusores para desembaçamento do pára-brisa.
- 2 - Difusores centrais e laterais orientáveis.
- 3 - Aberturas laterais inferiores para enviar ar aos pés do motorista e do passageiro dianteiro.

fig. 25

A-19

## DIFUSORES ORIENTÁVEIS E REGULÁVEIS figs. 26 e 27

Os difusores podem ser orientados para cima ou para baixo pressionando-os.

**A** - Comando para a regulagem da quantidade de ar:

- girando para cima: difusor aberto
- girando para baixo: difusor fechado

**B** - Comando para orientação lateral do fluxo do ar. Em algumas versões os difusores só podem ser orientados para cima ou para baixo, bastando atuar no seu corpo.

## COMANDOS PARA VENTILAÇÃO fig. 28

**A** - Seletor para ligar o ventilador.

**B** - Seletor para a distribuição do ar.

- Fluxo de ar direcionado para o pára-brisa.

- Fluxo de ar direcionado para os pés dos passageiros e para o pára-brisa.

- Fluxo de ar direcionado para os pés dos passageiros.

**C** - Seletor para regulagem da quantidade de ar.

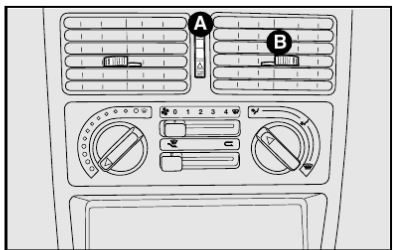

fig. 26

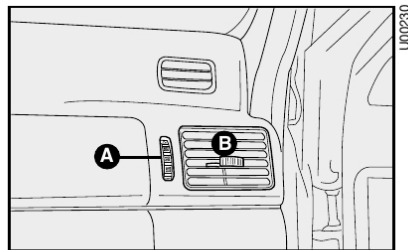

fig. 27

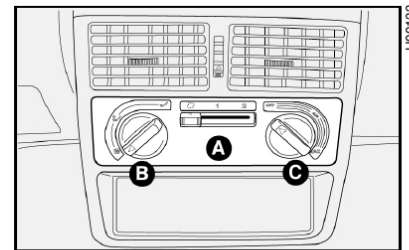

fig. 28

A-20





## COMANDOS PARA AQUECIMENTO E VENTILAÇÃO - fig. 29

**A** - Seletor para regulagem da temperatura do ar.

**B** - Seletor para a velocidade do ventilador.

**C** - Seletor para a distribuição do ar.

 - Fluxo de ar direcionado para o pára-brisa.

 - Fluxo de ar direcionado para os pés dos passageiros e para o pára-brisa.



 - Fluxo de ar direcionado para os pés dos passageiros.

**D** - Seletor para regulagem da quantidade de ar.

### AQUECIMENTO

1) Seletor para a temperatura do ar: ponteiro no setor vermelho.

2) Seletor do ventilador: botão na velocidade desejada.

3) Seletor para a distribuição do ar: apontar em  para aquecer os pés e, ao mesmo tempo, desembaçar o pára-brisa ou  para somente aquecer os pés;

Para se evitar a sensação de enjôo, fechar os difusores centrais quando for utilizar o aquecimento.

### DESEMBAÇAMENTO RÁPIDO

#### Pára-brisa e vidros laterais

1) Seletor para a temperatura do ar: apontar no setor vermelho (completamente girado para a direita).

2) Seletor do ventilador: posicionar na velocidade máxima.

3) Seletor para a distribuição do ar: apontar em .

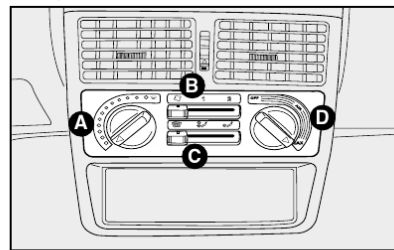



fig. 29

4) Comando para regulagem da quantidade de ar nos difusores centrais **A-fig. 26**: posição difusor fechado (girar para baixo).

Após o desembaçamento, usar os comandos para manter as perfeitas condições de visibilidade.

### Vidro traseiro

Pressionar o botão .

Tão logo o vidro traseiro estiver desembaçado, é aconselhável desligar o botão, acionando novamente a tecla correspondente.

### VENTILAÇÃO

1) Difusores de ar centrais e laterais: completamente abertos.

2) Seletor para a temperatura do ar: apontar no setor azul.

3) Seletor do ventilador: posicionar na velocidade desejada.

4) Seletor para a distribuição do ar: apontar em .

## AR-CONDICIONADO

O sistema utiliza fluido refrigerante R134a que, em caso de vazamentos acidentais, não prejudica o meio ambiente. Nunca utilizar o fluido R12, incompatível com os componentes do próprio sistema.

### COMANDOS fig. 30 e 30a

**A** - Seletor para regular a temperatura do ar (mistura ar quente/frio).

**B** - Cursor para a velocidade do ventilador.

**C** - Seletor para a distribuição do ar.

**D** - Cursor para ligar a recirculação do ar, eliminando a entrada de ar externo.

**E** - Botão para ligar o ar-condicionado **E-fig. 30a**.

**ADVERTÊNCIA:** a função de recirculação é útil principalmente em condições de forte poluição externa (engarrafamentos, trânsito em túnel etc.). Não é aconselhado, no entanto, um uso muito prolongado desta função, especialmente se houver muitas pessoas no veículo.

### CONDICIONAMENTO DO AR (RESFRIAMENTO)

Para obter um resfriamento rápido do habitáculo em veículos equipados com ar-condicionado, operar o sistema conforme indicado:

1) Seletor para a temperatura do ar **A-fig. 30** totalmente posicionado à esquerda.

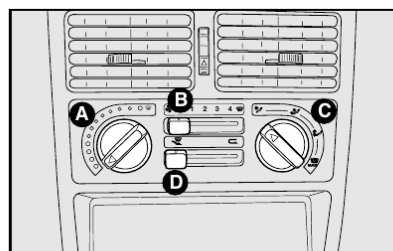



fig. 30

2) Seletor do ventilador **B-fig. 30** posicionado na velocidade máxima.

3) Seletor de distribuição do ar **C-fig. 30** apontado para ; controlar para que todas as saídas de ar estejam totalmente abertas.

Com o cursor **D** na posição  é ativada somente a circulação do ar interno.

4) Ligar o ar-condicionado apertando o botão **E-fig. 30a**.

5) Se possível, abrir totalmente, ou pelo menos um pouco, as janelas das portas dianteiras por um breve período (2 a 3 minutos no máximo) para que haja uma circulação mais intensa do ar no habitáculo. Em seguida, fechar as janelas.

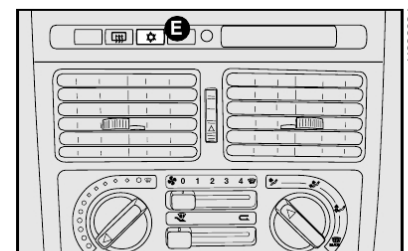

fig. 30a

**AQUECIMENTO**

Para as funções de aquecimento e ventilação, não ligar o condicionador, mas utilizar o sistema normal de aquecimento e ventilação (ver Aquecimento e ventilação neste capítulo).

**DESEMBAÇAMENTO RÁPIDO**

O ar-condicionado é muito útil para acelerar o desembaçamento, pois desumidifica o ar. É suficiente regular os comandos para a função de desembaçamento e ativar o condicionador, apertando o botão **D-fig. 30**.

**Pára-brisa e vidros laterais**

1) Condicionador de ar ligado: botão **D-fig. 30**.

2) Seletor para a temperatura do ar: (completamente girado para a direita) para dias frios ou (completamente girado para a esquerda) para dias quentes.

3) Cursor do ventilador: posicionar na velocidade máxima.

4) Seletor para a distribuição do ar: apontar em .

5) Recirculação do ar: desligada.

6) Comando para regulagem da quantidade de ar nos difusores centrais **A-fig. 26**: posição difusor fechado (girar para baixo).

Após o desembaçamento, usar os comandos para manter as perfeitas condições de visibilidade.

**RECIRCULAÇÃO**

Com o cursor **D-fig. 30** na posição , é ativada somente a circulação do ar interno.

**Vidro traseiro**

Pressionar o botão . Tão logo o vidro traseiro estiver desembaçado, é aconselhável desligar o dispositivo.

**ADVERTÊNCIA:** com a temperatura externa muito alta, a recirculação acelera o resfriamento do ar. Além disso, é particularmente útil em condições de forte poluição externa (engarrafamentos, trânsito em túnel etc.). Não é aconselhado, no entanto, um uso muito prolongado desta função.

**ADVERTÊNCIA:** para plena eficiência na operação de desembaçamento, mantenha a parte interna dos vidros sempre limpa e desengordurada. Para limpeza dos vidros, use apenas detergente neutro e água. Não utilize produtos à base de silicone para a limpeza de partes plásticas, principalmente o painel, pois o silicone se evapora quando exposto ao sol, condensando-se sobre a superfície interna do vidro e prejudicando o desembaçamento e a visibilidade noturna.

**ALAVANCAS SOB O VOLANTE**



**ALAVANCA ESQUERDA**

Reúne os comandos das luzes externas e das setas.



A iluminação externa funciona somente com a chave de ignição na posição **MAR**.

Acendendo as luzes externas, iluminam-se os ideogramas no quadro de instrumentos e os símbolos dos comandos situados no painel de instrumentos.

**Luzes de posição fig. 31**

Acendem-se girando a empunhadura da posição  à posição . No quadro de instrumentos acende-se a respectiva lâmpada-piloto .

**Faróis baixos fig. 32**

Acendem-se girando a empunhadura da posição  à posição .

**Faróis altos fig. 33**

Acendem-se com a empunhadura na posição , e empurrando a alavanca para a frente em direção ao painel de instrumentos.

No quadro acende-se a lâmpada-piloto .

Apagam-se puxando a alavanca em direção do volante.

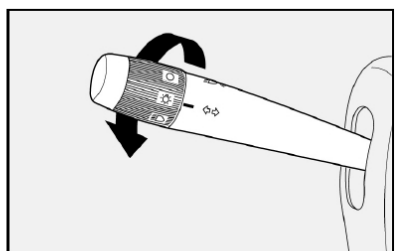

fig. 31

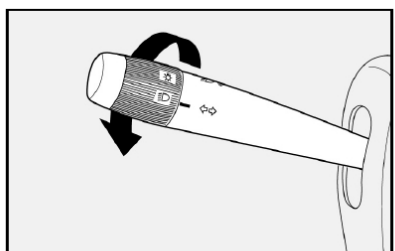

fig. 32

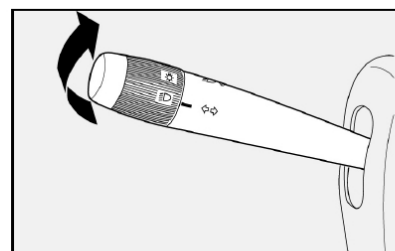

fig. 33

### Lampejos fig. 34

São feitos puxando a alavanca em direção ao volante (posição instável).

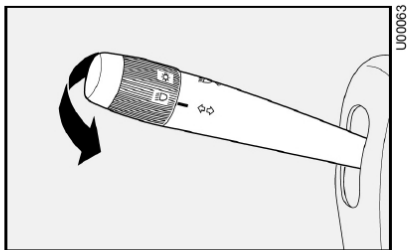

fig. 34

### Luzes de direção (setas) fig. 35

Deslocando a alavanca:  
para cima - ativa-se a seta direita;  
para baixo - ativa-se a seta esquerda.

No quadro de instrumentos acende-se com intermitência a lâmpada-piloto  $\leftrightarrow$ .

As setas são desativadas automaticamente quando o veículo volta a prosseguir em linha reta.

Caso queira dar um sinal de luz rapidamente, mova a alavanca para cima ou para baixo, sem chegar ao final do curso. Ao soltá-la, a alavanca volta sozinha ao ponto de partida.

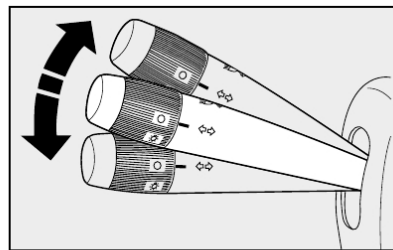

fig. 35

### ALAVANCA DIREITA

Reúne todos os comandos para a limpeza do pára-brisa e do vidro traseiro.

### Limpador/lavador do pára-brisa fig. 36

Funciona somente com a chave de ignição na posição **MAR**.

**A** - Limpador do pára-brisa desligado.

**B** - Funcionamento intermitente.

**C** - Funcionamento contínuo e lento.

**D** - Funcionamento contínuo e rápido.

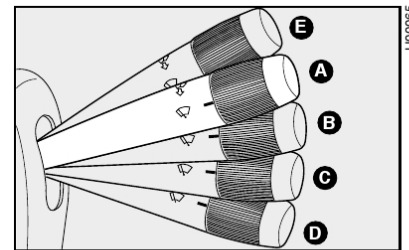
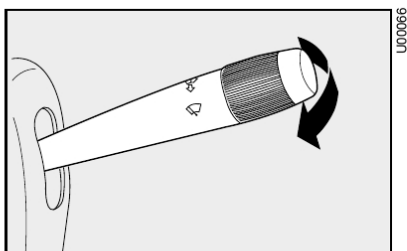

fig. 36

A-25

**E** - Função antipânico: temporário e contínuo rápido; ao soltar, a alavanca volta para a posição  $\bigcirc$  e desliga automaticamente o limpador do pára-brisa.

Puxando a alavanca na direção do volante **fig. 37**, ativa-se o esguicho do lavador do pára-brisa.



A-26

fig. 37

### Limpador/lavador do vidro traseiro fig. 38

Funciona somente com a chave de ignição na posição **MAR**.

Comandos:

**1)** girar a empunhadura da posição  $\bigcirc$  para  $\nabla$ ;

**2)** empurrando a alavanca em direção ao painel (posição instável), ativam-se o esguicho do lavador do vidro traseiro e o limpador do vidro traseiro; ao soltá-la, desligam-se.

Em algumas versões a frequência do tempo do limpador traseiro é sincronizada com a frequência do limpador dianteiro.

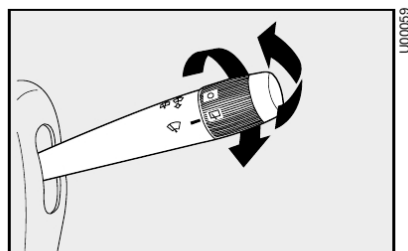

fig. 38

## COMANDOS

### LUZES DE EMERGÊNCIA fig. 39

Acendem-se apertando levemente o botão **A**, independente da posição da chave de ignição.

A indicação, para o condutor, de que as luzes de emergência foram ativadas é evidenciada pelo acendimento da lâmpada-piloto  $\leftrightarrow$  no quadro de instrumentos ou por meio de iluminação do botão **A-fig. 39** de acionamento, localizado na coluna de direção.



A luz de emergência só deve ser acionada com o veículo parado; nunca em movimento.

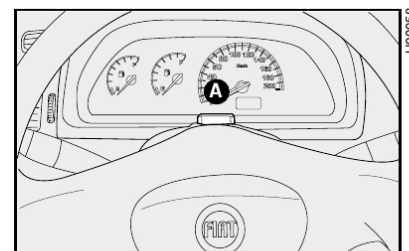

fig. 39

## BOTÕES DE COMANDO fig. 40

Estão situados sobre os difusores centrais do ar e funcionam somente com a chave de ignição na posição **MAR**.

Quando uma função é ligada, acende-se a luz-piloto correspondente situada no quadro de instrumentos. Para desligar, basta apertar novamente o botão.

**A** - Botão com indicação de função ativada no quadro de instrumentos para ligar/desligar o desembaçador do vidro traseiro.

Tão logo o vidro traseiro estiver desembaçado, é aconselhável desligar o dispositivo.

**B** - Botão para ligar o ar-condicionado.

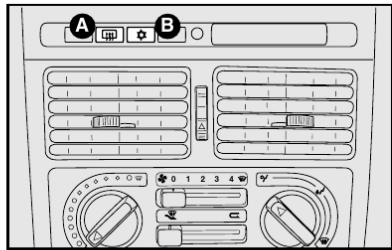

fig. 40

## EQUIPAMENTOS INTERNOS

### PORTA-LUVAS

Para abrir, pressionar simultaneamente as duas teclas indicadas pelas setas **fig. 41**.

Nunca trafegue com a tampa do porta-luvas aberta.

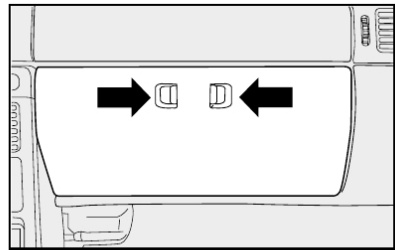

fig. 41

### CONJUNTO DA LUZ INTERNA fig. 42

A lâmpada pode acender-se em três situações distintas, de acordo com a posição do interruptor **fig. 42**.

**Posição 1:** permanentemente desligada.

**Posição neutra na lente:** acende-se somente com a porta do motorista aberta.

**Posição 2:** permanentemente desligada.

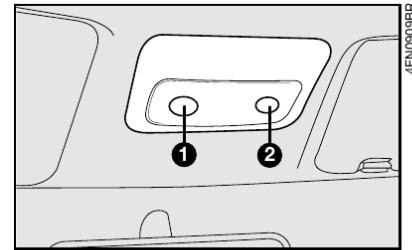

fig. 42

**A-27**

### TOMADA DE CORRENTE fig. 43

Algumas versões dispõem de tomada de corrente para alimentação de acessórios elétricos (carregador de celular, aspirador de pó, acendedor de cigarros, etc.).

Devido à grande variedade de acessórios elétricos que podem ser conectados a esta tomada de corrente, recomenda-se especial cuidado na utilização dos mesmos, observando se atendem as especificações abaixo:

- Somente podem ser conectados acessórios com potência até 180 Watts.

- Para prevenir danos, o corpo do plugue do acessório deve ser largo o suficiente para servir como guia de

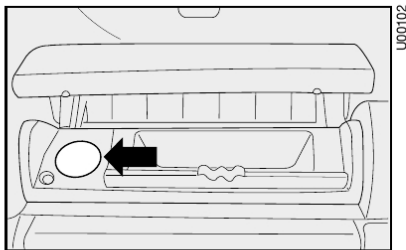

**A-28**

fig. 43

centralização, quando este estiver inserido na tomada de corrente.



**Se houver dúvidas com relação à conformidade do plugue do acessório a ser utilizado, recomenda-se verificar com o fabricante se o mesmo atende às especificações vigentes.**



**O plugue do acessório deve se ajustar perfeitamente à medida da tomada de corrente visando evitar mau contato ou superaquecimento com risco de incêndio.**

**Em caso de utilização da tomada de corrente como acendedor de cigarros (adquirido como acessório), recomenda-se cautela no manuseio deste último para prevenir queimaduras causadas pelo calor gerado pelo dispositivo.**

**Recomenda-se verificar na Rede Assistencial Fiat a disponibilidade de acessórios originais e homologados para uso nos modelos Fiat.**

**ADVERTÊNCIA: verificar sempre se o acendedor está desligado após o uso.**



**O acendedor de cigarros alcança temperaturas elevadas. Manejá-lo com cautela e evitar que crianças o utilizem, pois há perigo de incêndio ou queimaduras.**

### CINZEIRO fig. 44

Algumas versões dispõem de cinzeiro. Para utilizá-lo, abrir a tampa **A** empurrando-a para trás.

Para facilitar a sua limpeza o cinzeiro pode ser removido.

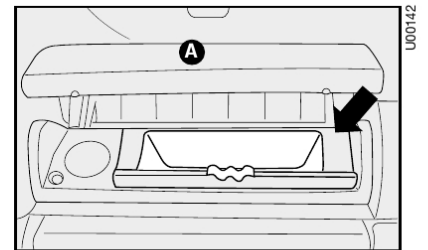

fig. 44

## PÁRA-SÓIS fig. 45

Estão situados ao lado do espelho retrovisor interno, podendo ser orientados para a frente ou para o lado.

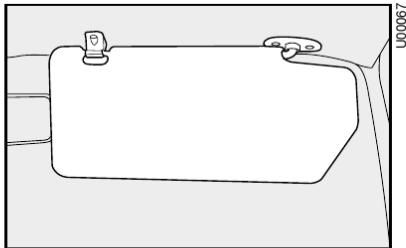

fig. 45

## PORTAS

### PORTAS LATERAIS

#### Versões 3 Portas - fig. 46

Para abrir pelo lado externo, use a chave e acione a alavanca para cima.

Para trancar pelo lado externo, usar a chave ou acionar previamente o pino-trava (com exceção da porta do motorista).

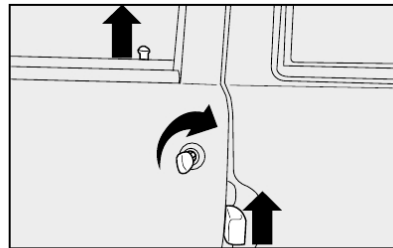

fig. 46

#### Versões 5 portas - fig. 47

Para abrir pelo lado externo, usar a chave e acionar o botão da maçaneta.

Para trancar pelo lado externo, usar a chave ou acionar previamente o pino-trava (exceção para a porta do motorista).

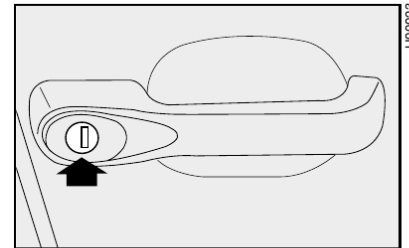

fig. 47

A

### Abertura/travamento manual por dentro das portas dianteiras

Abertura: puxar a maçaneta de abertura **A-fig. 48**.

Travamento: fechar a porta e apertar o pino. Para os veículos equipados com trava elétrica são travadas também as portas traseiras.

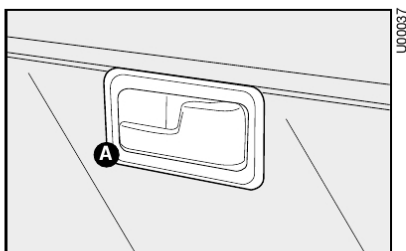

A-30

fig. 48

### Dispositivo de segurança para crianças

Impede a abertura das portas traseiras pelo lado de dentro. É ativado movendo a alavanca **fig. 49**.

Posição **1** - dispositivo desativado.

Posição **2** - dispositivo ativado.

O dispositivo fica ativado mesmo se as portas forem destravadas com comando elétrico.



Utilizar sempre este dispositivo quando for transportar crianças.

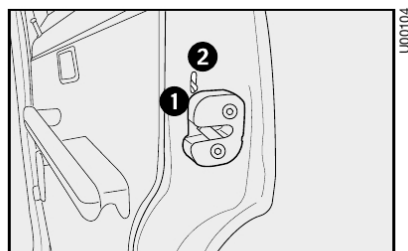

fig. 49

### TRAVAMENTO ELÉTRICO

#### Por fora

Com as portas fechadas, inserir e girar a chave na fechadura de uma das portas dianteiras.

#### Por dentro

Com as portas fechadas, apertar (para travar) ou puxar (para destravar) um dos pinos de abertura das portas dianteiras.

**ADVERTÊNCIA:** se uma das portas dianteiras não estiver bem fechada ou houver um defeito no sistema, o travamento centralizado não é ativado e, após algumas tentativas, o dispositivo é excluído por cerca de 2 minutos. Nestes 2 minutos, é possível travar ou destravar as portas manualmente, sem que o sistema elétrico intervenha. Após esses 2 minutos, a central está de novo apta a receber os comandos.

Se foi resolvida a causa do problema, o dispositivo volta a funcionar normalmente, caso contrário, repete o ciclo de exclusão.

## LEVANTADORES DOS VIDROS DAS PORTAS

### Levantadores manuais dos vidros

Girar a manivela da respectiva porta para abaixar ou levantar o vidro **A**-fig. 50.

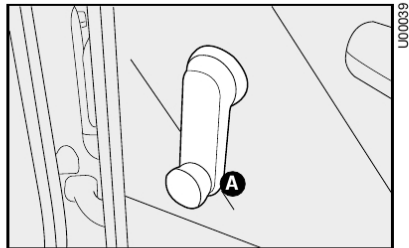

fig. 50

### Levantadores elétricos dos vidros dianteiros fig. 51

No apóia-braço da porta do lado do motorista há duas teclas que comandam, com a chave de ignição em **MAR**:

**A** - vidro esquerdo

**B** - vidro direito.

No apóia-braço da porta do lado do passageiro há uma tecla para o comando do respectivo vidro.

Pressionar as teclas para abaixar ou levantar os vidros.

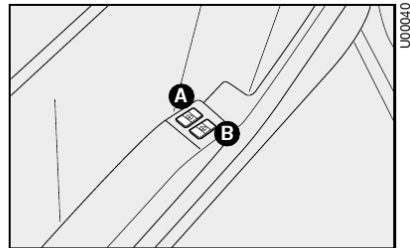

fig. 51



Antes de acionar o interruptor do mecanismo levantador do vidro, verifique se não há alguém com o braço do lado de fora do veículo.

**A**



O uso impróprio dos levantadores elétricos dos vidros pode ser perigoso. Antes e durante o acionamento, verificar sempre se os passageiros não estão expostos ao risco de lesões provocadas tanto direta ou indiretamente pelos vidros em movimento, como por objetos pessoais arrastados ou jogados pelos mesmos.



Ao sair do veículo, retire sempre a chave da ignição para evitar que os levantadores elétricos dos vidros, acionados inadvertidamente, constituam perigo para quem permanece a bordo.

## COMPARTIMENTO DE CARGAS

### PORTA TRASEIRA

#### Fiorino - fig. 52

É constituída de duas partes, abrindo lateralmente. Ambas dotadas de tirantes de fixação, no teto e no piso da carroceria. A da direita é provida de maçaneta externa com fechadura à chave.

Para abrir a porta pelo lado externo, destravar a fechadura e girar a maçaneta no sentido da seta.

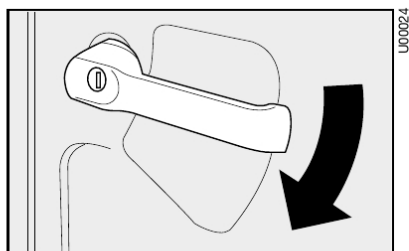

**A-32**

fig. 52

Para abrir a porta esquerda, agir sobre a alavanca **A**-fig. 53.

#### Abertura pelo lado interno - fig. 53

Para abrir a porta pelo lado interno, atuar sobre a alavanca **B**.

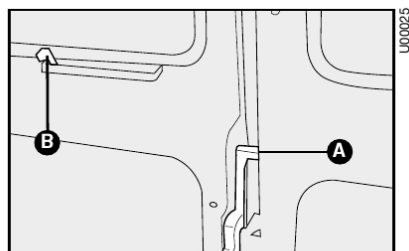

fig. 53

#### Limitador de abertura da porta fig. 54

A fim de facilitar o acesso ao compartimento de carga, a porta traseira é provida de dois limitadores de abertura, que permitem mantê-la aberta em duas posições: a primeira é determinada pela inserção da haste **A** na sede **B**; a segunda, quando a abertura não for suficiente, a haste **A** é retirada da sede **B** e mudada para a sede subsequente.

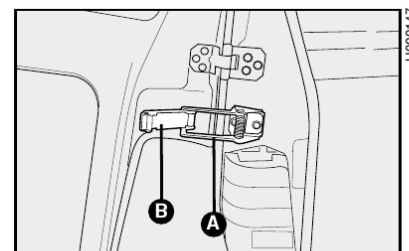

fig. 54

**A-31**

## PORTA LATERAL RETRÁTIL figs. 55 e 56

Para abrir a porta lateral retrátil, destravar a fechadura com a chave **A** e levantar a porta, conforme indicado pela seta.

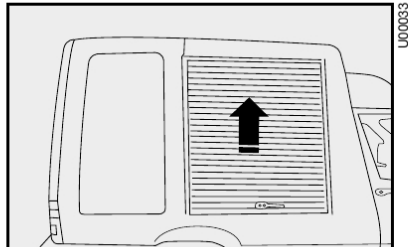

fig. 55

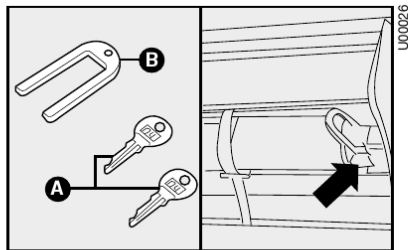

fig. 56

A chave-trava **B** é usada exclusivamente para travamento do enrolador da porta lateral retrátil, nos casos em que houver necessidade de removê-lo para manutenção.

A chave-trava, colocada como indicado, evita que os mecanismos internos do enrolador sejam “engolidos” após a remoção da porta retrátil.

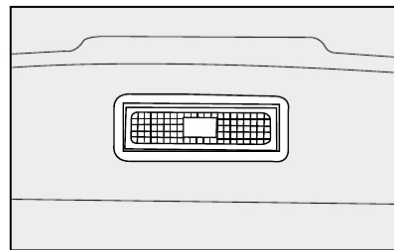

fig. 57

## ILUMINAÇÃO DO COMPARTIMENTO DE CARGA - fig. 57

A lâmpada está localizada sobre as portas traseiras. Para acendê-la, coloque a lente na posição central. Pressionando em uma das extremidades a lâmpada se apaga.

## VIDROS LATERAIS CORREDIÇOS (ALGUMAS VERSÕES) - fig. 58

Para abrir os vidros laterais corrediços, pressione o dispositivo de fechamento e movimente os vidros para trás.

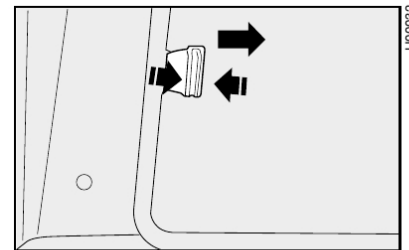

fig. 58

**A-33**

## GRADES E ANTEPAROS -fig. 59

O compartimento traseiro está separado do habitáculo por uma grade de proteção **A**, na parte superior e por um anteparo **B**, localizado na parte inferior.

Não carregue pessoas no compartimento de cargas: ele é destinado exclusivamente para transporte de cargas.

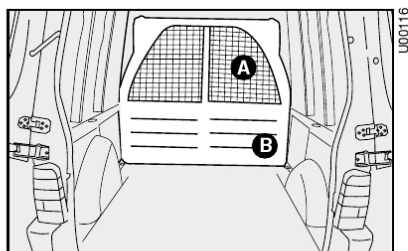

**A-34**

fig. 59

## GANCHOS PARA FIXAÇÃO DE CARGA - fig. 60

Toda carga a ser transportada deve ser devidamente fixada. Para tal, utilizar os ganchos, indicados pelas setas-**fig. 60**, localizados no compartimento de carga. Para que a operação seja feita de forma segura, somente utilizar cabos, cordas ou correias adequadas à fixação do material que será transportado.

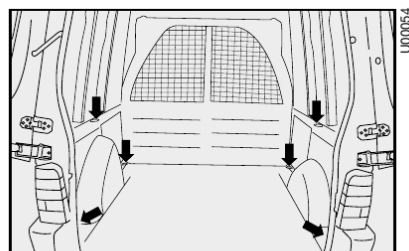

fig. 60

## PORTA-MALAS

### ABERTURA/FECHAMENTO DA TAMPA DO PORTA-MALAS

Para abrir a tampa do porta-malas por fora, destrancar a fechadura usando a chave de ignição **fig. 61**.

A abertura da tampa é facilitada pela ação do amortecedor lateral a gás.

Para fechar, abaixar a tampa e impulsioná-la com o dedo polegar pela fechadura.

**Abaixar a tampa e soltá-la um pouco antes do fechamento para evitar que prenda os dedos.**

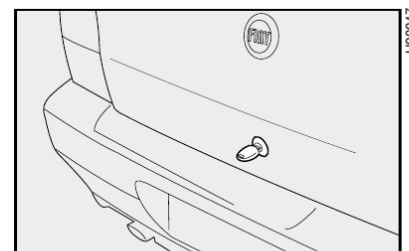

fig. 61



No uso do porta-malas, nunca superar as cargas máximas permitidas (ver capítulo "Características técnicas"). Certificar-se ainda que os objetos contidos no porta-malas estejam bem colocados, para evitar que uma fredda brusca possa jogá-los para a frente, machucando os passageiros.

Colocar acessórios no bagagito ou na tampa do porta-malas (alto-falantes, spoiler etc., exceto quando previsto pelo fabricante) pode prejudicar o correto funcionamento dos amortecedores laterais a gás da própria tampa. Objetos soltos devem ser colocados no porta-malas.

O compartimento de bagagens é de uso exclusivo destas.

## AMPLIAÇÃO DO PORTA-MALAS

- 1) Abaixar completamente os apoia-cabeças do banco traseiro.
- 2) Desengatar o encosto, movendo as alavancas laterais A-fig. 62 no sentido da seta.
- 3) Rebater para a frente o encosto, passando os cintos pelos lados, até que este se apoie sobre o assento traseiro.
- 4) Em seguida, rebater o banco traseiro inteiro para a frente de maneira a obter uma única superfície de carga fig. 63.

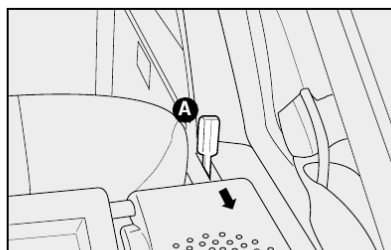

fig. 62

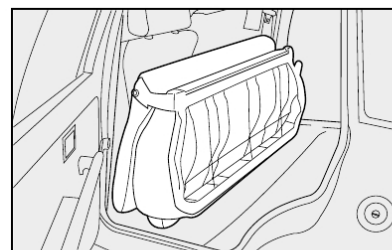

fig. 63

**A-35**

## Para remover o bagagito (somente Uno):

- 1) Gire o tirante fig. 64 e retire-o do orifício.
- 2) Retire o pino guia do bagagito da sua sede fig. 65 e remova-o.

Uma vez retirada, a superfície pode ser posta transversalmente entre os encostos dos bancos da frente e o assento rebatido do banco de trás.

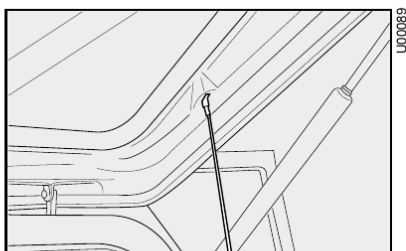

**A-36**

fig. 64

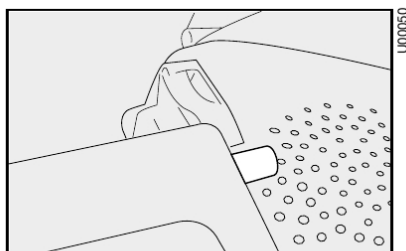

fig. 65

## Para colocar o banco na posição normal

- 1) Empurre o assento do banco traseiro e encaixe-o na sua respectiva sede.
- 2) Empurre o encosto passando-o lateralmente pelos cintos de segurança e encaixando-o em suas fixações.



**Certifique-se que os bancos traseiros estejam firmes e bem encaixados antes de colocar o veículo em marcha.**

## CAPÔ DO MOTOR

### PARA ABRIR O CAPÔ DO MOTOR

- 1) puxar a alavanca fig. 66.
- 2) empurrar a trava A-fig. 67.

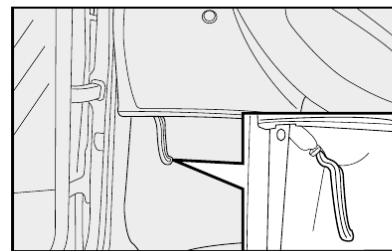

fig. 66

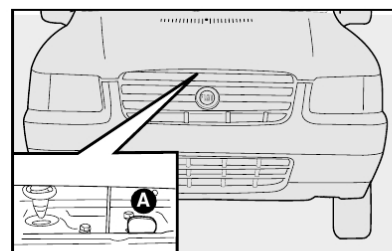

fig. 67



3) levantar o capô segurando-o pela parte central e, simultaneamente, soltar a vareta de suporte **fig. 68** do seu dispositivo de bloqueio;

4) introduzir a extremidade da vareta na abertura do capô do motor **fig. 68**.

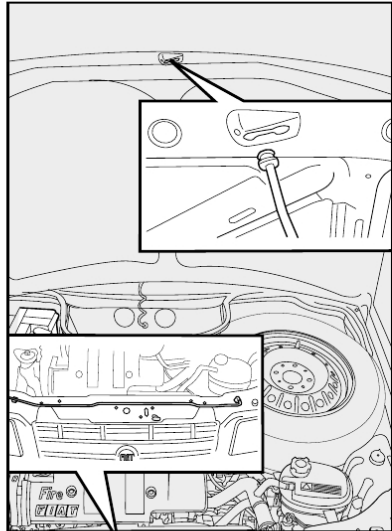

fig. 68



Antes de abrir o capô, certifique-se que o braço do limpador do pára-brisa não esteja levantado.



Atenção: Uma colocação incorreta da vareta pode provocar a queda violenta do capô.



Se houver necessidade de se fazer alguma verificação no motor, estando este ainda quente, evite encostar-se no eletroventilador, pois o mesmo poderá funcionar mesmo com a chave de ignição desligada. Espere até que o motor esfrie.

## PARA FECHAR O CAPÔ DO MOTOR

1) manter levantado o capô com uma mão e, com a outra, tirar a vareta **fig. 68** da abertura e repô-la no seu dispositivo de bloqueio;

2) abaixar o capô a cerca de 20 cm do vão do motor;

3) deixá-lo cair: o capô fecha-se automaticamente.



Verificar sempre se o capô foi bem fechado para evitar que se abra durante a marcha do veículo.

## BAGAGEIRO DE TETO

As sedes para encaixar as fixações, ficam acessíveis após ter deslocado levemente a guarnição das portas nos pontos indicados na **fig. 69**.

A este respeito, sugerimos verificar na **Rede Assistencial Fiat** a existência de um bagageiro específico para o Fiat Uno.



Não superar a carga máxima permitida (ver capítulo "Características técnicas").



Depois de percorrer alguns quilômetros, conferir se as fixações do bagageiro estão bem apertadas.

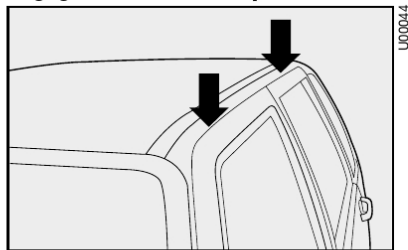

A-38

fig. 69

## FARÓIS

### REGULAGEM DO FACHO LUMINOSO

**ADVERTÊNCIA:** uma correta regulagem dos faróis é determinante para o conforto e a segurança não só de quem guia o veículo, mas de todos os usuários. Além disso, constitui uma norma precisa do Código de trânsito. Para garantir a si mesmo e aos outros as melhores condições de visibilidade viajando com os faróis acesos, o veículo deve ter um correto alinhamento dos mesmos.

A operação de regulagem dos faróis pode ser realizada na **Rede Assistencial Fiat**.

## AIR BAG

### DESCRIÇÃO E FUNCIONAMENTO

O air bag, oferecido para algumas versões, é um dispositivo constituído de uma bolsa com enchimento instantâneo, contida em um vão apropriado no centro do volante, em frente ao motorista.

O AIR BAG não substitui o cinto de segurança. Trata-se de um dispositivo suplementar ao mesmo, sendo acionado exclusivamente em caso de **impacto frontal violento**. Seu acionamento reduz o risco de contato entre a cabeça/tórax do ocupante contra o volante/painel do veículo, em decorrência da violência do choque.

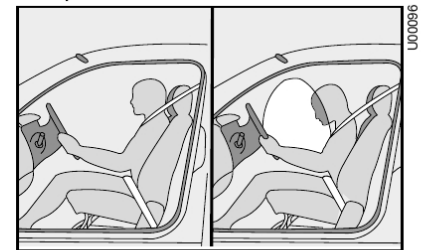

fig. 70

A entrada em funcionamento do AIR BAG produz calor e libera uma pequena quantidade de pó. Este produto não é nocivo e não indica princípio de incêndio.



O air bag não se ativa nos casos de impactos frontais não violentos, choques laterais, choques traseiros ou contra obstáculos amortecedores que absorvam a energia do impacto. Nesses casos, os ocupantes são protegidos somente pelos cintos de segurança do veículo, que devem, por isso, ser sempre usados.

Qualquer manutenção no sistema do air bag só deve ser feita por pessoal especializado da Rede Autorizada Fiat.



Não colar adesivos ou outros objetos no volante equipado com air bag. Não viajar com objetos no colo e muito menos com cachimbo, lápis etc., entre os lábios; em caso de choque com ativação do air bag, estes poderiam causar-lhe graves danos.

O correto funcionamento do sistema air bag é garantido somente se todas as limitações relativas à capacidade e à disposição da carga no veículo forem respeitadas.



Dirija mantendo sempre as mãos na parte externa do volante de maneira que, em caso de ativação do air bag, este possa encher-se sem encontrar obstáculos que poderiam causar-lhe graves danos. Não dirija com o corpo inclinado para a frente, mas mantenha o encosto em posição ereta, apoiando bem as costas.

Todos os menores, cujas características físicas (idade, altura, peso) os impeçam de utilizar os cintos de segurança com os quais o veículo é equipado originalmente, deverão ser protegidos por dispositivos de transporte de crianças apropriados (cadeirinhas para bebês, bercinhos, travesseiros etc.), seguindo rigorosamente as instruções do fabricante do dispositivo.



Se o veículo tiver sido objeto de roubo ou de tentativa de roubo, se sofreu atos de vandalismo, inundações ou alagamentos, mandar verificar o sistema air bag junto à Rede Assistencial Fiat.

A validade do sistema air bag está indicada na etiqueta adesiva localizada na tampa do porta-luvas e, em algumas versões, encontra-se na parte interna do capô. Atente para o prazo de validade e dirija-se à Rede Assistencial Fiat para a substituição do dispositivo.

A-39

**ADVERTÊNCIAS:** no caso de um acidente no qual foi ativado o air bag, recomenda-se não dirigir, e sim, rebocar o veículo até à Rede Assistencial Fiat para substituir o dispositivo e os cintos de segurança.

Todas as intervenções de controle, conserto e substituição do air bag devem ser efetuadas junto à Rede Assistencial Fiat.

Caso o veículo seja sucateado é necessário desativar o sistema junto à Rede Assistencial Fiat.

Em caso de venda do veículo, é indispensável que o novo proprietário conheça as modalidades de uso e as advertências acima indicadas e que receba o presente manual de Uso e Manutenção original, ou que adquira o mesmo na Rede Assistencial Fiat.

## PREDISPOSIÇÃO PARA INSTALAÇÃO DO AUTO-RÁDIO

Alguns veículos possuem predisposição para instalação de auto-rádio. O equipamento deverá ser instalado na respectiva sede prevista para essa finalidade. Para isso, retirar a tampa ou o porta-objetos (apenas para algumas versões) atuando nas travas indicadas pelas setas **fig. 71**.

A predisposição é composta de:

Alto-falante na porta dianteira direita de 20W de potência **fig. 72**.

Alto-falante na porta dianteira esquerda de 20W de potência **fig. 72**.

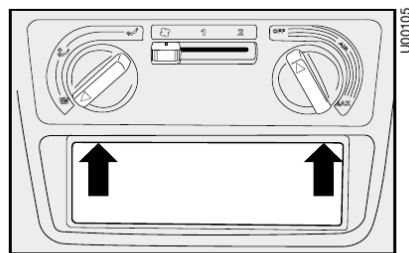

fig. 71

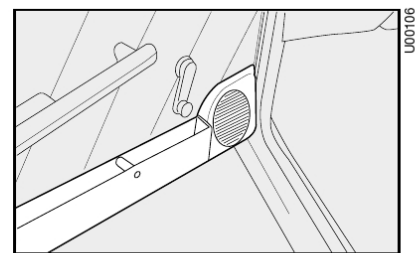

fig. 72

A-40

## OBSERVAÇÕES GERAIS SOBRE A INSTALAÇÃO DE SISTEMAS DE SOM



A instalação de sistemas de som (auto-rádios, módulos de potência, CD Changers etc.), que implique em alterações das condições originais da instalação elétrica e/ou em interferências nos sistemas eletrônicos de bordo; além de provocar o cancelamento da garantia dos componentes envolvidos, pode gerar anomalias de funcionamento com risco de incêndio. Ver recomendações em ACESSÓRIOS COMPRADOS PELO USUÁRIO, no capítulo USO CORRETO DO VEÍCULO.

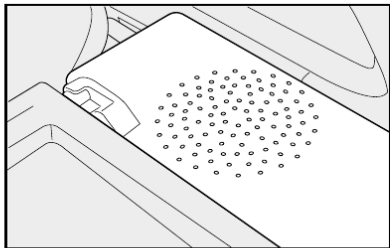

fig. 73

## NO POSTO DE ABASTECIMENTO

Os dispositivos antipoluentes exigem o uso exclusivo de gasolina sem chumbo.

De acordo com regulamentação vigente estabelecida pela ANP (Agência Nacional de Petróleo) a gasolina normalmente disponível no mercado brasileiro não deve conter chumbo em proporções que possam causar danos ao conversor catalítico dos automóveis.

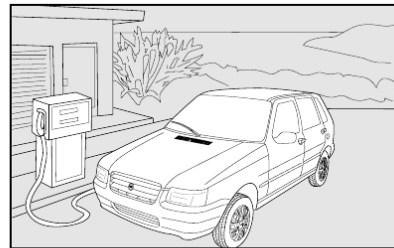

fig. 74



A adição de outro tipo de gasolina no tanque (ex.: gasolina de aviação), não homologada para uso automotivo, pode provocar danos irreversíveis no conversor catalítico.

Se o veículo estiver em trânsito por outros países, certifique-se de que o abastecimento seja feito somente com gasolina que não contenha chumbo em sua composição.



Nunca introduzir, nem mesmo em casos de emergência, a mínima quantidade de gasolina com chumbo no tanque.



O conversor catalítico ineficiente provoca emissões nocivas no escapamento, com a conseqüente poluição do meio ambiente.



Por motivos de segurança, assim como para garantir o funcionamento correto do sistema, a chave de ignição deverá permanecer desligada enquanto o veículo estiver sendo abastecido.

A-41

## TAMPA DO RESERVATÓRIO DE COMBUSTÍVEL

A tampa do reservatório de combustível é hermética, sem respiro, a fim de evitar o lançamento de vapores de combustível no meio ambiente, em atendimento à Resolução nº 18/86 do CONAMA.

Mantenha-a sempre bem fechada e não a substitua por outra de tipo diferente.



O combustível que escorre acidentalmente durante o abastecimento, além de ser poluente, pode danificar a pintura do veículo na região do bocal de abastecimento, devendo ser evitado.

## Fiorino

O acesso à tampa de combustível é obtido abrindo a portinhola **fig. 75**. Para abri-la, segure a tampa e gire a chave no sentido anti-horário; prosiga girando a tampa **A-fig. 75** até o seu completo desalojamento;

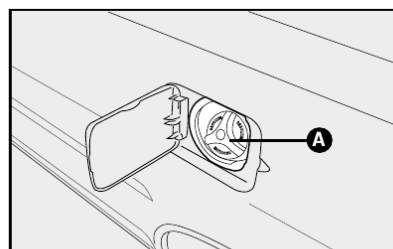

fig.75

## Uno

Para abri-la, segure a tampa e gire a chave no sentido anti-horário; prosiga girando a tampa **fig. 76** até o seu completo desalojamento;



Não se aproximar do bocal do tanque de combustível com fósforos ou cigarros acesos, pois há perigo de incêndio. Evitar também aproximar demais o rosto do bocal, para não inalar vapores nocivos.

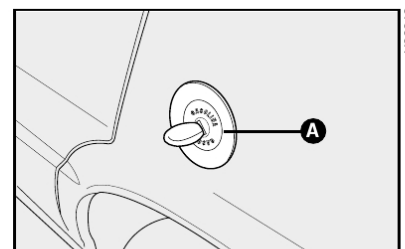

fig. 76

A-42

## VERSÕES FLEX (combustível álcool e/ou gasolina)

Este sistema, **que está disponível exclusivamente nas versões FLEX**, foi projetado para proporcionar total flexibilidade na alimentação do motor do veículo, permitindo a utilização de álcool combustível ou de gasolina indistintamente. O combustível pode ser adicionado no reservatório na proporção que o usuário julgar conveniente para o uso.

Caberá ao usuário a análise sobre qual proporção dos dois combustíveis é mais conveniente para o seu tipo de utilização, considerando as diversas variáveis (preço do combustível, consumo, desempenho, etc.).

A central eletrônica de controle de injeção está preparada para “gerenciar” a interação entre os dois tipos de combustível (álcool ou gasolina) possibilitando um funcionamento sempre regular em todas as situações de utilização.

No uso normal as versões FLEX não requerem cuidados ou procedimentos especiais, excetuando a observação das advertências de utilização presentes neste capítulo e os pontos de manutenção específicos.

**Para propiciar partidas mais rápidas, manter sempre abastecido o reservatório de gasolina para partida a frio.**



**Não utilizar combustíveis diferentes dos especificados. O sistema somente está preparado para funcionar com álcool e gasolina automotivos.**



**Não adaptar o veículo para funcionamento com GNV (Gás natural veicular) pois as características dos motores FLEX não possibilitam a conversão.**

Os motores FLEX podem apresentar níveis de ruídos diferentes, dependendo do combustível utilizado (álcool ou gasolina) bem como percentual de mistura. Este comportamento é normal e não afeta o desempenho do motor.

A

## PROTEÇÃO DO MEIO AMBIENTE

A proteção do meio ambiente conduziu o projeto e a realização dos veículos Fiat em todas as suas fases. O resultado está na utilização de materiais e no aperfeiçoamento de dispositivos capazes de reduzir ou limitar drasticamente as influências nocivas sobre o meio ambiente.

O Veículo Fiat está pronto para rodar com uma boa margem de vantagem sobre as mais severas normas antipoluição internacionais.

**Fazer alterações no veículo com o objetivo de aumentar o seu desempenho, tais como a retirada do catalisador e/ou modificações no sistema de injeção eletrônica, além de contribuírem para aumentar desnecessariamente a poluição atmosférica, podem resultar no cancelamento da garantia dos componentes envolvidos.**

### USO DE MATERIAIS NÃO NOCIVOS AO MEIO AMBIENTE

Nenhum componente do veículo contém amianto ou cádmio. Os componentes espumados e o sistema de ar-condicionado não contêm CFC (Clorofluorcarbono), gás responsável pela redução da camada de ozônio.

### DISPOSITIVOS PARA REDUZIR AS EMISSÕES

#### Convertor catalítico trivalente A-fig. 77

Monóxido de carbono, óxidos de nitrogênio e hidrocarbonetos não queimados são os principais componentes nocivos dos gases de escape.

O convertor catalítico é um “laboratório” no qual uma porcentagem muito alta destes componentes transforma-se em substâncias inócuas.

A transformação é auxiliada pela presença de minúsculas partículas de metais nobres presentes no corpo de cerâmica, fechado pelo recipiente metálico de aço inoxidável.



**A retirada do conversor catalítico, além de não contribuir para aumentar o desempenho do veículo, ocasiona poluição desnecessária e constitui um claro desrespeito à legislação ambiental para veículos automotores.**

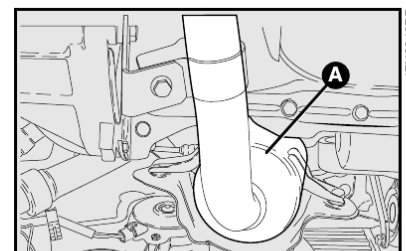

fig. 77

### Sonda Lambda (sensor de oxigênio)

Todas as versões estão equipadas com a sonda lambda, pois esta garante o controle da relação exata da mistura ar/combustível, fundamental para o correto funcionamento do motor e do catalisador.

### Sistema antievaporação

Sendo impossível, mesmo com o motor desligado, impedir a formação dos vapores de gasolina, o sistema os mantém armazenados num recipiente especial de carvão ativado, de onde são aspirados e queimados durante o funcionamento do motor.

### Ruídos veiculares

Este veículo está em conformidade com a legislação vigente de controle da poluição sonora para veículos automotores.

Limite máximo de ruído para fiscalização de veículo em circulação (veículo parado segundo Resolução nº 01/93 do CONAMA):

Fiorino Gasolina.....	82,0 dB
Uno Gasolina.....	81,3 dB
Uno FLEX.....	81,5 dB
Uno Furgão Gasolina.....	82,0 dB
Fiorino FLEX.....	82,0 dB
Uno Furgão FLEX.....	82,0 dB

É importante o seguimento do "Serviço Periódico de Manutenção", para que o veículo permaneça dentro dos padrões antipoluentes.



Trafegar com o sistema de escapamento modificado ou danificado, além de aumentar consideravelmente o nível de ruído do veículo (poluição sonora), constitui uma infração ao Código Nacional de Trânsito.



Não jogue pontas de cigarro para fora da janela. Além de evitar incêndios e queimadas, você estará evitando a contaminação do solo.



O lixo que é jogado na rua coloca em risco as gerações futuras devido ao altíssimo tempo de decomposição de determinados materiais.

A

### DESTINAÇÃO DE BATERIAS

Todo consumidor/usuário final é obrigado a devolver sua bateria usada a um ponto de venda (Resolução CONAMA 257/99 de 30/06/99).

### Reciclagem obrigatória:



Não descarte a bateria no lixo.



Devolva a bateria usada ao revendedor no ato da troca.

Composição básica: *chumbo, ácido sulfúrico diluído e plástico.*

Os pontos de venda são obrigados a aceitar a devolução de sua bateria usada, bem como armazená-la em local adequado e devolvê-la ao fabricante para reciclagem.

### Riscos do contato com a solução ácida e com o chumbo

Quando a solução ácida e o chumbo contidos na bateria são descartados na natureza de forma incorreta, poderão contaminar o solo, o subsolo e as águas, bem como causar riscos à saúde do ser humano.

No caso de contato acidental com os olhos ou com a pele, lavar imediatamente com água corrente e procurar orientação médica.

A-45

A-46

## USO CORRETO DO VEÍCULO

**P**ara utilizar o veículo Fiat do melhor modo possível, para não danificá-lo e, principalmente, para poder aproveitar todas as suas qualidades, neste capítulo sugerimos “o que fazer, o que não fazer e o que evitar”.

Trata-se, na maior parte dos casos, de comportamentos válidos também para outros veículos. Em outros, pode tratar-se de detalhes de funcionamento exclusivos do Fiat Uno e do Fiorino. Assim, é preciso prestar muita atenção neste capítulo também, para conhecer o comportamento na direção e no uso que lhe permitirão desfrutar ao máximo do seu veículo.

PARTIDA DO MOTOR .....	B-1
ESTACIONAMENTO .....	B-2
USO DO CÂMBIO .....	B-3
DIRIGIR COM SEGURANÇA .....	B-4
DIRIGIR COM ECONOMIA E RESPEITANDO	
O MEIO AMBIENTE .....	B-8
ENGATE PARA REBOQUES .....	B-12
LONGA INATIVIDADE DO VEÍCULO .....	B-13
CONTROLES FREQUENTES E ANTES DE	
VIAGENS LONGAS .....	B-14
ACESSÓRIOS COMPRADOS	
PELO USUÁRIO .....	B-14

**B**

**B**

## PARTIDA DO MOTOR



É perigoso deixar o motor funcionando em local fechado. O motor consome oxigênio e libera gás carbônico, monóxido de carbono e outros gases tóxicos.

### Antes de dar partida no motor:

- 1) Verificar se o freio de mão está engatado.
- 2) Colocar a alavanca do câmbio em ponto morto.
- 3) Pisar a fundo no pedal da embreagem, sem pisar no acelerador.
- 4) Girar a chave de ignição para a posição **AVV** e soltá-la assim que o motor der partida.

Nas versões FLEX, o sistema de partida a frio irá intervir automaticamente para proporcionar partidas mais rápidas.





Não é necessário pisar no acelerador para dar partida no motor.



Com o motor em movimento, não tocar nos cabos de alta tensão (cabos das velas).

Se o motor não funcionar na primeira tentativa, é necessário repor a chave na posição **STOP** antes de tentar de novo.

Nas versões equipadas com FIAT CODE se, com a chave na posição **MAR**, a lâmpada-piloto  ficar acesa junto com a lâmpada-piloto , aconselha-se repor a chave na posição **STOP** e, depois, de novo em **MAR**; se a lâmpada-piloto continuar acesa, tentar a partida de novo com a outra chave fornecida.

Se, ainda assim, não conseguir ligar o motor, recorrer à partida de emergência (ver Partida de emergência no capítulo "EM EMERGÊNCIA") e dirigir-se à **Rede Assistencial Fiat**.

**ADVERTÊNCIA:** com o motor desligado, não deixar a chave de ignição na posição **MAR**.

### COMO AQUECER O MOTOR DEPOIS DA PARTIDA

- Colocar o carro em movimento lentamente, deixando o motor em regime médio, sem aceleradas bruscas.
- Evitar exigir, desde os primeiros quilômetros, o máximo de desempenho.

### PARTIDA COM MOTOR QUENTE

Para dar partida com o motor quente, aconselha-se manter a chave em **MAR** por alguns segundos antes de girá-la para **AVV**.

Essa operação fará a bomba elétrica de combustível funcionar antes do motor, possibilitando uma partida mais rápida.

B

## PARTIDA DE EMERGÊNCIA

Se o sistema FIAT CODE não reconhecer o código transmitido pela chave de ignição (lâmpada-piloto  no quadro de instrumentos acesa com luz fixa), é possível efetuar a partida de emergência utilizando o código do CODE card. Consultar capítulo "EM EMERGÊNCIA".



Para os veículos catalisados deve ser completamente evitado a partida com empurrão, reboque ou aproveitando as descidas. Essas manobras poderiam causar o afluxo de combustível no conversor catalítico e danificá-lo irremediavelmente.



Lembre-se que, enquanto o motor não funcionar, o servofreio e a direção hidráulica não são ativados, sendo necessário exercer um esforço muito maior tanto no pedal do freio como no volante.

## PARA DESLIGAR O MOTOR

Com o motor em marcha lenta, girar a chave de ignição para a posição **STOP**.

A "pisada no acelerador" antes de desligar o motor não serve para nada, e causa um consumo inútil de combustível, além de ser prejudicial.

**ADVERTÊNCIA:** depois de um percurso desgastante é melhor deixar o motor em marcha lenta antes de desligá-lo, para que a temperatura do motor seja reduzida.

## ESTACIONAMENTO



Desligar o motor, puxar o freio de mão, engatar a 1ª marcha e deixar as rodas viradas em direção ao meio-fio (guias) do passeio. Se o veículo estiver estacionado em uma descida íngreme, aconselha-se também a travar as rodas com um calço.

Não deixar a chave de ignição na posição **MAR**, para não descarregar a bateria.

Ao descer do veículo, tirar sempre a chave do contato.



Nunca deixe crianças sozinhas no veículo.

**Observação:** o indicador do nível de combustível possui um circuito eletrônico de amortecimento, que tem a função de neutralizar as oscilações do ponteiro que poderiam ser causadas pela movimentação do combustível dentro do tanque.

Portanto, se no momento da partida o veículo se encontrava estacionado em posição inclinada (subida ou descida), a indicação fornecida pelo ponteiro pode levar até 2 minutos para ser atualizada.

**FREIO DE MÃO fig. 1**

A alavanca do freio de mão está situada entre os bancos dianteiros.

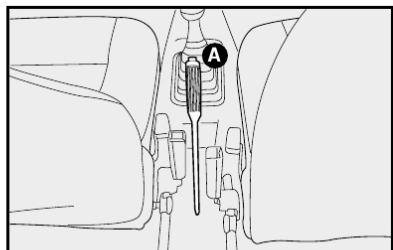

fig. 1

Para acionar o freio de mão, puxar a alavanca para cima até travar no dente necessário para imobilizar completamente o veículo.

**ADVERTÊNCIA: independente dos prazos constantes da tabela do “Plano de manutenção programada”, e sem prejuízo destes, sempre que for requerido maior esforço para acionamento do freio de mão de seu veículo, leve-o à Rede Assistencial Fiat para efetuar a regulagem.**

Com o freio de mão acionado e a chave de ignição na posição **MAR**, no quadro de instrumentos ilumina-se a lâmpada-piloto (Ⓢ).

Para desengatar o freio de mão:

- 1) Levantar levemente a alavanca e apertar o botão de desengate **A-fig.1**.
- 2) Manter apertado o botão e abaixar a alavanca. A lâmpada-piloto (Ⓢ) apaga-se.

**USO DO CÂMBIO**

Para engrenar as marchas, pisar a fundo no pedal da embreagem e pôr a alavanca do câmbio em uma das posições do esquema na **fig. 2** (o esquema também está indicado no pomo da alavanca).

Para engrenar a marcha a ré (**R**), (o veículo deve estar parado e em ponto morto), pisar no pedal da embreagem até o fim do curso, aguardar alguns segundos, levantar o anel **A-fig. 2** do dispositivo inibidor de marcha a ré e, só então, partindo da posição neutra, deslocar a alavanca para a direita e para trás.

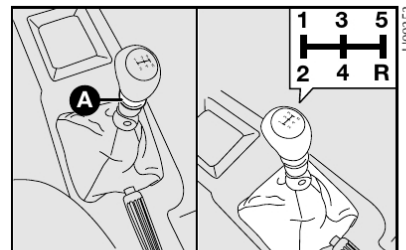

fig. 2

**VELOCIDADES PARA TROCA DE MARCHAS**

Para se obter máxima economia, recomendamos observar os seguintes limites de velocidades para trocas de marchas:

	Uno Uno Flex	Uno Furgão Uno Furgão Flex Fiorino Fiorino Flex
1ª -> 2ª	22	25
2ª -> 3ª	44	40
3ª -> 4ª	62	65
4ª -> 5ª	82	72



**Para mudar as marchas corretamente, é necessário pisar a fundo no pedal da embreagem. Por isso, o piso sob os pedais não deve ter obstáculos. Verificar se os tapetes estão sempre bem estendidos e não interferem no deslocamento dos pedais, diminuindo o seu curso.**

**DIRIGIR COM SEGURANÇA**

Ao projetar o veículo, a Fiat trabalhou com empenho para obter um veículo capaz de garantir a máxima segurança aos passageiros. No entanto, o comportamento de quem dirige é sempre um fator decisivo para a segurança nas estradas.

A seguir, você vai encontrar algumas regras simples para viajar com segurança em diversas condições. Com certeza, muitas serão já conhecidas, mas, de qualquer forma, será útil ler tudo com atenção.

**ANTES DE SAIR COM O VEÍCULO**

- Verifique o correto funcionamento das luzes e dos faróis.
- Regule bem a posição do banco, do volante e dos espelhos retrovisores, para obter a posição melhor para dirigir.

- Regule com cuidado os apoia-cabeças de modo que a nuca, e não o pescoço, seja apoiada neles.

- Certifique-se que nada (tapetes, etc.) impeça o movimento e o curso dos pedais.

- Verifique se os eventuais sistemas de proteção das crianças (portabebês, bercinhos etc.) estão fixados corretamente no banco traseiro. Não use o banco dianteiro para o transporte de crianças.

- Coloque com cuidado objetos no porta-malas para evitar que uma freada brusca possa jogá-los para a frente.

- Evite ingerir alimentos pesados antes de viajar. Uma alimentação leve, de fácil digestão, ajuda a manter os reflexos rápidos. Evite, principalmente, bebidas alcoólicas.

Periodicamente, lembre-se de fazer os controles citados em “Controles freqüentes e antes de viagens longas”, neste capítulo.



**ADVERTÊNCIA: nunca transporte no veículo reservatórios suplementares de combustível, uma vez que, em caso de vazamento ou acidente, poderiam explodir ou incendiar-se.**

**Nunca encha galões de combustível no interior do veículo ou sobre o compartimento de carga, pois a eletricidade estática e os vapores de combustível dos galões podem provocar explosão e incêndio.**

#### EM VIAGEM

- A primeira regra para dirigir com segurança é a prudência.

- Prudência também significa estar em condições de prever um comportamento incorreto ou imprudente dos outros motoristas.

- Siga rigorosamente as regras do Código Nacional de Trânsito e, principalmente, respeite os limites de velocidade.

- Mantenha uma distância de segurança em relação aos veículos da frente, maior do que a que manteria durante o dia. É difícil avaliar a velocidade dos outros veículos quando só as luzes são visíveis.

- Verifique a correta orientação dos faróis; se estiverem baixos demais, reduzem a visibilidade e cansam a vista. Se estiverem altos demais, podem atrapalhar os motoristas dos outros veículos.

- Use os faróis altos somente fora das cidades e quando tiver certeza que não atrapalharão os outros motoristas.

- Cruzando com um outro veículo, passe, com bastante antecedência, dos faróis altos (se estiverem acesos) aos baixos.

- Mantenha luzes e faróis limpos.

- Fora da cidade, tenha atenção com a travessia de animais.

- Certifique-se sempre que, além de você, todos os outros passageiros do veículo também estejam usando os cintos de segurança e que as crianças sejam transportadas com sistemas específicos.



**Não dirija em estado de embriaguez alcoólica ou sob efeito de medicamentos.**



**Use sempre os cintos de segurança, e certifique-se de que os passageiros também façam o mesmo. Viajar sem o uso dos cintos aumenta o risco de lesões graves, ou de morte, em caso de acidente, e ainda é uma infração.**

- Viagens longas devem ser feitas em boas condições físicas.

- Não dirija por muitas horas consecutivas; efetue paradas periódicas para fazer um pouco de movimento e revigorar o físico.

- Troque constantemente o ar no veículo.

#### DIRIGIR COM CHUVA

A chuva e as estradas molhadas significam perigo.

Em uma estrada molhada, todas as manobras são mais difíceis, pois o atrito das rodas no asfalto é reduzido consideravelmente. Conseqüentemente, os espaços para frear aumentam muito e a aderência na estrada diminui.

Aqui estão alguns conselhos a seguir em caso de chuva:

- Reduza a velocidade e mantenha uma distância de segurança maior dos veículos da frente.



fig. 4

- Nunca percorra descidas com o motor desligado; não tendo o auxílio do freio motor e do servofreio, a ação de frenagem requer um esforço muito maior no pedal.

#### DIRIGIR À NOITE

Aqui estão as principais indicações a seguir quando viajar à noite.

- Dirija com prudência especial, já que, à noite, as condições de direção são mais difíceis.

- Reduza a velocidade, principalmente em estradas sem iluminação.

- Aos primeiros sinais de sonolência, pare o veículo em local seguro. Prosseguir seria um risco para si mesmo e para os outros. Continue a viagem só depois de ter descansado bastante.

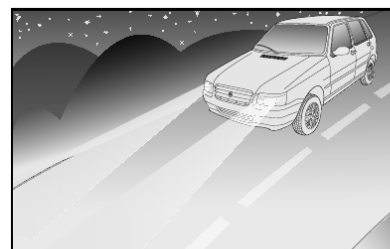

fig. 3

**B-5**

- Se estiver chovendo muito forte, a visibilidade também é reduzida. Nestes casos, mesmo se for dia, acenda os faróis baixos para tornar-se mais visíveis aos outros.

- Não atravesse poças em alta velocidade e segure bem o volante. Uma poça atravessada em alta velocidade pode provocar a perda de controle do veículo (aquaplanagem).

- Coloque os comandos de ventilação na função de desembaçamento (ver capítulo "Conhecimento do veículo"), para não ter problemas de visibilidade.

- Verifique, de vez em quando, as condições das palhetas dos limpadores do pára-brisa.



**A passagem em poças d'água muito profundas, ou em ruas alagadas, pode ocasionar graves danos ao motor do veículo.**

**B-6**

## DIRIGIR NA NEBLINA

- Se a neblina for densa, evitar, o quanto possível, viajar.

Em caso de dirigir com névoa, neblina uniforme ou possibilidade de banco de neblina:

- Mantenha uma velocidade moderada.

- Acenda, mesmo durante o dia, os faróis baixos. Não use os faróis altos.

- Coloque os comandos de ventilação na função de desembaçamento (ver capítulo "CONHECIMENTO DO VEÍCULO"), para não ter problemas de visibilidade.

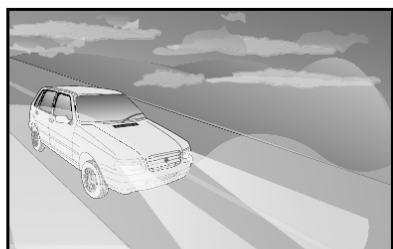



fig. 5

## DIRIGIR COM ECONOMIA E RESPEITANDO O MEIO AMBIENTE

A proteção do meio ambiente é um dos princípios que conduziram a realização dos veículos Fiat. Os dispositivos antipoluentes desenvolvidos dão resultados muito além das normas vigentes.

Entretanto, o meio ambiente não pode ficar sem o maior cuidado da parte de cada um.

O motorista, seguindo regras simples, pode evitar danos ao meio ambiente e, ao mesmo tempo, diminuir o consumo de combustível.

A este respeito, são citadas, a seguir, muitas indicações úteis que unem-se àquelas identificadas pelo símbolo , presentes em várias partes do manual.

O conselho, tanto para as primeiras como para as últimas, é de ler tudo com atenção.

**B-8**

- Lembre-se que a presença de neblina também causa umidade no asfalto, o que dificulta qualquer manobra e aumenta a distância dos espaços da frenagem.

- Mantenha uma grande distância de segurança do veículo da frente.

- Evite, ao máximo, variações repentinas de velocidade.

- Evite, se possível, ultrapassar outros veículos.

Em caso de parada forçada do veículo (avarias, impossibilidade de prosseguir por causa de má visibilidade etc.), antes de mais nada, tente parar fora das faixas de rodagem. Em seguida, acenda as luzes de emergência e, se possível, os faróis baixos. Toque a buzina repetidamente se perceber a aproximação de um outro veículo.

## DIRIGIR EM MONTANHA

- Em estradas em descida, use o freio motor, engrenando marchas fortes, para não superaquecer os freios.

- Não percorra, em hipótese alguma, descidas com o motor desligado ou em ponto morto, e muito menos com a chave tirada do contato.

- Dirija com velocidade moderada, evitando "cortar" as curvas.

- Lembre-se que a ultrapassagem em subida é mais lenta e, por isso, requer mais estrada livre. Ao ser ultrapassado em subida, facilite a ultrapassagem do outro veículo.

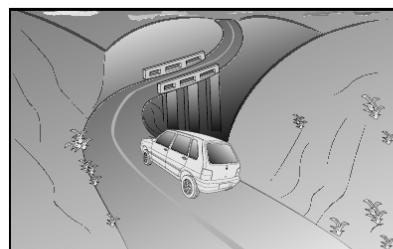

fig. 6

**B-7**

## PROTEÇÃO DOS DISPOSITIVOS QUE REDUZEM AS EMISSÕES

O correto funcionamento dos dispositivos antipoluentes não só garante o respeito ao meio ambiente, mas influi também no rendimento do veículo. Assim, manter em boas condições estes dispositivos é a primeira regra para uma direção ao mesmo tempo ecológica e econômica.

A primeira precaução é seguir cuidadosamente o plano de Manutenção Programada.

Para os motores a gasolina, use somente gasolina sem chumbo.

Se a partida for difícil, não insista com tentativas prolongadas. Evite, principalmente, empurrar, rebocar ou usar descidas; são todas manobras que podem danificar o conversor catalítico. Use somente uma bateria auxiliar (ver "PARTIDA COM BATERIA AUXILIAR" no capítulo "EM EMERGÊNCIA").

Se, durante a marcha, o motor não funcionar bem, prossiga reduzindo ao mínimo indispensável a exigência de desempenho do motor e dirija-se, logo que puder, à **Rede Assistencial Fiat**.

Quando acender a lâmpada-piloto de reserva de combustível, abastecer assim que for possível. Um baixo nível do combustível poderia causar uma alimentação irregular do motor, e como conseqüência, possíveis danos ao conversor catalítico.

Não ligar o motor, mesmo que só para testar, com uma ou mais velas desligadas.

Não aquecer o motor em marcha lenta antes de partir, a não ser que a temperatura externa esteja muito baixa e, mesmo neste caso, não por mais de 30 segundos.



A retirada do conversor catalítico, além de não contribuir para aumentar o desempenho do veículo, ocasiona poluição desnecessária e constitui um claro desrespeito à legislação ambiental para veículos automotores.



No seu funcionamento normal, o conversor catalítico atinge elevadas temperaturas. Assim, não estacione o veículo sobre material inflamável (grama, folhas secas, folhas de pinheiro etc.); pois há perigo de incêndio.

Não instale outros anteparos de calor e nem remova os existentes colocados sobre o conversor catalítico e o tubo de escapamento.

Não borrifar nenhum produto sobre o conversor catalítico, a sonda lambda e o tubo de escapamento.



A falta de respeito a estes procedimentos pode causar riscos de incêndio.

## OUTROS CONSELHOS

- Não aquecer o motor com o veículo parado; neste estado o motor se aquece muito mais devagar, aumentando consumos e emissões. Assim, é melhor partir lentamente, evitando regimes de rotação elevados.

- Assim que as condições do trânsito e a estrada o permitirem, utilizar uma marcha mais alta.

- Evitar acelerações quando estiver parado em semáforos ou antes de desligar o motor.

- Manter uma velocidade uniforme o quanto possível, evitando freadas e arranques supérfluos que gastam combustível e aumentam claramente as emissões.

- Desligar o motor em paradas prolongadas.

- Controlar periodicamente a pressão dos pneus. Se a pressão estiver muito baixa, o consumo de combustível aumenta.

- Remover o bagageiro do teto quando não for usado. Este acessório diminui consideravelmente a penetração aerodinâmica do veículo.

- Utilizar os dispositivos elétricos somente pelo tempo necessário. A exigência de corrente aumenta o consumo de combustível.



Não jogue resíduos ou recipientes vazios na rua, mantenha dentro do veículo um saco plástico para guardá-los até que possa descartá-los em uma lixeira apropriada. Esta prática ajuda a manter as ruas mais limpas, evitando o entupimento dos esgotos e reduzindo, assim, o perigo das enchentes causadas pelas fortes chuvas de verão.



Trafegar com o sistema de escapamento modificado ou danificado, além de aumentar consideravelmente o nível de ruído do veículo (poluição sonora), constitui uma infração ao Código Nacional de Trânsito.

B

B-9

## CONTENÇÃO DOS GASTOS DE UTILIZAÇÃO E DA POLUIÇÃO AMBIENTAL

A seguir, são fornecidas algumas sugestões que permitem obter uma economia de utilização do veículo e um comportamento ecologicamente adequado.

### CONSIDERAÇÕES GERAIS

#### Manutenção do veículo

As condições de manutenção do veículo representam um fator muito importante, que incide diretamente sobre o consumo de combustível, a tranquilidade de marcha e a própria vida útil do veículo. Por este motivo, é oportuno cuidar da manutenção fazendo com que o veículo passe pelas revisões e operações de manutenção previstas no "PLANO DE MANUTENÇÃO PROGRAMADA".

#### Pneus

Controlar periodicamente a pressão de ar dos pneus em intervalos não superiores a 4 semanas; se a pressão estiver muito baixa, o consumo de combustível aumenta quanto maior for a resistência ao rolamento. É importante ressaltar, nestas condições, o desgaste natural dos pneus é acelerado, piorando também o comportamento do veículo e, conseqüentemente, a segurança de marcha.

#### Cargas inúteis

Não viajar com excesso de carga. O peso do veículo (sobretudo no trânsito urbano), influencia fortemente o consumo e a estabilidade.

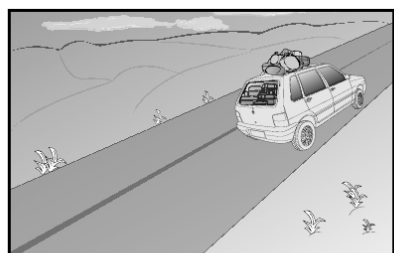

fig. 7

#### Equipamentos elétricos

Utilizar os dispositivos elétricos somente pelo tempo necessário. O limpador de pára-brisa e o eletroventilador do sistema de aquecimento e ventilação requerem, para o seu funcionamento, uma quantidade de energia adicional que pode aumentar o consumo de combustível do veículo em até 25%, em trechos urbanos.

#### Ar-condicionado

Exerce forte influência no consumo de combustível do veículo (aproximadamente 20% a mais). Quando a temperatura externa o permitir, utilizar somente o sistema de renovação de ar natural do veículo.

#### Acessórios aerodinâmicos

Os acessórios aerodinâmicos não certificados durante o desenvolvimento do veículo podem, na realidade, penalizar o consumo e o próprio coeficiente aerodinâmico original.

B-10

## MODO DE DIRIGIR

### Troca de marchas

Tão logo as condições do trânsito o permitam, utilizar as marchas mais altas. O uso de marchas baixas para obter uma boa resposta do motor provoca aumento inevitável do consumo. Da mesma forma, a insistência em manter marchas altas em trechos de baixa velocidade, além de aumentar o consumo e a emissão de poluentes, acelera o desgaste do motor.

### Velocidade máxima

O consumo de combustível aumenta proporcionalmente em relação à velocidade que o veículo desenvolve; como exemplo, pode-se dizer que passando de 90 a 120 km/h, o incremento de consumo de combustível é de aproximadamente 30%.

Tentar manter uma velocidade uniforme, dentro do possível, evitando freadas e retomadas desnecessárias, que consomem combustível e aumentam, simultaneamente, a emissão de poluentes. Aconselha-se a adotar um modo de dirigir prudente, tratando de antecipar as manobras para evitar perigo iminente e de respeitar a distância de segurança em relação aos veículos que trafegam logo a frente.

## Aceleração

Acelerar o motor de forma violenta, induzindo-o a funcionar em rotações elevadas, penaliza notavelmente o consumo de combustível, as emissões de poluentes e a própria durabilidade do mesmo; convém acelerar gradualmente e não ultrapassar o regime de torque máximo do motor.

### Condições de utilização

Trajetos muito curtos e partidas freqüentes com o motor frio não permitem que o motor atinja a temperatura ideal de funcionamento, além de significar um incremento de consumo e de emissão de substâncias nocivas da ordem de 15 a 30%.

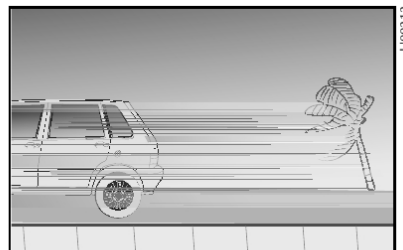

fig. 8

### Situação do trânsito e condição das vias e estradas

O consumo elevado de combustível está ligado diretamente a situações de trânsito intenso, sobretudo nas grandes cidades, onde se trafega durante a maior parte do tempo utilizando marchas baixas e as paradas em semáforos são muito freqüentes.

Também os percursos sinuosos, como estradas de montanha, ou trechos em mau estado de conservação, influenciam negativamente o consumo.

### Paradas ou interrupções de trânsito.

Durante as paradas prolongadas, motivadas por trânsito interrompido, o melhor a fazer é desligar o motor.

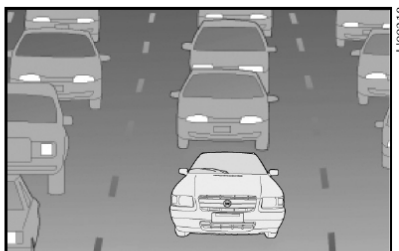

fig. 9

## ENGATE PARA REBOQUES

### ADVERTÊNCIAS

Para efetuar reboques, o veículo deve estar equipado com um engate para reboque homologado e com sistema elétrico adequado.

Lembre-se que um reboque reduz a capacidade máxima de superar aclives (rampas).

Nos percursos em descida, engatar uma marcha forte em vez de usar somente o freio.

O peso que o reboque exerce no engate para reboque do veículo reduz, da mesma maneira, a capacidade de carga do próprio veículo.

Para ter certeza de não superar o peso máximo rebocável, é preciso levar em consideração o peso do reboque com carga completa, incluídos os acessórios e as bagagens pessoais.

Respeitar os limites de velocidade específicos de cada país para os veículos com reboque.

Não modificar, de maneira alguma, o sistema de frenagem do veículo para o comando do freio do reboque. O sistema de frenagem do reboque deve ser totalmente independente do sistema hidráulico do veículo.

### INSTALAÇÃO DO ENGATE PARA REBOQUE

O dispositivo de reboque deve ser fixado à carroceria unicamente por pessoal autorizado, seguindo as indicações e respeitando as seguintes especificações:

- Engate esférico para acoplamento mecânico conforme norma vigente ABNT.

- Conexão elétrica conforme norma vigente ABNT.

Em todas as versões se deve utilizar um dispositivo de reboque apropriado ao valor do peso que o veículo pode rebocar.

**Atenção:** recomenda-se exclusivamente a utilização de engate para reboque genuíno Fiat, o qual, se disponível para o modelo de seu veículo, pode ser adquirido e instalado na Rede Assistencial Fiat.

## LONGA INATIVIDADE DO VEÍCULO

Se o veículo tiver que ficar parado por mais de um mês, tomar estas precauções:

- colocar o veículo num lugar coberto, seco e possivelmente arejado;
- engrenar uma marcha;
- certificar-se que o freio de mão não esteja puxado;
- desligar os bornes dos pólos da bateria (retirar primeiro o borne negativo) e controlar o estado de carga da mesma. Durante o tempo em que o veículo ficar parado, este controle terá que ser feito mensalmente.

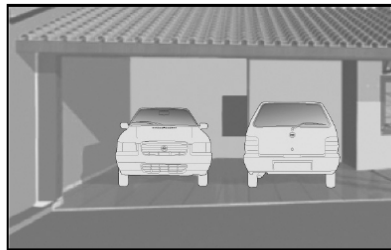

fig. 10

Recarregar se a tensão estiver abaixo de 12,5V.

- limpar e proteger as partes pintadas aplicando ceras protetoras;
- limpar e proteger as partes metálicas brilhantes com produtos especiais;
- polvilhar talco nas palhetas de borracha do limpador do pára-brisa e do limpador do vidro traseiro e deixá-las afastadas dos vidros;
- abrir um pouco os vidros;
- cobrir o veículo com uma capa de tecido ou de plástico perfurado. Não usar encerados de plástico compacto que não deixam evaporar a umidade presente na superfície do veículo;
- calibrar os pneus com uma pressão de +0,5 bar em relação à normalmente indicada e controlá-la periodicamente;
- não esvaziar o sistema de refrigeração do motor.
- esvaziar o reservatório de gasolina para partida a frio (versões FLEX).

B

## CONTROLES FREQUENTES E ANTES DE VIAGENS LONGAS

A cada 500 km, ou antes de viagens longas controlar:

- pressão e estado dos pneus;
- nível do líquido da bateria;
- nível do óleo do motor;
- nível do líquido de arrefecimento do motor e estado do sistema;
- nível do líquido dos freios;
- nível do líquido do lavador do pára-brisa;
- nível do líquido da direção hidráulica.
- nível de gasolina do reservatório de partida a frio (versões FLEX).
- estado do filtro de ar.

## ACESSÓRIOS COMPRADOS PELO USUÁRIO

**NOTA:** Tanto o veículo quanto os equipamentos nele instalados consomem energia da bateria, mesmo desligados, o que se denomina consumo stand-by. A bateria possui um limite máximo de consumo para garantir a partida do motor. Portanto, o consumo dos equipamentos deve ser dimensionado de acordo com o limite de consumo da bateria. Os acessórios genuínos Fiat oferecem essa garantia.



A instalação de rádio, alarme ou qualquer outro acessório eletrônico não genuíno poderá ocasionar consumo excessivo de carga da bateria, podendo ocasionar o não funcionamento do veículo e a perda da garantia.



Para assegurar a qualidade e o perfeito funcionamento do veículo, recomendamos instalar somente acessórios genuínos, à disposição na Rede de Assistência Fiat.

## RADIOTRANSMISSORES E TELEFONES CELULARES

Os telefones celulares e outros aparelhos radiotransmissores (por exemplo PX) não podem ser usados dentro do veículo, a menos que se use uma antena separada montada fora do veículo.

**ADVERTÊNCIA:** o uso de telefones celulares, transmissores PX ou similares dentro do veículo (sem antena externa) produz campos eletromagnéticos de radiofrequência que, amplificados pelos efeitos de ressonância dentro do habitáculo, podem causar, além dos potenciais danos para a saúde dos passageiros, disfunções dos sistemas eletrônicos com os quais o veículo está equipado que podem comprometer a segurança do mesmo.

Além disso, a eficiência de transmissão e de recepção destes aparelhos pode sofrer interferências devido à carroceria do veículo.

**ADVERTÊNCIA:** quando da utilização destes acessórios, tenha presente as determinações do Código Nacional de Trânsito.

## EM EMERGÊNCIA

As páginas seguintes foram elaboradas especialmente para socorrê-lo em situações de emergências com seu veículo.



Como você verá, foram considerados alguns inconvenientes e, para cada um deles, é sugerido o tipo de intervenção que você pode efetuar pessoalmente. No caso de contratemplos mais sérios, porém, é necessário dirigir-se à Rede Assistencial Fiat.

A este respeito lembramos-lhe que, junto com o Manual de Uso e Manutenção e Garantia, também constam em seu kit de bordo, o Manual Básico de Segurança no Trânsito e o Livrete Confiat, nos quais estão descritos detalhadamente todos os serviços que a Fiat coloca à sua disposição em caso de dificuldades.

Aconselhamos, de qualquer maneira, a leitura destas páginas. Assim, em caso de necessidade, você vai saber localizar imediatamente as informações úteis.

PARTIDA DE EMERGÊNCIA .....	C-1
PARTIDA COM BATERIA AUXILIAR .....	C-2
PARTIDA COM MANOBRAS POR INÉRCIA.....	C-3
SE FURAR UM PNEU .....	C-3
SE APAGAR UMA LUZ EXTERNA.....	C-6
SE APAGAR UMA LUZ INTERNA .....	C-11
SE QUEIMAR UM FUSÍVEL .....	C-12
SE DESCARREGAR A BATERIA .....	C-14
SE PRECISAR LEVANTAR O VEÍCULO .....	C-15
SE PRECISAR REBOCAR O VEÍCULO.....	C-16
EM CASO DE ACIDENTE .....	C-17
EXTINTOR DE INCÊNDIO .....	C-18

## PARTIDA DE EMERGÊNCIA



Se o sistema Fiat CODE não conseguir desativar o bloqueio do motor, as lâmpadas-piloto  e  permanecem acesas e o motor não dá partida. Para ligar o motor, é necessário recorrer à partida de emergência.

**Aconselhamos ler todo o procedimento com atenção antes de efetuá-lo.**

Se for cometido um erro, é necessário repor a chave da ignição em STOP e repetir o procedimento desde o início (item 1).

1) Ler o código eletrônico de 5 dígitos indicado no CODE card.

2) Girar a chave de ignição para **MAR**.

3) Pisar a fundo e manter nesta posição o pedal do acelerador. A lâmpada-piloto da injeção  acende-se por cerca de 8 segundos e, em seguida, apaga-se; soltar, então, o pedal do acelerador e preparar-se para contar o número de lampejos da lâmpada-piloto .

4) Esperar um número de lampejos correspondentes ao primeiro dígito do código do CODE card e, então, apertar e manter nesta posição o pedal do acelerador até que se acenda a lâmpada-piloto  (por quatro segundos) e, depois se apague; soltar, então, o pedal do acelerador.

5) A lâmpada-piloto recomeça a piscar; depois de um número de lampejos correspondentes ao segundo dígito do código do CODE card, apertar e manter nesta posição o pedal do acelerador.

6) Proceder da mesma maneira para os dígitos restantes do código do CODE card.

7) Introduzido o quinto dígito, manter apertado o pedal do acelerador. A lâmpada-piloto  acende-se por 4 segundos e, depois, apaga-se; soltar, então, o pedal do acelerador.

8) Um lampejo rápido da lâmpada-piloto  (por cerca de 4 segundos) confirma que a operação foi efetuada corretamente.

9) Ligar o motor, girando a chave da posição **MAR** à posição **AVV**.

Se, ao contrário, a lâmpada-piloto  permanecer acesa, girar a chave de ignição para **STOP** e repetir a operação a partir do item 1.

**ADVERTÊNCIA: após uma partida de emergência, é aconselhável dirigir-se à Rede Assistencial Fiat, uma vez que a operação de emergência deverá ser repetida a cada partida do motor.**

## PARTIDA COM BATERIA AUXILIAR

Se a bateria estiver descarregada, pode-se ligar o motor usando uma outra bateria que tenha capacidade igual ou pouco superior à da bateria descarregada (ver capítulo "CARACTERÍSTICAS TÉCNICAS").

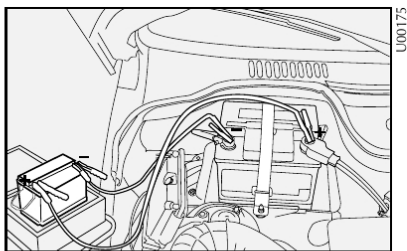

fig. 1

Esta operação deverá ser feita da seguinte maneira:

1) ligar os bornes positivos (sinal + perto do borne) das duas baterias com um cabo especial;

2) ligar, com um segundo cabo, o borne negativo (-) da bateria auxiliar com um ponto de massa no motor ou na caixa de mudanças do veículo a ser ligado, ou com o borne negativo (-) da bateria descarregada;

3) ligar o motor;

4) quando o motor estiver em movimento, retirar os cabos, seguindo a ordem inversa.

Se, depois de algumas tentativas, o motor não funcionar, não insistir inutilmente, mas dirigir-se à Rede Assistencial Fiat.



Não efetue esta operação se não tiver experiência; operações efetuadas de forma incorreta podem provocar descargas elétricas de intensidade considerável e até mesmo explosão da bateria. Além disso, recomenda-se não chegar perto da bateria com chamas ou cigarros acesos e não provocar faíscas, pois há perigo de explosão e de incêndio.



Evitar, rigorosamente, o uso de um carregador de baterias para a partida de emergência. Poderiam ser danificados os sistemas eletrônicos e, principalmente, as centrais que comandam as funções de ignição e de alimentação.

## PARTIDA COM MANOBRAS POR INÉRCIA



Para os veículos catalisados, deve ser completamente evitada a partida com empurrões, a reboque ou aproveitando descidas. Essas manobras poderiam causar o afluxo de combustível no conversor catalítico, danificando-o irremediavelmente.



Lembre-se que, enquanto o motor não funcionar, o servofreio não irá funcionar, sendo necessário exercer um esforço muito maior no pedal do freio.

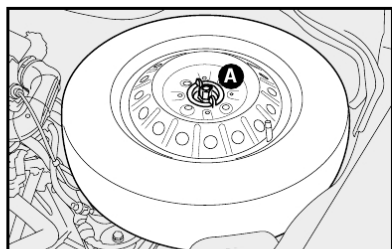

fig. 2

## SE FURAR UM PNEU

### PARAR O VEÍCULO

- Se possível, parar o veículo em terreno plano e compacto.
- Ligar as luzes de emergência.
- Puxar o freio de mão.
- Engatar a primeira marcha ou a marcha a ré.
- Calçar as rodas com um pedaço de madeira, ou outros materiais adequados, caso o veículo se encontre em uma via inclinada ou em mau estado. O calço deve estar do mesmo lado da utilização do macaco.

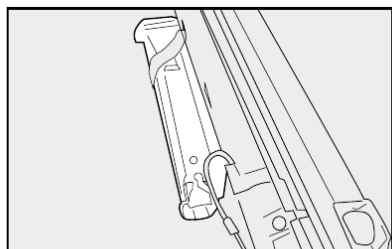

fig. 3

### RETIRAR A RODA SOBRESSALENTE

A roda sobressalente está localizada no vão do motor. Para retirá-la, abra o capô e desencaixe o dispositivo de travamento **A-fig.2**.

### PEGAR FERRAMENTAS E MACACO

#### Uno

Estão no porta-malas **fig.3**.

#### Fiorino

Estão no habitáculo, atrás do banco do motorista **fig.4**.

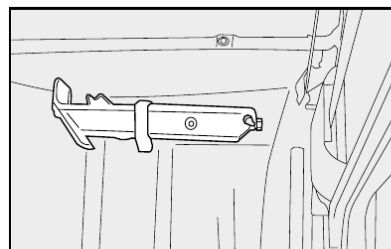

fig. 4

C-3

## SUBSTITUIR A RODA

1) desapertar cerca de uma volta os parafusos de fixação da roda a ser substituída;

2) girar a manivela do macaco para abri-lo parcialmente;

3) colocar o macaco onde está marcado o símbolo ▲ **B-fig. 5**, perto da roda a substituir, e certificar-se de que a ranhura **A** do macaco esteja bem encaixada na longarina **C - fig.5**.



A colocação incorreta do macaco pode provocar a queda do veículo levantado ou acoplamento incorreto da roda.

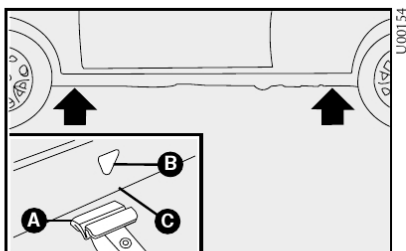

C-4

fig. 5

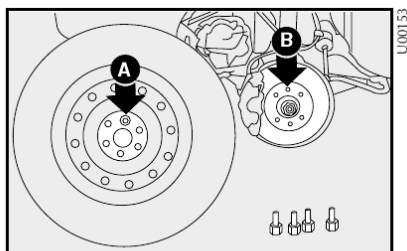

fig. 6

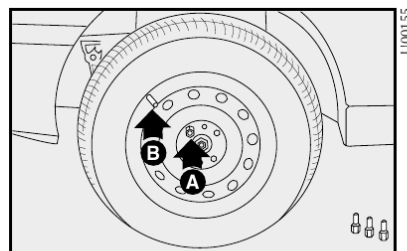

fig. 7

4) girar a manivela do macaco e levantar o veículo de maneira que a roda fique a alguns centímetros longe do chão;

5) desparafusar completamente os 4 parafusos e remover a calota e a roda;

6) montar a roda sobressalente, encaixando os furos **A-fig. 6** com os respectivos pinos **B**;

7) atarraxar apenas um dos parafusos **A-fig. 7**, em correspondência com a válvula de enchimento **B fig. 7**;

8) colocar a calota cuidando para que o símbolo ☐, na parte interna, fique em correspondência com a válvula, e dessa maneira o furo maior da calota **A-fig. 8** passe pelo parafuso já fixado;



9) atarraxar os outros três parafusos;

10) apertar os parafusos utilizando a chave de roda específica;

11) girar a manivela do macaco de maneira a abaixar o veículo e remover o macaco;

12) apertar bem os parafusos, passando alternadamente de um parafuso ao outro diagonalmente oposto, de acordo com a ordem ilustrada na fig. 9;

13) colocar o macaco e as ferramentas utilizados no local apropriado, de modo a evitar vibrações, ou que se solte durante a marcha;

14) colocar a roda substituída no compartimento da roda sobressalente fixando-a com o dispositivo de bloqueio.

**ADVERTÊNCIA:** na primeira oportunidade, providencie a reparação do pneu furado. Evite rodar com a roda sobressalente.

**ADVERTÊNCIA:** Controle periodicamente a pressão dos pneus e da roda de reserva.



O macaco serve somente para a troca das rodas. Não deve, em hipótese alguma, ser usado para efetuar consertos debaixo do veículo.

**ADVERTÊNCIA:** após a troca de pneus deve-se calibrá-los.

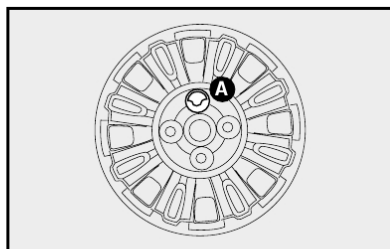

fig. 8

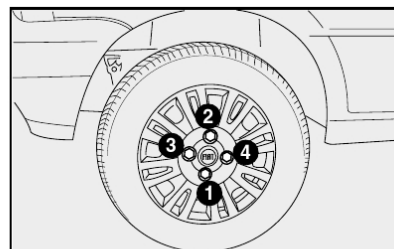

fig. 9

## SE APAGAR UMA LUZ EXTERNA



Modificações ou consertos do sistema elétrico, efetuados de maneira incorreta e sem levar em consideração as características técnicas do sistema, podem causar um funcionamento anômalo com riscos de incêndio.

### INDICAÇÕES GERAIS

Quando uma luz não funcionar, antes de substituir a lâmpada, verificar se o fusível correspondente está em bom estado.

Quanto à localização dos fusíveis, consultar "SE QUEIMAR UM FUSÍVEL" neste capítulo.

Antes de substituir uma lâmpada apagada, verificar se os contatos não estão oxidados.

As lâmpadas "queimadas" devem ser substituídas por outras com as mesmas características. As lâmpadas com potência insuficiente iluminam pouco, enquanto que as potentes demais consomem muita energia.

Após ter substituído uma lâmpada dos faróis, verificar sempre a regulação dos mesmos por motivos de segurança.



**ADVERTÊNCIA:** as lâmpadas halógenas devem ser manuseadas tocando somente a parte metálica. Se o bulbo transparente entrar em contato com os dedos, diminui a intensidade da luz emitida e pode ser prejudicada a duração da lâmpada. Em caso de contato acidental, esfregar o bulbo com um pano umedecido com álcool e deixar secar.

As lâmpadas halógenas contêm gás sob pressão que, em caso de quebra da lâmpada, pode projetar fragmentos de vidro.

### TIPOS DE LÂMPADAS

Diversos tipos de lâmpadas estão instaladas no veículo fig. 10.

#### A- Lâmpadas totalmente de vidro

São inseridas a pressão. Para retirá-las, basta puxá-las.

#### B- Lâmpadas a baioneta

Para retirá-la do porta-lâmpada, apertar o bulbo de vidro, girá-lo em sentido anti-horário e extrair a lâmpada.

#### C- Lâmpadas cilíndricas

Para extraí-las, separar o contato elétrico que as sustenta.

#### D- Lâmpadas halógenas

Para remover a lâmpada, retirar antes a presilha de fixação de sua sede.

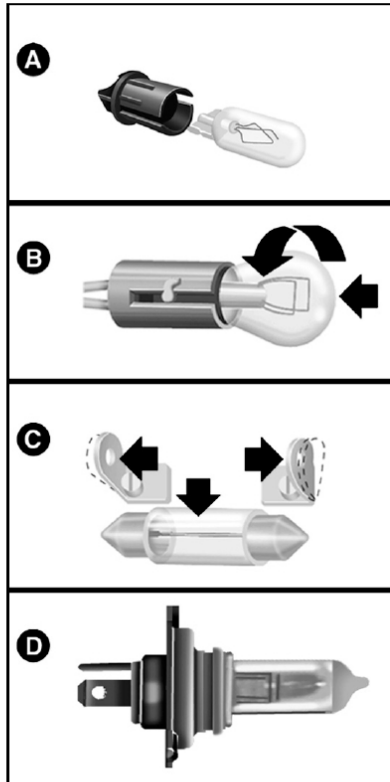

fig. 10

Lâmpada	Referência fig. 10	Tipo	Potência
Luz de posição dianteira	A	W5W	5W
Indicadores de direção dianteiros	B	PY21W	21W
Indicadores de direção traseiros	B	P21W	21W
Luz de posição traseira	B	P5W	5W
Luz de freio	B	P21W	21W
Luz de marcha a ré	B	P21W	21W
Luz de placa	A	W5W	5W
Luz interna	A	W10W	10W
Faróis	D	H4	55W
Luz compartimento de carga	C	C10W	10W

C

C-7

### SUBSTITUIÇÃO DAS LÂMPADAS DOS FARÓIS

O acesso à lâmpada do farol (12V-55/50W halogênio) efetua-se pelo compartimento do motor.

Para substituí-la, remova o conector **A** e a coifa **B** - **fig. 11**.

Em seguida, pressione o anel trava indicado pelas setas - **fig. 12** e substitua a lâmpada.

Observe os encaixes do anel trava e da lâmpada, fazendo-os coincidir com as respectivas sedes.

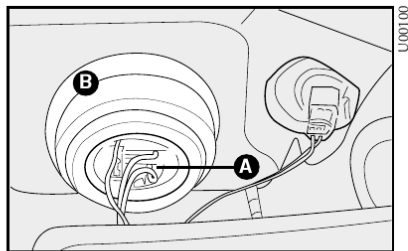

fig. 11

C-8

### SUBSTITUIÇÃO DAS LÂMPADAS DAS SETAS DIANTEIRAS - fig. 13

Para substituir as lâmpadas das setas dianteiras:

1) Retirar o porta-lâmpadas **A-fig.13** girando-o no sentido anti-horário;

2) Remover a lâmpada empurrando-a um pouco e girando-a no sentido anti-horário;

3) Após a substituição da lâmpada, remontar o porta-lâmpada em sua respectiva sede.

### LUZES DE POSIÇÃO DIANTEIRA fig. 14

A lâmpada (12V - 3W, totalmente de vidro) é incorporada ao farol. Para substituí-la gire o soquete **A** exercendo ligeira pressão. A lâmpada é encaixada sob pressão.

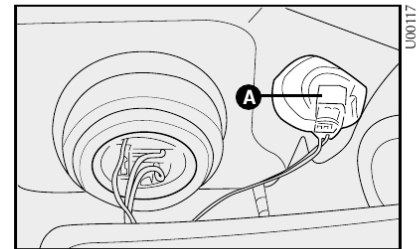

fig. 13

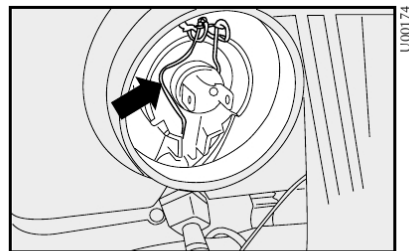

fig. 12

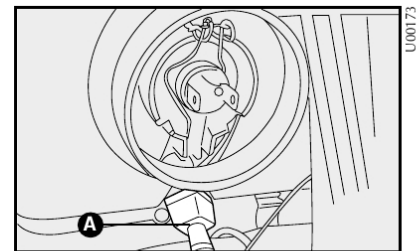

fig. 14

## LANTERNAS TRASEIRAS

### Uno

- 1) Abrir a tampa do porta-malas.
- 2) Usando uma chave em "L", retirar os parafusos e arruelas indicados pelas setas **fig. 15**.
- 3) Pelo lado de fora do veículo, puxe a lanterna traseira.

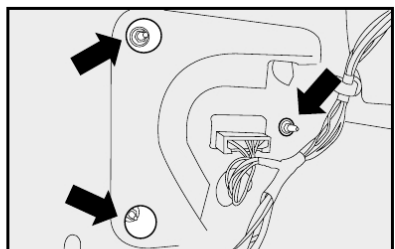

fig. 15

4) Pressionar as travas indicadas pelas setas **fig. 16** e retirar o porta-lâmpadas.

5) Remover as lâmpadas, empurrando-as levemente e girando-as no sentido horário.

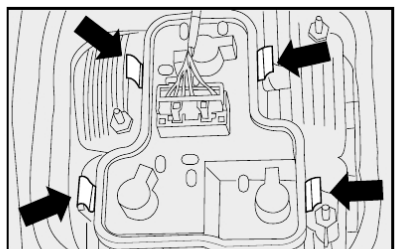

fig. 16

6) As lâmpadas **fig. 17**, são do tipo:

**A** - de 12V-21W para luzes de direção traseiras.

**B** - de 12V-21W para luzes de marcha a ré.

**Observação:** Para algumas versões, está disponível somente a luz de marcha a ré do lado direito.

**C** - de duplo filamento:

- 12V-5W para luz de posição;

- 21V-21W para luz de freio.

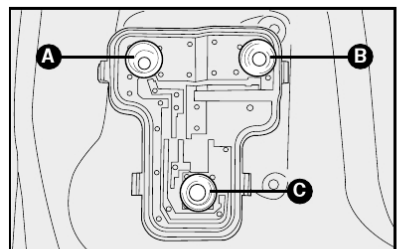

fig. 17

**C-9**

### Fiorino

Para remover a lente da lanterna traseira, solte as travas **A e B-fig. 18** com o auxílio de uma chave de fenda.

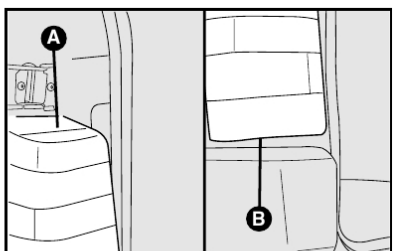

fig. 18

As lâmpadas são fixadas através de soquetes de encaixe **fig. 19**

**C** - lâmpada (12V - 21W) da luz de direção ou advertência.

**D** - lâmpada (12V - 5W) da luz de posição/freio.

**E** - lâmpada (12V - 21W) da luz de marcha a ré.

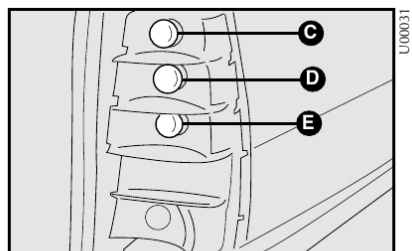

fig. 19

### LUZ DE PLACA

Solte o conjunto porta-lâmpadas **A-fig. 20** ou **fig. 21** do seu alojamento no pára-choque, utilizando uma chave de fenda no seu rebaixo lateral.

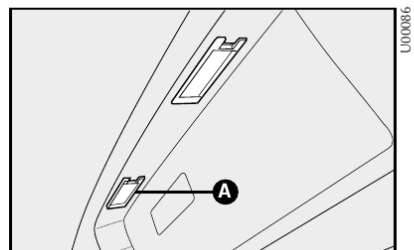

fig. 20

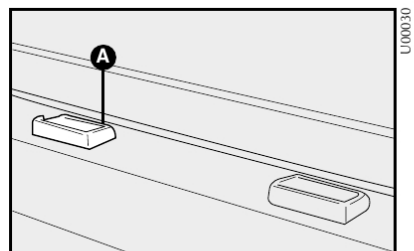

fig. 21

**C-10**

## Uno

Gire o soquete **B-fig. 22** na direção da seta e substitua a lâmpada (12V-5W, totalmente de vidro), que é fixada sob pressão.

## Fiorino

Retire o porta-lâmpadas **A-fig. 21**; em seguida, gire o soquete na direção da seta e substitua a lâmpada (12V-5W, totalmente de vidro), que é fixada sob pressão.

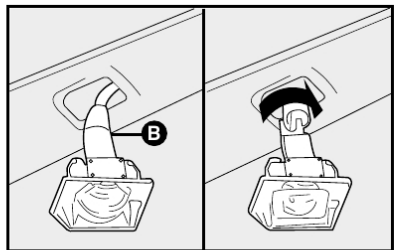
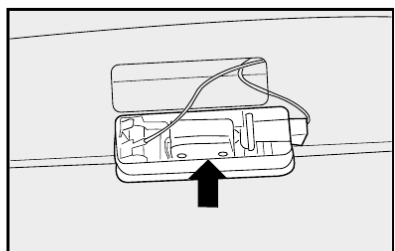

fig. 22

2) retire o refletor, atuando com uma chave de fenda no ponto indicado pela seta **fig. 26**.

3) Substitua a lâmpada e recoloque o refletor.

4) Remontar o porta-lâmpada em sua sede.



**C-12**

fig. 26

## SE APAGAR UMA LUZ INTERNA

### CONJUNTO DA LUZ INTERNA figs. 23 e 24

Para substituir a lâmpada cilíndrica de 12V-10W:

- com uma chave de fenda no ponto **A-fig. 23**, remover o conjunto da luz interna montada a pressão pelas travas **B-fig. 23**.

- retirar o refletor recolocando a nova lâmpada na sede **C-fig. 24** e substituir a lâmpada cilíndrica **D**.

- remontar o refletor **A** e o conjunto da luz interna na sua sede, fazendo uma ligeira pressão.

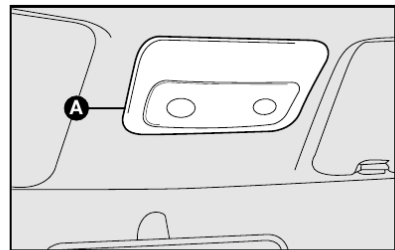

fig. 23

## LUZ DO COMPARTIMENTO DE CARGA

### Fiorino

Para substituir a lâmpada:

1) retire o porta-lâmpadas, com uma chave de fenda atuando nos pontos indicados pelas setas **fig. 25**.

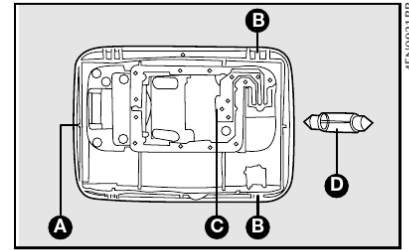

fig. 24

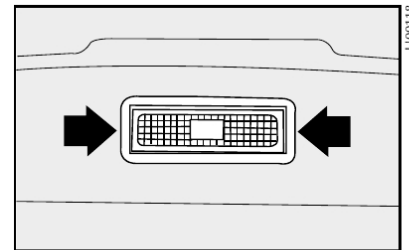

fig. 25

**C-11**

## SE QUEIMAR UM FUSÍVEL

### POSIÇÃO DOS FUSÍVEIS

A central dos fusíveis está debaixo do painel porta-instrumentos, à esquerda do volante.

Para alcançar os fusíveis, remover o parafuso **A-fig. 27** e retirar a tampa protetora.

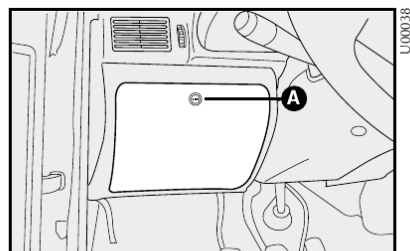

fig. 27

### FUSÍVEIS NA CENTRAL fig. 28

Cada fusível é identificado pelo símbolo do principal circuito protegido.

☞ 7,5 - A Luz de posição dianteira esquerda e traseira direita e luz de placa, luz espia das luzes de posição, iluminação do quadro de instrumentos.

☞ 7,5A - Luz de posição dianteira direita e traseira esquerda.

☞ 10A - Farol baixo esquerdo.

☞ 10A - Farol baixo direito.

☞ 10A - Farol alto esquerdo, luz espia dos faróis altos.

☞ 10A - Farol alto direito.

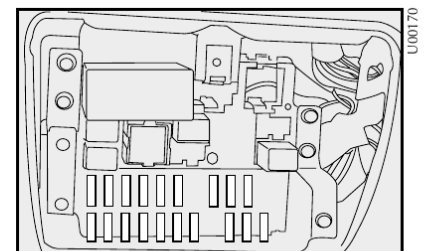















fig. 28

-  20A - Comando elétrico da trava das portas.
-  10A - Luz intermitente de advertência (pisca-alerta).
-  30A - Comando elétrico dos vidros das portas.
-  15A - Luz interna, acendedor de cigarros, alimentação de rádio.
-  10A - Buzina.
-  20A - Vidro traseiro térmico, luz espia do vidro traseiro térmico.
-  15A - Limpador e lavador do pára-brisa e vidro traseiro.
-  10A - Luz de direção (setas), luz espia das setas.
- SERVIZI SERVICES  15A - Alimentação (+15) do quadro de instrumentos, centrais, relés e luzes de marcha a ré e luz de freio.
-  25A - Ventilação interna.

-  30A - Eletroventilador do sistema de arrefecimento.
-  10A - Compressor ar-condicionado (potência relés).
-  7,5A - Injeção eletrônica (relé), immobilizer, partida a frio.

**Estão localizados atrás da caixa de fusíveis:**

- 10A - Bobinas do relé do eletroventilador 1ª velocidade, immobilizer, injeção eletrônica.
- 15A - Sonda lambda, eletroventilador, canister.
- 7,5A - Bobina do relé do ar-condicionado.
- 30A - Injeção.

**FUSÍVEIS NO VÃO DO MOTOR**  
**fig. 29**

Com a instalação de um ou mais equipamentos descritos anteriormente, estão previstos no vão do motor os seguintes fusíveis de proteção:

- 40 A Ventilador do radiador
- 30 A Injeção eletrônica
- 40 A Circuito sob chave
- 60 A Caixa de fusíveis

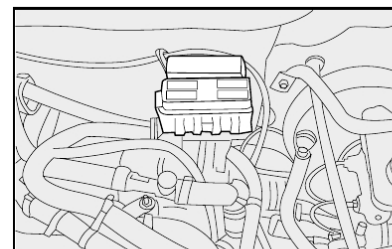

fig. 29

**C-13**

**SUBSTITUIR OS FUSÍVEIS**

Quando um dispositivo elétrico não funciona mais, verificar se o fusível correspondente está em bom estado **fig. 30**.

**A** - Fusível em bom estado.

**B** - Fusível com filamento interrompido.

Substituir o fusível fundido por um fusível do mesmo valor (mesma cor).

Se o defeito acontecer de novo, dirigir-se à **Rede Assistencial Fiat**.



**Nunca substitua um fusível queimado por outro de capacidade diferente.**

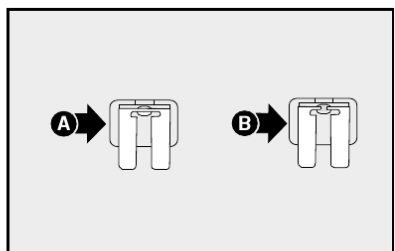

fig. 30

**C-14**

**SE DESCARREGAR A BATERIA**

Antes de tudo, aconselha-se a ver no capítulo "MANUTENÇÃO DO VEÍCULO" as precauções para evitar que a bateria se descarregue e para garantir uma longa duração da mesma.

**PARTIDA COM BATERIA AUXILIAR**

Ver "PARTIDA COM BATERIA AUXILIAR" neste capítulo.



**Evitar, rigorosamente, o uso de um carregador de bateria para a partida do motor; isto poderia danificar os sistemas eletrônicos e, principalmente, as centrais que comandam as funções de ignição e alimentação.**

**RECARGA DA BATERIA**

Aconselha-se uma recarga lenta com baixa corrente pela duração de cerca de 24 horas. Aqui estão os procedimentos:

- 1) desligar os bornes do sistema elétrico dos terminais da bateria;
- 2) ligar, aos terminais da bateria, os cabos do aparelho de recarga;
- 3) ativar o aparelho de recarga;
- 4) terminada a recarga, desativar o aparelho antes de desligá-lo da bateria;
- 5) ligar os bornes aos terminais da bateria respeitando as polaridades.



**O líquido contido na bateria é venenoso e corrosivo. Evite o contato com a pele ou com os olhos. A operação de recarga da bateria deve ser e fetuada em ambiente ventilado e longe de chamas ou possíveis fontes de faíscas, pois há perigo de explosão ou de incêndio.**

## SE PRECISAR LEVANTAR O VEÍCULO

### COM O MACACO

Ver “SE FURAR UM PNEU”, neste capítulo.

O macaco serve somente para trocar as rodas. Não deve, de maneira alguma, ser utilizado em caso de conserto debaixo do veículo.

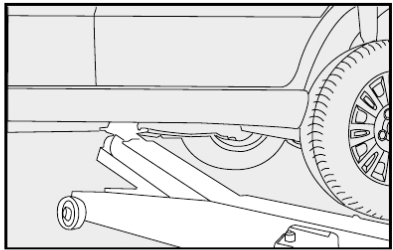

fig. 31

### Lateralmente

O veículo pode ser levantado com um macaco hidráulico posicionado como ilustrado nas figs. 31 e 32.



O veículo não deve ser levantado pela parte traseira (parte inferior da carroceria, eixo traseiro ou partes da suspensão e parte dianteira (carcaça do câmbio)).

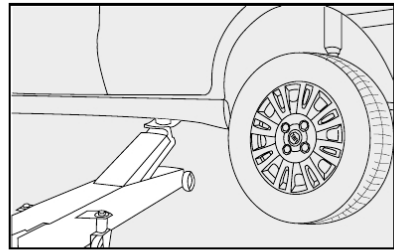

fig. 32

### COM ELEVADOR DE DUAS COLUNAS

O veículo deve ser levantado colocando as extremidades dos braços do elevador nos pontos inferiores da carroceria, conforme indicado na fig. 33.



Cuidar para que os braços do elevador não forcem a carroceria, a saia plástica lateral ou os estribos laterais. Regular as sapatas dos braços do elevador e, se preciso, usar um calço de borracha ou madeira entre as sapatas e a carroceria.

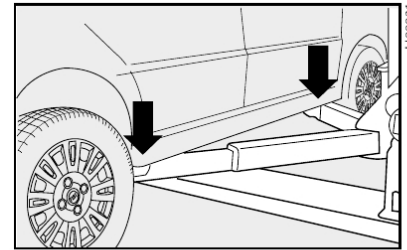

fig. 33

C-15

## SE PRECISAR REBOCAR O VEÍCULO

Apesar de seu veículo estar equipado com gancho para fixação de elementos de reboque, o mesmo somente deverá ser rebocado por carro-guincho.

Em condições excepcionais, que possibilitem a utilização dos ganchos, fixe o elemento de reboque no gancho fig. 34, conforme a necessidade de reboque.

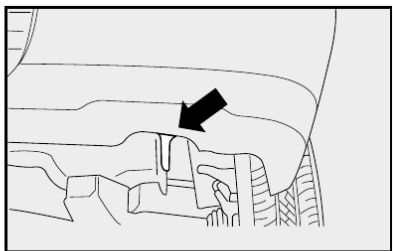

fig. 34

C-16



Ao rebocar o veículo, é obrigatório respeitar as normas especiais de circulação, relacionadas tanto ao dispositivo de reboque quanto ao comportamento nas estradas.



Durante o reboque do veículo, lembre-se que, não tendo o auxílio do servofreio, para frear é necessário um maior esforço no pedal. Não use cabos flexíveis quando o veículo for rebocado por outro e evite trancos. Na operação de reboque, cuidar para que a fixação do guincho ao veículo não danifique os componentes em contato.

## EM CASO DE ACIDENTE

- É importante manter sempre a calma.
- Se não estiver diretamente envolvido, pare a uma distância de pelo menos uns dez metros do acidente.
- Em rodovia, pare sem obstruir o acostamento.
- Desligue o motor e acenda as luzes de emergência.
- À noite, ilumine com os faróis o lugar do acidente.
- Comporte-se com prudência, não corra o risco de ser atropelado.
- Assinale o acidente pondo o triângulo bem à vista e a uma distância regulamentar.
- Chame o socorro, fornecendo informações da maneira precisa.

- Nos acidentes múltiplos em rodovias, principalmente com pouca visibilidade, é grande o risco de envolvimento em outros impactos. Abandone imediatamente o veículo e proteja-se fora do “guard-rail”.
- Remova a chave de ignição dos veículos acidentados.
- Se sentir cheiro de combustível ou de outros produtos químicos, não fume e mande apagar os cigarros.
- Para apagar os incêndios, mesmo de pequenas dimensões, use o extintor (descrito neste capítulo), cobertas, areia ou terra. Nunca use água.

## SE HOUVER FERIDOS

- Nunca se deve abandonar o ferido. A obrigação de socorro é válida também para as pessoas não envolvidas diretamente no acidente.
- Não aglomerar-se ao redor dos feridos.
- Tranqüilize o ferido em relação à rapidez dos socorros, fique a seu lado para dominar eventuais crises de pânico.
- Destrave ou corte os cintos de segurança que retêm os feridos.
- Não dê água aos feridos.
- O ferido nunca deve ser removido do veículo, salvo nos casos indicados no ponto seguinte.
- Tirar o ferido do veículo somente em caso de perigo de incêndio, de afundamento em água ou de queda em precipício. Ao tirar um ferido: não provoque deslocamentos dos membros, nunca dobre a cabeça dele. Manter, sempre que possível, o corpo em posição horizontal.

C

C-17

## EXTINTOR DE INCÊNDIO

O extintor de incêndio está localizado no piso, à frente do banco do passageiro, **fig. 35**.

Para algumas versões está previsto uma capa de proteção para o extintor.

A validade do extintor de incêndio está vinculada ao teste hidrostático do mesmo (teste para verificação de vazamentos no cilindro), que é de 5 anos, a partir da sua data de fabricação. A indicação desta validade se encontra gravada no corpo do cilindro.

O extintor de incêndio é indicado para apagar chamas das classes:

- A** - sólidos inflamáveis como borrachas, plásticos e espumas;
- B** - líquidos inflamáveis;
- C** - materiais elétricos;

O extintor de incêndio deverá ser imediatamente substituído (não permite recarga), quando ocorrer uma das situações seguintes:

- vencimento do prazo de validade do teste hidrostático;
- após a sua utilização em incêndios;
- se o ponteiro do manômetro estiver fora da sua faixa normal de operação (faixa verde), indicando alguma anomalia no cilindro, na válvula ou no próprio manômetro.

**Recomendamos, também, ler as instruções impressas no equipamento.**

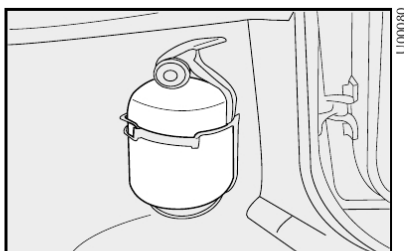

fig. 35

C-18

## MANUTENÇÃO DO VEÍCULO

Os veículos Fiat Uno e Fiorino são novos em tudo, até nos critérios de manutenção.

A primeira revisão de Manutenção Programada está prevista somente aos 15.000 km. Entretanto, é útil recordar que o veículo necessita sempre de serviços ordinários como, por exemplo, o controle sistemático do nível dos líquidos com eventual restabelecimento da pressão dos pneus etc.

De qualquer maneira, lembramos que uma correta manutenção do automóvel é certamente o melhor modo para conservar inalterados no decorrer do tempo os rendimentos do veículo e as características de segurança, o respeito pelo meio ambiente e os baixos custos de funcionamento.

Lembre-se ainda que um respeito pelas normas de manutenção indicadas pelo símbolo  pode constituir a condição necessária para a conservação da garantia.

MANUTENÇÃO PROGRAMADA .....	D-1
PLANO DE MANUTENÇÃO PROGRAMADA .....	D-2
SUBSTITUIÇÕES FORA DO PLANO .....	D-5
SERVIÇOS ADICIONAIS .....	D-5
VERIFICAÇÃO DOS NÍVEIS.....	D-8
FILTRO DE AR .....	D-12
BATERIA .....	D-12
CENTRAIS ELETRÔNICAS .....	D-13
VELAS .....	D-14
RODAS E PNEUS.....	D-15
TUBULAÇÕES DE BORRACHA.....	D-16
LIMPADORES DO PÁRA-BRISA E DO VIDRO TRASEIRO .....	D-17
AR-CONDICIONADO.....	D-18
CARROCERIA .....	D-19
INTERIOR DO VEÍCULO .....	D-22

D

D



## MANUTENÇÃO PROGRAMADA

Uma correta manutenção é determinante para garantir ao veículo uma longa duração em condições perfeitas. Por isso, a Fiat preparou uma série de controles e de intervenções de manutenção a cada 15 mil quilômetros para veículos a gasolina ou versões FLEX (ver advertências específicas para veículos FLEX).

**ADVERTÊNCIA:** as revisões de Manutenção Programada são prescritas pelo fabricante. A não realização das mesmas pode acarretar a perda da garantia.

O serviço de Manutenção Programada é prestado por toda a Rede Assistencial Fiat, com tempos prefixados.



A correta manutenção do veículo, além de contribuir para prolongar ao máximo a sua vida útil, é essencial também para garantir o respeito ao meio ambiente.

Durante a realização de intervenções, além das operações previstas, pode haver a necessidade de substituições ou consertos não programados, os quais serão comunicados ao cliente. Os referidos consertos podem alterar o prazo de entrega do veículo.

**ADVERTÊNCIA:** aconselha-se dirigir-se imediatamente à Rede Assistencial Fiat, quando verificar pequenas anomalias de funcionamento, sem esperar a realização da próxima revisão.



Os produtos que o veículo utiliza para o seu funcionamento (óleo de motor, fluido de freio, líquido para radiador, etc.), quando substituídos, deverão ser recolhidos cuidadosamente evitando, assim, que se contamine o meio ambiente.

**ADVERTÊNCIA:** alguns componentes tais como lubrificantes, podem requerer uma verificação/troca com maior frequência, devido a utilização do veículo, portanto observar com cuidado as recomendações constantes desta seção do manual.

D

D-1

## PLANO DE MANUTENÇÃO PROGRAMADA

milhares de quilômetros		15	30	45	60	75	90	105	120	135	150
Controle do estado das pastilhas dos freios a disco dianteiros (*)		•	•	•	•	•	•	•	•	•	•
Verificação visual do estado: parte externa da carroceria e protetores da parte inferior da mesma, tubulações (escapamento - alimentação de combustível - freios), elementos de borracha (proteções - mangueiras - buchas - etc.), tubulações flexíveis do sistema dos freios e alimentação - sistema de partida a frio - pneus		•	•	•	•	•	•	•	•	•	•
Controle e eventual regulagem do curso ou altura do pedal da embreagem		•	•	•	•	•	•	•	•	•	•
Controle e eventual regulagem da folga das válvulas	motores a gasolina			•			•			•	
	motores FLEX		•		•		•		•		•
Restabelecimento dos níveis dos líquidos (arrefecimento do motor, freios, direção hidráulica, lavador do pára-brisa, etc.)		•	•	•	•	•	•	•	•	•	•
Controle do sistema de ignição/injeção (com utilização de equipamento de autodiagnóstico)	motores a gasolina			•			•			•	
	motores FLEX		•		•		•		•		•
Controle das emissões dos gases do escapamento				•			•			•	

(\*) Verificar as pastilhas de freio nas revisões recomendadas. Caso a espessura útil seja menor que 5mm, estas deverão ser substituídas.

D-2

	milhares de quilômetros										
	15	30	45	60	75	90	105	120	135	150	
Substituição do filtro de combustível (ver "advertência" em "serviços adicionais" pág. D-7, para veículos FLEX e gasolina.)	motores a gasolina			•		•		•		•	
	motores FLEX		•	•	•	•	•	•	•	•	•
Substituição do elemento do filtro de ar (ver "advertência" em "serviços adicionais" neste capítulo)	•	•	•	•	•	•	•	•	•	•	
Substituição das velas, controle dos cabos		•		•		•		•		•	
Substituição do líquido dos freios (ou cada 24 meses)			•			•		•		•	
Verificação/limpeza do sistema de ventilação do cárter do motor (blow-by) - motores Fire FLEX	•	•	•	•	•	•	•	•	•	•	
Controle do nível do óleo da caixa de mudanças/diferencial			•			•		•		•	
Funcionalidade do sistema antievapaporativo			•			•		•		•	
Controle visual das condições das correias trapezoidais e/ou Poly-V	•	•	•	•	•	•	•	•	•	•	
Controle do estado e desgaste das lonas traseiras (Freios a tambor)				•				•			
Substituição do óleo da caixa de mudanças/diferencial								•			
Controle visual da correia dentada da distribuição			•				•				

D

D-3

	milhares de quilômetros										
	15	30	45	60	75	90	105	120	135	150	
Controlar equipamentos de segurança extintor/cintos de segurança e funcionamento dos sistemas de iluminação/sinalização e comando elétricos dos vidros/portas e limpadores	•	•	•	•	•	•	•	•	•	•	
Substituição da correia dentada de comando da distribuição (*) ou a cada 3 anos				•				•			
Controle e eventual regulagem do curso do freio de estacionamento	•	•	•	•	•	•	•	•	•	•	
<b>Substituição do óleo do motor</b>	<b>vide advertência óleo do motor na página D-5 (**)</b>										
<b>Substituição do filtro do óleo do motor</b>											

(\*) A cada troca da correia dentada, efetuar a substituição das correias dos órgãos auxiliares. Em caso de utilização do veículo predominantemente em estradas poeirentas, arenosas ou lamacentas, efetuar o controle do estado de todas as correias a cada 15.000 Km e, se necessário, efetuar sua substituição.

(\*\*) Substituir o óleo e o filtro de óleo a cada 7.500 km ou 12 meses, se o veículo for utilizado predominantemente numa das seguintes condições particularmente severas:

- reboques;
- estradas lamacentas, arenosas ou poeirentas;
- trajetos curtos (menos de 7 - 8 Km) e repetidos;
- motor que roda freqüentemente em marcha lenta ou em distâncias longas com baixa velocidade (ex.: táxi, veículos de entrega de porta em porta ou utilizado como veículo de patrulha).

D-4

## SUBSTITUIÇÕES FORA DO PLANO

### A CADA 2 ANOS

- Líquido dos freios **FL (TUTELA) TOP 4/S, AGIP AKO-4**.

- Líquido do sistema de arrefecimento do motor: 30% **Paraflu** +70% de água pura.

### CONTINUIDADE DA MANUTENÇÃO

Após a realização da última revisão indicada no Plano de Manutenção (150.000 km), considerar a mesma frequência para substituição e verificação de itens a partir da revisão de 45.000 km.



A troca de óleo do veículo deve, obrigatoriamente, ser feita na rede Assistencial Fiat que possui o filtro e o óleo recomendados, bem como possui uma rotina correta de recolhimento, armazenamento e encaminhamento do produto usado para reciclagem.

Lembre-se que o óleo usado não poderá ser descartado na rede pública de esgoto, já que esta prática pode poluir rios e lagos e trazer sérios prejuízos ao meio ambiente.

## SERVIÇOS ADICIONAIS

A cada 500 km ou antes de viagens longas, controlar e, se necessário, restabelecer:

- nível do óleo do motor;
- nível do líquido de arrefecimento do motor;
- nível do líquido dos freios;
- nível do líquido do lavador do pára-brisa;
- pressão e estado dos pneus;
- nível de gasolina no reservatório de partida a frio. (motores FLEX);
- verificar o correto funcionamento do eletroventilador, assim como o estado das pás da hélice quanto à limpeza e conservação - ver **CARROCE-RIA/Eletroventilador do radiador**, neste capítulo;
- estado do filtro de ar.

### ATENÇÃO:

1 - Não se deve acrescentar qualquer tipo de aditivo ao óleo do motor, pois o mesmo não necessita de aditivos complementares.

Os danos causados pelo uso desses aditivos não são cobertos pela garantia do veículo.

2 - Caso seja necessário complementar o nível de óleo, utilize, sempre, óleo com a mesma especificação daquele disponível no motor.

Em caso emergencial, utilize aquele que possuir especificação técnica similar ao homologado. Atenção: observe as instruções da embalagem.

Recomendamos que depois de efetuada a troca emergencial, seu veículo seja encaminhado a uma concessionária autorizada FIAT, o mais breve possível, para que seja realizado o serviço de troca de óleo utilizando os produtos aprovados para o seu veículo.

### ADVERTÊNCIA - Óleo do Motor

Substituir o óleo e o filtro de óleo a cada 7.500 km, se o veículo estiver sujeito a quaisquer das seguintes condições:

- Reboque de carretinhas;
- Estradas poeirentas, arenosas ou lamacentas;
- Motor que roda frequentemente em marcha lenta, condução em distâncias longas com baixa velocidade ou baixa rotação frequente (por ex.: "anda e pára" do tráfego urbano, táxis, entregas de porta em porta ou em caso de longa inatividade);
- Trajetos curtos (até 8 Km) com o motor não aquecido completamente.

Se nenhuma destas condições ocorrer, troque o óleo e o filtro de óleo a cada 15.000 km ou 12 meses, o que ocorrer primeiro, sempre com o motor quente.

As trocas de óleo deverão ser feitas dentro do intervalo de tempo ou quilometragem estabelecidos, para que o óleo não perca sua propriedade de lubrificação.

D-5

### ADVERTÊNCIA - BATERIA

Aconselha-se controlar o estado da carga da bateria, com mais frequência se o veículo é usado predominantemente para percursos breves ou se estiver equipado com dispositivos que absorvam energia permanentemente, mesmo com a chave desligada, principalmente se instalados depois da compra.

### ADVERTÊNCIA - FILTRO DO AR

Utilizando o veículo em estradas poeirentas, arenosas ou lamacentas, substituir o elemento do filtro de ar com uma frequência maior daquela indicada no Plano de Manutenção Programada.

O mau estado do elemento do filtro de ar pode ocasionar aumento no consumo de combustível.

Para qualquer dúvida referente às frequências de substituição do óleo do motor e do elemento do filtro de ar em relação a como é utilizado o veículo, dirigir-se à Rede Assistencial Fiat.

D-6

**ADVERTÊNCIA:** No caso específico dos veículos FLEX, algumas operações de manutenção requerem uma atenção especial e devem obrigatoriamente ser efetuadas com uma periodicidade de 15000 km, são elas:

- substituição do filtro de combustível;

- para as demais operações de manutenção consultar o plano de manutenção programada.



A manutenção do veículo deve ser confiada à Rede Assistencial Fiat. Para os serviços de manutenção e reparações pequenas e rotineiras, certifique-se sempre se tem as ferramentas adequadas, as peças de substituição originais Fiat e os líquidos; em todo caso, não faça tais operações se não tiver nenhuma experiência.

#### ADVERTÊNCIA - FILTRO DE COMBUSTÍVEL

Verificar o estado do filtro de combustível se for notada alguma falha (engasgamento) no funcionamento do motor.

#### ADVERTÊNCIA - EXTINTOR DE INCÊNDIO

Fazer, mensalmente, uma inspeção visual do estado do equipamento e, caso constate alguma anomalia, levá-lo, de imediato, à Rede Assistencial Fiat ou representante credenciado do fabricante do aparelho para verificação e solução do inconveniente.

Caso o percurso diário seja de trajetos curtos, é necessário utilizar o veículo continuamente por 30 minutos ao menos uma vez por semana, devido à necessidade de haver a evaporação do álcool presente no óleo lubrificante do motor.

D

D-7

## VERIFICAÇÃO DOS NÍVEIS

FIORINO 1.3 8V FIRE/UNO 1.0 8V FIRE  
UNO FURGÃO 1.3 8V FIRE

- 1) óleo do motor
- 2) bateria
- 3) líquido dos freios (reservatório debaixo do estepe)
- 4) líquido do lavador do pára-brisa
- 5) líquido de arrefecimento do motor (versões sem ar-condicionado)
- 6) líquido de arrefecimento do motor (versões com ar-condicionado)

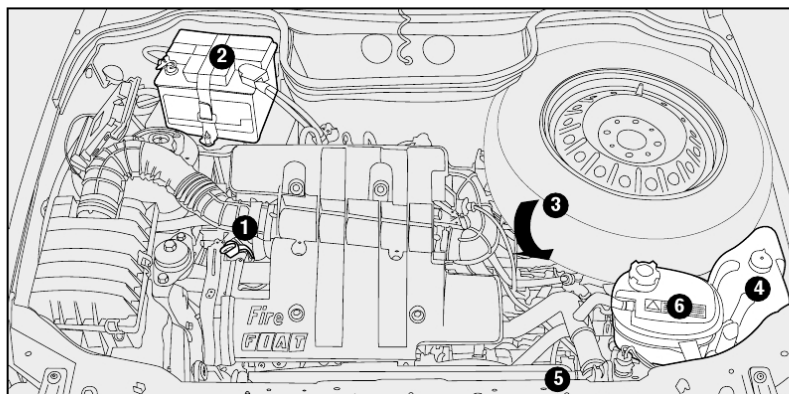

fig. 1

UNO 1.0 8V FLEX/UNO FURGÃO  
1.3 8V FLEX/FIORINO 1.3 8V FLEX

- 1) óleo do motor
- 2) bateria
- 3) líquido dos freios (reservatório debaixo do estepe)
- 4) líquido do lavador do pára-brisa
- 5) líquido de arrefecimento do motor (versões sem ar-condicionado)
- 6) líquido de arrefecimento do motor (versões com ar-condicionado)
- 7) reservatório de gasolina partida a frio (versões FLEX)

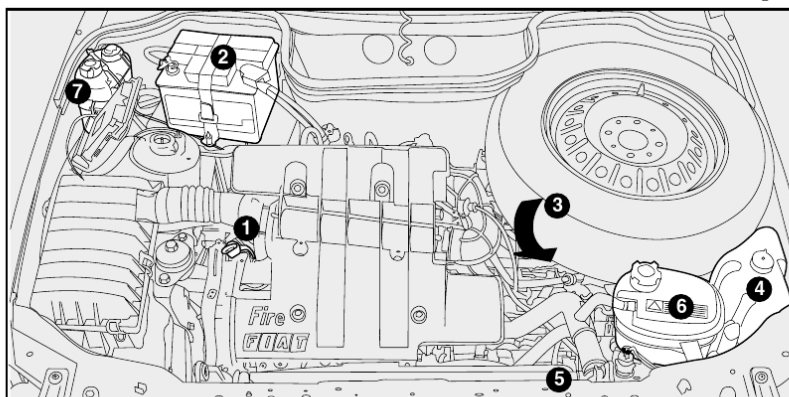

fig. 2

D-8

### ÓLEO DO MOTOR - fig. 3

- A - vareta de verificação
- B - bocal de enchimento

**ADVERTÊNCIA:** verifique o nível e efetue a troca do óleo do motor de acordo com a frequência indicada no “Plano de Manutenção Programada”.

O nível do óleo deve estar entre as referências **MIN** e **MAX** marcadas na vareta de controle. O espaço entre elas corresponde a cerca de 1 litro de óleo.

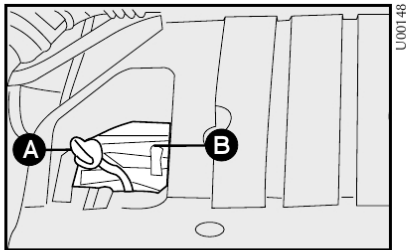

fig. 3

O controle do nível do óleo deve ser efetuado com o veículo em terreno plano e com o motor ainda quente (cerca de 10 minutos após tê-lo desligado).

Se o nível do óleo estiver perto ou até abaixo da referência **MIN**, adicionar óleo através do bocal de enchimento até atingir a referência **MAX**.

O nível do óleo nunca deve ultrapassar a referência **MAX**.

**ADVERTÊNCIA:** depois de ter adicionado ou substituído o óleo, funcionar o motor por alguns segundos, desligá-lo e só então verificar o nível.

Devido à concepção dos motores a combustão interna, para que haja uma boa lubrificação, parte do óleo lubrificante é consumido durante o funcionamento do motor.



Com motor quente, mexer com muito cuidado dentro do vão do motor, pois há perigo de queimaduras. Lembre-se que, com o motor quente, o eletroventilador pode pôr-se em movimento, e ocasionar lesões.



Não adicionar óleo com características diferentes das do óleo já existente no motor. Só o uso de óleo semi-sintético (ver “CARACTERÍSTICAS DOS LUBRIFICANTES E DOS LÍQUIDOS” no capítulo Características Técnicas) garante a quilometragem prevista pelo plano de manutenção.

D

### LÍQUIDO DO SISTEMA DE ARREFECIMENTO DO MOTOR fig. 4 ou 5



Quando o motor estiver muito quente, não remover a tampa do reservatório; pois há perigo de queimaduras.

O nível do líquido deve ser controlado com motor frio e não deve estar abaixo da referência **MIN** marcada no reservatório.

Se o nível for insuficiente, despejar lentamente, através do bocal do reservatório, uma mistura com 30% de Paraflu e 70% de água pura.

Se o motor funcionar sem o líquido de arrefecimento, seu veículo poderá ser seriamente danificado. Os reparos, nestes casos, não serão cobertos pela garantia.

### LÍQUIDO DOS LAVADORES DO PÁRA-BRISA E DO VIDRO TRASEIRO fig. 6

Para adicionar líquido, tirar a tampa e encher até o nível.

**ADVERTÊNCIA:** não viajar com o reservatório do lavador do pára-brisa vazio; a ação do lavador é fundamental para melhorar a visibilidade.

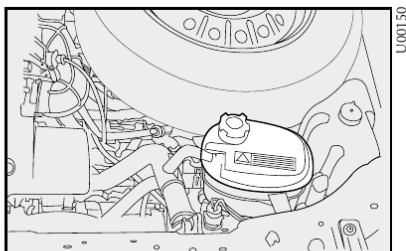

fig. 4

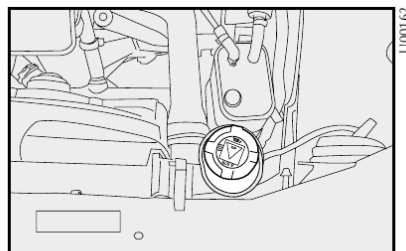

fig. 5

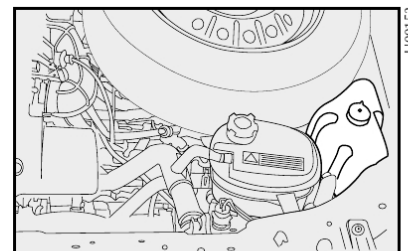

fig. 6

## LÍQUIDO DOS FREIOS fig. 7

Periodicamente, controlar o funcionamento da lâmpada-piloto situada no quadro de instrumentos: pressionando a tampa do reservatório (com chave de ignição em **MAR**), a lâmpada-piloto deve acender.

Se precisar adicionar líquido, utilizar somente os classificados DOT 4. Em particular, aconselha-se o uso de **FL (TUTELA) TOP 4/S**, com o qual foi efetuado o primeiro enchimento.

O nível do líquido no reservatório não deve ultrapassar a referência **MAX**.

**Obs:** Para ter acesso ao reservatório é necessário retirar o estepe.

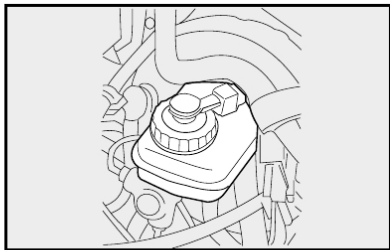

fig. 7



Evitar que o líquido dos freios, altamente corrosivo, entre em contato com as partes pintadas. Se isso acontecer, lavar imediatamente com água.

**ADVERTÊNCIA:** o líquido dos freios é higroscópico (isto é, absorve a umidade). Por isto, se o veículo for usado predominantemente em regiões com alta porcentagem de umidade atmosférica, o líquido deve ser substituído com mais frequência do que indicado no Plano de Manutenção Programada.

**Importante:** para evitar inconvenientes de frenagem, substitua o líquido dos freios a cada dois anos, independentemente da quilometragem percorrida.



O símbolo , presente no recipiente, identifica os líquidos de freios de tipo sintético, distinguindo-os dos de tipo mineral. Usar líquidos de tipo mineral danifica irremediavelmente as juntas especiais de borracha do sistema de frenagem.

## FILTRO DE AR

### SUBSTITUIÇÃO fig. 9

Soltar os grampos indicados pelas setas, retirar a tampa plástica puxando-a para trás, tomando cuidado para não danificar o tubo de borracha que está conectado à mesma. Remover o elemento filtrante **A**.

O filtro de ar deverá ser inspecionado a cada 500 km e, caso se encontre muito sujo, deverá ser substituído antes do prazo especificado no Plano de Manutenção Programada.

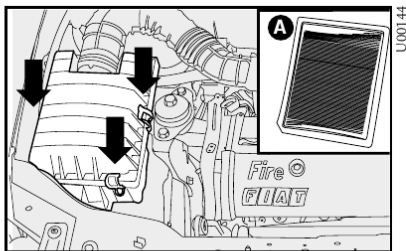

fig. 9

**D-12**

## BATERIA

As baterias dos veículos Fiat são do tipo "Sem Manutenção", que, em condições normais de uso, não exigem enchimentos com água destilada.

O nível do líquido da bateria (eletrólito), com veículo em superfície plana, deve estar entre as referências marcadas na bateria. Se o nível estiver abaixo da referência **MIN**-fig. 10, dirigir-se à Rede Assistencial Fiat.

Para a recarga da bateria, ver o capítulo "EM EMERGÊNCIA".

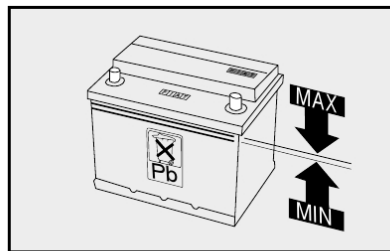

fig. 10

## RESERVATÓRIO DE GASOLINA PARA PARTIDA A FRIO (motores FLEX) fig. 8

O reservatório de gasolina para partida a frio fig. 8 possui uma capacidade de 2,0 litros.



O abastecimento deve ser efetuado com cautela, evitando derramamento de gasolina. Caso isto ocorra, fechar o reservatório com a tampa e jogar água, a fim de remover o excesso de combustível.

O reservatório de partida a frio deve ser abastecido sempre que a luz espia no painel acusar nível insuficiente de gasolina.

O abastecimento deve ser efetuado com o motor desligado.

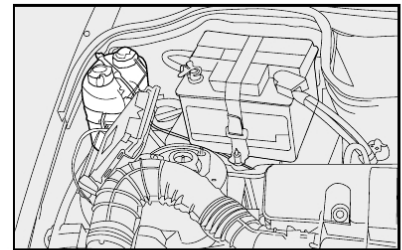

fig. 8

**D-11**



O líquido contido na bateria é venenoso e corrosivo. Evitar o contato com a pele e com os olhos. Não aproximar-se da bateria com chamas ou possíveis fontes de faíscas, pois há perigo de explosão e de incêndio.



A utilização da bateria com o nível de eletrólito muito baixo pode danificá-la irreparavelmente, provocando o rompimento da caixa plástica e o vazamento do ácido contido na mesma.



As baterias contêm substâncias muito perigosas para o meio ambiente. Para a substituição da bateria, aconselhamos dirigir-se à Rede Assistencial Fiat, que está preparada para a eliminação da mesma respeitando a natureza e as disposições legais.



Uma montagem incorreta de acessórios elétricos e eletrônicos pode causar graves danos ao veículo.

### CONSELHOS ÚTEIS PARA PROLONGAR A DURAÇÃO DA BATERIA

Ao estacionar o veículo, certificar-se que as portas e o capô estejam bem fechados. As luzes internas devem estar apagadas.

Com motor desligado, não manter dispositivos ligados por muito tempo (por ex. rádio, luzes de emergência etc.).



**ADVERTÊNCIA:** a bateria mantida por muito tempo com carga abaixo de 50% é danificada por sulfatação, reduzindo-se a sua capacidade e o desempenho na partida.

- Tome um cuidado especial com ligação entre bateria e sistema elétrico, verificando tanto a exata polaridade, como a eficiência da própria ligação. Quando a bateria é religada, a central do sistema de injeção/ignição deve readaptar os próprios parâmetros internos. Portanto, nos primeiros quilômetros de uso, o veículo pode apresentar um comportamento levemente diferente do anterior.

- Não ligue ou desligue os terminais das centrais eletrônicas quando a chave de ignição estiver na posição **MAR**.

- Não verifique polaridades elétricas com faíscas.

- Desligue as centrais eletrônicas no caso de soldas elétricas na carroceria. Removê-las em caso de temperaturas acima de 80°C (trabalhos especiais na carroceria etc.).

Em caso de parada prolongada, ver "INATIVIDADE PROLONGADA DO VEÍCULO", no capítulo "USO CORRETO DO VEÍCULO".

Se, após a compra do veículo, você desejar montar acessórios (alarme eletrônico etc.), dirija-se à **Rede Assistencial Fiat** que irá sugerir-lhe os dispositivos mais adequados e, principalmente, recomendar-lhe a utilização de uma bateria com capacidade maior.



**ADVERTÊNCIA:** tendo que instalar no veículo sistemas adicionais (alarme, som etc.), frisamos o perigo que representam derivações inadequadas em conexões dos chicotes elétricos, principalmente se ligados aos dispositivos de segurança.



**ADVERTÊNCIA:** a instalação de acessórios eletrônicos (rádio, alarme etc.) com exceção dos originais de fábrica, não deve em hipótese alguma, alterar os chicotes elétricos dos sistemas de injeção e ignição.



**Modificações ou consertos no sistema elétrico, efetuados de maneira incorreta e sem ter em consideração as características técnicas do sistema, podem causar anomalias de funcionamento com risco de incêndio.**

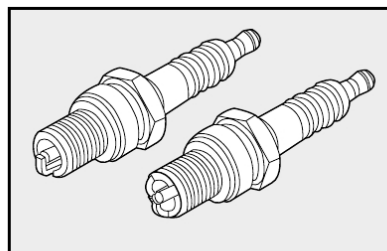

fig. 11

## CENTRAIS ELETRÔNICAS

Usando normalmente o veículo, não é preciso ter precauções especiais.

Em caso de intervenções no sistema elétrico ou de partida de emergência, é necessário, porém, seguir cuidadosamente as instruções seguintes:

- Nunca desligue a bateria do sistema elétrico com o motor em movimento.

- Desligue a bateria do sistema elétrico em caso de recarga.

- Em caso de emergência, nunca efetue a partida com um carregador de bateria, mas utilizar uma bateria auxiliar (ver "PARTIDA COM BATERIA AUXILIAR" no capítulo "EM EMERGÊNCIA").

D

## VELAS

A limpeza e a integridade das velas **fig. 11** são decisivas para a eficiência do motor e para a contenção das emissões poluentes.

O aspecto da vela, se examinado por um especialista, é um válido indício para localizar um defeito, mesmo se não for ligado ao sistema de ignição. Assim, se o motor tiver algum problema, é importante verificar as velas na **Rede Assistencial Fiat**.

Tipo ..... NGK BKR6EZ



**As velas devem ser substituídas dentro dos prazos previstos pelo Plano de Manutenção Programada. Use somente velas do tipo recomendado; se o grau térmico for inadequado, ou se não for garantida a duração prevista, podem acontecer inconvenientes.**

## RODAS E PNEUS

### PRESSÃO DOS PNEUS

Controlar semanalmente, e antes de viagens longas, a pressão de cada pneu, inclusive da roda sobressalente.

O controle da pressão deve ser efetuado com pneu frio.

Usando o veículo por um longo período, é normal que a pressão aumente. Se, por acaso, precisar controlar ou calibrar os pneus estando os mesmos quentes, considere que o valor da pressão deverá ser +0,3 kgf/cm<sup>2</sup> ou 4lb/pol<sup>2</sup> a mais em relação ao valor estabelecido.



**Lembre-se que a aderência do veículo na estrada depende também da correta pressão dos pneus.**

Uma pressão errada provoca um desgaste anormal dos pneus **fig. 12**.

**A** - Pressão normal: banda de rodagem gasta de maneira uniforme.

**B** - Pressão insuficiente: banda de rodagem gasta principalmente nas bordas.

**C** - Pressão excessiva: banda de rodagem gasta principalmente no centro.



**Uma pressão baixa demais provoca o superaquecimento do pneu, com possibilidade de graves danos ao mesmo.**

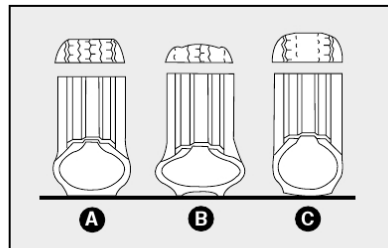

fig. 12



**A borracha não se decompõe com o passar do tempo, razão pela qual os pneus usados, quando forem substituídos, não devem ser descartados em lixeiras comuns. É aconselhável deixá-los no estabelecimento que fez a troca para que este se encarregue de reciclá-los.**

**ADVERTÊNCIAS:** se possível, evitar freadas repentinas, arrancadas violentas, etc.

**Evitar, principalmente, choques violentos contra calçadas, buracos na estrada e obstáculos de qualquer tipo. O uso prolongado em estradas malconservadas pode danificar os pneus.**

Verificar, periodicamente, se os pneus não têm cortes laterais, aumento de volume ou desgaste irregular das bandas de rodagem. Nesse caso, dirigir-se à **Rede Assistencial Fiat**.

Evitar viajar com sobrecarga; pode causar sérios danos às rodas e aos pneus.

Se furar um pneu, parar imediatamente e substituí-lo para não danificar o próprio pneu, a roda, a suspensão e o mecanismo da direção.

O pneu envelhece mesmo se pouco usado. Rachaduras na borracha da banda de rodagem e nas laterais são um sinal de envelhecimento. De qualquer forma, se os pneus estão montados há mais de 6 anos, é necessário mandá-los controlar por pessoal especializado, para avaliar se podem ainda ser utilizados. Lembre-se também de controlar com muito cuidado a roda sobressalente.

Em caso de substituição, montar sempre pneus novos, evitando os de proveniência duvidosa.

Os veículos Fiat usam pneus Tubeless, sem câmara de ar. Nunca usar câmaras de ar com estes pneus.

Se substituir um pneu, é oportuno trocar a válvula de enchimento também.

Para permitir um desgaste uniforme entre os pneus dianteiros e os traseiros, aconselha-se efetuar o rodízio dos pneus a cada 10-15 mil quilômetros, mantendo-os do mesmo lado do veículo para não inverter o sentido de rotação.

Pneus novos apresentam melhor aderência após percorrerem pelo menos 150 km.

Os pneus de alguns fabricantes possuem, em uma de suas laterais, a inscrição "EXTERNO", indicando que este lado do pneu deve ser **obrigatoriamente** montado do lado externo da roda.



**Monte sempre o pneu fazendo coincidir a sua face externa (onde aparece a palavra "EXTERNO") com a face externa da roda, pois somente desta maneira estará garantida a segurança durante a rodagem.**



**Não efetuar rodízio em cruz dos pneus, deslocando-os do lado direito do veículo para o esquerdo e vice-versa.**

## TUBULAÇÕES DE BORRACHA

Em relação às tubulações flexíveis de borracha do sistema de freios, da direção hidráulica e de alimentação, seguir rigorosamente o Plano de Manutenção Programada. Efetivamente, o ozônio, as altas temperaturas e a falta prolongada de líquido no sistema podem causar o endurecimento e a rachadura das tubulações, com possíveis vazamentos de líquidos. Assim, é necessário um controle cuidadoso.



## LIMPADORES DO PÁRA-BRISA E DO VIDRO TRASEIRO

### PALHETAS

Limpar, periodicamente, a parte de borracha usando produtos adequados. Substituir as palhetas se o limpador de borracha estiver deformado ou gasto. Em todo caso, aconselha-se a substituí-las uma vez por ano.



**Viajar com as palhetas do limpador do pára-brisa desgastadas representa um grave risco, pois reduz a visibilidade em caso de más condições atmosféricas.**

- Não ligar os limpadores do pára-brisa e do vidro traseiro sobre o vidro seco. Somente devem ser utilizados estando o vidro molhado e livre de impurezas, tais como: terra, barro, areia etc., sob pena de se danificarem a borracha e o próprio vidro.

### Substituição das palhetas do limpador do pára-brisa fig. 13

1) Levantar o braço do limpador do pára-brisa e posicionar a palheta de maneira que forme um ângulo de 90 graus com o próprio braço;

2) Comprima a lingüeta **A** e, simultaneamente, empurre a palheta contra a haste.

3) Com a palheta solta de seu encaixe, posicione-a de modo a retirá-la através do orifício.

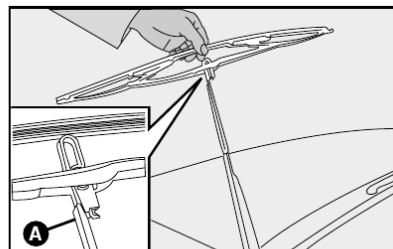

fig. 13

### Substituição da palheta do limpador do vidro traseiro fig. 14

1) Afaste o limpador do vidro traseiro.

2) Desencaixe o orifício **B** do pino **A** e retire a palheta.

O limpador do pára-brisa somente deve ser utilizado, estando o vidro molhado e isento de impurezas, tais como: terra, barro, areia, etc., sob pena de se danificarem a borracha e o próprio vidro.

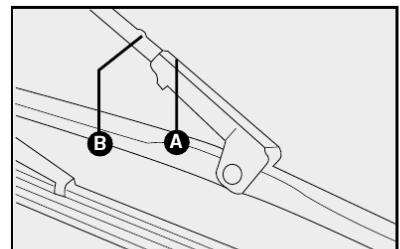

fig. 14

D-17

### ESGUICHOS

Se o jato não sair, antes de tudo, verificar se há líquido no reservatório; ver "VERIFICAÇÃO DOS NÍVEIS" neste capítulo.

Depois, usando um alfinete, verificar se os furos de saída não estão entupidos **fig. 15**.

Os jatos do lavador do vidro traseiro podem se orientados regulando a direção dos esguichos. Girar o cilindro dos esguichos com uma chave de fenda introduzida na sede **fig. 16** de maneira que os mesmos sejam apontados para o ponto mais alto alcançado pelo movimento das palhetas.

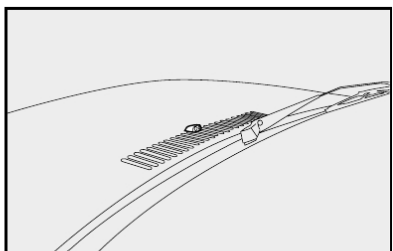

D-18

fig. 15

### AR-CONDICIONADO

A utilização constante do ar-condicionado pode resultar, com o tempo, na formação de mau cheiro devido ao acúmulo de poeira e umidade no sistema de ar-condicionado, facilitando a proliferação de fungos e bactérias.

Para minimizar o problema de mau cheiro, é recomendado, semanalmente, desligar o ar-condicionado e ligar o aquecedor, no máximo, cerca de 5 a 10 minutos antes de estacionar o veículo, para que a umidade do sistema seja eliminada.

O filtro antipólen, existente no sistema, deve ser substituído com maior frequência, se o veículo transitar constantemente em estradas de muita poeira ou ficar estacionado debaixo de árvores.

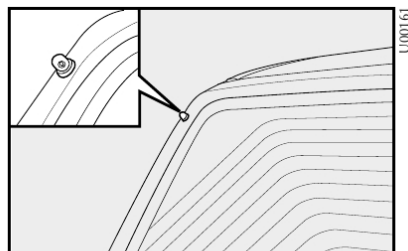

fig. 16

Durante o inverno, o sistema de ar-condicionado deve ser colocado em funcionamento pelo menos uma vez por mês e por cerca de 10 minutos.

Antes do verão, verificar a eficiência do sistema na **Rede Assistencial Fiat**.



**O sistema utiliza fluido refrigerante R134a que, em caso de vazamentos acidentais, não danifica o meio ambiente. Evitar completamente o uso de fluido R12 que, além de ser incompatível com os componentes do sistema, contém clorofluorcarbonetos (CFC).**

## CARROCERIA

### PROTEÇÃO CONTRA OS AGENTES ATMOSFÉRICOS

As principais causas de fenômenos de corrosão são:

- poluição atmosférica
- salinidade e umidade da atmosfera (regiões litorâneas ou com clima quente e úmido)
- variações climáticas das estações.

Não se deve subestimar também a ação abrasiva da poeira atmosférica e da areia levadas pelo vento, do barro e do cascalho atirados pelos outros veículos.

A Fiat adotou em seus veículos as melhores soluções tecnológicas para proteger, com eficácia, a carroceria contra a corrosão.

### Aqui estão as principais:

- produtos e sistemas de pintura que dão ao veículo uma maior resistência contra corrosão e abrasão;

- uso de chapas zincadas (ou pré-tratadas), dotadas de alta resistência contra a corrosão;

- aspersão da parte inferior da carroceria, do compartimento do motor, da parte interna da caixa das rodas e outros elementos com produtos cerosos com elevado poder protetor;

- aspersão de polímeros com função protetora, nos pontos mais expostos: soleira das portas, parte interna dos pára-lamas, bordas etc;

- uso de caixas “abertas” para evitar condensação e estagnação de água, que podem favorecer a formação de ferrugem no interior.

### CONSELHOS PARA A BOA CONSERVAÇÃO DA CARROCERIA

#### Pintura

A pintura não tem só função estética, mas também de proteção das chapas.

Em caso de abrasões ou riscos profundos, aconselha-se a fazer os devidos retoques imediatamente, para evitar formações de ferrugem.

Para os retoques na pintura, utilizar somente produtos originais (ver o capítulo “CARACTERÍSTICAS TÉCNICAS”).

A manutenção normal da pintura consiste na lavagem, cuja frequência depende das condições do ambiente de uso. Por exemplo, nas zonas com alta poluição atmosférica, alta salinidade ou em estradas rurais, onde é comum haver estrume de animal, orientamos a lavar o veículo com mais frequência.



**Os detergentes poluem as águas. Por isso, a lavagem do veículo deve ser efetuada usando produtos biodegradáveis, que se decompõem no meio ambiente.**



**Ao lavar o veículo, utilize o mínimo de água possível. Se for utilizar mangueira, certifique-se de que a mesma não apresente vazamentos que favoreçam o desperdício de água potável.**

#### Para uma lavagem correta:

- 1) molhar a carroceria com um jato d'água com baixa pressão;
- 2) passar na carroceria uma esponja com shampoo neutro automotivo, enxaguando a mesma com frequência.
- 3) enxaguar bem com água e enxugar com jato de ar, uma camurça ou pano macio.

Ao enxugar, prestar atenção nas partes menos visíveis, como o vão das portas, capô e contorno dos faróis, nos quais a água pode empoçar-se com mais facilidade.

Aconselha-se a não guardar logo o veículo em ambiente fechado, mas deixá-lo ao ar livre para favorecer a evaporação da água.

Não lavar o veículo depois de ter ficado parado sob o sol ou com o capô do motor quente; o brilho da pintura pode ser alterado.

As partes de plástico externas devem ser limpas com o mesmo procedimento seguido para a lavagem normal do veículo.

Evitar estacionar o veículo debaixo de árvores; a resina que muitas espécies deixam cair dão um aspecto opaco à pintura e aumentam a possibilidade de corrosão.

**ADVERTÊNCIA: os excrementos de pássaros devem ser lavados imediatamente e com cuidado, pois sua acidez é bastante agressiva.**

Para proteger melhor a pintura, aconselhamos encerar periodicamente, utilizando cera, a qual deixa uma camada protetora sobre a mesma.

#### Vidros

Para a limpeza dos vidros, usar detergentes específicos. Usar panos bem limpos para não riscar os vidros ou alterar a transparência dos mesmos.

**ADVERTÊNCIA: para não prejudicar as resistências elétricas presentes na superfície interna do vidro traseiro, esfregar delicadamente seguindo o sentido das próprias resistências.**

Evite aplicar decalques ou outros adesivos nos vidros, visto que os mesmos podem desviar a atenção e reduzem o campo de visão.

### Vão do motor

A lavagem do compartimento do motor é um procedimento que deve ser evitado. Porém, quando isto se tornar necessário, observar as recomendações a seguir:

- não o lave o motor quando este estiver ainda quente;
- não utilize substâncias cáusticas, produtos ácidos ou derivados de petróleo;
- evite jatos d'água diretamente sobre os componentes eletroeletrônicos e seus chicotes;
- proteja com plásticos o alternador, a central da ignição/injeção eletrônica, a bateria e a bobina.
- proteja também com plástico o reservatório do fluido de freio, para evitar a sua contaminação;

Após a lavagem, não pulverize nenhum tipo de fluido (óleo diesel, querosene, óleo de mamona etc.) sobre o motor e componentes, sob pena de danificá-los, causando, inclusive, a retenção de poeira.

**ADVERTÊNCIA:** a lavagem deve ser efetuada com motor frio e chave de ignição em STOP. Depois da lavagem, verificar se as diversas proteções (ex.: tampas de borracha e outras proteções) não foram removidas ou danificadas.

### Eletroventilador do radiador

A utilização do veículo em vias lamacentas pode ocasionar o acúmulo de barro no eletroventilador, provocando vibrações e ruídos anormais e, em situações extremas, o travamento do sistema. A inspeção e limpeza do eletroventilador do radiador é uma operação necessária em veículos que trafegam em tais condições.



A limpeza do eletroventilador do radiador deve ser feita respeitando as disposições estabelecidas no tópico "Vão do motor". Particularmente, o emprego inadequado de jatos d'água pode ocasionar danos nas colmeias do radiador e no motor elétrico do eletroventilador.

### Pneus

Após uma lavagem geral do veículo aconselha-se esfregar uma escova de cerdas macias com uma solução de água e shampoo neutro. Utilizar "Easy Care limpa pneus", que dá aos pneus um aspecto novo, sem brilho exagerado.

D

## INTERIOR DO VEÍCULO

Periodicamente, verificar se não há água parada debaixo dos tapetes (devido a sapatos molhados, guarda-chuvas etc.) que poderiam proporcionar o surgimento de focos de corrosão.

### LIMPEZA DOS BANCOS E DAS PARTES DE TECIDO

- Retirar o pó com uma escova macia ou com um aspirador de pó.
- Aplicar levemente nos bancos uma esponja fina, umedecida com uma mistura de água e detergente neutro.

### PARTES DE PLÁSTICO INTERNAS

Usar produtos específicos, desenvolvidos para não alterar o aspecto dos componentes.

### TAPETES E PARTES DE BORRACHA (EXCETO VÃO DO MOTOR)

Recomenda-se usar produtos de eficiência comprovada. Misturas caseiras de álcool + glicerina produzem brilho exagerado, além de agredir a borracha dos pneus.

**ADVERTÊNCIA:** não utilizar álcool ou benzina para a limpeza do visor do quadro de instrumentos.



Não deixar frascos de aerossol no veículo, pois há perigo de explosão. Os frascos de aerossol não devem ser expostos a uma temperatura superior a 50°C. Dentro do veículo exposto ao sol, a temperatura pode ultrapassar em muito este valor.

## CARACTERÍSTICAS TÉCNICAS

Os aficionados de motores e de mecânica provavelmente vão começar a ler o manual a partir desta parte. Efetivamente, inicia uma seção cheia de dados, números, medidas e tabelas. Trata-se, de uma certa forma, da carteira de identidade de seu veículo. Um documento de apresentação que mostra, em linguagem técnica, todas as características que fazem dele um modelo criado para proporcionar-lhe a máxima satisfação.

DADOS PARA A IDENTIFICAÇÃO .....	E-1
CÓDIGO DOS MOTORES -	
VERSÕES DE CARROCERIA .....	E-2
MOTOR .....	E-3
TRANSMISSÃO .....	E-5
FREIOS .....	E-5
SUSPENSÕES .....	E-6
DIREÇÃO .....	E-6
ALINHAMENTO DAS RODAS .....	E-7
RODAS E PNEUS .....	E-8
SISTEMA ELÉTRICO .....	E-9
DESEMPENHO .....	E-11
DIMENSÕES.....	E-12
PESOS .....	E-14
ABASTECIMENTOS .....	E-15
CARACTERÍSTICAS DOS LUBRIFICANTES	
E DOS LÍQUIDOS .....	E-18
PRESSÃO DOS PNEUS .....	E-19

E

E

## DADOS PARA A IDENTIFICAÇÃO

Estão indicados nos seguintes pontos **fig. 1 e 2**

### SEÇÃO DE IDENTIFICAÇÃO DO VEÍCULO (VIS)

**A** - Etiqueta sobre o pára-lama dianteiro direito.

**B** - Etiqueta sobre a coluna de fixação da porta dianteira direita.

Este número seqüencial está também gravado no pára-brisa, vidro traseiro e vidros das portas.

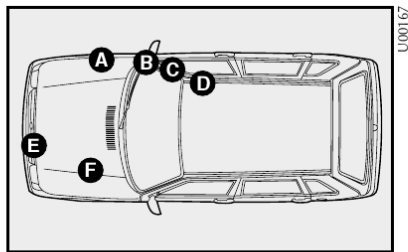

fig. 1

### ANO DE FABRICAÇÃO

**C** - Etiqueta sobre a coluna de fixação da porta dianteira direita, próxima à etiqueta VIS.

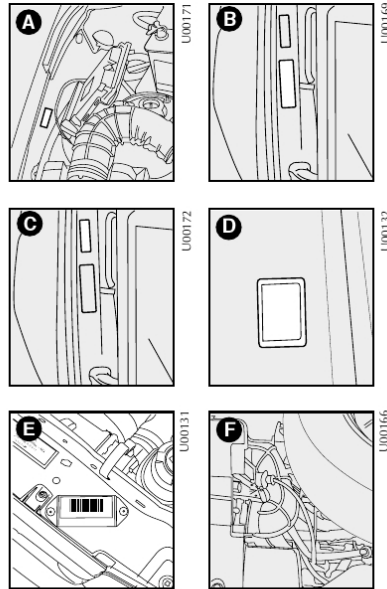

fig. 2

### TIPO E NÚMERO DO CHASSI

**D** - Gravação no assoalho debaixo do banco dianteiro direito.

### CÓDIGO DE IDENTIFICAÇÃO DE CARROCERIA

**E** - Plaqueta fixada na travessa dianteira com código de identificação de carroceria.

### TIPO E NÚMERO DO MOTOR

**F** - Gravação no bloco do motor.

### ETIQUETA DE CAPACIDADE DE CARGA

#### Fiorino

Etiqueta fixada no compartimento de carga com a capacidade de carga máxima do veículo.

**E**

**E-1**

### ETIQUETA ADESIVA DE IDENTIFICAÇÃO DA TINTA DA CARROCERIA - fig. 3

A etiqueta adesiva está colada na parte lateral interna da porta dianteira direita.

Indica os seguintes dados:

**A** - Fabricante da tinta

**B** - Denominação da cor

**C** - Código Fiat da cor

**D** - Código da cor para retoques ou nova pintura

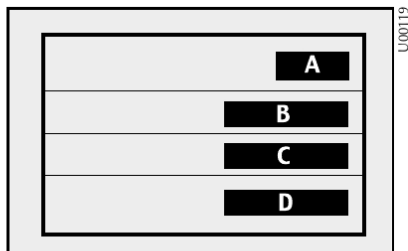

fig. 3

**E-2**

### ETIQUETA ADESIVA DE IDENTIFICAÇÃO DO FABRICANTE fig. 4

A etiqueta adesiva está localizada sob o capô do motor.



fig. 4

## CÓDIGO DOS MOTORES - VERSÕES DE CARROCERIA

Versões	Código do tipo de motor	Código da carroceria
Uno Gasolina	178D9011	3 portas 158.025.6
		5 portas 158.225.6
Uno FLEX	146E1011	3 portas 158.027.6
		5 portas 158.227.6
Uno Furgão 1.3 8V	178E8011	258.035.6
Uno Furgão 1.3 8V Flex	178E9011	258.039.6
Fiorino 1.3 8V	178E8011	255.045.5
Fiorino 1.3 8V Flex	178E9011	255.049.5

## MOTOR

DADOS GERAIS	UNO 1.0 8V FIRE GASOLINA	UNO 1.0 8V FLEX	UNO FURGÃO 1.3 8V FIRE FIORINO 1.3 8V FIRE	UNO FURGÃO 1.3 8V FLEX FIORINO 1.3 8V FLEX
	Código do tipo	178D9011	146E1011	178E8011
Ciclo	Otto	Otto	Otto	Otto
Combustível	Gasolina	Gasolina/Álcool	Gasolina	Gasolina/Álcool
Número e posição dos cilindros	4 em linha	4 em linha	4 em linha	4 em linha
Número de válvulas por cilindro	2	2	2	2
Diâmetro x curso mm	70,0 x 64,9	70,0 x 64,9	70,8 x 78,86	70,8 x 78,86
Cilindrada total cm <sup>3</sup>	999,1	999,1	1241,86	1241,86
Taxa de compressão	9,5 ± 0,15:1	11,65 ± 0,15:1	9,8 ± 0,2:1	11,0 ± 0,15:1
Potência máxima		Gasolina   Álcool		Gasolina   Álcool
ABNT cv/kW	55,0/40,5	65/47,8   66/48,6	65,0/47,8	70/51,52   71/52,26
regime correspondente rpm	5500	6000   6000	5250	5500   5500
Torque máximo ABNT kgm/Nm	8,5/83,4	9,1/89,3   9,2/90,3	11,0/107,9	11,4/107,9   11,6/113,8
regime correspondente rpm	2500 a 4250	2500   2500	2250	2500   2500
Regima de marcha lenta rpm	850 ± 50	850 ± 50	850 ± 50	850 ± 50
<b>DISTRIBUIÇÃO</b>				
Admissão: início antes do PMS	3°	2°	7°	2°
fim depois do PMI	31°	41°	35°	41°
Escapamento: início antes do PMI	31°	41°	37°	42°
fim depois do PMS	3°	1°	5°	1°
Teor de CO em marcha lenta	< 0,5%	< 0,5%	< 0,5%	< 0,5%

E-3

### ALIMENTAÇÃO/IGNIÇÃO

#### Uno 1.0 8V Fire/1.3 8V Fire

**Alimentação:** por injeção eletrônica MARELLI MPI IAW 4AFB/MPI semi-seqüencial indireta. Filtro de ar seco com elemento de papel. Marcha lenta de 850 ± 50 rpm (1000 + 0/-50 rpm, veículo com ar condicionado). Emissão de monóxido de carbono de: < 0,5%, em marcha lenta. Com bomba elétrica no tanque de combustível.

**Ignição:** eletrônica digital, incorporada ao sistema de injeção eletrônica. Ordem de ignição: 1-3-4-2.

**Distribuição:** com árvore de comando de válvulas no cabeçote por correia dentada.

#### Uno 1.0 8V FLEX/Uno Furgão 1.3 8V Flex/Fiorino 1.3 8V Flex

#### Alimentação/Ignição

Injeção eletrônica e ignição com sistemas integrados: uma única central eletrônica controla ambas as funções elaborando, ao mesmo tem-

po, a duração do tempo de injeção (para a dosagem do combustível) e o ângulo de avanço da ignição.

Tipo: Multipoint semi-seqüencial indireta e seqüencial indireta (FIRE).

Filtro do ar: a seco, com elemento filtrante de papel; tomada de seleção termostática.

Bomba de combustível: por imersão no reservatório.

Pressão de injeção: 3 bar.

Sistema de dosagem da mistura mediante elaboração eletrônica dos dados detectados pelos sensores do ângulo de abertura da borboleta aceleradora e de regime do motor.

Marcha lenta do motor: 850 ± 50 rpm.

Ordem de ignição: 1 - 3 - 4 - 2

Velas de ignição: NGKBKR6EZ

#### Fiorino 1.3 8V Fire/Uno Furgão 1.3 8V Fire

**Alimentação:** por injeção eletrônica MAGNETI MARELLI IAW 4AFB.FI, multiponto, seqüencial indireta com

bomba de combustível elétrica e filtro de ar a seco tipo caixa.

**Distribuição:** com árvore de comando de válvulas no cabeçote, acionada por correia dentada.

**Ignição:** eletrônica digital, incorporada ao sistema de injeção. Ordem de ignição: 1-3-4-2.

Avanço estático (a 850 ± 50 rpm) 6° ± 4° - 6°.

#### Dispositivos Antipoluição

Sistema antievaporativo com conversor catalítico e sistema de controle de emissões evaporativas e recirculação dos gases do cárter. Teor de monóxido de carbono, em marcha lenta (%): < 0,5.



**Modificações ou consertos no sistema de alimentação, efetuados de maneira incorreta e sem ter em conta as características técnicas do sistema, podem causar anomalias de funcionamento com riscos de incêndio.**

E-4

E

## TRANSMISSÃO

### EMBREGEM

Monodisco a seco, com comando mecânico, sem curso morto do pedal.

### CAIXA DE MUDANÇAS E DIFERENCIAL

Com cinco marchas para a frente e marcha à ré com sincronizadores para o engate das marchas para a frente.

As relações são:	
Em 1ª marcha	4,273
Em 2ª marcha	2,238
Em 3ª marcha	1,444
Em 4ª marcha	1,029
Em 5ª marcha	0,872
Em marcha a ré	3,909

Grupo cilíndrico de redução e grupo diferencial incorporados à caixa de velocidades.

As relações são:	
Relação de redução do diferencial	4,067
Número de dentes	15/61

Transmissão de movimento para as rodas dianteiras através de semi-eixos ligados ao grupo diferencial e às rodas com juntas homocinéticas.

## FREIOS

### FREIOS DE SERVIÇO

**Dianteiros:** a disco rígido, com pinça flutuante.

**Traseiros:** a tambor, com sapatas autocentrantes.

Circuitos hidráulicos em paralelo. Servofreio por depressão.

Recuperação automática da folga devido ao desgaste das pastilhas e lonas de freio.

Regulador de frenagem a corte fixo que age no circuito hidráulico dos freios traseiros.

### FREIO DE MÃO

Comandado por alavanca de mão que age mecanicamente sobre as sapatas dos freios traseiros.

E

E-5

## SUSPENSÕES

### DIANTEIRA

De rodas independentes, tipo McPherson com braços oscilantes inferiores.

Molas helicoidais e amortecedores hidráulicos telescópicos de dupla ação (WET).

Barra estabilizadora ligada aos braços oscilantes.

### TRASEIRA

#### Uno

Rodas independentes com braços oscilantes inferiores e amortecedores hidráulicos telescópicos de dupla ação, (WET). Feixe de molas transversal de três lâminas que atua também como barra estabilizadora nos movimentos assimétricos das rodas. Articulações com coxins de borracha.

#### Fiorino

Com eixo rígido e amortecedores hidráulicos telescópicos de duplo efeito, mola parabólica longitudinal.

## DIREÇÃO

À cremalheira. Coluna de direção com duas juntas universais.

#### Uno

Número de voltas do volante:  
sem direção hidráulica .....3,8  
com direção hidráulica .....3,03  
Diâmetro mínimo de curva:  
sem direção hidráulica .....10 m  
com direção hidráulica .....10,1 m

#### Fiorino

Número de voltas do volante ....3,4  
Diâmetro mínimo de curva ..10,4 m

Braços do comando da direção simétricos e independentes para cada roda. Articulações com lubrificação permanente.

E-6

## ALINHAMENTO DAS RODAS

### RODAS DIANTEIRAS

	UNO	UNO (KIT WAY)	UNO FURGÃO	FIORINO
Câmbler	20'±30'	5'±30'	20'±30'	-24'±20'
Cáster	1°±30' 1° 15'±30' (*)	1°15'±30'	1°±30'	1°30'±30'
Convergência	-2±1mm	-2±1mm	-2±1mm	-2±1mm

(\*) Com direção hidráulica.

### RODAS TRASEIRAS

	UNO	UNO (KIT WAY)	UNO FURGÃO	FIORINO
Câmbler	-1°30'±30'	-30'±30'	-1°30'±30'	0±30'
Convergência	5±2mm	5±2mm	5±2mm	0±0,5mm

E

E-7

## RODAS E PNEUS

	UNO	UNO (KIT WAY)	UNO FURGÃO	FIORINO
Rodas	4 1/2" x 13"	5,0" x 13"	4 1/2" x 13"	5,0" x 13"
Pneus	165/70 R13	175/70 R13	165/70 R13	165/70 R13 83R

Estabelecidas as dimensões prescritas, para a segurança da marcha, é indispensável que o veículo esteja equipado com pneus da mesma marca e do mesmo tipo em todas as rodas.

**ADVERTÊNCIA:** com pneus Tubeless (sem câmara), não usar câmaras de ar.

E-8



## SISTEMA ELÉTRICO

Tensão de alimentação: 12 volts.

### BATERIA

Com negativo em massa.

#### Capacidades

	UNO 1.0 8V FIRE	UNO 1.0 8V FLEX	UNO FURGÃO 1.3 8V FIRE	UNO FURGÃO 1.3 8V FLEX	FIORINO 1.3 8V FIRE	FIORINO 1.3 8V FLEX
Versão básica	36Ah	36Ah	36Ah	36Ah	36Ah	36Ah
Versão com ar-condicionado	45Ah	45Ah	-	-	45Ah	45Ah

### ALTERNADOR

Retificador e regulador de tensão eletrônico incorporado. Início da carga da bateria assim que o motor é ligado.

	UNO 1.0 8V FIRE	UNO 1.0 8V FLEX	UNO FURGÃO 1.3 8V FIRE	UNO FURGÃO 1.3 8V FLEX	FIORINO 1.3 8V FIRE	FIORINO 1.3 8V FLEX
Corrente nominal máxima fornecida	65A 90A(*)	65A 90A(*)	65A	65A	65A 90A(*)	65A 90A(*)

(\*) Com ar-condicionado

E-9

O alternador possui um regulador de tensão que incorpora a função de diagnóstico, ou seja, a lâmpada de recarga da bateria permanece acesa até 2,5 segundos após a partida do veículo para leitura do sistema.

Se houver algum inconveniente permanente, a lâmpada continuará acesa. Neste caso, dirigir-se à **Rede Assistencial Fiat**.

Caso não haja nenhum inconveniente permanente no veículo a lâmpada apagará e, se a seguir, a chave de ignição for colocada em STOP e novamente em marcha, a lâmpada de recarga da bateria não mais acenderá.

### MOTOR DE PARTIDA

	UNO 1.0 8V FIRE	UNO 1.0 8V FLEX	UNO FURGÃO 1.3 8V FIRE	UNO FURGÃO 1.3 8V FLEX	FIORINO 1.3 8V FIRE	FIORINO 1.3 8V FLEX
Corrente nominal	0,8 KW	0,8 KW	0,8 KW	0,8 KW	0,8 KW	0,8 KW



**Modificações ou consertos no sistema elétrico, efetuados de maneira incorreta e sem ter em conta as características técnicas do sistema, podem causar anomalias de funcionamento com riscos de incêndio.**

E-10

## DESEMPENHO

Velocidades máximas admissíveis, com média carga e estrada plana (km/h).

	UNO 1.0 8V FIRE	UNO 1.0 8V FLEX		UNO 1.0 8V FLEX (KIT WAY)		UNO FURGÃO 1.3 8V FIRE		UNO FURGÃO 1.3 8V FLEX		FIORINO 1.3 8V FLEX	
		Gasol.	Álc.	Gasol.	Álc.	Gasol.	Álc.	Gasol.	Álc.	Gasol.	Álc.
1ª marcha	33	33	33	36	36	31	33	33	31	33	33
2ª marcha	62	62	62	70	70	60	64	64	59	63	63
3ª marcha	96	96	96	108	108	93	98	98	92	97	97
4ª marcha	151	151	151	151	153	130	137	137	129	136	136
5ª marcha	148	155	156	151	153	155	156	157	143	144	145
marcha a ré	36	36	36	40	40	34	36	36	34	36	36

Rampa máxima superável (\*), em primeira marcha e com carga útil; estando o veículo já em movimento com o motor em rotação de torque máximo.

%*	UNO 1.0 8V FIRE	UNO 1.0 8V FLEX (KIT WAY)		UNO FURGÃO 1.3 8V FIRE	UNO FURGÃO 1.3 8V FLEX		FIORINO 1.3 8V FIRE	FIORINO 1.3 8V FLEX	
	UNO 1.0 8V FLEX	Gasol.	Álc.	Gasol.	Álc.	Gasol.	Álc.	Gasol.	Álc.
	35	35,6	35,7	32	27	27	27	27	27

\* os valores obtidos são de veículos base e os valores podem variar para menos 5%, dependendo dos opcionais do veículo.

E

E-11

## DIMENSÕES

### UNO/UNO FURGÃO

#### Uno 3 e 5 portas

Volume do porta-malas (norma ISO 3832)

- em condições normais: 290 dm<sup>3</sup>
- ampliada, com carga rente aos vidros laterais: 620 dm<sup>3</sup>
- ampliada, com carga até o teto: 1110 dm<sup>3</sup>

#### Uno Furgão

Compartimento de Carga

- comprimento: 1285 mm
- largura: 1060 mm
- altura: 990 mm
- volume: 1300 dm<sup>3</sup>

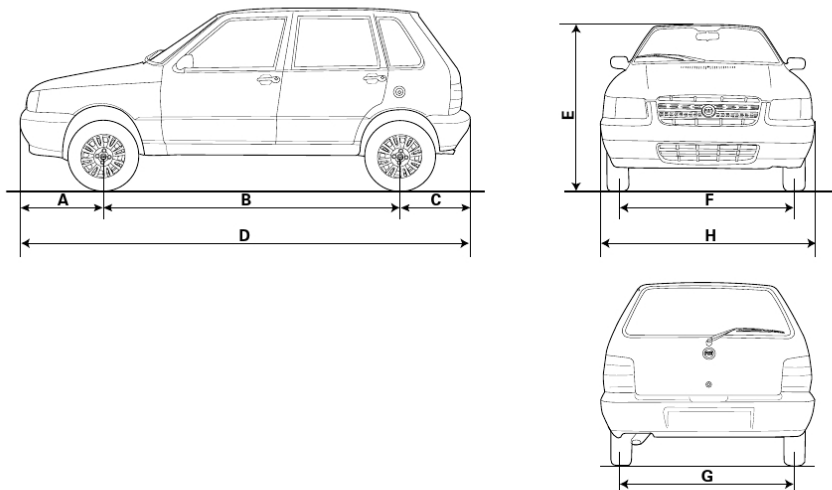

fig. 5

A	B	C	D	E	E (Kit Way)	F	G	H
738,7	2361,5	592,6	3692,8	1445 1362(*)	1489 1406(*)	1337	1357	1548

(\*) Veículo carregado

E-12

## FIORINO

- Compartimento de carga  
 - comprimento: 1780 mm  
 - largura: 1350 mm  
 - altura: 1363 mm  
 - volume: 3200 dm<sup>3</sup>

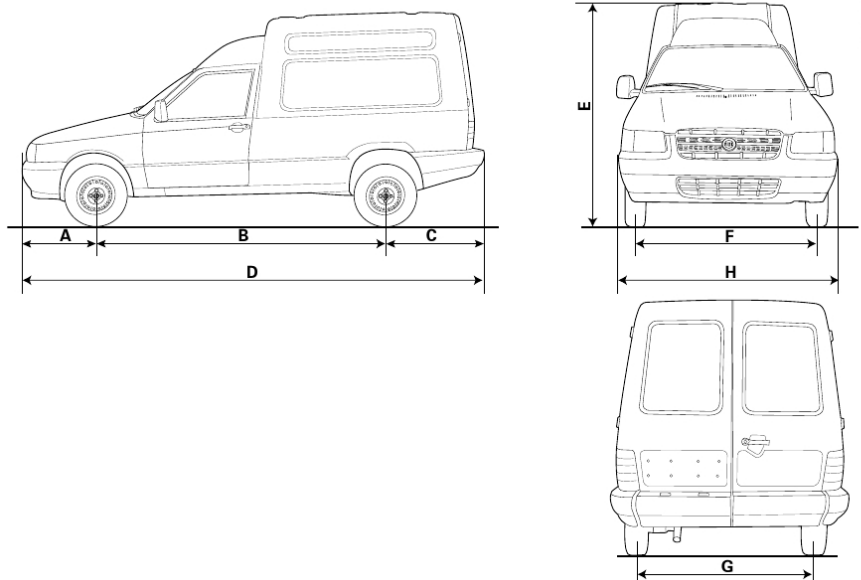

fig. 6

A	B	C	D	E	F	G	H
738,7	2576,5	868,5	4183,7	1873 1805(*)	1332	1360	1622

(\*) Veículo carregado

E-13

## PESOS

Pesos (kg)	UNO 1.0 8V FIRE		UNO 1.0 8V FLEX		UNO 1.0 8V FLEX (KIT WAY)		UNO FURGÃO 1.3 8V	FIORINO 1.3 8V
	3 portas	5 portas	3 portas	5 portas	3 portas	5 portas		
Peso do veículo em ordem de marcha (com abastecimentos, roda de reserva, ferramentas e acessórios):	805	825	810	830	820	840	831	1000
Capacidade útil incluindo o motorista:	400		400	400	400	400	400	620
Cargas máximas admitidas (*):								
- eixo dianteiro	557	562	562	567	567	572	578	635
- eixo traseiro	648	663	648	663	653	668	653	985
Cargas rebocáveis:								
- reboque freado	800		800	800	800	800	800	800
- reboque não freado	400		400	400	400	400	400	400
Carga máxima sobre o teto	50	50	50	50	50	50	50	50

(\*) Cargas que não devem ser superadas. É de responsabilidade do usuário, a colocação das bagagens no porta-malas e/ou sobre a superfície de carga, respeitando as cargas máximas admitidas.

E-14

## ABASTECIMENTOS

	UNO		UNO FURGÃO		Produtos homologados (*)
	Litros	Kg	Litros	Kg	
Tanque de combustível: (*) Incluída uma reserva aproximada de:	50	-	50	-	- Gasolina tipo C com teor de álcool etílico anidro conf. legisl. vigente - Flex (***)
Sistema de arrefecimento do motor:					
- base	5,1 a 5,3	-	5,6 a 6,8	-	30% de líquido Parafllu +70% de água pura
- com aquecedor	5,3 a 5,4	-	5,8 a 5,9	-	
- com ar-condicionado	5,3 a 5,4	-	-	-	
Cárter	2,5	2,2	2,5	2,20	SELÊNIA K SL 15W40 ou
Cárter + filtro	2,7	2,4	2,7	2,41	SELÊNIA PERFORMER 10W40
Caixa de mudanças - diferencial	2,0	1,8	2,0	1,80	FL (TUTELA) EPYX
Caixa de direção e respectivas coifas	0,14	0,13	0,14	0,13	GRAXA FL (TUTELA) K854
Junta homocinética e coifa	-	0,05	-	0,05	GRAXA FL (TUTELA) MRM 2/L
Sistema hidráulico dos freios	0,44	-	0,36	0,32	Fluido Sintético FL (Tutela) TOP 4/S
Reservatório do líquido de direção hidráulica	0,9	-	0,9	-	FL (TUTELA) GI/A
Lavador do pára-brisa e vidro traseiro	3,0	-	3,0	-	Água pura (**)
Reservatório de gasolina para partida a frio (motores FLEX)	2,0	-	2,0	-	Gasolina comum tipo C

(\*) Valores aproximados, podendo variar de acordo com o plano de inclinação do veículo momento do abastecimento.

(\*\*) Para facilitar e melhorar a limpeza do vidro do pára-brisa, recomenda-se adicionar o produto Tutela SC35 Limpa parabrisas (FL) ao líquido do reservatório do limpador, na seguinte proporção: 25% de Tutela Limpa parabrisas (FL) + 75% de água pura.

(\*\*\*) Gasolina tipo C ou álcool etílico hidratado combustível em qualquer proporção.

E

E-15

	FIORINO		Produtos homologados (*)
	Litros	Kg	
Tanque de combustível: (*) Incluída uma reserva aproximada de:	64	-	- Gasolina tipo C com teor de álcool etílico anidro conforme legislação vigente - Flex (***)
Sistema de arrefecimento do motor:			
- base	5,6 a 6,8	-	30% de líquido Parafllu +70% de água pura
- com aquecedor	5,8 a 5,9	-	
- com ar-condicionado	-	-	
Cárter	2,5	2,20	SELÊNIA K SL 15W40 ou
Cárter + filtro	2,7	2,41	SELÊNIA PERFORMER 10W40
Caixa de mudanças - diferencial	2,0	1,80	FL (TUTELA) EPYX
Caixa de direção e respectivas coifas	0,14	0,13	GRAXA FL (TUTELA) K854
Junta homocinética e coifa	-	0,05	GRAXA FL (TUTELA) MRM 2/L
Sistema hidráulico dos freios	0,36	0,32	Fluido Sintético FL (Tutela) TOP 4/S
Reservatório do líquido de direção hidráulica	0,9	-	FL (TUTELA) GI/A
Lavador do pára-brisa e vidro traseiro	3,0	-	Água pura (**)
Reservatório de gasolina para partida a frio (motores Flex)	2,0	-	Gasolina comum tipo C

(\*) Valores aproximados, podendo variar de acordo com o plano de inclinação do veículo momento do abastecimento.

(\*\*) Para facilitar e melhorar a limpeza do vidro do pára-brisa, recomenda-se adicionar o produto Tutela SC35 Limpa parabrisas (FL) ao líquido do reservatório do limpador, na seguinte proporção: 25% de Tutela Limpa parabrisas (FL) + 75% de água pura.

(\*\*\*) Gasolina tipo C ou álcool etílico hidratado combustível em qualquer proporção.

E-16

## NOTAS SOBRE O USO DOS PRODUTOS

### Óleo

Não completar o nível com óleos de características diferentes das do óleo já existente.

### Combustíveis

Os motores foram projetados para utilizar gasolina do tipo "C" com teor de álcool etílico anidro conforme legislação vigente (PROGRAMA DE CONTROLE DE POLUIÇÃO DO AR PARA VEÍCULOS AUTOMOTORES e ANP).

Para as versões FLEX, foram projetados motores para utilizar gasolina tipo C com teor de álcool etílico anidro ou álcool etílico hidratado combustível em qualquer proporção.

**ADVERTÊNCIA: o uso de combustíveis diferentes dos especificados poderá comprometer o desempenho do veículo, bem como causar danos aos componentes do sistema de alimentação, e do próprio motor, que não são cobertos pela garantia.**

### CONSUMO DE ÓLEO DO MOTOR

Devido à concepção dos motores a combustão interna, para que haja uma boa lubrificação, parte do óleo lubrificante é consumido durante o funcionamento do motor.

De maneira indicativa, o consumo máximo de óleo do motor, expresso em ml a cada 1000 km, é o seguinte:

	ml a cada 1000 Km
Uno	300
Uno Furgão	300
Fiorino	300

**ADVERTÊNCIA: o consumo do óleo do motor depende do modo de dirigir e das condições de uso do veículo.**

E

E-17

## CARACTERÍSTICAS DOS LUBRIFICANTES E DOS LÍQUIDOS

### PRODUTOS UTILIZADOS E SUAS CARACTERÍSTICAS

Tipo	Características qualitativas dos lubrificantes e fluidos para um correto funcionamento do veículo (*)	Aplicação
Lubrificantes para motores a gasolina/FLEX	Lubrificantes sintéticos ou semi-sintéticos que atendam à norma API SL	Cárter do motor
Lubrificantes e graxas para transmissão do movimento	Óleo SAE 80W90 EP - Atende as especificações API GL-4	Caixa de mudanças e diferencial
	Óleo de tipo DEXRON II	Direção hidráulica
	Graxa a base de lítio com MoS <sub>2</sub> , N.L.G.I 000	Caixa de direção
	Graxa de bissulfeto de molibdênio à base de sabões de lítio hidrorrepelente, consistência N.L.G.I. = 2	Juntas homocinéticas e coifas
Fluidos para freios hidráulicos	Fluido sintético, classe DOT 4 SAE J 1703 F	Freios hidráulicos
Protetor e anticongelante	Antioxidante com ação anticongelante, à base de glicol monoetilênico inibido (mistura de 30% com 70% de água pura)	Sistema de arrefecimento
Líquido para lavadores do pára-brisa e do vidro traseiro	Mistura de álcoois, água e tensoativos (mistura 25% com 75% de água pura)	Lavadores do pára-brisa e do vidro traseiro

(\*) O uso de produtos que não atendam às especificações informadas poderá causar danos e/ou prejudicar o funcionamento do veículo.

E-18

## PRESSÃO DOS PNEUS

### PRESSÃO DE CALIBRAGEM DOS PNEUS FRIOS (kgf/cm<sup>2</sup> - lb/pol<sup>2</sup>)

Com pneu quente, o valor da pressão deve ser +0,3 kgf/cm<sup>2</sup> ou 4 lb/pol<sup>2</sup> em relação ao valor prescrito.

Modelo	Com carga média		Com carga completa	
	Dianteiro	Traseiro	Dianteiro	Traseiro
Uno	1,8 (26)	1,8 (26)	2,2 (31)	2,2 (31)
Uno (KIT Way)	1,8 (26)	1,8 (26)	2,2 (31)	2,2 (31)
Uno Furgão	1,8 (26)	1,8 (26)	2,2 (31)	2,2 (31)
Fiorino	1,8 (26)	1,8 (26)	2,2 (31)	3,0 (43)

Obs.: A primeira especificação é em Kgf/cm<sup>2</sup> e a segunda, entre parênteses, é em lb/pol<sup>2</sup>.

E

## **GARANTIA ASSISTENCIAL**

**A**conselhamos-lhe uma leitura atenta, com o objetivo de conhecer exatamente os termos da Garantia que ampara seu veículo, pois esse conhecimento lhe será de grande utilidade.

Com o intuito de retribuir a confiança em nós depositada, para sua total tranquilidade e plena proteção de seu patrimônio, orientamos-lhe cumprir rigorosamente o Plano de Manutenção e Lubrificação, dirigindo-se à Rede Assistencial Fiat no Brasil.

Ela está à sua disposição, para proporcionar o melhor serviço a seu veículo contando, para isso, com pessoal especialmente treinado, conhecedor de todos os detalhes de seu veículo, e com o equipamento necessário para atendê-lo.

GARANTIA.....	F-1
COMPROVANTE DE ENTREGA .....	F-3
INFORMAÇÕES SOBRE O CLIENTE .....	F-4
FIAT-CREDICARD .....	F-7
IDENTIFICAÇÃO DO PROPRIETÁRIO E DO VEÍCULO.....	F-9

CERTIFICADO DE GARANTIA .....	F-11
SERVIÇO DE ENTREGA .....	F-14
REVISÕES.....	F-16
PROGRAMA AUTONOMY.....	F-17
SERVIÇO DE MANUTENÇÃO PROGRAMADA .....	F-18
REVISÕES DE CARROCERIA.....	F-18
PRÉ-ORDEM DE SERVIÇO .....	F-19
REVISÕES E MANUTENÇÕES PROGRAMADAS .....	F-23
CONTROLE DE MANUTENÇÕES PROGRAMADAS .....	F-24
CONTROLE DE REVISÕES E MANUTENÇÕES PROGRAMADAS DE CARROCERIA .....	F-27
REGISTRO DA PINTURA ORIGINAL DO VEÍCULO.....	F-28
ACESSÓRIOS FIAT .....	F-29
GARANTIA APÓS GARANTIA .....	F-31
ATUALIZAÇÃO CADASTRAL .....	F-33

## **GARANTIA**

Esperamos que a relação estabelecida entre você e a FIAT com a aquisição deste veículo traga plena satisfação a ambas as partes.

Ao adquirir esse veículo, você recebeu um automóvel com a mais avançada e moderna tecnologia, destacada pela segurança e qualidade com economia.

A carroceria de seu veículo recebeu o mais aperfeiçoado tratamento da indústria automotiva, assegurando-lhe um longo período de duração, demonstrando assim a nossa preocupação em resguardar e valorizar ainda mais seu patrimônio.

A Assistência Técnica e Manutenção constituirão um capítulo importante das relações entre você e a FIAT, razão pela qual nos propusemos a organizá-la de modo a garantir a seu veículo a melhor e mais longa vida possível, demonstrando assim que: **A FIAT PENSA EM VOCÊ.**

## **ATENÇÃO**

**Este capítulo deve conter todas as etiquetas adesivas nos respectivos locais, e estar devidamente preenchido, pois deverá ser apresentado à Rede Assistencial Fiat no Brasil, para reconhecimento da Garantia, segundo as normas que a regem, resguardando assim o seu patrimônio.**



PREENCHER COM LETRA LEGÍVEL. ESTA VIA DEVE SER ARQUIVADA NA CONCESSIONÁRIA VENDEDORA

# COMPROVANTE DE ENTREGA

TIPO		CHASSI		IDV		VERSÃO		COMB.		N. FISCAL FIAT		IDV	
IDENTIFICAÇÃO DO VEÍCULO													
CONCESSIONÁRIA COMPRADORA													
NOME													
VEÍCULO													
CÓDIGO													

DADOS DO PROPRIETÁRIO											
NOME											
SOBRENOME											
RUA/AVENIDA											
Nº			AP/SALA			BAIRRO					
(DDD) TEL. RESIDENCIAL				(DDD) TEL. COMERCIAL E RAMAL							
CEP			CIDADE			UF					
E-MAIL AUTORIZADO											
<input type="checkbox"/> NÃO <input type="checkbox"/> SIM: _____											

CONCESSIONÁRIA VENDEDORA											
NOME											
CÓDIGO											
SÉRIE E Nº N. F. CONCES.						CPF OU CNPJ					
CLASSIFICAÇÃO DO CLIENTE <input type="checkbox"/> 1 CLIENTE - VAREJO <input type="checkbox"/> 2 FROTISTA <input type="checkbox"/> 3 TAXISTA <input type="checkbox"/> 4 PESSOAS FÍSICAS/LEASING/ AUTONOMY <input type="checkbox"/> 5 PESSOAS JURÍDICAS/LOCADORA DATA DA VENDA _____											

Os dados cadastrais dispostos neste comprovante de entrega serão utilizados, exclusivamente, pelas empresas FIAT, suas coligadas e parceiras, visando análise de perfil e segmentação estatística. Solicitamos sua autorização para eventuais abordagens via marketing direto, apondo sua concordância nas opções abaixo:

SIM  NÃO

Declaro ter recebido o veículo aqui descrito, conforme a Nota Fiscal supra, com os respectivos opcionais, em perfeitas condições de uso, funcionamento e aparência, de acordo com minha livre escolha, assim como Manual de Uso e Manutenção contendo o capítulo sobre a Garantia Assistencial.

**Tomarei conhecimento e aceito as normas e condições gerais de Garantia e do Confiat-Serviço 24 horas, expressas nos respectivos livretos.**

Assinatura do proprietário

Assinatura e carimbo da Concessionária vendedora

## INFORMAÇÕES SOBRE O CLIENTE

DADOS PESSOAIS					
IDADE	SEXO	Nº DE PESSOAS NA FAMÍLIA	ESTADO CIVIL	ESCOLARIDADE	PROFISSÃO
01 <input type="checkbox"/> Até 29	06 <input type="checkbox"/> Masculino	08 <input type="checkbox"/> 1	14 <input type="checkbox"/> Solteiro	17 <input type="checkbox"/> 1º Grau	20 <input type="checkbox"/> Comerciante
02 <input type="checkbox"/> 30-39	07 <input type="checkbox"/> Feminino	09 <input type="checkbox"/> 2	15 <input type="checkbox"/> Casado	18 <input type="checkbox"/> 2º Grau	21 <input type="checkbox"/> Prof. liberal
03 <input type="checkbox"/> 40-49		10 <input type="checkbox"/> 3	16 <input type="checkbox"/> Outro	19 <input type="checkbox"/> Superior	22 <input type="checkbox"/> Funcionário
04 <input type="checkbox"/> 50-59		11 <input type="checkbox"/> 4			23 <input type="checkbox"/> Prendas domésticas
05 <input type="checkbox"/> Mais de 60		12 <input type="checkbox"/> 5			24 <input type="checkbox"/> Industrial
		13 <input type="checkbox"/> Mais de 5			25 <input type="checkbox"/> Estudante
					26 <input type="checkbox"/> Professor
					27 <input type="checkbox"/> Outros

VEÍCULO ANTERIOR			
MARCA	COMPROU	TEMPO DE POSSE	OUTROS VEÍCULOS POSSUÍDOS
28 <input type="checkbox"/> Chevrolet	33 <input type="checkbox"/> Novo	35 <input type="checkbox"/> 0-6 meses	41 <input type="checkbox"/> Nenhum
29 <input type="checkbox"/> Fiat	34 <input type="checkbox"/> Usado	36 <input type="checkbox"/> 6-12 meses	42 <input type="checkbox"/> Um
30 <input type="checkbox"/> Ford		37 <input type="checkbox"/> 1-2 anos	43 <input type="checkbox"/> Mais de um
31 <input type="checkbox"/> Volkswagen		38 <input type="checkbox"/> 2-3 anos	
32 <input type="checkbox"/> Outra <input type="text" value="Modelo"/>		39 <input type="checkbox"/> 3-4 anos	
		40 <input type="checkbox"/> Mais de 4 anos	

VEÍCULO FIAT	
MODALIDADE DE COMPRA	ACESSÓRIO INSTALADO NA CONCESSIONÁRIA
44 <input type="checkbox"/> À vista	47 <input type="checkbox"/> Rádio/Toca-fitas/CD
45 <input type="checkbox"/> A prazo	48 <input type="checkbox"/> Ar-condicionado
46 <input type="checkbox"/> Consórcio	49 <input type="checkbox"/> Alarme
	50 <input type="checkbox"/> Outros
	<input type="text" value="Identificar"/>

PREENCHER COM LETRA LEGÍVEL. ESTA VIA DEVE SER ENVIADA À FÁBRICA

# COMPROVANTE DE ENTREGA

TIPO		CHASSI		IDENTIFICAÇÃO DO VEÍCULO		DV		VERSÃO		COMB.		N. FISCAL FIAT		DV	
CONCESSIONÁRIA COMPRADORA															
NOME															
VEÍCULO															
CÓDIGO															
DADOS DO PROPRIETÁRIO															
NOME															
RUA/AVENIDA															
Nº															
AP./SALA															
BAIRRO															
(DDD) TEL. RESIDENCIAL															
(DDD) TEL. COMERCIAL E RAMAL															
CEP															
CIDADE															
UF															
E-MAIL AUTORIZADO															
<input type="checkbox"/> NÃO <input type="checkbox"/> SIM:															
CONCESSIONÁRIA VENDEDORA															
NOME															
CÓDIGO															
SÉRIE E Nº N. F. CONCES.															
CPF OU CNPJ															
CLASSIFICAÇÃO DO CLIENTE															
<input type="checkbox"/> CLIENTE - VAREJO <input type="checkbox"/> FROTISTA <input type="checkbox"/> TAXISTA <input type="checkbox"/> JURÍDICO/LEASING/ 4 PESSOAS/ALOCADORA <input type="checkbox"/> AUTÔNOMO 5															
DATA DA VENDA															

Os dados cadastrais dispostos neste comprovante de entrega serão utilizados, exclusivamente, pelas empresas FIAT, suas coligadas e parceiras, visando análise de perfil e segmentação estatística. Solicitamos sua autorização para eventuais abordagens via marketing direto, apondo sua concordância nas opções abaixo:

SIM  NÃO

Declaro ter recebido o veículo aqui descrito, conforme a Nota Fiscal supra, com os respectivos opcionais, em perfeitas condições de uso, funcionamento e aparência, de acordo com minha livre escolha, assim como Manual de Uso e Manutenção contendo o capítulo sobre a Garantia Assistencial.

**Tomarei conhecimento e aceito as normas e condições gerais de Garantia e do Confiat-Serviço 24 horas, expressas nos respectivos livretes.**

Assinatura do proprietário

Assinatura e carimbo da Concessionária vendedora

## INFORMAÇÕES SOBRE O CLIENTE

DADOS PESSOAIS					
IDADE	SEXO	Nº DE PESSOAS NA FAMÍLIA	ESTADO CIVIL	ESCOLARIDADE	PROFISSÃO
01 <input type="checkbox"/> Até 29	06 <input type="checkbox"/> Masculino	08 <input type="checkbox"/> 1	14 <input type="checkbox"/> Solteiro	17 <input type="checkbox"/> 1º Grau	20 <input type="checkbox"/> Comerciante
02 <input type="checkbox"/> 30-39	07 <input type="checkbox"/> Feminino	09 <input type="checkbox"/> 2	15 <input type="checkbox"/> Casado	18 <input type="checkbox"/> 2º Grau	21 <input type="checkbox"/> Prof. liberal
03 <input type="checkbox"/> 40-49		10 <input type="checkbox"/> 3	16 <input type="checkbox"/> Outro	19 <input type="checkbox"/> Superior	22 <input type="checkbox"/> Funcionário
04 <input type="checkbox"/> 50-59		11 <input type="checkbox"/> 4			23 <input type="checkbox"/> Prendas domésticas
05 <input type="checkbox"/> Mais de 60		12 <input type="checkbox"/> 5			24 <input type="checkbox"/> Industrial
		13 <input type="checkbox"/> Mais de 5			25 <input type="checkbox"/> Estudante
					26 <input type="checkbox"/> Professor
					27 <input type="checkbox"/> Outros

VEÍCULO ANTERIOR			
MARCA	COMPROU	TEMPO DE POSSE	OUTROS VEÍCULOS POSSUÍDOS
28 <input type="checkbox"/> Chevrolet	33 <input type="checkbox"/> Novo	35 <input type="checkbox"/> 0-6 meses	41 <input type="checkbox"/> Nenhum
29 <input type="checkbox"/> Fiat	34 <input type="checkbox"/> Usado	36 <input type="checkbox"/> 6-12 meses	42 <input type="checkbox"/> Um
30 <input type="checkbox"/> Ford		37 <input type="checkbox"/> 1-2 anos	43 <input type="checkbox"/> Mais de um
31 <input type="checkbox"/> Volkswagen		38 <input type="checkbox"/> 2-3 anos	
32 <input type="checkbox"/> Outra <input type="text" value="Modelo"/>		39 <input type="checkbox"/> 3-4 anos	
		40 <input type="checkbox"/> Mais de 4 anos	

VEÍCULO FIAT	
MODALIDADE DE COMPRA	ACESSÓRIO INSTALADO NA CONCESSIONÁRIA
44 <input type="checkbox"/> À vista	47 <input type="checkbox"/> Rádio/Toca-fitas/CD
45 <input type="checkbox"/> A prazo	48 <input type="checkbox"/> Ar-condicionado
46 <input type="checkbox"/> Consórcio	49 <input type="checkbox"/> Alarme
	50 <input type="checkbox"/> Outros
	<input type="text" value="Identificar"/>

Preencher de forma legível e sem rasuras

## FIRT ITAUCARD



## Veículos Novos

- 4455 MasterCard® Nacional
- 4442 Visa Nacional
- 4399 MasterCard® Internacional
- 4443 Visa Internacional
- 4400 MasterCard® Gold
- 4444 Visa Gold

### Etiqueta adesiva Identificação do veículo

#### Dados do proprietário

Nome \_\_\_\_\_

Endereço completo \_\_\_\_\_

Bairro \_\_\_\_\_

Cidade \_\_\_\_\_ Estado \_\_\_\_\_ CEP \_\_\_\_\_

Telefone residencial \_\_\_\_\_ Telefone celular \_\_\_\_\_

DDD \_\_\_\_\_ Fone \_\_\_\_\_ DDD \_\_\_\_\_ Fone \_\_\_\_\_

CPF \_\_\_\_\_ Data de nasc. \_\_\_\_\_

Autorizo o Banco Itaú Cartões S.A. a consultar informações a meu respeito no SCR - Sistema de Informações de Crédito do Banco Central do Brasil. Autorizo a emissão do Cartão Itaucard Fiat na versão acima assinada em meu nome e de quem eu indicar, com 50% de desconto na primeira anuidade.

Local \_\_\_\_\_ Data \_\_\_\_/\_\_\_\_/\_\_\_\_

Assinatura do proprietário

É obrigatório anexar cópias da nota fiscal de compra do veículo. Não se esqueça de preencher o verso deste formulário.

CPD-9217

#### Dados do proprietário

##### Estado civil:

1. Casado  2. Solteiro  3. Viúvo  4. Desq./Sep.  5. Divorc.  6. Outros

##### Sexo

- M  F

##### Identidade

\_\_\_\_\_

##### Órgão emissor

\_\_\_\_\_

Nome do pai

\_\_\_\_\_

Nome da mãe

\_\_\_\_\_

Residência:  2. Alugada  3. Com os pais  4. Outros  5. Funcional

6. Própria quitada  7. Própria em financiamento

#### Endereço de e-mail

\_\_\_\_\_

#### Dados Econômicos - Financeiros

Empresa

\_\_\_\_\_

Endereço completo

\_\_\_\_\_

Bairro

\_\_\_\_\_

CEP

Cidade

\_\_\_\_\_

Estado

DDD Fone

\_\_\_\_\_

Ramal

DDD

Celular

Profissão

\_\_\_\_\_

Natureza da ocupação

\_\_\_\_\_

Salário R\$

Outras rendas R\$

\_\_\_\_\_

Origem das outras rendas

Caso seja sócio ou proprietário da empresa anote o n° do CGC/CNPJ

\_\_\_\_\_

#### Peça seu cartão adicional

Nome

\_\_\_\_\_

Grau de parentesco  A. Cônjuge  I. Pais  J. Filhos  H. Outros

Data de nascimento

CPF

\_\_\_\_\_

Nome

\_\_\_\_\_

Grau de parentesco  A. Cônjuge  I. Pais  J. Filhos  H. Outros

Data de nascimento

CPF

\_\_\_\_\_

#### Outros cartões de crédito (somente se titular):

- 1. Diners Club  2. Bradesco  3. Unibanco  4. Credicard
- 5. American Express  8. Outros MasterCard®  9. Outros Visa  11. Banco do Brasil
- 12. Real/ABN  13. Itaú  14. CEF

#### Escolha a data de sua preferência

- 01  02  03  05  14
- 17  18  20  23  26

#### Identificação do vendedor (preenchimento obrigatório)

Nome completo

\_\_\_\_\_

CPF

\_\_\_\_\_

EPS

Ação de venda n°

\_\_\_\_\_

Tipo de vendedor

\_\_\_\_\_

Esta proposta será submetida à análise de Crédito, segundo critérios próprios do Sistema Banco Itaú Cartões S.A. Após sua aprovação, será enviada a cópia do Contrato e o(s) Cartão(ões) de Crédito bloqueado(s). Esta proposta é vinculada ao Contrato de Adesão registrado em Cartório de Registros de Títulos e Documentos, que entrará em vigor na data de adesão ao Sistema Banco Itaú Cartões S.A. por V.Sa., na forma prevista no mencionado Contrato.

PREENCHER TAMBÉM DADOS REFERENTES À PINTURA E OPCIONAIS NAS PÁGINAS F-28, F-29 E F-30.

# IDENTIFICAÇÃO DO PROPRIETÁRIO E DO VEÍCULO

IDENTIFICAÇÃO DO VEÍCULO			
TIPO	CHASSI	DV   VERSÃO	COMB.   N. FISCAL FIAT
VEÍCULO		DV	
CONCESSIONÁRIA COMPRADORA			
NOME		CÓDIGO	

CONCESSIONÁRIA VENDEDORA	
NOME	CÓDIGO

DADOS DO PROPRIETÁRIO	
NOME	
SOBRENOME	
RUA/AVENIDA	
Nº	AP/SALA
	BAIRRO
(DDD) TEL. RESIDENCIAL	(DDD) TEL. COMERCIAL E RAMAL
CEP	CIDADE
	UF

MARCA DA BATERIA	CAPAC. DE CARGA	DATA DE FABRICAÇÃO
	Ah	

CLASSIFICAÇÃO DO CLIENTE	
1 <input type="checkbox"/> CLIENTE - VAREJO	
2 <input type="checkbox"/> FROTISTA	
3 <input type="checkbox"/> TAXISTA	
4 <input type="checkbox"/> PESSOA JURÍDICA/LEASING/ AUTO-ESCOLA/LOCADORA	
5 <input type="checkbox"/> AUTONOMY	

DATA DA VENDA	
Dia	Ano
Mês (por extenso)	

VELOCÍMETRO SUBSTITUÍDO EM:	
KM	COD. CONC. EXEC./OS
	DATA
KM	COD. CONC. EXEC./OS
	DATA

BATERIA SUBSTITUÍDA EM:	
MARCA/CAPAC. CARGA	COD. CONC. EXEC./OS
	DATA
Ah	

Este livrete se refere-se a:  1ª via  2ª via

## CERTIFICADO DE GARANTIA

A FIAT AUTOMÓVEIS S.A. dentro dos prazos e limites abaixo descritos, desde que não ocorram quaisquer dos fatos enumerados como excludentes, garante o veículo retrodescrito, obrigando-se a reparar ou substituir as peças que, em serviço e uso normal, apresentarem vícios de fabricação ou de material.

**PRAZO DE GARANTIA:** (contado a partir da data da emissão da Nota Fiscal de venda ao primeiro proprietário).

• **CONTRATUAL:** (desde que sejam realizadas as revisões programadas na Rede Assistencial Fiat no Brasil).

- 12 (doze) meses, sem limite de quilometragem.

Fica expressamente conveniado que a substituição de componentes completos, tais como motor, câmbio, transmissão e eixos, dentre outros, só será realizada caso não possa o inconveniente ser reparado com a simples substituição das peças com vícios de fabricação.

A garantia das peças substituídas no veículo durante o período de garantia finda com a Garantia Contratual do veículo.

### A GARANTIA ESTARÁ AUTOMATICAMENTE CANCELADA SE OCORREREM AS SEGUINTE S S ITUAÇÕES:

• Deixar de ser realizada qualquer uma das revisões e manutenções programadas, além das revisões de verificação e controle nos prazos e quilometragens preestabelecidos;

• O veículo for submetido a condições para as quais o mesmo não foi produzido, levando em consideração as informações técnicas descritas no Manual de Uso e Manutenção, tais

• **CARROCERIA:** (desde que sejam realizadas as revisões programadas de carroceria, a cada 12 (doze) meses a partir da data de venda do veículo ao primeiro proprietário, na Rede Assistencial Fiat no Brasil).

- Uno: 4 (quatro) anos.

- Veículos comerciais (Uno furgão e Fiorino) e veículos Autonomy: 12 (doze) meses.

• **LIMITES:** Pela presente Garantia, a FIAT AUTOMÓVEIS S.A. se compromete, desde que não ocorram quaisquer das hipóteses enumeradas a seguir que impliquem em cancelamento da mesma, a reparar ou substituir gratuitamente, nas oficinas de sua Rede Assistencial Fiat no Brasil, as peças, que não estando enumeradas a seguir como excluídas da garantia, apresentarem vícios de fabricação ou montagem.

A Garantia da Carroceria consistirá na reparação de todas as peças da carroceria que, em serviço e uso normal, apresentarem ferrugem provocada por vício de fabricação ou de material, reconhecido pela FIAT.

como competições de qualquer natureza, sobrecargas, acidentes não passíveis de recuperação pela Rede Assistencial Fiat no Brasil etc.;

• Se a revisão e a manutenção do veículo forem negligenciadas;

• O tipo de combustível do veículo for modificado;

• O uso de produtos não recomendados;

• For perfurada a carroceria para adaptação de acessórios, excluídos os homologados pela FIAT instalados pela Rede Assistencial Fiat no Brasil;

• Se o velocímetro ou cabo for violado;

• Se o motor funcionar sem o líquido de arrefecimento, seu veículo poderá ser seriamente danificado. Os reparos, nestes casos, não serão cobertos pela garantia;

• O veículo for reparado fora da Rede Assistencial Fiat no Brasil;

## ATENÇÃO

**A utilização do veículo no litoral e/ou estradas precárias implica em uma conservação e manutenção mecânica e da carroceria mais apurada e pode requerer alguns reparos conseqüentes, que serão sempre a cargo do cliente e a sua não execução invalida automaticamente esta garantia.**

**A FIAT AUTOMÓVEIS S.A. reserva-se o direito de, a qualquer tempo, modificar, descontinuar ou alterar o modelo de seus produtos, assim como as condições aqui descritas, sem incorrer em qualquer responsabilidade ou obrigação para com a Rede Assistencial Fiat no Brasil, comprador ou terceiros e não assume nenhuma outra responsabilidade além daquelas expressas nesta garantia.**

F-11

**ATENÇÃO: O veículo perderá a Garantia de Carroceria quando for reparado fora da Rede Assistencial Fiat, em decorrência de intervenções técnicas e de carroceria oriundas de danos/avarias ocasionados por acidentes de qualquer espécie.**

As peças consideradas de manutenção normal ou que se desgastam com o uso estarão acobertadas pela garantia quando apresentarem vícios de fabricação ou de material.

A reparação ou substituição de pneus, câmaras de ar, bateria (conforme marca especificada na página de IDENTIFICAÇÃO DO PROPRIETÁRIO E DO VEÍCULO), rádio, toca-fitas/CD e ar-condicionado, que apresentem vícios de fabricação ou de material, poderá ser feita diretamente no representante autorizado do respectivo fabricante ou pela Rede Assistencial Fiat no Brasil de acordo com a conveniência do cliente.

F-12

A instalação de componentes não genuínos e/ou não homologados pela Fiat ou a modificação da estrutura técnica ou mecânica do veículo com a substituição de componentes genuínos por outros originais com especificações diferentes, sem a autorização prévia da Fiat Automóveis, poderá provocar perda do direito de reparação das partes, peças e/ou componentes danificados em consequência da sua instalação.

#### **ITENS NÃO COBERTOS PELA GARANTIA - SUBSTITUIÇÕES/REPARAÇÕES**

- A paralisação do veículo para execução de serviços não dá direito ao proprietário à extensão ou prorrogação do prazo de garantia;
- Deslocamento de pessoal, imobilização e reboque do veículo;
- Danos pessoais ou materiais do comprador ou terceiros;

- Mão-de-obra para instalação de acessórios;
- Peças ou acessórios instalados em produtos não produzidos pela FIAT;
- Aparelhos que não fazem parte do equipamento original do veículo, instalados pelo cliente;
- Vidros em geral, quanto a trincas e quebras provocadas por agentes externos;
- Peças não genuínas;
- Rumorabilidade causada por uso indevido.

#### **GARANTIA DE PEÇAS LIMITADAS POR TEMPO - 3 (TRÊS) MESES**

• Palhetas do limpador do pára-brisa e do vidro traseiro, bateria dos telecomandos do alarme e lâmpadas ficam garantidas pelo prazo legal acima citado, contado a partir da data da Nota Fiscal de venda do veículo ao primeiro proprietário.

- Serviços previstos de manutenção normal do veículo, tais como: reapertos, limpeza, lavagem, lubrificações, verificações, regulagens e outros serviços de mesma natureza;
- Alinhamento de direção e/ou balanceamento das rodas;
- Elementos filtrantes (filtro de óleo, de ar, de combustível e antipólen), velas, líquido para o sistema de arrefecimento, protetivo ceroso, combustível e similares, fluidos de freio e direção hidráulica, óleos lubrificantes, graxas, líquido detergente para lavador do pára-brisa e do vidro traseiro, juntas da tampa de válvulas, correia do alternador/bomba-d'água, correia dentada, correia do compressor do ar-condicionado, correia da direção hidráulica e outras peças quando substituídas preventivamente nas revisões periódicas;
- Peças que se desgastam pelo uso, tais como: disco de embreagem, pastilhas e lonas de freio, discos e tambores de freio, sonda lambda e outras peças da mesma natureza;

- Revestimentos, tapetes, forrações e outras peças da mesma natureza;
- Defeitos de pintura ocasionados por intempéries, por influências externas anormais ou que o veículo não tenha sido protegido ou mantido adequadamente e aplicação de produtos químicos ou produtos não recomendados pela FIAT;
- Defeitos oriundos de acidentes ou abalroamentos do veículo;
- Carga de bateria;
- Danos provocados e decorrentes do uso indevido do veículo, imperícia ou abuso;
- Modificações no produto sem autorização da FIAT e consequências decorrentes das mesmas;
- Correção de vício de fabricação com peças e acessórios não fornecidos ou aprovados pela FIAT;
- Testes em veículos de clientes em estradas;

F

**F-13**

## **SERVIÇO DE ENTREGA**

### **INSTRUÇÕES A SEREM DADAS AO PROPRIETÁRIO**

- Funcionamento geral do veículo e de todos os acessórios;
- Uso das chaves, instrumentos e localização da chave de rodas e pneu sobressalente;
- Alavancas de abertura do capuz do motor e da tampa do porta-malas;
- Localização dos pontos de abastecimento (água, óleo e fluido);
- Troca de pneus, uso do macaco e calibragem dos pneus;
- Tipo e quantidade de óleo e combustível a serem usados;
- Utilização do sistema de ar-condicionado/aquecimento interno.
- Explicação sobre manutenção e procedimentos de garantia.

### **VERIFICAÇÕES E AJUSTES EXECUTADOS PELA CONCESSIONÁRIA**

#### **Externas**

Alarme antifurto/telecomando, fechaduras, travas, maçanetas das portas, capuz e porta-mala, portas e tampas (abertura, fechamento e alinhamento), dispositivo de segurança para crianças nas portas traseiras, abertura do capuz (dispositivos), aperto da tampa do reservatório de expansão e nível, óleo do motor, sistema de partida, nível do fluido de freio, nível do fluido de direção hidráulica, nível de fluido do lavador de pára-brisa, identificação do veículo (vidros, plaqueta e etiqueta) macaco, chave de rodas, triângulo de segurança, rodas (aperto de parafusos com torquímetro), pressão dos pneus (inclusive sobressalente) e bateria (verificação e eventual recarga).

**F-14**

### Internas

Pedal da embreagem (regulagem do curso do pedal e existência de ruído), trava de direção, espelhos retrovisores, máquina de acionamento (manual e elétrico) dos vidros, porta e trava elétrica, cintos de segurança, luzes internas, limpadores e lavadores dos vidros, vidro térmico traseiro (aquecimento da resistência), buzina, acendedor de cigarros e cinzeiros, relógio eletrônico (acerto da hora), pára-sol, sistemas de som, teto solar (se disponível) e freio de estacionamento.

### Motor ligado

Indicadores no painel de instrumentos (luzes piloto), sistema de ar-condicionado, ventilação interna e aquecedor/difusores de ar.

### No elevador

Vedação da parte inferior das portas, óleo da caixa de câmbio e diferencial (nível), verificar as articulações quanto a danos e/ou elementos de fixação soltos (visual), tubulações, mangueiras e conexões de combustível, água e óleo/vazamentos (visual).

Verificar a eficiência dos freios e caixa de mudanças, observar ruídos mecânicos e rangidos, limpeza/externa e aspectos da pintura externa (inspeção geral).

Data \_\_\_\_ / \_\_\_\_ / \_\_\_\_

Carimbo e assinatura da Concessionária

F

## F-15

## REVISÕES

A execução de TODAS as Revisões Iniciais de Mecânica/ Elétrica e Carroceria, bem como dos SERVIÇOS DE MANUTENÇÃO PROGRAMADA constituem fatores indispensáveis para dar continuidade e validade à garantia do veículo.

**A revisão inicial dos 15.000 km poderá, para sua maior comodidade, ser executada com uma tolerância de 1.000 km a mais ou a menos, dos limites estabelecidos.**

Veículos Autonomy: vide "Programa Autonomy", na página F-17.

**Obs.:** após o vencimento da Garantia Contratual, se o veículo:

**a)** não atingir a quilometragem prevista para a revisão inicial, terá até o 24º mês para realizá-la com mão-de-obra gratuita a partir da data da venda ao 1º proprietário;

**b)** atingir a quilometragem prevista para revisão inicial entre o 13º e o 24º mês da data da venda do veículo ao 1º proprietário, deverá obrigatoriamente realizá-la imediatamente, respeitados os prazos e quilometragens previstos.

### ATENÇÃO

**O óleo lubrificante do motor degrada-se por quilometragem ou pelo tempo, portanto é imprescindível sua substituição de acordo com o Manual de Uso e Manutenção respeitados os prazos de validade e/ou quilometragem. Veja seção Manutenção do Veículo.**

A execução, dentro das quilometragens indicadas, das operações que constituem as revisões, tem por fim assegurar uma manutenção bem cuidada e especializada, que é condição essencial para obter os melhores resultados no que diz respeito à eficiência e perfeito funcionamento do veículo.

Demais revisões, vide Manual de Uso e Manutenção do veículo.

## F-16

## NOTAS

Todas as revisões programadas e/ou reparos devem ser feitos pela Rede Assistencial Fiat no Brasil.

As despesas referentes às substituições de peças consideradas como manutenção normal e que se desgastam pelo uso, bem como a mão-de-obra das manutenções programadas correm por conta do cliente.

As operações previstas para todas as revisões programadas estão descritas no "MANUAL DE USO E MANUTENÇÃO".

## PROGRAMA AUTONOMY

O Autonomy - Programa para a mobilidade, é um projeto inovador, exclusivamente destinado a pessoas portadoras de deficiência física dos membros inferiores e/ou superiores.

Objetivando proporcionar as perfeitas condições de funcionamento dos sistemas e adaptações existentes em seu veículo, a FIAT AUTOMÓVEIS S.A. e o fornecedor homologado responsável pelas adaptações, estabeleceram algumas verificações periódicas e obrigatórias. Estas verificações devem ser executadas, obrigatoriamente, pela Rede Assistencial Fiat no Brasil e, para os itens adaptados pelo fornecedor, as verificações devem ser executadas pelo mesmo, em suas oficinas especializadas, devendo o cliente se atentar para os prazos estipulados por ambos.

A revisão inicial e o serviço de manutenção programada seguem os mesmos critérios estabelecidos para os demais modelos (página F-16). Quanto aos itens adaptados, solicitamos que seja verificado o plano de manutenção no livrete do fornecedor, que será entregue por ocasião da adaptação.

F

F-17

## SERVIÇO DE MANUTENÇÃO PROGRAMADA RECOMENDADO PELA FIAT

A manutenção, metodicamente seguida, constitui fator indispensável à longa duração de seu veículo, nas melhores condições de funcionamento, aparência e rendimento.

Para atender a esta necessidade e manter a validade da garantia, a FIAT AUTOMÓVEIS S.A. estabeleceu Revisões de Manutenção Programada (vide Manual de Uso e Manutenção - capítulo "MANUTENÇÃO DO VEÍCULO").

### TOLERÂNCIA PARA EXECUÇÃO DAS REVISÕES

Para sua maior comodidade, poderão ser executadas com uma tolerância de 1.000 km para mais ou para menos, dos limites estabelecidos.

## REVISÕES DE CARROCERIA

Objetivando preservar, em perfeitas condições de funcionamento, e estética, a carroceria de seu veículo, à qual foi dispensado o mais aperfeiçoado tratamento da indústria automotiva, a FIAT estabeleceu 4 (quatro) Revisões Anuais de Carroceria, que deverão ser feitas de 12 (doze) em 12 (doze) meses, contados a partir da data de venda do veículo ao primeiro proprietário, com tolerância de 30 (trinta) dias para menos ou para mais deste prazo, por questões de comodidade ao cliente/proprietário do veículo. Para a 4ª revisão anual de carroceria considerar até o último dia do 48º mês.

Estes serviços devem ser executados pela Rede Assistencial Fiat e as despesas com materiais, eventuais reparos necessários e mão-de-obra destas revisões são de responsabilidade do proprietário.

F-18



# PRÉ-ORDEM DE SERVIÇO

Prezado(a) usuário(a),

Este formulário foi elaborado para que sejam anotadas observações feitas durante o uso do veículo, devendo ser apresentado à Rede Assistencial Fiat no Brasil na ocasião de reparos e/ou revisões.

<b>FIAT</b>  <b>Serviço</b>	PROPRIETÁRIO				RUA/AVENIDA			
	NÚMERO	AP/SALA	BAIRRO	CIDADE			UF	TELEFONE
	VEÍCULO/VERSÃO		MODELO	PLACA	CONCESSIONÁRIA EXECUTANTE			DATA DO SERVIÇO

EXECUTAR REVISÃO	Inicial <input type="checkbox"/>	Man. Progr. 1 <input type="checkbox"/>	Man. Progr. 2 <input type="checkbox"/>	Man. Progr. 3 <input type="checkbox"/>	Man. Progr. 4 <input type="checkbox"/>	REV. CARROC.
	Man. Progr. 5 <input type="checkbox"/>	Man. Progr. 6 <input type="checkbox"/>	Man. Progr. 7 <input type="checkbox"/>	Man. Progr. 8 <input type="checkbox"/>	Man. Progr. 9 <input type="checkbox"/>	1ª <input type="checkbox"/> 2ª <input type="checkbox"/> 3ª <input type="checkbox"/> 4ª <input type="checkbox"/>

LOCALIZAÇÃO	OBSERVAÇÃO

Autorizo as intervenções e eventuais reparos necessários, caso confirmado algum dos inconvenientes reclamados.

Assinatura do proprietário

# PRÉ-ORDEM DE SERVIÇO

Prezado(a) usuário(a),

Este formulário foi elaborado para que sejam anotadas observações feitas durante o uso do veículo, devendo ser apresentado à Rede Assistencial Fiat no Brasil na ocasião de reparos e/ou revisões.

 <b>Serviço</b>	PROPRIETÁRIO			RUA/AVENIDA				
	NÚMERO	AP/SALA	BAIRRO	CIDADE			UF	TELEFONE
	VEÍCULO/VERSÃO		MODELO	PLACA	CONCESSIONÁRIA EXECUTANTE			DATA DO SERVIÇO
EXECUTAR REVISÃO		Inicial <input type="checkbox"/>	Man. Progr. 1 <input type="checkbox"/>	Man. Progr. 2 <input type="checkbox"/>	Man. Progr. 3 <input type="checkbox"/>	Man. Progr. 4 <input type="checkbox"/>	REV. CARROC.	
		Man. Progr. 5 <input type="checkbox"/>	Man. Progr. 6 <input type="checkbox"/>	Man. Progr. 7 <input type="checkbox"/>	Man. Progr. 8 <input type="checkbox"/>	Man. Progr. 9 <input type="checkbox"/>	1ª <input type="checkbox"/> 2ª <input type="checkbox"/> 3ª <input type="checkbox"/> 4ª <input type="checkbox"/>	

LOCALIZAÇÃO	OBSERVAÇÃO

Autorizo as intervenções e eventuais reparos necessários, caso confirmado algum dos inconvenientes reclamados.

Assinatura do proprietário

F

## REVISÕES E MANUTENÇÕES PROGRAMADAS

REVISÃO INICIAL (15.000 km)  
Chassi: \_\_\_\_\_  
O.S.: \_\_\_\_\_  
\_\_\_\_\_  
Assinatura e carimbo da Concessionária  
km: \_\_\_\_\_ Data: \_\_\_\_/\_\_\_\_/\_\_\_\_

MANUTENÇÃO PROGRAMADA (60.000 km)  
Chassi: \_\_\_\_\_  
O.S.: \_\_\_\_\_  
\_\_\_\_\_  
Assinatura e carimbo da Concessionária  
km: \_\_\_\_\_ Data: \_\_\_\_/\_\_\_\_/\_\_\_\_

MANUTENÇÃO PROGRAMADA (30.000 km)  
Chassi: \_\_\_\_\_  
O.S.: \_\_\_\_\_  
\_\_\_\_\_  
Assinatura e carimbo da Concessionária  
km: \_\_\_\_\_ Data: \_\_\_\_/\_\_\_\_/\_\_\_\_

MANUTENÇÃO PROGRAMADA (75.000 km)  
Chassi: \_\_\_\_\_  
O.S.: \_\_\_\_\_  
\_\_\_\_\_  
Assinatura e carimbo da Concessionária  
km: \_\_\_\_\_ Data: \_\_\_\_/\_\_\_\_/\_\_\_\_

MANUTENÇÃO PROGRAMADA (45.000 km)  
Chassi: \_\_\_\_\_  
O.S.: \_\_\_\_\_  
\_\_\_\_\_  
Assinatura e carimbo da Concessionária  
km: \_\_\_\_\_ Data: \_\_\_\_/\_\_\_\_/\_\_\_\_

MANUTENÇÃO PROGRAMADA (90.000 km)  
Chassi: \_\_\_\_\_  
O.S.: \_\_\_\_\_  
\_\_\_\_\_  
Assinatura e carimbo da Concessionária  
km: \_\_\_\_\_ Data: \_\_\_\_/\_\_\_\_/\_\_\_\_

**IMPORTANTE:** A Oficina Autorizada que executar a manutenção deverá carimbar no local correspondente.

**F-23**

## CONTROLE DE MANUTENÇÕES PROGRAMADAS

MANUTENÇÃO PROGRAMADA (105.000 km)  
Chassi: \_\_\_\_\_  
O.S.: \_\_\_\_\_  
\_\_\_\_\_  
Assinatura e carimbo da Concessionária  
km: \_\_\_\_\_ Data: \_\_\_\_/\_\_\_\_/\_\_\_\_

MANUTENÇÃO PROGRAMADA (150.000 km)  
Chassi: \_\_\_\_\_  
O.S.: \_\_\_\_\_  
\_\_\_\_\_  
Assinatura e carimbo da Concessionária  
km: \_\_\_\_\_ Data: \_\_\_\_/\_\_\_\_/\_\_\_\_

MANUTENÇÃO PROGRAMADA (120.000 km)  
Chassi: \_\_\_\_\_  
O.S.: \_\_\_\_\_  
\_\_\_\_\_  
Assinatura e carimbo da Concessionária  
km: \_\_\_\_\_ Data: \_\_\_\_/\_\_\_\_/\_\_\_\_

MANUTENÇÃO PROGRAMADA (165.000 km)  
Chassi: \_\_\_\_\_  
O.S.: \_\_\_\_\_  
\_\_\_\_\_  
Assinatura e carimbo da Concessionária  
km: \_\_\_\_\_ Data: \_\_\_\_/\_\_\_\_/\_\_\_\_

MANUTENÇÃO PROGRAMADA (135.000 km)  
Chassi: \_\_\_\_\_  
O.S.: \_\_\_\_\_  
\_\_\_\_\_  
Assinatura e carimbo da Concessionária  
km: \_\_\_\_\_ Data: \_\_\_\_/\_\_\_\_/\_\_\_\_

MANUTENÇÃO PROGRAMADA (180.000 km)  
Chassi: \_\_\_\_\_  
O.S.: \_\_\_\_\_  
\_\_\_\_\_  
Assinatura e carimbo da Concessionária  
km: \_\_\_\_\_ Data: \_\_\_\_/\_\_\_\_/\_\_\_\_

**F-24**

**IMPORTANTE:** A Oficina Autorizada que executar a manutenção deverá carimbar no local correspondente.

## CONTROLE DE MANUTENÇÕES PROGRAMADAS

MANUTENÇÃO PROGRAMADA (195.000 km)  
Chassi: \_\_\_\_\_  
O.S.: \_\_\_\_\_  
\_\_\_\_\_  
Assinatura e carimbo da Concessionária  
km: \_\_\_\_\_ Data: \_\_\_\_/\_\_\_\_/\_\_\_\_

MANUTENÇÃO PROGRAMADA (240.000 km)  
Chassi: \_\_\_\_\_  
O.S.: \_\_\_\_\_  
\_\_\_\_\_  
Assinatura e carimbo da Concessionária  
km: \_\_\_\_\_ Data: \_\_\_\_/\_\_\_\_/\_\_\_\_

MANUTENÇÃO PROGRAMADA (210.000 km)  
Chassi: \_\_\_\_\_  
O.S.: \_\_\_\_\_  
\_\_\_\_\_  
Assinatura e carimbo da Concessionária  
km: \_\_\_\_\_ Data: \_\_\_\_/\_\_\_\_/\_\_\_\_

MANUTENÇÃO PROGRAMADA (255.000 km)  
Chassi: \_\_\_\_\_  
O.S.: \_\_\_\_\_  
\_\_\_\_\_  
Assinatura e carimbo da Concessionária  
km: \_\_\_\_\_ Data: \_\_\_\_/\_\_\_\_/\_\_\_\_

MANUTENÇÃO PROGRAMADA (225.000 km)  
Chassi: \_\_\_\_\_  
O.S.: \_\_\_\_\_  
\_\_\_\_\_  
Assinatura e carimbo da Concessionária  
km: \_\_\_\_\_ Data: \_\_\_\_/\_\_\_\_/\_\_\_\_

MANUTENÇÃO PROGRAMADA (270.000 km)  
Chassi: \_\_\_\_\_  
O.S.: \_\_\_\_\_  
\_\_\_\_\_  
Assinatura e carimbo da Concessionária  
km: \_\_\_\_\_ Data: \_\_\_\_/\_\_\_\_/\_\_\_\_

**IMPORTANTE:** A Oficina Autorizada que executar a manutenção deverá carimbar no local correspondente.

**F-25**

**F**

## CONTROLE DE MANUTENÇÕES PROGRAMADAS

MANUTENÇÃO PROGRAMADA (285.000 km)  
Chassi: \_\_\_\_\_  
O.S.: \_\_\_\_\_  
\_\_\_\_\_  
Assinatura e carimbo da Concessionária  
km: \_\_\_\_\_ Data: \_\_\_\_/\_\_\_\_/\_\_\_\_

MANUTENÇÃO PROGRAMADA (315.000 km)  
Chassi: \_\_\_\_\_  
O.S.: \_\_\_\_\_  
\_\_\_\_\_  
Assinatura e carimbo da Concessionária  
km: \_\_\_\_\_ Data: \_\_\_\_/\_\_\_\_/\_\_\_\_

MANUTENÇÃO PROGRAMADA (300.000 km)  
Chassi: \_\_\_\_\_  
O.S.: \_\_\_\_\_  
\_\_\_\_\_  
Assinatura e carimbo da Concessionária  
km: \_\_\_\_\_ Data: \_\_\_\_/\_\_\_\_/\_\_\_\_

MANUTENÇÃO PROGRAMADA (330.000 km)  
Chassi: \_\_\_\_\_  
O.S.: \_\_\_\_\_  
\_\_\_\_\_  
Assinatura e carimbo da Concessionária  
km: \_\_\_\_\_ Data: \_\_\_\_/\_\_\_\_/\_\_\_\_

**F-26**

**IMPORTANTE:** A Oficina Autorizada que executar a manutenção deverá carimbar no local correspondente.

## CONTROLE DE MANUTENÇÕES PROGRAMADAS DE CARROCERIA

1º ANO  
Chassi: \_\_\_\_\_  
O.S.: \_\_\_\_\_  
\_\_\_\_\_  
Assinatura e carimbo da Concessionária  
km: \_\_\_\_\_ Data: \_\_\_\_/\_\_\_\_/\_\_\_\_

3º ANO  
Chassi: \_\_\_\_\_  
O.S.: \_\_\_\_\_  
\_\_\_\_\_  
Assinatura e carimbo da Concessionária  
km: \_\_\_\_\_ Data: \_\_\_\_/\_\_\_\_/\_\_\_\_

2º ANO  
Chassi: \_\_\_\_\_  
O.S.: \_\_\_\_\_  
\_\_\_\_\_  
Assinatura e carimbo da Concessionária  
km: \_\_\_\_\_ Data: \_\_\_\_/\_\_\_\_/\_\_\_\_

4º ANO  
Chassi: \_\_\_\_\_  
O.S.: \_\_\_\_\_  
\_\_\_\_\_  
Assinatura e carimbo da Concessionária  
km: \_\_\_\_\_ Data: \_\_\_\_/\_\_\_\_/\_\_\_\_

F

**IMPORTANTE:** A Oficina Autorizada que executar a manutenção deverá carimbar no local correspondente.

**F-27**

## REGISTRO DA PINTURA ORIGINAL DO VEÍCULO

Preencher os dados conforme etiqueta de pintura colada na carroceria do veículo.

Pode-se localizá-la nas partes internas da tampa do porta-malas, portas ou colunas das portas, conforme modelo e ano do veículo.

**FABRICANTE:** \_\_\_\_\_

**COR:** \_\_\_\_\_

**CÓDIGO:** \_\_\_\_\_

**PARA RETOQUES E PINTURA:** \_\_\_\_\_

**F-28**

## ACESSÓRIOS FIAT

Descrição do acessório: \_\_\_\_\_  
Nº do desenho: \_\_\_\_\_ Nº N.F.: \_\_\_\_\_  
Data da instalação: \_\_\_\_\_ km: \_\_\_\_\_

\_\_\_\_\_

Assinatura e carimbo da Concessionária

Descrição do acessório: \_\_\_\_\_  
Nº do desenho: \_\_\_\_\_ Nº N.F.: \_\_\_\_\_  
Data da instalação: \_\_\_\_\_ km: \_\_\_\_\_

\_\_\_\_\_

Assinatura e carimbo da Concessionária

Descrição do acessório: \_\_\_\_\_  
Nº do desenho: \_\_\_\_\_ Nº N.F.: \_\_\_\_\_  
Data da instalação: \_\_\_\_\_ km: \_\_\_\_\_

\_\_\_\_\_

Assinatura e carimbo da Concessionária

Descrição do acessório: \_\_\_\_\_  
Nº do desenho: \_\_\_\_\_ Nº N.F.: \_\_\_\_\_  
Data da instalação: \_\_\_\_\_ km: \_\_\_\_\_

\_\_\_\_\_

Assinatura e carimbo da Concessionária

Descrição do acessório: \_\_\_\_\_  
Nº do desenho: \_\_\_\_\_ Nº N.F.: \_\_\_\_\_  
Data da instalação: \_\_\_\_\_ km: \_\_\_\_\_

\_\_\_\_\_

Assinatura e carimbo da Concessionária

Descrição do acessório: \_\_\_\_\_  
Nº do desenho: \_\_\_\_\_ Nº N.F.: \_\_\_\_\_  
Data da instalação: \_\_\_\_\_ km: \_\_\_\_\_

\_\_\_\_\_

Assinatura e carimbo da Concessionária

F

F-29

## ACESSÓRIOS FIAT

Descrição do acessório: \_\_\_\_\_  
Nº do desenho: \_\_\_\_\_ Nº N.F.: \_\_\_\_\_  
Data da instalação: \_\_\_\_\_ km: \_\_\_\_\_

\_\_\_\_\_

Assinatura e carimbo da Concessionária

Descrição do acessório: \_\_\_\_\_  
Nº do desenho: \_\_\_\_\_ Nº N.F.: \_\_\_\_\_  
Data da instalação: \_\_\_\_\_ km: \_\_\_\_\_

\_\_\_\_\_

Assinatura e carimbo da Concessionária

Descrição do acessório: \_\_\_\_\_  
Nº do desenho: \_\_\_\_\_ Nº N.F.: \_\_\_\_\_  
Data da instalação: \_\_\_\_\_ km: \_\_\_\_\_

\_\_\_\_\_

Assinatura e carimbo da Concessionária

Descrição do acessório: \_\_\_\_\_  
Nº do desenho: \_\_\_\_\_ Nº N.F.: \_\_\_\_\_  
Data da instalação: \_\_\_\_\_ km: \_\_\_\_\_

\_\_\_\_\_

Assinatura e carimbo da Concessionária

Descrição do acessório: \_\_\_\_\_  
Nº do desenho: \_\_\_\_\_ Nº N.F.: \_\_\_\_\_  
Data da instalação: \_\_\_\_\_ km: \_\_\_\_\_

\_\_\_\_\_

Assinatura e carimbo da Concessionária

Descrição do acessório: \_\_\_\_\_  
Nº do desenho: \_\_\_\_\_ Nº N.F.: \_\_\_\_\_  
Data da instalação: \_\_\_\_\_ km: \_\_\_\_\_

\_\_\_\_\_

Assinatura e carimbo da Concessionária

F-30

## **GARANTIA APÓS GARANTIA**

**Prezado(a) cliente,**

Quando iniciamos o nosso trabalho neste país, assumimos um compromisso com a qualidade de nossos produtos e a dos serviços prestados pela nossa Rede Assistencial Fiat no Brasil.

### **GARANTIA DE PEÇAS E SERVIÇOS**

“Todas as peças originais Fiat (exceto lâmpadas, bateria dos telecomandos do alarme e palhetas dos limpadores do pára-brisa e do vidro traseiro\*) adquiridas e substituídas nas Concessionárias da Rede Assistencial Fiat no Brasil, mediante pagamento, mesmo após o término da garantia do veículo, são garantidas por 12 (doze) meses sem limite de quilometragem, contados a partir da data do serviço”.

**Atenção:** as peças adquiridas na Concessionária FIAT, porém instaladas fora da Rede FIAT no Brasil, que apresentarem vícios de fabricação ou de material, estarão acobertadas pela garantia exclusivamente, por um período de 03 meses, a partir da data da emissão da nota fiscal de venda.

Observamos que caso a peça garantida pela FIAT Automóveis S.A. venha a sofrer danos ou desgaste prematuro em função de outra anomalia no veículo ou negligência de manutenção, a garantia desta peça será automaticamente cancelada.

\* Garantia de 03 (três) meses.

F

**F-31**

Em caso de mudança de endereço e/ou proprietário, solicitamos ao prezado cliente preencher **todos os dados ao lado** e enviar-nos este cartão.

## ATUALIZAÇÃO CADASTRAL

Nº CHASSI DO VEÍCULO

Nome do proprietário: \_\_\_\_\_

Rua/Av. \_\_\_\_\_ Nº \_\_\_\_\_ Aptº \_\_\_\_\_

Bairro \_\_\_\_\_ Cidade \_\_\_\_\_ Estado \_\_\_\_\_

Tel. \_\_\_\_\_ CEP \_\_\_\_\_

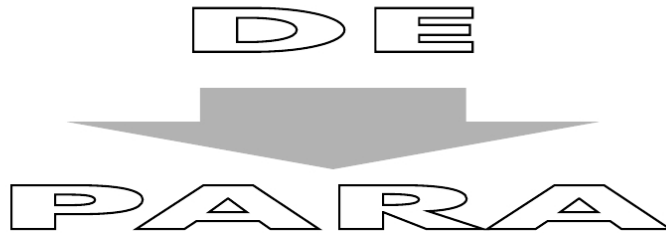

Nome do proprietário: \_\_\_\_\_

Rua/Av. \_\_\_\_\_ Nº \_\_\_\_\_ Aptº \_\_\_\_\_

Bairro \_\_\_\_\_ Cidade \_\_\_\_\_ Estado \_\_\_\_\_

Tel. \_\_\_\_\_ CEP \_\_\_\_\_

Favor preencher com letra legível TODOS OS DADOS ACIMA

PRT - MG  
73269/85  
APT DE BETIM  
DR/MG

---

## CARTÃO-RESPOSTA

---

Não é necessário selar.  
O selo será pago por:

# FIAT

Encaminhar para: Assistência Técnica/Garantia - G.21 - Sala 18  
Rodovia Fernão Dias, km 429  
32530-000 - Betim - MG



Em caso de mudança de endereço e/ou proprietário, solicitamos ao prezado cliente preencher **todos os dados ao lado** e enviar-nos este cartão.

## ATUALIZAÇÃO CADASTRAL

Nº CHASSI DO VEÍCULO

Nome do proprietário: \_\_\_\_\_

Rua/Av. \_\_\_\_\_ Nº \_\_\_\_\_ Aptº \_\_\_\_\_

Bairro \_\_\_\_\_ Cidade \_\_\_\_\_ Estado \_\_\_\_\_

Tel. \_\_\_\_\_ CEP \_\_\_\_\_

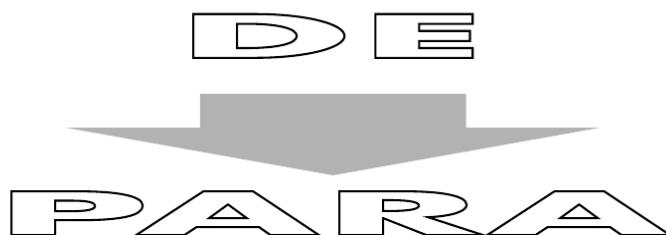

Nome do proprietário: \_\_\_\_\_

Rua/Av. \_\_\_\_\_ Nº \_\_\_\_\_ Aptº \_\_\_\_\_

Bairro \_\_\_\_\_ Cidade \_\_\_\_\_ Estado \_\_\_\_\_

Tel. \_\_\_\_\_ CEP \_\_\_\_\_

Favor preencher com letra legível **TODOS OS DADOS ACIMA**

PRT - MG  
73269/85  
APT DE BETIM  
DR/MG

---

## CARTÃO-RESPOSTA

---

Não é necessário selar.  
O selo será pago por:

# FIAT

Encaminhar para: Assistência Técnica/Garantia - G.21 - Sala 18  
Rodovia Fernão Dias, km 429  
32530-000 - Betim - MG

## ÍNDICE ALFABÉTICO

- A**bastecimentos.....E-15  
Acesso aos bancos traseiros.....A-5  
Acessórios comprados pelo usuário.....B-14  
Acessórios Fiat .....F-29  
Air bag descrição e funcionamento.....A-38  
Alavancas sob o volante .....A-24  
- alavanca direita .....A-25  
- alavanca esquerda.....A-24  
Alimentação e ignição.....E-4  
Alinhamento das rodas.....E-7  
Alternador .....E-9  
Ano de fabricação .....E-1  
Apóia-cabeças .....A-4  
Aquecimento .....A-21  
Ar-condicionado.....A-22, D-18  
- aquecimento.....A-23  
- comandos.....A-22  
- condicionamento do ar .....A-22
- Compartimento de cargas .....A-32  
- ganchos para fixação da carga .....A-34  
- grades e anteparos.....A-34  
- iluminação do compartimento de carga .....A-33  
- porta lateral retrátil.....A-33  
- porta traseira .....A-32  
- vidros laterais corrediços...A-33  
Comprovante de entrega .....F-3/F5  
Comutador de ignição .....A-3  
Conhecimento do veículo.....A  
Conjunto da luz interna .....C-11  
Conselhos para boa conservação da carroceria.....D-19  
Conselhos úteis para prolongar a vida da bateria ....D-13  
Considerações gerais .....B-10  
- acessórios aerodinâmicos ..B-10  
- ar-condicionado.....B-10  
- cargas inúteis .....B-10  
- equipamentos elétricos .....B-10
- desembaçamento rápido ...A-23  
Atualização cadastral .....F-33
- B**agageiro de teto.....A-38  
Bancos.....A-4  
Bateria.....D-12, E-9  
- advertências .....D-6  
Bem-vindo a bordo .....2
- C**alibragem dos pneus .....E-19  
Cancelamento da garantia.....F-12  
Capô do motor .....A-36  
- abertura .....A-36  
- fechamento.....A-37  
Características dos lubrificantes e dos líquidos.....E-18  
Características técnicas.....E  
Carroceria .....D-19  
Centrais eletrônicas .....D-13  
Certificado de garantia .....F-11  
Chaves.....A-1  
- duplicação.....A-3  
Cintos de segurança.....A-7  
- manutenção do veículo ....B-10  
- pneus.....B-10  
Considerações importantes.....4  
Consumo de óleo do motor.....E-17  
Contenção dos gastos de utilização e da poluição ambiental .....B-10  
Continuidade da manutenção ..D-5  
Controle de manutenções programadas.....F-24  
Controle de manutenções programadas de carroceria.....F-27  
Controles freqüentes e antes de viagens longas.....B-14  
Conversor catalítico trivalente.....A-44  
Credicard .....F-7
- D**ados para a identificação.....E-1  
Desembaçamento rápido .....A-21  
Desempenho .....E-11  
Destinação da bateria .....A-46  
Difusores orientáveis e reguláveis .....A-20
- ajuste do cinto lateral traseiro .....A-8  
- avisos gerais .....A-9  
- como manter eficientes .....A-10  
- como utilizar .....A-7  
- uso do cinto traseiro central A-8  
- uso dos cintos traseiros.....A-7  
Code - sistema de proteção do veículo .....A-1  
Code Card .....A-1  
Código de identificação da carroceria .....E-1  
Códigos dos motores/versões de carroceria .....E-2  
Comandos .....A-26  
- botões de comando .....A-27  
- luzes de emergência .....A-26  
Comandos para aquecimento e ventilação .....A-21  
Comandos para ventilação .....A-20  
Como aquecer o motor depois da partida .....B-1  
Como desligar o motor .....B-2
- Dimensões .....E-12  
Direção .....E-6  
Dirigir com economia e respeito ao meio ambiente.....B-8  
Dirigir com segurança.....B-4  
- antes de sair do veículo .....B-4  
- em viagem.....B-5  
- dirigir à noite.....B-5  
- dirigir com chuva .....B-6  
- dirigir em montanha .....B-7  
- dirigir na neblina .....B-7  
Dispositivos para reduzir as emissões .....A-44  
Duplicação das chaves .....A-3

Esguichos .....D-18  
 Espelho retrovisor externo.....A-6  
 Espelho retrovisor interno .....A-6  
 Estacionamento.....B-2  
 Etiqueta adesiva de identificação da tinta da carroceria .....E-2  
 Etiqueta adesiva de identificação do fabricante .....E-2  
 Etiqueta de capacidade de carga .....E-1  
 Extintor de incêndios .....C-18, D-7

**F**aróis.....A-38  
 - regulagem do fecho luminosos.....A-38  
 Filtro de ar.....D-12  
 - advertências.....D-6, D-7  
 Freio de mão .....B-3, E-5  
 Freios .....E-5  
 Freios de serviço .....E-5  
 Funcionamento do Fiat Code.....A-2  
 Fusíveis na central .....C-12  
 Fusíveis no vão motor.....C-13

Motor .....E-3  
 Motor de partida .....E-10  
 No posto de abastecimento ....A-41

**N**otas sobre o uso dos produtos .....E-17

**Ó**leo do motor .....D-9  
 Outros conselhos .....B-9

**P**ainel de instrumentos .....A-12  
 Partes de plásticos internas.....D-22  
 Partida com bateria auxiliar.....C-2, C-14  
 Partida com manobras por inércia .....C-3  
 Partida com motor quente .....B-1  
 Partida de emergência.....B-2, C-1  
 Partida do motor .....B-1  
 Pesos .....E-14  
 Plano de manutenção programada.....D-2  
 Porta-malas.....A-34  
 - abertura e fechamento.....A-34

**G-4**

**G**arantia .....F, F-1  
 Garantia após garantia .....F-31  
 Garantia de peças e serviços...F-31  
 Garantia de peças limitadas por tempo .....F-14

**I**dentificação do proprietário do veículo .....F-9  
 Ignição.....A-3  
 Indicador de temperatura do nível de arrefecimento do motor .....A-16  
 Indicador do nível de combustível .....A-15  
 Informações sobre o cliente .....F-4/F-6  
 Instalação do engate para reboques .....B-12  
 Instalação do sistema de som.....A-41  
 Instruções a serem dadas ao proprietário .....F-14  
 Instrumentos de bordo .....A-15  
 Interior do veículo.....D-22

- ampliação.....A-35  
 Portas.....A-29  
 - levantadores dos vidros das portas.....A-31  
 - portas laterais .....A-29  
 - travamento elétrico.....A-30  
 Posição dos fusíveis.....C-12  
 Predisposição para instalação do rádio .....A-40  
 Pré-ordem de serviço .....F-19/F-21  
 Pressão de calibragem dos pneus frios.....E-19  
 Pressão dos pneus .....D-15, E-19  
 Pré-tensionador.....A-11  
 Produtos utilizados e suas garantias .....E-18  
 Programa autonomy .....F-17  
 Proteção do meio ambiente....A-44  
 Proteção dos dispositivos que reduzem as emissões .....B-8

**Q**uadro de instrumentos.....A-13

Itens não cobertos pela garantia .....F-13

**L**âmpadas-piloto .....A-16  
 Lanternas traseiras .....C-9  
 Limpadores do pára-brisa e do vidro traseiro .....D-17  
 Limpeza dos bancos e partes em tecido.....D-22  
 Líquido de arrefecimento do motor .....D-10  
 Líquido dos lavadores do pára-brisa e do vidro traseiro..D-10  
 Líquidos dos freios.....D-11  
 Longa inatividade do veículo..B-13  
 Luz de placa .....C-10  
 Luz do compartimento de carga .....C-11  
 Luzes de posição dianteira .....C-8

**M**anutenção do veículo.....D  
 Manutenção programada .....D-1  
 Modo de dirigir .....B-11

**G-3**

**R**adiotransmissores e telefones celulares .....B-14  
 Recarga na bateria .....C-14  
 Recirculação.....A-23  
 Registro de pintura original do veículo .....F-28  
 Regulagens personalizadas .....A-4  
 Reservatório de gasolina para partida a frio .....D-11  
 Revisões .....F-16  
 Revisões de carroceria.....F-18  
 Revisões e manutenções programadas.....F-23  
 Rodas e pneus .....D-15, E-8  
 Ruídos veiculares.....A-45

**S**e apagar uma luz externa .....C-6  
 Se apagar uma luz interna .....C-11  
 Se descarregar a bateria .....C-14  
 Se furar um pneu .....C-3  
 - parar o veículo .....C-3  
 - pegar ferramentas e macaco.....C-3  
 - retirar a roda sobressalente..C-3



- substituir a roda.....C-4	Sistema antievaporação .....A-45	Transmissão .....E-5
Se houver feridos em	Sistema de aquecimento/	Tubulações de borracha .....D-16
acidentes .....C-17	ventilação .....A-19	
Se precisar levantar	Sistema elétrico .....E-9	<b>U</b> so correto do veículo .....B
o veículo .....C-15	Sistema Fiat Code Geração II....A-1	Uso de materiais não nocivos ao
- com elevador de duas	Sonda lambda.....A-45	meio ambiente.....A-44
colunas.....C-15	Substituição das lâmpadas	Uso do câmbio .....B-3
- com macaco.....C-15	das setas dianteiras .....C-8	
Se precisar rebocar o veículo..C-16	Substituição das lâmpadas	<b>V</b> eículos novos/Credicard .....F-7
Se queimar um fusível .....C-12	dos faróis .....C-8	Velas .....D-14
Seção de identificação do	Substituição do filtro de ar .....D-12	Velocidade para troca
veículo .....E-1	Substituições fora do plano .....D-5	de marchas .....B-4
Serviço de entrega.....F-14	Substituir os fusíveis.....C-14	Velocímetro e hodômetro .....A-15
Serviço de manutenção	Suspensão .....E-6	Ventilação.....A-21
programada .....F-18	<b>T</b> ampa do reservatório de	Verificação dos níveis.....D-8
Serviços adicionais.....D-5	combustível .....A-42	Verificação e ajustes executados
Simbologia .....5	Tapetes e partes de borracha ..D-22	pela concessionária .....F-14
Símbolos de advertência .....6	Tipo e número de chassi .....E-1	Versões flex.....A-4
Símbolos de obrigação .....6	Tipo e número do motor .....E-1	
Símbolos de perigo.....5	Tipos de lâmpadas .....C-6	
Símbolos de proibição.....6	Tolerância para execução	
Símbolos para uma direção	das revisões.....F-18	
correta.....3		

## NOTAS

---

---

---

---

---

---

---

---

---

---

---

---

---

---

---

---

---

---

---

---

---

---

---

---

# Alta performance no coração do seu motor.



0800 883 3200  
[www.flbrasil.com.br](http://www.flbrasil.com.br)

## SELENIA®

NO CORAÇÃO DO SEU MOTOR



*FL Selenia sempre esteve empenhada junto ao grupo Fiat no estudo e no desenvolvimento de produtos que atendem às características e às exigências das diversas motorizações. Assim os lubrificantes FL Selenia nascem juntos aos motores do grupo Fiat e cada novo motor do grupo nasce com um óleo Selenia. Trata-se de um know-how proativo que encontra a sua origem em uma pesquisa contínua e se reflete em tecnologia avançada, experimentada nas salas de prova e nos circuitos de automobilismo e se torna disponível ao mercado com uma estrutura de distribuição específica.*

**Exija sempre SELENIA.**

Para maiores informações relativas aos produtos Selenia, consulte o site [www.flbrasil.com.br](http://www.flbrasil.com.br).



Se você deseja entrar em contato conosco, de qualquer parte do Brasil, ligue ou mande um fax para:

## Central de Relacionamento Fiat

**Fone : DDG (0800) 707 - 1000**

**Fax : DDG (0800) 707 - 1001**

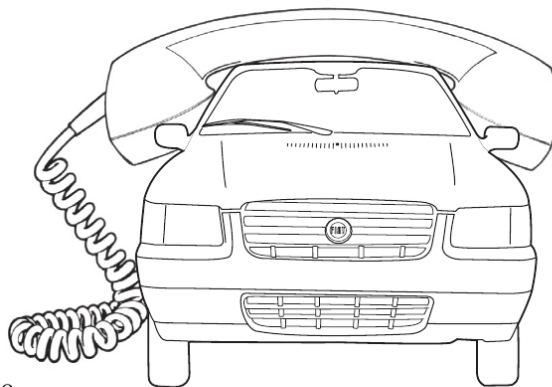

FIAT Automóveis S.A.  
Assistência Técnica  
Rodovia Fernão Dias, km 429 - Betim - MG CEP 32501-970  
Internet: <http://www.fiat.com.br>



Este veículo está em conformidade com o PROCONVE - Programa de Controle de Poluição do Ar por Veículos Automotores.

PORTUGUÊS

Uno/Fiorino - Impresso 60355013 - X/2006

COPYRIGHT BY FIAT AUTOMÓVEIS S.A. - PRINTED IN BRAZIL

Os dados contidos nesta publicação são fornecidos a título indicativo e poderão ficar desatualizados em consequência das modificações feitas pelo fabricante, a qualquer momento, por razões de natureza técnica, ou comercial, porém sem prejudicar as características básicas do produto.