

MANUAL DE USO E MANUTENÇÃO



MOBI

COMPROMISSO FIAT COM A QUALIDADE

ORIENTAÇÕES:

Prefira sempre Acessórios Genuínos FIAT.

Tanto o veículo como os equipamentos nele instalados consomem energia da bateria quando desligados, é o denominado “consumo em Stand-by”. Como a bateria possui um limite máximo de consumo para garantir a partida do motor, deve-se dimensionar o consumo dos equipamentos ao limite de consumo da bateria.

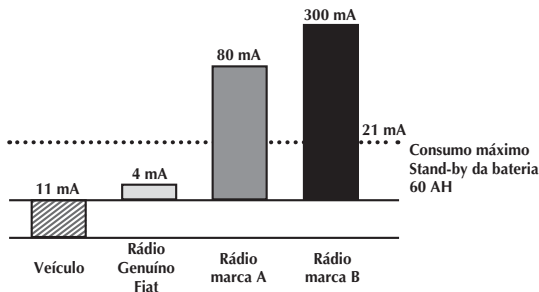

ADVERTÊNCIAS

Para assegurar a qualidade e o perfeito funcionamento do veículo, recomendamos instalar somente acessórios genuínos, à disposição na Rede de Assistência Fiat.

A instalação de rádios, alarmes, rastreadores ou qualquer outro acessório eletrônico não genuíno poderá ocasionar consumo excessivo de carga da bateria original, podendo provocar o não funcionamento do veículo e a perda da garantia.

INTRODUÇÃO	A
CONHECENDO O SEU VEÍCULO	B
CONHECENDO O SEU PAINEL DE INSTRUMENTOS	C
SEGURANÇA	D
PARTIDA E OPERAÇÃO	E
EM CASO DE EMERGÊNCIA	F
MANUTENÇÃO E CUIDADOS COM O SEU VEÍCULO	G
DADOS TÉCNICOS	H
ÍNDICE ALFABÉTICO	I

INTRODUÇÃO

CARO CLIENTE:	A-1
COMO UTILIZAR ESTE MANUAL	A-1
ADVERTÊNCIAS E NOTAS	A-2
MODIFICAÇÕES / ALTERAÇÕES DO VEÍCULO	A-4

CARO CLIENTE:

Parabéns e obrigado por ter escolhido um FIAT.

Preparamos este Manual para lhe permitir apreciar as qualidades deste veículo, fornecendo informações, conselhos e avisos importantes para sua utilização.

É recomendável lê-lo com atenção antes de se preparar para a primeira vez na condução, de modo a familiarizar-se com os comandos em particular, com os relativos aos freios, à direção e ao câmbio; ao mesmo tempo, poderá começar a compreender o comportamento do veículo nas várias superfícies da estrada.

No interior deste documento encontrará características, particularidades e informações essenciais para o cuidado, a manutenção ao longo do tempo, a segurança de condução e de funcionamento do seu FIAT.

Após tê-lo consultado, aconselhamos a conservar o presente Manual no interior do veículo, para facilitar

a sua consulta e para que esteja a bordo do mesmo em caso de venda.

No manual de Garantia, fornecido no kit de bordo do veículo, encontrará ainda a descrição dos Serviços de Assistência que a FIAT oferece aos seus Clientes, o Certificado de Garantia e o detalhe dos termos e das condições para a manutenção da mesma.

Estamos certos que estas publicações irão fazê-lo entrar em sintonia com o seu novo veículo e apreciar os serviços técnicos da FIAT que estão disponíveis para sua assistência.

Boa leitura, então, e boa viagem!

COMO UTILIZAR ESTE MANUAL

INDICAÇÕES OPERATIVAS

Sempre que forem fornecidas indicações de direção relativas ao veículo (esquerda/direita ou frente/trás), estas devem ser entendidas como relativas à percepção de um ocupante sentado no lugar do motorista. Casos particulares, que sejam uma ex-

ceção a esta indicação, serão oportunamente assinalados no texto.

As figuras indicadas ao longo do Manual têm uma função indicativa: pode significar que alguns detalhes representados na imagem não correspondam ao seu veículo.

Para identificar o capítulo em que estão contidas as informações, favor consultar o índice alfabético situado no final do presente Manual de Uso e Manutenção.

SIMBOLOGIA UTILIZADA NESTE MANUAL

Os sinais indicados nesta página são muito importantes. Servem para evidenciar partes do manual onde é necessário deter-se com mais atenção.

Como você pode ver, cada sinal é constituído por um símbolo gráfico diferente para que seja fácil e claro descobrir a qual área pertencem os assuntos:



Nota

A falta total ou parcial de respeito a estas prescrições pode pôr em grave perigo a segurança física das pessoas.



Nota

Para o comportamento correto a manter, para que o uso do veículo não cause nenhum dano ao meio ambiente.



Nota

A falta total ou parcial de respeito a estas prescrições acarreta sérios danos ao veículo com possível perda da garantia.

Nota

Neste Manual de Uso e Manutenção estão descritas todas as versões de seu veículo. Conteúdos opcionais, equipamentos dedicados a Mercados específicos ou versões específicas não são identificadas como tais no texto: é necessário considerar apenas as informações relativas ao equipamento, motorização e versão do veículo de sua propriedade. Eventuais conteúdos introduzidos durante a vida produtiva do modelo, mas independentes do pedido expresso de conteúdos opcionais no momento da

aquisição, serão identificados com a indicação (se equipado).

Nota

Os dados contidos nesta publicação devem ser entendidos como destinados a conduzi-lo corretamente na utilização do veículo. A FCA FIAT CHRYSLER AUTOMÓVEIS BRASIL LTDA está empenhada num processo de aperfeiçoamento contínuo dos veículos produzidos, reservando-se, assim, o direito de efetuar modificações no modelo descrito por motivos de natureza técnica e/ou comercial. Para mais informações, dirigir-se à **Rede Assistencial Fiat**.



ADVERTÊNCIAS E NOTAS

Atenção!

Lendo este Manual de Uso e Manutenção encontrará uma série de ADVERTÊNCIAS destinadas a evitar procedimentos que poderiam danificar o seu veículo.

Além disso, estão presentes NOTAS que devem ser seguidas atentamente para evitar uma utilização inadequada dos componentes do veículo, que poderiam causar acidentes.

Por este motivo, respeitar rigorosamente todas as recomendações de ADVERTÊNCIA e NOTAS mencionadas ao longo do texto.

-  Para segurança das pessoas.
-  Para integridade do veículo
-  Para proteção do meio ambiente

SIMBOLOGIA

Em alguns componentes do seu Fiat, ou perto deles, estão aplicadas etiquetas coloridas específicas cujo símbolo chama a atenção do usuário e indica precauções importantes que este deve tomar, em relação ao componente em questão.

A seguir, são citados resumidamente todos os símbolos indicados

pelas etiquetas empregadas no seu Fiat e, ao lado, os componentes para os quais os símbolos chamam a atenção.

SÍMBOLOS DE PERIGO

Bateria

Líquido corrosivo.

Bateria

Perigo de explosão.

Ventilador

Pode ligar-se automaticamente, mesmo com o motor parado.

Reservatório de expansão

Não remover a tampa quando o líquido de arrefecimento estiver quente.

Bobina

Alta tensão.

Correias e polias

Órgãos em movimento; não aproximar partes do corpo ou roupas.

Tubulação do climatizador de ar

Não abrir. Gás em alta pressão.

SÍMBOLOS DE PROIBIÇÃO

Bateria

Não aproximar chamas.

Bateria

Manter as crianças afastadas.

Anteparos de calor - correias - polias - ventilador

Não colocar as mãos.

Airbag do lado do passageiro

Não instalar porta-bebês virados para trás no banco dianteiro do passageiro.

SÍMBOLOS DE ADVERTÊNCIA

Catalisador

Não estacionar sobre superfícies inflamáveis, tais como grama, folhas secas, folhas de pinheiro, etc., pois há perigo de incêndio. Consultar "Proteção dos dispositivos que reduzem as emissões".

Direção hidráulica

Não superar o nível máximo do fluido no reservatório. Usar somente o fluido prescrito em "Abastecimentos".

Circuito dos freios

Não superar o nível máximo do fluido no reservatório. Usar somente o fluido prescrito em "Abastecimentos".

Limpador do para-brisa

Usar somente o líquido do tipo prescrito em "Abastecimentos".

Motor

Usar somente o tipo de lubrificante prescrito em "Abastecimentos".

Veículo com gasolina ecológica

Usar somente gasolina sem chumbo.

Reservatório de expansão

Usar somente o líquido prescrito em "Abastecimentos".

SÍMBOLOS DE OBRIGAÇÃO

Bateria

Proteger os olhos.

Bateria/Macaco

Consultar o manual de Uso e Manutenção.

MODIFICAÇÕES / ALTERAÇÕES DO VEÍCULO

Qualquer modificação ou alteração do veículo pode comprometer gravemente a segurança e provocar acidentes, com riscos mesmo mortais para os ocupantes.

ACESSÓRIOS COMPRADOS PELO CLIENTE

Se, após a aquisição do veículo, desejar instalar a bordo acessórios elétricos que necessitem de alimentação elétrica permanente (por ex. autorrádio, antifurto por satélite, etc.) ou que afetem o balanço elétrico, dirigir-se à **Rede Assistencial Fiat** que verificará se o sistema elétrico do veículo tem capacidade para suportar a carga solicitada, ou se, pelo contrá-

rio, é necessário integrá-lo com uma bateria com capacidade aumentada.

Nota

Prefira sempre Acessórios Genuínos Fiat. Tanto o veículo como os equipamentos nele instalados consomem energia da bateria quando desligados, é o denominado “consumo em standby-by”. Como a bateria possui um limite máximo de consumo para garantir a partida do motor, deve-se dimensionar o consumo dos equipamentos ao limite de consumo da bateria.



ADVERTÊNCIA

Para assegurar a qualidade e o perfeito funcionamento do veículo, recomendamos instalar somente acessórios genuínos, à disposição na **Rede Assistencial Fiat**.

Observe sempre as recomendações deste manual.

Nota

Prestar atenção na montagem de spoilers adicionais, rodas de liga leve e calotas de roda não genuínas: podem reduzir a ventilação dos freios e portanto a sua eficiência em condições de frenagens violentas e repetidas, ou então, em longas descidas. Certificar-se também de que nada (por ex. tapetes, etc.) possa interferir no curso dos pedais.

INSTALAÇÃO DE DISPOSITIVOS ELÉTRICOS/ELETRÔNICOS

Os dispositivos elétricos/eletrônicos instalados após a aquisição do veículo, no âmbito do serviço pós-venda, devem possuir a marca **CE**.

A FCA FIAT CHRYSLER AUTOMÓVEIS BRASIL LTDA autoriza a montagem de dispositivos receptores-transmissores desde que as instalações sejam devidamente efetuadas num centro especializado, respeitando as indicações do fabricante.

Nota

A montagem de dispositivos que comportem modificações das características do veículo pode determinar infrações de trânsito e a eventual anulação da garantia relativamente aos danos causados pela referida modificação, direta ou indiretamente.

A FCA FIAT CHRYSLER AUTOMÓVEIS BRASIL LTDA declina qualquer responsabilidade por danos resultantes da instalação de acessórios não fornecidos ou recomendados pela FCA FIAT CHRYSLER AUTOMÓVEIS BRASIL LTDA e instalados na ausência de conformidade com as indicações fornecidas.

TRANSMISSORES DE RÁDIO E CELULARES

Os aparelhos radiotransmissores (radioamadores e similares) não podem ser utilizados no interior do veículo, a não ser que se utilize uma antena separada montada externamente ao veículo.

A eficiência de transmissão e de recepção destes aparelhos pode ficar prejudicada pelo efeito de blindagem da carroceria do veículo. No que concerne ao uso dos celulares (GSM, GPRS, UMTS, LTE) com homologação oficial, devem ser rigorosamente respeitadas as instruções fornecidas pelo fabricante do celular.

Nota

O uso destes dispositivos no interior do habitáculo (sem antena externa) pode causar, além de potenciais danos para a saúde dos passageiros, funcionamentos irregulares nos sistemas eletrônicos que equipam o veículo, comprometendo a segurança do mesmo.

CONHECENDO O SEU VEÍCULO

Agora você vai conhecer melhor o seu Fiat, com os comandos e os dispositivos com os quais está equipado.

CHAVES	B-1
COMUTADOR DE IGNIÇÃO	B-5
FIAT CODE SYSTEM	B-6
SISTEMA DE PROTEÇÃO ANTIFURTO	B-7
PORTAS	B-9
BANCOS	B-11
APOIA-CABEÇAS	B-13
DIREÇÃO	B-14
ESPELHOS	B-14
LUZES EXTERNAS	B-17
LUZES INTERNAS	B-20
LIMPADORES E LAVADORES DO PARA-BRISA E VIDRO TRASEIRO	B-21
CLIMATIZAÇÃO	B-24
LEVANTADORES DOS VIDROS DAS PORTAS	B-31
CAPÔ DO MOTOR	B-33
PORTA-MALAS	B-34

EQUIPAMENTOS INTERNOS	B-37
BARRAS LONGITUDINAIS DE TETO (versão Way)	B-41
SISTEMAS DE PROTEÇÃO DO MEIO AMBIENTE	B-41

CHAVES

CHAVES DISTRIBUÍDAS COM O VEÍCULO

Com o veículo são entregues duas chaves **A** ou **B** conforme a versão.

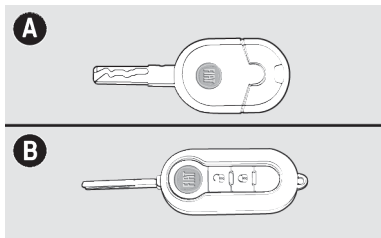

As chaves são usadas para:

- ignição.
- portas e tampa do porta-malas.
- Abertura/fechamento da tampa do reservatório de combustível (para algumas versões).

CHAVE MECÂNICA

A chave de ignição **A** possui predisposição para instalação de telecomando a distância.

Nota

Aconselha-se o uso de alarmes com telecomando incorporado à chave de ignição da linha Fiat Acessórios, que foram desenvolvidos e testados para uso em seu veículo e são oferecidos em todas as concessionárias.

CHAVE COM CONTROLE REMOTO

A chave possui:

- encaixe metálico **A** que pode ser embutido na empunhadura da chave.
- botão **B** para a abertura do encaixe metálico.
- botão  para o destravamento das portas.

- botão  para o travamento das portas à distância e fechamento dos vidros.

O encaixe metálico **A** da chave aciona o comutador de ignição e a fechadura das portas.

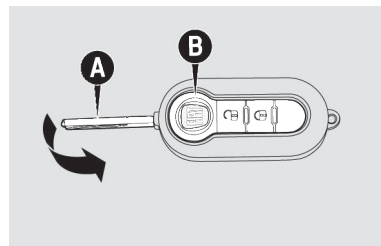

ADVERTÊNCIA





Ao pressionar o botão **B**, prestar a máxima atenção para evitar que a liberação do encaixe metálico possa causar lesões ou danos.

O botão **B** deve ser pressionado somente quando a chave se encontrar longe do corpo, particularmente dos

olhos e de objetos que podem ser danificados (roupas, por exemplo). Não deixar a chave em qualquer lugar para evitar que alguém, principalmente crianças, possa manejá-la e pressionar involuntariamente os botões.

Chave com controle remoto - Funções principais

A seguir, estão resumidas as principais funções que podem ser ativadas utilizando a chave com controle remoto.

Chave	Destravamento das portas	Travamento das portas	Fechamento dos vidros elétricos	Abertura dos vidros elétricos
Chave com controle remoto	Rotação da chave em sentido horário (lado do motorista)	Rotação da chave em sentido anti-horário (lado do motorista)	-	-
	Pressão no botão  e desativação do alarme (se previsto)	Pressão no botão  e ativação do alarme (se previsto)	Pressão no botão  (travar as portas e subir automaticamente os vidros)	Pressão prolongada no botão  (destravar as portas e abrir automaticamente os vidros)
Lampejos dos indicadores de direção (para chave com controle remoto)	2 lampejos	1 lampejo	1 lampejo	2 lampejos

B

SOLICITAÇÃO DE CONTROLES REMOTOS ADICIONAIS

Nota

A frequência do telecomando pode sofrer interferências de transmissão estranhas ao veículo, tais como telefones celulares, radioamadores, etc.

Nesse caso, o funcionamento do telecomando pode ser temporariamente interrompido.

O receptor pode reconhecer até 8 controles remotos. Se, por qualquer motivo, no decorrer da vida útil do veículo se tornar necessário obter um novo controle remoto, dirija-se à **Rede Assistencial Fiat** levando consigo um documento de identidade e os documentos de propriedade do veículo.

SUBSTITUIÇÃO DA BATERIA DA CHAVE COM CONTROLE REMOTO

Quando, apertando um dos botões da chave com controle remoto, não se verificar a ação esperada de abertu-

ra ou fechamento de portas, isso pode ser uma indicação de que a bateria do controle está fraca.

Substituir a bateria por outra nova de tipo equivalente, encontrada em revendedores normais.



ADVERTÊNCIA

As baterias gastas são prejudiciais ao meio ambiente.

Devem ser descartadas em recipientes apropriados ou entregues à **Rede Assistencial Fiat**.

Para substituir a bateria:

- apertar o botão **A** e colocar o encaixe metálico **B** na posição de abertura.
- utilizando uma chave de fenda de ponta fina (não fornecida), girar o dispositivo de abertura **C** e retirar a caixinha da bateria **D**.
- substituir a bateria **E** respeitando as polaridades indicadas.

- recolocar a caixinha da bateria **D** na chave e travá-la, girando o dispositivo **C**.

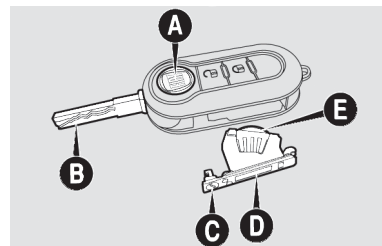

SUBSTITUIÇÃO DA TAMPA DO CONTROLE REMOTO

Para algumas versões é possível substituir a tampa do controle remoto. Para tal, efetuar o procedimento ilustrado a seguir.

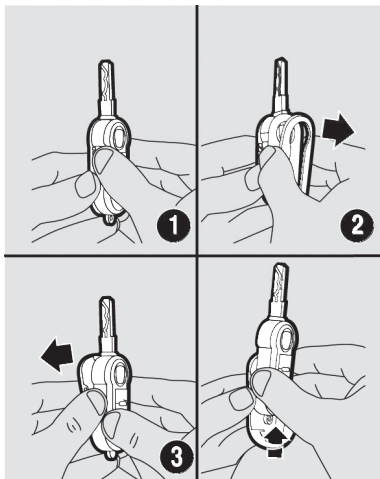

ADVERTÊNCIA

Impactos violentos podem danificar os componentes eletrônicos contidos na chave.

Observe sempre as recomendações deste manual.



ADVERTÊNCIA

Cada chave fornecida possui um código próprio, diferente de todos os outros, que deve ser previamente memorizado pela central eletrônica do sistema.

Observe sempre as recomendações deste manual.

DUPLICAÇÃO DAS CHAVES



ADVERTÊNCIA

Em caso de venda do veículo, é indispensável que o novo proprietário receba todas as chaves.

Observe sempre as recomendações deste manual.

Quando o proprietário necessitar de chaves adicionais, deve ir a **Rede Assistencial FIAT** com todas as chaves. A **Rede Assistencial FIAT** efetuará a memorização (até um máximo

de 8 chaves) de todas as chaves, tanto as novas quanto as que estiverem em mãos.

A **Rede Assistencial FIAT** poderá exigir os documentos de propriedade do veículo.

Os códigos das chaves não apresentadas durante a nova operação de memorização são definitivamente cancelados da memória para garantir que as chaves eventualmente perdidas não sejam mais capazes de ligar o motor.

COMUTADOR DE IGNIÇÃO

POSIÇÕES DO COMUTADOR

A chave pode girar para 3 posições diferentes:

- **STOP:** motor desligado, a chave pode ser removida. Alguns dispositivos elétricos (por ex.: autorrádio, travamento elétrico das portas, etc.) podem funcionar.

- **MAR:** posição de marcha. Todos os dispositivos elétricos podem funcionar.
- **AVV:** partida do motor.

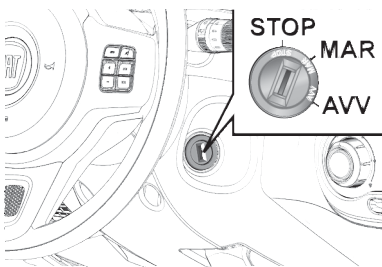

ADVERTÊNCIA

Em caso de violação do dispositivo da ignição; por ex.: uma tentativa de roubo, mandar verificar o funcionamento na **Rede Assistencial Fiat**.

Observe sempre as recomendações deste manual.



ADVERTÊNCIA

Ao sair do veículo, retire sempre a chave da ignição para evitar que os levantadores elétricos dos vidros, acionados inadvertidamente, constituam perigo para quem permanece a bordo.

Nunca deixe crianças sozinhas no veículo.

FIAT CODE SYSTEM

SISTEMA FIAT CODE GERAÇÃO III

A fim de minimizar riscos de furtos/ roubos, o veículo é equipado com um sistema eletrônico de inibição do funcionamento do motor (Fiat CODE) que é ativado automaticamente tirando a chave da ignição.

Cada chave possui um dispositivo eletrônico com a função de transmitir um sinal em código para o sistema de ignição através de uma antena especial incorporada no comutador de ignição. O sinal enviado constitui a

“palavra de ordem” sempre diferente para cada partida com a qual a central reconhece a chave, e somente nessa condição, permite a partida do motor.

FUNCIONAMENTO

Cada vez que girar a chave de ignição na posição **STOP**, o sistema de proteção ativa o bloqueio do motor.

Girando a chave para **MAR**, se a luz-espia ficar acesa (junto com a luz-espia , o código não foi reconhecido. Neste caso, aconselha-se a repor a chave na posição **STOP** e, depois, de novo em **MAR**; se o bloqueio persistir, tentar com as outras chaves fornecidas.

Com o automóvel em movimento e a chave da ignição em **MAR**, se a luz-espia acender, significa que o sistema está efetuando um autodiagnóstico (por exemplo, devido a uma queda de tensão).

SISTEMA DE PROTEÇÃO ANTIFURTO

ALARME (se equipado)

O alarme é previsto em adição a todas as funções do telecomando já anteriormente descritas.

INTERVENÇÃO DO ALARME

O alarme intervém nos seguintes casos:

- Abertura não autorizada de uma ou mais portas, do capô do motor ou da tampa do porta-malas (proteção perimetral).
- Acionamento do dispositivo de ignição (rotação de uma chave não reconhecida para a posição **MAR**).
- Corte dos cabos da bateria.
- Presença de corpos em movimento no interior do veículo (proteção volumétrica).
- Elevação/inclinação anormal do veículo.

A intervenção do alarme provoca o acionamento da sirene e dos indicadores de direção (por cerca de 26 segundos).

É sempre previsto um número máximo de ciclos sonoro-visuais, e quando terminados, o sistema recomeça a sua normal função de controle.

A função de antielevação pode ser desativada acionando o respectivo comando das luzes de teto dianteiras (consultar o parágrafo “Proteção antielevação”).

Nota

A função de inibição de funcionamento do motor é garantida pelo Fiat **CODE**, que se ativa automaticamente ao extrair a chave de ignição.

Nota

O sistema de alarme automotivo é um sistema complementar de segurança desenvolvido para dificultar a ocorrência de furto do veículo, bem

como a ação ou ato de vandalismo de terceiros.

ATIVAÇÃO DO ALARME

O alarme somente será ativado com portas e capô fechados e a chave de ignição na posição **STOP** ou extraída.

Para ativar, posicione a chave com telecomando na direção do veículo, depois pressione e solte o botão .

Com exceção de alguns mercados, as setas efetuam uma sinalização luminosa simples, os vidros se fecham e ativa o travamento das portas.

A ativação do alarme é precedida por uma fase de autodiagnóstico.

No caso em que seja detectada uma anomalia, as setas piscam 3 vezes seguidas de um sinal sonoro (beep), acompanhado da visualização de uma mensagem no display (ver o parágrafo “Luzes-espia e sinalizações”).

Neste caso desative o alarme, pressionando o botão  e verifique o

correto fechamento das portas, do capô e da tampa do porta-malas. Novamente faça a ativação do alarme pressionando o botão .

Caso contrário, a condição de porta e o capô fechados incorretamente resultaria na não ativação do alarme. Se o alarme emitir um sinal sonoro, mesmo com as portas, o capô e a tampa do porta-malas corretamente fechadas, indica a existência de uma anomalia de funcionamento do sistema. Dirija-se à **Rede Assistencial Fiat**.

DESATIVAÇÃO DO ALARME

Pressionar o botão  na chave de telecomando.

São efetuadas as seguintes ações (com exceção de alguns mercados):

- Dois breves acendimentos dos indicadores de direção;
- Destravamento das portas.

PROTEÇÃO VOLUMÉTRICA

Se o alarme estiver acionado, a presença de corpos em movimento no interior do veículo será detectada (proteção volumétrica) e a sirene do alarme será ativada.

Para evitar a ativação involuntária da sirene do alarme (devido à varredura realizada pelos sensores volumétricos), não deixar pessoas ou animais no interior do veículo e fechar completamente os vidros. Certificar-se também de que as portas, o capô e a tampa do porta-malas estejam fechados corretamente.

Para desativar a proteção volumétrica, pressionar o botão **A**, localizado próximo às luzes de teto dianteiras, antes de ativar o próprio alarme. Um sinal luminoso será emitido pelo componente, indicando que a proteção volumétrica foi desabilitada.

A proteção volumétrica será restabelecida após a próxima desativação do alarme.



ADVERTÊNCIA

Nunca deixe crianças sozinhas no veículo.

Observe sempre as recomendações deste manual.

PROTEÇÃO ANTIELEVAÇÃO

O sensor antielevação verifica as variações de inclinação do veículo quando estacionado e com o alarme ativado, para sinalizar qualquer possível levantamento, ainda que parcial (ex.: retirada de uma roda).

O sensor está apto a verificar variações no ângulo de alinhamento do veículo, seja ao longo do eixo longitudinal como ao longo do eixo transversal. Não são levadas em consideração as variações de alinhamento com velocidade inferior a 0,5°/min como, por exemplo, o esvaziamento lento de um pneu.

Para desativar a proteção antielevação (como, por ex., em caso de re-

boque do veículo com o alarme acionado), pressionar o botão **A**, localizado próximo às luzes de teto dianteiras, antes de ativar o próprio alarme. Um sinal luminoso será emitido pelo componente, indicando que a função antielevação foi desabilitada.

A proteção antielevação será restabelecida após a próxima desativação do alarme.



SINALIZAÇÕES DE TENTATIVAS DE INVASÃO

Cada tentativa de invasão é sinalizada pelo acendimento da luz-espia (CODE) (ou do símbolo no display) no quadro de instrumentos.

EXCLUSÃO DO ALARME

Para excluir totalmente o alarme (por exemplo: em caso de inatividade prolongada do veículo) efetuar o fechamento de forma manual, utilizando a chave com telecomando na fechadura.

Nota

quando se descarregam as pilhas da chave com telecomando, ou em caso de avaria no sistema, para desativar o alarme, introduzir a chave na ignição e girá-la até a posição **MAR**.

PREDISPOSIÇÃO PARA ALARME

Os veículos com o opcional vidro elétrico e trava elétrica possuem predisposição para instalação de alarme eletrônico antifurto (cabos elétricos e conectores).

Para instalação do sistema dirija-se à **Rede Assistencial Fiat**.

PORTAS

ABERTURA MANUAL POR FORA

Girar a chave para a posição **1** (porta do motorista), retirar a chave e puxar a maçaneta de abertura.

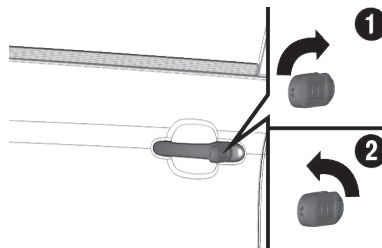

TRAVAMENTO MANUAL POR FORA

Girar a chave para a posição **2**. Para abertura ou fechamento da porta do passageiro, agir de modo inverso (para veículos com fechadura externa na porta do passageiro).

B

Abertura/travamento manual por dentro das portas dianteiras

Abertura: puxar a maçaneta de abertura **A**.

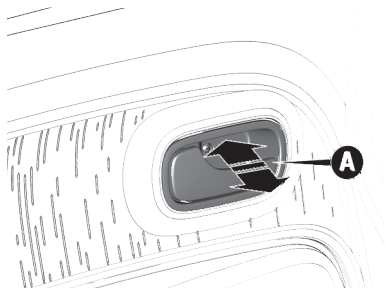

Travamento: fechar a porta e apertar a maçaneta.

Se uma porta estiver mal fechada, acende-se também a luz-espia  no quadro de instrumentos (somente algumas versões) e não é possível efetuar o fechamento centralizado, empurrando a alavanca interna.

Nota

Como o sistema manual trava apenas a porta em questão, após efetuar

B-10

essa operação verificar também se as demais portas estão corretamente fechadas.

TRAVAMENTO ELÉTRICO (se equipado)

Por fora

Com as portas fechadas, inserir e girar a chave na fechadura de uma das portas dianteiras.

Por dentro

Com as portas fechadas, apertar (para travar) ou puxar (para destravar) uma das maçanetas de abertura das portas dianteiras. Desta maneira, são travadas também as portas traseiras.

Para efetuar o travamento elétrico com telecomando (se equipado), ver o item "Chaves", neste capítulo.



ADVERTÊNCIA

Se uma das portas dianteiras não estiver bem fechada ou houver um

defeito no sistema, o travamento centralizado não é ativado e, após algumas tentativas, o dispositivo é excluído por cerca de 30 segundos.

Nestes 30 segundos, é possível travar ou destravar as portas manualmente, sem que o sistema elétrico intervenha. Após esses 30 segundos, a central está de novo apta a receber os comandos. Se foi resolvida a causa do problema, o dispositivo volta a funcionar normalmente, caso contrário, repete o ciclo de exclusão.

TRAVAMENTO DE EMERGÊNCIA DAS PORTAS (algumas versões)

No caso de pane elétrica com bateria descarregada, não é possível efetuar o travamento centralizado das portas com utilização de chave.

Para travar as portas, proceder como a seguir:

Efetuar o travamento das portas, manualmente, pressionando a maçaneta interna de abertura da porta dianteira direita, traseiras direita e esquerda **A** e, a seguir, girar a chave na

fechadura externa da porta do motorista no sentido anti-horário

Para destravar a porta dianteira direita, puxar a maçaneta interna **A**.

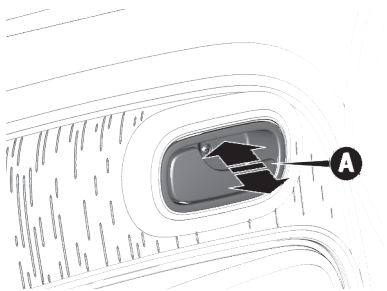

DISPOSITIVO DE SEGURANÇA PARA CRIANÇAS

Impede a abertura das portas traseiras pelo interior.



ADVERTÊNCIA

Utilizar sempre este dispositivo quando transportar crianças.

Depois de ter acionado o dispositivo em ambas as portas traseiras, verificar a sua efetiva ativação atuando no puxador interno de abertura das portas.

O dispositivo **A** só pode ser ativado com as portas abertas:

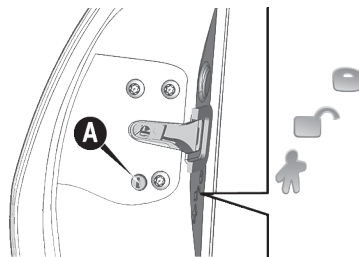

- **Posição** : dispositivo desativado (a porta pode ser aberta pelo interior).
- **Posição** : dispositivo ativo (porta bloqueada).

O sistema permanece ativo mesmo ao efetuar o destravamento elétrico das portas.

Nota

As portas traseiras não podem ser abertas a partir do interior quando o sistema de segurança para crianças estiver acionado.

B

BANCOS

REGULAGENS DOS BANCOS

Os bancos dianteiros podem ser regulados de modo a garantir o máximo conforto dos ocupantes.

Além disso, a regulagem do banco do condutor deve ser efetuada recordando que, ao manter as costas bem apoiadas contra o encosto, os pulsos devem poder atingir a parte superior do aro do volante.

Além disso, deve ser possível pisar no pedal da embreagem até o fim de curso.



ADVERTÊNCIA

Qualquer regulagem deve ser efetuada somente com o veículo parado.

Dirija sempre com segurança.



ADVERTÊNCIA

Os revestimentos têxteis dos bancos estão dimensionados para resistir durante muito tempo ao desgaste resultante da utilização normal do veículo.

No entanto, é necessário evitar fricções excessivas e/ou prolongadas com acessórios de vestuário, tais como fivelas metálicas, aplicações, fixadores em velcro e semelhantes, uma vez que os mesmos, atuando de modo localizado e com uma elevada pressão nos fios, podem provocar a ruptura dos mesmos, com conseqüentes danos no revestimento.

Regulagem no sentido longitudinal

Levantar a alavanca **A** e empurrar o banco para a frente ou para trás.

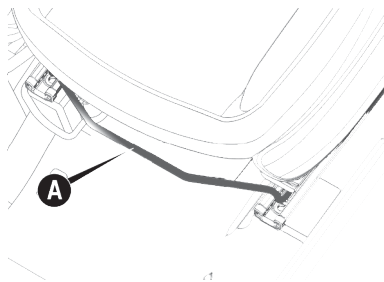

ADVERTÊNCIA

Uma vez acionada a alavanca de regulagem, verificar sempre se o banco está bloqueado nas guias, tentando deslocá-lo para a frente e para trás.

A ausência deste bloqueio poderá provocar o deslocamento inesperado do banco e causar a perda de controle do veículo.

Regulagem da inclinação do encosto do banco dianteiro

Para reclinar completamente, ou para regular adequadamente a inclinação do encosto, girar o dispositivo específico **B**, para permitir a liberação do encosto.

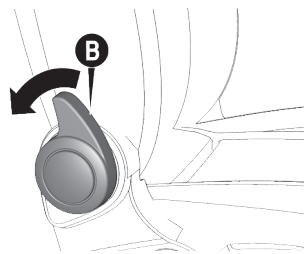

Regulagem em altura do banco dianteiro

Em algumas versões, para regulagem mecânica da altura do banco, atuar na alavanca **C**.

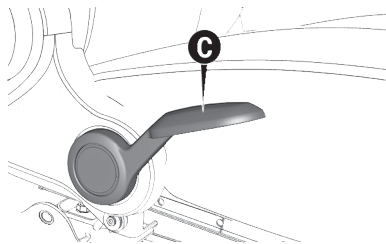

A regulagem deve ser feita atuando na alavanca **C** levantando-a tantas vezes quantas forem necessárias para obter a posição desejada. Para abaixar o banco, deve ser feito o procedimento contrário.



ADVERTÊNCIA

Não desmontar os bancos nem efetuar serviços de manutenção e/ou reparação nos mesmos: operações realizadas de modo incorreto podem prejudicar o funcionamento dos dispositivos de segurança.

Dirigir-se sempre à **Rede Assistencial Fiat**.



ADVERTÊNCIA

O banco deve estar bem travado para evitar o seu movimento e possíveis acidentes.

Dirija sempre com segurança.

APOIA-CABEÇAS

BANCOS DIANTEIROS

Os apoia-cabeças dos bancos dianteiros são fixos.

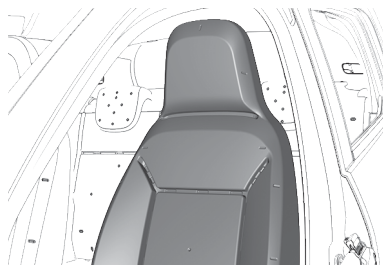

BANCOS TRASEIROS



ADVERTÊNCIA

Lembre-se que os apoia-cabeças devem ser regulados exclusivamente com o veículo parado e de maneira que a nuca, e não o pescoço, se apoie neles.

Somente nesta posição podem protegê-lo em caso de colisões.

Para os bancos traseiros estão previstos apoia-cabeças reguláveis em altura para os assentos laterais.

Para efetuar a regulagem: levantar totalmente os apoia-cabeças até a altura máxima e certificar-se do travamento, ou abaixá-los totalmente.

Para abaixar os apoia-cabeças apertar o botão **B** para destravá-lo.

B

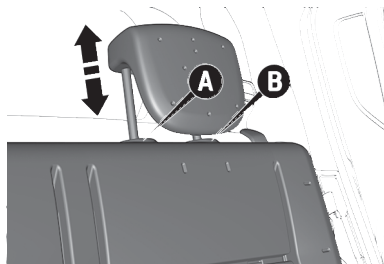

Para removê-los, levantá-los na altura máxima, apertar os botões **A** e **B** ao lado dos suportes e puxar mais um pouco para cima.

A operação de remoção dos encostos de cabeça é facilitada rebatendo-se o banco traseiro para a frente, agindo na alavanca **C**.

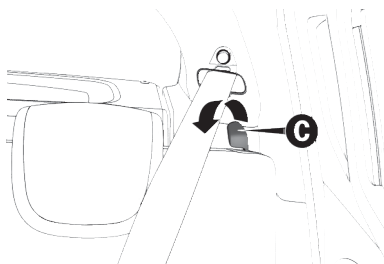

DIREÇÃO

REGULAGEM DO VOLANTE

O volante pode ser regulado no sentido vertical (algumas versões):

Deslocar a alavanca **A**, localizada na coluna de direção, para a posição **2**.

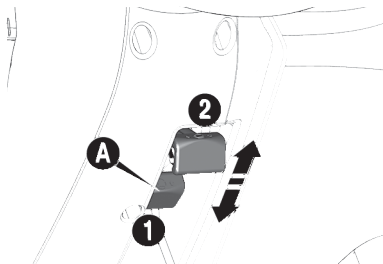

Efetuar a regulagem do volante.

Retornar a alavanca à posição **1** para travar o volante novamente.



ADVERTÊNCIA

Nos veículos dotados de direção hidráulica, não permanecer com o volante em fim de curso (seja para a direita ou esquerda) por mais de 15 segundos,

Isso poderá danificar o sistema.



ADVERTÊNCIA

Qualquer regulagem deve ser efetuada somente com o veículo parado.

Dirija sempre com segurança.

ESPELHOS

ESPELHO RETROVISOR INTERNO

Deslocando a alavanca **A** obtém-se:

1. Posição normal
2. Posição antiofuscamento

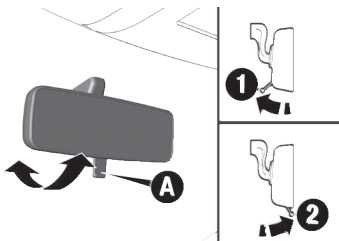

O espelho retrovisor interno é equipado com um dispositivo contra acidentes que o desprende em caso de choque.

ESPELHO RETROVISOR INTERNO COM DISPLAY LCD E CÂMERA DE RÉ (se equipado)

DESCRIÇÃO DO SISTEMA

O Espelho Interno com Display LCD e Câmera de Ré consiste em um sistema que, através da projeção da imagem captada por uma câmera instalada na parte traseira do veículo em um display LCD dentro do espelho, auxiliará o motorista em manobras em marcha ré.

O sistema funcionará somente se o veículo estiver com a marcha ré engatada, caso contrário o espelho retrovisor interno funcionará como um espelho prismático convencional, atendendo a todas as especificações exigidas pelo CONTRAN.

Este espelho retrovisor, por ser prismático, possui uma alavanca na parte inferior denominada “antifuscante”, utilizada, como nos espelhos convencionais, como um meio de diminuir consideravelmente a alta reflexão de luz proveniente dos faróis dos veículos traseiros ou de raios solares.

RECOMENDAÇÕES

O Espelho Interno com Display LCD e Câmera é apenas um auxiliar visual quando se estiver com o veículo em manobra de ré. A imagem projetada no display tende a ser diferente das condições reais, o que não evidencia segurança.

Mantenha-se sempre alerta sobre as condições traseiras ao veículo, confirmando a segurança através dos espelhos retrovisores e visualmente.

Nunca manobre o veículo, quando em situação de ré, olhando apenas através do display: isto poderá causar acidente (fatal) ou colisão em objetos não visíveis.

ESPELHOS RETROVISORES EXTERNOS

Com regulagem interna manual

Por dentro do veículo, mover o botão **A** para movimentar o espelho na posição desejada.

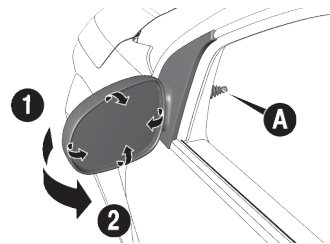

ADVERTÊNCIA

Se a saliência do espelho criar dificuldades numa passagem estreita,

dobre-o da posição **1** para a posição **2**.

Observe sempre as recomendações deste manual.



ADVERTÊNCIA

Qualquer regulagem deve ser efetuada somente com o veículo parado.

Dirija sempre com segurança.

Com regulagem elétrica

A regulagem é possível somente com a chave de ignição na posição **MAR**.

Para regular o espelho, basta apertar nos quatro sentidos a tecla **A** situada na porta do motorista.

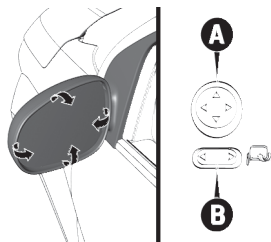

O botão **B** seleciona o espelho (esquerdo ou direito) em que será feita a regulagem.

Aconselha-se efetuar a regulagem com o veículo parado e com o freio de mão puxado.



ADVERTÊNCIA

As lentes dos espelhos retrovisores são parabólicas e aumentam o campo de visão.

No entanto, diminuem o tamanho da imagem, dando a impressão de que o objeto refletido está mais distante do que a realidade.

FUNÇÃO “ESTACIONAMENTO” (TILT DOWN) DO ESPELHO RETROVISOR EXTERNO ELÉTRICO DO LADO DO PASSAGEIRO

Para algumas versões, durante o acionamento da marcha a ré e com botão **B** selecionado para a direita, a fim de melhorar a visibilidade nas manobras de estacionamento, é possível contar com o auxílio de uma função que movimenta a lente do espelho retrovisor externo, do lado do passageiro, em uma posição diferente daquela normalmente utilizada durante a direção. Caso não queira utilizar a função, basta posicionar o botão na posição central. Essa posição pode ser memorizada pelo motorista.

Para efetuar a memorização, proceder como segue:

- Com o veículo parado e chave da ignição girada na posição **MAR**, engatar a marcha a ré e regular o espelho retrovisor externo do lado do passageiro mediante os comandos apropriados, de modo

- a obter a posição ideal para a manobra de estacionamento.
- Na próxima vez que for engatada a marcha a ré, o espelho retrovisor irá se colocar automaticamente na posição anteriormente memorizada.

Ao desengatar a marcha a ré, o espelho retrovisor externo do lado do passageiro irá retornar automaticamente à posição configurada para utilização normal.

LUZES EXTERNAS

COMUTADOR DE LUZES

O comutador de luzes **A**, localizado na alavanca esquerda sob o volante, comanda o funcionamento dos faróis, das luzes de posição e dos faróis baixos.

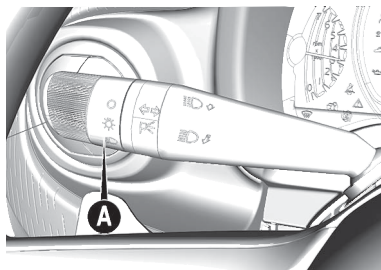



Nota

Os comandos do sistema de ventilação/aquecimento são iluminados permanentemente.

Acendendo as luzes externas, iluminam-se os ideogramas no quadro de instrumentos e os símbolos dos comandos situados no painel de instrumentos.

LUZES DE POSIÇÃO

Acendem-se girando a empunhadura **A** da alavanca esquerda sob o volante da posição  à posição . No quadro de instrumentos acende-se a respectiva luz-espia .



Em caso de necessidade, é possível sinalizar a presença do veículo à noite, acendendo as luzes de posição depois da chave retirada da ignição.

Acendem-se girando a empunhadura da alavanca esquerda para a posição .

Se desejar acender as luzes de posição apenas do lado direito, deslocar a alavanca de seta para cima e do lado esquerdo, para baixo.

O sistema permite um tempo até 2 minutos para que as luzes de posição sejam acionadas, com a chave de ignição na posição **STOP** ou extraída.

FARÓIS BAIXOS

Acendem-se girando a empunhadura **A** da alavanca da posição  à posição .

FARÓIS ALTOS

Acendem-se com a empunhadura na posição  e empurrando a alavanca para frente em direção ao painel (posição estável).

No quadro acende-se a luz-espia .

Apagam-se realizando novamente o procedimento informado anteriormente.

LAMPEJOS

São feitos puxando a alavanca em direção ao volante (posição instável).

LUZES DE DIREÇÃO (SETAS)

Deslocando a alavanca:

- Para cima - ativa-se a seta direita e o repetidor lateral no retrovisor (se equipado).
- Para baixo - ativa-se a seta esquerda e o repetidor lateral no retrovisor (se equipado).

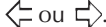
No quadro de instrumentos acende-se com intermitência a luz-espia .

As setas são desativadas automaticamente quando o veículo volta a prosseguir em linha reta.

FUNÇÃO LANE CHANGE

Algumas versões são equipadas com uma função de conveniência destinada a sinalizar uma mudança de faixa. Para ativá-la, mover a alavanca dos indicadores de direção para cima (lado direito) ou para baixo (lado esquerdo) sem chegar ao final do curso (posição instável). Ao soltá-la, a alavanca retornará à posição inicial.

O indicador de direção do lado selecionado emitirá 5 lampejos e, em seguida, voltará a desligar-se automaticamente.

SISTEMA FOLLOW ME HOME (se equipado)

Este sistema (se equipado) permite manter o farol ligado por 30 segundos até um tempo máximo de 210 segundos, ou seja, 7 acionamentos consecutivos da alavanca de luzes de posição, puxando-a em direção ao volante, depois de desligada a chave de ignição.

O sistema permite um tempo até 2 minutos para que o “follow me” seja acionado. Após este tempo, ligar e desligar a chave para o acionamento da função.

O acionamento da alavanca corresponde o acendimento da luz-espia  no quadro de instrumentos.

Se a alavanca for acionada por mais de 2 segundos, o comando não reconhece como funcionamento da função e a luz do farol é desligada.

Uma vez ativado, durante 20 segundos, aparecerá no display do quadro de instrumentos, uma indicação de que o sistema está ativo com o

tempo de duração para o qual foi ajustado.

Para desativar o sistema Follow-me Home basta manter a alavanca de comando na posição de faróis altos, durante um tempo superior a 2 segundos. Uma outra maneira de se desligar este sistema é girando a chave de ignição na posição **MAR**.

FARÓIS DE NEBLINA (se equipado)

Para acender os faróis de neblina, pressionar o botão **A** com indicação de função ativada no quadro de instrumentos para ligar/desligar os faróis de neblina. Os faróis de neblinas não desligados cada vez que a chave de ignição for desligada. Para ligá-lo novamente é necessário pressionar o botão. Funciona somente com a chave de ignição na posição **MAR**.

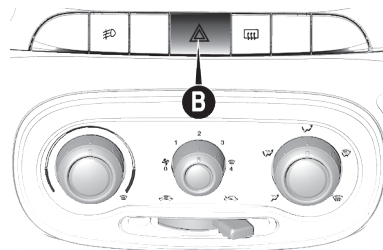
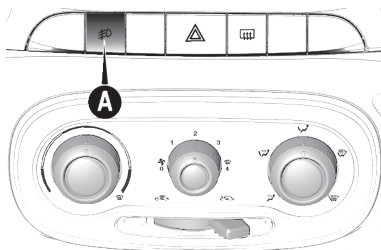

Para algumas versões quando a função é ligada, acende-se a luz-espia correspondente situada no quadro de instrumentos. Para desligar, basta apertar novamente o botão.

LUZES DE EMERGÊNCIA

Para ligar/desligar as luzes de emergência, pressionar o botão **B** com indicação de função ativada.

Acendem-se apertando levemente o botão **B**, independente da posição da chave de ignição.

Com o dispositivo ligado, os indicadores e , no quadro de instrumentos, iluminam-se de modo intermitente.



ADVERTÊNCIA

A luz de emergência só deve ser acionada com o veículo parado; nunca em movimento.

Observe sempre a legislação.

ESS (Emergency Stop Signaling) - Sinalização de frenagem de emergência

Em caso de frenagem de emergência (veículo com velocidade acima de 50 km/h), acendem-se automaticamente as luzes de emergência e simultaneamente no quadro iluminam-se as luzes indicadoras ← e →.

A função desliga-se automaticamente quando a frenagem do veículo já não é mais urgente.

LUZES INTERNAS

CONJUNTO DA LUZ INTERNA

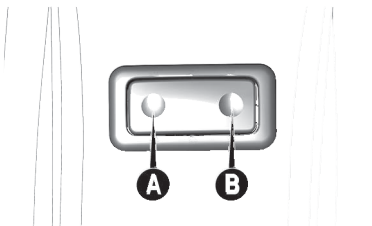

O conjunto da luz interna possui 3 situações distintas, de acordo com a posição do interruptor:



- **Posição A:** permanentemente ligada.
- **Posição neutra na lente:** acende-se, para algumas versões, somente com as portas abertas.
- **Posição B:** permanentemente desligada.

O conjunto da luz interna com alarme e/ou microfone integrado possui as seguintes funções distintas, controladas pelo interruptor A:



- **Posição ON** : permanentemente ligada.
- **Posição "portas"** : acende-se, quando disponível, somente com as portas abertas.
- **Posição OFF:** permanentemente desligada.

Temporização da luz interna

Em algumas versões, com a iluminação interna na posição neutra/portas, para proporcionar mais agilidade na entrada no veículo, em especial em lugares pouco iluminados, acende-se a lâmpada da luz interna quando é destravada uma das portas.

Quando se abre uma das portas laterais, a luz interna acende-se por

três minutos. Se a porta está aberta por mais de três minutos, a lâmpada da luz interna é desligada até a próxima reabertura de uma das portas.

Se durante os três minutos for fechada as portas é ativado uma segunda contagem de tempo de 10 segundos que é interrompida se a chave de ignição for colocada na posição **MAR**.

Quando as portas são travadas por meio de telecomando ou fechaduras das portas dianteiras, a luz interna se apaga.

Interruptor na posição A (luz interna ligada)

Na posição **A** (ligada), a lâmpada permanece acesa e se apaga depois de 15 minutos.

Se durante a contagem, uma das portas for aberta/fechada, a contagem recomeça.

LIMPADORES E LAVADORES DO PARA-BRISA E VIDRO TRASEIRO

ALAVANCA DE COMANDO

A alavanca direita sob o volante reúne todos os comandos para a limpeza do para-brisa e do vidro traseiro.

LIMPADOR E LAVADOR DO PARA-BRISA



ADVERTÊNCIA

Não utilizar o limpador para retirar neve ou gelo acumulados no para-brisa. Nestas condições, se o limpador do para-brisa for submetido a um esforço excessivo, ativa-se a proteção do motor, que inibe o seu funcionamento durante alguns segundos.

Se a funcionalidade não for posteriormente restabelecida, mesmo após

uma nova partida do veículo, contatar a **Rede Assistencial Fiat**.

Funciona somente com a chave de ignição na posição **MAR**.

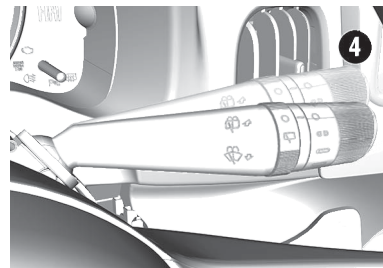

O aro **A** pode assumir as seguintes posições:

- **0** - limpador do para-brisa desligado (posição **0**)
- **1** - funcionamento intermitente (posição **1**).
- **2** - funcionamento contínuo e lento (posição **2**).
- **3** - funcionamento contínuo rápido (posição **3**).

- **Função antipânico** - funcionamento contínuo rápido (posição 4).

Ao colocar a alavanca na posição 4, é acionado o limpador para uma passada. Ao segurar a alavanca nessa posição o limpador funcionará em modo contínuo. O limpador é desativado após soltar a alavanca.

Em algumas versões, puxando a alavanca em direção do volante (por tempo superior a meio segundo), ativa-se o esguicho e o limpador do lavador do para-brisa.

O limpador é desativado logo após a liberação da alavanca, enquanto este executa as últimas passadas. Em algumas versões uma quarta passada poderá ser verificada.

Agindo rapidamente (por tempo inferior a meio segundo) na alavanca de comando, em direção ao volante, pode-se esguichar na área do para-brisa sem ativar o limpador.

LIMPADOR E LAVADOR DO VIDRO TRASEIRO (se equipado)

Funciona somente com a chave de ignição na posição **MAR**.

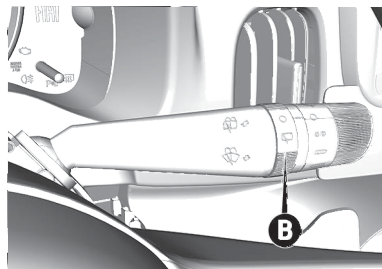

- Girar a empunhadura **B** da posição **O** para **□**.
- Empurrando a alavanca em direção ao painel (posição instável), ativam-se o esguicho do lavador do vidro traseiro e o limpador do vidro traseiro; ao soltá-la, o esguicho desliga-se e o limpador continua funcionando.

ASSISTÊNCIA À MARCHA A RÉ

Em algumas versões o limpador traseiro é automaticamente acionado quando o dianteiro estiver ligado e for acionada a marcha a ré do veículo.

LIMPADOR INTELIGENTE DO VIDRO TRASEIRO

Em algumas versões, existem três modos de funcionamento do limpador do vidro traseiro dependendo da posição da alavanca:

- **O** - funcionamento com intermitência.
- **AD** - funcionamento com intermitência lenta.
- **□** - funcionamento sincronizado com o funcionamento dos limpadores do para-brisa - a cada dois ciclos dos limpadores do para-brisa, ocorre um ciclo de funcionamento do limpador traseiro.
- **○** - funcionamento contínuo rápido.

Lavagem inteligente do vidro traseiro

Em algumas versões, empurrando a alavanca para o painel é possível ativar com um só movimento o esguicho e o limpador do vidro traseiro. O esguicho e o limpador entram em ação automaticamente se a alavanca de comando é acionada por mais de meio segundo.

A velocidade do limpador do vidro traseiro varia de acordo com a velocidade do limpador do para-brisa.

O limpador é desativado logo após a liberação da alavanca, enquanto este executa as últimas passadas. Em algumas versões uma quarta passada poderá ser verificada.

Agindo repetidamente e rapidamente (por um tempo inferior a meio segundo) na alavanca de comando, pode-se esguichar na área do vidro traseiro sem ativar o limpador.

PALHETAS

Limpar, periodicamente, a parte de borracha usando produtos adequados. Substituir as palhetas se o limpador de borracha estiver deformado ou gasto. Em todo caso, aconselha-se a substituí-las uma vez por ano.



ADVERTÊNCIA

Viajar com as palhetas do limpador do para-brisa desgastadas representa um grave risco.

Palhetas desgastadas reduzem a visibilidade em caso de más condições atmosféricas.

Nota

Não ligar os limpadores do para-brisa e do vidro traseiro sobre o vidro seco. Somente devem ser utilizados estando o vidro molhado e livre de impurezas, tais como: terra, barro, areia etc., sob pena de se danificarem a borracha e o próprio vidro.

Substituição das palhetas do limpador do para-brisa

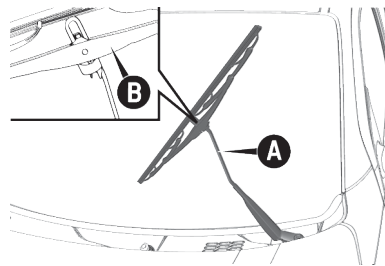

- Levantar o braço **A** do limpador do para-brisa e posicionar a palheta de maneira que forme um ângulo de 90 graus com o próprio braço.
- Retirar a palheta **B** empurrando-a para baixo e desengatando-a do braço **A**.
- Montar a palheta nova introduzindo-a na respectiva sede do braço e certificando-se de que fique bem colocada.

Substituição da palheta do limpador do vidro traseiro

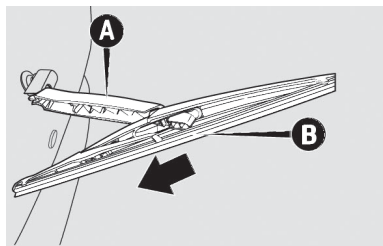

- Levantar o braço **A** do limpador traseiro e posicionar conforme a imagem.
- Retirar a palheta **B**, empurrando-a para baixo, conforme indicado pela seta, e desengatando-a do braço.
- Montar a palheta nova introduzindo-a na respectiva sede do braço e certificando-se de que fique bem colocada.

ESGUICHOS

Se o jato não sair, antes de tudo, verificar se há líquido no reservatório; ver parágrafo “Verificação dos níveis”.

Depois, usando um alfinete, verificar se os furos de saída **B** dos lavadores dianteiro e traseiro não estão entupidos .

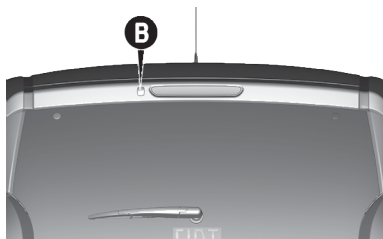
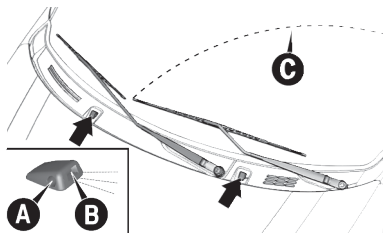

Os jatos do lavador do para-brisa podem ser orientados regulando a direção dos esguichos. Usar uma chave de fenda para reposicionar o jato atuando no direcionador **A**. Os jatos devem ser apontados para 3/4 da altura do para-brisa de maneira que os mesmos sejam apontados para o ponto mais alto alcançado pelo movimento das palhetas **C**.

CLIMATIZAÇÃO

DISTRIBUIÇÃO DE AR NO INTERIOR DO VEÍCULO

O ar é distribuído no interior do veículo através dos difusores.

DIFUSORES ORIENTÁVEIS E REGULÁVEIS

Os difusores centrais e laterais **A** podem ser orientados para direcionamento do fluxo de ar para cima, baixo, esquerda e direita.

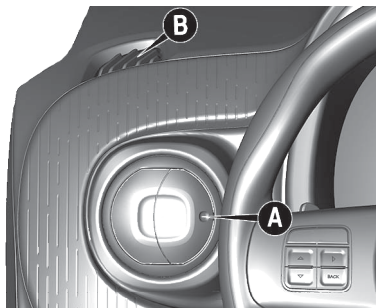
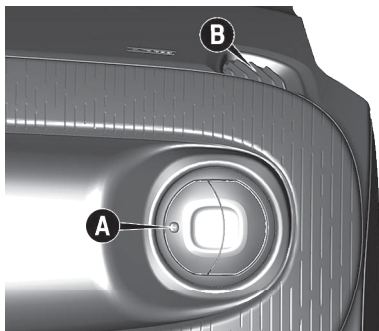
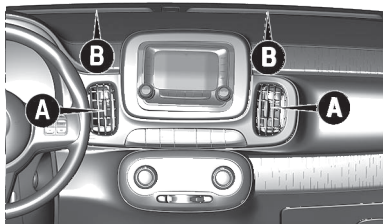



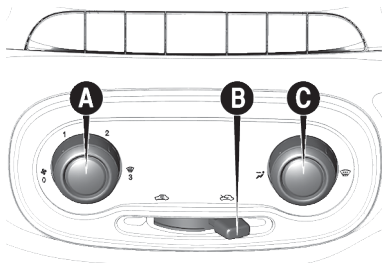

Os difusores para o para-brisa e para os vidros laterais **B** são fixos.

VENTILAÇÃO

Comandos



- **A** - Seletor para ligar o ventilador.

- **B** - Cursor para ligar a função de recirculação.
-  - Introdução do ar externo aberta.
-  - Introdução do ar externo fechada. Deve ser utilizada preferencialmente quando se trafega por regiões poeirentas ou com muita poluição do ar (túneis, engarrafamentos, etc.).
- **C** - Seletor para distribuição do ar.
-  - Fluxo de ar direcionado para o corpo dos passageiros; nesta posição, manter os difusores centrais e laterais completamente abertos.
-  - Fluxo de ar direcionado ao para-brisa.

AQUECIMENTO E VENTILAÇÃO

Comandos

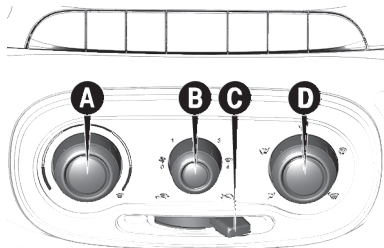

- **A** - Seletor para regular a temperatura do ar (mistura ar quente/ar a temperatura ambiente).
- **B** - Seletor para ligar o ventilador e escolha da velocidade desejada.
- **C** - Cursor para ligar a função de recirculação.
- **D** - Seletor para a distribuição do ar.
- - Fluxo de ar direcionado para o corpo dos passageiros; nesta posição, manter os difusores centrais e laterais completamente abertos.

- - Fluxo de ar direcionado aos pés e ao rosto.
- - Fluxo de ar direcionado aos pés.
- - Fluxo de ar direcionado aos pés e ao para-brisa.
- - Fluxo de ar direcionado ao para-brisa.

Aquecimento

1. Seletor para regular a temperatura do ar: ponteiro no setor vermelho.
2. Seletor do ventilador: botão na velocidade desejada.
3. Seletor para a distribuição do ar: apontar em para aquecer os pés e, ao mesmo tempo, desembasar o para-brisa.

para enviar ar aos pés e ao rosto.

4. Cursor de recirculação: para obter um aquecimento mais rápido, deslocar o cursor da recirculação de ar para a posição , equivalente à circulação somente do ar interno.

Para se evitar a sensação de enjoo, fechar os difusores centrais quando for utilizar o aquecimento.

Nota

Trafegando em estradas de terra ou regiões poeirentas em geral, é aconselhado ativar a recirculação do ar para prevenir a infiltração de poeira, ou outro tipo de partículas no interior do veículo.

Ventilação

1. Difusores de ar centrais e laterais: completamente abertos.
2. Seletor para a temperatura do ar: apontar no setor azul.
3. Seletor do ventilador: posicionar na velocidade desejada.
4. Seletor para a distribuição do ar: apontar em .
5. Cursor para a recirculação de ar na posição , equivalente à introdução de ar externo.

Com o cursor na posição  é ativada somente a circulação do ar interno.

Nota

A função de recirculação é útil principalmente em condições de forte poluição externa (engarrafamentos, trânsito em túnel, etc.). Não é aconselhado, no entanto, um uso muito prolongado desta função, especialmente se houver muitas pessoas no veículo, uma vez que não possibilita a renovação do ar interno.

Algumas versões, com aquecedor, estão equipadas com filtro antipólen, instalado na caixa de ventilação, com o objetivo de filtrar o ar enviado para o interior do veículo.

Se for observado uma diminuição na vazão de ar pelos difusores, verificar as condições do filtro (quando disponível) e substituí-lo se necessário (ver substituição do filtro antipólen e carvão ativado no Plano de Manutenção).

AR-CONDICIONADO



ADVERTÊNCIA



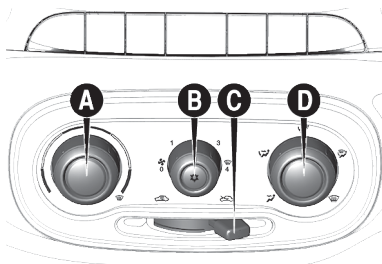

O sistema utiliza fluido refrigerante R134a que, em caso de vazamentos acidentais, não prejudica o meio ambiente.

Nunca utilizar o fluido R12, incompatível com os componentes do próprio sistema.

Comandos



- **A** - Seletor para regular a temperatura do ar (mistura ar quente/frio).

- **B** - Seletor para ligar o ventilador e o ar-condicionado.
- **C** - Cursor para ligar a recirculação do ar.
- **D** - Seletor para a distribuição do ar.
-  - Fluxo de ar direcionado para o corpo dos passageiros; nesta posição, manter os difusores centrais e laterais completamente abertos.
-  - Fluxo de ar direcionado aos pés e ao rosto.
-  - Fluxo de ar direcionado aos pés.
-  - Fluxo de ar direcionado aos pés e ao para-brisa.
-  - Fluxo de ar direcionado ao para-brisa.

Condicionamento do ar (resfriamento)

Para obter um resfriamento rápido do habitáculo em veículos equipados com ar-condicionado, operar o sistema conforme indicado:

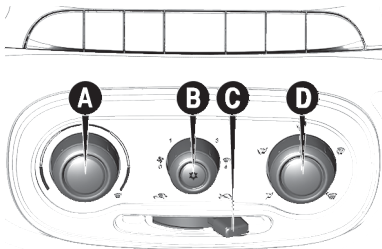

1. Seletor para a temperatura do ar **A** totalmente posicionado à esquerda.
2. Seletor do ventilador **B** posicionado na velocidade máxima.
3. Seletor de distribuição do ar **D** apontado para ; controlar para que todas as saídas de ar estejam totalmente abertas.

Com o cursor **C** na posição é ativada somente a circulação do ar interno.

A versão com ar-condicionado está equipada com filtro de carvão ativado, instalado na caixa de ar-condicionado, com o objetivo de filtrar e evitar odores

no ar enviado para o interior do veículo.

Se for observado uma diminuição na vazão de ar pelos difusores, verificar as condições do filtro (quando disponível) e substituí-lo se necessário (ver substituição do filtro antipólen e carvão ativado no Plano de Manutenção, no capítulo Manutenção e cuidados com o seu veículo).

4. Ligar o ar-condicionado apertando o seletor a partir da posição 1 - **B** a luz-espia no seletor irá acender).
5. Se possível, abrir totalmente, ou pelo menos um pouco, as janelas das portas dianteiras por um breve período (2 a 3 minutos no máximo) para que haja uma circulação mais intensa do ar no habitáculo. Em seguida, fechar as janelas.

Aquecimento

Para as funções de aquecimento e ventilação, não ligar o condicionador, mas utilizar o sistema normal de aquecimento e ventilação (ver Aquecimento e ventilação neste capítulo).

Recirculação

Com o cursor posicionado em , é ativada somente a circulação do ar interno.

Nota

Com a temperatura externa muito alta, a recirculação acelera o resfriamento do ar. Além disso, é particularmente útil em condições de forte poluição externa (engarrafamentos, trânsito em túnel, etc.). Não é aconselhado, no entanto, um uso muito prolongado desta função, especialmente se houver muitas pessoas no veículo, uma vez que não possibilita a renovação do ar interno.

Nota

Trafegando em estradas de terra ou regiões poeirentas em geral, é aconselhado ativar a recirculação do ar para prevenir a infiltração de poeira, ou outro tipo de partículas no interior do veículo.

A utilização constante do ar-condicionado pode resultar, com o tempo, na formação de mau cheiro devido ao acúmulo de poeira e umidade no sistema de ar-condicionado, facilitando a proliferação de fungos e bactérias.

Para minimizar o problema de mau cheiro, é recomendado, semanalmente, desligar o ar-condicionado e ligar o aquecedor, no máximo, cerca de 5 a 10 minutos antes de estacionar o veículo, para que a umidade do sistema seja eliminada.



O filtro antipólen, quando disponível, deve ser substituído com maior frequência, se o veículo transitar frequentemente em estradas de muita poeira ou ficar estacionado debaixo de árvores.

Durante o inverno, o sistema de ar-condicionado deve ser colocado em funcionamento pelo menos uma vez por mês e por cerca de 10 minutos, para efeito de manutenção do sistema.

Antes do verão, verificar a eficiência do sistema na **Rede Assistencial Fiat**.

DESEMBAÇAMENTO DO LADO INTERNO DO PARA-BRISA - VERSÃO COM AQUECIMENTO

Para-brisa e vidros laterais

1. Seletor para a temperatura do ar: apontar no setor vermelho (completamente girado para a direita).
2. Seletor do ventilador: posicionar na velocidade máxima.
3. Seletor para a distribuição do ar: apontar em .
4. Cursor para a recirculação do ar na posição , equivalente à introdução de ar externo.

Após o desembaçamento, usar os comandos para manter as perfeitas condições de visibilidade.

DESEMBAÇAMENTO DO LADO INTERNO DO PARA-BRISA - VERSÃO COM AR-CONDICIONADO

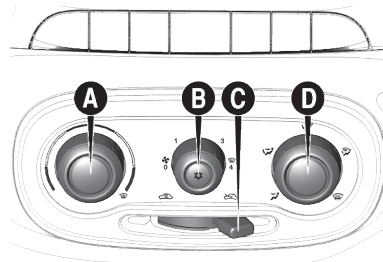

O ar-condicionado é muito útil para acelerar o desembaçamento, pois desumidifica o ar. É suficiente regular os comandos para a função de desembaçamento e ativar o condicionador, apertando o seletor **B**.

Para-brisa e vidros laterais

1. Condicionador de ar ligado: seletor **B**.

2. Seletor para a temperatura do ar **A**: (completamente girado para a direita) para dias frios ou (completamente girado para a esquerda) para dias quentes.
3. Seletor do ventilador **B**: posicionar na velocidade máxima.
4. Seletor para a distribuição do ar **D**: apontar em .
5. Recirculação do ar **C**: desligada.

Após o desembaçamento, usar os comandos para manter as perfeitas condições de visibilidade.

DESCONGELAMENTO DO LADO EXTERNO DO PARA-BRISA

Para-brisa e vidros laterais



1. Seletor para a temperatura do ar: apontar no setor vermelho (completamente girado para a direita).
2. Seletor do ventilador: posicionar na velocidade máxima.
3. Seletor para a distribuição do ar: apontar em .

4. Cursor para a recirculação do ar na posição , equivalente à introdução de ar externo.

Nota

Para plena eficiência na operação de desembaçamento, mantenha a parte interna dos vidros sempre limpa e desengordurada. Para limpeza dos vidros, use apenas detergente neutro e água. Não utilize produtos à base de silicone para a limpeza de partes plásticas, principalmente o painel, pois o silicone se evapora quando exposto ao sol, condensando-se sobre a superfície interna do vidro e prejudicando o desembaçamento e a visibilidade noturna.

Nota

Com o clima muito úmido não é aconselhado o uso prolongado do ar-condicionado nas posições  ou . A diferença entre a temperatura externa e a do para-brisa pode causar embaçamento do lado externo do para-brisa, causando perda de visibi-

lidade. Se isso ocorrer, acione a alavanca do limpador do para-brisa.

DESEMBAÇAMENTO ELÉTRICO

Algumas versões possuem desembaçamento do vidro traseiro.

Vidro traseiro - Ativação do desembaçamento

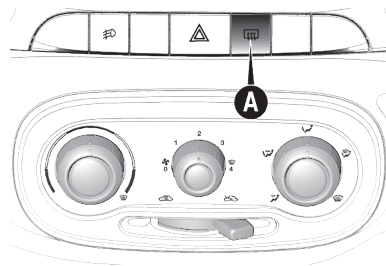

A ativação da função de desembaçamento do vidro traseiro tem três requisitos:

- Botão **A** do desembaçamento do vidro traseiro ligado.
- Se a rotação no motor for superior a 500 rpm.

- Se o nível de tensão da bateria for superior a 12,5 volts.

Se os requisitos são válidos, o sistema é ativado.

Desativação

- O sistema pode ser desativado da seguinte maneira:
Manualmente:
 - Acionando a tecla correspondente.
- Automaticamente:
 - Após 20 minutos de funcionamento.
 - Se a tensão da bateria cair abaixo de 11,5 V, por um período mínimo de 5 segundos. Se há aumento da tensão da bateria acima de 12,5 V por um período mínimo de tempo de 15 segundos, o sistema é reativado.
 - Se a rotação do motor for menor ou igual a 500 rpm.

Tão logo o vidro traseiro esteja dessembaçado, é aconselhável desligar o botão.

LEVANTADORES DOS VIDROS DAS PORTAS

LEVANTADORES ELÉTRICOS DOS VIDROS DIANTEIROS

No apoio-braço da porta do motorista há duas teclas que comandam, com a chave de ignição em **MAR**:

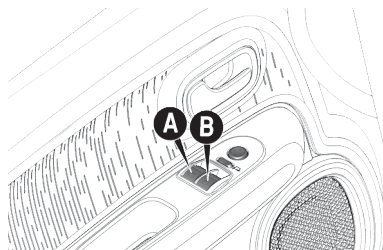

- Vidro esquerdo (botão A).
- Vidro direito (botão B).

No apoio-braço do lado do passageiro há uma tecla para comando do respectivo vidro.

Pressionar as teclas para abaixar os vidros. Puxá-las para levantá-los.

Em algumas versões, é necessário apenas um toque mais longo (função *one touch*) para levantar ou abaixar os vidros.

Para interromper o fechamento do vidro, basta um toque breve no interruptor (função *one touch*).

Levantadores elétricos dos vidros com função antiesmagamento (se equipado)

No veículo está ativa a função de antiesmagamento na fase de subida dos vidros. Este sistema de segurança é capaz de reconhecer a eventual presença de um obstáculo durante o movimento de fechamento do vidro. Assim, o sistema interrompe o curso de fechamento e, conforme a posição do vidro, inverte o seu movimento alguns centímetros.

Fechamento do vidro elétrico após desligar a ignição

Após desligar a ignição, o sistema de vidros elétricos continuará a funcionar por mais 60 segundos, aproximadamente, para que os vidros possam ser fechados, desde que, as portas não sejam abertas.

A iluminação das teclas correspondentes indica que o sistema ainda está em condição de funcionamento.

Após este tempo, caso não tenha fechado os vidros, colocar a chave em **MAR** para que possa fazê-lo.



ADVERTÊNCIA

Antes de acionar o interruptor do mecanismo levantador do vidro, verifique se não há alguém com o braço de fora, especialmente se forem transportadas crianças.

Dirija sempre com segurança.

Recalibração dos limites superiores e inferiores dos vidros elétricos

Em alguns casos, os vidros podem perder a referência para o fechamento elétrico, causando fechamento incorreto; os casos são:

- Substituição de uma das portas.
- Desligamento dos cabos da bateria.
- Substituição do fusível de proteção do sistema de levantamento dos vidros elétricos.
- Número de acionamentos sucessivos (mais de 20) sem alcançar os limites superiores/inferiores. Neste caso, as referências podem retornar automaticamente depois de alguns minutos.

Para reabilitar os vidros elétricos, levantar todo o vidro e pressionar novamente o comando para subir por aproximadamente 30 segundos, fazer o mesmo procedimento individualmente, para todos os vidros com comando elétrico.

LEVANTADORES MANUAIS DOS VIDROS

Girar a manivela **A** da respectiva porta para abaixar ou levantar o vidro.

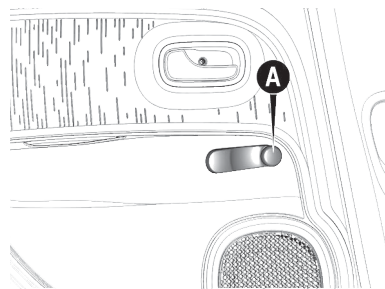

ADVERTÊNCIA

O uso impróprio dos levantadores elétricos dos vidros pode ser perigoso.

Antes e durante o acionamento, verificar sempre se os passageiros não estão expostos ao risco de lesões provocadas tanto direta ou indiretamente pelos vidros em movimento,

como por objetos pessoais arrastados ou jogados pelos mesmos.



ADVERTÊNCIA

Ao sair do veículo, retire sempre a chave da ignição para evitar que os levantadores elétricos dos vidros, acionados inadvertidamente, constituam perigo para quem permanece a bordo.

Nunca deixe crianças sozinhas no veículo.



ADVERTÊNCIA

Ao instalar no veículo sistemas de alarme eletrônico com fechamento automático dos vidros lembrar do perigo adicional que esses dispositivos podem oferecer para os passageiros que permanecem a bordo, sobretudo quando não estiver disponível a função antiesmagamento.

Nunca deixe crianças sozinhas dentro do veículo.



ADVERTÊNCIA

Instalações de acessórios, quando feitas de maneira inadequada, podem afetar a integridade do sistema elétrico do veículo ocasionando graves danos.

Recomenda-se verificar na **Rede Assistencial Fiat** a disponibilidade de acessórios projetados especificamente para uso no veículo.

CAPÔ DO MOTOR

ABERTURA

Abertura do capô do motor

Puxar a alavanca **A**.

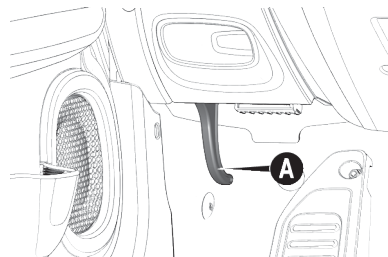

Mover a trava **A** localizada sob o capô para cima.

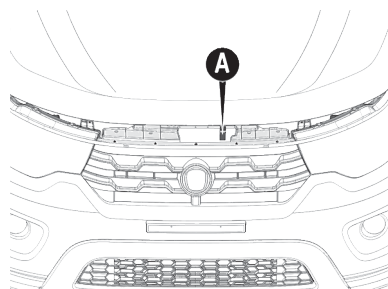

Levantar o capô segurando-o pela parte central e, simultaneamente, soltar a vareta de suporte do seu dispositivo de bloqueio.

Introduzir a extremidade da vareta **A** na abertura **B** do capô do motor.

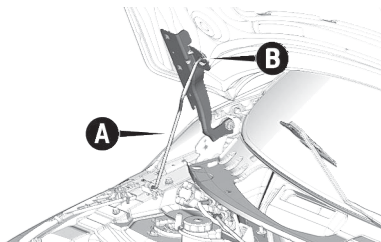

ADVERTÊNCIA

Uma colocação incorreta da vareta pode provocar a queda violenta do capô.

Certifique-se do correto travamento da vareta no dispositivo.



ADVERTÊNCIA

Se houver necessidade de se fazer alguma verificação no motor, estando este ainda quente, evite

encostar-se no eletroventilador, pois o mesmo poderá funcionar mesmo com a chave de ignição desligada.

Esperare até que o motor esfrie.

FECHAMENTO

Manter levantado o capô com uma mão e, com a outra, tirar a vareta **A** da abertura **B** e repô-la no seu dispositivo de bloqueio.

Abaixar o capô a cerca de 20 cm do vão do motor.

Deixá-lo cair: o capô fecha-se automaticamente.



Verificar sempre se o capô foi bem fechado para evitar que se abra com o veículo em movimento.

Executar esta operação somente com o veículo parado.

PORTA-MALAS

ABERTURA E FECHAMENTO

Para abrir a tampa do porta-malas por fora, destrancar a fechadura usando a chave de ignição.

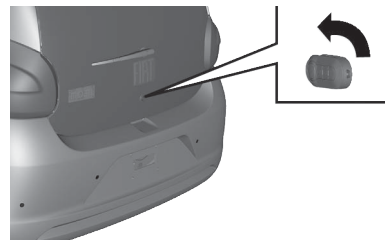

Em algumas versões, é possível abrir o porta-malas por dentro do veículo, puxando a alavanca **A** localizada ao lado esquerdo do banco do motorista.

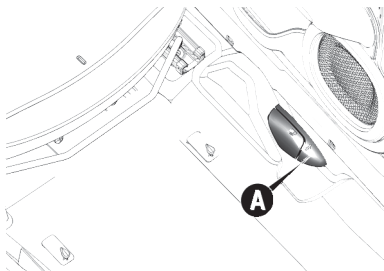

ADVERTÊNCIA

Não acionar a alavanca de abertura do porta-malas com o veículo em movimento.

Observe sempre as recomendações deste manual.

Em algumas versões, a abertura da tampa é facilitada pela ação dos amortecedores laterais a gás.

Para fechar, abaixar a tampa, impulsionando-a com o dedo polegar pela fechadura.

Nota

Para fechar a tampa do porta-malas, é necessária uma força inicial maior para vencer a resistência dos amortecedores laterais. Abaixar a tampa e soltá-la um pouco antes do fechamento para evitar que prenda os dedos.



ADVERTÊNCIA

No uso do porta-malas, nunca superar as cargas máximas permitidas (ver capítulo "Dados técnicos").

Certificar-se ainda que os objetos contidos no porta-malas estejam bem acomodados, para evitar que uma freada brusca possa jogá-los para a frente, machucando os passageiros.

Nota

Algumas versões possuem ganchos para amarração de bagagens no piso do porta-malas.



ADVERTÊNCIA

Não colocar acessórios na cobertura do porta-malas ou na tampa do porta-malas (alto-falantes, spoiler, etc., exceto quando previsto pelo fabricante).

Essa ação pode prejudicar o correto funcionamento dos amortecedores laterais a gás da própria tampa.

Nota

O compartimento de bagagens é de uso exclusivo para seu transporte.

ABERTURA DE EMERGÊNCIA DA TAMPA DO PORTA-MALAS

A abertura de emergência da tampa do porta-malas está disponível para algumas versões.

Para utilizá-la, proceder como a seguir:

1. Destrave o encosto do banco traseiro e recline-o, como indi-

cado em “ampliação do porta-malas” neste capítulo.

2. Através do pino A existente à esquerda da fechadura, destravar para abertura da tampa.

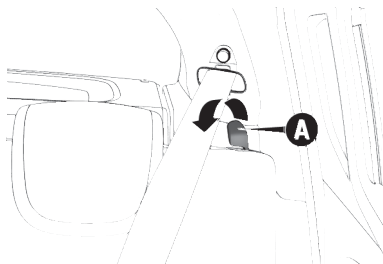
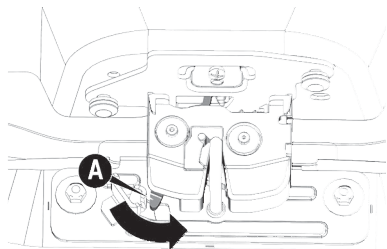

Para rebater o encosto do banco, agir como a seguir:

Verificar se há espaço suficiente para o rebatimento do encosto. Se necessário, deslocar os bancos dianteiros para frente.

Retirar os apoia-cabeças do banco traseiro (ver “Apoia-cabeças” neste capítulo) e guardá-los no porta-malas.

Destravar o encosto do banco agindo sobre as alavancas laterais A do mesmo, na direção da seta.

Rebater para a frente o encosto do banco traseiro passando pelos cintos de segurança traseiros.

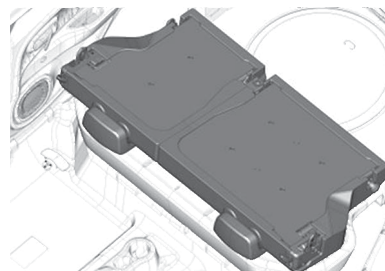

ADVERTÊNCIA

É possível rebater somente o encosto do banco traseiro, conforme indicado.

A tentativa de rebater também o assento pode ocasionar a deformação das fixações inferiores do banco.

Reposição do banco na posição normal

Para fazer com que o banco traseiro volte à posição normal, deve-se:

- Colocar o encosto do banco na posição vertical fazendo-o passar

pelos cintos de segurança e acionar a alavanca **A**, certificando-se do perfeito travamento do encosto.

- Se for o caso, remontar os apoia-cabeças que foram retirados.

BANCO TRASEIRO BIPARTIDO

O banco traseiro bipartido permite ampliar apenas parte do porta-malas, tendo a opção de rebater o encosto do banco individual ou duplo. Para isso, destravar a alavanca da direita ou da esquerda **A** e rebater o encosto do assento do banco traseiro para a frente, 1/3 ou 2/3 (quando disponível) para ampliação do porta-malas.

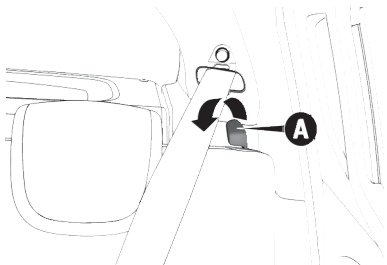

Nota

Após o reposicionamento do encosto, certifique-se de que o mesmo esteja bem encaixado e travado.

REMOÇÃO DA COBERTURA DO PORTA-MALAS

Soltar a extremidade superior **A** do tirante, desprendendo a argola do pino.

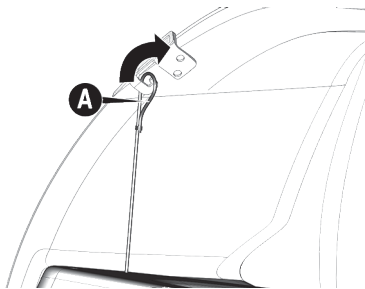

Destravar a cobertura do porta-malas dos pinos **B** removê-la.

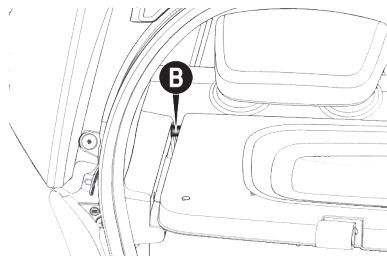

B

EQUIPAMENTOS INTERNOS

PORTA-LUVAS

Para abrir, atuar no puxador **A**.

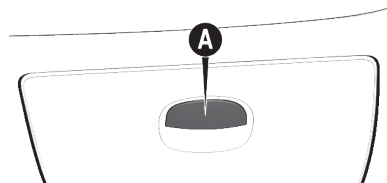



ADVERTÊNCIA

Nunca trafegue com a tampa do porta-luvas aberta.

Dirija sempre com segurança.

TOMADA DE CORRENTE

A disponibilização do sistema, se equipado, visa permitir a alimentação de acessórios elétricos (carregador de celular, aspirador de pó, etc.).

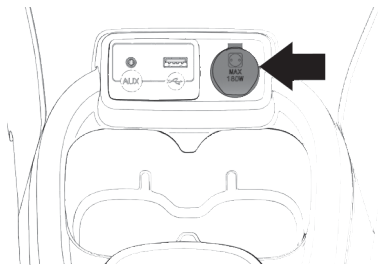

ADVERTÊNCIA

Para algumas versões, o uso da tomada de corrente como acendedor de cigarros não é suportado.

Risco de incêndio e danos a componentes.

Nota

Verificar junto à **Rede Assistencial Fiat** se o modelo que você adquiriu suporta a instalação desse dispositivo. Nesse caso, recomenda-se manejar o acendedor com cautela e evitar que crianças o utilizem, pois há perigo de incêndio e queimaduras devido ao calor gerado pelo dispositivo.

Nota

Antes de instalar um acessório, recomenda-se verificar na **Rede Assistencial Fiat** a disponibilidade de acessórios originais homologados

e sua compatibilidade para uso em seu veículo Fiat.

Devido à grande variedade de acessórios elétricos que podem ser conectados a esta tomada de corrente, recomenda-se especial cuidado na utilização dos mesmos, observando se atendem as especificações a seguir:

- Somente podem ser conectados acessórios com potência até 180 Watts.
- Para prevenir danos, o corpo do plugue do acessório deve ser largo o suficiente para servir como guia de centralização, quando este estiver inserido na tomada de corrente.

Nota

Se houver dúvidas com relação à conformidade do plugue do acessório a ser utilizado, recomenda-se verificar com o fabricante se o mesmo atende às especificações vigentes.



ADVERTÊNCIA

O plugue do acessório deve se ajustar perfeitamente à medida da tomada de corrente.

Isso é importante pois evita mau contato ou superaquecimento com risco de incêndio.

ENTRADA USB E ENTRADA DE ÁUDIO AUXILIAR

Uma entrada USB e uma entrada auxiliar de áudio, localizadas na parte dianteira do console central, estão previstas para algumas versões.

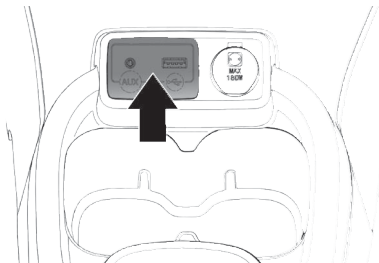

PORTA-COPOS

No console central existem duas sedes **A** para colocar, com o veículo parado, copos ou latinhas.

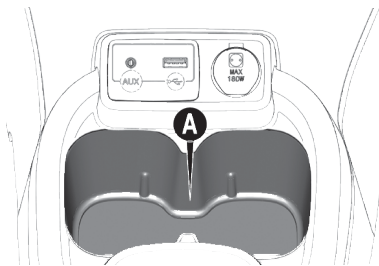

Para algumas versões, está previsto um porta-copos no console central para os ocupantes dos bancos traseiros.

Não coloque objetos cuja altura poderia interferir no manuseio da alavanca de câmbios (ex.: garrafas de água).

Em algumas versões, estão disponíveis porta-garrafas localizados nos painéis das portas dianteiras.

Nota

Atenção para a temperatura dos líquidos carregados e no material de vidro ou plástico que não retém calor. Risco de acidentes.

B

PORTA-ÓCULOS

Para algumas versões está previsto um porta-óculos localizado acima da porta do motorista.

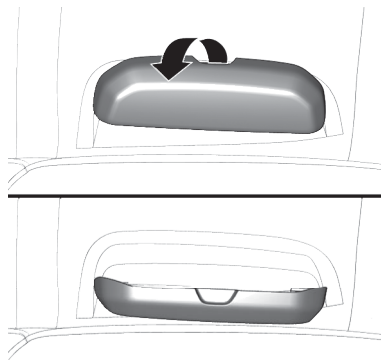

PORTA-OBJETOS

Os porta-objetos, conforme a versão, estão localizados nos seguintes pontos:

Nos painéis de portas dianteiras.

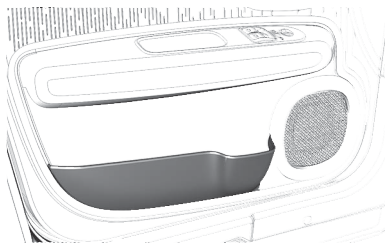

No teto do veículo.

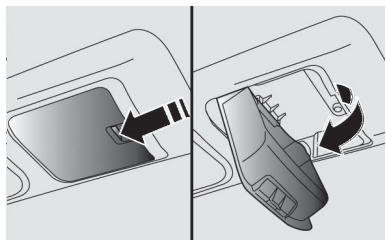

Para algumas versões, está disponível uma bolsa porta-objetos na parte

B-40

posterior do encosto do banco do passageiro ou dos dos dois bancos dianteiros, conforme a versão.

Nas versões sem o opcional autorrádio, está disponível um porta-objetos no centro do painel, acima dos comandos de climatização.

PARA-SÓIS

Estão situados ao lado do espelho retrovisor interno, podendo ser orientados para a frente ou para o lado.

Para posicionar o para-sol lateralmente desprenhê-lo da trava **A** e movimentá-lo na posição desejada.

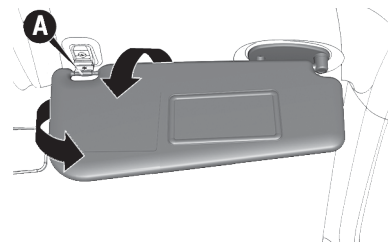

Para algumas versões, atrás do para-sol do lado do motorista, há um bolso para documentos. Em cada um dos para-sóis há um espelho de cortesia.

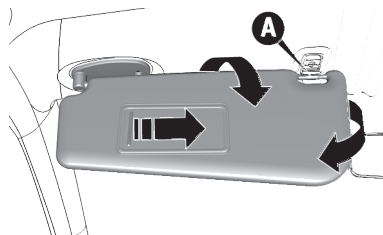

BARRAS LONGITUDINAIS DE TETO (versão Way)

DESCRIÇÃO

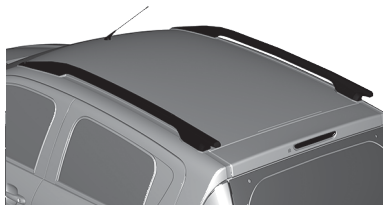

O Mobi Way está equipado com as barras longitudinais de teto e podem receber as barras transversais Mopar, bem como o bagageiro elevado Mopar, desenvolvidos exclusivamente para o modelo, não excedendo a capacidade máxima de carga de 50 Kg distribuída. Para a aquisição e instalação dos acessórios genuínos Mopar, procurar a **Rede Assistencial Fiat**.



ADVERTÊNCIA

Para as demais versões, não instalar bagageiro no teto do veículo e nem transportar carga sobre o mesmo.

Observe sempre as recomendações deste manual.

SISTEMAS DE PROTEÇÃO DO MEIO AMBIENTE

PROTEÇÃO DO MEIO AMBIENTE

A proteção do meio ambiente conduziu o projeto e a realização dos veículos Fiat em todas as suas fases. O resultado está na utilização de materiais e no aperfeiçoamento de dispositivos capazes de reduzir ou limitar drasticamente as influências nocivas sobre o meio ambiente.

O Veículo Fiat está pronto para rodar com uma boa margem de van-

tagem sobre as mais severas normas antipoluição internacionais.

Nota

Alterações feitas no veículo com o objetivo de aumentar o seu desempenho, tais como a retirada do catalisador e/ou modificações no sistema de injeção eletrônica, além de contribuir para aumentar desnecessariamente a poluição atmosférica, podem resultar no cancelamento da garantia dos componentes envolvidos.

USO DE MATERIAIS NÃO NOCIVOS AO MEIO AMBIENTE

Nenhum componente do veículo contém amianto ou cádmio. Os componentes espumados e o sistema de ar-condicionado não contém CFC (Clorofluorcarbono), gás responsável pela redução da camada de ozônio.

DISPOSITIVOS PARA REDUZIR AS EMISSÕES

Conversor catalítico trivalente

Monóxido de carbono, óxidos de nitrogênio e hidrocarbonetos não queimados são os principais componentes nocivos dos gases de escape.

O conversor catalítico A é um “laboratório” no qual uma porcentagem muito alta destes componentes transforma-se em substâncias inócuas.

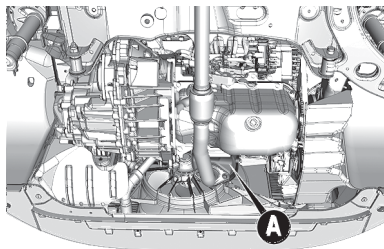

A transformação é auxiliada pela presença de minúsculas partículas de metais nobres presentes no corpo

de cerâmica, fechado pelo recipiente metálico de aço inoxidável.



ADVERTÊNCIA

A retirada do conversor catalítico, além de não contribuir para aumentar o desempenho do veículo, ocasiona poluição desnecessária.

Esta prática constitui um claro desrespeito à legislação ambiental para veículos automotores.

Sonda Lambda (sensor de oxigênio)

Todas as versões estão equipadas com a sonda lambda, pois esta garante o controle da relação exata da mistura ar/combustível, fundamental para o correto funcionamento do motor e do catalisador.

Sistema antievaporação

Sendo impossível, mesmo com o motor desligado, impedir a formação dos vapores de gasolina, o sistema os mantém armazenados num recipiente especial de carvão ativado, de onde são aspirados e queimados durante o funcionamento do motor.

Ruídos veiculares

Este veículo está em conformidade com a legislação vigente de controle da poluição sonora para veículos automotores.

Limite máximo de ruído para fiscalização de veículo em circulação (veículo parado segundo Resolução nº 01/93 do CONAMA):

Ruídos veiculares

Versão	Ruídos
Easy/Easy On Like/Like On Way/Way On	83,8 dB (A)
Drive	86,1 dB (A)

É importante o seguimento do “Serviço Periódico de Manutenção”, para que o veículo permaneça dentro dos padrões antipoluentes.



ADVERTÊNCIA

Trafegar com o sistema de escapamento modificado ou danificado é uma infração ao Código Nacional de Trânsito.

Além disso, aumenta consideravelmente o nível de ruído do veículo (poluição sonora).



ADVERTÊNCIA

Não jogue pontas de cigarro para fora da janela.

Além de evitar incêndios e queimadas, você estará evitando a contaminação do solo.



ADVERTÊNCIA

O lixo que é jogado na rua tem consequências desagradáveis para toda a população.

Coloca em risco as gerações futuras devido ao altíssimo tempo de decomposição de determinados materiais.

DESTINAÇÃO DE BATERIAS

Reciclagem obrigatória

Todo consumidor/usuário final é obrigado a devolver sua bateria usada a um ponto de venda (Resolução CONAMA 401.08 de 04/11/08).



Não descarte a bateria no lixo.



Devolva a bateria usada ao revendedor no ato da troca.

Composição básica: chumbo, ácido sulfúrico diluído e plástico.

Os pontos de venda são obrigados a aceitar a devolução de sua bateria usada, bem como armazená-la em

local adequado e devolvê-la ao fabricante para reciclagem.

Riscos do contato com a solução ácida e com o chumbo

Quando a solução ácida e o chumbo contidos na bateria são descartados na natureza de forma incorreta, poderão contaminar o solo, o subsolo e as águas, bem como causar riscos à saúde do ser humano.

No caso de contato acidental com os olhos ou com a pele, lavar imediatamente com água corrente e procurar orientação médica.

B

CONHECENDO O SEU PAINEL DE INSTRUMENTOS

Esta seção do manual fornece-lhe todas as informações úteis para conhecer, interpretar e utilizar corretamente o painel de instrumentos.

PAINEL DE INSTRUMENTOS	C-1
DISPLAY ELETRÔNICO	C-7
TRIP COMPUTER (se equipado)	C-22
LUZES DE ADVERTÊNCIA E MENSAGENS	C-23
SISTEMA DE DIAGNÓSTICO DE BORDO	C-31

PAINEL DE INSTRUMENTOS

COMPONENTES

A disponibilidade e a posição de determinados instrumentos e/ou sinalizadores podem variar em função dos itens disponíveis ou opcionais adquiridos.

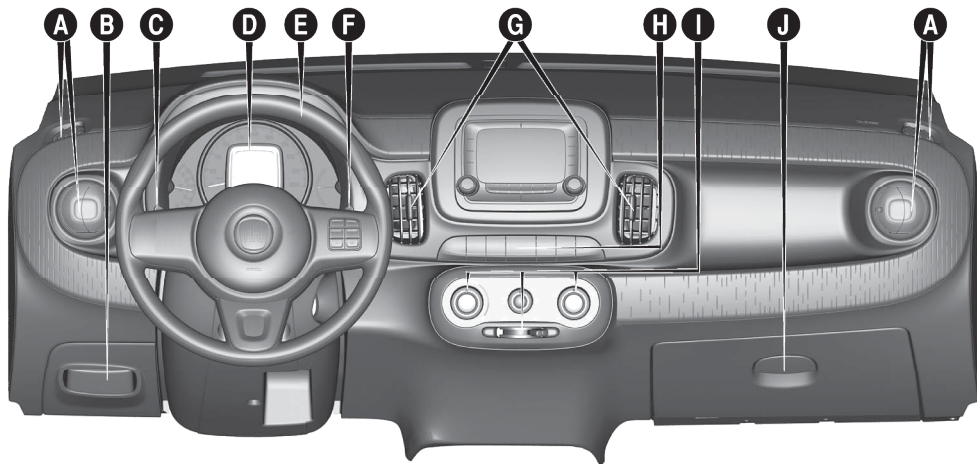

A. Difusores de ar laterais – B. Porta-objetos – C. Alavanca esquerda (comando de farol alto/baixo e luzes de direção) – D. Quadro de instrumentos – E. Volante – F. Alavanca direita (comando de limpeza/lavagem dos vidros) – G. Difusores de ar centrais – H. Botões de comando centrais – I. Comandos de aquecimento, ventilação e ar condicionado – J. Porta-luvas

Quadro de instrumentos monocromático

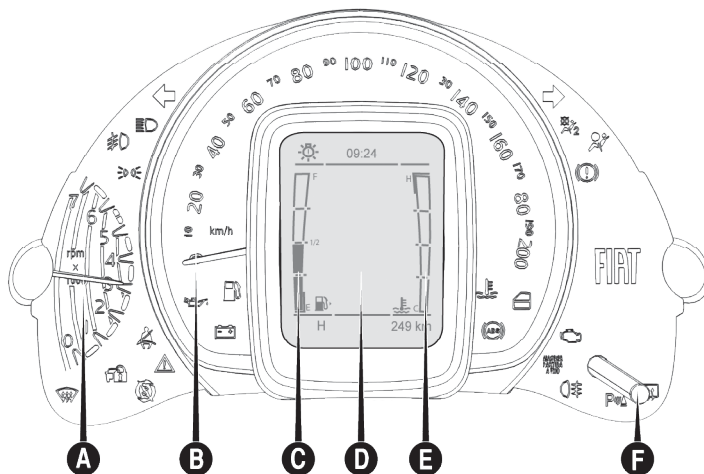

O quadro de instrumentos varia em função do modelo/versão adquirido e dos itens opcionais.

- | | | | |
|---|------------------------------------|---|--|
| A | Conta-giros. | E | Indicador de temperatura do líquido de arrefecimento do motor. |
| B | Velocímetro. | F | Botão de comutação do hodômetro e ajuste do relógio. |
| C | Indicador de nível de combustível. | | |
| D | Display eletrônico monocrômico. | | |

Quadro de instrumentos com display em TFT

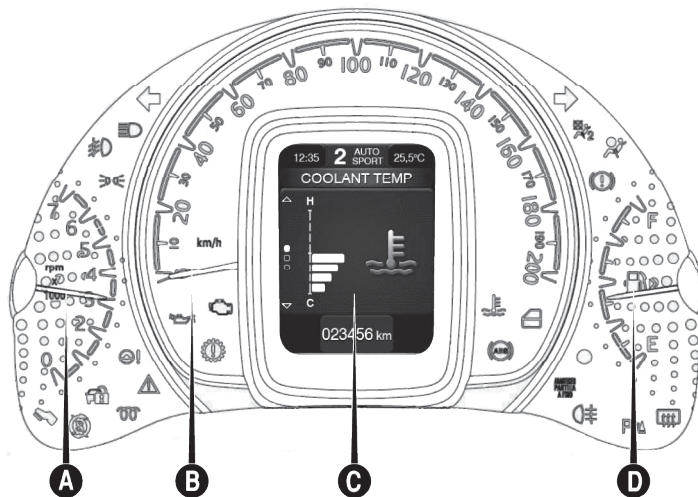

O quadro de instrumentos varia em função do modelo/versão adquirido e dos itens opcionais.

A Conta-giros.
B Velocímetro.

C Display eletrônico em TFT.
D Indicador de nível de combustível.

INSTRUMENTOS DE BORDO

A serigrafia dos instrumentos pode variar em função da versão do veículo.

Ao colocar a chave de ignição na posição **MAR**, os ponteiros do velocímetro, conta-giros e indicador do nível de combustível (quando disponível) percorrem toda a escala e retornam no início demonstrando funcionamento normal dos instrumentos.

Dependendo da versão, uma animação gráfica será exibida no display ou duas barras laterais serão visualizadas fazendo o “check” de funcionamento com seus respectivos ideogramas. À esquerda o indicador de nível de combustível e à direita o indicador da temperatura do líquido de arrefecimento do motor.

VELOCÍMETRO

Localizado no quadro de instrumentos, indica a velocidade de deslocamento do veículo.

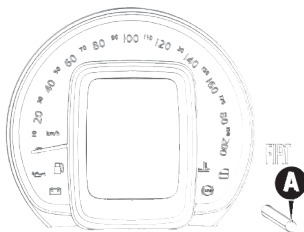

As quilometragens parcial e total, podem ser visualizadas através da comutação do botão **A** à direita no quadro de instrumentos, ou através do botão **TRIP** situado na extremidade da alavanca direita, ou ainda através dos comandos no volante, conforme a versão.

INDICADOR DE TEMPERATURA DO LÍQUIDO DE ARREFECIMENTO DO MOTOR

Versões com display monocromático

Nas versões com display monocromático, o indicador digital do lado direito da tela **A** apresenta a temperatura do líquido de arrefecimento do motor.

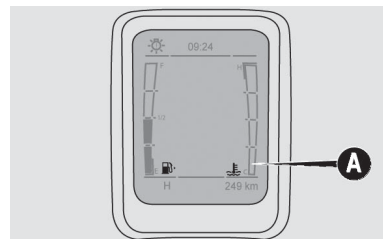

Em regime de funcionamento normal, a indicação deve estar sobre os valores centrais da escala.

Para acessar a tela de indicação da temperatura do líquido de arrefecimento do motor (para algumas versões), navegar no menu principal do My Car até “Info Veículo” e pressionar o botão **▶** no conjunto de comandos localizado no lado esquerdo do volante.

Será visualizada a primeira tela do submenu com informações da temperatura do líquido de arrefecimento.

O indicador digital do lado esquerdo da tela apresenta a temperatura do líquido de arrefecimento do motor.



Em regime de funcionamento normal, a indicação deve estar sobre os valores centrais da escala **A**.

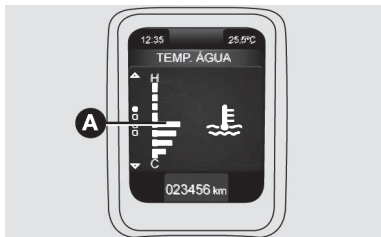

Na condição de alta temperatura, com a barra acesa até o penúltimo segmento (7º) **B**, será visualizada a mensagem de alerta de superaquecimento. Neste caso, significa que o motor está sendo muito solicitado e é necessário reduzir a exigência de desempenho.

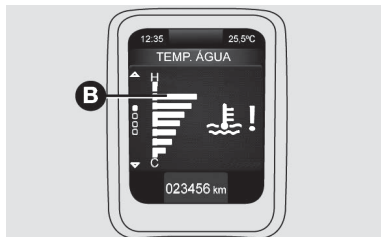

No caso de a temperatura alcançar o último segmento (8º), a luz-espia de temperatura  e todos os segmentos da escala devem acender até que a temperatura retorne aos valores centrais da escala.

Caso isso não ocorra, desligar o motor e procurar a **Rede Assistencial Fiat**.



ADVERTÊNCIA

Em caso de superaquecimento, desligar o motor e providenciar o reboque do veículo à concessionária Fiat mais próxima.

Observe sempre as recomendações deste manual.

Observação

H - do inglês hot: quente

C - do inglês cold: frio



ADVERTÊNCIA

Se o indicador estiver no início da escala (temperatura baixa) com a luz-espia de excesso de temperatura ou com a luz-espia  do sistema de injeção acesa, é sinal de anomalia no sistema.

Neste caso, procurar a **Rede Assistencial Fiat**.



ADVERTÊNCIA

Se o motor funcionar sem o líquido de arrefecimento, seu veículo sofrerá danos de grande gravidade.

Os reparos, nestes casos, não serão cobertos pela Garantia.

CONTA-GIROS

O ponteiro sobre a marca vermelha **A** indica um regime de rotações muito elevado, que pode causar danos ao motor e, portanto, deverá ser evitado.

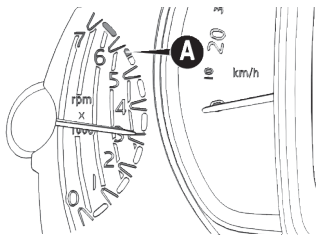

ADVERTÊNCIA

O sistema de controle da injeção eletrônica interrompe o fluxo de combustível quando o motor estiver com excesso de rotações.

Esta interrupção acarreta em consequente perda de potência do próprio motor.

Observação:

rpm— rotações por minuto

INDICADOR DO NÍVEL DE COMBUSTÍVEL

Segundo a versão, o veículo pode apresentar duas configurações de indicador de nível de combustível.

Indicador digital do nível de combustível

Ao ligar o veículo (chave em **MAR**), as barras verticais se iluminam gradualmente até indicar o nível de combustível existente no tanque.

O indicador de combustível possui 16 segmentos, sendo os dois últimos destinados à reserva.

O acendimento contínuo da luz-espia de reserva no quadro de instrumentos e a mensagem “FUEL” indica que o tanque de combustível entrou na reserva.

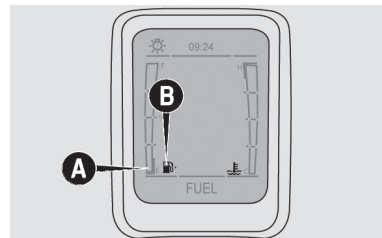

A mensagem “FUEL” será visualizada lampejando somente 10 segundos depois de alcançar o nível de reserva e enquanto se mantiver nessa condição, ou depois de ligar a chave de ignição com o tanque em condições de reserva.

A a luz-espia de reserva de combustível (amarelo âmbar) acenderá no quadro de instrumentos e permanecerá acesa durante toda a condição de reserva de combustível.

Nas condições de reserva de combustível, os segmentos (1º e 2º) **A** devem lampejar juntamente com o ícone de reserva de combustível **B** e com um “beep” de alerta.



ADVERTÊNCIA

O acendimento intermitente da escala de indicação de combustível, curva, **E**, **F** e $\frac{1}{2}$ indica avaria no sistema.

Nesse caso, procurar a **Rede Assistencial Fiat**.

Observação

E - (empty) - tanque vazio.

F - (full) - tanque cheio.

Indicador analógico do nível de combustível

O ponteiro indica a quantidade aproximada de combustível existente no tanque.

A luz-espia de reserva de combustível  (amarelo âmbar) acenderá no display e permanecerá acesa durante toda a condição de reserva de combustível.

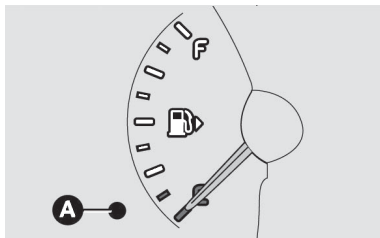

Observação

E - (empty) - tanque vazio.

F - (full) - tanque cheio.



ADVERTÊNCIA

A chave de ignição deverá permanecer desligada enquanto o veículo estiver sendo abastecido.

Esse procedimento visa a garantir o funcionamento correto do sistema e evitar erros de indicação do instrumento no painel.

DISPLAY ELETRÔNICO

DISPLAY ELETRÔNICO

Para usufruir das informações que o display fornece (com a chave de ignição em posição **MAR**) é necessário primeiramente familiarizar-se com os botões de comando localizados à esquerda no volante (para algumas versões).

O padrão das mensagens exibidas varia de acordo com a versão do veículo e os equipamentos opcionais presentes no mesmo.

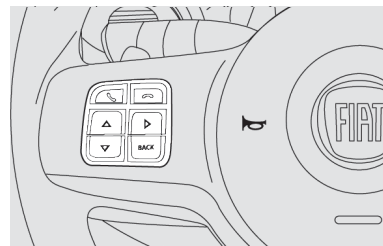

Tela padrão do display monocromático

Com a chave de ignição desligada e porta aberta, a tela padrão pode fornecer as seguintes indicações:

A - Hora

B - Temperatura externa

C - Hodômetro

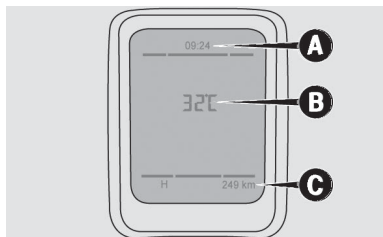

Tela padrão do display TFT

Com a chave de ignição desligada e porta aberta, a tela padrão pode fornecer as seguintes indicações:

A - Temperatura externa (algumas versões)

B - Hora

C - Data

D - Hodômetro

Ao ligar a chave de ignição, será visualizada a logo da Fiat, caso não tenha nenhuma mensagem de erro. Caso haja alguma mensagem, elas serão visualizadas, preferencialmente à logo Fiat.

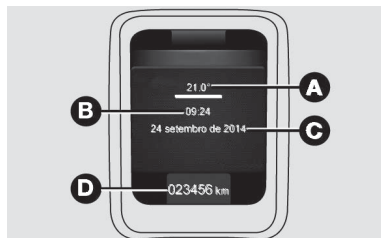

Nota

Com a chave retirada, ao abrir pelo menos uma das portas dianteiras, o display se ilumina por alguns segundos, exibindo a hora e a indicação de quilômetros percorridos.

Nota

Com o veículo desligado, o display do quadro de instrumentos se acende durante 10 segundos, indicando o hodômetro total e o relógio digital, data e temperatura externa.

O display, conforme a versão, indicará:

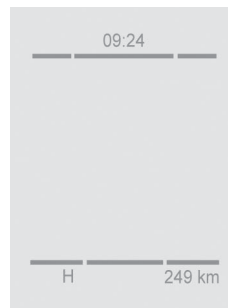





Display monocromático: hodômetro total e relógio digital.

Display TFT: hodômetro total, relógio digital, data e temperatura externa.

INFORMAÇÕES NO DISPLAY

Com a chave de ignição ligada o display exhibe (dependendo da quilometragem do veículo):

- A indicação dos quilômetros faltantes para a revisão programada ou advertência do seu vencimento, com lampejo do ideograma .

- A indicação dos dias faltantes para a troca anual do óleo ou advertência do seu vencimento com lampejo do ideograma .

Conforme a versão do veículo poderão ser visualizadas no display as seguintes informações:

Display monocromático

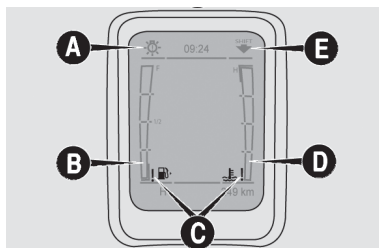

A - Indicação de avaria em algum componente de iluminação externa. Acende-se Juntamente com a luz-espia de avaria genérica .

B - Indicação do nível de combustível.

C - Indicação de avaria no sistema de alimentação ou no sistema de arrefecimento. Acende-se luz-espia

de um ponto de exclamação perto aos respectivos ideogramas.

D - Indicação da temperatura do líquido de arrefecimento do motor.

E - Indicação de troca marchas para condução do veículo de forma mais econômica.

 Reduzir marcha. Veículo com rotação baixa.

 Aumentar marcha. Veículo com rotação alta.

Display TFT



A - Área configurável: podem ser configuradas informações sobre a data, temperatura, relógio, etc.

C

B - Área configurável: podem ser configuradas informações sobre data, temperatura, relógio, etc.

C - Luz-espia vermelha.

D - Hodômetro.

E - Luz-espia amarela.

F - Página do menu (conforme navegação)

G - Área configurável: podem ser configuradas informações sobre data, temperatura, relógio, etc.

Nessa área será indicado, conforme abaixo, o momento ideal para troca de marchas.

Essa indicação irá sobrepor a informação disponibilizada nessa área, enquanto o veículo não estiver na marcha adequada. Para mais informações sobre este conteúdo, consulte a seção "Transmissão Manual" do capítulo "Partida e operação" do manual.

 Reduzir marcha. Veículo com rotação baixa.

 Aumentar marcha. Veículo com rotação alta.

BOTÕES DE COMANDO

Recomenda-se, antes de efetuar alguma operação, ler atentamente esse capítulo.

Com o veículo parado é possível ter acesso a todas as funções do menu.

Os botões de comando estão localizados à esquerda no volante.

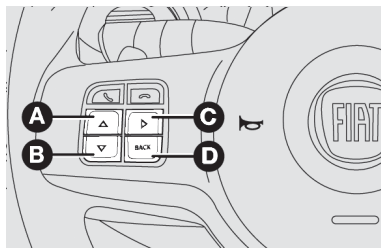

A - Botão de rolagem para cima .

B - Botão de rolagem para baixo .

C - Botão para selecionar e entrar nas telas no menu .

D (algumas versões) - O botão **BACK** permite, com pressão breve, sair do menu, memorizando os ajustes efetuados e retornando à tela anterior.

AJUSTE DO RELÓGIO

Display monocromático

Para ajustar o relógio (horas e minutos) proceder da seguinte maneira:

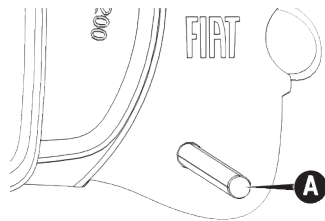

- Selecionar o hodômetro total através do botão **A**.
- Pressionar por mais de 2 segundos o botão **A** para início do ajuste do relógio (as horas serão

visualizadas na parte central do quadro). O campo de horas **B** irá piscar.

- Através de breve pressão no botão **A**, ajustar as horas.
- Pressionar por mais de 2 segundos o botão **A** para ajustar os minutos. O campo de minutos **C** irá piscar.
- Através de breve pressão no botão **A**, ajustar os minutos.
- Pressionar por mais de 2 segundos o botão **A** para memorizar os novos valores.

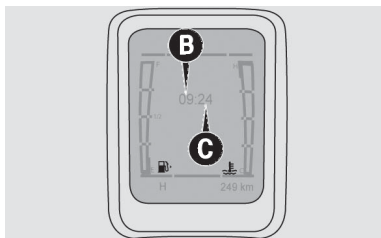

- O relógio ajustado irá aparecer na parte central superior do display.

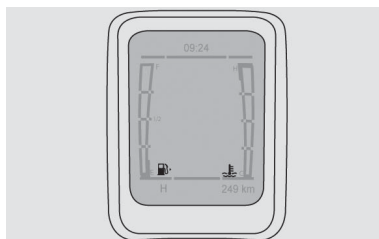

Display TFT

Para ajustar o relógio (horas e minutos) proceder da seguinte maneira:



- Entrar no menu pressionando a tecla Δ ou ∇ .
- Navegar até a tela Config. veículo - Acertar hora.

- Pressionar \triangleright para permitir o ajuste (a hora ou os minutos lampejam).
- Ajustar a hora, formato e os minutos conforme a seleção, utilizando as teclas Δ ou ∇ .
- Pressionar **BACK** para sair do menu.

Nota

É admitida uma variação de ± 2 segundos a cada 24 horas no relógio eletrônico.

MANUTENÇÃO PROGRAMADA E TROCA DE ÓLEO

Girando a chave de ignição para a posição **MAR**, dependendo da quilometragem do veículo ou do tempo transcorrido desde a última operação de manutenção, o display exibe as informações relativas ao número de dias ou à quilometragem faltante para a próxima manutenção programada ou troca do óleo do motor.

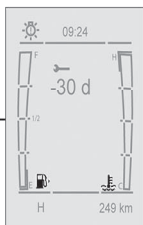

OU



O plano de manutenção programada do veículo prevê operações de manutenção e troca do óleo do motor a cada 10.000 km ou 1 ano, prevalecendo a condição que primeiro ocorrer. A exibição de informações relativas às operações de manutenção (com exceção da revisão de carroceria) ocorrerá automaticamente quando, com a chave de ignição na posição **MAR**, a partir dos 2.000 km faltantes para revisão ou 1.000 km após vencimento da revisão ou a 30 dias antes ou depois da troca anual do óleo do motor e será visualizada a cada 200 km (para revisão) ou 3 dias (para troca anual do óleo). Quando a manutenção programada estiver próxima do vencimento previsto, girando a chave de ignição na posição **MAR**, no display aparecerá o valor dos quilômetros faltantes para a revisão ou o número de dias para a troca anual do óleo do motor precedido de um sinal negativo. Procure a **Rede Assistencial FIAT** que realizará, além das operações de manutenção previstas pelo “Plano de manutenção programada” ou pelo “Plano de inspeção anual”, o zeramento (reset)

dos contadores de tempo ou quilômetros para a próxima troca anual do óleo ou manutenção programada. **A contagem do tempo para exibição da mensagem de troca anual de óleo do motor começará a partir do momento em que o veículo percorrer um mínimo de 200 quilômetros.**

ADVERTÊNCIA PARA A REVISÃO PROGRAMADA

O display permite visualizar as indicações relativas aos quilômetros faltantes para a próxima revisão.

A indicação automática ocorrerá quando a distância percorrida pelo veículo estiver dentro da faixa estabelecida para sua visualização, ou seja, 2000 km antes dos prazos estabelecidos no Plano de Manutenção Programada até 1000 km depois.

A indicação ocorrerá somente quando a chave de ignição for posicionada em **MAR** a cada 200 km dentro da faixa estabelecida para a advertência durante oito segundos. Serão visualizados no display, automaticamente, os quilômetros faltantes para a próxima revisão ou quando forem excedidos os mesmos até 1.000 km. Será exibida no display, após a inicialização do quadro e obedecendo a prioridade das mensagens (avaria ou advertência, se houver) a seguinte mensagem.

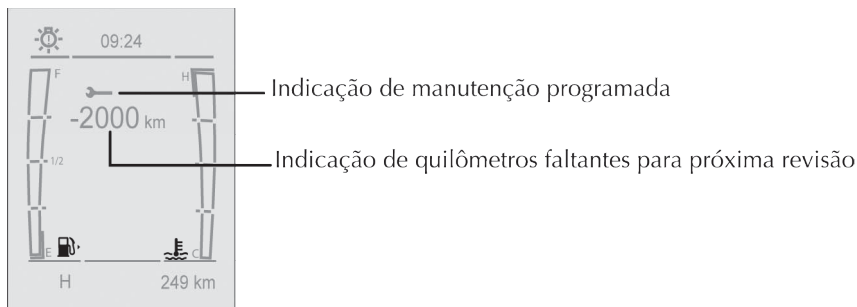

Quando for superado o valor de quilometragem, a visualização no display, conforme a versão, será indicado como a seguir:

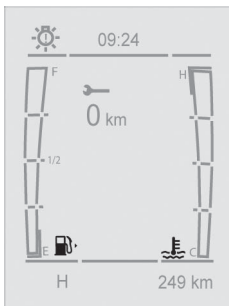

Procure a **Rede Assistencial FIAT** que realizará, além das operações de manutenção previstas pelo “Plano de manutenção programada” ou pelo “Plano de inspeção anual”, o zeramento (reset) dos contadores de tempo ou quilômetros para a próxima troca anual do óleo ou manutenção programada.

ADVERTÊNCIA PARA A TROCA ANUAL DO ÓLEO DO MOTOR

A indicação ocorrerá automaticamente quando os dias estiverem dentro da faixa estabelecida para sua visualização, ou seja, 30 dias antes do prazo estabelecido no plano de manutenção programada do veículo ou até 30 dias depois.

O número de dias faltantes para a troca de óleo será indicado no display após inicialização do mesmo, obedecendo a prioridade das mensagens (avaria e/ou advertência se houver). A indicação permanecerá no display durante 5 segundos.

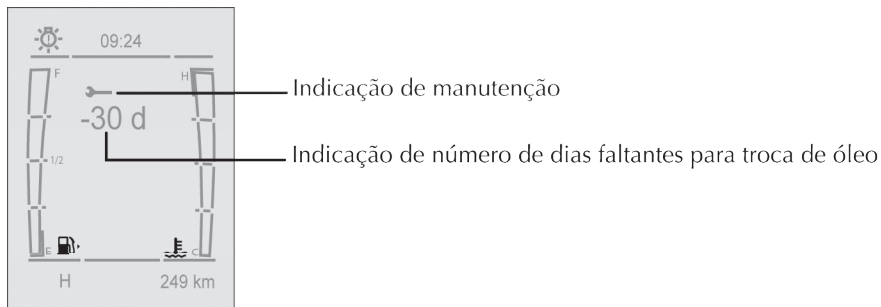

Obedecendo à prioridade das mensagens (avaria e/ou advertência se houver), após a inicialização do quadro será indicado quando tiver vencido o prazo indicado para a troca de óleo, conforme a versão, a seguinte mensagem no display:

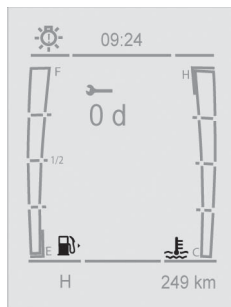

Para algumas versões a advertência para revisão programada e troca anual do óleo do motor será visualizada no display conforme imagem abaixo.



Procure a **Rede Assistencial FIAT** que realizará, além das operações de manutenção previstas pelo “Plano de manutenção programada” ou pelo “Plano de inspeção anual”, o zeramento (reset) dos contadores de tempo ou quilômetros para a próxima troca anual do óleo ou manutenção programada.

OBSERVAÇÕES IMPORTANTES

Nota

O sistema de aviso de revisão não leva em consideração os períodos nos quais a bateria esteve desligada, de modo que os intervalos de manutenção especificados no PLANO DE MANUTENÇÃO PROGRAMADA terão prioridade, devendo ser sempre observados.

Seguir rigorosamente as recomendações para troca de óleo do motor, no capítulo "Manutenção e cuidados com o seu veículo", se o veículo for utilizado, predominantemente, em condições particularmente severas.

Os displays não exibem o tempo faltante para a realização das revisões de carroceria.

Para ter pleno conhecimento das condições de manutenção e garantia do veículo, é indispensável a consulta ao capítulo "Manutenção e cuidados com o seu veículo" no presente manual e ao manual de Garantia.

DESCRIÇÃO DO MENU (para versões com display TFT)

O menu é composto de funções que são selecionadas por meio dos botões Δ e ∇ .

3.2.9.1 Acesso à tela do menu

Após a verificação inicial, é possível acessar a tela do menu.

Nota

Ao acessar o menu, se não for efetuada nenhuma programação/regulagem dentro de um tempo igual a 10 segundos, o sistema sai automaticamente do menu e retorna a tela anteriormente visualizada. Neste caso, a última opção selecionada e não confirmada não será memorizada. - Com o veículo parado é possível ter acesso a todas opções do menu.

É aconselhável que toda programação desejada seja executada com o veículo parado.





O padrão e a quantidade de telas exibidas variam de acordo com a versão do veículo e os equipamentos opcionais que estão presentes no mesmo.

Advertência de fechamento incorreto das portas

A indicação de fechamento incorreto das portas ocorre, para algumas versões, através do acendimento da luz-espia  no quadro de instrumentos e/ou na parte inferior do display, lado esquerdo.

Descrição do menu principal

Para navegar entre as funções do menu, pressionar os botões  ou  e para entrar no submenu, pressionar o botão .

Velocímetro  Info. Veículo  Trip  Áudio  Mensagens  Config. Veículo.

Ao ligar o veículo, sempre será exibida na tela a última função do menu selecionada antes do desligamento do veículo.

1. Velocímetro

Esta função permite visualizar o velocímetro com o número de quilômetros percorridos por hora. É possível alterar a unidade de medida para milhas por hora.

2. Info veículo

Esta função permite visualizar informações importantes para a condução do veículo:

- Temperatura do líquido de arrefecimento com alerta para casos de superaquecimento.

Horas do motor com contador de horas de funcionamento do motor.

Temperatura externa ao veículo.

Econômetro digital para sinalizar ao motorista, através de escalas, a condição mais econômica possível quanto ao consumo de combustível.

iTPMS - Para algumas versões, é possível visualizar o status da calibragem dos pneus e realizar o reset após cada recalibração.

3. TRIP

Esta função é dividida em **TRIP A** e **TRIP B** permite a visualização de informações das grandezas relativas ao estado de funcionamento do veículo.

4. **Áudio**

Esta função permite visualizar informações do rádio (estação, dispositivo conectado, faixa em execução com tempo decorrido e duração).

5. **Mensagens**



Esta função permite visualizar mensagens de falhas registradas pelo veículo, prazo de revisão programada expirado, lâmpadas queimadas etc. Mensagens de advertência também são visualizadas neste submenu. As mensagens de falhas serão automaticamente excluídas quando o problema for solucionado.

6. **Configuração do veículo**





Esta função permite visualizar as seguintes informações que podem ser configuradas:

Iluminação, Speed limit, acertar hora, Autoclose, Unidade de medidas, Idioma, Volume de avisos, Volume teclas, Revisão, Day lights, Airbag do passageiro, Configuração de tela e restabelecer CO (configurações originais).

ATIVAÇÃO/DESATIVAÇÃO DO AIRBAG FRONTAL DO LADO DO PASSAGEIRO (ALGUMAS VERSÕES)

Essa função permite ativar ou desativar o airbag frontal do lado do passageiro, conforme a versão, através dos botões  e  no volante.

Para efetuar a ativação/desativação do airbag do passageiro, deve-se proceder como a seguir:

- Pressionar o botão  ou  para acesso ao MENU
- Navegar até a tela de ativação/desativação do airbag frontal do lado do passageiro
- Selecionar a opção de ativação (ON)/desativação (OFF) do airbag do passageiro através dos botões  e 



- Confirmar selecionando a opção “Sim” ou “Não” para ativar/desativar o airbag do passageiro.



- Pressionar a tecla BACK para voltar ao menu principal e memorizar a opção selecionada.
- A luz-espia de exclusão do airbag apagará/acenderá no quadro de instrumentos, dependendo da seleção efetuada.

TRIP COMPUTER (se equipado)

DESCRIÇÃO

As informações do **TRIP**, disponíveis para algumas versões, são as seguintes:

1. **Hodômetro parcial**

Informa a distância percorrida desde o último zeramento do **TRIP**.

2. **Consumo Médio**

É a relação entre a distância e o número de litros de combustível consumidos desde o início da viagem. O consumo médio é atualizado a cada 10 segundos e o instantâneo é atualizado a cada segundo.

3. **Velocidade Média**

Tendo sido selecionada esta função, o display irá exibir a velocidade média relativa ao funcionamento do veículo desde o último reset (zeramento) do **TRIP**.

4. **Tempo de Viagem (se presente)**

Exibe o tempo de viagem verificado durante o efetivo funcionamento do veículo, desde o último reset (zeramento) do **TRIP**.

O tempo de viagem é calculado somente quando o motor permanece ligado (rpm > 500).

5. **Autonomia**

Autonomia é a distância estimada em km realizável com o nível de combustível contido no reservatório, na hipótese de prosseguir a viagem com o mesmo estilo de dirigir, ou seja, na mesma condição de consumo.

A autonomia é calculada considerando o consumo médio dos últimos 5 minutos e os litros de combustível contidos no reservatório.

Em caso de abastecimento de combustível será calculado um novo valor de autonomia.

6. **Consumo Instantâneo**

Informa o consumo de combustível que está ocorrendo naquele momento. A informação é atualizada de segundo em segundo.

7. **Temperatura externa (se presente)**

O botão **TRIP**, situado na extremidade da alavanca direita sob o volante, permite, com a chave de ignição em **MAR**, ter acesso às grandezas anteriormente descritas.

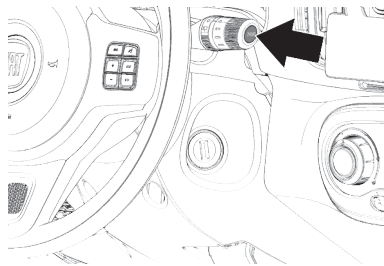

LUZES DE ADVERTÊNCIA E MENSAGENS

ADVERTÊNCIAS GERAIS

As sinalizações de advertência e/ou avaria ocorrem através do acendimento de uma luz-espia no quadro de instrumentos, podendo ser acompanhada por mensagens no display.







Estas sinalizações são **sintéticas e cautelares** com o objetivo de sugerir a imediata ação que deve ser adotada pelo motorista, em situações que podem levar o veículo a condições extremas de uso. Esta sinalização não deve ser considerada completa e/ou alternativa ao especificado no presente manual de uso e manutenção, o qual recomendamos sempre uma atenta e aprofundada leitura. Em caso de sinalização de advertência/avaría, recorrer sempre ao conteúdo descrito no presente capítulo.

Nota







Nas páginas seguintes são demonstrados alguns exemplos de situações em que pode ocorrer o acendimento de uma luz-espia no quadro de instrumentos e/ou visualização no display em algumas versões.

Luzes-espia de cor vermelha no quadro de instrumentos





Luz-espia	O que significa	O que fazer
①	LÍQUIDO DOS FREIOS INSUFICIENTE / FREIO DE ESTACIONAMENTO ACIONADO	-
	Líquido dos freios insuficiente A luz-espia acende-se quando o nível do líquido dos freios no reservatório desce abaixo do nível mínimo, devido a uma possível perda de líquido pelo circuito.	Restabeleça o nível do líquido dos freios e, em seguida, verifique se a luz-espia se apaga. Se a luz-espia permanecer acesa, dirigir-se à Rede Assistencial Fiat .









Luz-espia	O que significa	O que fazer
	<p>Freio de estacionamento acionado</p> <p>A luz-espia acende-se com o freio de estacionamento acionado, mas deve apagar-se quando o freio de estacionamento for liberado.</p>	<p>Desengatar o freio de estacionamento e verificar se a luz-espia se apaga.</p> <p>Se a luz-espia permanecer acesa, dirigir-se à Rede Assistencial Fiat.</p>
	<p>AVARIA AIRBAG</p> <p>Deslocando a chave de ignição para a posição MAR, a luz-espia acende-se, mas deve apagar-se após alguns segundos. O acendimento da luz-espia com luz fixa indica uma avaria no sistema de airbag.</p>	<p>Nota</p> <p>Se a luz-espia  não se acender ao deslocar a chave de ignição para a posição MAR ou permanecer aceso durante a marcha é possível que exista uma anomalia nos sistemas de airbag; nesse caso, os airbags ou os pré-tensionadores podem não se ativar em caso de acidente ou, num número de casos mais limitado, ativar-se de modo errado. Antes de prosseguir, dirigir-se à Rede Assistencial Fiat para o imediato controle do sistema.</p> <p>A avaria da luz-espia  é assinalada pelo acendimento do ícone  no display do quadro de instrumentos. Nesse caso, a luz-espia pode não assinalar eventuais anomalias dos sistemas de airbag. Antes de prosseguir, dirigir-se à Rede Assistencial Fiat para o imediato controle do sistema.</p>
	<p>CINTOS DE SEGURANÇA</p> <p>A luz-espia se acende para indicar que o cinto de segurança não foi afivelado.</p>	<p>Afivelar o cinto de segurança.</p>

Luz-espia	O que significa	O que fazer
	<p>EXCESSIVA TEMPERATURA DO LÍQUIDO DE ARREFECIMENTO DO MOTOR</p> <p>Girando a chave da ignição em MAR, a luz-espia no quadro lampeja e deve apagar-se após alguns segundos.</p> <p>Na presença de condição de alta temperatura com a barra gráfica acesa até o penúltimo segmento (7º) será visualizada, dependendo da versão, a mensagem "TEMP" ou "Excessiva temperatura do líquido do radiador" até que o valor de temperatura retorne ao segmento anterior (6º).</p> <p>No caso da temperatura alcançar o último segmento (8º), a luz-espia de temperatura e a mensagem "STOP" e todos os segmentos da escala gráfica devem lampejar até que os valores de temperatura retornem ao segmento (7º). Neste caso, desligar o motor e procurar a Rede Assistencial Fiat.</p> <p>Se a luz-espia acender durante a marcha, parar o veículo, manter o motor ligado e ligeiramente acelerado para permitir a circulação do líquido de arrefecimento.</p>	<p>Em caso de marcha normal: parar o veículo, desligar o motor e certificar-se de que o nível do líquido de arrefecimento no interior do reservatório não esteja abaixo do nível de referência MIN. Se for esse o caso, aguardar o arrefecimento do motor. Em seguida, abrir lentamente e com cuidado o tampão e repor o líquido de arrefecimento, certificando-se de que este esteja compreendido entre as referências MIN e MAX existentes no próprio reservatório. Além disso, verificar visualmente a presença de eventuais perdas de líquido. Se, na partida seguinte, a luz-espia (ou o ícone no display) se acender novamente, contatar a Rede Assistencial Fiat.</p> <p>Em caso de utilização severa do veículo: abrandar e, caso a luz-espia permaneça acesa, parar o veículo. Ficar parado durante 2 ou 3 minutos, mantendo o motor funcionando e ligeiramente acelerado para favorecer uma circulação mais ativa do líquido de arrefecimento. Em seguida, desligar o motor. Verificar o nível correto do líquido, como descrito anteriormente.</p> <p>Nota</p> <p>Em caso de percursos muito difíceis, é aconselhável manter o motor ligado e ligeiramente acelerado por alguns minutos antes de o desligar.</p> <p>Nota</p> <p>Se o motor funcionar sem o líquido de arrefecimento, seu veículo poderá ser seriamente danificado. Os reparos, nestes casos, não serão cobertos pela garantia.</p>

Luz-espia	O que significa	O que fazer
	<p>INSUFICIENTE CARGA DA BATERIA</p> <p>Girando a chave da ignição na posição MAR a luz-espia no quadro acende e deve apagar logo que o motor funcione (com o motor em marcha lenta é admitido um breve atraso no desligamento).</p>	<p>Se a luz-espia permanecer acesa procure imediatamente a Rede Assistencial Fiat.</p>
	<p>CORRETOR ELETRÔNICO DE FRENAGEM EBD INEFICIENTE</p> <p>O veículo está equipado com corretor eletrônico de frenagem EBD (Electronic Brake Force Distribution). O acendimento simultâneo das luzes-espia no quadro de instrumentos ( e ) com o motor funcionando, indica uma anomalia no sistema EBD; neste caso, com frenagens violentas, pode ocorrer um travamento precoce das rodas traseiras, com possibilidade de perda da direção.</p>	<p>Dirigir com extrema prudência até chegar à Rede Assistencial Fiat para verificação do sistema.</p>
	<p>PRESSÃO DO ÓLEO DO MOTOR INSUFICIENTE</p> <p>O símbolo acende-se com luz fixa, quando o sistema detectar uma pressão insuficiente do óleo do motor.</p> <p>Não utilizar o veículo até que a avaria tenha sido eliminada. O acendimento do símbolo não indica a quantidade de óleo presente no motor: o controle do nível deve ser sempre efetuado manualmente.</p>	<p>Nota</p> <p>Se o símbolo se acender durante a marcha, desligar imediatamente o motor e dirigir-se à Rede Assistencial Fiat.</p>
	<p>FECHAMENTO DAS PORTAS INCOMPLETO</p> <p>O símbolo acende-se quando uma ou mais portas não se encontram corretamente fechadas (para algumas versões, quando previsto).</p>	<p>Fechar corretamente todas as portas.</p>



Luzes-espia de cor amarelo âmbar no quadro de instrumentos

Luz-espia	O que significa	O que fazer
	AVARIA DO SISTEMA ABS Deslocando a chave de ignição para a posição MAR , a luz-espia acende-se, mas deve apagar-se após alguns segundos. A luz-espia acende-se quando o sistema ABS se encontra ineficiente. Nesse caso, o sistema de freios mantém inalterada a própria eficácia, mas sem as potencialidades oferecidas pelo sistema ABS.	Proceder com prudência e dirigir-se imediatamente à Rede Assistencial Fiat .
	AVARIA NO SISTEMA INJEÇÃO Em condições normais, deslocando a chave de ignição para a posição MAR , a luz-espia acende-se, mas deve desligar-se assim que o motor funcionar. O funcionamento da luz-espia pode ser verificado através de dispositivos adequados pelos agentes de controle do tráfego. Respeite as normas vigentes no país onde circula. Nestas condições, é possível continuar a conduzir, evitando, no entanto, esforços severos do motor ou velocidades elevadas. A utilização prolongada do veículo com a luz-espia acesa de forma fixa pode provocar danos.	Proceder com prudência e dirigir-se imediatamente à Rede Assistencial Fiat . Nota Se, deslocando a chave de ignição para a posição MAR , a luz-espia  não se acender ou se, durante a marcha, se acender com luz fixa ou intermitente, dirigir-se imediatamente à Rede Assistencial Fiat .
	RESERVA DE COMBUSTÍVEL/AUTONOMIA LIMITADA Dependendo da versão, a luz-espia acende-se juntamente com mensagem visualizada no display "FUEL" ou "Necessário abastecimento" quando o tanque de combustível entrar na reserva.	Se a luz-espia (ou o ícone no display) começar a piscar durante a marcha, dirigir-se à Rede Assistencial Fiat .

Luz-espia	O que significa	O que fazer
 ou 	<p>NÍVEL INSUFICIENTE OU FALTA DE GASOLINA NO RESERVATÓRIO DE PARTIDA A FRIO</p> <p>Para algumas versões, a luz-espia no quadro acende quando, no reservatório, o nível de gasolina for insuficiente ou estiver vazio. A falta de gasolina no reservatório pode dificultar a partida do veículo quando o mesmo estiver sendo usado com etanol.</p>	<p>Abastecer o reservatório.</p>
	<p>DESEMBAÇADOR TRASEIRO</p> <p>O acendimento da luz-espia  ocorre quando é ligado o desembaçador traseiro (se está equipado).</p>	<p>–</p>
	<p>VELOCIDADE LIMITE ULTRAPASSADA</p> <p>A luz-espia acende no quadro de instrumentos (para algumas versões, juntamente com a mensagem visualizada no display e emissão de sinal sonoro) quando o veículo ultrapassa a velocidade limite ajustada anteriormente.</p>	<p>Reduzir velocidade até limite configurado.</p>
	<p>AVARIA DO SISTEMA FIAT CODE/ TENTATIVA DE ARROMBAMENTO</p> <p>Avaria do sistema Fiat CODE.</p> <p>Se, com a chave na posição MAR, a luz-espia permanecer acesa, indica uma possível avaria (ver o sistema Fiat code neste capítulo). Para algumas versões pode indicar avaria no sistema de alarme ou tentativa de invasão no veículo (vinculado ao alarme original de fábrica).</p> <p>O acendimento simultâneo das luzes-espia  e  indica avaria no sistema Fiat CODE.</p>	<p>Dirigir-se, logo que possível, à Rede Assistencial Fiat.</p>

Luz-espia	O que significa	O que fazer
	<p>Tentativa de arrombamento</p> <p>O símbolo acende-se ao colocar a chave de ignição na posição MAR, juntamente com a visualização de uma mensagem específica, para assinalar que ocorreu uma possível tentativa de arrombamento na presença de alarme.</p>	Verificar o veículo.

Luzes-espia de cor verde no quadro de instrumentos



Luz-espia	O que significa	O que fazer
	<p>LUZ DE POSIÇÃO E FARÓIS BAIXOS</p> <p>A luz-espia acende-se ativando as luzes de posição ou os faróis baixos.</p> <p>Função "Follow me"</p> <p>Esta função permite manter as luzes acesas durante um período de 30, 60 ... 210 segundos após ter colocado a chave de ignição na posição STOP.</p>	-
	<p>FARÓIS DE NEBLINA</p> <p>A luz-espia acende-se quando se ligam os faróis de neblina (se equipado).</p>	-
	<p>INDICADOR DE DIREÇÃO ESQUERDO</p> <p>A luz-espia acende-se quando a alavanca de comando dos indicadores de direção (setas) é deslocada para baixo ou, juntamente com o indicador de direção direito, quando se aciona o botão das luzes de emergência.</p>	-

Luz-espia	O que significa	O que fazer
	<p>INDICADOR DE DIREÇÃO DIREITO</p> <p>A luz-espia acende-se quando a alavanca de comando dos indicadores de direção (setas) é deslocada para cima ou, juntamente com o indicador de direção esquerdo, quando se aciona o botão das luzes de emergência.</p>	-

Luz-espia de cor azul no quadro de instrumentos

Luz-espia	O que significa	O que fazer
	<p>FARÓIS ALTOS</p> <p>A luz-espia acende-se ativando os faróis altos.</p>	-

Símbolos visualizados no display

Símbolo	O que significa	O que fazer
	<p>AVARIA LUZES EXTERNAS</p> <p>O acendimento da luz-espia indica uma avaria em algum componente de iluminação externa.</p>	Dirigir-se, logo que possível, à Rede Assistencial Fiat para providenciar a troca do componente com avaria.
	<p>INTERVENÇÃO DO SISTEMA DE CORTE DO COMBUSTÍVEL</p> <p>O símbolo acende-se (para algumas versões, juntamente com a visualização de uma mensagem específica) em caso de intervenção do sistema de corte do combustível.</p>	Para o procedimento de reativação do sistema de corte de combustível, consultar a seção "Sistema de corte de combustível" no capítulo "Em caso de emergência". Se não for possível restabelecer a alimentação de combustível, dirigir-se à Rede Assistencial Fiat .
	<p>AVARIA NO SISTEMA DE CORTE DO COMBUSTÍVEL</p> <p>O símbolo acende-se, juntamente com a visualização de uma mensagem em caso de avaria no sistema de corte do combustível.</p>	Dirigir-se, logo que possível, à Rede Assistencial Fiat .

SISTEMA DE DIAGNÓSTICO DE BORDO

SISTEMA OBD

O Sistema de Diagnóstico de Bordo OBD (On Board Diagnosis), presente em algumas versões, efetua um diagnóstico contínuo dos componentes relacionados com as emissões gasosas produzidas pelo veículo. Além disso, indica por meio do acendimento da luz-espia  no quadro de instrumentos, acompanhada de mensagem no display (algumas versões), a condição de falha de componentes do sistema de controle do motor.

O sistema OBD tem como objetivos:

- Manter sob controle a eficiência do sistema.
- Sinalizar um aumento de emissões devido a um funcionamento irregular do veículo.

- Sinalizar a necessidade de substituir os componentes deteriorados.

O sistema dispõe também de um conector que permite a leitura dos códigos de erros memorizados na central eletrônica, em conjunto com uma série de parâmetros específicos de diagnóstico e funcionamento do motor. Tal verificação é possível para os agentes encarregados de fiscalização de trânsito, mediante a interface do sistema com instrumentos adequados.

AVARIA DO SISTEMA DE DIAGNÓSTICO DE BORDO/CONTROLE DO MOTOR

Em condições normais, girando a chave de ignição para a posição **MAR**, a luz-espia  (amarelo âmbar) se acende, mas deve apagar-se quando o motor funcionar.

Se a luz-espia permanece acesa, ou se acender durante a marcha, é indicação de funcionamento imperfeito do sistema de controle do motor.

O acendimento fixo da luz-espia indica mau funcionamento no sistema de alimentação/ignição, que poderá provocar aumento de emissões do escape, possível perda de desempenho, má dirigibilidade e consumos elevados. Em algumas versões o display exibe mensagem específica.

Nessas condições, é possível continuar a dirigir, sempre evitando esforços do motor e altas velocidades. O uso prolongado do veículo, com a luz-espia acesa, pode provocar danos ao mesmo. Nesse caso, procurar a **Rede Assistencial Fiat**.

Se o mau funcionamento desaparece a luz-espia se apaga, mas o sistema memoriza a sinalização.

Se a luz-espia se acende de modo intermitente é indicação de possível dano no catalisador. No caso de acendimento intermitente, soltar o pedal do acelerador, reduzindo a velocidade, até que a luz espia se apague. Prosseguir a marcha em velocidade reduzida e procurar a **Rede Assistencial Fiat**.



ADVERTÊNCIA

Se, girando a chave para a posição **MAR**, a luz-espia  não se acender, ou se acender de modo fixo/intermitente durante a marcha, contatar o quanto antes a **Rede Assistencial Fiat**.

A funcionalidade da luz-espia  pode ser verificada pelos agentes de fiscalização do trânsito ou em eventuais programas oficiais de inspeção de veículos. Respeite as normas vigentes.

SEGURANÇA

O capítulo a seguir é muito importante: aqui são descritos os sistemas de segurança, além das indicações necessárias sobre como utilizá-los corretamente.

FREIOS ABS	D-1
CINTOS DE SEGURANÇA	D-3
PRÉ-TENSIONADORES	D-8
SEGURANÇA PARA CRIANÇAS	D-10
SISTEMAS DE SEGURANÇA SUPLEMENTARES	D-14

FREIOS ABS

SISTEMA ABS (Anti-lock Braking System)

O ABS (Sistema Antibloqueio das Rodas) é um dispositivo combinado com o sistema de freios convencional, que impede o bloqueio das rodas permitindo:

- Melhorar o controle e a estabilidade do veículo durante a freada.
- Otimizar o mínimo espaço de frenagem.
- Usufruir plenamente da aderência de cada pneu.

Uma central eletrônica recebe os sinais provenientes das rodas, localiza quais tendem a travar-se e envia um sinal à central eletrohidráulica para reduzir, manter ou aumentar a pressão nos cilindros de comando dos freios, de maneira a evitar o bloqueio.

O ABS entra em funcionamento quando é solicitada a total capacidade de frenagem do veículo. O mo-

torista é avisado através da pulsação do pedal do freio com ruídos de funcionamento hidráulico. Este comportamento é completamente normal e indica que o sistema está ativo.

No caso de qualquer anomalia, o sistema desativa-se automaticamente, passando a funcionar normalmente o sistema convencional.

Nota

Nos veículos Fiat equipados com ABS devem ser montados exclusivamente rodas, pneus, lonas e pastilhas de freio do tipo e marca aprovados pelo fabricante.



ADVERTÊNCIA

O ABS não dispensa o motorista de uma condução prudente, principalmente em estradas com água, lama, areia, etc.

Dirija sempre com segurança.

Cuidados com o sistema ABS:

- Em caso de solda elétrica no veículo, desligar a bateria e a unidade de comando elétrica.
 - Retirar a unidade de comando elétrica quando o veículo for colocado em estado de secagem (temperatura acima de 80°C).
 - Desconectar os cabos da bateria antes de carregá-la ou antes de qualquer reparo no sistema ABS.
 - Não retirar ou colocar o conector da unidade de comando com comutador de ignição ligado.
 - Não desligar a bateria com o motor em funcionamento.
-

Nota

ATENÇÃO: O acendimento somente da luz-espia  com o motor em funcionamento, indica uma anomalia de funcionamento do sistema ABS. Neste caso, o sistema de freios irá manter a sua eficiência normal, não existindo no entanto a função antitravamento das rodas. Evite freadas bruscas.

Recomenda-se levar o veículo até a **Rede Assistencial Fiat**, evitando freadas bruscas.



ADVERTÊNCIA

Se acender a luz-espia (ⓘ) indicando nível mínimo de fluido no sistema de freios, levar o veículo o quanto antes à **Rede Assistencial Fiat** para uma verificação do sistema.

Dirija sempre com segurança.

Eventuais vazamentos de fluido de freios afetam o funcionamento dos mesmos, sejam do tipo convencional ou com sistema ABS.



ADVERTÊNCIA

A eficiência do sistema, em termos de segurança ativa, não deve induzir o motorista a correr riscos desnecessários.

A conduta a manter ao volante deve ser sempre a adequada para as condições atmosféricas, a visibilidade da estrada, o trânsito e as normas de circulação.



ADVERTÊNCIA

Uma utilização excessiva do freio motor (marchas muito baixas com pouca aderência), poderia fazer derrapar as rodas motrizes.

O sistema ABS não tem qualquer efeito sobre este tipo de situação.

Nota

Se o sistema ABS entrar em funcionamento, significa que a aderência entre o pneu e a estrada foi reduzida em relação ao normal; neste caso, reduzir imediatamente a velocidade, no sentido de adequá-la às condições do trecho em que se trafega.

CORRETOR DE FRENAGEM ELETRÔNICO EBD

O veículo é dotado de um corretor de frenagem eletrônico denominado **EBD** (Electronic Brake Distribution) que, através da centralina e dos sensores do sistema **ABS**, permite intensificar a ação do sistema de freios.



ADVERTÊNCIA

O acendimento simultâneo das luzes-espia (ABS) e (ⓘ), com o motor ligado, indica uma anomalia do sistema EBD.

Neste caso, nas freadas violentas pode ocorrer um travamento precoce das rodas traseiras, com possibilidade de derrapagem. Conduzir o veículo, com extrema cautela, à **Rede Assistencial Fiat** mais próxima para a verificação do sistema.



ADVERTÊNCIA

O acendimento apenas da luz-espia (ABS), com o motor ligado, indica normalmente uma anomalia somente do sistema ABS. Neste caso, o sistema de freios mantém a sua eficiência normal, não existindo, no entanto, a função antitravamento. Em tais condições, também a funcionalidade do sistema EBD pode ser reduzida.

Também neste caso, é aconselhável dirigir-se imediatamente à **Rede Assistencial Fiat** mais próxima, conduzindo de modo a evitar freadas bruscas, para a verificação do sistema.

CINTOS DE SEGURANÇA

COMO UTILIZAR OS CINTOS DE SEGURANÇA

O cinto deve ser usado mantendo o tórax ereto e apoiado contra o encosto do banco.

Para colocar os cintos, pegar a lingueta de fixação **A** e introduzi-la na sede **B** até perceber o “clique” de travamento.

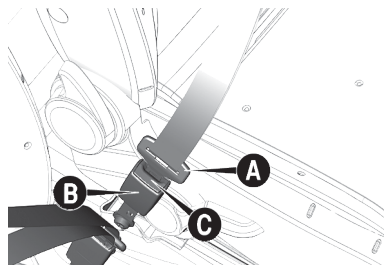

Se durante a colocação do cinto, o mesmo se travar, deixá-lo enrolar por um breve trecho e retirá-lo novamente evitando puxões repentinos.



ADVERTÊNCIA

Após engatar a fivela na sede do fecho, puxar levemente o cinto para eliminar a folga do cadarço na região abdominal.

Observe sempre as recomendações deste manual.

Para retirar o cinto, apertar o botão **C**. Acompanhar o cinto durante seu enrolamento para evitar que fique torcido.



ADVERTÊNCIA

Não pressionar o botão **C** durante a marcha.

Observe sempre as recomendações deste manual.

O cinto, por meio do enrolador, adapta-se automaticamente ao corpo do passageiro permitindo liberdade de movimentos.

Com o veículo estacionado em forte aclave ou declive o enrolador pode travar-se: isto é normal. O mecanismo de travamento do enrolador intervém em caso de qualquer puxão repentino do cinto ou em caso de freadas bruscas, colisões e curvas em alta velocidade.



ADVERTÊNCIA

Para obter a máxima proteção, manter o encosto em posição vertical, apoiar bem as costas e manter o cinto bem aderente ao tórax e à bacia.

Nunca utilizar o cinto com o banco reclinado.

REGULAGEM EM ALTURA DOS CINTOS DIANTEIROS

Está previsto regulagem em altura para os cintos de segurança dianteiros.



ADVERTÊNCIA

A regulagem em altura dos cintos de segurança deve ser feita com o veículo parado.

Dirija sempre com segurança.

Regular sempre a altura dos cintos, adaptando-os à estatura das pessoas que os usam. Esta precaução permite melhorar sua eficácia reduzindo substancialmente os riscos de lesões em caso de choques.

A regulagem correta é obtida quando o cinto passa cerca da metade entre a extremidade do ombro e do pescoço. A sua eficiência depende diretamente da correta colocação por parte do usuário.

Para algumas versões, a regulagem em altura é possível em 4 posições distintas.

Para fazer a regulagem, apertar o botão **B** e levantar ou abaixar a empunhadura **A**.

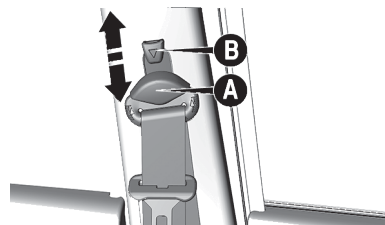

ADVERTÊNCIA

Após a regulagem, verificar sempre se o cursor está travado em uma das posições predispostas.

Para tanto, sem pressionar o botão, fazer um movimento para baixo para permitir o travamento do dispositivo de fixação, caso o mesmo não tenha sido travado em uma das posições estabelecidas.

Em algumas versões, a regulagem da altura do cinto é feita removendo o anel oscilante de sua posição original e reinstalando-o no orifício **A** disponível na coluna central. Para tanto, deve se extrair o tampão do orifício

e remover o parafuso de fixação do anel, reinstalando-o na posição desejada. Recolocar o tampão. É recomendável que esta operação seja confiada à **Rede Assistencial Fiat**.

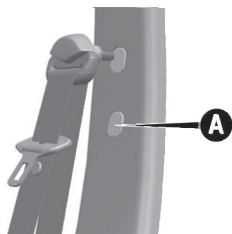

CINTOS DE SEGURANÇA TRASEIROS

O banco traseiro possui cintos de segurança inerciais de três pontos de fixação com enrolador para os postos laterais e cinto de segurança fixo para o posto central.

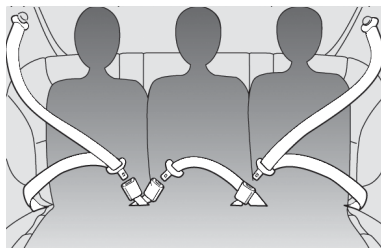

Os cintos de segurança para os postos traseiros devem ser usados conforme o esquema ilustrado na imagem anterior.

Para algumas versões, para evitar engates incorretos, que poderiam afetar a funcionalidade dos cintos de segurança, as linguetas dos cintos laterais e o fecho do cinto central (identificado com a palavra CENTER) são incompatíveis entre si.



ADVERTÊNCIA

A extremidade excedente do cinto resultante de um ajuste, assim como os próprios cintos de segurança dos lugares que não estiverem ocupados

podem, inadvertidamente, ficar para fora do veículo após ter fechado as portas traseiras.

Aconselha-se a deixar afivelados todos os cintos de segurança traseiros dos veículos sem retrator automático, mesmo se não estiverem em uso, e sempre fazer o ajuste do cinto ao corpo do passageiro.

Nota

O cinto estará regulado corretamente quando aderir bem à bacia. A sua eficiência depende diretamente da correta colocação por parte do usuário.



ADVERTÊNCIA

Se ocorrer colisão, os passageiros dos bancos traseiros que não estiverem usando os cintos, além de estarem infringindo as leis de trânsito serão expostos a um grande risco.

A não utilização dos cintos traseiros constituem um perigo também

para os passageiros dos lugares dianteiros.

AJUSTE DO CINTO TRASEIRO CENTRAL SEM RETRATOR AUTOMÁTICO

Para afivelar o cinto

- Inserir a lingueta de engate **A** na abertura **B** do fecho até ouvir o clique de bloqueio.
- Para destravar o cinto: apertar o botão **C**.

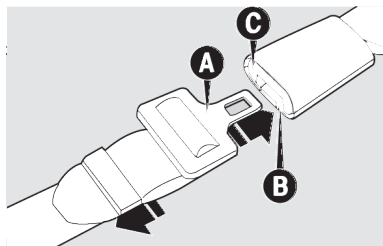

Para ajustar o cinto

- Para apertar: pressionar a fivela **A**, puxando na extremidade **B** (esta operação pode ser feita com o cinto já afivelado).
- Para afrouxar: pressionar a fivela **A**, puxar na parte **C**, mantendo a fivela **A** perpendicular ao cinto.

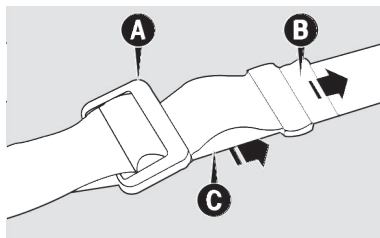

Nota

O cinto estará regulado corretamente quando aderir bem à bacia.

ADVERTÊNCIAS GERAIS PARA A UTILIZAÇÃO DOS CINTOS DE SEGURANÇA

O motorista deve respeitar (e também os outros ocupantes do veículo) todas as disposições legislativas locais com relação à obrigação e modalidades de utilização dos cintos.

Colocar sempre os cintos de segurança antes de iniciar uma viagem.



ADVERTÊNCIA

Para garantir a máxima proteção aos ocupantes do veículo em caso de acidente, recomenda-se manter o encosto na posição mais ereta possível e o cinto bem aderente ao tórax e à bacia.

Nunca utilizar o cinto com o banco reclinado. Colocar sempre os cintos de segurança, tanto nos lugares dianteiros como traseiros. Viajar sem utilizar os cintos aumenta o risco de lesões graves, ou de morte, em caso de colisão.



ADVERTÊNCIA

O cinto não deve ser dobrado. A parte superior deve passar nos ombros e atravessar diagonalmente o tórax.

A parte inferior deve aderir à bacia e não ao abdômen do passageiro. Não utilizar dispositivos (almofadas, espumas, etc.) para manter o cinto não aderente ao corpo dos passageiros, ou qualquer outro tipo de dispositivo que trave, afrouxe ou modifique o funcionamento normal do cinto de segurança.



ADVERTÊNCIA

Em hipótese alguma deve-se desmontar ou intervir nos componentes do pré-tensionador.

Qualquer reparação deve ser feita por pessoal qualificado e autorizado. Procure sempre a **Rede Assistencial Fiat**.



ADVERTÊNCIA

Se o cinto tiver sido submetido a uma forte solicitação como, por exemplo, após um acidente, o mesmo deve ser substituído completamente junto com as fixações, os parafusos e o próprio sistema pré-tensionador.

Fazer isso mesmo não apresentando danos visíveis, pois estes equipamentos podem ter perdido suas propriedades de resistência.



ADVERTÊNCIA

Cada cinto de segurança deve ser utilizado somente por uma pessoa.

Nunca transportar crianças no colo de um passageiro utilizando um cinto de segurança para a proteção de ambos e não colocar nenhum objeto entre a pessoa e o cinto.



O uso dos cintos é necessário também para as mulheres grávidas: para elas e para o bebê o risco de lesões em caso de colisão é certamente menor se estiverem usando o cinto.

Obviamente as mulheres grávidas devem posicionar a parte inferior do cinto mais abaixo, de modo que o

mesmo passe acima da bacia e sob o ventre



COMO MANTER OS CINTOS DE SEGURANÇA SEMPRE EFICIENTES

- Utilizar sempre os cintos de segurança bem esticados, não torcidos; certificar-se de que os mesmos possam deslizar livremente sem impedimentos.
- Após um acidente, substituir o cinto usado, mesmo se aparentemente não pareça danificado. Substituir o cinto em caso de ativação do pré-tensionador.
- Para limpar os cintos, lavá-los com água e sabão neutro, enxaguando-os e deixando-os secar à sombra. Não usar

detergentes fortes, alvejantes ou tinturas, ou qualquer outra substância química que possa enfraquecer as fibras do cinto.

- Evitar que os enroladores sejam molhados. O seu correto funcionamento é garantido somente se não sofrerem infiltrações de água.
- Substituir o cinto quando apresentar marcas de deterioração ou cortes.

PRÉ-TENSIONADORES

DESCRIÇÃO

Para tornar ainda mais eficaz a ação dos cintos de segurança dianteiros, está previsto pré-tensionadores para os cintos de segurança.

Estes dispositivos detectam, através de um sensor, que está ocorrendo uma colisão violenta e puxam o cinto. Deste modo, garantem a perfeita aderência dos cintos ao corpo dos ocupantes, antes que se inicie a ação de retenção.

O travamento do cinto é reconhecível pelo travamento do retrator; o cinto não se enrola mais, nem mesmo se acompanhado com as mãos.



ADVERTÊNCIA

Para ter a máxima proteção da ação do pré-tensionador, usar o cinto mantendo-o bem aderido ao tórax e à bacia.

Observe sempre as recomendações deste manual.



ADVERTÊNCIA

Para que ocorra o funcionamento correto do pré-tensionador, o cinto de segurança deverá estar sempre corretamente afivelado.

Observe sempre as recomendações deste manual.

Os pré-tensionadores dos bancos dianteiros se ativam somente se os

respectivos cintos estiverem corretamente colocados nas fivelas.

Ocorrendo a ativação dos pré-tensionadores, pode-se verificar emissão de fumaça. Esta fumaça não é prejudicial e não indica um princípio de incêndio.

O pré-tensionador não necessita de nenhuma manutenção ou lubrificação. Qualquer intervenção de modificação de suas características originais invalida sua eficiência. Se, por eventos naturais, tais como utilização indevida em áreas alagadas (enchentes, marejadas, alagamentos, etc.), o dispositivo for atingido por água ou barro, é obrigatória a sua substituição.



ADVERTÊNCIA

O pré-tensionador é utilizável somente uma vez.

Após a sua utilização, dirija-se à **Rede Assistencial Fiat** para a substi-

tuição completa dos dispositivos, incluindo os cintos de segurança.



ADVERTÊNCIA

Intervenções que acarretem colisões, vibrações ou aquecimentos localizados (superiores a 100°C por uma duração máxima de 6 horas) na zona do pré-tensionador podem provocar danos ou a ativação do sistema.

Não se enquadram nestas condições as vibrações induzidas pela irregularidade das estradas ou por ultrapassagens acidentais de obstáculos como guias, quebra-molas, etc. Para qualquer intervenção ou reparo, dirija-se sempre à **Rede Assistencial Fiat**.



ADVERTÊNCIA

Em hipótese alguma deve-se desmontar ou intervir nos componentes do pré-tensionador.

Qualquer reparação deve ser feita por pessoal qualificado e autorizado. Procure sempre a **Rede Assistencial Fiat**.

LIMITADORES DE CARGA

Nota

Os limitadores de carga estão presentes somente nos cintos dianteiros.

Para aumentar a segurança passiva, os retratores dos cintos de segurança dianteiros possuem em seu interior um limitador de carga que permite dosar a força com que o sistema age no tórax e nos ombros durante a ação de retenção dos cintos em caso de colisão frontal.

D

SEGURANÇA PARA CRIANÇAS

TRANSPORTE DE CRIANÇAS EM SEGURANÇA

Todos os menores cujas características físicas (idade, altura e peso) os impeçam de utilizar os cintos de segurança com os quais o veículo é equipado originalmente, deverão ser protegidos por dispositivos de retenção apropriados, seguindo rigorosamente as instruções do fabricante do dispositivo.



ADVERTÊNCIA

 **GRAVE PERIGO:** nunca utilizar dispositivos de retenção infantil

voltados contra o sentido de marcha no banco dianteiro com o airbag do lado do passageiro habilitado.

A ativação do airbag em caso de colisão pode ocasionar lesões graves ou mortais à criança transportada.

Nota

Somente o banco traseiro deverá ser usado para o transporte de crianças por se tratar da posição mais protegida, salvo as exceções previstas em lei.

No Brasil as exceções para o transporte de crianças no banco dianteiro são:

- Veículo dotado exclusivamente de bancos dianteiros.
- Quantidade de crianças a serem transportadas exceder o número de postos dos bancos traseiros.

Neste caso, a criança de maior estatura deverá ser transportada no banco dianteiro com o sistema

de retenção apropriado para seu peso e altura.

Nota

O transporte de crianças no banco dianteiro só é permitido em casos previstos conforme legislação em vigor. Nestes casos, deverão ser observadas as recomendações de utilização para cada grupo de dispositivo de retenção infantil, conforme detalhado na tabela de montagem.

Nota

Ao transportar crianças no veículo, verifique sempre a legislação em vigor no país e suas determinações.

Para a melhor proteção em caso de colisão, todos os ocupantes devem viajar sentados e protegidos pelos sistemas de retenção adequados (cintos de segurança, dispositivos de retenção infantil, etc.).

Nota

Cada sistema de retenção é projetado exclusivamente para a segurança de uma pessoa; nunca transportar duas ou mais crianças no mesmo dispositivo de retenção infantil ao mesmo tempo.

Nota

Nunca transportar crianças no colo e nunca utilizar o mesmo cinto para proteção de mais de um ocupante ao mesmo tempo.

Nota

Verificar sempre se os cintos não estão apoiados no pescoço da criança.

Nota

Não permitir que a criança utilize o cinto de segurança diagonal debaixo dos braços ou por trás das costas.

Durante todos os percursos de utilização do veículo, garantir que a cri-

ança permaneça com os cintos adequadamente afivelados.

Em caso de acidente, substituir o dispositivo de retenção infantil por um novo.

Nota

Aconselha-se verificar na **Rede Assistencial Fiat** a disponibilidade de dispositivos de retenção infantil da Linha de acessórios Fiat, especificamente desenvolvidos para uso nos veículos Fiat.

Confira se o dispositivo de retenção infantil é compatível com seu veículo e verifique na tabela de montagem as posições possíveis para instalação. Siga corretamente as informações de instalação contidas no manual de montagem disponibilizado pelo fornecedor do dispositivo de retenção infantil.

Nota

Nunca afixe ou sobreponha nenhum material nos dispositivos de

retenção infantil. Tal prática pode comprometer o funcionamento adequado dos dispositivos e oferecer riscos à criança.

Mesmo desocupados, os dispositivos de retenção infantil devem estar corretamente afixados para evitar seu deslocamento no interior do veículo. Se preferir, remova-os do interior do veículo quando não estiverem em uso.

Nota

Nunca movimente os bancos do veículo com a criança alojada em seu dispositivo de retenção infantil. Realize e certifique-se de todos os ajustes antes de colocar a criança no dispositivo de retenção infantil.

ADEQUAÇÃO DO DISPOSITIVO DE RETENÇÃO INFANTIL

Tabela de montagem

Categoria	Banco dianteiro (passageiro)	Banco traseiro (assento central)	Banco traseiro (assentos laterais)
Grupo 0/0+ (< 13 kg)	U*	X	U ¹
Grupo 1 (9 a 18 kg)	U**	X	U ¹
Grupo 2 (15 a 25 kg)	U**	X	U ¹
Grupo 3 (22 a 36 kg)	U**	X	U ¹

U = Instalação compatível com sistemas universais (utilizando o cinto de segurança).

X = Proibida a montagem nesse assento.

1 = Mova o respectivo banco frontal, a frente da cadeirinha instalada, na posição de ajuste mais a frente possível. Posicione o apoio de cabeça na posição mais alta ou remova-o para não interferir com o dispositivo de retenção infantil.

* = Mover o assento do passageiro frontal na posição mais recuada possível. Instalação permitida somente com Airbag desativado (certifique-se de que seu veículo disponha deste dispositivo).

** = Mover o assento do passageiro frontal para a posição imediatamente a frente da coluna onde o cinto é fixado, garantindo que o cinto esteja tensionado após a instalação do dispositivo de retenção infantil. Posicione o apoio de cabeça na posição mais alta ou remova-o para não interferir com o dispositivo de retenção infantil.

Observações sobre a instalação:

Nota

Dispositivos de retenção infantil com instalação exclusiva utilizando o sistema ISOFIX / LATCH **NÃO** são compatíveis com este veículo.

Não utilize dispositivos de retenção infantil que não possam ser corretamente instalados em seu veículo. Estes devem estar devidamente fixados pelos cintos e não devem possuir interferência com demais partes internas do veículo. Verifique sempre o manual do equipamento para efetuar a montagem corretamente.

Grupo 0 / 0+
0-13 kg



Grupo 1
9-18 kg

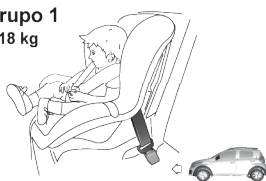

Grupo 2
15-25 kg



Grupo 3
22-36 kg



Tabela de aplicação

DISPOSITIVO DE RETENÇÃO INFANTIL / GRUPOS DE PESO	ADEQUAÇÃO PARA A CRIANÇA
Bebê conforto / Grupos 0, 0+	Até 1 ano de idade / (até 13 kg)
Cadeira / Grupos 1, 2	Entre 1 e 4 anos / Grupo 1 (9 a 18 kg) , Grupo 2 (15 a 25 kg)
Assento de elevação / Grupo 3	Entre 4 e 7,5 anos / (de 22 a 36 kg)

SISTEMAS DE SEGURANÇA SUPLEMENTARES

AIRBAG

O veículo está equipado com:

- Airbag frontal para o motorista.
- Airbag frontal para o passageiro.

A posição dos airbags está assinalada, no veículo, com a indicação "AIRBAG" situada no centro do volante e no painel de instrumentos.

AIRBAGS FRONTAIS

Os airbags frontais (motorista e passageiro) protegem os ocupantes dos lugares dianteiros nas colisões frontais de gravidade média-alta, através da interposição da bolsa entre o ocupante e o volante ou o painel de instrumentos.

A não ativação dos airbags nos outros tipos de choque (lateral, posterior, capotamento, etc.) não é por-

tanto sinônimo de funcionamento irregular do sistema.

Os airbags frontais (motorista e passageiro) não são substituíveis, mas complementares ao uso dos cintos de segurança, que é obrigatório, como prescrito pela legislação vigente.

Em caso de colisão, uma pessoa que não utilize os cintos de segurança é projetada para a frente e pode bater na bolsa ainda em fase de abertura. Nessa situação, a proteção oferecida pela bolsa fica prejudicada.

Os airbags frontais podem não ativar-se nos seguintes casos:

- Choques frontais contra objetos muito deformáveis, que não afetam a superfície frontal do veículo (por ex., impacto do para-lamas contra o guard rail)
- Encaixe do veículo sob outros veículos ou barreiras de proteção (por exemplo sob caminhões ou guard rails).

A não ativação nas condições acima descritas deve-se ao fato de

os airbags poderem não oferecer qualquer proteção adicional relativamente aos cintos de segurança e, por isso, a respectiva ativação seria inoportuna.

A não ativação, nestes casos, não indica uma avaria do sistema.

Airbag frontal lado motorista

É constituído por uma bolsa de enchimento instantâneo contida num vão específico localizado no centro do volante.

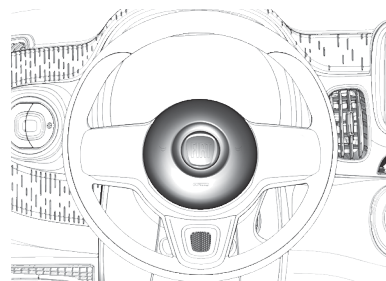

Airbag frontal lado passageiro

É constituído por uma bolsa com enchimento instantâneo contida num adequado compartimento situado no painel de instrumentos, com um maior volume em relação à do lado do condutor.



Airbag frontal do lado do passageiro e cadeirinhas para crianças

As cadeirinhas que se montam no sentido contrário ao de marcha não devem **NUNCA** ser montadas no banco dianteiro com airbag do lado do passageiro ativo, uma vez que a ativação do airbag, em caso de choque, poderia produzir lesões mortais na criança transportada.

Seguir **SEMPRE** as recomendações presentes na etiqueta situada no parasol do lado do passageiro.

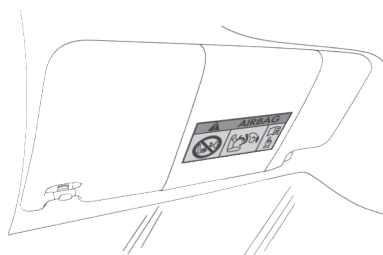

ADVERTÊNCIA

Não aplicar adesivos ou outros objetos no volante, no painel na área do airbag do lado do passageiro, no revestimento lateral do lado do teto e nos bancos.

Não colocar objetos no painel no lado do passageiro (por exemplo, celulares) uma vez que poderiam interferir com a correta abertura do airbag do passageiro e, por outro lado, cau-

sar lesões graves aos ocupantes do veículo.



ADVERTÊNCIA

Conduzir mantendo sempre as mãos no volante, de modo que, em caso de ativação do airbag, este possa encher-se sem encontrar obstáculos.

Não conduzir com o corpo debruçado para a frente mas manter o encosto numa posição ereta, apoiando bem as costas.



ADVERTÊNCIA

O transporte de crianças no banco dianteiro é proibido, salvo exceções indicadas anteriormente. Caso esteja presente alguma daquelas exceções, na presença de airbag do passageiro da frente ativado, não instalar cadeirinha infantil virada no sen-

D

tido oposto ao sentido de marcha no banco dianteiro.

A ativação do airbag em caso de acidente, pode causar lesões graves ou até mesmo fatais independentemente da gravidade da colisão. Assim, recomenda-se obedecer a legislação conforme instruções anteriores e transportar as crianças em suas cadeirinhas apropriadas no banco traseiro, pois esta é a posição mais protegida em caso de acidente.



ADVERTÊNCIA

Se a luz-espia  não acender ou se permanecer acesa com a chave na posição **MAR**, ou acender durante a marcha do veículo parar imediatamente o veículo e procurar a **Rede Assistencial Fiat**.

Observe sempre as recomendações deste manual.



ADVERTÊNCIA

Não viajar com objetos ao colo, em frente ao tórax nem com cachimbos ou lápis na boca, etc.

Em caso de colisão com intervenção do airbag, poderão causar danos graves.



ADVERTÊNCIA

Lembramos que com a chave colocada na posição **MAR**, mesmo com o motor desligado, os airbags podem ativar-se também com o veículo parado se o mesmo for colidido por outro veículo em marcha.

Portanto, mesmo com veículo parado não devem ser colocadas crianças no banco dianteiro. Por outro lado lembramos que se a chave for colocada na posição **STOP**, nenhum dispositivo de segurança (airbags e pré-tensionadores) será ativado em consequência de uma colisão;

a falta de ativação destes dispositivos nestes casos não pode ser considerada como mau funcionamento do sistema.



ADVERTÊNCIA

A intervenção do airbag está prevista para tipos de colisões de gravidade superior à dos pré-tensionadores.

Em colisões compreendidas no intervalo entre os dois limites de ativação, é normal que somente os pré-tensionadores entrem em funcionamento.



ADVERTÊNCIA

O airbag não substitui os cintos de segurança mas incrementa sua eficiência.

Além disso, uma vez que o airbag não intervém em caso de colisões frontais a baixa velocidade, colisões

laterais, colisões traseiras ou capotamentos, nestes casos os ocupantes são protegidos somente pelos cintos de segurança que devem ser sempre usados por todos os ocupantes do veículo.

Nota

A ativação dos airbags frontais é possível se o veículo for submetido a fortes colisões relacionadas à área inferior da carroceria (ex. colisões violentas contra grades, passeios, quedas do veículo em grandes buracos ou depressões de estrada, etc.).

Nota

A entrada em funcionamento dos airbags libera uma pequena quantidade de pó: estes não são nocivos e não indicam um princípio de incêndio. No entanto, o pó poderá irritar a pele e os olhos: neste caso, lavar com sabão neutro e água.

Nota

Todas as intervenções de controle, reparação e substituição inerentes aos airbags devem ser efetuadas na **Rede Assistencial Fiat**.

Nota

Em caso de sucateamento do veículo, dirigir-se à **Rede Assistencial Fiat** para desativar o sistema de airbags.

Nota

A ativação de pré-tensionadores e airbags é decidida de modo diferenciado, com base no tipo de colisão. A não ativação de um ou mais airbags não indica um mau funcionamento do sistema.

PARTIDA E OPERAÇÃO

Neste capítulo estão descritos procedimentos de como conduzir o veículo em segurança em qualquer situação.

PARTIDA DO MOTOR	E-1
RECOMENDAÇÕES PARA DESLIGAR O MOTOR	E-3
FREIO DE ESTACIONAMENTO	E-3
TRANSMISSÃO MANUAL	E-4
DIREÇÃO ASSISTIDA ELÉTRICA	E-5
ASSISTENTE DE ESTACIONAMENTO	E-6
REABASTECENDO O VEÍCULO	E-8
GANCHO DE REBOQUE	E-12
DICAS DE DIREÇÃO	E-17

PARTIDA DO MOTOR

PROCEDIMENTOS

Antes de ligar o veículo, regular o banco, os espelhos retrovisores externos e o interno e apertar corretamente o cinto de segurança.

Para a partida do motor, nunca pressionar o pedal do acelerador.



ADVERTÊNCIA

O motor consome oxigênio e libera gás carbônico, monóxido de carbono e outros gases tóxicos.

É perigoso deixar o motor funcionando em local fechado.



ADVERTÊNCIA

Enquanto o motor não estiver ligado, o servofreio não está ativo.

Diante disso, é necessário exercer um esforço no pedal de freio muito maior do que o habitual.



ADVERTÊNCIA

Para os veículos catalisados deve ser completamente evitado a partida com empurrão, reboque ou aproveitando as descidas.

Essas manobras podem causar o afluxo de combustível no conversor catalítico e danificá-lo irremediavelmente.



ADVERTÊNCIA

Alguns cuidados são necessários no primeiro período de viagem.

Nos primeiros 1600 km, não exigir o máximo desempenho do veículo (por ex., acelerações excessivas, distâncias demasiadamente prolongadas nos regimes máximos, frenagens excessivamente bruscas, etc.).



ADVERTÊNCIA

Com o motor desligado, não deixar a chave de ignição na posição **MAR**.

Esta atitude evita o consumo indesejável de energia da bateria.



ADVERTÊNCIA

Pisar no acelerador antes de desligar o motor não tem nenhuma utilidade.

Esta atitude provoca um consumo inútil de combustível e é prejudicial, especialmente para os motores com turbocompressor.

Para dar a partida no motor, proceder do seguinte modo:

1. Verificar se o freio de mão está acionado.
2. Colocar a alavanca do câmbio em ponto morto.

3. Pisar a fundo no pedal da embreagem, sem pisar no acelerador.
4. Girar a chave de ignição para a posição **AVV** e soltá-la assim que o motor der partida.



ADVERTÊNCIA

Não é necessário pisar no acelerador para dar partida no motor.

Observe sempre as recomendações deste manual.



ADVERTÊNCIA

Com o motor em movimento, não tocar nos cabos de alta tensão (cabos das velas).

Observe sempre as recomendações deste manual.

Se o motor não funcionar na primeira tentativa, é necessário repor a

chave na posição **STOP** antes de tentar de novo.

Com a chave na posição **MAR**, a luz-espia ficar acesa junto com a luz-espia , aconselha-se repor a chave na posição **STOP** e, depois, de novo em **MAR**; se a luz-espia continuar acesa, tentar a partida de novo com a outra chave fornecida.

COMO AQUECER O MOTOR DEPOIS DA PARTIDA

- Colocar o carro em movimento lentamente, deixando o motor em regime médio, sem acelerações bruscas.
- Evitar exigir, desde os primeiros quilômetros, o máximo de desempenho.

Nota

Mesmo com a adoção de modernos sistemas de injeção e ignição eletrônicos, a ocorrência de pequenas variações de funcionamento (oscilação da marcha lenta ou pequenos engasgos), nos primeiros instantes de

funcionamento, pode ser considerada uma característica normal, própria dos motores a explosão, sobretudo quando alimentados com etanol. A utilização de combustível de qualidade alterada e condições inadequadas pode acentuar essas características a ponto de torná-las mais perceptíveis por parte do usuário.

O motor do veículo somente irá atingir um grau de funcionamento que possa ser considerado regular quando atingir a sua temperatura padrão de funcionamento, a qual será alcançada alguns momentos depois da partida, dependendo das condições externas de trânsito e temperatura ambiente.

PARTIDA COM MOTOR QUENTE

Para dar partida com o motor quente, aconselha-se manter a chave em **MAR** por alguns segundos antes de girá-la para **AVV**.

Essa operação fará a bomba elétrica de combustível funcionar antes

do motor, possibilitando uma partida mais rápida.



ADVERTÊNCIA

Para os veículos catalisados deve ser completamente evitado a partida com empurrão, reboque ou aproveitando as descidas.

Essas manobras podem causar o afluxo de combustível no conversor catalítico e danificá-lo irremediavelmente.



ADVERTÊNCIA

Lembre-se que, enquanto o motor não funcionar, o servofreio e a direção hidráulica não são ativados.

Neste caso, é necessário exercer um esforço muito maior tanto no pedal do freio como no volante.

RECOMENDAÇÕES PARA DESLIGAR O MOTOR

PROCEDIMENTOS

Com o motor em marcha lenta, girar a chave de ignição para a posição **STOP**.

Evite a “pisada no acelerador” antes de desligar o motor, pois além de causar um consumo inútil de combustível, não tem nenhuma utilidade e é prejudicial.

Nota

Depois de um percurso desgastante, melhor deixar o motor em marcha lenta antes de desligá-lo, para que a temperatura do motor se abaixe.



ADVERTÊNCIA

Não funcione o motor em altas rotações e não dê golpes de acelera-

ção estando ele em fase de aquecimento, além disso, nos primeiros quilômetros de percurso não solicite do mesmo o máximo de rendimento.

Nunca funcione o motor sem filtro de ar.

FREIO DE ESTACIONAMENTO

PROCEDIMENTOS



ADVERTÊNCIA

Desligar o motor, puxar o freio de mão, engatar a 1ª marcha e deixar as rodas viradas em direção ao meio-fio (guias) do passeio.

Se o veículo estiver estacionado em uma descida, aconselha-se também a travar as rodas com um calço.

Não deixar a chave de ignição na posição **MAR**, para não descarregar a bateria.

Ao descer do veículo, tirar sempre a chave do contato.



ADVERTÊNCIA

Nunca deixe crianças sozinhas no veículo.

Observe sempre as recomendações deste manual.

Nota

O indicador do nível de combustível possui um circuito eletrônico de amortecimento, que tem a função de neutralizar as oscilações que poderiam ser causadas pela movimentação do combustível dentro do tanque.

Portanto, se no momento da partida o veículo se encontrava estacionado em posição inclinada (subida ou descida), a indicação fornecida pode levar até 8 minutos para ser atualizada.

FREIO DE ESTACIONAMENTO

A alavanca do freio de mão está situada entre os bancos dianteiros.

Para acionar o freio de mão, puxar a alavanca para cima até travar no dente necessário para imobilizar completamente o veículo.

Nota

Independente dos prazos constantes da tabela do “Plano de manutenção programada”, e sem prejuízo destes, sempre que for requerido maior esforço para acionamento do freio de mão de seu veículo, leve-o à **Rede Assistencial Fiat** para efetuar a regulagem.

Com o freio de mão acionado e a chave de ignição na posição **MAR**, no quadro de instrumentos ilumina-se a luz-espia (⚠).

Para desengatar o freio de mão:

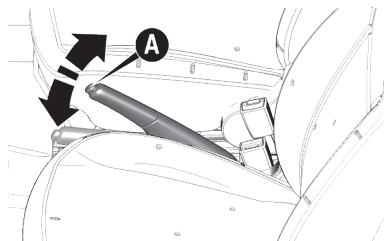

- Levantar levemente a alavanca e apertar o botão de desengate **A**.
- Manter apertado o botão e abaixar a alavanca. A luz-espia (⚠) apaga-se.

TRANSMISSÃO MANUAL

USO DO CÂMBIO

Para engrenar as marchas, pisar a fundo no pedal da embreagem e colocar a alavanca do câmbio em uma das posições do esquema a seguir (o esquema também está indicado no pomo da alavanca).

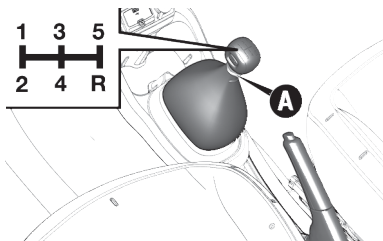

Para engrenar a marcha a ré (R), (o veículo deve estar parado e em ponto morto), pisar no pedal da embreagem até o fim do curso, aguardar alguns segundos e, só então, puxar para cima o dispositivo inibidor de ré **A** e, ao mesmo tempo, deslocar a alavanca para a direita e para trás.

Velocidades para troca de marchas

Para se obter a máxima economia de combustível, recomendamos observar, na parte superior direita do display no quadro de instrumentos, a indicação para troca de marchas. Ver o item "Display Eletrônico", no capítulo "Conhecendo o seu painel de instrumentos".



ADVERTÊNCIA

Para mudar as marchas corretamente, é necessário pisar fundo no pedal da embreagem.

Por isso, o piso sob os pedais não deve ter obstáculos. Verificar se os tapetes estão sempre bem estendidos e não interferem no deslocamento dos pedais, diminuindo o seu curso.

DIREÇÃO ASSISTIDA ELÉTRICA

O veículo está equipado com um sistema de direção assistida de comando elétrico, que funciona apenas com a chave de ignição na posição **MAR** e motor ligado.

O sistema de direção assistida permite personalizar o esforço no volante em relação às condições de condução.

Nota

Em caso de rápida rotação da chave de ignição, é possível que a funcionalidade completa da direção assistida seja alcançada apenas após alguns segundos.



ADVERTÊNCIA

É terminantemente proibida qualquer intervenção em pós-venda, com consequentes danos na direção ou na coluna de direção (por ex. montagem de sistema antifurto).

As intervenções podem causar, além da diminuição do desempenho do sistema e perda da garantia, graves problemas de segurança.

Função City

Com a função **CITY** ativa, o esforço no volante é mais leve, facilitando deste modo as manobras de estacionamento: a ativação da fun-

ção é particularmente útil na condução em centros urbanos.

Para ativar/desativar a função, pressionar o botão **CITY** situado na fileira de botões na parte central do painel.

Sinalizações de anomalias

Eventuais anomalias da direção assistida elétrica são indicadas pelo acendimento da luz-espia  no quadro de instrumentos (ver o capítulo “Luzes- -espia e sinalizações”).

Em caso de avaria na direção assistida elétrica, o veículo continua a ser manobrável com a direção mecânica.

Nota

Em algumas circunstâncias, fatores independentes da direção assistida elétrica poderiam provocar o acendimento da luz-espia  no quadro de instrumentos.

Neste caso, parar imediatamente o veículo se estiver em movimento,

desligar o motor durante cerca de 20 segundos e voltar a ligar o veículo. Se a luz-espia  permanecer acesa, dirigir-se à Rede Assistencial Fiat.

Nota

Nas manobras de estacionamento efetuada com um número elevado de giros do volante, pode verificar-se o endurecimento da direção; este fato é normal e deve-se à intervenção do sistema de proteção de sobreaquecimento do motor elétrico de comando da direção, ou seja, não é necessário efetuar qualquer reparação. Na seguinte utilização do veículo, a direção assistida volta a funcionar normalmente.

ASSISTENTE DE ESTACIONAMENTO

SENSORES DE ESTACIONAMENTO

O sistema de estacionamento, presente em algumas versões, verifica e alerta o motorista sobre a presença de eventuais obstáculos na parte traseira do veículo.

Através de quatro sensores alojados no para-choque traseiro, indicados pelas setas, o sistema verifica a distância entre o veículo e eventuais obstáculos; o motorista é alertado por um sinal sonoro intermitente que, entrando em funcionamento automático ao engatar a marcha a ré, indica ao motorista a distância e o posicionamento do obstáculo conforme as barras gráficas (quando disponível), aumentando a frequência do sinal em relação à diminuição desta distância.



O som produzido pelo sinal sonoro torna-se contínuo quando a distância entre o veículo e o obstáculo for inferior a cerca de 30 cm.

O sinal sonoro cessa imediatamente se a distância do obstáculo aumentar. A frequência do sinal acústico permanece constante se a distância medida permanecer invariável. Quando esta situação for verificada pelos sensores laterais, o sinal é interrompido após cerca de 3 segundos para evitar, por exemplo, sinalizações em caso de manobras ao longo de um muro.

Nota

Em caso de anomalia no sistema, o motorista é avisado por um sinal de alarme, evidenciado pelo acendimento da luz-espia  juntamente com a mensagem visualizada no display, (se disponível).

Distâncias de detecção:

- Raio de ação central.... 150 ± 10 cm
- Raio de ação lateral..... 60 ± 10 cm

Se os sensores detectarem vários obstáculos, a central de controle sinaliza aquele com distância menor.



ADVERTÊNCIA

A responsabilidade do estacionamento e de outras manobras perigosas é sempre do motorista.

Quando são efetuadas estas manobras, certificar-se sempre de que

no espaço de manobra não existam nem pessoas (especialmente crianças) nem animais. O sistema de assistência deve ser considerado um auxílio para o motorista, que não deve nunca reduzir a atenção durante as manobras potencialmente perigosas, mesmo se executadas em baixa velocidade.



ADVERTÊNCIA

Para o correto funcionamento do sistema de assistência para estacionamento é indispensável que os sensores posicionados nos para-choques estejam sempre limpos, livres de barro e sujeira.

Somente assim poderá fazer as manobras com segurança.



ADVERTÊNCIA

Durante a limpeza dos sensores, prestar a máxima atenção para não riscá-los ou danificá-los. Evitar o uso

de panos secos, ásperos ou duros. Os sensores devem ser lavados com água limpa ou, eventualmente, com shampoo para automóveis.

Nos postos de lavagem que utilizam máquinas polidoras hidráulicas, com jato de vapor ou a alta pressão, limpar rapidamente os sensores mantendo o bico a mais de 10 cm de distância.



ADVERTÊNCIA

A instalação aleatória de ganchos de reboque ou de acessórios para transporte de objetos pode prejudicar o funcionamento do sistema.

Utilize sempre acessórios genuínos.

Nota

Durante as manobras de estacionamento, prestar a máxima atenção em obstáculos que possam encontrar-se acima ou abaixo dos sensores e do para-choque, assim como em com-

ponentes do próprio veículo, localizados fora da área de detecção (ex. ponteira do para-choque), que poderiam vir a colidir com obstáculos. Os objetos colocados a distância aproximada na traseira do veículo, em algumas circunstâncias, não são detectados pelo sistema e podem danificar o veículo ou serem danificados.

Durante a realização da manobra, reduzir o volume ou mesmo desligar o sistema de áudio, se presente, cujo som poderia interferir na audição dos sinais sonoros emitidos pelos sensores de estacionamento.

Nota

As sinalizações enviadas pelos sensores podem ser alteradas pela sujeira ou barro depositados nos mesmos ou por sistemas de ultra-som (ex.: freios pneumáticos de caminhões ou martelos pneumáticos) presentes na vizinhança ou, ainda, por condições ambientais diferenciadas (ex.: chuva pesada).

Nota

Especial atenção deve ser dada quando for acoplado ao veículo um reboque, caracterizando uma situação distinta para os sensores de estacionamento, que poderão detectar a unidade acoplada como sendo um obstáculo, sinalizando a situação ao condutor. Certifique-se que o espaço seja seguro para manobras, já que nesta situação, os sensores de estacionamento não serão eficazes.

REABASTECENDO O VEÍCULO

PROCEDIMENTOS

Antes de efetuar o abastecimento, é importante certificar-se do tipo de combustível correto.

Desligar o motor antes de efetuar o abastecimento.



ADVERTÊNCIA

Não colocar na extremidade do bocal nenhum objeto/tampão não previsto no veículo.

A utilização de objetos/tampões não conformes podem provocar aumentos de pressão no interior do reservatório, criando condições de perigo.



ADVERTÊNCIA

Não se aproximar do bocal do tanque de combustível com fósforos ou cigarros acesos, pois há perigo de incêndio.

Evitar também aproximar demais o rosto do bocal, para não inalar vapores nocivos.



ADVERTÊNCIA

Não utilizar o celular próximo da bomba de abastecimento de combustível.

Esta atitude pode provocar incêndio.

Nota

Os dispositivos antipoluentes exigem o uso exclusivo de gasolina sem chumbo.

Nota

De acordo com regulamentação vigente estabelecida pela ANP (Agência Nacional de Petróleo) a gasolina normalmente disponível no mercado brasileiro não deve conter chumbo em proporções que possam causar danos ao conversor catalítico dos automóveis.



ADVERTÊNCIA

Não adicionar outro tipo de gasolina no tanque (ex.: gasolina de aviação), não homologada para uso automotivo.

Outros tipos de gasolina podem provocar danos irreversíveis no conversor catalítico.

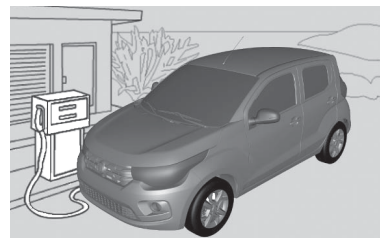

Nota

Se o veículo estiver em trânsito por outros países, certifique-se de que o abastecimento seja feito somente com gasolina que não contenha chumbo em sua composição.



ADVERTÊNCIA

Nunca introduzir, nem mesmo em casos de emergência, a mínima quantidade de gasolina com chumbo no tanque.

Observe sempre as recomendações deste manual.



ADVERTÊNCIA

O conversor catalítico ineficiente provoca emissões nocivas no escapamento.

Além disso, poderá poluir o meio ambiente.



ADVERTÊNCIA

A chave de ignição deverá permanecer desligada enquanto o veículo estiver sendo abastecido.

Esse procedimento visa a garantir o funcionamento correto do sistema e evitar erros de indicação do instrumento no painel.

TAMPA DO RESERVATÓRIO DE COMBUSTÍVEL

A tampa do reservatório de combustível possui uma válvula bidirecional que atua para o alívio da pressão interna. Mantenha a tampa sempre bem fechada e não a substitua por outra de tipo diferente.



ADVERTÊNCIA

O combustível que escorre acidentalmente durante o abastecimento, além de ser poluente, pode danificar a pintura do veículo.

Evite respingos na região do bocal de abastecimento.

O acesso à tampa de combustível é obtido abrindo a portinhola e observando as seguintes instruções:

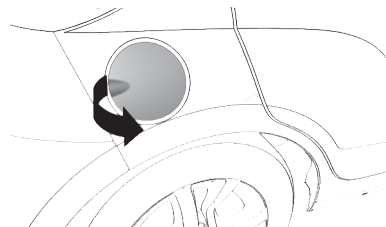

Segure a tampa e gire a chave no sentido anti-horário (algumas versões); prossiga girando a tampa até o seu completo desalojamento.

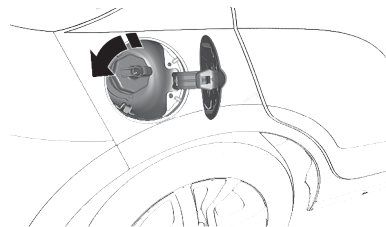

Após a retirada da tampa, encaixe no suporte existente na portinhola.

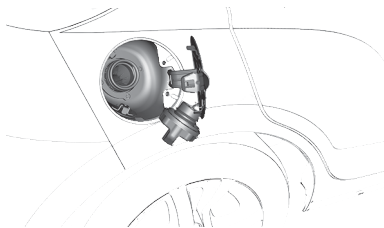

Para algumas versões, o destravamento da tampa de acesso ao bocal de abastecimento é feito por dentro do veículo, através da alavanca **A**. Levantar a alavanca pela parte dianteira.

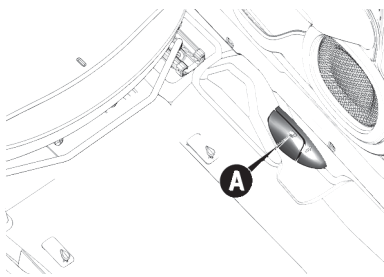

Em caso de emergência é possível abrir a portinhola puxando a cordi-

nha localizada no lado direito dentro do porta-malas.



ADVERTÊNCIA

Não se aproximar do bocal do tanque de combustível com fósforos ou cigarros acesos, pois há perigo de incêndio.

Evitar também aproximar demais o rosto do bocal, para não inalar vapores nocivos.

Nota

Os postos de combustíveis contam com bombas de desligamento automático que garantem, quando utilizadas conforme normas vigentes, que o tanque de combustível estará cheio no segundo desligamento da bomba. Após o segundo desligamento não se deve continuar o abastecimento no modo manual da bomba, pois o espaço de dilatação no interior do tanque poderá ser preenchido indevidamente,

ocasionando, em caso de aumento de temperatura, transbordamento e odor de combustível.

SISTEMA FLEX (combustível etanol e/ou gasolina)

O sistema FLEX foi projetado para proporcionar total flexibilidade na alimentação do motor do veículo, permitindo a utilização de etanol ou de gasolina indistintamente. O combustível pode ser adicionado no reservatório na proporção que o usuário julgar conveniente para o uso.

Caberá ao usuário a análise sobre qual proporção dos dois combustíveis é mais conveniente para o seu tipo de utilização, considerando as diversas variáveis (preço do combustível, consumo, desempenho, etc.).

A central eletrônica de controle de injeção está preparada para “gerenciar” a interação entre os dois tipos de combustível (etanol ou gasolina) possibilitando um funcionamento sempre regular em todas as situações de utilização.

No uso normal o sistema Flex não requer cuidados ou procedimentos especiais, excetuando a observação das advertências de utilização presentes neste capítulo e os pontos de manutenção específicos.

Para propiciar partidas mais rápidas, manter sempre abastecido o reservatório de gasolina para partida a frio.



ADVERTÊNCIA

Não utilizar combustíveis diferentes dos especificados.

O sistema somente está preparado para funcionar com etanol e gasolina automotivos.



ADVERTÊNCIA

Não adaptar o veículo para funcionamento com GNV (Gás natural veicular).

As características do sistema FLEX não possibilitam a conversão.

Nota

Os motores flex podem apresentar níveis de ruídos diferentes, dependendo do combustível utilizado (etanol ou gasolina) bem como percentual de mistura. Este comportamento é normal e não afeta o desempenho do motor.

Nota

Após um abastecimento, o sistema Flex necessita de um pequeno tempo de adaptação (aproximadamente 10 minutos) com o veículo funcionando, para reconhecer o combustível que está no tanque (etanol ou gasolina).

Esta recomendação é importante, sobretudo, quando tenha ocorrido a troca do combustível que estava sendo utilizado (ex.: etanol em vez de gasolina). O veículo deve cumprir um percurso mínimo (pelo tempo anteriormente especificado) para que o sistema assimile o novo combustível.

Este procedimento irá minimizar eventuais problemas na próxima partida do veículo, principalmente se o motor estiver frio.

GANCHO DE REBOQUE

INSTALAÇÃO DO GANCHO DE REBOQUE PARA ATRELADOS

Nota

Para algumas versões, é possível efetuar reboques de atrelados (carretinhas, trailers, etc.). O veículo deve estar equipado com engate esférico para acoplamento mecânico e conexão elétrica adequada, sendo que ambos dispositivos devem cumprir os requisitos das normas vigentes da ABNT (Associação Brasileira de Normas Técnicas).



ADVERTÊNCIA

O sistema ABS com que o veículo está equipado não controla o sistema de frenagem do reboque.

Assim, é necessário ter um cuidado especial em superfícies escorregadias.



ADVERTÊNCIA

Nunca modificar o sistema de frenagem do veículo para o comando do freio do reboque.

O sistema de frenagem do reboque deve ser completamente independente do sistema hidráulico do veículo.



ADVERTÊNCIA

A FCA FIAT CHRYSLER AUTOMÓVEIS BRASIL LTDA não se res-

ponsabiliza pela garantia de peças e acessórios não genuínos instalados no veículo.

A instalação inadequada de peças e acessórios pode acarretar danos à carroceria, não sendo passíveis de cobertura de garantia.

O dispositivo para o gancho de reboque deve ser fixado à carroceria por pessoal especializado da **Rede Assistencial Fiat** (ver observação na página seguinte), conforme as indicações que serão fornecidas a seguir, as quais deverão ser integralmente respeitadas.

Efetuar no veículo a furação com \varnothing (diâmetro) 11 mm traspassando o assoalho posterior e a longarina nas marcas esquemáticas indicadas.

Seção lateral traseira de um veículo (exemplo genérico)

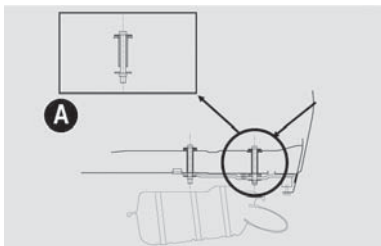

Vista superior do assoalho traseiro

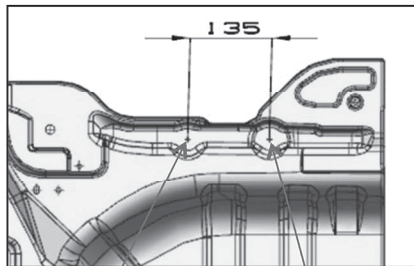
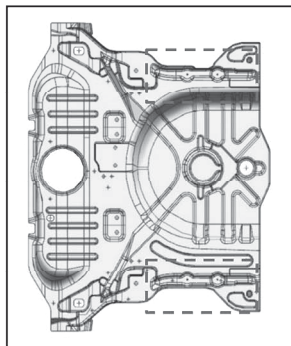

XC	2362.947 mm
YC	444.0675 mm
ZC	199.6000 mm

XC	2498.001 mm
YC	444.0010 mm
ZC	197.3073 mm

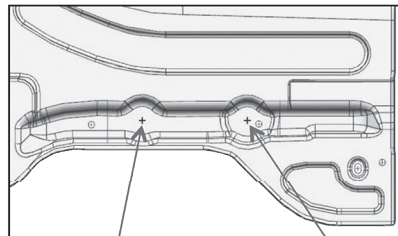

XC	2362.947 mm
YC	-444.067 mm
ZC	199.6000 mm

XC	2498.001 mm
YC	-444.001 mm
ZC	197.3073 mm

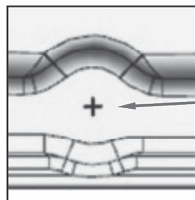

Marcação para identificação de furos de fixação do gancho de reboque, a ser executado com Ø 16,5 (4x), no momento da instalação, por parte da concessionária.

Instalação

Em alguns modelos de veículos, são aproveitados alguns furos pré-existentes, retirando e recolocando parafusos que fixam alguns componentes.

De acordo com o tipo de gancho de reboque homologado pela FCA Fiat Chrysler Automóveis Brasil Ltda., será necessário furar também o painel traseiro de algumas versões. Ver a seguir:

- Alargar os furos, somente no assolho, para Ø (diâmetro) 16 mm.
- Aplicar proteção contra a corrosão sobre os furos.
- Montar o engate para reboque conforme orientação do fabricante do Kit.

Para garantir a completa funcionalidade e segurança da instalação, e dependendo do modelo de engate adequado para cada versão, pode ser necessário efetuar modificações na parte posterior do veículo (recorte do para-choque, por exemplo) com a fi-

nalidade de evitar interferências entre os componentes envolvidos.

Aplicar um torque de aperto de 40 N.m sobre os parafusos.

OBSERVAÇÕES GERAIS SOBRE REBOQUE

Lembre-se que o ato de rebocar um atrelado reduz a capacidade máxima do veículo para superar aclives (rampas).



ADVERTÊNCIA

Nos percursos em descida, engatar uma marcha forte em vez de usar somente o freio.

Observe sempre as recomendações deste manual.

O peso que o reboque exerce no engate para reboque do veículo reduz a capacidade de carga do próprio veículo. Para ter certeza de não superar o peso máximo rebocável, é preciso levar em consideração o peso

do atrelado com carga completa, incluídos acessórios e bagagens pessoais. Este veículo tem capacidade de tracionar somente um reboque sem freio próprio até o limite de 400 kg.



ADVERTÊNCIA

Caso as ligações da tomada elétrica do atrelado forem mal executadas, podem ocorrer sérios danos no sistema eletroeletrônico do veículo.

Observe sempre as recomendações deste manual.

Nota

A garantia contra corrosão da região perfurada somente será mantida se os furos forem executados através da **Rede Assistencial Fiat** e desde que o campo “Acessórios Fiat”, contido no Manual de Garantia, esteja devidamente preenchido com a assinatura e carimbo da concessionária.

Nota

O engate para reboque genuíno Fiat, adquirido como acessório original e instalado fora da **Rede Assistencial Fiat**, tem exclusivamente garantia legal de 90 dias.

A peça genuína adquirida e instalada na **Rede Assistencial Fiat**, mediante pagamento é garantida por 12 (doze) meses, inclusa garantia legal de noventa dias, contados a partir da data da execução dos serviços, conforme nota fiscal de serviços, que deverá ser mantida com o cliente para apresentação, quando exigida pela FCA Fiat Chrysler Automóveis Brasil Ltda. e/ou **Rede Assistencial Fiat** no Brasil.



ADVERTÊNCIA

O respeito à presente instrução de instalação é uma forma de conservar a integridade do veículo e prevenir a ocorrência de acidentes.

Instalações efetuadas de modo diferente ao quanto indicado neste manual são, conforme a legislação vigente, de responsabilidade do instalador e do proprietário do veículo. A FCA Fiat Chrysler Automóveis Brasil Ltda. somente se responsabiliza por instalações efetuadas na **Rede Assistencial Fiat**, de acordo com as prescrições e os critérios técnicos das informações anteriormente citadas.

Nota

Recomenda-se a utilização de engate para reboque genuíno Fiat, o qual, se disponível para o modelo de seu veículo, pode ser adquirido e instalado na **Rede Assistencial Fiat**.

Nota

Antes de trafegar com reboque em outro país, verifique as disposições gerais do mesmo em relação ao reboque de atrelados. Respeite os limites de velocidade específicos de cada país para os veículos com reboque.

DICAS DE DIREÇÃO

ECONOMIA DE COMBUSTÍVEL

A seguir são indicadas algumas sugestões úteis que permitem obter uma economia de combustível e uma contenção das emissões nocivas.

Manutenção do veículo

Zelar pela manutenção do veículo efetuando os controles e as intervenções previstas no "Plano de manutenção programada".

Pneus

Controlar periodicamente a pressão dos pneus com um intervalo não superior as 4 semanas: se a pressão estiver muito baixa, os consumos aumentam, porque a resistência ao rolamento é maior.

Cargas inúteis

Não viajar com o compartimento de cargas sobrecarregado. O peso do veículo e o seu alinhamento influen-

ciam fortemente os consumos e a estabilidade.

Dispositivos elétricos

Utilizar os dispositivos elétricos apenas durante o tempo necessário. Os faróis suplementares, os limpadores dos vidros e a ventoinha do sistema de aquecimento, absorvem uma notável quantidade de corrente, provocando por conseguinte um aumento do consumo de combustível (até +25% em circulação urbana).

Climatizador

A utilização do climatizador provoca um aumento dos consumos: quando a temperatura externa o permitir, utilizar de preferência a simples ventilação.

Acessórios aerodinâmicos

O uso de acessórios aerodinâmicos, não certificados para tal fim, pode prejudicar a aerodinâmica e os consumos.

ESTILO DE CONDUÇÃO

Intervenção

Não deixar aquecer o motor com o veículo parado nem em marcha lenta, nem em regime elevado: nestas condições, o motor aquece muito mais lentamente, aumentando os consumos e as emissões. É aconselhável partir logo e lentamente, evitando regimes elevados, deste modo, o motor aquecerá mais rapidamente.

Manobras inúteis

Evitar acelerar quando estiver parado nos semáforos ou antes de desligar o motor. Esta última manobra, como também a "dupla embreagem", são inúteis e provocam aumento dos consumos e da poluição.

Troca de marchas

Tão logo as condições do trânsito o permitam, utilizar as marchas mais altas. O uso de marchas baixas para obter uma boa resposta do motor provoca aumento inevitável do consumo. Da mesma forma, a insistência em manter marchas altas em trechos

de baixa velocidade, além de aumentar o consumo e a emissão de poluentes, acelera o desgaste do motor.

Velocidade máxima

O consumo de combustível aumenta proporcionalmente em relação à velocidade que o veículo desenvolve; como exemplo, pode-se dizer que passando de 90 a 120 km/h, o incremento de consumo de combustível é de aproximadamente 30%.

Tentar manter uma velocidade uniforme, dentro do possível, evitando freadas e retomadas desnecessárias, que consomem combustível e aumentam, simultaneamente, a emissão de poluentes. Aconselha-se a adotar um modo de dirigir prudente, tratando de antecipar as manobras para evitar perigo iminente e de respeitar a distância de segurança em relação aos veículos que trafegam logo a frente.

Aceleração

Acelerar de forma violenta, induzindo o motor a funcionar em rotações elevadas, penaliza notavelmente o consumo de combustível, as emissões de poluentes e a própria durabilidade do mesmo; convém acelerar gradualmente e não ultrapassar o regime de torque máximo do motor.

Condições de utilização

Trajetos muito curtos e partidas frequentes com o motor frio não permitem que o motor atinja a temperatura ideal de funcionamento, além de significar um incremento de consumo e de emissão de substâncias nocivas da ordem de 15 a 30%.

Situação do trânsito e condição das vias e estradas

O consumo elevado de combustível está ligado diretamente a situações de trânsito intenso, sobretudo nas grandes cidades, onde se trafega durante a maior parte do tempo utilizando marchas baixas e as paradas em semáforos são muito frequentes.

Também os percursos sinuosos, como estradas de montanha, ou trechos em mau estado de conservação, influenciam negativamente o consumo.

Paradas ou interrupções de trânsito.

Durante as paradas prolongadas, motivadas por trânsito interrompido, o melhor a fazer é desligar o motor.

TRANSPORTE DE PASSAGEIROS

Nota

É extremamente perigoso deixar crianças no interior do veículo estacionado quando a temperatura exterior for muito elevada. O calor no interior do habitáculo pode ter consequências graves ou mesmo mortais.

Nota

Nunca viajar no compartimento de cargas. Em caso de acidente, as pessoas estariam expostas ao risco de lesões graves ou mesmo mortais.

Nota

Certificar-se de que todos os ocupantes do veículo usem corretamente os cintos de segurança e que eventuais crianças estão corretamente posicionadas nas respectivas cadeirinhas.

TRANSPORTE DE ANIMAIS

A intervenção dos airbags pode ser perigosa para um animal que se encontre no banco dianteiro. Assim, é aconselhável colocar os animais no banco traseiro, no interior de gaiolas adequadas retidas pelos cintos de segurança do veículo.

Além disso, lembre-se ainda que, em caso de frenagem brusca ou de acidente, um animal não adequadamente retido poderia ser projetado para o interior do habitáculo, com o risco de se ferir e ferir os ocupantes do veículo.

GASES DE DESCARGA

As emissões da descarga são muito perigosas e podem ser letais. De fato, contêm monóxido de carbono, um gás incolor e inodoro que, se inalado, pode provocar desmaios e envenenamentos.

Para evitar inalar o monóxido de carbono, seguir as indicações abaixo:

- Não manter o motor ligado em espaços fechados.
- Caso seja indispensável permanecer a bordo do veículo parado com o motor ligado, regular o sistema de ventilação/aquecimento e acionar o ventilador de modo a introduzir ar externo no habitáculo. Ativar a velocidade máxima do ventilador.

Uma manutenção adequada do sistema de descarga constitui a melhor proteção contra infiltrações de monóxido de carbono no habitáculo.

Se for detectado um ruído anómalo do sistema de descarga, a presença de gases de descarga no in-

terior do habitáculo, ou se a carroceria ou a parte traseira do veículo estiverem danificadas, mandar verificar todo o sistema de descarga e as regiões da carroceria adjacentes para identificar eventuais componentes partidos, danificados, deteriorados ou que tenham sofrido deslocamentos relativos à posição de montagem correta. Para estas operações, dirigir-se à **Rede Assistencial Fiat**.

Soldas abertas ou conexões desapertadas podem permitir infiltrações de gases de descarga no interior do habitáculo.

Verificar o sistema de descarga sempre que o veículo for elevado para operações de lubrificação ou de substituição do óleo. Substituir os componentes conforme necessário. Para estas operações, dirigir-se à **Rede Assistencial Fiat**.

UTILIZAÇÃO DO VEÍCULO EM ÁREAS ALAGADAS

A travessia de áreas alagadas requer extrema atenção para garantir a segurança e evitar danos ao veículo. Em caso da necessidade de atravessar cursos de água (trechos alagados), antes de iniciar, procurar conhecer a profundidade da água.

Nota

Ao atravessar trechos alagados, não ultrapassar 8 km/h, evitar fazê-lo se a profundidade for superior a 40 cm e dosar adequadamente a marcha, de modo a reduzir ao mínimo a formação de ondas.

Água corrente

Em caso de rápido deslizamento de água com aumento imprevisto do nível (por ex. durante temporal), aguardar a descida do nível da água e/ou diminuição da velocidade da correnteza para iniciar a travessia.

EM CASO DE EMERGÊNCIA

Um pneu furado ou uma lâmpada "queimada"?

Pode acontecer que alguns inconvenientes perturbem a nossa viagem.

As páginas dedicadas à emergência podem ser de ajuda para enfrentar tranquilamente as situações críticas.

Em situações de emergência, é aconselhável ligar para o número indicado no Livro de Garantia.

É também possível ligar para o número universal, nacional ou internacional para procurar a Rede de Assistência mais próxima.

SUBSTITUIÇÃO DE LÂMPADAS	F-1
FUSÍVEIS	F-8
TROCA DE PNEUS	F-14
PARTIDA DO MOTOR COM BATERIA AUXILIAR	F-19
SISTEMA DE CORTE DE COMBUSTÍVEL	F-22
SE O MOTOR SUPERAQUECER	F-23
REBOCANDO O VEÍCULO	F-24
EXTINTOR DE INCÊNDIO	F-24

SUBSTITUIÇÃO DE LÂMPADAS

PROCEDIMENTOS

A seguir estão descritos os procedimentos para substituição de lâmpadas.

SE APAGAR UMA LUZ EXTERNA O INTERNA



ADVERTÊNCIA

Modificações ou consertos no sistema de alimentação, efetuados de maneira incorreta e sem ter em conta as características técnicas do sistema, podem causar anomalias de funcionamento com riscos de incêndio.

Observe sempre as recomendações deste manual.

INDICAÇÕES GERAIS

Quando uma luz não funcionar, antes de substituir a lâmpada, verificar se o fusível correspondente está em bom estado.

Quanto à localização dos fusíveis, consultar “Fusíveis” neste capítulo.

Antes de substituir uma lâmpada apagada, verificar se os contatos não estão oxidados.

As lâmpadas “queimadas” devem ser substituídas por outras com as mesmas características. Observe as especificações na lâmpada e consulte a tabela na próxima página. As lâmpadas com potência insuficiente iluminam pouco, enquanto que as potentes demais consomem muita energia, além de causar danos à instalação elétrica do veículo.

Após ter substituído uma lâmpada dos faróis, verificar sempre a regulação dos mesmos por motivos de segurança.

Nota

Quando o clima é frio ou úmido ou após chuva forte ou lavagem, a superfície dos faróis ou das luzes traseiras pode embaçar e formar condensação no interior das lentes. Trata-se de um fenômeno natural devido à diferença de temperatura e umidade entre o interior e o exterior da lente que, no entanto, não indica uma anomalia e não compromete o normal funcionamento dos dispositivos de iluminação. A condensação desaparece alguns minutos após o acendimento dos faróis, a partir do centro do refletor, estendendo-se progressivamente para as bordas.



ADVERTÊNCIA

As lâmpadas halógenas contêm gás sob pressão.

Em caso de ruptura, é possível a projeção de fragmentos de vidro.



ADVERTÊNCIA

As lâmpadas halógenas devem ser manuseadas tocando exclusivamente na parte metálica. Se o bulbo transparente entrar em contato com os dedos, isto reduz a intensidade da luz emitida e pode também prejudicar a duração da lâmpada.

Em caso de contato acidental, esfregar a lâmpada com um pano com álcool e deixar secar.

TIPOS DE LÂMPADAS

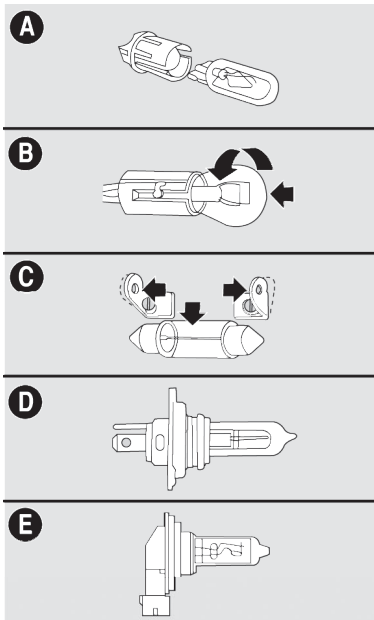

Lâmpadas totalmente de vidro - A

São inseridas a pressão. Para retirá-las, basta puxá-las.

Lâmpadas a baioneta - B

Para retirá-la do porta-lâmpada, apertar o bulbo de vidro, girá-lo em sentido anti-horário e extrair a lâmpada.

Lâmpadas cilíndricas - C

Para extraí-las, separar o contato elétrico que as sustenta.

Lâmpadas halógenas convencionais - D

Para remover a lâmpada, retirar antes a presilha de fixação de sua sede.

Lâmpadas halógenas com conector integrado - E

Para remover a lâmpada, girá-la no sentido anti-horário e extraí-la.

Tipos de lâmpadas

Lâmpada	Referência	Tipo	Potência
Luz de posição dianteira	A	W5W	5 W
Indicadores de direção dianteiros Indicadores de direção traseiros	B	PY21W	21 W
Indicadores de direção laterais (repetidores)	–	LED	2 W
Luz de freio Luz de posição traseira	B	P21/5W	21 W / 5 W
3ª luz de freio (Brake light)	–	LED	2 W
Luz de marcha a ré	B	P21W	21 W
Luz de placa	A	W5W	5 W
Farol alto	D	H4	60 W
Farol baixo	D	H4	55 W
Luz interna dianteira	A C	W5W C10W	5 W 10 W
Farol neblina	E	H11	55 W

FAROL

Para substituir a lâmpada halógena, deve-se:

- Soltar o conector elétrico.
- Puxar a tampa **A** para trocar a lâmpada do farol alto/baixo e retirá-la:
- Remover a lâmpada, retirando-a de sua sede.
- Posicionar a nova lâmpada em seu alojamento.
- Recolocar a tampa **A**.
- Recolocar o conector.

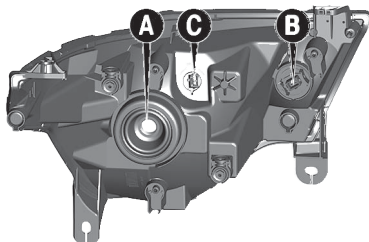

ADVERTÊNCIA

Se encontrar dificuldades na execução da operação, recomenda-se dirigir-se à **Rede Assistencial Fiat**.

Observe sempre as recomendações deste manual.

REGULAGEM DO FACHO LUMINOSO



ADVERTÊNCIA

Uma correta regulagem dos faróis é determinante para o conforto e a segurança não só de quem guia o veículo, mas de todos os usuários.

Além disso, constitui uma norma precisa do Código de trânsito. Para garantir a si mesmo e aos outros as melhores condições de visibilidade viajando com os faróis acesos, o veículo deve ter um correto alinhamento dos mesmos.

Nota

Para o controle e a eventual regulagem, dirigir-se à **Rede Assistencial Fiat**.

LUZES DE POSIÇÃO DIANTEIRAS

- Girar o porta-lâmpada **C** no sentido anti-horário e retirá-lo.
- Puxar o porta-lâmpada **C** para retirá-la de sua sede.
- Remover a lâmpada puxando-a no sentido de retirá-la de sua sede.
- Depois de substituir a lâmpada, remontar o porta-lâmpada.

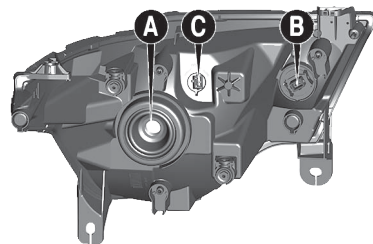

INDICADORES DE DIREÇÃO DI- ANTEIROS (SETAS)

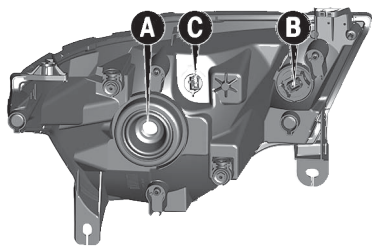

Para substituir as lâmpadas de setas dianteiras, deve-se:

- Girar o porta-lâmpada **B** no sentido anti-horário e retirá-lo.
- Retirar a lâmpada **D**, empurrando-a um pouco e girando-a em sentido anti-horário.
- Substituir a lâmpada e recolocar o porta-lâmpada **B**, girando-a no sentido horário.

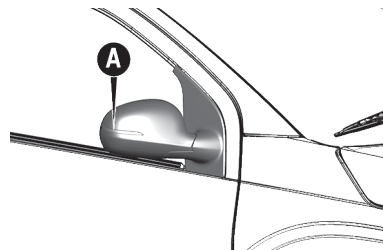
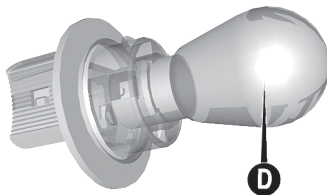

LUZES DOS FARÓIS DE NEBLINA

Para substituição das lâmpadas dos faróis auxiliares **A**, dirigir-se à **Rede Assistencial Fiat**.



ADVERTÊNCIA

Se encontrar dificuldades na execução da operação, recomenda-se dirigir-se à **Rede Assistencial Fiat**.

Observe sempre as recomendações deste manual.



REPETIDORES LATERAIS

Para substituir os leds dos repetidores laterais **A**, dirigir-se à **Rede Assistencial Fiat**.

LANTERNAS TRASEIRAS

Para substituir uma lâmpada:

- Levantar a tampa traseira.
- Retirar os dois parafusos **A** de fixação do grupo óptico, usando chave específica (não fornecida). Puxar a lanterna para fora de maneira a soltar das duas travas.

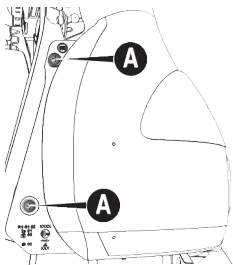

- Remover o porta-lâmpadas **C**, atuando nas travas **B**.

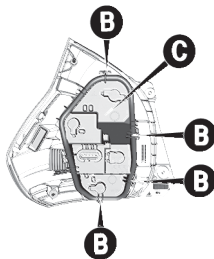

- Retirar a lâmpada **D** (posição/freio), **E** (posição), **F** (ré) ou **G** (seta), empurrando-a levemente e girando-a no sentido anti-horário.

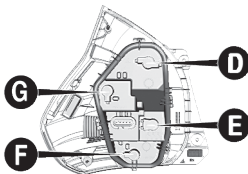

- Substituir a lâmpada danificada e remontar o conjunto porta-lâmpadas.

- Recolocar o grupo óptico da lanterna, apertando os parafusos **A**.

LUZ DE PLACA

Para substituir a lâmpada, deve-se:

- Retirar o refletor **A** atuando na trava indicada pela seta.
- Girar o porta-lâmpada no sentido anti-horário e retirá-lo do refletor.
- Retirar a lâmpada e substituí-la.
- Remontar o refletor.

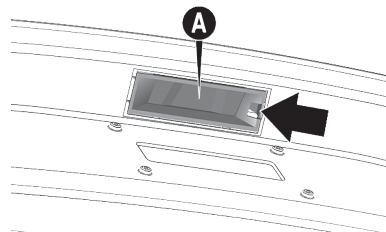

TERCEIRA LUZ DE FREIO (BRAKE LIGHT)

Para substituir o conjunto **A** de LEDs, dirigir-se à **Rede Assistencial Fiat**.

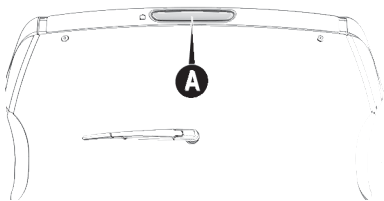

CONJUNTO DA LUZ INTERNA

Para substituir a lâmpada cilíndrica, deve-se:

- Com uma chave de fenda no ponto indicado pela seta, remover o conjunto da luz interna montada a pressão pelas travas.

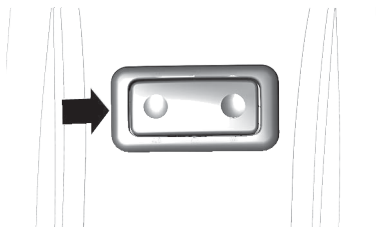

- Substituir a lâmpada **A**, liberando-a dos contatos laterais e certificando-se de que a nova lâmpada esteja corretamente bloqueada entre os contatos.

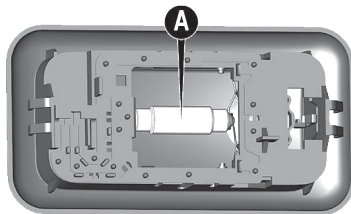

Para o conjunto da luz interna com alarme e/ou microfone integrado:

- Com uma chave de fenda no ponto indicado pela seta, remover o conjunto da luz interna montada a pressão pelas travas.



- Desconectar os cabos dos conectores **A**.
- Girar o porta-lâmpada **B** ou **C** no sentido anti-horário e retirar a lâmpada a ser substituída.

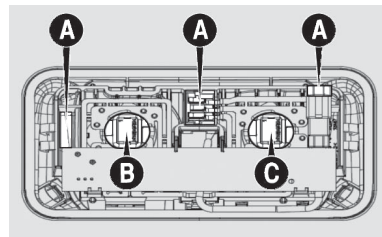

F

- Inserir a nova lâmpada e recolocar o porta-lâmpada em sua sede, certificando de que esteja corretamente fixado.
- Reconectar o cabo e recolocar a plafoniera em sua sede.

FUSÍVEIS

FUSÍVEIS



ADVERTÊNCIA

Nunca substituir um fusível avariado por fios metálicos ou outro material de recuperação.

RISCO DE INCÊNDIO.



ADVERTÊNCIA

Se for necessário efetuar uma lavagem do compartimento do motor, ter cuidado para não insistir diretamente com um jato de água na central dos

fusíveis e nos motores dos limpadores do para-brisa.

Evite danos aos componentes.



ADVERTÊNCIA

No caso de o fusível interromper-se novamente, dirigir-se à **Rede Assistencial Fiat**.

RISCO DE INCÊNDIO.



ADVERTÊNCIA

Não substituir em caso algum um fusível por outro de capacidade diferente do especificado.

PERIGO DE INCÊNDIO.



ADVERTÊNCIA

No caso de intervenção de um fusível geral de proteção (MAXI-FUSE,

MEGA-FUSE, MIDI-FUSE), contatar a **Rede Assistencial Fiat**.

Pessoal especializado corrigirá o inconveniente.



ADVERTÊNCIA

Antes de substituir um fusível, certificar-se de que se colocou o comutador de ignição em **STOP**, se retirou a chave, se mecânica, e que se desligou e/ou desengatou todos os acessórios.

Evite danos às instalações elétricas.

POSIÇÃO DOS FUSÍVEIS

Localização das centrais

As caixas com fusíveis estão localizadas no vão do motor, uma sobre a bateria **A** e outra à direita da bateria **B**.

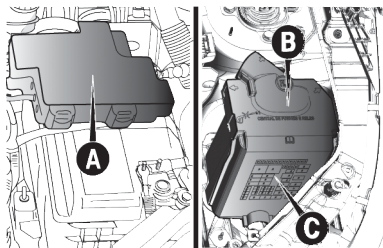

Os números que identificam o elemento elétrico principal correspondente a cada fusível da caixa ao lado da bateria estão indicados no lado externo da tampa **C**.

Para ter acesso aos fusíveis, soltar as 3 travas (indicadas na tampa pelas setas) e deslizar a tampa para cima.

CENTRAL PORTA-FUSÍVEIS PRINCIPAL

6.2.3.1 Posição dos fusíveis

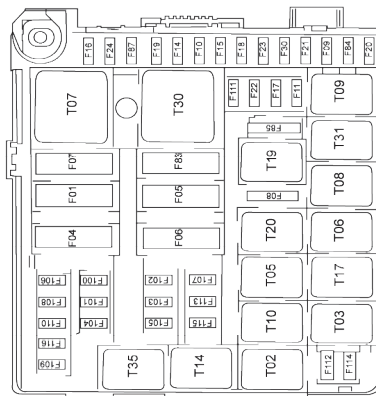
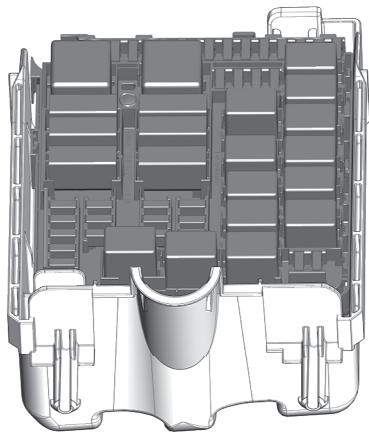

Fusíveis

A tabela a seguir representa os principais fusíveis, com suas respectivas cargas elétricas.

Fusível	Corrente (A)	Circuito de proteção (utilizadores)
F01	20	Comutador de ignição.
F04	40	Body computer (Função: farol direito alto/baixo , luzes de posição direita dianteira e traseira, luz de placa, luzes de direção ou seta direita, Luzes de freio, lanterna direita e esquerda, luzes de marcha a ré).

Fusível	Corrente (A)	Circuito de proteção (utilizadores)
F05	40	Body computer (Função: farol esquerdo alto/baixo , luzes de posição esquerda dianteira e traseira, luzes de direção ou setas esquerda, 3ª luz de freio).
F06	30	1ª Velocidade do eletroventilador do radiador.
F07	40	2ª Velocidade do eletroventilador do radiador.
F08	30	Vidro traseiro térmico.
F09	20	Body computer (Função: limpador do vidro dianteiro e motor esguicho).
F10	15	Buzina.
F11	15	Central injeção eletrônica, canister.
F14	10	Motor da bomba de combustível do reservatório da partida a frio.
F15	15	Body computer (Função: limpador do vidro traseiro).
F16	10	Injeção eletrônica.
F17	10	Eletroválvula Canister, Sonda lambda Vale, sonda lambda Monte.
F18	7,5	Injeção eletrônica.
F19	7,5	Compressor do ar-condicionado.
F20	15	Tomada de diagnose, central vidro elétrico, alarme montado originalmente na Fiat (Sensor volumétrico e sirene), central de alarme aftermarket, rádio.
F21	15	Motor da bomba de combustível.
F22	20	Bobina de ignição, bicos injetores.
F23	30	válvula ABS.
F24	7,5	Central ABS.
F30	–	Vazio.

Fusível	Corrente (A)	Circuito de proteção (utilizadores)
F83	40	Eletroventilador caixa de ar.
F84	15	Faróis de neblina.
F85	20	Tomada de corrente.
F87	10	Faróis de neblina, vidro traseiro térmico, sensor de nível de combustível do reservatório de partida a frio, eletrobomba do reservatório de partida a frio, sinal pedal de embreagem para central de injeção eletrônica, compressor do ar-condicionado.
F100	–	Vazio.
F101	–	Vazio.
F102	25	Central vidro elétrico.
F103	–	Vazio.
F104	20	Body computer (Função: trava das portas).
F105	7,5	Quadro de instrumentos.
F106	7,5	Central airbag.
F107	7,5	Sinal de ignição para o body computer, eletroventilador caixa de ar, tomada de corrente.
F108	7,5	Iluminação tomada de corrente, iluminação teclas comando volante, iluminação comando central, central de alarme aftermarket.
F109	10	Interruptor de freio contato NC (Funções: Sinal para body computer), interruptor de marcha a ré (Funções: luzes e sinal para central de injeção eletrônica), caixa de ar, iluminação da caixa de ar, rádio, central estacionamento.
F110	7,5	Sinal de ignição para o body computer.
F111	–	Vazio.
F112	–	Vazio.

Fusível	Corrente (A)	Circuito de proteção (utilizadores)
F113	–	Vazio.
F114	–	Vazio.
F115	–	Vazio.
F116	10	Interruptor de freio contato NA (funções: sinal para body computer, acionamento luzes de freio, quadro de instrumentos.

CENTRAL NO POLO POSITIVO DA BATERIA

Central no polo positivo da bateria

Fusível	Corrente (A)	Circuito de proteção (utilizadores)
1	225	Alimentação caixa de fusíveis.
2	CAL	Alimentação motor de partida e alternador.
3	70	Direção elétrica.
4	40	Bomba ABS.
5	–	Vazio.
6	–	Vazio.
7	–	Vazio.

Nota

Em caso de necessidade de manutenção dos fusíveis da central do polo positivo da bateria, dirigir-se à **Rede Assistencial Fiat**.

TROCA DE PNEUS

PARAR O VEÍCULO

Proceder como descrito a seguir:

- Se possível, parar o veículo em terreno plano e compacto.
- Ligar as luzes de emergência.
- Puxar o freio de mão.
- Engatar a primeira marcha ou a marcha a ré.
- Calçar as rodas com um pedaço de madeira, ou outros materiais adequados, caso o veículo se encontre em uma via inclinada ou em mau estado. O calço deve estar na roda diagonal oposta à utilização do macaco.

Nota

Se for obrigado a fazer a troca de pneu no interior da faixa de rodagem ou em suas proximidades, prestar a máxima atenção aos veículos em trânsito.



ADVERTÊNCIA

É extremamente arriscado tentar substituir uma roda no lado do veículo próximo da faixa de rodagem.

Certificar-se de que o veículo está suficientemente longe da estrada, para evitar ser atingido.



ADVERTÊNCIA

Assinalar a presença do veículo parado segundo as disposições vigentes: luzes de emergência, triângulo de sinalização, etc. As pessoas a bordo devem sair do veículo, esperando que se efetue a substituição e afastando-se do perigo do tráfego.

Em qualquer condição de estrada deve-se utilizar os calços embaixo das rodas.

FERRAMENTAS, MACACO E RODA SOBRESSALENTE

Nota

Para mais informações e advertências sobre o uso correto do conjunto roda/pneu sobressalente, ver “Rodas e Pneus” no capítulo “Manutenção e cuidados com o seu veículo”.

As ferramentas e o macaco estão localizados no porta-malas, debaixo da roda sobressalente.

Para ter acesso às ferramentas:

- Levantar o tapete de revestimento.
- Desatarraxar o dispositivo de bloqueio **A** e tirar a roda sobressalente.

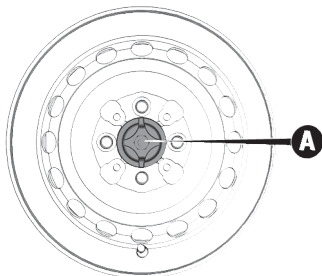

- Soltar as ferramentas e remover o macaco, puxando-o de sua sede.

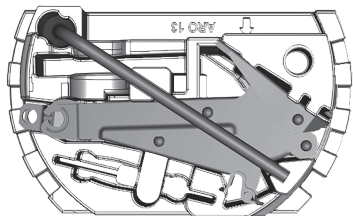

SUBSTITUIR A RODA

O veículo apresenta configurações diferentes para as calotas de acordo com as versões.

Proceder como descrito a seguir:

- Desapertar cerca de uma volta os parafusos de fixação da roda a ser substituída.
- Com rodas de liga, balançar lateralmente o veículo para facilitar o desengate da roda do cubo da roda.
- Girar a manivela do macaco para abri-lo parcialmente.

Para algumas versões, a chave de roda deve ser utilizada para acionamento do macaco.

- Colocar o macaco onde está marcado o símbolo ▼ **B**, perto da roda a substituir, e certificar-se de que a ranhura **A** do macaco esteja bem encaixada na longarina **C**.

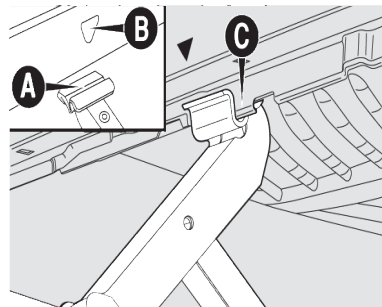

O macaco deve ser colocado em piso plano. Piso liso pode gerar pequenos deslizamentos e queda do veículo. Para diminuir a probabilidade de ocorrer deslizamentos, recomenda-se utilizar material rugoso, como por exemplo, tapete de borracha do próprio veículo.

Na eventualidade de ter que substituir dois pneus do mesmo lado e na possibilidade de ter dois estepes disponíveis, trocar o traseiro primeiro.

F

Nota

O outro estepe deve respeitar as mesmas dimensões e características prescritas neste manual.





ADVERTÊNCIA

A colocação incorreta do macaco pode provocar a queda do veículo levantado.

Poderá também causar acoplamento incorreto da roda.

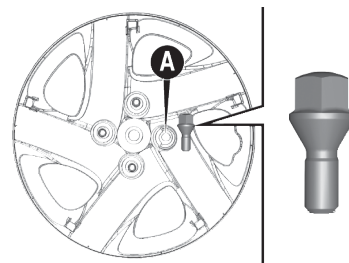
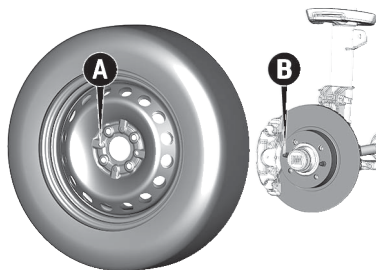
- Girar a manivela do macaco e levantar o veículo de maneira que a roda fique a alguns centímetros longe do chão.
- Desparafusar completamente os 4 parafusos, remover a calota e a roda.
- Montar a roda sobressalente, encaixando os furos **A** com os respectivos pinos **B**.



- Atarraxar apenas um dos parafusos **A** em correspondência com a válvula de enchimento **B**.
- Colocar a calota cuidando para que o símbolo , na parte interna, fique em correspondência com a válvula, e dessa maneira o furo maior da calota **A** passe pelo parafuso já fixado.

- Atarraxar os outros três parafusos.
- Apertar os parafusos utilizando a chave de roda específica.

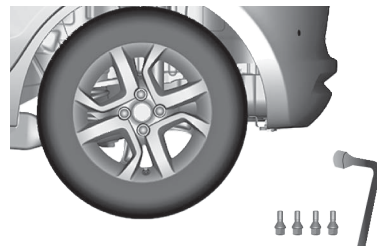

- Girar a manivela do macaco de maneira a abaixar o veículo e remover o macaco.
- Apertar bem os parafusos, passando alternadamente de um pa-

rafuso ao outro diagonalmente oposto, de acordo com a ordem ilustrada a seguir.

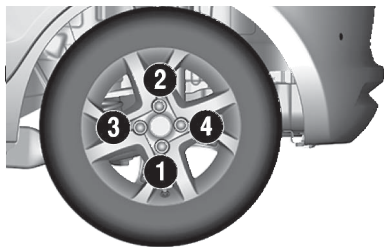

- Colocar o macaco no suporte das ferramentas, encaixando de modo a evitar vibrações, ou que se solte durante a marcha.

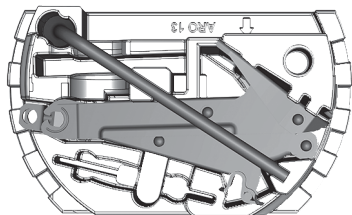

- Guardar as ferramentas utilizadas nos lugares específicos nos suportes.
- Colocar o suporte das ferramentas no local apropriado.
- Colocar a roda substituída no compartimento da roda sobressalente.
- Fixar a roda com o dispositivo de bloqueio A.

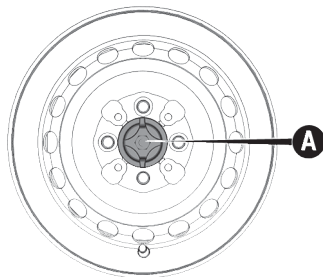

ADVERTÊNCIA

Se deixados no habitáculo, a roda com o pneu furado e o macaco constitui um sério perigo para a segurança

dos ocupantes em caso de acidentes ou de frenagens bruscas.

Por esse motivo, voltar a colocar sempre, quer o macaco quer a roda com o pneu furado, no respectivo alojamento.

Nota

Tão logo possa, deverá reparar o pneu furado, recolocá-lo em uso e guardar a roda sobressalente no dispositivo específico.

Nota

As rodas com pneu unidirecional são reconhecíveis por setas no flanco do pneu, que indicam o sentido de rolamento previsto, que deve ser absolutamente respeitado. Só assim os pneus mantêm as suas características em termos de aderência, ruído, resistência ao desgaste e drenagem em piso molhado.

Nota

Se, após um furo, se for obrigado a montar uma roda deste tipo no sentido inverso ao previsto, é recomendável continuar a conduzir com muito cuidado, uma vez que, nestas condições, o rendimento do pneu é limitado. Esta precaução deve ser levada em consideração sobretudo com piso da estrada molhado.

Nota

Para poder desfrutar da melhor forma das vantagens do piso da estrada, é aconselhável voltar a colocar o mais depressa possível todas as rodas no sentido de marcha previsto.

Nota

Certificar-se de que a roda sobressalente está montada com a válvula virada para fora. A roda pode ficar danificada se montada incorretamente.

Nota

Para evitar lesões em pessoas, o aperto final dos parafusos só deve ser efetuado quando o veículo tiver as rodas no solo, para evitar que o próprio veículo caia do macaco.

Nota

Depois de ter percorrido cerca de 40 km, parar e verificar o correto aperto dos parafusos.

Nota

Com roda de liga leve, não utilizar o dispositivo de bloqueio, pois o comprimento do parafuso, dimensionado para estepe com roda em chapa de aço, não permite a fixação da roda de liga.

Nota

Na primeira oportunidade, providencie a reparação do pneu furado. Evite rodar com a roda sobressalente.

Nota

Periodicamente, controlar a pressão dos pneus e da roda de reserva.

**ADVERTÊNCIA**

O macaco serve somente para a troca das rodas.

Não deve, em hipótese alguma, ser usado para efetuar consertos debaixo do veículo.

Nota

Após a troca de pneus, deve-se calibrá-los.

**ADVERTÊNCIA**

Nos veículos com opcional rodas em liga leve, é prevista uma roda sobressalente específica, diferente da que é prevista nos veículos com rodas de aço.

Em caso de posterior compra de rodas em liga para substituir as de aço, aconselhamos manter disponíveis no veículo 4 parafusos originais para serem usados somente com a roda sobressalente, para não comprometer os cubos das rodas.

PARTIDA DO MOTOR COM BATERIA AUXILIAR

PARTIDA DE EMERGÊNCIA

Em caso de bateria descarregada, é possível efetuar uma partida de emergência utilizando cabos e a bateria de um outro veículo ou servindo-se de uma bateria auxiliar. Em todos os casos, a bateria utilizada deve ter capacidade igual ou pouco superior em relação à descarregada.

A partida de emergência pode ser perigosa se efetuada de modo incorreto: seguir com atenção os procedimentos descritos a seguir.



ADVERTÊNCIA

Evitar absolutamente a utilização de um carregador de baterias rápido para a partida de emergência.

Os sistemas eletrônicos e as centrais de ignição e alimentação do motor poderiam ficar danificados.

Nota

Não utilizar uma bateria auxiliar ou qualquer outra fonte de alimentação externa com uma tensão superior a 12 V: poderiam danificar-se a bateria, o motor de partida, o alternador ou o sistema elétrico do veículo.



ADVERTÊNCIA

Não tentar a partida de emergência se a bateria estiver congelada.

A bateria poderia romper-se ou explodir!



ADVERTÊNCIA

Antes de abrir o capô do motor, desligar o veículo, certificando de que a chave de ignição esteja na posição **STOP**. Respeitar o indicado na placa aplicada sob o capô do motor. Quando se encontrarem outras pessoas no veículo, aconselha-se extrair sempre a chave. O veículo deve ser abandonado sempre depois de ter extraído a chave ou de a ter girado para a posição **STOP**.

Durante as operações de abastecimento de combustível, certificar-se de que o veículo está desligado (comutador de ignição na posição **STOP**).

Em caso de partida de emergência com bateria auxiliar, nunca ligar o cabo negativo (-) da bateria auxiliar ao polo negativo da bateria do veículo, mas sim a um ponto de massa motor/caixa de câmbio.

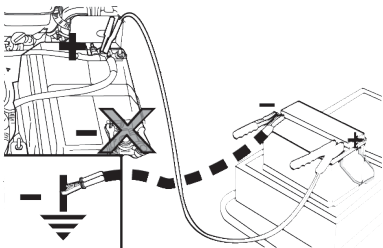

PARTIDA COM BATERIA AUXILIAR

A bateria do veículo está localizada no compartimento do motor, atrás do grupo óptico esquerdo.



ADVERTÊNCIA

Não se aproximar da ventoinha de arrefecimento do radiador, pois o eletroventilador pode começar a funcionar e causar lesões.

Respeite sempre as prescrições desse manual.



ADVERTÊNCIA

Retirar qualquer objeto metálico (por ex. anéis, relógios, pulseiras), capaz de provocar um contato elétrico acidental.

Perigo de graves lesões!



ADVERTÊNCIA

As baterias contêm ácido que pode queimar a pele ou os olhos. As baterias geram hidrogênio, facilmente inflamável e explosivo.

Assim, não aproximar chamas ou dispositivos que possam provocar faíscas.

Proceder do seguinte modo:

- Acionar o freio de estacionamento, deslocar a alavanca para ponto morto e, em seguida, colocar o comutador de ignição na posição **STOP**.

- Desligar todos os outros acessórios elétricos presentes no veículo.
- Se utilizar a bateria de outro veículo, estacionar este último ao alcance dos cabos utilizados para a ligação, acionar o freio de estacionamento e certificar-se de que a ignição está desligada.

Nota

Não ligar diretamente os terminais negativos das duas baterias! Se a bateria auxiliar estiver instalada em outro veículo, certificar-se de que entre este último e o veículo com a bateria descarregada não existem partes metálicas acidentalmente em contato, já que pode criar-se uma ligação à massa com o risco de provocar graves lesões nas pessoas eventualmente presentes nas proximidades.

Nota

Se efetuado de modo incorreto, o procedimento descrito a seguir pode provocar graves lesões a pessoas ou danificar o sistema de recarga de um

ou de ambos os veículos. Seguir criteriosamente as indicações fornecidas a seguir.

Ligação dos cabos

Para efetuar a partida de emergência, proceder como indicado a seguir:

- Ligar uma extremidade do cabo utilizado para o positivo (+) ao terminal positivo (+) do veículo com a bateria descarregada.
- Ligar uma extremidade do cabo utilizado para o positivo (+) ao terminal positivo (+) do veículo com a bateria auxiliar.
- Ligar uma extremidade do cabo utilizado para o negativo (-) ao terminal negativo (-) da bateria auxiliar.
- Ligar a extremidade oposta do cabo utilizado para o negativo (-) a uma massa do motor  (uma parte em metal do motor ou da caixa de câmbio com a bateria descarregada) longe da bateria e

do sistema de injeção de combustível.

- Ligar o motor do veículo com bateria auxiliar, deixando-o funcionar alguns minutos em marcha lenta. Em seguida, ligar o motor do veículo com a bateria descarregada.



ADVERTÊNCIA

Não ligar o cabo ao terminal negativo (-) da bateria descarregada. A faísca resultante poderia causar a explosão da bateria e provocar lesões graves.

Utilizar exclusivamente o ponto de massa específico; não utilizar qualquer outra parte metálica exposta.

Retirada dos cabos

Uma vez ligado o motor, retirar os cabos, seguindo a ordem inversa relativamente à acima descrita.

Se, depois de algumas tentativas, o motor não ligar, não insistir inutil-

mente, mas contatar a **Rede Assistencial Fiat**.

Caso seja necessário recorrer frequentemente à partida de emergência, mandar verificar a bateria e o sistema de recarga do veículo na **Rede Assistencial Fiat**.

Nota

Siga as instruções a seguir para conectar o engate rápido ao polo negativo da bateria.

- **A** - Leve o terminal do engate com a alavanca aberta até o polo da bateria.
- **B** - Pressione firmemente para baixo o engate até a base do borne.
- **C** - Feche a alavanca do engate.

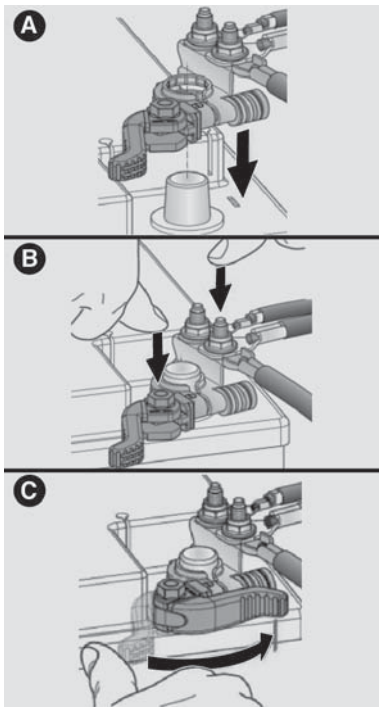

PARTIDA COM MANOBRAS DE INÉRCIA

Evitar absolutamente dar partida empurrando o veículo, por reboque ou utilizando as descidas.

Nota



ATENÇÃO: Eventuais acessórios (por ex. celulares, etc.) ligados à tomada de corrente do veículo absorvem corrente mesmo que não sejam utilizados. Se deixados ligados muito tempo com o motor desligado, podem descarregar a bateria, com conseqüente redução da duração desta última e/ou impossibilidade de ligar o motor.

SISTEMA DE CORTE DE COMBUSTÍVEL

GENERALIDADES

O sistema de bloqueio de combustível tem a função de prevenção de incêndio em caso de choque. Ao detectar uma colisão (obedecendo a parâmetros predeterminados pela cen-

tral eletrônica), o sistema é acionado cortando a injeção de combustível e, conseqüentemente, causando o desligamento do motor. A função realiza também o destravamento automático das portas, nas versões dotadas desse dispositivo e, para algumas versões, o acendimento das luzes internas após a colisão, facilitando e agilizando a saída ou retirada dos ocupantes.

A ativação do sistema é sinalizada através do quadro de instrumentos pelo acendimento da luz-espia  ou por uma sinalização genérica .

Nota

Inspecionar cuidadosamente o veículo para se certificar de que não existam fugas de combustível, por exemplo no compartimento do motor, sob o veículo ou na proximidade da área do reservatório. Depois da colisão, deslocar a chave de ignição para a posição **STOP** para não descarregar a bateria.



ADVERTÊNCIA

Depois do impacto, caso se sinta cheiro de combustível ou se verificar vazamentos no sistema de alimentação, não reativar o sistema.

Risco de incêndio!

Nota

Em caso de intervenção do Sistema de bloqueio de combustível, recomenda-se solicitar o auxílio imediato da **Rede Assistencial Fiat**.

SE O MOTOR SUPERAQUECER

PROCEDIMENTOS

Ao percorrer trechos como os descritos a seguir, e na presença de condições climáticas excepcionais que possam provocar o aparecimento de fenômenos de superaquecimento do motor, adotar as seguintes abordagens:

- **Condução em estradas:** limitar a velocidade.
- **Condução em vias urbanas (com trânsito):** com o veículo parado, colocar o câmbio em ponto morto e manter o motor no regime mínimo.

Nota

Um sistema de refrigeração superaquecido pode danificar o veículo. Em caso de superaquecimento, encostar e parar o veículo. Fazer funcionar o motor em marcha lenta com o ar-condicionado desativado até que a temperatura baixe. Se a temperatura não baixar, dirigir-se assim que possível à **Rede Assistencial Fiat**.

A seguir, estão indicadas algumas excepcionalidades que favorecem o aparecimento de situações excepcionais de superaquecimento do motor:

- Se o ar-condicionado estiver ligado, desligá-lo. O sistema de ar-condicionado contribui para o

superaquecimento do sistema de arrefecimento do motor.

- Regular o aquecimento do habitáculo para o máximo, orientando a distribuição do ar para o piso ou para o exterior do veículo, caso as condições climáticas externas permitam manter os vidros laterais abertos. Em seguida, ativar o eletroventilador à velocidade máxima. Desse modo, o aquecedor atuará como um radiador suplementar, contribuindo para dissipar o calor do sistema de arrefecimento do motor.

Nota

A saída de líquido de arrefecimento do motor ou de vapor do radiador pode provocar queimaduras graves. Se notar vapor proveniente do compartimento do motor, ou se ouvir o ruído, não abrir o capô até que o radiador tenha tido tempo suficiente para arrefecer. Nunca tentar tirar o tampão com o radiador quente.

REBOCANDO O VEÍCULO

SITUAÇÕES DE EMERGÊNCIA

No presente tópico são descritos os procedimentos para o reboque do veículo em situações de emergência.

Nota

Para efetuar o reboque, é necessária uma ferramenta de reboque ou de elevação apropriada, de modo a evitar danificar o veículo.

Nota

Utilizar apenas barras de reboque e outra ferramenta adequada, seguindo as instruções do fabricante da ferramenta. Ligar a barra de reboque ou outros dispositivos de reboque aos componentes estruturais principais do veículo, não aos para-choques ou a outros suportes associados.

Nota

Respeitar a legislação de trânsito vigente para procedimentos de reboque.

Nota

Não efetuar o reboque com a utilização de lingas de elevação. Quando se fixa o veículo na plataforma de um reboque, não utilizar os componentes das suspensões dianteira ou traseira como pontos de fixação. Um reboque efetuado de modo impróprio pode provocar danos no veículo.

EXTINTOR DE INCÊNDIO

RECOMENDAÇÕES

O extintor de incêndio pode ser adquirido na **Rede Assistencial Fiat**.

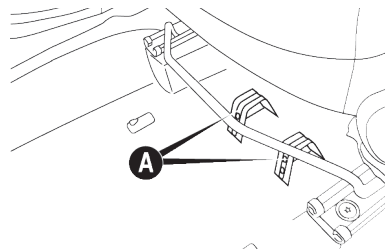

A parte dianteira do banco do motorista **A**, no assoalho, está prevista para a instalação do suporte para fixação do extintor de incêndio.

O extintor de incêndio pode ser adquirido na **Rede Assistencial Fiat**.

Nota

Recomendamos ler as instruções impressas no equipamento

Observar com atenção a validade do extintor (a data encontra-se gravada no corpo do cilindro) e se o ponteiro do manômetro está dentro da faixa normal de operação.

MANUTENÇÃO E CUIDADOS COM O SEU VEÍCULO

Uma correta manutenção permite manter o desempenho do veículo ao longo do tempo, reduzir os custos de funcionamento e proteger a eficiência dos sistemas de segurança.

Neste capítulo, explica-se como.

SERVIÇOS AGENDADOS	G-1
COMPARTIMENTO DO MOTOR	G-9
RECARREGANDO A BATERIA	G-20
SERVIÇOS NA CONCESSIONÁRIA	G-21
LEVANTANDO O VEÍCULO	G-29
PNEUS	G-29
LONGA INATIVIDADE DO VEÍCULO	G-36
CARROCERIA	G-37
INTERIOR DO VEÍCULO	G-40



SERVIÇOS AGEN- DADOS

MANUTENÇÃO PROGRAMADA

Uma correta manutenção é determinante para garantir ao veículo uma longa duração em condições ideais.

Por isso, a FCA Fiat Chrysler Automóveis Brasil Ltda. definiu uma série de controles e de intervenções de manutenção em intervalos preestabelecidos, como descrito no Plano de Manutenção Programada.

Antes de qualquer inspeção, é, no entanto, sempre necessário ter em atenção as indicações descritas no Plano de Manutenção Programada (por ex. verificar periodicamente o nível dos líquidos, a pressão dos pneus, etc.).

O serviço de Manutenção Programada é efetuado pela **Rede Assistencial Fiat**, com os tempos pré-fixados. Se, durante a realização de cada intervenção, além das operações previstas, se apresentar a necessidade de outras substituições ou reparações,

as mesmas só poderão ser efetuadas com o explícito acordo do Cliente. Utilizando frequentemente o veículo para o reboque de atrelados, reduzir o intervalo entre uma manutenção programada e a outra.

Nota

Os cupões de Manutenção Programada são prescritos pela montadora. A não execução dos mesmos pode comportar a cessação da garantia.

Nota

É aconselhável sinalizar à **Rede Assistencial Fiat** eventuais pequenas anomalias de funcionamento, sem esperar pela execução do próximo cupom.

PLANO DE MANUTENÇÃO PROGRAMADA — VERSÕES COM MOTOR FIRE 1.0 8V

milhares de quilômetros	10	20	30	40	50	60	70	80	90	100	110	120	130	140	150	160	170	180
Substituição do óleo do motor e filtro de óleo do motor (ou a cada 12 meses). (*)	+	+	+	+	+	+	+	+	+	+	+	+	+	+	+	+	+	+
Substituição do filtro de combustível. (*)		+		+		+		+		+		+		+		+		+
Substituição do elemento do filtro de aspiração de ar do motor. (*)	+	+	+	+	+	+	+	+	+	+	+	+	+	+	+	+	+	+
Substituição das velas de ignição do motor.			+			+			+			+			+			+
Substituição da correia dentada do comando da distribuição do motor (*) e correias dos órgãos auxiliares. Ou a cada 3 anos. (**)						+						+						+
Substituição do fluido dos freios (ou a cada 2 anos).				+				+				+				+		
Substituição do óleo da caixa de câmbio mecânica/diferencial.												+						
Controle visual da correia dentada do comando da distribuição do motor. (*)				+						+						+		
Controle visual das correias dos órgãos auxiliares do motor. (**)		+		+				+		+				+		+		
Verificação da folga de válvulas (motores Fire).			+			+			+			+			+			+
Verificação dos cabos das velas de ignição do motor.			+			+			+			+			+			+
Verificação do sistema de injeção/ignição do motor. Utilizar o equipamento de diagnóstico.			+			+			+			+			+			+

milhares de quilômetros	10	20	30	40	50	60	70	80	90	100	110	120	130	140	150	160	170	180
Verificação do sistema de ventilação do cárter do motor (blow-by). (*)				+				+				+				+		
Verificação do sistema evaporativo do tanque de combustível. (*)					+					+					+			
Verificação do nível de emissões dos gases de escapamento.					+					+					+			
Verificação do nível do óleo da caixa de câmbio/diferencial.				+				+				+				+		
Verificação dos níveis dos líquidos/fluidos de todos os sistemas: arrefecimento do motor, freios, embreagem, direção hidráulica, lavador dos vidros, bateria, partida a frio, etc.	+	+	+	+	+	+	+	+	+	+	+	+	+	+	+	+	+	+
Verificação das pastilhas de freio das rodas e indicador de desgaste (se disponível). Obs: se a espessura útil das pastilhas for menor do que 5 mm, deve-se substituí-las.	+	+	+	+	+	+	+	+	+	+	+	+	+	+	+	+	+	+
Verificação das lonas e tambores de freio das rodas traseiras.			+			+			+			+			+			+
Verificação das tubulações de escapamento, de alimentação de combustível, do sistema de partida a frio, dos freios, componentes de borracha da parte inferior do veículo, coifas, guarnições, mangueiras e pneus.	+	+	+	+	+	+	+	+	+	+	+	+	+	+	+	+	+	+
Verificação do curso da alavanca do freio de mão.	+	+	+	+	+	+	+	+	+	+	+	+	+	+	+	+	+	+

milhares de quilômetros	10	20	30	40	50	60	70	80	90	100	110	120	130	140	150	160	170	180	
Verificação do curso/altura do pedal de embreagem, para veículos com sistema de acionamento mecânico da embreagem.	+	+	+	+	+	+	+	+	+	+	+	+	+	+	+	+	+	+	
Verificação do extintor de incêndio, esguicho e palhetas dos vidros para-brisa, cintos de segurança, sistema de iluminação e sinalização, comandos elétricos dos vidros das portas, sistema de abertura/fechamento das portas e sistema de partida a frio.	+	+	+	+	+	+	+	+	+	+	+	+	+	+	+	+	+	+	
Verificação do filtro antipólen do ar-condicionado. (*)	+	+	+	+	+	+	+	+	+	+	+	+	+	+	+	+	+	+	
(*) Itens que devem ser substituídos/verificados na metade dos prazos indicados, para veículos utilizados predominantemente em estradas poeirentas, arenosas, lamacentas ou em condições severas de uso (reboque, táxi, entrega de porta em porta, etc.) ou quando houver longa inatividade.																			
(**) Para a utilização do veículo predominantemente em estradas poeirentas, arenosas ou lamacentas, efetuar um controle do estado da correia e do rolamento do tensor a cada 10.000 km e, se necessário, efetuar a sua substituição. Efetuar também a substituição das correias dos órgãos auxiliares (direção/ar-condicionado/bomba d'água/alternador).																			

PLANO DE MANUTENÇÃO PROGRAMADA — VERSÕES COM MOTOR FIREFLY 1.0 6V

milhares de quilômetros	10	20	30	40	50	60	70	80	90	100	110	120	130	140	150	160	170	180
Substituição do óleo do motor e filtro de óleo do motor (ou a cada 12 meses). (*)	+	+	+	+	+	+	+	+	+	+	+	+	+	+	+	+	+	+
Substituição do filtro de combustível. (*)		+		+		+		+		+		+		+		+		+

milhares de quilômetros	10	20	30	40	50	60	70	80	90	100	110	120	130	140	150	160	170	180
Substituição do elemento do filtro de aspiração de ar do motor. (*)	+	+	+	+	+	+	+	+	+	+	+	+	+	+	+	+	+	+
Substituição das velas de ignição do motor.				+				+				+						+
Substituição da correia dos órgãos auxiliares. Ou a cada 3 anos. (*) (**)						+						+						+
Substituição do fluido dos freios (ou a cada 2 anos).				+				+				+				+		
Substituição do óleo da caixa de câmbio mecânica/diferencial.												+						
Controle visual das correias dos órgãos auxiliares do motor. (*) (**)		+		+				+		+				+		+		
Verificação do sistema de injeção/ignição do motor. Utilizar o equipamento de diagnóstico.			+			+			+			+			+			+
Verificação do sistema de ventilação do cárter do motor (blow-by). (*)				+				+				+					+	
Verificação do sistema evaporativo do tanque de combustível. (*)						+				+						+		
Verificação do nível de emissões dos gases de escapamento.						+				+						+		
Verificação do nível do óleo da caixa de câmbio/diferencial.				+				+				+					+	
Verificação dos níveis dos líquidos/fluidos de todos os sistemas: arrefecimento do motor, freios, embreagem, direção hidráulica, lavador dos vidros, bateria, etc.	+	+	+	+	+	+	+	+	+	+	+	+	+	+	+	+	+	+

milhares de quilômetros	10	20	30	40	50	60	70	80	90	100	110	120	130	140	150	160	170	180
Verificação das pastilhas de freio das rodas e indicador de desgaste (se disponível). Obs: se a espessura útil das pastilhas for menor do que 5 mm, deve-se substituí-las.	+	+	+	+	+	+	+	+	+	+	+	+	+	+	+	+	+	+
Verificação das lonas e tambores de freio das rodas traseiras.			+			+			+			+			+			+
Verificação das tubulações de escapamento, de alimentação de combustível, dos freios, componentes de borracha da parte inferior do veículo, coifas, guarnições, mangueiras e pneus.	+	+	+	+	+	+	+	+	+	+	+	+	+	+	+	+	+	+
Verificação do curso da alavanca do freio de mão.	+	+	+	+	+	+	+	+	+	+	+	+	+	+	+	+	+	+
Verificação do curso/altura do pedal de embreagem, para veículos com sistema de acionamento mecânico da embreagem.	+	+	+	+	+	+	+	+	+	+	+	+	+	+	+	+	+	+
Verificação do extintor de incêndio, esguicho e palhetas dos vidros para-brisa, cintos de segurança, sistema de iluminação e sinalização, comandos elétricos dos vidros das portas, sistema de abertura/fechamento das portas e sistema de partida a frio.	+	+	+	+	+	+	+	+	+	+	+	+	+	+	+	+	+	+
Verificação do filtro antipólen do ar-condicionado. (*)	+	+	+	+	+	+	+	+	+	+	+	+	+	+	+	+	+	+

milhares de quilômetros	10	20	30	40	50	60	70	80	90	100	110	120	130	140	150	160	170	180
<p>(*) Itens que devem ser substituídos/verificados na metade dos prazos indicados, para veículos utilizados predominantemente em estradas poeirentas, arenosas, lamacentas ou em condições severas de uso (reboque, táxi, entrega de porta em porta, etc.) ou quando houver longa inatividade.</p> <p>(**) Para a utilização do veículo predominantemente em estradas poeirentas, arenosas ou lamacentas, efetuar um controle do estado da correia a cada 10.000 km e, se necessário, efetuar a sua substituição.</p>																		

VERIFICAÇÕES PERIÓDICAS

A cada 1.000 km ou antes de viagens longas, controlar e eventualmente restabelecer:

- O nível do líquido de arrefecimento do motor
- O nível do líquido dos freios.
- O nível do líquido do lavador do para-brisa.
- Pressão e condições dos pneus.
- O funcionamento do sistema de iluminação (faróis, indicadores de direção, emergência, etc.)
- Funcionamento do sistema limpador/lavador do para-brisa e posicionamento/ desgaste das pastilhas.

A cada **3.000** km, verificar e, se necessário, restabelecer o nível de óleo do motor.

UTILIZAÇÃO SEVERA DO VEÍCULO

Caso o veículo seja utilizado predominantemente numa das seguintes condições:

- Reboque atrelado.
- Estradas poeirentas.
- Percursos breves (menos de 7-8 km) e repetidos com temperatura externa abaixo de zero.
- Motor que gira frequentemente em marcha lenta ou longos percursos a baixa velocidade ou em caso de longa inatividade.

É necessário efetuar as seguintes verificações com mais frequência do que a indicada no Plano de Manutenção Programada:

- Controle das condições e desgaste das pastilhas dos freios dianteiros.
- Controle do estado de limpeza das fechaduras do capô do motor e da tampa traseira, limpeza e lubrificação das alavancas.

- Controle visual das condições: motor, caixa de câmbio, transmissão, segmentos rígidos e flexíveis das tubulações (escape/alimentação de combustível/freios) elementos de borracha (coifas/mangas/casquilhos, etc.).
- Controle do estado de carga e nível do líquido da bateria (eletrolito).
- Controle visual das condições das correias de comando dos acessórios.
- Controle e eventual substituição do óleo do motor e do filtro do óleo.
- Controle e eventual substituição do filtro antipólen
- Controle e eventual substituição do filtro do ar.

COMPARTIMENTO DO MOTOR

VERIFICAÇÃO DOS NÍVEIS

Verificar os níveis dos líquidos/fluidos e completá-los, se necessário, de acordo com as instruções a seguir.



ADVERTÊNCIA

Nunca fumar durante qualquer intervenção no vão do motor.

Poderão estar presentes gases e vapores inflamáveis, com risco de incêndio.



ADVERTÊNCIA

Com motor quente, atuar com muito cuidado no interior do vão do motor.

Perigo de queimaduras.



ADVERTÊNCIA

Durante os reabastecimentos, tenha atenção para não confundir os vários tipos de líquidos: são todos incompatíveis entre si!

Um reabastecimento com líquido inadequado pode danificar gravemente o veículo.

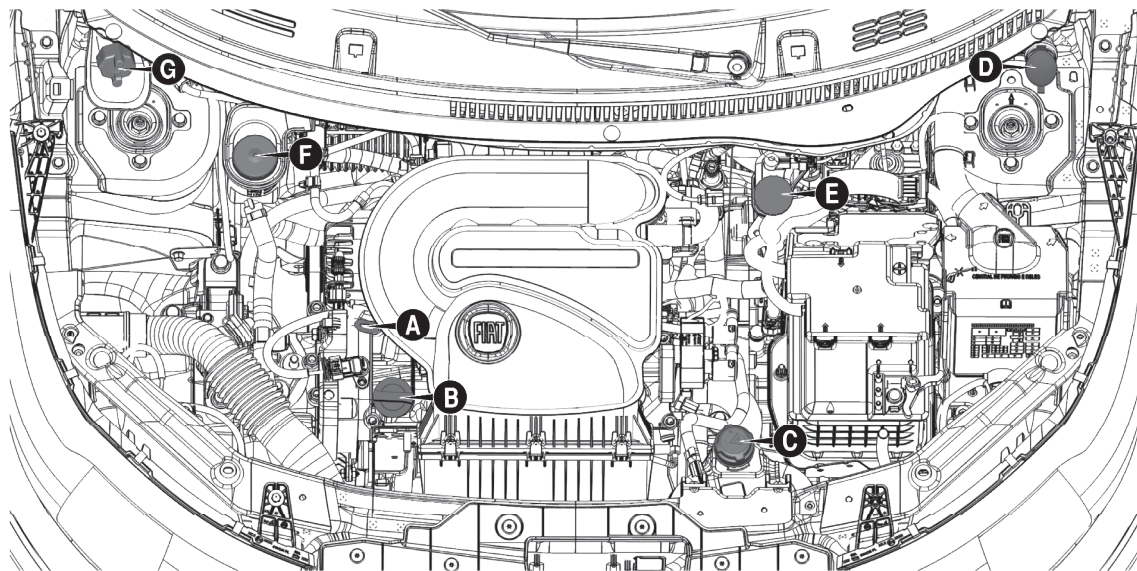

A. Vareta de controle do nível do óleo do motor – B. Tampão / Abastecimento do óleo do motor – C. Líquido de arrefecimento do motor – D. Líquido do lavador do para-brisa – E. Fluido dos freios – F. Fluido da direção hidráulica – G. Reservatório de gasolina para partida a frio

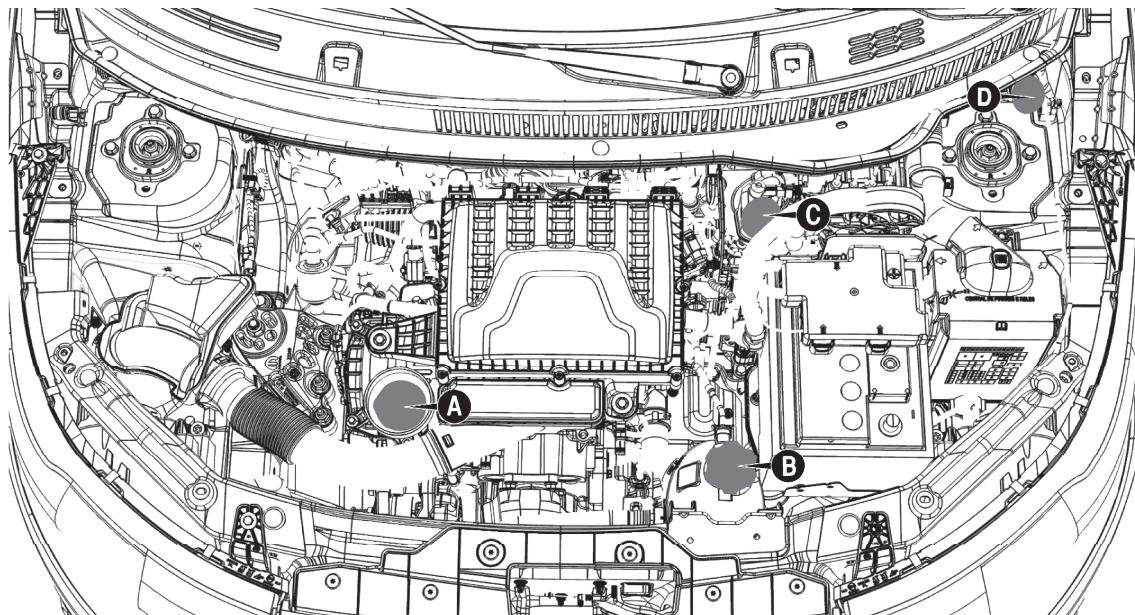

A. Conjunto tampão do bocal de abastecimento e vareta de controle do nível do óleo do motor – B. Líquido de arrefecimento do motor – C. Fluido dos freios – D. Líquido do lavador do para-brisa

ÓLEO DO MOTOR

Nota

Verifique o nível e efetue a troca do óleo do motor de acordo com a frequência indicada no “Plano de Manutenção Programada”.

Extraia a vareta de controle do nível de óleo do motor, limpá-la com um pano que não solte pelo e insira novamente. Extraí-la uma segunda vez e certificar-se de que o nível de óleo do motor está compreendido entre as marcas **MIN** e **MAX** existentes na própria vareta. O espaço entre elas corresponde a cerca de 1 litro de óleo.

O controle do nível do óleo deve ser efetuado com o veículo em terreno plano e com o motor ainda quente (cerca de 10 minutos após tê-lo desligado).



ADVERTÊNCIA

Somente a verificação do nível do óleo deve ser efetuada com o motor ainda quente.

O completamento do óleo até o nível ideal deve ser efetuado com o motor frio, aguardando o tempo que for necessário após desligá-lo.

Se o nível de óleo estiver próximo ou abaixo da referência **MIN**, adicionar óleo através do bocal de enchimento até atingir a referência **MAX**.

O nível do óleo nunca deve ultrapassar a referência **MAX**.

Nota

Depois de ter adicionado ou substituído o óleo, funcionar o motor por alguns segundos, desligá-lo e só então verificar o nível.

Devido à concepção dos motores a combustão interna, para que haja uma boa lubrificação, parte do óleo

lubrificante é consumido durante o funcionamento do motor.



ADVERTÊNCIA

Ao abastecer o óleo do motor, use um funil para evitar o derramamento.

Caso ocorra o derramamento, limpe imediatamente os componentes afetados. Após o abastecimento certifique-se de que a tampa foi corretamente fechada.



ADVERTÊNCIA

A peça em borracha **A**, em algumas versões, é apenas uma proteção complementar, não substituindo o funil.

Esta deverá ser limpa antes de abrir a tampa de abastecimento de óleo, a fim de evitar a entrada no interior do motor de contaminantes e possíveis sujeiras acumuladas.

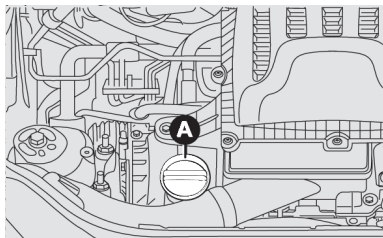

ADVERTÊNCIA

Com motor quente, mexer com muito cuidado dentro do vão do motor, pois há perigo de queimaduras.

Lembre-se que, com o motor quente, o eletroventilador pode girar e ocasionar lesões.



ADVERTÊNCIA

Não acrescentar óleo com características diferentes das do óleo já presente no motor.

Utilizar sempre produtos recomendados (ver capítulo "Dados Técnicos").



ADVERTÊNCIA

O óleo do motor em contato com componentes quentes pode causar danos às peças e provocar o surgimento de fumaça, incêndios ou queimaduras, além de contaminar o meio ambiente.

O abastecimento de óleo do motor deve ser efetuado com o motor frio, lentamente e com cuidado, evitando o derramamento sobre os componentes do vão do motor.



ADVERTÊNCIA

O óleo do motor usado e o filtro do óleo substituído contêm substâncias perigosas para o ambiente.

Para a substituição do óleo e dos filtros, é aconselhável dirigir-se à **Rede Assistencial Fiat**.

LÍQUIDO DO SISTEMA DE ARREFECIMENTO DO MOTOR

Se o nível for insuficiente, desapertar o tampão do reservatório e despejar lentamente o líquido descrito no capítulo "Dados técnicos".



ADVERTÊNCIA

Para eventuais reabastecimentos do sistema de arrefecimento do motor, utilizar um líquido do mesmo tipo em relação ao já presente no interior do reservatório. O líquido não pode ser misturado com qualquer outro tipo de líquido anticongelante.

Se não houver o produto especificado, não ligar o motor e rebocar o veículo para a **Rede Assistencial Fiat**.

G



ADVERTÊNCIA

O sistema de arrefecimento está pressurizado. Caso seja necessário substituir o tampão, utilizar outro genuíno, caso contrário a eficiência do sistema pode ficar comprometida.

Com o motor quente, não retirar o tampão do reservatório: perigo de queimaduras.

Nota

Se o motor funcionar sem o líquido de arrefecimento, seu veículo poderá ser seriamente danificado. Os reparos, nestes casos, não serão cobertos pela Garantia.



ADVERTÊNCIA

ATENÇÃO: Nunca abasteça o reservatório no sistema de arrefecimento do motor do veículo com líquido de arrefecimento não orgânico (verde).

Utilize somente Coolant^{UP} (vermelho), pois a mistura com outros aditivos pode alterar as propriedades do Coolant^{UP} (vermelho), comprometendo sua eficiência.

LÍQUIDO DOS LAVADORES DO PARA-BRISA E DO VIDRO TRASEIRO

Se o nível for insuficiente, levantar o tampão do reservatório e despejar o líquido descrito no capítulo "Dados técnicos".



ADVERTÊNCIA

Não viajar com o reservatório do lavador do para-brisa vazio: a ação do lavador do para-brisa é fundamental para melhorar a visibilidade.

O funcionamento repetido do sistema na ausência de líquido pode danificar ou deteriorar rapidamente algumas partes do sistema.



ADVERTÊNCIA

Alguns aditivos comerciais do líquido lavador do para-brisa são inflamáveis

O vão do motor contém partes quentes que, em contato, podem provocar um incêndio.

FLUIDO PARA A DIREÇÃO HIDRÁULICA (motor Fire)

Verificar se o nível do óleo, com o veículo em terreno plano e motor frio, está entre as referências **MIN** e **MAX** marcadas na parte externa do reservatório.

Com o óleo quente, o nível também pode superar a referência **MAX**.

Se for necessário adicionar óleo, certificar-se de que tenha as mesmas características do óleo já presente no sistema.

A FCA Fiat Chrysler Automóveis Brasil Ltda. orienta a utilização exclusiva do óleo **TUTELA GI/A**, que

manterá as mesmas características do óleo já existente no sistema e conservará a garantia dos componentes.

Se o nível do fluido no reservatório estiver inferior ao nível prescrito, adicionar o óleo **TUTELA GI/A**, operando da seguinte forma:

- Ligar o motor, deixá-lo em marcha lenta e aguardar até que o nível de fluido no reservatório esteja estabilizado.
- Com o motor ligado, girar completamente o volante para a esquerda e para a direita.
- Retirar a tampa .
- Encher somente até a marca de referência **MAX** do reservatório.

Nota

Para esta operação é aconselhável dirigir-se à **Rede Assistencial Fiat**.



ADVERTÊNCIA

Evitar que o fluido para a direção hidráulica entre em contato com a partes quentes do motor.

Isso poderia ocasionar incêndio.



ADVERTÊNCIA

Não forçar o volante totalmente girado em fim de curso.

Isto provoca o aumento desnecessário da pressão do sistema.

Verificar periodicamente o estado e a tensão da correia da bomba da direção hidráulica.

RESERVATÓRIO DE GASOLINA PARA PARTIDA A FRIO (motor Fire)

O reservatório de gasolina para partida a frio possui uma capacidade de 0,6 litros.

Nota

O abastecimento deve ser efetuado com cautela, evitando derramamento de gasolina. Caso isto ocorra, fechar o reservatório com a tampa e jogar água, a fim de remover o excesso de combustível.



ADVERTÊNCIA

A baixa frequência de utilização de 100% de etanol pode provocar o envelhecimento da gasolina presente no reservatório de partida a frio pela falta de consumo.

Para minimizar este evento, é recomendável o abastecimento do reservatório de partida a frio preferencialmente com gasolina de alta octanagem - Ron 95 ou Aki 91, por exemplo, a gasolina Podium da Petrobras e a V-Power Racing da Shell, entre outras com as mesmas características. Consulte o posto de abastecimento de combustível de sua preferência, das opções disponíveis. Na ausência destas, utilizar gasolina adi-

tivada, que mantém as suas propriedades por período mais extenso do que a gasolina tipo C comum.



Nota

Anti-knock index (Aki) é bem similar à denominação Ron. Aki 91 corresponde a aproximadamente Ron 95.

Nota

Substituir o combustível do reservatório de partida a frio a cada 3 meses se este não for consumido.

Para substituição do combustível, dirigir-se à **Rede Assistencial Fiat**.

O reservatório de partida a frio deve ser abastecido sempre que a luz-espia  ou  no painel acusar nível insuficiente de gasolina.

O abastecimento deve ser efetuado com o motor desligado.

FLUIDO DOS FREIOS

Se precisar adicionar fluido, utilizar somente os classificados DOT 4. Em particular, aconselha-se o uso de **(TUTELA) TOP 4/S**, com o qual foi efetuado o primeiro enchimento.

Certificar-se de que o líquido está no nível máximo.

Se o nível do líquido no reservatório for insuficiente, desapertar o tampo do reservatório e despejar lentamente o líquido descrito no capítulo "Dados técnicos".

O nível do fluido no reservatório não deve ultrapassar a referência **MAX**.



ADVERTÊNCIA

Evitar que o fluido dos freios, altamente corrosivo, entre em contato com as partes pintadas.

Se isso acontecer, lavar imediatamente com água.

Nota

O fluido dos freios é higroscópico (isto é, absorve a umidade). Por isto, se o veículo for usado predominantemente em regiões com alta porcentagem de umidade atmosférica, o fluido deve ser substituído com mais frequência do que indicado no Plano de Manutenção Programada.



ADVERTÊNCIA

Para evitar inconvenientes de frenagem, substitua o fluido dos freios a cada dois anos, independentemente da quilometragem percorrida.

Observe sempre o plano de manutenção programada.



ADVERTÊNCIA

O símbolo , presente no recipiente, identifica os fluidos de freios de tipo sintético, distinguindo-os dos de tipo mineral.

Usar fluidos de tipo mineral danifica irremediavelmente as juntas especiais de borracha do sistema de frenagem.

FILTRO DE AR

Substituição — Motor Fire

Remover a tubulação de borracha da caixa do filtro de ar **A** conforme a seta.

Soltar os grampos **B** e retirar a tampa **C**, empurrando-a para baixo.

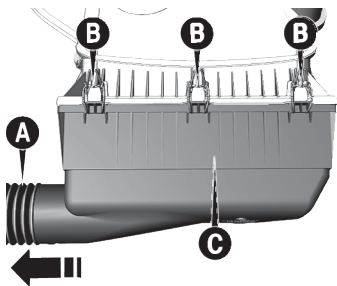

Substituir o elemento filtrante **D** por uma peça genuína, garantindo o assentamento adequado em todo

o contorno das bordas do elemento filtrante nas bordas da tampa do filtro.

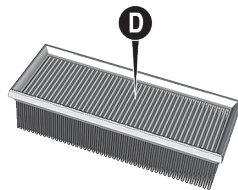

Substituição — Motor Firefly

Retirar os parafusos **B** que fixam a tampa do motor.

Empurrar a tampa **A** para trás para liberá-la das travas **C**.

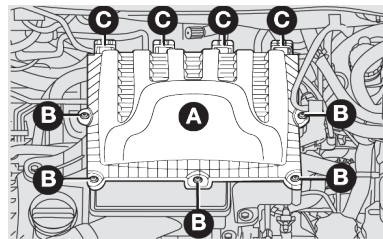

Substituir o elemento filtrante **D** por uma peça genuína, garantindo o assentamento adequado em todo o contorno das bordas do elemento filtrante nas bordas da tampa do filtro.

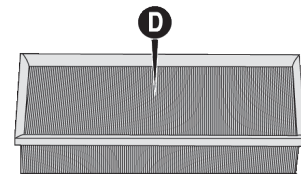

Recolocar a tampa **A**, certificando-se de sua correta fixação.

O filtro de ar deverá ser inspecionado periodicamente e, caso se encontre muito sujo, deverá ser substituído antes do prazo especificado no Plano de Manutenção Programada.

Nota

Um filtro de ar muito sujo contribui para aumentar o consumo de combustível do veículo.



ADVERTÊNCIA

Utilizando o veículo em estradas poeirentas, arenosas ou lamacentas, o elemento do filtro de ar deve ser substituído/verificado na metade dos prazos indicados no Plano de Manutenção Programada.

Esteja atento às recomendações deste manual.

FILTROS DO AR-CONDICIONADO - ANTIPÓLEN E CARVÃO ATIVADO

Veículos com sistema de aquecimento possuem um filtro de ar específico, destinado a absorver as partículas de poeira que normalmente entram junto com o fluxo de ar coletado externamente. O veículo com sistema de ar- -condicionado possui carvão ativado em seu filtro de ar, assim, além de absorver as partículas de poeira, elimina odores resultantes de fungos. Este filtro, se estiver sujo, pode ser responsável direto por

uma eventual diminuição da eficiência do sistema de ar-condicionado, razão pelo qual recomenda-se a sua inspeção periódica e eventual substituição.

Se o veículo for utilizado predominantemente em localidades com alta concentração de poeira, poluição atmosférica ou regiões litorâneas, deve-se substituir com maior frequência o elemento filtrante.

O ar-condicionado do veículo pode estar equipado com o filtro de carvão ativado. A função deste filtro é eliminar os odores resultantes da poeira e fungos.

Recomendamos que tanto o trabalho de inspeção quanto o de substituição dos elementos filtrantes sejam realizados na **Rede Assistencial Fiat**.

BATERIA

As baterias dos veículos Fiat são do tipo “Sem Manutenção”, que, em condições normais de uso, não exigem enchimentos com água destilada.

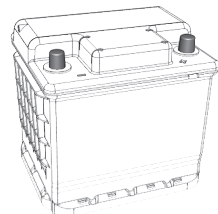

Para a recarga da bateria, ver o procedimento neste capítulo.



ADVERTÊNCIA

O líquido contido na bateria é venenoso e corrosivo.

Evite o contato com a pele ou com os olhos. A operação de recarga da bateria deve ser efetuada em ambiente ventilado e longe de chamas ou possíveis fontes de faíscas, pois há perigo de explosão ou de incêndio.



ADVERTÊNCIA

A utilização da bateria com o nível de eletrólito muito baixo pode danificá-la irreparavelmente, provocando um superaquecimento que acelera sua autodescarga, diminuindo a vida útil.

Observe sempre as recomendações deste manual.



ADVERTÊNCIA

As baterias contêm substâncias muito perigosas para o meio ambiente.

Para a substituição da bateria, aconselhamos dirigir-se à **Rede Assistencial Fiat**, que está preparada para a eliminação da mesma respeitando a natureza e as disposições legais.



ADVERTÊNCIA

Uma montagem incorreta de acessórios elétricos e eletrônicos pode causar graves danos ao veículo.

Procure sempre a Rede Assistencial com pessoal especializado para intervenções no veículo.

Conselhos úteis para prolongar a duração da bateria

Ao estacionar o veículo, certificar-se que as portas e o capô estejam bem fechados. As luzes internas devem estar apagadas.

Com motor desligado, evitar manter dispositivos ligados, exceto luzes de emergência obrigatórias, quando necessárias.



ADVERTÊNCIA

A bateria mantida por muito tempo com carga abaixo de 50% é danificada por sulfatação.

Isso reduz a capacidade e o desempenho na partida.

Em caso de parada prolongada, ver “Longa inatividade o veículo”, neste capítulo.

Se, após a compra do veículo, você desejar montar acessórios (alarme eletrônico etc.), dirija-se à **Rede Assistencial Fiat** que irá sugerir-lhe os dispositivos mais adequados e, principalmente, recomendar-lhe a utilização de uma bateria com capacidade maior, compatível com seu veículo.



ADVERTÊNCIA

Pretendendo instalar no veículo sistemas adicionais (alarme, som etc.), frisamos o perigo que representam derivações inadequadas em conexões dos chicotes elétricos, principalmente se ligados aos dispositivos de segurança.

Risco de sobrecarga e incêndio.

CENTRAIS ELETRÔNICAS

Usando normalmente o veículo, não é preciso ter precauções especiais.

Em caso de intervenções no sistema elétrico ou de partida de emergência, é necessário, porém, seguir cuidadosamente as instruções seguintes:

- Nunca desligue a bateria do sistema elétrico com o motor em movimento.
- Desligue a bateria do sistema elétrico em caso de recarga.
- Em caso de emergência, nunca efetue a partida com um carregador de bateria, mas utilize uma bateria auxiliar.
- Tome um cuidado especial com a ligação entre a bateria e o sistema elétrico, verificando tanto a exata polaridade, quanto a eficiência da própria ligação. Quando a bateria é religada, a central do sistema de injeção/ignição deve adaptar os próprios parâmetros internos; portanto, nos primei-

ros quilômetros de uso, o veículo pode apresentar um comportamento levemente diferente do anterior.

- Não ligue ou desligue os terminais das centrais eletrônicas quando a chave de ignição estiver na posição **MAR**.
- Não verifique polaridades elétricas com faíscas.
- Desligue as centrais eletrônicas no caso de soldas elétricas na carroceria. Removê-las em caso de temperaturas acima de 80°C (trabalhos especiais na carroceria etc.).



ADVERTÊNCIA

A instalação de acessórios eletrônicos (rádio, alarme, etc.) com exceção dos originais de fábrica, não deve em hipótese alguma, alterar os chicotes elétricos dos sistemas de injeção e ignição.

Observe sempre as recomendações deste manual.



ADVERTÊNCIA

Modificações ou consertos no sistema elétrico, efetuados de maneira incorreta e sem ter em conta as características técnicas do sistema, podem causar anomalias de funcionamento com riscos de incêndio.

Procure sempre a **Rede Assistencial Fiat**.

RECARREGANDO A BATERIA

PROCEDIMENTOS

Aconselha-se uma recarga lenta com baixa corrente pela duração de cerca de 24 horas. Aqui estão os procedimentos:

- Desligar os bornes do sistema elétrico dos terminais da bateria.
- Ligar, aos terminais da bateria, os cabos do aparelho de recarga.
- Ativar o aparelho de recarga.

- Terminada a recarga, desativar o aparelho antes de desligá-lo da bateria.
- Ligar os bornes aos terminais da bateria respeitando as polaridades.



ADVERTÊNCIA

Evitar, rigorosamente, o uso de um carregador de baterias para a partida de emergência.

Poderiam ser danificados os sistemas eletrônicos e, principalmente, as centrais que comandam as funções de ignição e de alimentação.



ADVERTÊNCIA

O líquido contido na bateria é venenoso e corrosivo.

Evite o contato com a pele ou com os olhos. A operação de recarga da bateria deve ser efetuada em ambiente ventilado e longe de chamas ou

possíveis fontes de faíscas, pois há perigo de explosão ou de incêndio.

SERVIÇOS NA CONCESSIONÁRIA

PROCEDIMENTOS DE MANUTENÇÃO



ADVERTÊNCIA

A manutenção errada do veículo ou a não execução de intervenções e reparações (quando necessárias) podem levar a reparações mais dispendiosas, danos em outros componentes ou um impacto negativo no desempenho do veículo.

Examinar imediatamente eventuais anomalias de funcionamento na **Rede Assistencial Fiat**.



ADVERTÊNCIA

O veículo está equipado com líquidos otimizados para proteger o seu desempenho, duração e prolongar os seus intervalos de manutenção. Não utilizar substâncias químicas para lavar estes componentes, uma vez que podem danificar o motor, a caixa de câmbio ou o sistema de climatização. Esses danos não estão cobertos pela garantia do veículo.

Se for necessário efetuar uma lavagem devido à avaria de um componente, utilizar exclusivamente o líquido específico para tal procedimento.



ADVERTÊNCIA

É aconselhável confiar a manutenção do veículo à **Rede Assistencial Fiat**. Para efetuar pessoalmente as operações periódicas e as pequenas intervenções de manutenção no veículo, é aconselhável utilizar equipa-

mento adequado, peças genuínas e os líquidos necessários.

Não efetuar qualquer tipo de intervenção se não possuir a experiência necessária.

As páginas seguintes contêm as normas sobre a manutenção **necessária** prevista pelo pessoal técnico que projetou o veículo.

Além destas indicações de manutenção especificadas na manutenção programada regular, estão presentes outros componentes que podem necessitar de intervenções ou substituições durante o ciclo de vida do veículo.

ÓLEO DO MOTOR

Controle do nível do óleo do motor



ADVERTÊNCIA

Uma quantidade excessiva ou insuficiente de óleo no interior do

bloco é extremamente prejudicial para o motor.

Prestar atenção para manter um nível adequado.

Para garantir uma correta lubrificação do motor, é indispensável que o óleo seja sempre mantido ao nível prescrito (consultar o parágrafo "Compartimento do motor" neste capítulo).

Verificar o nível do óleo em intervalos regulares, por exemplo a cada abastecimento de combustível.

A verificação deve ser efetuada cerca de 5 minutos após ter desligado o motor, uma vez atingida a plena temperatura de funcionamento. O veículo deve ainda ser estacionado sobre uma superfície plana.

Fazer com que o nível do óleo se situe sempre no interior da seção da haste de controle compreendida entre os limites mínimo e máximo.

Substituição do óleo do motor

Consultar o "Plano de manutenção programada" para conhecer os intervalos de manutenção corretos.

Escolha do tipo de óleo do motor

Para garantir ótimo desempenho e máxima proteção em qualquer tipo de condição de funcionamento, é aconselhável utilizar exclusivamente óleos do motor certificados ACEA (consultar o parágrafo "Fluidos originais e lubrificantes" no capítulo "Dados técnicos").

Eliminação do óleo do motor gasto e dos respectivos filtros

Para a eliminação do óleo do motor e dos respectivos filtros, dirigir-se às entidades competentes para conhecer a norma local.

Nota

Óleo usado e filtros eliminados de forma incorreta podem provocar graves danos no ambiente.

FILTRO DO ÓLEO DO MOTOR

Substituição do filtro do óleo do motor

O filtro do óleo do motor deve ser substituído a cada substituição do óleo do motor.

Os intervalos de manutenção devem ser observados no “Plano de Manutenção programada” de acordo com o tipo de utilização do veículo.

Para a substituição, é necessário utilizar uma peça genuína, especificamente concebida para este veículo.

FILTRO DE AR



ADVERTÊNCIA

O sistema de introdução de ar (filtro de ar, tubulações de borracha, etc.) pode desempenhar uma função de proteção em caso de retornos de chama do motor. **NÃO REMOVER** este sistema a não ser para po-

der proceder a intervenções de reparação ou de manutenção.

Antes de ligar o motor, certificar-se de que o sistema não está desmontado: a inobservância desta precaução pode provocar graves lesões.

Substituição do filtro do ar

Para a substituição, é necessário utilizar uma peça **genuína**, especificamente concebida para este veículo.

Os intervalos de manutenção devem ser observados no “Plano de Manutenção programada” de acordo com o tipo de utilização do veículo.

AR-CONDICIONADO - MANUTENÇÃO DO SISTEMA



ADVERTÊNCIA

Recomenda-se a utilização exclusiva de líquidos refrigerantes e lubrificantes para compressor aprovados e adequados ao específico sistema

de ar-condicionado do veículo. Alguns refrigerantes não aprovados são inflamáveis e podem explodir, com o risco de causar lesões.

A utilização de líquidos refrigerantes ou lubrificantes não aprovados pode, ainda, comprometer a eficiência do sistema, tornando necessárias reparações dispendiosas.



ADVERTÊNCIA

O sistema do ar-condicionado contém líquido refrigerante a alta pressão.

Para evitar danos em pessoas ou no sistema, o eventual acréscimo de líquido refrigerante ou qualquer reparação que exija a desativação das tubulações deve ser efetuado pela **Rede Assistencial Fiat**.

Para garantir o melhor desempenho possível, o sistema de ar-condicionado deve ser controlado e submetido a manutenção junto da

Rede Assistencial Fiat no início do verão.

Nota

Não utilizar substâncias químicas para lavar o sistema do ar-condicionado, uma vez que os componentes internos poderiam ficar danificados. Danos dessa natureza não são cobertos pela garantia.

Substituição do filtro antipólen (se equipado)

Consultar o "Plano de manutenção programada" para conhecer os intervalos de manutenção corretos.

Para a substituição do filtro, dirigir-se à **Rede Assistencial Fiat**.

FILTRO DE COMBUSTÍVEL

Para a substituição, é necessário utilizar uma peça **genuína**, especificamente concebida para este veículo.

Os intervalos de manutenção devem ser observados no "Plano de

Manutenção programada" de acordo com o tipo de utilização do veículo.

LUBRIFICAÇÃO DAS PARTES MÓVEIS DA CARROCERIA

Certificar-se de que as fechaduras e os pontos de articulação da carrocera, incluindo elementos como as guias dos bancos, as dobradiças das portas (e os respectivos rolos), a tampa traseira e o capô do motor são lubrificadas periodicamente com graxa à base de lítio para assegurar o seu funcionamento correto e silencioso e para protegê-las da ferrugem e do desgaste.

Limpar devidamente as peças de modo a eliminar qualquer vestígio de pó e sujeira. Após a lubrificação, eliminar o óleo ou a graxa em excesso. Prestar particular atenção também aos dispositivos de fechamento do capô do motor, para garantir o seu correto funcionamento. Durante as operações no capô do motor (efetuar com o motor frio), lembrar-se também de controlar, limpar e lubrificar

os respectivos dispositivos de fechamento, desengate e de segurança.

Lubrificar os tambores das fechaduras externas duas vezes por ano. Aplicar uma pequena quantidade de lubrificante de alta qualidade diretamente no tambor da fechadura.

Dirigir-se, se necessário, à **Rede Assistencial Fiat**.

SISTEMA DE ESCAPAMENTO



ADVERTÊNCIA

As emissões do escapamento são muito perigosas e podem ser letais.

De fato, contêm monóxido de carbono, um gás incolor e inodoro que, se inalado, pode provocar desmaios e envenenamentos.



ADVERTÊNCIA

O sistema de escapamento pode atingir elevadas temperaturas e pode

provocar incêndio caso se estacione o veículo sobre material inflamável. Assim, erva, capim, mato, ou folhas secas, em geral, podem incendiar-se se entrarem em contato com o sistema de escapamento do veículo.

Evitar estacionar o veículo ou utilizá-lo onde o sistema de escapamento possa entrar em contato com material inflamável.



ADVERTÊNCIA

Os veículos equipados com conversor catalítico devem ser alimentados exclusivamente com gasolina sem chumbo. Uma gasolina contendo chumbo danificaria irremediavelmente o catalisador e anularia a função de redução das emissões poluentes, comprometendo gravemente o desempenho do motor, danificando-o de modo irreparável.

Se o motor não funcionar corretamente, particularmente em caso de ignição irregular ou de uma queda de desempenho, dirigir-se imediata-

mente à **Rede Assistencial Fiat**. O funcionamento prolongado e anômalo do motor pode provocar o superaquecimento do catalisador e, conseqüentemente, possíveis danos no mesmo e no veículo.

Uma manutenção adequada do sistema de escapamento do motor constitui a melhor proteção contra infiltrações de monóxido de carbono no habitáculo.

Se for detectado um ruído anômalo do escapamento, ou a presença de fumaça no interior do habitáculo, ou se o fundo da carroceria ou a parte traseira do veículo tiverem ficado danificados, mandar verificar todo o sistema de escapamento e as áreas da carroceria adjacentes junto à **Rede Assistencial Fiat** para identificar eventuais componentes partidos, danificados, deteriorados ou que tenham sofrido deslocamentos relativamente à posição de montagem correta.

Soldaduras abertas ou ligações desapertadas podem permitir infiltra-

ções de gases de escape no interior do habitáculo.

Mandar verificar o sistema de escapamento sempre que o veículo for elevado. Substituir os componentes onde e quando necessário (para estas operações, dirigir-se à **Rede Assistencial Fiat**).

Em condições de funcionamento normais, o conversor catalítico não requer manutenção: todavia, para assegurar o correto funcionamento e evitar que fique danificado, é extremamente importante que o motor funcione perfeitamente.

Para reduzir ao mínimo o risco de danificar o conversor catalítico, proceder do seguinte modo:

- Não desligar o motor ou desligar o comutador de ignição com uma marcha acoplada e o veículo em movimento.
- Não tentar ligar o motor com manobras de inércia.
- Não insistir na utilização do veículo se o regime de marcha lenta for muito irregular ou as con-

dições de funcionamento forem manifestamente irregulares.

SISTEMA DE ARREFECIMENTO

A saída de líquido de arrefecimento do motor ou de vapor do radiador pode provocar queimaduras graves.

Se notar vapor proveniente do vão do motor, não abrir o capô até que o radiador tenha arrefecido.

Nota

Nunca tentar tirar o tampão com o radiador ou o reservatório de expansão quentes. PERIGO DE QUEIMADURAS!

Verificação do líquido de arrefecimento do motor

Verificar o nível do líquido de arrefecimento do motor (de preferência, antes do início da estação fria).

Se, no interior do líquido de arrefecimento do motor existirem impurezas, esvaziar, lavar e abastecer o sis-

tema: é necessário dirigir-se à **Rede Assistencial Fiat**.

Verificar a parte dianteira do condensador para verificar eventual acúmulo de insetos, folhas e outros detritos. Se estiver suja, limpá-la pulverizando levemente água.

Verificar os tubos flexíveis do sistema de arrefecimento do motor para garantir que a borracha não esteja deteriorada e que não existem fendas, lacerações, cortes e obstruções nos tubos do lado do reservatório de expansão e do lado do radiador. Se tiver dúvidas quanto a vazamentos do sistema (por ex. na presença da necessidade de abastecimentos frequentes), mandar verificar a estanqueidade junto à **Rede Assistencial Fiat**.

Com o motor desligado e à temperatura de funcionamento normal, verificar a vedação do radiador do sistema de arrefecimento.

Nota

NÃO tirar o tampão se o líquido estiver fervendo: PERIGO DE QUEIMADURAS!

Nota

Antes de intervir na desmontagem do tampão do reservatório do líquido de arrefecimento do motor, aguardar que o sistema esfrie.

Abastecimento/descarga/lavagem com líquido de arrefecimento do motor

Se o líquido de arrefecimento do motor estiver sujo, efetuar intervenções de limpeza e lavagem junto à **Rede Assistencial Fiat**.

Consultar o "Plano de manutenção programada" para conhecer os intervalos de manutenção corretos.

Nota

Para o abastecimento, utilizar um líquido com as mesmas características indicadas em "Fluidos originais

e lubrificantes" (consultar o capítulo "Dados técnicos").

Nota

Não utilizar apenas água pura, líquidos de arrefecimento do motor à base de álcool, inibidores de corrosão ou produtos antiferrugem adicionais, uma vez que podem ser incompatíveis com o líquido de arrefecimento do motor e provocar a obstrução do radiador. Além disso, é aconselhável a utilização de líquido de arrefecimento à base de propileno glicol.

Tampão do radiador do sistema de arrefecimento do motor

O tampão deve ser bem fechado para evitar vazamento de líquido de arrefecimento do motor e garantir que o líquido regresse ao radiador do reservatório de expansão.

Verificar periodicamente o tampão e limpá-lo de eventuais corpos estranhos depositados na superfície externa.

Nota

Nunca adicionar líquido de arrefecimento com o motor quente ou sobreaquecido.

Nota

Não tentar esfriar o motor superaquecido desapertando ou retirando o tampão. O calor provoca, de fato, um notável aumento da pressão no sistema de arrefecimento.

Nota

Utilizar exclusivamente o tampão do radiador previsto para o veículo para evitar danos no motor.

Eliminação do líquido de arrefecimento do motor

A eliminação do líquido de arrefecimento do motor está sujeita a normas legais: dirigir-se às entidades competentes para conhecer a norma local.

Nota

Para evitar que o líquido seja ingerido por crianças ou animais, não o guardar em recipientes abertos e não o descarregar no solo. Se ingerido, contatar imediatamente um médico. Eliminar imediatamente eventuais vestígios de líquido do terreno.

Nota

Quando na parada do veículo após um breve trajeto, notar-se a saída de vapor pelo lado frontal do capô do motor. Trata-se de um fenômeno normal devido à presença de chuva, neve ou forte umidade na superfície do radiador.

Nota

Com o motor e o sistema frios, não adicionar líquido de arrefecimento além do nível máximo indicado no reservatório no interior do vão do motor.

SISTEMA DE FRENAGEM

Para garantir a eficiência do sistema de frenagem, verificar periodicamente os componentes: para esta operação, dirigir-se à **Rede Assistencial Fiat**.

Consultar o "Plano de manutenção programada" para conhecer os intervalos de manutenção corretos.

Nota

Conduzir com o pé apoiado no pedal do freio pode prejudicar a sua eficiência, aumentando o risco de acidentes. Durante a marcha, nunca manter o pé no pedal do freio e não solicitá-lo inutilmente para evitar o superaquecimento dos freios: o desgaste excessivo das pastilhas pode provocar danos no sistema de frenagem.

Nota

Para o abastecimento, utilizar um líquido com as mesmas características indicadas em "Fluidos originais

e lubrificantes" (consultar o capítulo "Dados técnicos").

Nota

Em caso de abastecimento, utilizar apenas líquido dos freios novo ou contido em um recipiente perfeitamente fechado. Um líquido dos freios contido em um recipiente aberto absorve umidade: tal condição pode provocar a ebulição imprevista do líquido durante frenagens bruscas e prolongadas, provocando uma avaria imprevista nos freios, o que pode ser causa de acidentes.

Nota

Manter sempre o tampão do reservatório do líquido dos freios (presente no vão do motor) perfeitamente fechado.

Nota

Uma quantidade excessiva de líquido dos freios no interior do reservatório pode provocar a fuga para as partes quentes do motor, com o res-

pectivo risco de incêndio. O líquido dos freios pode danificar também superfícies pintadas e partes de plástico.

Evitar o contato do líquido dos freios com líquidos à base de petróleo. As guarnições de vedação podem ficar danificadas, com consequente ineficiência dos freios.

CÂMBIO MANUAL

Utilizar unicamente um óleo da caixa de câmbio com as mesmas características indicadas em "Fluidos originais e lubrificantes" (consultar o capítulo "Dados técnicos").

Frequência das trocas do óleo

Nas condições normais de funcionamento do veículo, não é necessário substituir o óleo do câmbio (consultar o plano de manutenção programada), a menos que o lubrificante entre em contato com água. Nesse caso, para a operação de substituição do óleo, dirigir-se à **Rede Assistencial Fiat**.

LEVANTANDO O VEÍCULO

PONTOS DE ELEVAÇÃO

Caso seja necessário levantar o veículo, dirigir-se à **Rede Assistencial Fiat**, que está equipada com elevadores de braços ou elevadores de oficina.

Os pontos de elevação do veículo estão assinalados nas minissaias laterais pelos símbolos ▽.

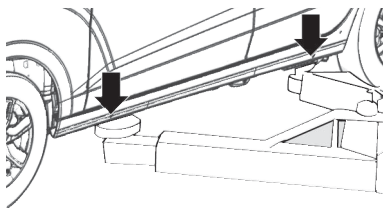
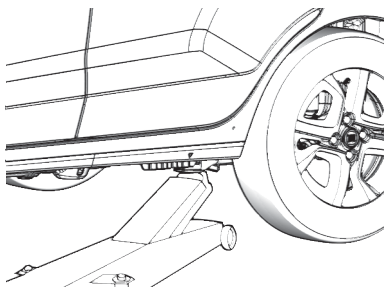

PNEUS

PNEUS NOVOS - INFORMAÇÕES GERAIS

Os pneus e as rodas especificados pela Fiat são rigorosamente ajustados ao respectivo modelo/versão do veículo, contribuindo fundamentalmente para a estabilidade do veículo e a segurança dos seus ocupantes.



ADVERTÊNCIA

Recomendamos utilizar exclusivamente pneus e rodas homologados pela Fiat para o modelo/versão do seu veículo, ou seja, pneus radiais do mesmo tipo de construção, fabri-

cante, dimensões e com o mesmo desenho.

Evite riscos desnecessários.

Utilizar calotas genuínas Fiat.

Os veículos Fiat usam pneus Tubeless, sem câmara de ar. Nunca usar câmaras de ar com estes pneus.

Efetuar a revisão e manutenção dos pneus e das rodas na **Rede Assistencial Fiat**, que dispõe de ferramentas específicas e das peças necessárias e providencia quanto a eliminação dos pneus velhos como resíduos.

Evitar a substituição individual dos pneus. Se possível, substituir pelo menos os pneus do mesmo eixo, ou seja, os pneus dianteiros e traseiros, aos pares.

Devido às características diferentes de construção e à estrutura do pneu, podem ocorrer diferenças na profundidade do perfil de pneus novos, de acordo com a versão e o fabricante

Nota

A posição de montagem dos pneus está indicada nas laterais por exemplo: INSIDE (parte interna) e OUTSIDE (parte externa). Em alguns pneus a posição de montagem pode ser identificada por uma seta. Caso não haja indicação da posição de montagem, a mesma pode ser realizada sem vínculo de posição. É importante que seja sempre mantido o sentido de rotação indicado, assegurando-se desse modo, um melhor aproveitamento das características relacionadas com aquaplanagem, aderência, ruídos e desgaste.

Nota

Pneus novos apresentam melhor aderência após percorrerem pelo menos 150 km.



ADVERTÊNCIA

Não circule com pneus em mau estado (ex.: bolhas, furos, desgaste acentuado).

Nestas condições, poderá provocar seu estouro, acidentes e lesões.

O pneu envelhece mesmo se pouco usado. Rachaduras na borracha da banda de rodagem e nas laterais são sinais de envelhecimento. Pneus montados há mais de 5 anos necessitam passar por uma avaliação técnica. Atente-se para controlar também a roda sobressalente.

Em caso de substituição, montar sempre pneus novos, optando por pneus homologados FIAT.

Leitura correta dos pneus

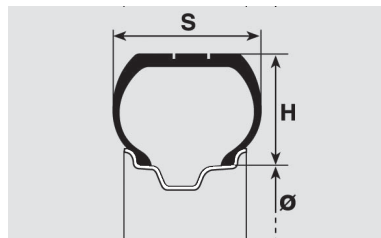

Para uma escolha certa é importante saber identificar as características e dimensões do pneu corretamente. Os pneus radiais, por exemplo, apresentam a seguinte inscrição nos flancos:

Exemplo: **175/65R14 82T**

175 - Largura nominal do pneu em mm (S)

65 - Relação altura/largura em % (H/S)

R - Tipo de construção - código de radial

14 - Diâmetro da roda em polegadas

82 - Índice de capacidade de carga

T - Índice de velocidade máxima

Os pneus podem ter também informações do sentido de marcha e referência de pneus com versão reforçada (Reinforced). A data de fabricação também está indicada no flanco do pneu, podendo estar na parte INTERNA ou EXTERNA. Por exemplo: DOT... 0116 - significa que o pneu foi produzido na 1ª semana do ano de 2016.

PRESSÃO DOS PNEUS

Controlar quinzenalmente, e antes de viagens longas, a pressão de cada pneu, inclusive da roda sobressalente. Respeite sempre os valores de pressão dos pneus, descritos no capítulo "Dados Técnicos".



ADVERTÊNCIA

A pressão dos pneus indicada é válida somente para os "pneus frios".

Deve-se calibrá-los somente dessa maneira, sobretudo antes de longas viagens.

Usando o veículo por um longo período, é normal que a pressão aumente. O ar nos pneus dilata-se quando aquece através do atrito interno, fazendo com que a pressão seja mais alta nos pneus quentes do que nos frios.



ADVERTÊNCIA

Um pneu com pressão abaixo do especificado se aquece excessivamente quando em utilização continuada, isso poderá provocar danos aos pneus ou até mesmo o seu estouro.

Mantenha sempre os valores de pressão e nas condições indicadas neste manual.



ADVERTÊNCIA

Uma pressão errada provoca um desgaste anormal dos pneus.

Verifique sempre os valores corretos na tabela específica.

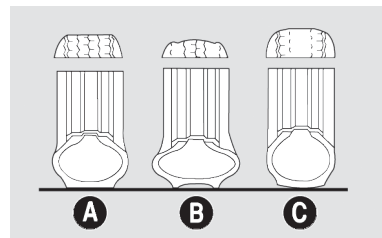

A - Pressão normal: banda de rodagem gasta de maneira uniforme.

B - Pressão insuficiente: banda de rodagem gasta principalmente nas bordas.

C - Pressão excessiva: banda de rodagem gasta principalmente no centro.



ADVERTÊNCIA

Lembre-se que a aderência do veículo na estrada depende também da correta pressão dos pneus.

Confira sempre a calibragem dos pneus.



ADVERTÊNCIA

Em alta velocidade e em piso úmido, o pneu com desgaste acentuado pode perder o contato com o solo.

Isso pode fazer com que o veículo perca sua dirigibilidade e controle.

Uma pressão insuficiente dos pneus aumentará o consumo de combustível, poluindo o meio ambiente.

Para calibrar o pneu

- Consultar os valores da pressão dos pneus no capítulo "Dados Técnicos".
 - Retirar a tampa da válvula e conectar a mangueira de controle da pressão diretamente na válvula.
 - Ajustar a pressão dos pneus à respectiva carga. (Ver tabela de pressão de pneus com carga média e carga completa no capítulo "Dados Técnicos").
 - Verificar também a pressão do pneu sobressalente. Calibrar com a pressão mais alta prevista, de modo que tenha pressão suficiente para substituir qualquer roda no veículo.
-



ADVERTÊNCIA

A não observação das recomendações constantes do presente manual reduz substancialmente a durabilidade dos pneus.

Isso influi negativamente no comportamento do veículo.

A falta de tampas de válvulas ou a utilização de tampas inadequadas pode dar origem a vazamentos de ar. Para evitá-los, mantenha sempre todas as tampas devidamente apertadas. Se substituir um pneu, recomendamos trocar a válvula de enchimento também.

Para evitar danos:

- Evitar o contato do pneu com óleo, graxa ou combustível.
 - Remover os corpos estranhos (pregos, parafusos, etc.) que tenham penetrado no pneu.
-

Nota

Evitar freadas repentinas, arrancadas violentas, choques contra calçadas, buracos e obstáculos de qualquer espécie, dimensão e profundidade. O uso prolongado em estradas mal conservadas danifica os pneus.

- Verificar, periodicamente, se os pneus não têm cortes laterais, fissuras e bolhas, aumento de volume ou desgaste irregular das bandas de rodagem. Nesse caso, dirigir-se à **Rede Assistencial Fiat**.
- Não viajar com sobrecarga, pois pode causar sérios danos às rodas e aos pneus (Ver carga máxima admitida no capítulo "Dados Técnicos").
- Se furar um pneu, agir com respeito à sinalização de trânsito e parar o veículo no acostamento para providenciar a troca. A substituição imediata evita danos no próprio pneu, na roda, na suspensão e no mecanismo da direção.

RODA/PNEU SOBRESSALENTE

Na roda sobressalente do seu veículo encontra-se aplicado um adesivo alaranjado com os principais avisos acerca da utilização da própria roda e das respectivas limitações de utilização. O adesivo não deve de forma alguma ser removido nem coberto. Na roda sobressalente nunca

se deve aplicar nenhuma calota de roda.



ADVERTÊNCIA

O conjunto roda/pneu sobressalente se destina exclusivamente ao uso temporário.

Siga sempre as prescrições do manual.



ADVERTÊNCIA

A velocidade máxima permitida durante o uso da roda sobressalente é de 80 km/h ou 120 km/h, indicada na própria roda conforme o modelo/versão.

Dirigir com prudência e não ultrapassar, em hipótese alguma, o limite de velocidade permitido.

Nota

Para as versões com conjunto roda/pneu sobressalente de dimensões normais, a velocidade máxima de utilização é de 120 km/h. Não ultrapassar, em hipótese alguma, o limite de velocidade permitido.

Em caso de dúvida quanto à situação presente em seu veículo, consulte a etiqueta adesiva alaranjada aplicada na roda sobressalente, na qual está especificada a velocidade máxima permitida de uso.

Dirigir com prudência.



ADVERTÊNCIA

As características de condução do veículo, com a roda sobressalente montada, são alteradas. Deste modo, deve-se evitar acelerações e frenagens violentas, mudanças de direção bruscas e curvas a grande velocidade. A durabilidade média da roda sobressalente é de 3000 km.

Transcorrida esta quilometragem, o pneu deve ser substituído pelo original ou por outro sobressalente com as mesmas características do que garante o veículo.



ADVERTÊNCIA

Nunca instalar um pneu tradicional numa roda destinada à utilização como roda sobressalente. Não é permitido utilizar simultaneamente mais do que uma roda sobressalente. Não lubrificar as roscas dos parafusos antes de montá-los, pois poderão desapertar-se espontaneamente durante a utilização do veículo.

Mandar reparar e remontar a roda substituída o mais rapidamente possível.



ADVERTÊNCIA

Não é permitido utilizar simultaneamente duas ou mais rodas sobressalentes.

Respeitar sempre as recomendações deste manual.



ADVERTÊNCIA

Não lubrificar as roscas dos parafusos antes de montar os pneus, pois estes poderão soltar-se espontaneamente durante a utilização do veículo!

Em nenhuma circunstância os parafusos devem ser lubrificados.



ADVERTÊNCIA

O não cumprimento das restrições de uso da roda sobressalente pode

causar acidentes com risco de graves lesões ou morte.

Siga sempre as prescrições do manual.

Nota

Verificar regularmente a pressão dos pneus originalmente instalados e do pneu sobressalente, respeitando os valores indicados neste manual, no capítulo “Dados técnicos”.

Para o conjunto roda/pneu sobressalente fornecido totalmente sem ar, ou em caso de eventual esvaziamento total, efetuar o enchimento do pneu sobressalente até alcançar a pressão prescrita neste manual, no capítulo “Dados técnicos”.

O conjunto roda/pneu sobressalente deve estar sempre condicionado em local adequado no veículo e calibrado na pressão indicada, para que, em caso de emergência, esteja pronto para ser utilizado de forma segura e adequada.

DURABILIDADE DOS PNEUS

Para verificar o desgaste do pneu, verificar os indicadores de desgaste localizados no fundo da banda de rodagem transversalmente em relação ao sentido de rodagem. Os indicadores estão dispostos em 6 ou 8 locais (conforme a marca), à distâncias iguais e são sinalizados por marcas/símbolos ou siglas (“TWI”) nos flancos dos pneus.

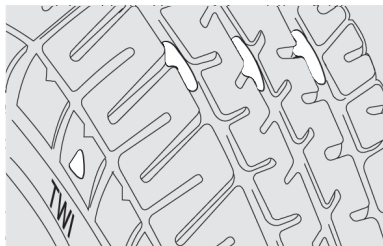

É importante obedecer ao limite de segurança no desgaste natural do pneu em sua banda de rodagem, que não deve ter menos de 1,6 mm de profundidade nos sulcos. Quando a altura for de 1,6 mm, os pneus devem ser substituídos.

A durabilidade do pneu tem relação com estilo de direção de cada condutor. Curvas feitas em alta velocidade, acelerações bruscas, freadas e arrancadas violentas aumentam o desgaste dos pneus.

A sobrecarga é também um dos fatores que pode reduzir consideravelmente a durabilidade dos pneus. O excesso de peso compromete a durabilidade dos componentes e aumenta o risco de danos ou de alterações estruturais importantes no veículo.

PARAFUSOS DAS RODAS



ADVERTÊNCIA

Utilizar exclusivamente os parafusos que pertencem ao respectivo veículo.

Observe sempre as recomendações deste manual.

Os parafusos das rodas devem ser apertados com o torque indicado. Com um torque insuficiente, as ro-

das poderão soltar-se com o veículo em movimento e um torque excessivo poderá provocar danos nos parafusos. Os parafusos das rodas devem estar limpos e girando facilmente.

O torque prescrito para os parafusos de roda em aço é de 86 Nm e em roda de liga leve é de 98 Nm.



ADVERTÊNCIA

Em nenhuma circunstância os parafusos devem ser lubrificados.

Observe sempre as recomendações deste manual.

RODÍZIO DE RODAS

Para permitir um desgaste uniforme entre os pneus dianteiros e os traseiros, aconselha-se efetuar o rodízio dos pneus a cada 10 mil quilômetros, mantendo-os do mesmo lado do veículo para não inverter o sentido de rotação.

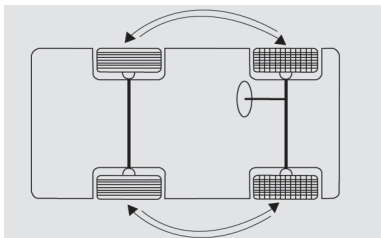

Deste modo, os pneus terão aproximadamente a mesma duração.

Recomenda-se, após o rodízio, verificar o balanceamento das rodas e o alinhamento da direção.



ADVERTÊNCIA

Não efetuar rodízio cruzado dos pneus, deslocando-os do lado direito do veículo para o esquerdo e vice-versa.

Observar sempre as recomendações deste manual.

BALANCEAMENTO DAS RODAS

As rodas do veículo foram previamente balanceadas por ocasião da montagem, no entanto, a rodagem poderá provocar o seu desbalanceamento.

Um dos sinais de que a roda está desbalanceada é quando se percebe vibrações na direção. O desbalanceamento provoca desgaste da direção, da suspensão e dos pneus.

Após a montagem de um pneu novo ou em caso de forte impacto no pneu é necessário balancear a respectiva roda.

ALINHAMENTO DA DIREÇÃO

O veículo deve estar com as especificações geométricas da suspensão em conformidade com o fabricante, pois assim não estará sujeito a sofrer desequilíbrio das forças que atuam no veículo quando em sentido de marcha, e consequente desgaste prematuro dos componentes da suspensão e pneus.

Em caso de desgaste anormal dos pneus, procure a **Rede Assistencial Fiat** para o alinhamento da direção.



ADVERTÊNCIA

O Alinhamento de direção e o balanceamento dos pneus não são cobertos pela Garantia do veículo.

Também não são cobertos os eventuais inconvenientes decorrentes do fato de o veículo trafegar fora das especificações fornecidas pela Fiat no que se refere a esses itens.

LONGA INATIVIDADE DO VEÍCULO

PRECAUÇÕES

Se o veículo tiver de permanecer parado durante mais de trinta dias, observar as seguintes precauções:

- Estacionar o veículo em local coberto, seco e, se possível, ven-

tilado e abrir ligeiramente os vidros.

- Certificar-se de que o freio de estacionamento não esteja engatado.
- Desligar o terminal negativo do polo da bateria e verificar seu estado de carga. Durante o armazenamento, este controle deve ser repetido trimestralmente.
- Se não se desligar a bateria do sistema elétrico, controlar o seu estado de carga a cada trinta dias.
- Limpar e proteger as partes pintadas aplicando ceras protetoras.
- Limpar e proteger as partes metálicas brilhantes com produtos específicos disponíveis no mercado.
- Espalhar pó de talco nas palhetas em borracha do limpador do para-brisa e deixá-las levantadas dos vidros
- Cobrir o veículo com uma capa de tecido ou de plástico perfurado, prestando particular atenção para não danificar a superfície pintada arrastando a eventual

poeira nela acumulada. Não utilizar capas de plástico compacto, que não permitem a evaporação da umidade presente na superfície do veículo.

- Encher os pneus a uma pressão de +0,5 bar (+7,25 psi) superior em relação à prescrita e controlá-la periodicamente.
- Não esvaziar o sistema de refrigeração do motor.
- Esvaziar o reservatório de partida a frio (para motores FLEX).
- Sempre que se deixar o veículo inativo durante duas ou mais semanas, com o motor em marcha lenta, é necessário ligar o sistema de ar-condicionado durante cerca de 5 minutos, regulando-o para ar externo e com ventoinha definida no máximo. Essa operação garantirá uma lubrificação adequada no sistema reduzindo, assim, ao mínimo a eventualidade de danos no compressor quando o sistema for novamente ligado.

Nota

Antes de proceder ao corte da alimentação elétrica da bateria, aguardar pelo menos um minuto a partir do posicionamento da chave de ignição em **STOP** e a partir do fechamento da porta do lado do motorista. No posterior restabelecimento da alimentação elétrica da bateria, certificar-se de que o comutador de ignição está em **STOP** e que a porta do lado do condutor está fechada.

CARROCERIA

PROTEÇÃO CONTRA OS AGENTES ATMOSFÉRICOS

O veículo é dotado das melhores soluções tecnológicas para proteger eficazmente a carroceria da corrosão.

Eis as principais:

- Produtos e sistemas de pintura que conferem ao veículo resistência à corrosão e à abrasão.

- Emprego de chapas galvanizadas (ou pré-tratadas), dotadas de alta resistência à corrosão.
- Tratamento spray com materiais plásticos, com função de proteção, nos pontos mais expostos: interior do para-lamas, bordas, etc.
- Uso de caixas “abertas”, para evitar a condensação e a acúmulo de água, que podem favorecer a formação de ferrugem no interior.
- Utilização de películas especiais com função protetora antiabrasão nos pontos mais expostos (por ex. para-lamas traseiro, portas, etc.).

GARANTIA DO EXTERIOR DO VEÍCULO E DA PARTE INFERIOR DA CARROCERIA

O veículo possui uma garantia contra a perfuração, devido à corrosão, de qualquer elemento genuíno da estrutura ou da carroceria. Para

as condições gerais desta garantia, consultar o Manual de Garantia.

CONSERVAÇÃO DA CARROCERIA

Pintura



ADVERTÊNCIA

Os detergentes sujam as águas.

Lavar o veículo somente em locais equipados para o recolhimento e a depuração dos líquidos utilizados para a lavagem.



ADVERTÊNCIA

A fim de manter intactas as características estéticas da pintura, é aconselhável não utilizar produtos abrasivos e/ou enceradores para o embelezamento do veículo.

Observe sempre as recomendações deste manual.

Em caso de abrasões ou fissuras profundas, recomenda-se que sejam feitos de imediato os retoques necessários, para evitar a formação de ferrugem.

A manutenção da pintura consiste na lavagem, cuja periodicidade depende das condições e do ambiente de utilização. Por exemplo, nas regiões de grande poluição atmosférica, é aconselhável lavar o veículo com maior frequência.

Algumas partes do veículo podem estar equipadas com tinta opaca que, para ser preservada como tal, necessita de cuidados particulares: consultar a advertência seguinte.



ADVERTÊNCIA

Nas estações de lavagem, evitar a lavagem do veículo com rolos e/ou escovas. Lavar o veículo exclusivamente à mão utilizando produtos detergentes com PH neutro; secá-lo com um pano macio, umedecido. Não utilizar produtos abrasivos

e/ou brilhantadores para o embelezamento do veículo. Os excrementos de pássaros devem ser lavados imediatamente e com cuidado, pois a sua acidez é particularmente agressiva.

Evitar (se não for indispensável) estacionar o veículo debaixo de árvores; remover imediatamente as substâncias resinosas de origem vegetal porque, uma vez secas, para a sua remoção, pode ser necessário o emprego de produtos abrasivos e/ou brilhantadores, particularmente desaconselhados por serem potenciais causas de alteração da característica de opacidade da tinta. Para a limpeza do para-brisa dianteiro e do vidro traseiro não utilizar o líquido lava-vidros puro; é necessário diluí-lo pelo menos a 50% com água. Limitar a utilização de líquido lava-vidros puro apenas quando estritamente exigido pelas condições de temperatura exterior.

Para uma lavagem correta do veículo, seguir estas indicações:

- Se for lavar o veículo em uma máquina automática, retirar a antena do teto.
- Se para a lavagem do veículo forem utilizados vaporizadores ou limpadores de alta pressão, manter uma distância mínima de 40 cm da carroceria para evitar danos ou alterações. Acúmulos de água, a longo prazo, podem danificar o veículo.
- É preferível molhar a carroceria com um jato de água de baixa pressão.
- Passar sobre a carroceria, uma esponja com uma ligeira solução detergente, enxaguando frequentemente a esponja.
- Enxaguar bem com água e secar com jato de ar ou um pano macio.

Durante a secagem, cuidar sobretudo das partes menos visíveis (por ex. vãos das portas, capô, contorno dos faróis, etc.) onde a água pode parar com maior facilidade. Não lavar o veículo depois de uma parada ao

sol ou com o capô do motor quente: pode alterar o brilho da tinta.

As partes externas de plástico devem ser limpas com o mesmo procedimento realizado para a lavagem normal do veículo.

Nota

Evitar estacionar o veículo debaixo de árvores; as substâncias resinosas conferem um aspecto opaco à tinta e aumentam a possibilidade de corrosão.

Nota

Eventuais excrementos de pássaros devem ser lavados imediatamente e com cuidado, pois a sua acidez é particularmente agressiva.

Nota

Para não danificar as resistências elétricas presentes na superfície interna do vidro traseiro, limpar delicadamente com um pano macio o vidro seguindo o sentido das resistências.

Vidros

Utilizar detergentes específicos e panos bem limpos para não os riscar ou alterar a sua transparência.

Faróis dianteiros

Utilizar um pano macio, não seco, embebido em água e sabão para automóveis.

Nota

Na operação de limpeza dos transparentes de plástico dos faróis, não utilizar substâncias aromáticas (por ex. benzina) ou quetonas (por ex. acetona).

Em caso de limpeza com uma mangueira de água, manter o jato de água a uma distância de, pelo menos, 20 cm dos faróis.

Vão do motor

Nota

A lavagem deve ser efetuada com o motor frio e o comutador de ignição na posição **STOP**. Após a lavagem, certificar-se de que as várias proteções (por ex., tampões de borracha e proteções várias), não estão removidas ou danificadas.

A lavagem do compartimento do motor é um procedimento que deve ser evitado. Porém, quando isto se tornar necessário, observar as recomendações a seguir:

Ao lavar o motor, tome os seguintes cuidados:

- Não o lave quando estiver ainda quente.
- Não utilize substâncias cáusticas, produtos ácidos ou derivados de petróleo.
- Evite jatos d'água diretamente sobre os componentes eletroeletrônicos e seus chicotes.

- Proteja com plásticos o alternador, a central da ignição/injeção eletrônica, a bateria, a bobina e, se existente, a central do sistema ABS.
- Proteja também com plástico o reservatório do fluido de freio, para evitar a sua contaminação.

Após a lavagem, não pulverize nenhum tipo de fluido (óleo diesel, querosene, óleo de mamona etc.) sobre o motor e componentes, sob pena de danificá-los, causando, inclusive, a retenção de poeira.

INTERIOR DO VEÍCULO

GENERALIDADES



ADVERTÊNCIA

Nunca utilizar produtos inflamáveis, como éter ou benzina, para a limpeza das partes interiores do veículo.

As cargas eletrostáticas que são geradas durante a operação de limpeza podem provocar incêndio.



ADVERTÊNCIA

Não portar embalagens de aerossóis no veículo: perigo de explosão.

Os aerossóis não devem estar expostos a uma temperatura superior a 50° C. No interior de um veículo exposto ao sol, a temperatura pode superar de forma significativa esses valores.



ADVERTÊNCIA

A área do piso sob a pedaleira não deve apresentar obstáculos.

Certifique-se de que eventuais tapetes estejam sempre bem esticados e não interfiram com os pedais.

Verificar periodicamente o estado de limpeza dos interiores, por baixo

dos tapetes, que poderia provocar a oxidação da chapa.

LIMPEZA DOS BANCOS E DAS PARTES DE TECIDO

- Retirar o pó com uma escova macia ou com um aspirador de pó.
- Esfregar os bancos com uma esponja umedecida com uma mistura de água e detergente neutro.

PARTES DE PLÁSTICO INTERNAS

Limpar os plásticos interiores com um pano macio, umedecido em uma mistura de água e detergente neutro não abrasivo.

Para limpar manchas de gordura ou difíceis de eliminar, utilizar produtos específicos sem dissolventes e desenhados para não alterar o aspecto e a cor dos componentes.

Para eliminar a poeira, utilizar um pano macio, que pode ser umedecido com água. Não se recomenda

utilizar lenços de papel que poderiam deixar resíduos.

TAPETES E PARTES DE BORRACHA (EXCETO VÃO DO MOTOR)

Recomenda-se usar produtos de eficiência comprovada. Misturas ca-seiras de álcool + glicerina produzem brilho exagerado, além de agredir a borracha dos pneus.

Nota

Não utilizar álcool ou benzina para a limpeza do visor do quadro de instrumentos.



ADVERTÊNCIA

Não deixar frascos de aerossol no veículo, pois há perigo de explosão.

Os frascos de aerossol não devem ser expostos a uma temperatura superior a 50°C. Dentro do veículo exposto ao sol, a temperatura pode ultrapassar em muito este valor.

DADOS TÉCNICOS

Todas as instruções úteis para perceber como é feito e como funciona o seu veículo estão contidas neste capítulo e ilustradas com dados e tabelas. Para o apaixonado, o técnico, mas também simplesmente para quem quer conhecer mais detalhadamente o seu veículo.

DADOS PARA A IDENTIFICAÇÃO	H-1
MOTOR	H-2
SISTEMA ELÉTRICO	H-5
TRANSMISSÃO	H-5
FREIOS	H-6
SUSPENSÕES	H-6
DIREÇÃO	H-8
RODAS E PNEUS	H-8
DIMENSÕES	H-11
PESOS E CARGAS	H-13
CAPACIDADES	H-14
FLUIDOS GENUÍNOS E LUBRIFICANTES	H-17
VELOCIDADE MÁXIMA	H-18
RADIOFREQUÊNCIA: HOMOLOGAÇÕES LEGAIS	H-20

DADOS PARA A IDENTIFICAÇÃO

A tabela indica a localização das etiquetas e gravações de identificação no veículo.

ETIQUETAS DO VEÍCULO

Indicação	Localização
A	VIN (número do chassi): gravação no assoalho à frente do banco dianteiro direito
B	Ano de fabricação: gravação em etiqueta sobre a coluna de fixação da porta dianteira direita
C	VIS: gravação em etiqueta sobre a coluna de fixação da porta dianteira direita
D	VIS: gravação em etiqueta sobre o para-lama dianteiro - lado direito
E	VIS: gravação no para-brisa, no vidro traseiro e nos vidros das portas
F	Tipo e número do motor: gravação no lado direito do bloco do motor

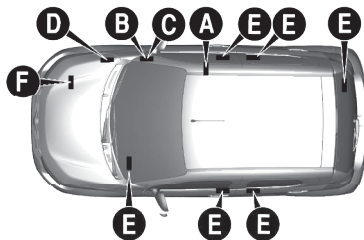

MOTOR

MOTOR

Dados gerais

		Fire 1.0 8V Flex		Firefly 1.0 6V Flex	
Ciclo		OTTO		OTTO	
Número e posição dos cilindros		4 em linha		3 em linha	
Diâmetro x curso dos pistões (mm)		70,0 x 64,9		70,0 x 86,5	
Cilindrada total (cm ³)		999,1		999,0	
Taxa de compressão		12,15 + 0,15/-0,25 : 1		13,2 ± 0,33 : 1	
Desempenho		Gasolina	Etanol	Gasolina	Etanol
Potência máxima ABNT	cv/kW	73,0/53,7	75,0/55,2	72,0/53,0	77,0/57,0
regime correspondente	rpm	6500	6250	6000	6250
Torque máximo ABNT	kgfm/Nm	9,5/93,1	9,9/97,0	10,4/102,0	10,9/107,0
regime correspondente	rpm	3850	3850	3250	3250
Regime de marcha lenta	rpm	800 ± 50		860 ± 50	
DISTRIBUIÇÃO					
Admissão:	APMS	02°		19,1°	
	DPMI	33°		36,3°	
Escape:	APMI	30°		68,2°	
	DPMS	05°		-04,8°	
Teor de CO em marcha lenta		< 0,2%		< 0,2%	

ALIMENTAÇÃO/IGNIÇÃO

Motor Fire 1.0 8V Flex

- Injeção eletrônica: Robert Bosch ME17.3.0
- Ignição eletrônica: digital incorporada do sistema de injeção.
- Filtro do ar: a seco, com elemento filtrante de papel.
- Bomba de combustível: elétrica, localizada no tanque.
- Dispositivo auxiliar de partida a frio: reservatório com bomba auxiliar e eletroválvula de partida a frio.

Motor Firefly 1.0 6V Flex

- Injeção eletrônica: Magnetti Marelli 10GF
- Ignição eletrônica: digital incorporada do sistema de injeção.
- Filtro do ar: a seco, com elemento filtrante de papel.
- Bomba de combustível: elétrica, localizada no tanque.

- Dispositivo auxiliar de partida a frio: sistema de aquecimento de combustível na galeria.



ADVERTÊNCIA

Modificações ou consertos no sistema elétrico, efetuados de maneira incorreta e sem ter em conta as características técnicas do sistema, podem causar anomalias de funcionamento com riscos de incêndio.

Procure sempre a **Rede Assistencial Fiat**.

VELAS

A limpeza e a integridade das velas são decisivas para a eficiência do motor e para a contenção das emissões poluentes.

O aspecto da vela, se examinado por um especialista, é um válido indicio para localizar um defeito, mesmo se não for ligado ao sistema de ignição. Assim, se o motor tiver algum

problema, é importante verificar as velas na **Rede Assistencial Fiat**.



Velas

Versão	Velas (tipo)
Easy/Easy On Like/Like On Way/Way On	NGK BKR6E ou Bosch FR6DE
Drive	NGK ILMAR8C9D



ADVERTÊNCIA

As velas devem ser substituídas dentro dos prazos previstos pelo Plano de Manutenção Programada.

Use somente velas do tipo recomendado; se o grau térmico for inadequado, ou se não for garantida a

duração prevista, podem acontecer inconvenientes.

LUBRIFICAÇÃO

Forçada, através de bomba de engrenagens e filtro de óleo com sistema “full flow”.

ARREFECIMENTO

A água com bomba centrífuga no bloco do motor e acionamento pela corrente.

SISTEMA ELÉTRICO

BATERIA

Capacidade da bateria

Versão	Capacidade
Easy/Easy On	Sem ar-condicionado: 45 Ah Com ar-condicionado: 60 Ah
Like/Like On Way/Way On Drive	Sem ar-condicionado: 50 Ah Com ar-condicionado: 60 Ah

TRANSMISSÃO

ESPECIFICAÇÕES

Versão	Câmbio	Embreagem	Tração
Easy/Easy On Like/Like On Way/Way On Drive	Com cinco marchas para a frente e marcha a ré com sincronizadores para o engate das marchas para a frente.	Monodisco a seco e comando hidráulico.	Dianteira com juntas homocinéticas.

FREIOS

Comando hidráulico a pedal e ABS de série. Duplo circuito cruzado.

Especificações

Versão	Freios dianteiros	Freios traseiros	Freios de estacionamento
Easy/Easy On Like/Like On Way/Way On Drive	A disco sólido, com pinça flutuante e um cilindro de comando para cada roda.	A tambor, com sapatas autocentrantes e regulagem automática de jogo.	Comando mecânico atuante nas rodas traseiras, com compensação de desgaste.

SUSPENSÕES

Especificações

Versão	Dianteira	Traseira
Easy/Easy On	De rodas independentes, tipo McPherson, braços oscilantes inferiores transversais sem barra estabilizadora. Molas helicoidais e amortecedores hidráulicos, telescópico de duplo efeito (Stop hidráulico).	Eixo de torção com rodas semi-independentes. Amortecedores hidráulicos, telescópicos de duplo efeito e molas helicoidais.
Like/Like On	De rodas independentes, tipo McPherson, braços oscilantes inferiores transversais sem barra estabilizadora. Molas helicoidais e amortecedores hidráulicos, telescópico de duplo efeito (Power shock).	Eixo de torção com rodas semi-independentes. Amortecedores hidráulicos, telescópicos de duplo efeito e molas helicoidais.

Versão	Dianteira	Traseira
Way/Way On Drive	De rodas independentes, tipo McPherson, braços oscilantes inferiores transversais com barra estabilizadora. Molas helicoidais e amortecedores hidráulicos, telescópico de duplo efeito (Stop hidráulico).	Eixo de torção com rodas semi-independentes. Amortecedores hidráulicos, telescópicos de duplo efeito e molas helicoidais.

Alinhamento das rodas dianteiras

Versão	Câmbor	Cáster	Convergência (por roda)
Easy/Easy On	$-0^{\circ} 20' \pm 0^{\circ} 30'$	$+1^{\circ} 42' \pm 0^{\circ} 40'$	$-0,5 \pm 0,5$ mm
Like/Like On	$-0^{\circ} 25' \pm 0^{\circ} 30'$	$+2^{\circ} 38' \pm 0^{\circ} 40'$	$-0,5 \pm 0,5$ mm
Way/Way On	$+0^{\circ} 01' \pm 0^{\circ} 30'$	$+2^{\circ} 40' \pm 0^{\circ} 40'$	$-0,5 \pm 0,5$ mm
Drive	$-0^{\circ} 24' \pm 0^{\circ} 30'$	$+2^{\circ} 37' \pm 0^{\circ} 40'$	$-0,5 \pm 0,5$ mm

Alinhamento das rodas traseiras

Versão	Câmbor	Convergência total
Easy/Easy On	$-0^{\circ} 43' \pm 0^{\circ} 30'$	$+1,8 \pm 2,0$ mm
Like/Like On	$-0^{\circ} 43' \pm 0^{\circ} 30'$	$+1,9 \pm 2,0$ mm
Way/Way On	$-0^{\circ} 38' \pm 0^{\circ} 30'$	$+1,7 \pm 2,0$ mm
Drive	$-1^{\circ} 05' \pm 0^{\circ} 30'$	$+1,9 \pm 2,0$ mm

Nota: Valores de referência para veículos em ordem de marcha.

DIREÇÃO

Especificações

Versão	Número de voltas do volante	Diâmetro mínimo de giro (m)	Tipo
Easy/Easy On	4,19	9,5	De pinhão e cremalheira sem assistência. Direção assistida hidráulica (opcional). Coluna de direção articulada com juntas universais com regulagem de altura.
Like/Like On Way/Way On	2,62	9,96	De pinhão e cremalheira com assistência hidráulica. Coluna de direção articulada com juntas universais com regulagem de altura.
Drive	2,60	9,90	De pinhão e cremalheira com assistência elétrica. Coluna de direção articulada com juntas universais com regulagem de altura.

RODAS E PNEUS

Especificações

Versão	Rodas (*)	Pneus
Easy/Easy On	4,5 x 13" em chapa de aço 5,0 x 13" em chapa de aço 5,5 x 14" em chapa de aço (opcional) 5,5 x 14" em liga leve (opcional)	165/70R13 - 79T 175/65R14 - 82T
Like/Like On	5,5 x 14" em chapa de aço 5,5 x 14" em liga de alumínio (opcional)	175/65R14 - 82T

Versão	Rodas (*)	Pneus
Way/Way On	5,5 x 14" em chapa de aço 5,5 x 14" em liga de alumínio (opcional)	175/65R14 - 82T
Drive	5,5 x 14" em chapa de aço 5,5 x 14" em liga de alumínio (opcional)	175/65R14 - 82T

(*) Estepe em chapa de aço.

Estabelecidas as dimensões prescritas, para a segurança da marcha, é indispensável que o veículo esteja equipado com pneus da mesma marca e do mesmo tipo em todas as rodas.



ADVERTÊNCIA

Com pneus Tubeless (sem câmara), não usar câmaras de ar. As rodas de liga leve são fixadas com parafusos específicos incompatíveis com qualquer roda de aço estampado, exceto com a de reserva específica.

Respeitar sempre as recomendações deste manual.

Nota

Utilize somente pneus com características e dimensões prescritas no manual. Esta condição garante uma correta indicação de velocidade e distância percorrida no quadro de instrumentos.



ADVERTÊNCIA

Transitar com pneus descalibrados e/ou calibrados com pressão inferior à recomendada pode danificar as rodas e os próprios pneus, tornando-os mais vulneráveis a buracos e imperfeições nas vias.

Observe sempre as recomendações deste manual.

PRESSÃO DOS PNEUS

Pressão de calibragem dos pneus frios — lbf/pol² (kgf/cm²)

Versão	Com carga média		Com carga completa		Pressão econômica (*)		Roda reserva
	Dianteiros	Traseiros	Dianteiros	Traseiros	Dianteiros	Traseiros	
Easy/Easy On							
165/70R13	28 (1,9)	28 (1,9)	32 (2,2)	32 (2,2)	32 (2,2)	32 (2,2)	32 (2,2)
175/65R14	32 (2,2)	32 (2,2)	32 (2,2)	32 (2,2)	32 (2,2)	35 (2,5)	35 (2,5)
Like/Like On	32 (2,2)	32 (2,2)	32 (2,2)	32 (2,2)	35 (2,5)	35 (2,5)	35 (2,5)
Way/Way On	32 (2,2)	32 (2,2)	32 (2,2)	32 (2,2)	35 (2,5)	35 (2,5)	35 (2,5)
Drive	32 (2,2)	32 (2,2)	32 (2,2)	32 (2,2)	35 (2,5)	35 (2,5)	35 (2,5)

(*) Pressão sugerida para economia de combustível altera o comportamento dinâmico do veículo (para vazio ou carregado).



ADVERTÊNCIA

A pressão dos pneus indicada é válida somente para os “pneus frios”.

Deve-se calibrá-los somente dessa maneira, sobretudo antes de longas viagens.

DIMENSÕES

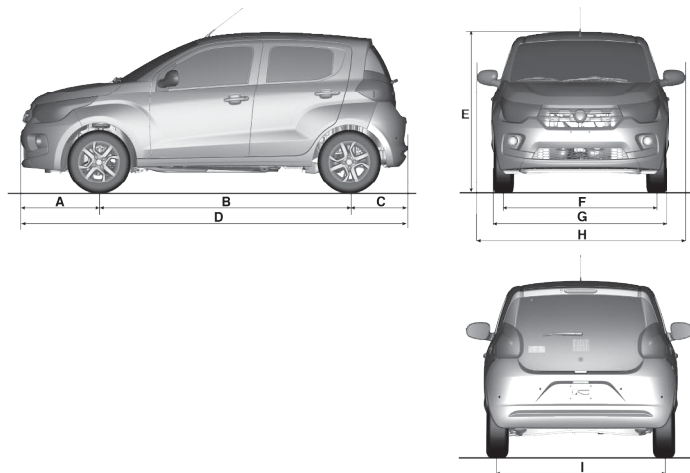

Dimensões (em mm)

Versão	A	B	C	D	E (*)	F	G	H	I
Easy/Easy On	721	2305	540	3566	1490 (Roda 13") 1501 (Roda 14")	1404 (Roda 13") 1405 (Roda 14")	1633	1928	1400
Like/Like On	721	2305	540	3566	1502 (Like) 1500 (Like On)	1406	1633	1928	1400
Way/Way On	741	2305	550	3596	1542 (Way) 1550 (Way On)	1394 (Way) 1396 (Way On)	1685	1928	1400
Drive	721	2305	540	3566	1501	1406	1633	1928	1400

(*) Com veículo vazio.

Volume do porta-malas (em litros)

Versão	1ª posição do banco (*) (encosto a 23°)	2ª posição do banco (encosto a 18°)	Até o teto (1ª posição)	Até o teto (2ª posição)
Easy/Easy On	220	235	267	282
Like/Like On Way/Way On Drive	200	215	247	262

(*) Consultar "Ampliação do porta-malas", no capítulo "Conhecendo seu veículo".

PESOS E CARGAS

Especificações (em kg)

Versão	Peso do veículo em ordem de marcha (*)	Capacidade de carga	Cargas máximas admitidas (**)		Cargas rebocáveis
			Eixo dianteiro	Eixo traseiro	Reboque sem freio
Easy	907	400	660	647	400
Easy On	919	400	656	663	400
Like	993	400	674	659	400
Like On	946	400	681	665	400
Way	940	400	690	650	400
Way On	966	400	703	663	400
Drive	953	400	582	371	400

(*) Com abastecimentos, roda de reserva, ferramentas e acessórios

(**) Cargas que não devem ser superadas. É de responsabilidade do usuário, a colocação das bagagens no porta-malas e/ou sobre a superfície de carga, respeitando as cargas máximas admitidas.

CAPACIDADES

ABASTECIMENTOS E PRODUTOS HOMOLOGADOS

Para a melhor utilização do veículo, abasteça sempre com produtos homologados.

Especificações

	Easy/Easy On Like/Like On Way/Way On		Drive		Produtos homologados
	litros	kg	litros	kg	
Tanque de combustível: (*) Incluída uma reserva aproximada de:	47,0 7,0	– –	47,0 7,0	– –	Gasolina tipo C ou etanol etílico hidratado combustível em qualquer proporção
Sistema de arrefecimento do motor: - base - com aquecedor e/ou ar-condicionado	4,9 5,3	– –	4,9 5,3	– –	50% Coolant up (vermelho) + 50% água pura
Cárter do motor e filtro:	2,70	2,30	2,54	2,16	Motor Fire: SELÊNIA K PURE ENERGY 5W30 Motor Firefly: SELÊNIA K FORWARD
Caixa de mudanças/diferencial:	2,0	–	2,0	–	Tutela GEARFORCE
Direção hidráulica:	0,69	–	–	–	Tutela GI/A
Junta homocinética e coifa:	–	0,085	–	0,085	Tutela MRM 2/L
Circuito dos freios hidráulicos:	0,5	–	0,5	–	Tutela TOP 4
Reservatório do lavador dos vidros:	2,2	–	2,2	–	Água pura (**)
Reservatório de partida a frio (*)	0,6	–	–	–	Gasolina tipo C com teor de álcool etílico anidro conforme legislação vigente

	Easy/Easy On Like/Like On Way/Way On		Drive		Produtos homologados
	litros	kg	litros	kg	

(*) Valores aproximados, podendo variar de acordo com o plano de inclinação do veículo no momento do abastecimento.

(**) Para facilitar e melhorar a limpeza do vidro do para-brisa, recomenda-se adicionar o produto Tutela SC 35 Limpa para-brisas ao líquido do reservatório do limpador, na seguinte proporção: 25% de Tutela SC 35 Limpa para-brisas + 75% de água pura.

NOTAS SOBRE O USO DOS PRODUTOS

Óleo

Não completar o nível com óleos de características diferentes das do óleo já existente.

Combustíveis

Os motores foram projetados para utilizar gasolina do tipo “C” com teor de álcool etílico anidro conforme legislação vigente (PROGRAMA DE CONTROLE DE POLUIÇÃO DO AR PARA VEÍCULOS AUTOMOTORES e ANP) ou etanol etílico hidratado combustível em qualquer proporção.



ADVERTÊNCIA

O uso de combustíveis diferentes dos especificados poderá comprometer o desempenho do veículo.

Pode causar também danos aos componentes do sistema de alimentação e do próprio motor, que não são cobertos pela garantia.

CONSUMO DE ÓLEO DO MOTOR

Devido à concepção dos motores a combustão interna, para que haja uma boa lubrificação, parte do óleo lubrificante é consumido durante o funcionamento do motor.

De maneira indicativa, o consumo máximo de óleo do motor, expresso em ml a cada 1000 km, é o seguinte:

Consumo de óleo do motor

Motor	ml a cada 1000 km
1.0 Fire Flex	300
1.0 Firefly Flex	300

Nota

O consumo do óleo do motor depende do modo de dirigir e das condições de uso do veículo.

FLUIDOS GENUÍNOS E LUBRIFICANTES

CARACTERÍSTICAS DOS LUBRIFICANTES E DOS LÍQUIDOS

O óleo do motor que equipa o seu veículo foi especificamente desenvolvido e testado para satisfazer os requisitos previstos pelo Plano de Manutenção Programada. A utilização constante dos lubrificantes indicados garante as características de consumo de combustível e emissões. A qualidade do lubrificante é determinante para o funcionamento e a durabilidade do motor.

Em casos de emergência onde não estiverem disponíveis os lubrificantes com as características especificadas, é permitido utilizar, para efetuar os enchimentos, produtos com as especificações mínimas ACEA indicadas; neste caso, não está garantido o desempenho ideal do motor.

Especificações

Tipo	Características qualitativas dos lubrificantes e fluidos para um correto funcionamento do veículo (*)	Aplicação
Lubrificantes para motores a gasolina/etanol (FLEX)	Motor 1.0 Fire: Lubrificante sintético SAE 5W30 - API SM e FIAT 9.55535 - G1; Motor 1.0 Firefly: Lubrificante totalmente sintético SAE 0W-20, API SN, ILSAC GF-5, norma Fiat 9.55535 - classe GSX.	Cárter do motor
Lubrificantes e graxas para a transmissão do movimento	Óleo sintético para caixa de mudanças e diferenciais com graduação SAE 75W. Atende às especificações API GL-4, FIAT 9.55550-MZ6.	Caixa de mudanças e diferencial
	Óleo de tipo DEXRON II Fiat 9.55550 - AG1.	Direções hidráulicas
	Graxa de bissulfeto de molibdênio à base de sabões de lítio, consistência N.L.G.I. = 2.	Juntas homocinéticas e coifas
Fluidos para freios hidráulicos	Fluido sintético, classe DOT 4 SAE J 1703 Fiat 9. 55597.	Freios hidráulicos
Protetor e anticongelante para sistema de arrefecimento	Fluido concentrado para sistemas de arrefecimento a base de monoetilenoglicol e um pacote inibidor de corrosão de origem orgânica – OAT (Organic and Acid Technology). Mistura de 50% com 50% de água pura. Fiat 9.55523-2.	Sistema de arrefecimento

(*) O uso de produtos que não atendam às especificações informadas poderá causar danos e/ou prejudicar o funcionamento do veículo. A Fiat recomenda a utilização dos produtos homologados descritos na seção abastecimentos, neste capítulo.

VELOCIDADE MÁXIMA

Velocidades máximas admissíveis, com média carga e estrada plana (km/h).

Desempenho máximo em cada marcha

	Easy/Easy On		Like/Like On		Way/Way On		Drive	
	Gasolina	Etanol	Gasolina	Etanol	Gasolina	Etanol	Gasolina	Etanol
Em 1ª marcha	38,7	38,7	38,7	38,7	38,7	38,7	40,0	40,0
Em 2ª marcha	71,4	71,4	71,4	71,4	71,4	71,4	73,7	73,7
Em 3ª marcha	114,5	114,5	114,5	114,5	114,5	114,5	118,3	118,3
Em 4ª marcha	152,5	153,4	152,5	153,4	151,0	151,9	160,4	163,9
Em 5ª marcha (*)	147,1	148,1	147,1	148,1	145,2	146,2	150,8	154,5
Em marcha a ré	42,3	42,3	42,3	42,3	42,3	42,3	40,7	40,7

(*) Valores indicativos.

Rampa máxima superável. (com plena carga - valores de referência calculados)

	Easy/Easy On	Like/Like On	Way/Way On	Drive
%	45 (gasolina)	45 (gasolina)	45 (gasolina)	36 (gasolina)
	46 (etanol)	46 (etanol)	46 (etanol)	36 (etanol)

Nota

Os valores obtidos são de veículos base e podem variar para menos 5%, dependendo dos opcionais.

RADIOFREQUÊNCIA: HOMOLOGAÇÕES LEGAIS

Este produto está homologado pela ANATEL (Agência Nacional de Telecomunicações) de acordo com os procedimentos regulamentados pela Resolução 242/2000, e atende aos requisitos técnicos aplicados.

Nota

Este equipamento opera em caráter secundário, isto é, não tem direito a proteção contra interferência prejudicial, mesmo de estações do mesmo tipo, e não pode causar interferência a sistemas operando em caráter primário.

A sequência numérica impressa acima do código de barras identifica o número de homologação do controle remoto e do immobilizer junto à ANATEL.

O código de barras e os algarismos localizados abaixo da imagem das

barras contêm dados do fornecedor do equipamento.

Etiqueta - (controle remoto)



Etiqueta - (Immobilizer)



ÍNDICE ALFABÉTICO

A

Abertura de emergência da tampa do porta-malas B-35
ABS (Anti-lock Braking System) D-1
Adequação do dispositivo de retenção infantil D-12
Advertência para a troca anual do óleo do motor C-14
Advertência para revisão programada C-13
Advertências -
Luzes-espia C-23
Advertências gerais para a utilização dos cintos de segurança D-6
Airbag D-14
Airbags frontais D-14
Ajuste do cinto traseiro central D-6
Ajuste do relógio C-10
Alarme B-7
Alimentação/ignição H-3

Alinhamento da direção G-36
Ampliação do porta-malas B-36
Apoia-cabeças B-13
Aquecimento e ventilação B-26
Ar-condicionado B-27
Ar-condicionado - manutenção G-23
Arrefecimento H-4
Assistência à marcha a ré B-22
Ativação do alarme B-7
Ativação/desativação do airbag frontal do passageiro C-20
Avaria do sistema de diagnóstico de bordo/controlado motor C-31

B

Balanceamento das rodas G-36
Banco traseiro bipartido B-37
Bancos B-11

Barras longitudinais de teto B-41
Bateria G-18
Bateria - especificações técnicas H-5
Botões de comando no volante C-10

C

Capacidades H-14
Capô do motor B-33
Carroceria G-37
Centrais eletrônicas G-20
Central no polo positivo da bateria F-13
Chave com controle remoto B-1
Chave mecânica B-1
Chaves distribuídas com o veículo B-1
Cintos de segurança traseiros D-5
Climatização B-24
Como aquecer o motor depois da partida E-2

Como manter os cintos de segurança sempre eficientes	D-8	Desembaçamento do lado interno do para-brisa - com ar-condicionado	B-29	Entrada auxiliar de áudio	B-39
Como utilizar os cintos de segurança	D-3	Desembaçamento elétrico	B-30	Entrada USB	B-39
Compartimento do motor	G-9	Destinação de baterias	B-43	Equipamentos internos	B-37
Comutador de ignição	B-5	Dicas de direção	E-17	Esguichos	B-24
Conjunto da luz interna	B-20, F-7	Difusores orientáveis e reguláveis	B-24	Espelho retrovisor interno	B-14
Conservação da carroceria	G-38	Dimensões	H-11	Espelho retrovisor interno com display LCD e câmera de ré	B-15
Consumo de óleo do motor	H-16	Direção	B-14, H-8	Espelhos	B-14
Conta-giros	C-6	Direção assistida elétrica	E-5	Espelhos retrovisores externos	B-15
D		Display eletrônico	C-7	Estilo de condução	E-18
Dados para a identificação	H-1	Dispositivo de segurança para crianças	B-11	Etiquetas de identificação do veículo	H-1
Desativação do alarme	B-8	Dispositivos para reduzir as emissões	B-42	Exclusão do alarme	B-9
Descongelamento do lado externo do para-brisa	B-30	Distribuição do ar no interior do veículo	B-24	Extintor de incêndio	F-24
Descrição do menu do display TFT	C-18	Duplicação das chaves	B-5	F	
Desembaçamento do lado interno do para-brisa - com aquecimento	B-29	Durabilidade dos pneus	G-35	Faróis altos	B-18
		E		Faróis baixos	B-17
		Economia de combustível	E-17	Faróis de neblina	B-19
				Farol	F-4

Ferramentas, macaco e roda sobressalente	F-14
Fiat Code System	B-6
Filtro de ar	G-17, G-23
Filtro de combustível	G-24
Filtro do óleo do motor	G-23
Filtros do ar-condicionado - antipólen e carvão ativado	G-18
Fluido dos freios	G-16
Fluido para a direção hidráulica	G-14
Fluidos genuínos e lubrificantes	H-17
Freio de estacionamento	E-3...4
Freios	H-6
Função estacionamento (Tilt down) do espelho retrovisor	B-16
Função Lane Change	B-18
Funcionamento do Fiat Code	B-6
Fusíveis	F-8
Fusíveis na central	F-10

G

Garantia do exterior do veículo e da parte inferior da carroceria	G-38
Gases de descarga	E-20

I

Indicações gerais para substituição de lâmpadas	F-1
Indicador de temperatura do líquido de arrefecimento do motor	C-4
Indicador do nível de combustível	C-6
Indicadores de direção dianteiros (setas)	F-5
Informações no display	C-9
Informações presentes na tela padrão	C-7
Instalação do gancho de reboque para atrelados	E-12
Instrumentos de bordo	C-4
Interior do veículo	G-40
Intervenção do alarme	B-7

L

Lampejos	B-18
Lanternas traseiras	F-6
Lavador do para-brisa	B-21
Levantadores dos vidros das portas	B-31
Levantando o veículo	G-29
Limitadores de carga	D-9
Limpador do para-brisa	B-21
Limpador e lavador do vidro traseiro	B-22
Limpador inteligente do vidro traseiro	B-22
Limpadores e lavadores do para-brisa e vidro traseiro	B-21
Limpeza dos bancos e das partes de tecido	G-41
Líquido do sistema de arrefecimento do motor	G-13
Líquido dos lavadores do vidro traseiro e do para-brisa	G-14
Longa inatividade do veículo	G-36
Lubrificação	H-4

Lubrificação das partes móveis da carroceria	G-24
Luz de placa	F-6
Luzes de advertência e mensagens	C-23
Luzes de direção (setas)	B-18
Luzes de emergência	B-19
Luzes de posição	B-17
Luzes de posição dianteiras	F-4
Luzes dos faróis de neblina	F-5
Luzes externas	B-17
Luzes internas	B-20

M

Manutenção programada	G-1
Manutenção programada e troca de óleo	C-11
Motor — especificações	H-2

N

Número do chassi	H-1
----------------------------	-----

●	Observações gerais sobre o gancho de reboque	E-16
	Observações importantes - display	C-17

Ó

Óleo do motor	G-12, G-22
-------------------------	------------

P

Painel de instrumentos - componentes	C-1
Palhetas	B-23
Parafusos das rodas	G-35
Para-sóis	B-40
Partes de plástico internas	G-41
Partida com bateria auxiliar	F-20
Partida com manobras de inércia	F-22
Partida com o motor quente	E-2
Partida de emergência	F-19
Partida do motor	E-1

Pesos e cargas	H-13
Pneus	G-29
Pneus novos - informações gerais	G-29
Porta-copos	B-39
Porta-luvas	B-37
Porta-malas	B-34
Porta-objetos	B-40
Porta-óculos	B-39
Portas	B-9
Posição dos fusíveis	F-8
Predisposição do alarme	B-9
Pressão dos pneus	G-31
Pressão dos pneus	H-10
Pré-tensionadores	D-8
Procedimentos de manutenção	G-21
Proteção antielevação	B-8
Proteção contra os agentes atmosféricos	G-37
Proteção do meio ambiente	B-41
Proteção volumétrica	B-8

R

Radiofrequência: homologações legais	H-20
Reabastecendo o veículo	E-8
Rebocando o veículo em situações de emergência	F-24
Reboque para atrelados	E-12
Recarregando a bateria	G-20
Recomendações para desligar o motor	E-3
Regulagem do fecho luminoso	F-4
Regulagem do volante	B-14
Regulagem em altura dos cintos dianteiros	D-4
Remoção da cobertura do porta-malas	B-37
Repetidores laterais	F-5
Reservatório de Gasolina para partida a frio	G-15
Rodas e pneus	H-8
Rodízio de rodas	G-35

S

Se apagar uma luz externa ou interna	F-1
Sensores de estacionamento	E-6
Serviços na concessionária	G-1
Sinalização de tentativas de invasão	B-9
Sistema de arrefecimento - manutenção	G-26
Sistema de cintos de segurança	D-3
Sistema de corte de combustível	F-22
Sistema de diagnóstico de bordo	C-31
Sistema de escapamento - manutenção	G-24
Sistema de frenagem - manutenção e cuidados	G-28
Sistema de segurança suplementar (SRS) - Airbag	D-14
Sistema flex (combustível etanol e/ou gasolina)	E-11

Sistema Follow me

home	B-18
Sistema OBD	C-31
Sistemas de proteção do ambiente	B-41
Solicitação de controles remotos adicionais	B-4
Substituição da bateria da chave com controle remoto	B-4
Substituição da tampa do controle remoto	B-4
Substituição de fusíveis	F-8
Substituição de lâmpadas	F-1
Substituir a roda	F-15
Superaquecimento do motor	F-23
Suspensões	H-6

T

Tampa do reservatório de combustível	E-10
Tapetes e partes de borracha	G-41
Terceira luz de freio (brake light)	F-7

Tipos de lâmpadas	F-2	Velocidade máxima	H-18
Tomada de corrente	B-38	Velocímetro	C-4
Transmissão	H-5	Ventilação	B-25
Transmissão manual	E-4	Verificação dos níveis	G-9
Transporte de animais	E-19	Verificações periódicas	G-8
Transporte de crianças em segurança	D-10	Volume do porta-malas	H-12
Transporte de passageiros	E-19		
Travamento de emergên- cia das portas (algumas ver- sões)	B-10		
Travamento elétrico	B-10		
Trip computer	C-22		
Troca de pneus	F-14		

U

Uso de materiais não nocivos ao meio ambiente	B-41
Uso do câmbio	E-4
Utilização severa do veí- culo	G-8

V

Velas	H-3
-----------------	-----



SEU FIAT MERECE OS MELHORES FLUIDOS E LUBRIFICANTES. UTILIZE SEMPRE A LINHA DE PRODUTOS PETRONAS.

MÁXIMA PROTEÇÃO.

As linhas de fluidos e lubrificantes PETRONAS garantem maior proteção ao seu veículo Fiat. A PETRONAS é a marca recomendada pela Fiat em todo o mundo.

PETRONAS. PRESENTE NO MUNDO. NO BRASIL. NA SUA VIDA.

PROTEÇÃO PARA SEU CARRO, COM DESEMPENHO E TECNOLOGIA.

A PETRONAS traz em suas linhas de lubrificantes, fluidos e graxas as qualidades necessárias para que seja sempre a marca utilizada no seu carro: tecnologia, desempenho, proteção e cuidado com o meio ambiente.

O lubrificante PETRONAS Selênia, recomendado pela Fiat em todo o mundo para o motor dos seus carros, é produzido pela PETRONAS, além do fluido de arrefecimento PETRONAS Coolant e da linha PETRONAS Tutela para transmissão e fluido de freio.

Tenha sempre em seu Fiat todo o desempenho e durabilidade originais de fábrica com a PETRONAS.

PETRONAS
SELÊNIA



Se ocorrer a troca de propriedade do veículo é indispensável que o novo proprietário tenha conhecimento das modalidades de utilização e das advertências descritas nesta publicação, e que lhe seja entregue o presente manual de uso e manutenção.

Se você deseja entrar em contato conosco, de qualquer parte do Brasil, ligue para:



Assistência 24h Confiat
Central de Serviço ao Cliente
0800 707 1000

FCA FIAT CHRYSLER AUTOMÓVEIS BRASIL LTDA. / Assistência Técnica
Avenida Contorno, 3455 - Bairro Paulo Camilo - Betim - MG - CEP 32669-900
Internet: <http://www.fiat.com.br>

Este veículo está em conformidade com o PROCONVE - Programa de Controle de Poluição do Ar por Veículos Automotores.

Produzido pela Star Comunicação e Serviços Ltda.



A FIAT, além de produzir automóveis com alta tecnologia e design único, também investe em ações socioculturais e ambientais, pois acredita na parceria de todos os setores da sociedade para o desenvolvimento sustentável do Brasil. Conheça essas iniciativas pelo site: www.fiat.com.br/sustentabilidade



COPYRIGHT BY FCA FIAT CHRYSLER AUTOMÓVEIS BRASIL LTDA. - PRINTED IN BRAZIL

As informações contidas neste manual correspondem às características do veículo na data de sua publicação. A fabricante, porém, poderá alterar as características do veículo, em razão de modificações de natureza técnica ou comercial, sem prejudicar as características básicas do produto. Este manual apresenta informações sobre diferentes versões do automóvel. Confira as características específicas do veículo que você adquiriu. Este manual disponibiliza as informações necessárias para garantir a boa e segura utilização do seu veículo. Orientamos-lhe, ainda, verificar eventuais informações sobre o veículo, que se encontram disponíveis no site www.fiat.com.br > menu > já tenho um Fiat > manual de seu Fiat. Eventuais dúvidas poderão ser esclarecidas junto à Rede de Concessionárias Fiat e ou pela Central de Relacionamento Fiat, através do telefone nº 0800-707-1000.



Esta publicação foi produzida
com papel certificado FSC