

Accord



MANUAL DO PROPRIETÁRIO



HONDA

Informações Gerais

- As informações, especificações e ilustrações contidas neste manual baseiam-se nos dados existentes na data de sua publicação.
- A Honda Automóveis do Brasil Ltda. reserva-se o direito de alterar as características do veículo a qualquer momento, sem aviso prévio, e independentemente de qualquer formalidade legal, sem que isso incorra em obrigações de qualquer espécie.
- Este manual do proprietário apresenta informações sobre diferentes versões do Accord. As informações específicas estarão identificadas. Portanto, podem existir descrições de equipamentos e características que não são aplicáveis ao modelo específico adquirido.
- Mantenha este manual no veículo, de modo que possa consultá-lo sempre que houver alguma dúvida. O manual deverá permanecer no veículo mesmo em caso de revenda.
- Nenhuma parte desta publicação pode ser reproduzida sem autorização prévia por escrito da Honda Automóveis do Brasil Ltda.
- Seu veículo foi projetado para funcionar com gasolina comum ou aditivada, sem chumbo, comercialmente disponível.

➔ **Informações sobre Combustível** ➔ P.168

Leia cuidadosamente este manual para conhecer o funcionamento, os combustíveis e outras características que diferenciam este veículo.

ATENÇÃO

O uso de gasolina com chumbo apresenta os seguintes riscos:

- Danos ao sistema de escapamento, inclusive ao catalisador.
- Danos ao motor e ao sistema de alimentação de combustível.
- Efeitos prejudiciais ao motor e outros sistemas.

A utilização de gasolina adulterada, com chumbo ou outros combustíveis não homologados para uso automotivo poderá causar danos irreversíveis ao motor, estendendo-se aos sistemas de alimentação e escapamento do veículo. Esses danos não são cobertos pela garantia.

O reparo de danos nos controles de emissões, motor e sistema de combustível, causados pelas seguintes condições, pode não ser coberto pela garantia do veículo:

- Utilização de aditivos que podem afetar o desempenho.
- Utilização de combustível não recomendado.

Registros de Dados de Eventos

Este veículo está equipado com diversos dispositivos comumente citados como Registros de Dados de Eventos. Eles registram vários tipos de dados do veículo em tempo real, como detonação do airbag e falha de componentes do sistema suplementar de segurança (SRS).

Os dados podem ser usados para ajudar os técnicos a diagnosticar, reparar e manter o veículo. Esses dados não podem ser acessados por outras pessoas, exceto se requisitados legalmente ou com a permissão do proprietário.

Os registros podem ser acessados pela Honda, suas Concessionárias Autorizadas, funcionários, representantes e contratantes apenas para diagnóstico técnico, pesquisa e desenvolvimento do veículo.

Registros de Diagnóstico de Serviço

Este veículo está equipado com dispositivos relacionados a serviço que registram informações sobre o desempenho do sistema de transmissão de potência e das condições de condução.

Os dados podem ser usados para ajudar os técnicos a diagnosticar, reparar e manter o veículo. Esses dados não podem ser acessados por outras pessoas, exceto se requisitados legalmente ou com a permissão do proprietário.

Os registros podem ser acessados pela Honda, suas Concessionárias Autorizadas, funcionários, representantes e contratantes apenas para diagnóstico técnico, pesquisa e desenvolvimento do veículo.

SEJA BEM-VINDO!

Aproveitamos a oportunidade para agradecer-lhe a escolha de um veículo Honda e desejamos que o nosso produto possa lhe proporcionar o máximo em desempenho, emoção e prazer.

Este manual contém informações importantes sobre o funcionamento seguro e a manutenção de seu veículo Honda.

Leia o manual detalhadamente para familiarizar-se com os controles e recomendações, para que a condução do veículo propicie o máximo de conforto que um veículo de alta tecnologia pode assegurar.



Quando for necessário efetuar os serviços de manutenção recomendados, lembre-se de que os técnicos da sua Concessionária Autorizada Honda no Território Nacional foram especialmente treinados para oferecer todos os serviços de manutenção e reparos dos muitos sistemas exclusivos de seu veículo Honda. A sua Concessionária Honda terá a maior satisfação em ajudá-lo a manter e conservar seu veículo em ótimas condições de funcionamento, e em responder quaisquer dúvidas existentes.

Honda Automóveis do Brasil Ltda.

A sua Segurança e a Segurança de seu Veículo em Destaque

Este manual contém informações importantes de segurança – leia-o cuidadosamente.

Ao ler este manual, você encontrará informações precedidas pelo símbolo **ATENÇÃO**. Essas informações fornecem ajuda para evitar danos a seu veículo, a propriedades alheias ou danos ambientais.

Os símbolos   nas etiquetas fixadas em seu veículo o advertem para a leitura do manual do proprietário para operações apropriadas e seguras em seu veículo.

O símbolo  é codificado por cores, indicando “Perigo” (Vermelho), “Atenção” (Laranja) ou “Cuidado” (Âmbar).

Algumas Palavras sobre Segurança

Sua segurança e a segurança alheia são muito importantes. E conduzir este veículo com segurança é de extrema importância.

Para ajudá-lo a tomar decisões seguras, apresentamos procedimentos de operação e outras informações em etiquetas e neste manual. Essas informações alertam sobre riscos em potencial que podem ferir você ou outras pessoas.

É claro que não é viável ou possível alertá-lo sobre todos os perigos associados com a operação e manutenção de seu veículo. Você deve sempre usar o bom senso.

As informações de segurança são apresentadas de diversas maneiras, incluindo:

- **Etiquetas de Segurança** – no veículo.
- **Mensagens de Segurança** – Mensagens de segurança precedidas por símbolos de alerta  e uma das três palavras: **PERIGO**, **CUIDADO** ou **ATENÇÃO**.

Essas mensagens significam:

PERIGO

O texto chama a atenção para o risco de possíveis acidentes fatais se as instruções não forem seguidas.

CUIDADO

O texto chama a atenção para o risco de possíveis acidentes pessoais se as instruções não forem seguidas.

ATENÇÃO

O texto chama a atenção para o risco de possíveis danos ao veículo se as instruções não forem seguidas.

- **Títulos de Segurança** – por exemplo, Precauções Importantes de Segurança.
- **Seção de Segurança** – por exemplo, Condução Segura do Veículo.
- **Instruções** – como usar este veículo corretamente e com segurança.

Período de Amaciamento

Durante os primeiros 1.000 km de rodagem, evite acelerações bruscas ao sair com o veículo. Não dirija o veículo por longos períodos em velocidade constante.

Este procedimento de amaciamento aplica-se também para motores substituídos ou retificados e quando os freios são substituídos.

Durante e após o período de amaciamento, dirija o veículo moderadamente até o motor atingir a temperatura normal de funcionamento.

Durante os primeiros 300 km, evite frenagens bruscas. O uso incorreto dos freios durante esse período comprometerá, futuramente, a eficiência da frenagem.

Acessórios, Equipamentos, Alarmes Antifurto e Extintor de Incêndio

Para a instalação de acessórios, equipamentos, alarmes antifurto e extintor de incêndio, consulte uma Concessionária Autorizada Honda no Território Nacional.

Peças e Fluidos Usados no Serviço de Manutenção

Recomenda-se que na manutenção e no serviço do seu veículo, se utilizem sempre peças e fluidos GENUÍNOS Honda.

As peças GENUÍNAS Honda são fabricadas de acordo com o mesmo padrão de alta qualidade utilizado nos veículos Honda.

Durante a manutenção, use somente os fluidos recomendados pela Honda. O uso de fluidos diferentes pode causar sérios danos ao veículo.

>> Acessórios, Equipamentos, Alarmes Antifurto e Extintor de Incêndio

▲ ATENÇÃO

A instalação de componentes não originais Honda pode causar danos ao veículo.

Índice

Guia de Referência Rápida P.2

Condução Segura do Veículo P.21

Painel de Instrumentos P.67

Controles P.79

Condução do Veículo P.135

Manutenção P.173

Em Caso de Emergência P.213

Informações Técnicas P.241

Sistema de Áudio P.247

Índice P.359



Visite o site <http://www.honda.com.br/pos-venda/automoveis/escolha-veiculo> para acessar o conteúdo completo do Pós Venda que inclui os arquivos PDF atualizados do Guia de Consulta Rápida, do Manual do Proprietário, do Manual de Garantia, Manutenção e Assistência 24 Horas e do Manual do Navegador.

Índice Alfabético

Índice Ilustrado



Figura meramente ilustrativa



Figura meramente ilustrativa

* Se disponível

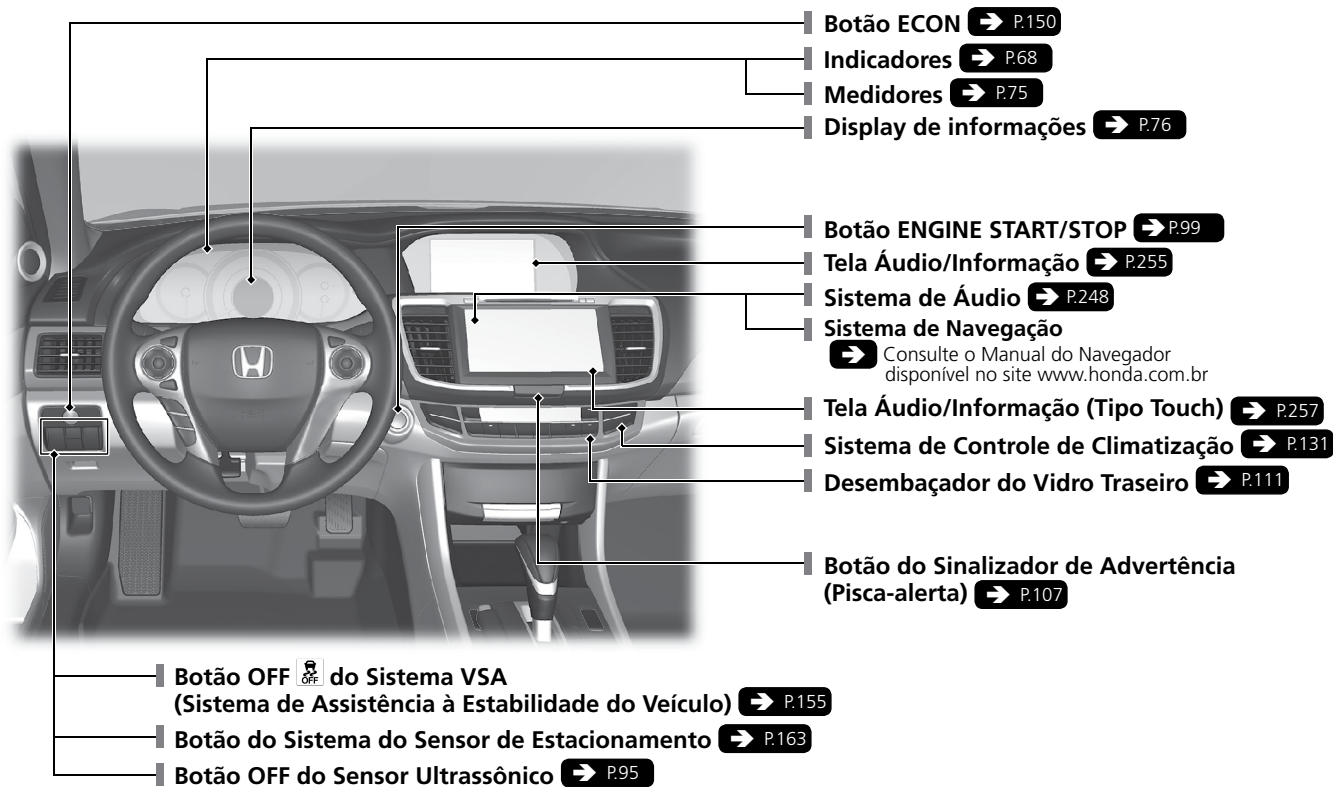
Índice Ilustrado

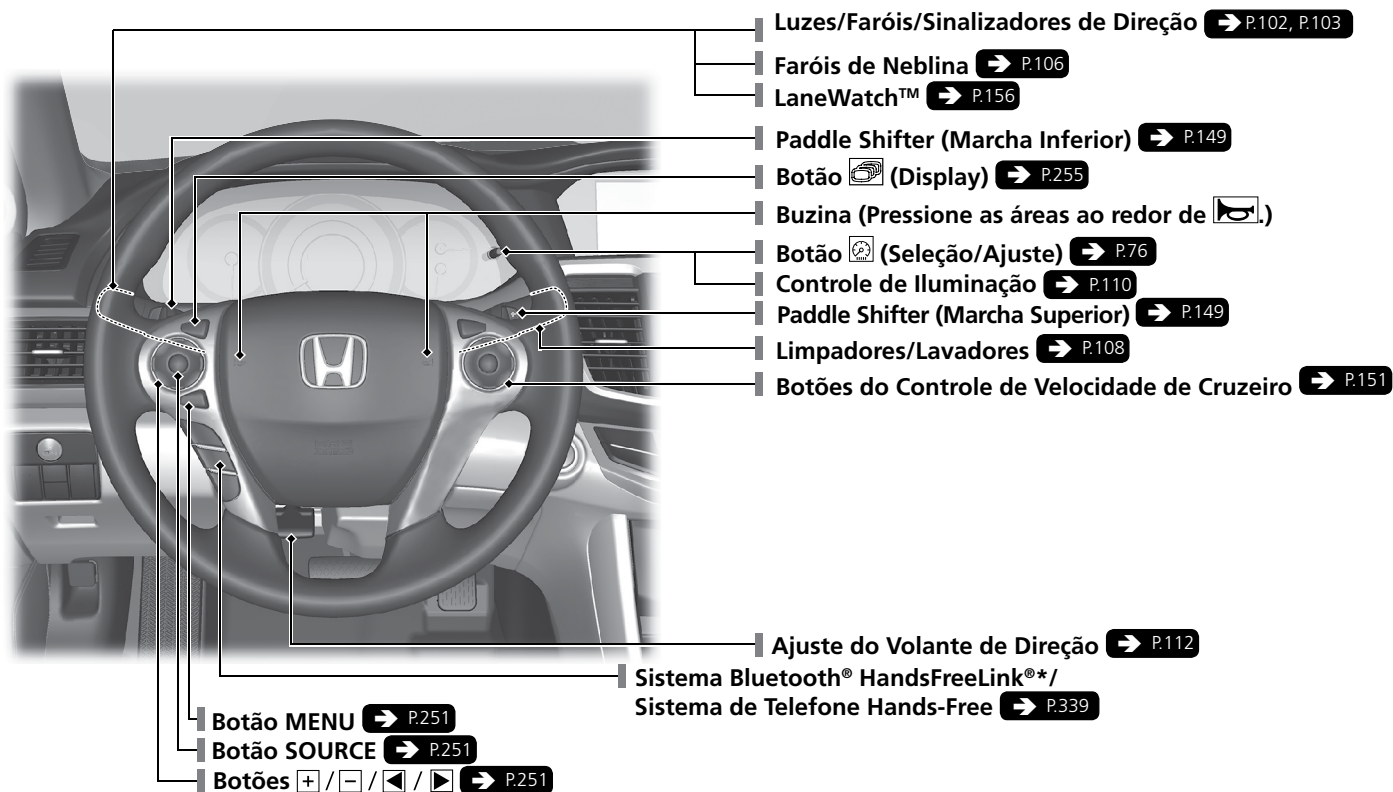

Figura meramente ilustrativa



Figura meramente ilustrativa

Índice Ilustrado

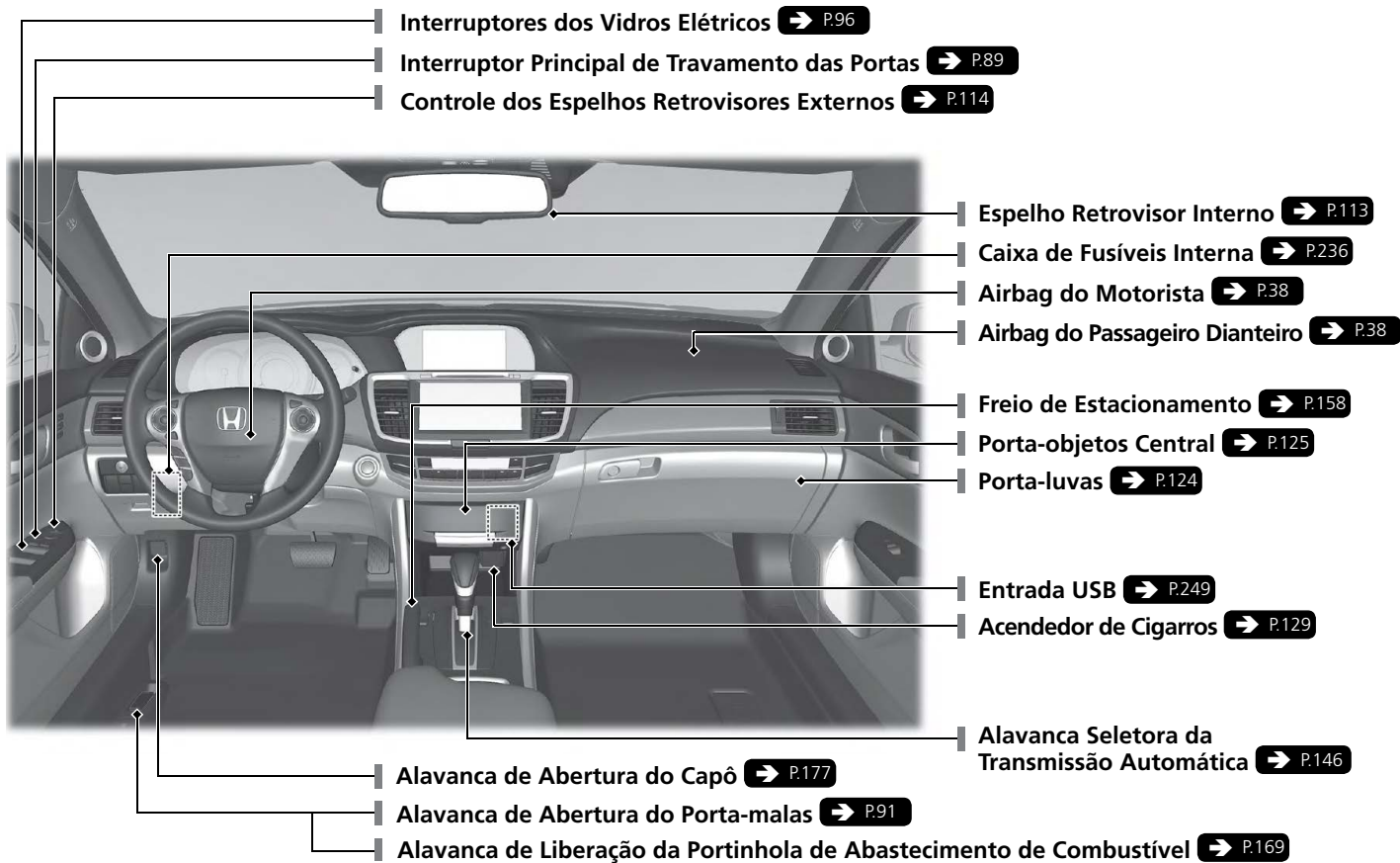

Sistema Eco Assist

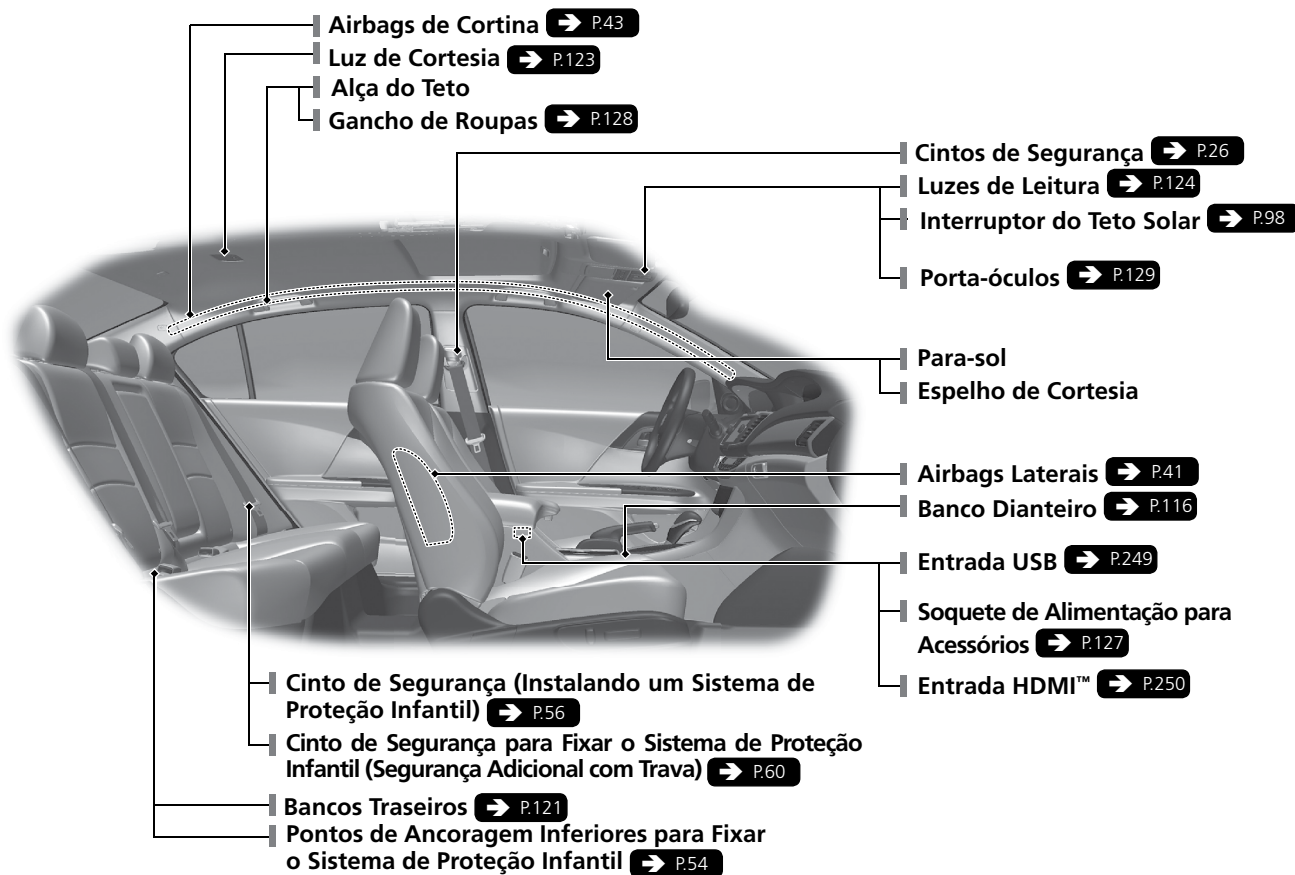
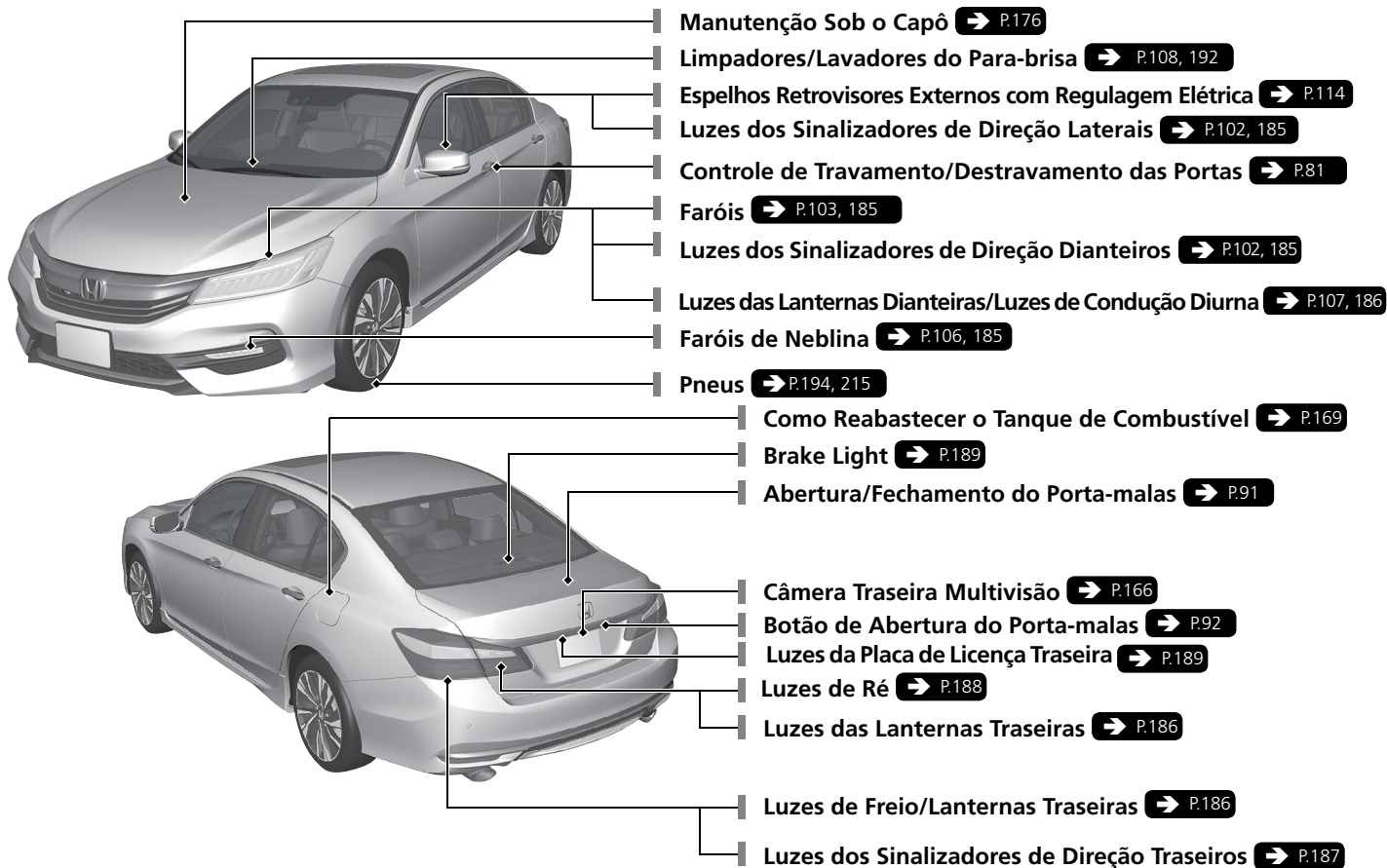
Medidor Ambiental

- Mudam de cor para mostrar seu estilo de condução.
 - Verde:** Consumo eficiente de combustível
 - Verde claro:** Consumo moderado de combustível
 - Branco:** Alto consumo de combustível
- O medidor ambiental muda de cor de acordo com a operação dos pedais de freio e do acelerador.

Medidor Ambiental

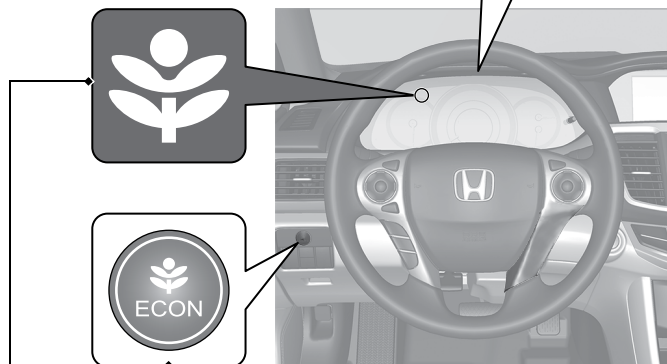
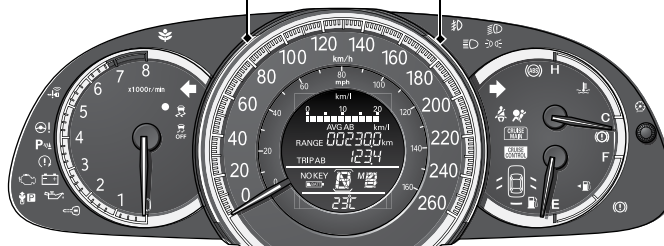

Botão ECON ➔ P.150

Ajuda a melhorar a economia de combustível.

Indicador do Modo ECON ➔ P.72

Acende quando o modo ECON está ligado.

Condução Segura do Veículo ➔ P.21

Airbags ➔ P.35

- Seu veículo está equipado com airbags para ajudar a proteger o motorista e o passageiro dianteiro durante uma colisão de moderada a severa.

Segurança de Crianças ➔ P.47

- Todas as crianças com 10 anos ou menos devem se sentar no banco traseiro.
- Crianças pequenas devem ser adequadamente protegidas com um sistema de proteção infantil voltado para a frente.
- Bebês devem ser adequadamente protegidos com um sistema de proteção infantil voltado para trás no banco traseiro.

Cuidados com os Gases do Escapamento ➔ P.64

- Seu veículo emite gases de escapamento perigosos que contêm monóxido de carbono. Não acione o motor em locais fechados, onde pode ocorrer acúmulo de monóxido de carbono.

Cintos de Segurança ➔ P.26

- Afivеле o cinto de segurança e sente-se na postura correta.
- Verifique se os passageiros também estão usando os cintos de segurança corretamente.



Posicione o cinto subabdominal o mais baixo possível.

Verificações Antes de Conduzir o Veículo ➔ P.136











- Antes de conduzir o veículo, verifique se os bancos dianteiros, encostos de cabeça, volante de direção e espelhos retrovisores estão ajustados apropriadamente.

Figura meramente ilustrativa

Painel de Instrumentos ➔ P.67

Medidores ➔ P.75 / Display de Informações ➔ P.76 / Indicadores ➔ P.68

Indicadores

-  Indicador do Sistema de Injeção Eletrônica
-  Indicador de Baixa Pressão de Óleo
-  Indicador do Sistema de Carga da Bateria
-  Indicador do Sistema VSA (Sistema de Assistência à Estabilidade do Veículo)
-  Indicador do Sistema VSA (Sistema de Assistência à Estabilidade do Veículo) DESLIGADO
-  Indicador do Sistema Imobilizador
-  Indicador do Sistema de Acesso sem Chave
-  Indicador do Sistema de Partida
-  Indicador de Mudança para Park (Estacionamento)
-  Indicador EPS (Sistema de Direção com Assistência Elétrica Progressiva)
-  Indicador do Sistema do Sensor de Estacionamento

Indicador do Alarme do Sistema de Segurança

Velocímetro

Medidor de Temperatura





Tacômetro

Indicador de Posição da Alavanca Seletora











Indicador **M** (Modo de Mudança Sequencial) / Indicador de Posição de Marcha

Medidor de Combustível

Luzes Indicadoras

-  Indicador de Luzes Ligadas
-  Indicador do Farol Alto
-  Indicador do Farol de Neblina
-  Indicador de Controle de Iluminação

Indicadores

-  Indicador do Modo ECON
-  Indicador de Lembrete do Cinto de Segurança
-  Indicadores dos Sinalizadores de Direção e de Advertência
-  Indicador **ABS** (Sistema de Freio Antibloqueio)
-  Indicador do Sistema de Freio e Freio de Estacionamento (Vermelho)
-  Indicador do Sistema de Freio (Âmbar)
-  Indicador de Porta/Porta-malas Aberto
-  Indicador de Baixo Nível de Combustível
-  Indicador SRS (Sistema Suplementar de Segurança)
-  Indicador Principal do Controle de Velocidade de Cruzeiro
-  Indicador de Controle de Velocidade de Cruzeiro

Controles ➔ P.79

Ajuste do Relógio ➔ P.80

O sistema de áudio recebe sinais do satélite GPS, atualizando o relógio automaticamente.



- 1 Selecione o ícone (HOME) e, em seguida, selecione **Configurações**.
- 2 Selecione **Relógio/Informações** e, em seguida, **Clock Adjustment** (Ajuste do relógio).
- 3 Selecione o ícone / para ajustar os números para cima ou para baixo.
- 4 Selecione **OK**.

Botão ENGINE START/STOP

➔ P.99

Pressione o botão para alterar o modo de alimentação do veículo.



Sinalizadores de Direção ➔ P.102

Alavanca de Controle dos Sinalizadores de Direção

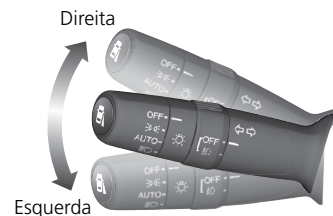

Luzes → P.103

Interruptores de Controle das Luzes



Limpadores e Lavadores → P.108

Alavanca de Controle do Limpador/Lavador

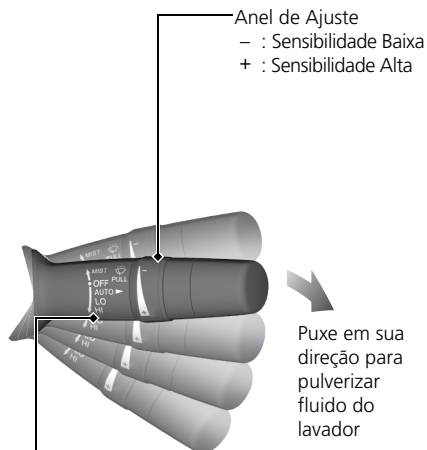

MIST: Limpador em velocidade alta até que a alavanca seja liberada

OFF: Desligado

AUTO: A velocidade do limpador varia automaticamente

LO: Limpador em velocidade baixa

HI: Limpador em velocidade alta

Volante de Direção → P.112

- Para ajustar, puxe a alavanca de ajuste em sua direção, ajuste na posição desejada e então trave a alavanca.

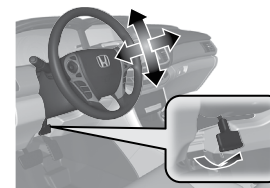

Destramento das Portas pelo Lado de Dentro → P.88

- Puxe a maçaneta interna das portas dianteiras para destravar e abri-las ao mesmo tempo.

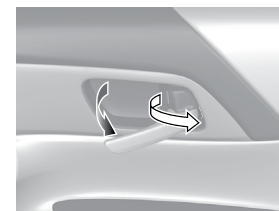

- Destruvar e abrir a porta do motorista com a maçaneta interna destrava todas as outras portas.

Porta-malas P.91



Alavanca de Abertura do Porta-malas

Para destravar e abrir o porta-malas:

- Puxe a alavanca de abertura do porta-malas.
- Pressione o botão de abertura do porta-malas no controle remoto de acesso sem chave.
- Pressione o botão de abertura do porta-malas na tampa do porta-malas.

Espelhos Retrovisores Externos com Regulagem Elétrica P.114

- Com o modo de alimentação no modo **LIGADO**, mova o interruptor seletor para a posição **L** (esquerdo) ou **R** (direito).
- Pressione a extremidade correspondente do interruptor de ajuste para ajustar o espelho.
- Pressione o botão de escamoteamento para escamoteiar e para retornar à posição original os espelhos retrovisores externos.

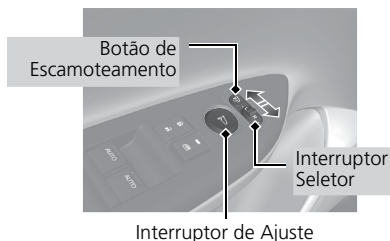



Vidros Elétricos P.96

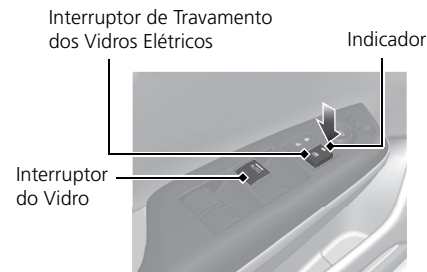



- Com o modo de alimentação no modo **LIGADO**, pode-se abrir e fechar os vidros elétricos.
- Se o interruptor de travamento dos vidros elétricos estiver na posição desabilitada (indicador apagado), o vidro de cada passageiro poderá ser aberto e fechado com seus respectivos interruptores.
- Se o interruptor de travamento dos vidros elétricos estiver na posição habilitada (indicador aceso), os interruptores dos vidros dos passageiros ficarão inativos.

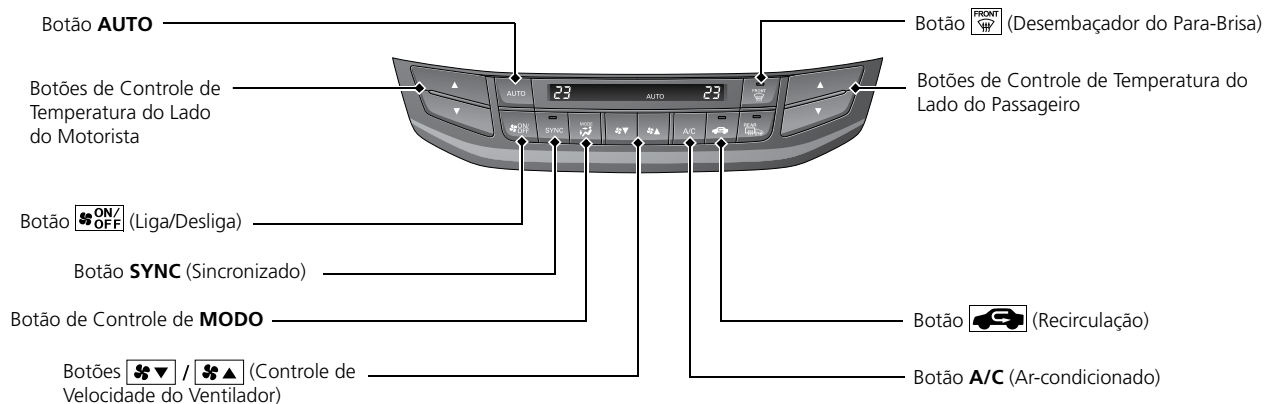

Sistema de Controle de Climatização P.131

- Pressione o botão **AUTO** para ativar o sistema de controle de climatização.
- Pressione o botão  para ligar ou desligar o sistema.
- Pressione o botão  para desembaçar o para-brisa.



-  Difusores do painel e da parte traseira do console central*.
-  Difusores do assoalho, do painel e da parte traseira do console central*.
-  Difusores do assoalho.
-  Difusores do assoalho e do desembaçador do para-brisa.

Sistema de Áudio ➔ P.247

■ Controle Remoto do Sistema de Áudio ➔ P.251

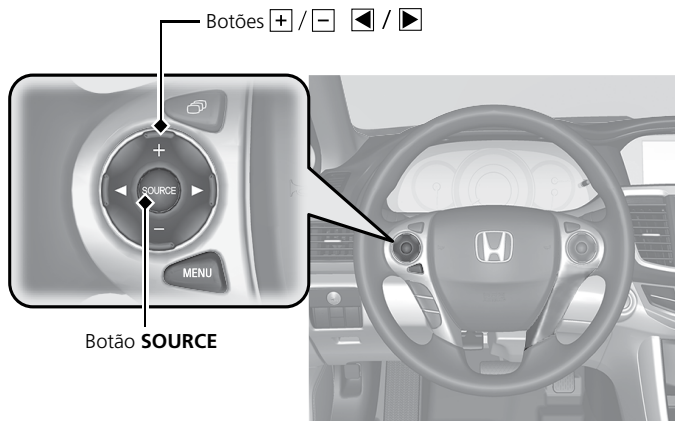

- Botões **+** / **-**
Pressione para aumentar/diminuir o volume.
- Botão **SOURCE**
Pressione para alterar o modo de áudio: FM/AM/CD (DVD*)/USB/iPod®/Apps/Bluetooth® Audio/AUX HDMI™/Apps de Áudio.
- Botões **<** / **>**
Rádio:
Pressione para alterar a estação de rádio predefinida.
Pressione e segure para selecionar a estação de rádio posterior ou anterior com sinal mais forte.
Dispositivo CD/USB:
Pressione para avançar para o início da próxima música ou retornar para o início da música atual.
Pressione e segure para alterar a pasta.

Sistema de Áudio ➔ P254

Para operação do sistema de navegação ➔ Consulte o Manual do Navegador disponível no site www.honda.com.br

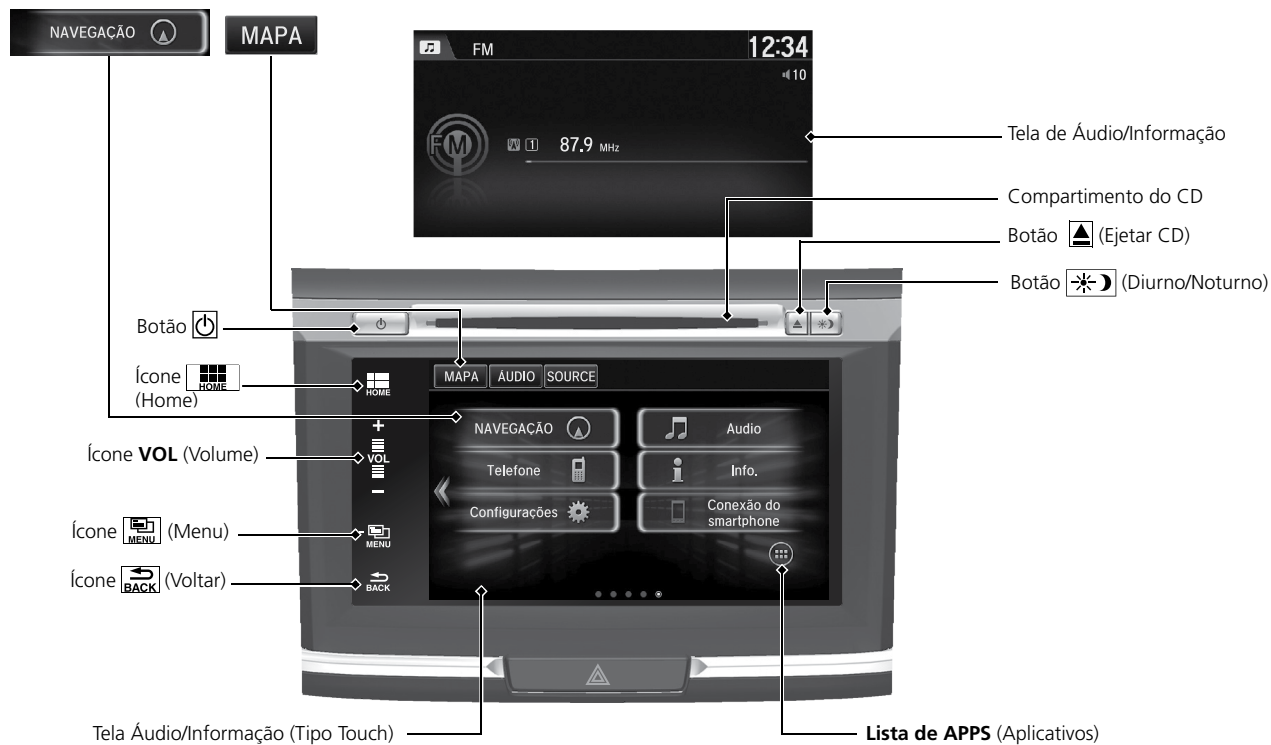

Condução do Veículo ➔ P.135

■ Transmissão Automática ➔ P.145

- Coloque a alavanca seletora na posição **P** e pressione o pedal de freio ao dar partida no motor.

• Mudanças

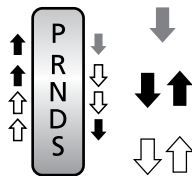

Primeiro, pressione o pedal do freio e, depois, pressione o botão de liberação para mover a alavanca seletora da posição **P**.

Pressione o botão de liberação para mover a alavanca seletora.

Mova a alavanca seletora sem pressionar o botão de liberação.

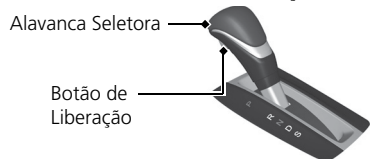

P **Estacionamento**
Para desligar ou dar partida no motor. Transmissão travada.

R **Marcha a Ré**
Utilizada para engatar a ré.

N **Neutro**
Transmissão destravada.

D **Condução**

- Condução Normal.
- O modo de mudança sequencial pode ser utilizado temporariamente.

S **Condução (S)**

- Mudar automaticamente as marchas entre a 1ª e a 5ª (a 5ª marcha é usada somente em alta velocidade).
- Usada para aumentar o freio-motor.
- Usada para subir ou descer ladeiras.
- O modo de mudança sequencial pode ser utilizado.

■ Paddle Shifters ➔ P.149

- Os paddle shifters permitem a mudança de marcha de maneira semelhante a uma transmissão manual (de 1ª a 6ª). Isto permite o uso do freio-motor.
- Modo de mudança sequencial com a alavanca seletora na posição **D**: A transmissão retornará para o modo automático quando o sistema detectar que o veículo está em cruzeiro.
- Modo de mudança sequencial com a alavanca seletora na posição **S**: Mantém a marcha selecionada e o indicador **M** se acende.
- A posição da marcha selecionada é exibida no painel de instrumentos.

Paddle Shifter **-** (Marcha Inferior) Paddle Shifter **+** (Marcha Superior)

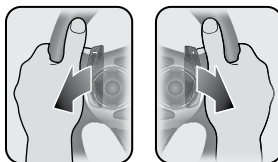

Indicador **M**

Indicador de Posição da Marcha

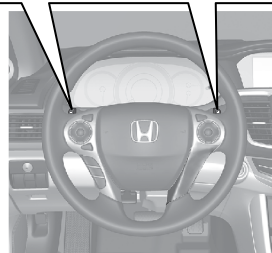

Botão OFF do Sistema VSA ➔ P.155

- O sistema VSA (Sistema de Assistência à Estabilidade do Veículo) ajuda a estabilizar o veículo nas curvas e a manter a tração ao acelerar em superfícies escorregadias ou com cascalho.
- O sistema VSA será ativado automaticamente sempre que for dada a partida no motor.
- Para ligar ou desligar o sistema VSA, pressione e segure o botão até ouvir um bipe.

Controle de Velocidade de Cruzeiro ➔ P.151

- O controle de velocidade de cruzeiro permite manter uma velocidade pré-estabelecida sem manter o pedal do acelerador pressionado.
- Para utilizar o controle de velocidade de cruzeiro, pressione o botão **CRUISE**, e então pressione **-/SET** quando a velocidade do veículo estiver acima de 40 km/h.

Abastecimento ➔ P.168

Recomendação de combustível:

Gasolina comum ou aditivada, sem chumbo, comercialmente disponível.

➔ **Informações sobre Combustível** ➔ P.168

Capacidade do tanque de combustível: 65 litros

- ➊ Puxe a alavanca de liberação da portinhola de abastecimento do tanque de combustível.
- ➋ Gire a tampa do tanque de combustível lentamente para removê-la.
- ➌ Coloque a tampa no suporte localizado na portinhola de abastecimento do tanque de combustível.
- ➍ Após reabastecer, encaixe a tampa do tanque de combustível e aperte-a até ouvir o ruído característico de travamento.

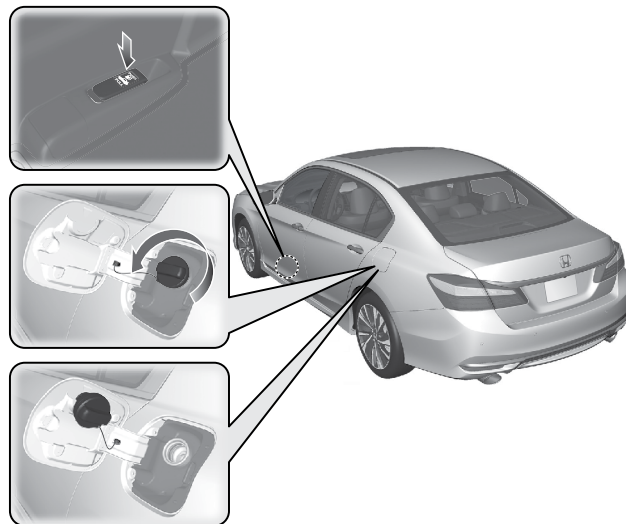

Manutenção ➔ P.173

Sob o Capô ➔ P.176

- Verifique o óleo do motor, o líquido de arrefecimento do motor e o fluido do lavador do para-brisa. Abasteça-os, se necessário.
- Verifique o fluido de freio.
- Verifique as condições da bateria mensalmente.

- 1 Puxe a alavanca de abertura do capô no canto esquerdo inferior do painel de instrumentos.

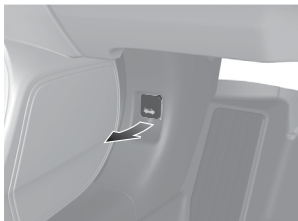

- 2 Localize a trava de segurança do capô, mova-a para cima e levante o capô.



- 3 Ao terminar, feche o capô e certifique-se de que esteja travado corretamente.

Palhetas dos Limpadores ➔ P.192

- Substitua as palhetas se elas deixarem marcas no para-brisa ao serem acionadas.

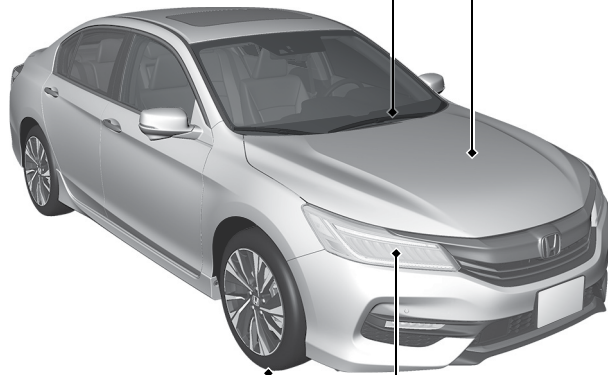

Pneus ➔ P.194

- Inspeção os pneus e as rodas regularmente.
- Verifique a pressão dos pneus regularmente.

Luzes ➔ P.185

- Inspeção todas as luzes regularmente.

Em Caso de Emergência ➔ P.213

Pneu furado ➔ P.215

- Estacione o veículo em um local seguro e substitua o pneu furado pelo estepe temporário localizado no porta-malas do veículo.



Indicadores Acesos ou Piscando ➔ P.232

- Identifique o indicador.

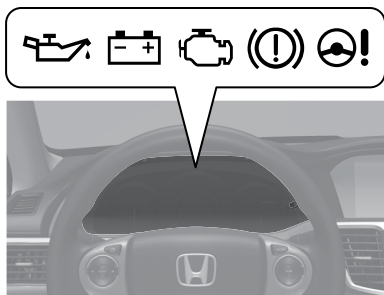

O Motor não Dá Partida ➔ P.223

- Caso a bateria esteja sem carga, dê partida utilizando uma bateria auxiliar.

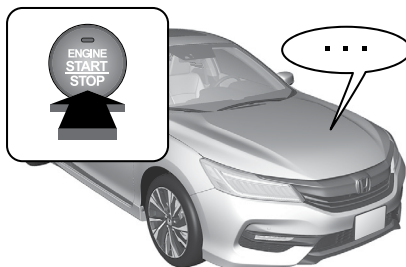

Fusível Queimado ➔ P.238

- Verifique se há um fusível queimado, caso algum dispositivo eletrônico não funcione.

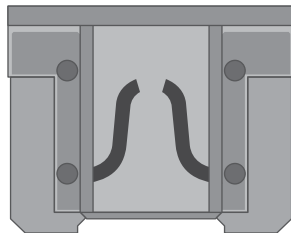

Superaquecimento ➔ P.230

- Estacione o veículo em um local seguro. Caso não haja vapor saindo do compartimento do motor, abra o capô e espere que o motor esfrie.



Reboque de Emergência do Veículo ➔ P.239

- Chame um serviço de reboque profissional, caso seja necessário rebocar o seu veículo.

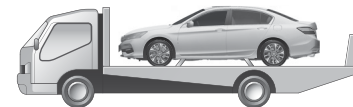

O Que Fazer Se

P O pedal do freio pulsar levemente ao aplicar o freio?

R Isso pode ocorrer quando o ABS está ativado, e não indica um problema. Aplique uma pressão firme e constante no pedal do freio. Nunca bombeie o pedal do freio.

P A porta traseira não puder ser aberta por dentro do veículo. Por quê?

R Verifique se a trava de segurança para crianças está na posição travada. Em caso positivo, abra a porta traseira com a maçaneta externa.
Para cancelar esta função, coloque a alavanca de trava na posição destravada.

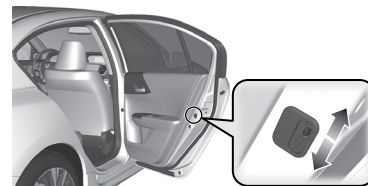

P As portas travarem após serem destravadas com controle remoto?

R Se as portas não forem abertas em 30 segundos, elas travarão automaticamente por segurança.

P O alerta sonoro soar ao abrir a porta do motorista?

R O alerta sonoro soa quando:

- O modo de alimentação está no modo **ACESSÓRIOS**.
- As luzes externas estão ligadas.

P O alerta sonoro soar ao começar a conduzir o veículo?

R O alerta sonoro soa quando:

- O motorista e/ou passageiro dianteiro não está usando o cinto de segurança.
- A alavanca do freio de estacionamento não está totalmente liberada.

P Um som metálico soa ao pressionar o pedal do freio?

R As pastilhas dos freios podem precisar de substituição. Leve o veículo a uma Concessionária Autorizada Honda no Território Nacional para inspeção.

Condução Segura do Veículo

Recomendações de segurança podem ser encontradas neste capítulo e no decorrer do manual.

Para uma Condução Segura do Veículo...22
Informações Importantes sobre Segurança..22
Dispositivos de Segurança do Veículo24
Cintos de Segurança26
Sobre os Cintos de Segurança26
Como Usar Corretamente o
Cinto de Segurança.....30
Inspeção do Cinto de Segurança34
Airbags.....35
Componentes do Sistema de Airbag.....35
Tipos de Airbags37
Airbags Dianteiros (SRS)38
Airbags Laterais.....41
Airbags de Cortina43

Indicador do Sistema de Airbag.....45
Manutenção do Airbag46
Segurança de Crianças.....47
Proteção de Crianças.....47
Segurança de Bebês e Crianças Pequenas... 50
Segurança de Crianças Maiores61
Cuidados com os Gases do Escapamento.... 64
Monóxido de Carbono64
Etiquetas e Identificações de Segurança. 65
Localização das Etiquetas e Identificações.. 65
Extintor de Incêndio* e Triângulo de
Segurança66
Extintor de Incêndio*66
Triângulo de Segurança66

* Se disponível

As páginas a seguir descrevem os dispositivos de segurança em seu veículo e como usá-los corretamente. Acreditamos que as informações sobre segurança descritas abaixo se encontram entre as mais importantes apresentadas neste manual.

Informações Importantes sobre Segurança

■ Sempre use o cinto de segurança

O cinto de segurança é sua melhor proteção em todos os tipos de colisões. Os airbags são uma proteção suplementar aos cintos de segurança; eles não substituem os cintos de segurança. Portanto, certifique-se de que todos os ocupantes do veículo sempre estejam usando o cinto de segurança corretamente.

■ Proteja todas as crianças

Crianças com menos de 10 anos não devem viajar no banco dianteiro; elas devem ser adequadamente protegidas no banco traseiro. Bebês e crianças pequenas devem ser acomodados seguramente em um sistema de proteção infantil. Crianças maiores devem usar um “assento de elevação” e o cinto de segurança de três pontos, até que possam usar adequadamente o cinto de segurança sem a necessidade do “assento de elevação”.

■ Esteja consciente dos riscos impostos pelos airbags

Embora ajudem a salvar vidas, os airbags podem causar ferimentos graves ou fatais se os ocupantes não estiverem sentados na posição correta e usando o cinto de segurança. Bebês, crianças, jovens e pessoas adultas de baixa estatura correm maior risco. Certifique-se de seguir todas as instruções e advertências contidas neste manual.

■ Não dirija se tiver ingerido bebida alcoólica

O álcool e a direção não combinam. Mesmo uma só dose pode reduzir seus reflexos e sua capacidade de reação tende a diminuir a cada dose ingerida. Portanto, não dirija após ter bebido nem deixe que seus amigos o façam.

Quando beber, procure a companhia de um amigo ou conhecido que não tenha bebido para dirigir seu veículo ou procure utilizar meios alternativos de transporte, tais como táxi e ônibus.

>> Informações Importantes sobre Segurança

O uso de telefones móveis pelo motorista é proibido ao dirigir o veículo.

■ Preste atenção para dirigir com segurança

Envolver-se em uma conversa telefônica ou em outras atividades que desviem sua atenção durante a condução do veículo pode causar uma colisão com possibilidade de danos físicos e/ou materiais aos ocupantes e/ou terceiros. Lembre-se, as situações no trânsito mudam rapidamente.

■ Controle a velocidade do veículo

O excesso de velocidade é uma das principais causas de ferimentos graves ou até mesmo fatais. De maneira geral, quanto maior a velocidade, maior será o risco. No entanto, ferimentos graves também podem ocorrer em velocidades baixas. Respeite sempre os limites de velocidade.

■ Mantenha seu veículo em condição segura

O estouro de um pneu ou uma falha mecânica pode ser extremamente perigoso. Para reduzir a possibilidade de tais problemas, verifique semanalmente a pressão e a condição dos pneus, e faça regularmente todas as manutenções preventivas (revisões periódicas).

Dispositivos de Segurança do Veículo

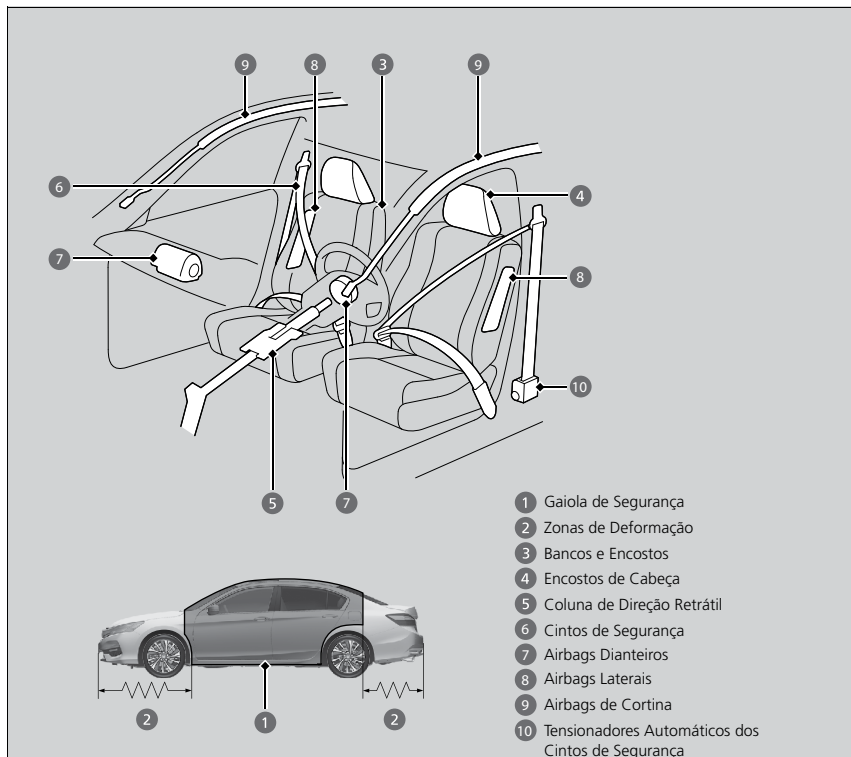

►► Dispositivos de Segurança do Veículo

O seu veículo está equipado com muitos dispositivos que trabalham em conjunto para a sua segurança e a dos demais passageiros durante uma colisão.

Alguns dispositivos de segurança não requerem nenhuma atenção de sua parte. Entre eles, a estrutura de aço de alta resistência que forma uma gaiola de segurança ao redor do compartimento dos passageiros, zonas de deformação dianteira e traseira, coluna de direção retrátil e tensionadores que tensionam os cintos de segurança dianteiros para maior proteção em caso de colisão.

No entanto, você e os ocupantes do veículo não serão totalmente protegidos por esses dispositivos de segurança se não permanecerem sentados na posição correta e não usarem adequadamente os cintos de segurança. Na verdade, alguns dispositivos de segurança podem contribuir para ferimentos se não forem usados corretamente.

■ Lista de Verificações de Segurança

Para sua segurança e dos demais ocupantes do veículo, adquira o hábito de verificar sempre estes itens antes de dirigir o veículo.

- Ajuste o banco do motorista numa posição adequada para dirigir. Ajuste os bancos dianteiros o mais atrás possível, porém de maneira que você mantenha total controle do veículo. Sentar-se muito perto de um airbag dianteiro pode resultar em ferimentos graves ou fatais
 - ➔ **Ajuste dos Bancos** ➔ P.116
- Ajuste os encostos de cabeça na posição correta. Os encostos de cabeça são mais eficientes quando ajustados de modo que o centro da parte traseira da cabeça fique apoiada no centro do encosto. Pessoas muito altas devem ajustar os encostos de cabeça o mais alto possível.
 - ➔ **Ajuste dos Encostos de Cabeça** ➔ P.118
- Sempre use o cinto de segurança e ajuste-o corretamente. Certifique-se de que todos os ocupantes também estejam usando corretamente os cintos.
 - ➔ **Como Usar Corretamente o Cinto de Segurança** ➔ P.30
- As crianças devem ser protegidas pelo uso dos cintos de segurança ou acomodadas num sistema de proteção infantil, de acordo com a idade, altura e peso.
 - ➔ **Proteção de Crianças** ➔ P.47

▶▶ Lista de Verificações de Segurança

Se o indicador de porta e porta-malas abertos estiver aceso, uma das portas e/ou porta-malas não estará completamente fechado. Feche firmemente todas as portas e/ou porta-malas até que o indicador se apague.

➔ **Indicador de Porta/ Porta-malas Aberto** ➔ P.71

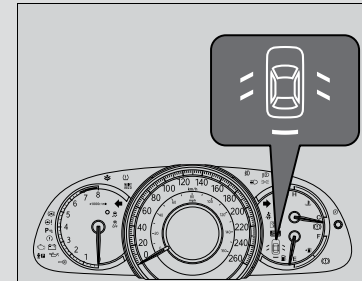

Sobre os Cintos de Segurança

Os cintos de segurança são os dispositivos mais eficientes do sistema de proteção, pois mantêm os ocupantes do veículo presos aos bancos de modo a aproveitar as vantagens dos outros recursos de segurança incorporados ao veículo. Eles também impedem que os ocupantes sejam arremessados contra o interior do veículo, contra algum passageiro ou para fora do veículo. Quando usados corretamente, os cintos de segurança mantêm o corpo do ocupante devidamente posicionado em uma colisão, aproveitando completamente as vantagens da proteção adicional fornecida pelos airbags.

Além disso, os cintos de segurança ajudam a protegê-lo em quase todos os tipos de colisão, inclusive:

- impactos frontais
- impactos laterais
- impactos traseiros
- capotamentos

>> Sobre os Cintos de Segurança

▲ CUIDADO

- **O uso incorreto do cinto de segurança aumenta o risco de ferimentos graves ou fatais em caso de colisão, embora o seu veículo esteja equipado com airbags.**
- **Certifique-se de que você e todos os ocupantes do veículo estejam usando o cinto de segurança corretamente.**
- **Os cintos de segurança foram projetados para ajustar-se à estrutura óssea do corpo; passe os cintos subabdominais na posição mais baixa sobre o quadril, conforme aplicável; deve-se evitar o uso do cinto subabdominal sobre a região do abdômen.**
- **Ajuste os cintos de segurança o mais firmemente possível, mas de maneira confortável, para proporcionar a proteção para a qual foram projetados. Uma folga do cinto de segurança reduzirá significativamente a proteção oferecida ao usuário.**
- **Não use os cintos de segurança com os cadarços torcidos.**
- **Duas pessoas nunca devem usar o mesmo cinto de segurança; é perigoso colocar um cinto de segurança ao redor de uma criança que esteja sendo carregada no colo.**

■ Cinto de segurança subabdominal/transversal

Todas as cinco posições dos bancos são equipadas com um cinto de segurança subabdominal/transversal com retratores de travamento de emergência. Durante a condução normal do veículo, o retrator permite que o ocupante movimente-se livremente sobre o banco, enquanto uma certa tensão é mantida sobre o cinto. Durante uma colisão ou parada repentina, o retrator trava para conter o movimento do seu corpo.

Modelos com cintos de segurança com retrator travável*

Os cintos de segurança dos bancos traseiros podem possuir um retrator travável* para uso com os sistemas de proteção infantil.

➤ Instalação de Sistema de Proteção Infantil com Cinto de Segurança de Três Pontos (Universal*¹) ➔ P.56

■ Como usar corretamente os cintos de segurança

Siga estas instruções para o uso correto:

- Todos os ocupantes devem sentar-se na posição vertical e o mais atrás possível no banco, e permanecer nessa posição durante toda a viagem. Uma postura relaxada com inclinação excessiva do corpo, ou o reposicionamento do cinto diagonal de forma inadequada podem reduzir a proteção oferecida pelo cinto de segurança e aumentar o risco de ferimentos em caso de colisão.
- Nunca coloque a parte do ombro de um cinto de segurança de três pontos sob seu braço ou atrás de suas costas. Isto pode causar ferimentos graves em uma colisão.
- Duas pessoas nunca devem usar o mesmo cinto de segurança. Se fizerem isto, podem sofrer ferimentos graves em uma colisão.
- Não coloque acessórios sobre os cintos de segurança. Dispositivos para melhorar o conforto ou reposicionar a parte dos ombros de um cinto de segurança podem reduzir a capacidade protetora e aumentar a possibilidade de ferimentos graves em uma colisão.

¹: Universal: sistema de proteção infantil conveniente e aprovado para uso conforme grupo de idade.

* Se disponível

» Sobre os Cintos de Segurança

Os cintos de segurança não podem oferecer proteção total em todos os tipos de impactos. Porém, na maioria dos casos, os cintos de segurança podem reduzir o risco de ferimentos graves.

É obrigatório o uso do cinto de segurança para o motorista e os passageiros em todas as vias do território nacional. Além disso, muitos países exigem o uso do cinto de segurança. Conheça a legislação dos países nos quais você irá conduzir o veículo.

O retrator de travamento de emergência pode variar se você se inclinar para a frente rapidamente. Movimentos mais lentos permitem que o cinto de segurança se estenda completamente sem travar.

Modelos com cintos de segurança com retrator travável*

Se um passageiro do banco traseiro se mover e esticar o cinto de segurança, o retrator travável poderá ser ativado. Se isso ocorrer, libere o retrator, desfivelando o cinto de segurança e deixe que o cinto se retraia completamente. Em seguida, afivele novamente o cinto.

■ Lembrete do Cinto de Segurança

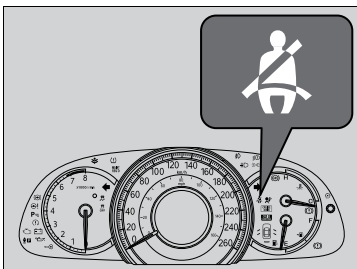

O seu veículo monitora o uso do cinto de segurança do motorista. Se o modo de alimentação estiver no modo **LIGADO** e o motorista não estiver usando o cinto de segurança, um bipe soará e o indicador piscará. Se o motorista não colocar o cinto de segurança antes do bipe parar, o indicador permanecerá aceso.

O bipe também soará e o indicador piscará periodicamente durante a condução até que o motorista coloque o cinto de segurança.

>> Lembrete do Cinto de Segurança

O indicador de advertência também se acende após seis segundos, se o passageiro dianteiro não colocar o cinto de segurança após alterar o modo de alimentação para o modo **LIGADO**.

O bipe também soará e o indicador piscará periodicamente durante a condução até que o passageiro dianteiro coloque o cinto de segurança.

Quando ninguém estiver sentado no banco do passageiro dianteiro, ou uma criança ou um adulto de baixa estatura estiver sentado no banco, o indicador de advertência não se acenderá.

Se o indicador de advertência se acender ou o bipe soar sem nenhum passageiro dianteiro ou com um passageiro usando o cinto de segurança, algo pode estar interferindo com o sensor de detecção de ocupante. Verifique se:

- Itens pesados estão sobre o banco.
- Uma almofada está sobre o assento.
- Um passageiro traseiro está empurrando ou puxando o encosto do banco do passageiro dianteiro.
- O passageiro dianteiro não está sentado corretamente.

Se não existir nenhuma destas condições, leve o veículo para inspeção na Concessionária Autorizada Honda no Território Nacional, o mais rápido possível.

■ Tensionadores Automáticos dos Cintos de Segurança

Para maior segurança, os bancos dianteiros estão equipados com tensionadores automáticos dos cintos de segurança.

Os tensionadores automáticos tensionam os cintos de segurança dos bancos dianteiros durante uma colisão frontal de moderada a severa. Os tensionadores também podem ser ativados durante uma colisão na qual os airbags dianteiros não tenham sido inflados.

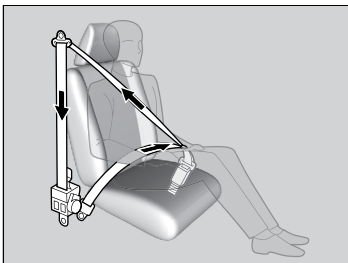

>> Tensionadores Automáticos dos Cintos de Segurança

Os tensionadores dos cintos de segurança são ativados apenas uma vez.

Se um tensionador for ativado, o indicador SRS  P45 se acenderá. Leve o veículo a uma Concessionária Autorizada Honda no Território Nacional para substituir o tensionador e inspecionar o sistema de cinto de segurança, pois ele poderá não oferecer proteção em uma colisão subsequente.

Durante um impacto lateral de moderado a severo, o tensionador daquele lado do veículo também é ativado.

Como Usar Corretamente o Cinto de Segurança

Com o banco dianteiro na posição correta, sente-se na posição vertical e o mais atrás possível no banco:

↪ Ajuste dos Bancos ➔ P.116

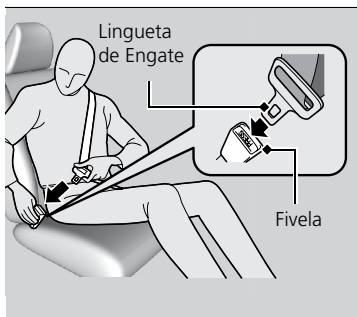

1. Puxe lentamente o cinto de segurança para fora.

2. Puxe a lingueta de engate e introduza-a na fivela. Puxe o cinto de segurança com força para confirmar se a fivela está travada firmemente.

► Certifique-se de que o cinto de segurança não esteja torcido ou preso.

►► Como Usar Corretamente o Cinto de Segurança

Nenhuma pessoa deve se sentar em um banco em que o cinto de segurança não esteja funcionando corretamente. O uso de um cinto de segurança defeituoso não protegerá o ocupante em uma colisão. Leve o veículo a uma Concessionária Autorizada Honda no Território Nacional para inspecionar o cinto o mais rápido possível.

Nunca introduza objetos na fivela ou no mecanismo do retrator.

Use sempre o cinto de segurança corretamente e sente-se em posição ereta, o mais distante possível do volante de direção ou painel de instrumentos.



3. Posicione o cinto subabdominal na posição mais baixa possível sobre o quadril e puxe o cinto transversal para cima para ajustar confortavelmente o cinto subabdominal. Isso fará com que a força da colisão atue no osso pélvico e reduzirá o risco de ferimentos internos.
4. Se necessário, puxe novamente o cinto para eliminar qualquer folga. Certifique-se de que o cinto passe sobre a parte central do tórax e ombro. Isso distribuirá as forças do impacto sobre os ossos mais fortes na parte superior do corpo.

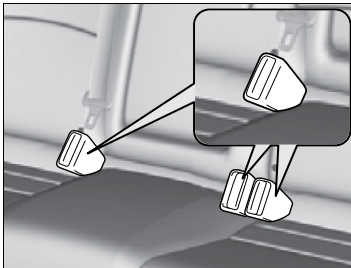

Caso o assento do banco traseiro seja removido, certifique-se de que os fechos dos cintos de segurança estejam nos seus respectivos lugares (acima do assento do banco traseiro), após a sua recolocação

►► Como Usar Corretamente o Cinto de Segurança

▲ CUIDADO

O posicionamento inadequado dos cintos de segurança pode causar ferimentos graves ou até mesmo fatais em uma colisão. Certifique-se de que todos os cintos de segurança estejam posicionados adequadamente antes de dirigir o veículo.

Para destravar o cinto de segurança, pressione o botão **PRESS**, de cor vermelha. Em seguida, conduza o cinto com a mão até que esteja completamente retraído.

Após sair do veículo, certifique-se de que o cinto de segurança tenha retornado completamente à posição original, não interferindo no fechamento da porta.

ATENÇÃO

Sempre mantenha os fechos dos cintos de segurança nos seus respectivos lugares (acima do assento do banco traseiro), prontos para a utilização, para respeitar o Artigo 65 do Código de Trânsito Brasileiro: é obrigatório o uso do cinto de segurança para condutor e passageiros em todas as vias do território nacional.

■ Ajuste do Ponto de Fixação Superior

Os pontos de fixação superior dos cintos de segurança nos bancos dianteiros são ajustáveis para acomodar corretamente os ocupantes dianteiros com estatura alta ou baixa.

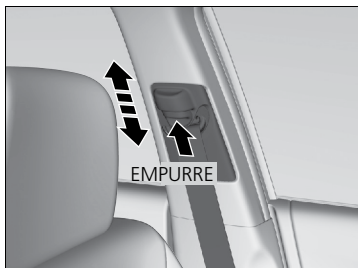

1. Pressione o botão de destravamento e mova o dispositivo de fixação para cima ou para baixo.
2. Posicione o dispositivo de fixação de modo que o cinto de segurança passe pelo centro do tórax e sobre o ombro.

>> Ajuste do Ponto de Fixação Superior

A altura do ponto de fixação superior pode ser ajustada em quatro níveis. Se o cinto de segurança estiver envolvendo o pescoço, reduza a altura um nível por vez.

Depois de efetuar o ajuste, certifique-se de que a posição do ponto de fixação superior esteja travada.

■ Recomendações para Gestantes

Proteger a mãe é a melhor maneira de proteger o futuro bebê. Portanto, as gestantes devem usar o cinto de segurança na posição correta e manter o cinto subabdominal na posição mais baixa possível sobre o quadril, sempre que estiverem dirigindo ou viajando em um veículo.

Passe o cinto transversal sobre o tórax evitando o abdômen.



Passe o cinto subabdominal na posição mais baixa possível sobre o quadril.

»» Recomendações para Gestantes

Durante a gestação, sempre pergunte ao seu médico se você está autorizada a dirigir.

Para reduzir o risco de ferimentos a você e ao seu futuro bebê, que podem ser causados pelo acionamento do airbag:

- Ao dirigir o veículo, sente-se com as costas retas e ajuste o banco o mais afastado possível do volante de direção, porém de maneira a manter o controle do veículo.
- Quando se sentar no banco dianteiro do passageiro, ajuste o banco o mais atrás possível.

Inspeção do Cinto de Segurança

Verifique regularmente as condições dos cintos de segurança da seguinte maneira:

- Puxe cada um dos cintos totalmente para fora e examine quanto a desgaste, cortes, desfiados, etc.
- Verifique se as fivelas funcionam suavemente e se os cintos se retraem com facilidade.
 - Se algum cinto não retrair facilmente, sua limpeza poderá resolver o problema. Use somente sabão neutro e água morna. Não use alvejante ou solventes de limpeza. Certifique-se de que o cinto esteja completamente seco antes que seja retraído.

Qualquer cinto de segurança que não esteja em boas condições ou funcionando corretamente não oferecerá a proteção adequada e deve ser substituído o mais rápido possível em uma Concessionária Autorizada Honda no Território Nacional.

Um cinto de segurança em uso durante uma colisão pode não oferecer o mesmo nível de proteção, em caso de uma colisão subsequente. Os cintos de segurança em uso durante uma colisão devem ser inspecionados somente por uma Concessionária Autorizada Honda no Território Nacional.

NOTAS:

- A substituição dos cintos de segurança deverá ser feita somente em uma Concessionária Autorizada Honda no Território Nacional.
- Os bancos dianteiros do motorista e passageiro possuem um cinto de segurança de três pontos.
- O banco traseiro possui três cintos de segurança de três pontos.

►► Inspeção do Cinto de Segurança

▲ CUIDADO

- **A falta de inspeção ou manutenção adequada dos cintos de segurança pode resultar em ferimentos graves ou fatais, se os cintos não funcionarem corretamente quando necessário.**
- **Inspeção regularmente os cintos de segurança e corrija qualquer problema encontrado o mais rápido possível.**
- **Nenhuma modificação ou inclusão deve ser feita pelo usuário que impeça as funções de ajuste do cinto de segurança com a finalidade de eliminar folga ou evitar o ajuste do conjunto do cinto de segurança para eliminar folga.**
- **Será necessário substituir todo o conjunto do cinto de segurança, caso tenha sido acionado em um acidente, mesmo que os danos não sejam aparentes.**
- **Deve-se tomar cuidado para evitar a contaminação dos cintos com polidores, óleos, produtos químicos e, principalmente, ácido de bateria. A limpeza pode ser feita de modo seguro com sabão neutro e água. O cinto de segurança deve ser substituído se o tecido estiver desfiado, contaminado ou danificado.**

Componentes do Sistema de Airbag

Os airbags dianteiros, laterais dianteiros e de cortina são inflados de acordo com a direção e severidade do impacto. O sistema SRS (Sistema Suplementar de Segurança) inclui:

- Dois airbags dianteiros SRS (Sistema Suplementar de Segurança). O airbag do motorista está localizado no centro do volante de direção. O airbag do passageiro dianteiro está localizado no painel. Esses locais estão identificados com a inscrição **"SRS AIRBAG"**.
- Dois airbags laterais, um para o motorista e um para o passageiro dianteiro. Os airbags estão localizados nas bordas externas dos encostos dos bancos dianteiros. Esses locais estão identificados com a inscrição **"SIDE AIRBAG"**.
- Dois airbags de cortina, um para cada lado do veículo. Os airbags estão localizados no teto, acima dos vidros laterais. As colunas dianteiras e traseiras estão identificadas com a inscrição **"SIDE CURTAIN AIRBAG"**.
- Uma unidade de controle eletrônico que monitora continuamente e registra informações sobre os sensores, ativadores do airbag, tensionadores dos cintos de segurança e uso do cinto de segurança do motorista e do passageiro dianteiro, quando o modo de alimentação estiver no modo **LIGADO**.
- Tensionadores automáticos dos cintos de segurança dianteiros.
- Sensores de impacto capazes de detectar uma colisão frontal ou lateral de moderada a severa.
- Um indicador no painel de instrumentos que alerta o motorista quanto há um possível problema no sistema de airbag ou nos tensionadores dos cintos de segurança.

■ Informações Importantes sobre os Airbags

Os airbags podem impor sérios riscos. Para que sejam efetivos, os airbags precisam inflar com uma força enorme. Portanto, embora ajudem a salvar vidas, eles podem causar ferimentos graves e, às vezes, até fatais, se os ocupantes não estiverem usando adequadamente os cintos de segurança e sentados na posição correta.

O que você deve fazer: Use sempre o cinto de segurança corretamente e sente-se em posição ereta, o mais distante possível do volante de direção, porém de modo a manter o total controle do veículo. O passageiro dianteiro deve mover o banco para trás, o mais distante possível do painel.

Lembre-se, no entanto, de que nenhum sistema de segurança oferece proteção total contra ferimentos graves ou até mesmo fatais em uma colisão severa, mesmo quando os cintos de segurança são usados corretamente ou os airbags são inflados.

Não coloque objetos rígidos ou pontiagudos entre você e um airbag dianteiro. Dirigir o veículo carregando objetos pontiagudos no colo ou dirigir com um objeto pontiagudo na boca pode resultar em ferimentos, se os airbags dianteiros forem inflados.

Não fixe nem coloque objetos sobre as coberturas dos airbags dianteiros. Objetos colocados sobre as coberturas identificadas com a inscrição "SRS AIRBAG" podem interferir no funcionamento correto do airbag ou, em caso de atuação do sistema, podem ser arremessados no interior do veículo, causando ferimentos aos ocupantes.

» Informações Importantes sobre os Airbags

Não tente desativar os airbags. Juntos, os airbags e os cintos de segurança fornecem maior proteção durante um impacto.

Quando estiver dirigindo, mantenha as mãos e os braços afastados do caminho de ativação do airbag dianteiro, segurando em cada lado do volante de direção. Não descanse o braço sobre a cobertura do airbag.

Os airbags são ativados apenas uma vez. Eles não poderão protegê-lo contra impactos adicionais que podem ocorrer durante a sequência de colisão.

▲ CUIDADO

Da mesma forma, não trafegue em nenhum momento com os pés sobre o painel, mesmo que em baixa velocidade e em trajetos curtos. Em caso de acionamento do airbag, o passageiro poderá ser gravemente ferido.

ATENÇÃO

- Durante o acionamento do airbag, a bolsa de ar presente no sistema será inflada com grande velocidade a fim de proteger os ocupantes do assentos dianteiros, no entanto, esse processo pode causar escoriações e lesões decorrentes do atrito da bolsa contra os ocupantes.

Tipos de Airbags

O seu veículo pode estar equipado com três tipos de airbags:

- **Airbags Dianteiros:** Localizados na frente dos bancos do motorista e do passageiro dianteiro.
- **Airbags Laterais:** Localizados nos encostos dos bancos do motorista e do passageiro dianteiro.
- **Airbags de Cortina:** Localizados acima dos vidros laterais.

Cada um deles será abordado nas próximas páginas.

>> Tipos de Airbags

Os airbags só podem inflar com o modo de acionamento no modo **LIGADO**.

Após uma colisão com o acionamento do airbag dianteiro, pode-se observar a presença de pó proveniente da superfície do airbag. Embora esse pó não apresente nenhuma substância nociva, pessoas com problemas respiratórios podem sentir um certo desconforto temporário. Se isso ocorrer, saia do veículo logo que seja seguro fazê-lo.

Airbags Dianteiros (SRS)

Em uma colisão frontal de moderada a severa, os airbags dianteiros inflarão para proteger a cabeça e o tórax do motorista e/ou passageiro no banco dianteiro.

Os airbags dianteiros **SRS** (Sistema Suplementar de Segurança) foram projetados para proteção suplementar aos cintos de segurança e não para substituí-los. Os cintos de segurança representam o sistema de proteção principal para os ocupantes.

■ Locais de Alojamento

Os airbags dianteiros estão alojados no centro do volante de direção para o motorista, e no painel para o passageiro do banco dianteiro. Ambos os airbags estão identificados com a inscrição **“SRS AIRBAG”**.

■ Funcionamento

Os airbags dianteiros foram projetados para inflar durante colisões frontais de moderadas a severas. Quando o veículo desacelera repentinamente, os sensores enviam informações para a unidade de controle, que emite sinais para que um ou ambos os airbags sejam inflados.

Uma colisão frontal pode ser diretamente de frente ou em ângulo entre dois veículos, ou quando o veículo colide com um objeto parado, como uma parede de concreto.

»» Airbags Dianteiros (SRS)

Airbags Dianteiros de Duplo Estágio e Limite Múltiplo (SRS)

O seu veículo está equipado com airbags dianteiros de duplo estágio e limite múltiplo:

Durante um impacto frontal suficientemente severo para fazer um ou os dois airbags dianteiros serem acionados, os airbags podem inflar em velocidades diferentes, dependendo da gravidade do impacto, se os cintos de segurança estavam afivelados ou não e/ou outros fatores. Os airbags dianteiros são projetados para suplementar os cintos de segurança no auxílio e redução da possibilidade de ferimentos na cabeça e no peito em impactos frontais.

■ Como os Airbags Dianteiros Funcionam

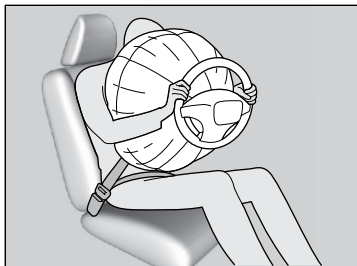

Enquanto o cinto de segurança protege o seu tronco, os airbags proporcionam proteção suplementar para sua cabeça e tórax.

Os airbags dianteiros esvaziam-se imediatamente e, portanto, não interferem na visibilidade ou na capacidade do motorista de manobrar ou operar outros controles do veículo.

O tempo total para inflar e esvaziar o airbag é tão rápido que o seu acionamento pode não ser notado pela maioria dos ocupantes.

■ Quando os airbags dianteiros não devem inflar

Pequenas colisões frontais: Os airbags dianteiros foram projetados para proteção suplementar aos cintos de segurança e ajudar a salvar vidas, e não para impedir pequenas escoriações ou fraturas que podem ocorrer durante uma pequena colisão frontal.

Impactos laterais: Os airbags dianteiros podem oferecer proteção quando uma desaceleração súbita faz com que o motorista ou passageiro dianteiro seja arremessado para frente. Os airbags laterais e os airbags de cortina foram especificamente projetados para ajudar a reduzir a gravidade dos ferimentos que podem ocorrer durante um impacto lateral de moderado a severo, que faz com que o motorista ou passageiro seja arremessado em direção à lateral do veículo.

Impactos traseiros: Os encostos de cabeça e os cintos de segurança são sua melhor proteção durante um impacto traseiro. Os airbags dianteiros não fornecem proteção significativa e não foram projetados para inflar em colisões traseiras.

Capotamentos: Os cintos de segurança e, em veículos equipados com um sensor de capotamento, os airbags laterais e os airbags de cortina oferecem melhor proteção em um capotamento. Como os airbags dianteiros fornecem pouca ou nenhuma proteção, eles não foram projetados para inflar durante um capotamento.

»» Como os Airbags Dianteiros Funcionam

Embora os airbags do motorista e passageiro dianteiro normalmente inflam no intervalo de meio segundo um do outro, é possível que apenas um airbag seja inflado. Isso poderá ocorrer se a severidade de uma colisão estiver no limite que determina se os airbags devem ser inflados. Em tais casos, o cinto de segurança oferecerá proteção suficiente, já que a proteção suplementar oferecida pelo airbag seria mínima.

■ Quando os airbags dianteiros inflam com pouco ou nenhum dano visível

Como o sistema de airbag detecta desacelerações súbitas, um forte impacto na estrutura do veículo ou na suspensão pode causar a ativação de um ou mais airbags. Os exemplos incluem: bater no meio fio, na borda de um buraco, ou em outro objeto fixo e baixo, causando uma desaceleração súbita no chassi do veículo. Como o impacto ocorre embaixo do veículo, os danos podem não ser aparentes de imediato.

■ Quando os airbags dianteiros podem não inflar, embora os danos externos sejam severos

Como a energia do impacto em uma colisão é absorvida pelas peças da carroçaria sujeitas a esmagamento, os danos visíveis nem sempre indicam a necessidade de acionamento do airbag. Na verdade, algumas colisões podem resultar em danos severos ao veículo sem ativar os airbags, já que os airbags não teriam sido necessários ou não teriam oferecido proteção mesmo se tivessem sido inflados.

Airbags Laterais

Os airbags laterais ajudam a proteger a parte superior do tórax do motorista ou do passageiro dianteiro durante um impacto lateral de moderado a severo.

■ Locais de Alojamento

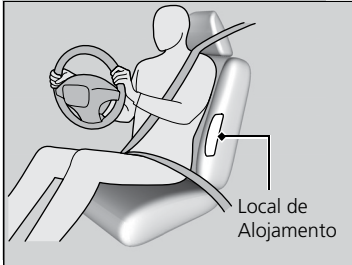

Os airbags laterais estão alojados na borda externa dos encostos dos bancos do motorista e do passageiro dianteiro.

Esses locais estão identificados com a inscrição **“SIDE AIRBAG”**.

» Airbags Laterais

Não fixe acessórios sobre ou perto dos airbags laterais. Eles podem interferir no funcionamento adequado dos airbags ou causar ferimentos se o airbag inflar.

Se o impacto for no lado do passageiro, o airbag inflará mesmo que não haja ninguém sentado no banco do passageiro dianteiro.

■ Funcionamento

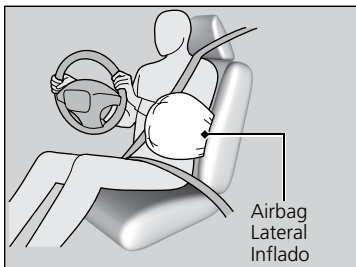

Quando os sensores detectam um impacto lateral de moderado a severo, a unidade de controle sinaliza ao airbag lateral do lado do impacto para inflar imediatamente.

■ Quando um airbag lateral infla com pouco ou nenhum dano visível

Como o sistema de airbag detecta desacelerações súbitas, um forte impacto na lateral da estrutura do veículo pode causar a ativação de um airbag lateral. Nesse caso, pode ocorrer pouco ou nenhum dano, porém os sensores de impacto lateral detectaram um impacto severo suficiente para acionar o airbag.

■ Quando os airbags laterais podem não inflar, embora o dano visível pareça severo

É possível que um airbag lateral não infle durante um impacto que resulte em um dano aparentemente severo. Isso pode ocorrer quando o ponto de impacto ocorre em direção à dianteira ou traseira do veículo, ou quando as peças deformáveis da carroçaria do veículo absorverem a maior parte da energia da colisão. Nesses casos, o airbag lateral não seria necessário nem ofereceria proteção mesmo se tivessem sido inflados.

>> Airbags Laterais

Não cubra nem substitua as capas dos encostos dianteiros sem consultar uma Concessionária Autorizada Honda no Território Nacional.

A substituição inadequada ou recobrir os encostos dianteiros com capas pode evitar que os airbags laterais inflem apropriadamente durante um impacto lateral.

Não deixe o passageiro dianteiro se reclinar lateralmente, com a cabeça na trilha de acionamento do airbag lateral. Um airbag inflando pode bater com muita força e ferir gravemente o passageiro.

Airbags de Cortina

Os airbags de cortina ajudam a proteger a cabeça do motorista, do passageiro dianteiro e dos passageiros traseiros nas posições externas durante um impacto lateral de moderado a severo.

■ Locais de Alojamento

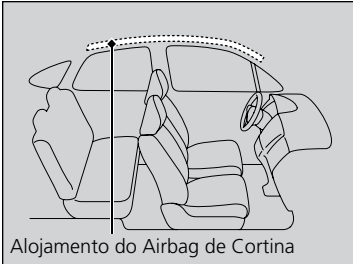

Alojamento do Airbag de Cortina

Os airbags de cortina estão localizados no teto, acima dos vidros em ambos os lados do veículo.

■ Funcionamento

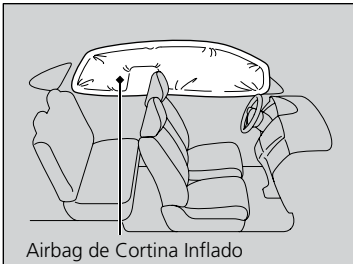

Airbag de Cortina Inflado

O airbag de cortina foi projetado para inflar durante colisões laterais com impacto moderado a severo.

>> Airbags de Cortina

Os airbags de cortina serão mais eficientes quando o ocupante estiver usando adequadamente o cinto de segurança e sentado em posição ereta, bem encostado no banco.

Não fixe quaisquer objetos nos vidros laterais ou colunas do teto, pois eles podem interferir no funcionamento adequado dos airbags de cortina.

Não coloque um cabide nem objetos rígidos no gancho de roupas. Isso poderá resultar em ferimentos se o airbag de cortina inflar.

■ Quando os airbags de cortina inflam em uma colisão frontal

Um ou ambos os airbags de cortina podem inflar em uma colisão frontal em ângulo, com impacto moderado a severo. Nestes casos, os airbags de cortina irão inflar logo após os airbags frontais.

■ Quando um airbag de cortina infla com pouco ou nenhum dano visível

Devido ao sistema de airbag detectar a desaceleração súbita, um forte impacto na lateral da estrutura do veículo pode causar a ativação de um airbag de cortina. Nestes casos, pode existir pouco ou nenhum dano, porém os sensores de impacto lateral detectaram um impacto severo suficiente para acionar o airbag.

■ Quando os airbags de cortina podem não inflar, embora o dano visível pareça severo

É possível que um airbag de cortina não infle durante um impacto que resulte em dano aparentemente severo. Isto pode ocorrer quando o ponto de impacto foi em direção à dianteira ou traseira do veículo ou quando as peças deformáveis da carroçaria do veículo absorverem a maior parte da energia da colisão. Nestes casos, o airbag de cortina não seria necessário nem forneceria proteção mesmo se tivesse sido inflado.

Indicador do Sistema de Airbag

Se ocorrer um problema no sistema de airbag, o indicador SRS se acenderá no painel de instrumentos.

■ Indicador SRS (Sistema Suplementar de Segurança)

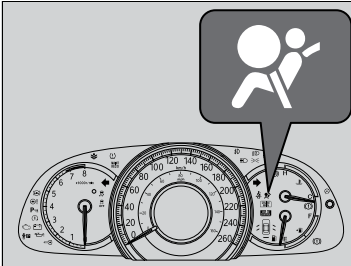

■ Ao alterar o modo de alimentação para o modo LIGADO.

O indicador se acende por alguns segundos e se apaga em seguida para informar que o sistema está funcionando corretamente.

Se o indicador se acender em qualquer outra ocasião, ou não se acender, leve o veículo a uma Concessionária Autorizada Honda no Território Nacional para inspecionar o sistema o mais rápido possível. Se deixar de fazer isso, os airbags e tensionadores dos cintos de segurança podem não funcionar corretamente quando forem necessários.

>> Indicador do Sistema de Airbag

▲ CUIDADO

Ignorar o indicador SRS pode resultar em ferimentos graves ou fatais, se os sistemas de airbag ou dos tensionadores dos cintos de segurança não funcionarem corretamente.

Se o indicador SRS alertá-lo sobre um possível problema, leve o seu veículo a uma Concessionária Autorizada Honda no Território Nacional o mais rápido possível para inspeção.

Manutenção do Airbag

Você não precisa nem deve executar a manutenção ou substituição de componentes do sistema de airbag. No entanto, deve-se efetuar os serviços de manutenção no veículo em uma Concessionária Autorizada Honda no Território Nacional nas seguintes situações:

■ Quando os airbags tiverem sido inflados

Se um airbag tiver sido inflado, será necessário substituir a unidade de controle e outras peças relacionadas. Da mesma forma, será necessário substituir o tensionador automático do cinto de segurança que tenha sido ativado.

■ Quando o veículo tiver se envolvido em uma colisão de moderada a severa

Mesmo que os airbags não tenham sido ativados, leve o veículo a uma Concessionária Autorizada Honda no Território Nacional para inspecionar os seguintes componentes: tensionadores dos cintos de segurança dianteiros e cada um dos cintos em uso durante a colisão.

>> Manutenção do Airbag

É terminantemente proibido remover os componentes do airbag do veículo.

No caso de falha ou desativação, ou após a ativação do airbag/tensionador do cinto de segurança, contate uma Concessionária Autorizada Honda no Território Nacional para solucionar o problema.

Não se deve usar componentes recuperados do sistema de airbag, incluindo airbags, tensionadores, sensores e unidade de controle.

Não tente remover o airbag. Este serviço deve ser efetuado somente por uma Concessionária Autorizada Honda no Território Nacional.

Proteção de Crianças

A cada ano, muitas crianças sofrem acidentes graves ou até mesmo fatais em colisões veiculares por não estarem protegidas adequadamente. Na verdade, os acidentes com veículos são a causa número um de acidentes fatais envolvendo crianças.

Para reduzir o número de acidentes fatais e ferimentos em crianças, quando transportar bebês e crianças em um veículo, proteja-os adequadamente.

As crianças devem se sentar adequadamente protegidas no banco traseiro. Isto porque:

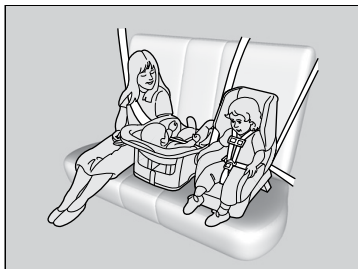

- A ativação (abertura da bolsa) de um airbag dianteiro ou lateral pode provocar ferimentos graves ou até mesmo fatais em uma criança sentada no banco dianteiro.
- Uma criança sentada no banco dianteiro tem maior probabilidade de interferir na capacidade do motorista de controlar o veículo com segurança.
- Crianças de todos os tamanhos e idades estarão mais seguras quando adequadamente protegidas no banco traseiro.

>> Proteção de Crianças

▲ CUIDADO

Crianças sem proteção ou protegidas inadequadamente podem sofrer ferimentos graves ou fatais em uma colisão.

Qualquer criança que seja muito pequena para usar um cinto de segurança deve ser adequadamente protegida em um sistema de proteção infantil. Crianças maiores devem ser adequadamente protegidas com um cinto de segurança, usando um "assento de elevação", se necessário.

É exigência legal que todas as crianças de até 10 anos sejam protegidas adequadamente no banco traseiro.

Certifique-se de que os sistemas de proteção infantil a serem utilizados em seu veículo possuam a etiqueta de aprovação do cumprimento das normas de segurança, nos termos da legislação brasileira.

➤ **Informações sobre a Adaptabilidade do Sistema de Proteção Infantil nas Diferentes Posições de Assento**

➔ P.53

- Uma criança muito pequena para usar o cinto de segurança deve ser adequadamente protegida em um sistema de proteção infantil, aprovado e fixado corretamente no veículo, usando o cinto de segurança de três pontos.
- Nunca segure uma criança no colo, pois não será possível protegê-la no caso de colisão.
- Nunca use um único cinto de segurança para você e uma criança. Durante um impacto, o cinto de segurança provavelmente exerceria uma pressão profunda na criança, causando ferimentos graves ou fatais.
- Nunca deixe duas crianças compartilharem o mesmo cinto de segurança. Ambas poderiam sofrer ferimentos muito graves em uma colisão.

►► Proteção de Crianças

Modelos com cintos de segurança com retrator travável*

▲ CUIDADO

Permitir que uma criança brinque com o cinto de segurança ou enrole o cinto ao redor do pescoço pode resultar em ferimentos graves ou fatais.

Oriente as crianças a não brincarem com o cinto de segurança e certifique-se de que qualquer cinto ao alcance delas que não estiver sendo utilizado esteja afivelado, totalmente retraído e travado.

Para-sol do Passageiro Dianteiro

▲ CUIDADO



NÃO coloque um sistema de proteção infantil voltado para trás no banco equipado com airbag.

O sistema de proteção infantil voltado para trás, nunca deve ser instalado voltado para a frente.

Caso contrário, poderão ocorrer FERIMENTOS GRAVES OU FATAIS.

- Não permita que as crianças acionem as portas, vidros ou regulagens do banco.
- Não deixe crianças no interior do veículo sem a presença de um adulto, principalmente no verão com o clima quente. O interior do veículo pode ficar quente o suficiente para provocar perda de consciência ou até mesmo um acidente fatal. Elas também poderiam ativar os controles do veículo, causando sua movimentação inesperada.

►► Proteção de Crianças

▲ CUIDADO

- **Use o interruptor de travamento dos vidros elétricos para evitar que as crianças abram os vidros. O uso desta função impedirá que as crianças brinquem com os vidros, podendo colocá-las em perigo ou distrair o motorista.**
 - ➔ **Abertura/Fechamento dos Vidros Elétricos** ➔ P.96
- **Leve o controle remoto de acesso sem chave com você, ao deixar o veículo sozinho (com outros ocupantes).**

Modelos com cintos de segurança com retrator travável*

Para desativar um retrator travável, solte a fivela e deixe que o cinto de segurança se recolha totalmente.

* Se disponível

Segurança de Bebês e Crianças Pequenas

■ Acomodação de Crianças com até Um Ano de Idade

Uma criança com até um ano de idade deve ser acomodada em um sistema de proteção infantil do tipo berço (Baby-Safe Plus Original Honda ou Universal*¹). Como as crianças têm o hábito de se inclinar, o sistema deve ficar voltado para a traseira do veículo.

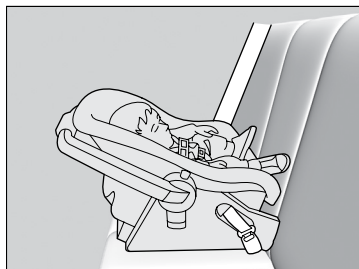

■ Posicionamento do sistema de proteção infantil voltado para trás

Coloque e fixe o sistema de proteção infantil em uma posição do banco traseiro.

►► Segurança de Bebês e Crianças Pequenas

▲ CUIDADO

Colocar um sistema de proteção infantil voltado para trás no banco dianteiro pode resultar em ferimentos graves ou fatais, se o airbag do passageiro dianteiro for acionado (abertura da bolsa).

Coloque sempre o sistema de proteção infantil voltado para trás no banco traseiro, nunca no banco dianteiro.

▲ CUIDADO



NÃO coloque um sistema de proteção infantil voltado para trás no banco equipado com airbag.

O sistema de proteção infantil voltado para trás, nunca deve ser instalado voltado para a frente.

Caso contrário, poderão ocorrer FERIMENTOS GRAVES OU FATAIS.

*1: Universal: sistema de proteção infantil conveniente e aprovado para uso conforme grupo de idade.

Quando instalado corretamente, um sistema de proteção infantil voltado para trás pode impedir que o motorista ou passageiro dianteiro desloque o banco totalmente para trás, ou posicione o encosto do banco em uma posição indesejada.

■ Acomodação de Crianças com Idade Superior a Um Ano e Inferior ou Igual a Quatro Anos

Uma criança com idade superior a um ano e inferior ou igual a quatro anos deve ser acomodada em um sistema de proteção do tipo poltrona (Duo Plus Original Honda ou Universal*¹).

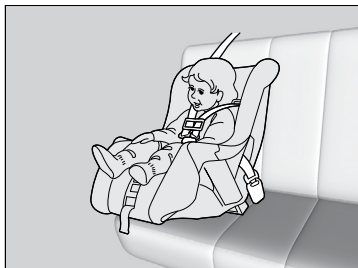

■ Colocação do sistema de proteção infantil voltado para a frente

Recomendamos enfaticamente que o sistema de proteção infantil voltado para a frente seja colocado em uma posição do banco traseiro.

►► Segurança de Bebês e Crianças Pequenas

Nunca instale um sistema de proteção infantil voltado para trás no banco dianteiro. Se o airbag dianteiro e/ou lateral do passageiro inflar, poderá atingir o sistema de proteção infantil voltado para trás com uma força considerável, podendo deslocar ou bater no sistema, ferindo gravemente a criança.

Consulte sempre as instruções do fabricante do sistema de proteção infantil antes da instalação.

►► Acomodação de Crianças com Idade Superior a Um Ano e Inferior ou Igual a Quatro Anos

▲ CUIDADO

Colocar um sistema de proteção infantil voltado para frente no banco dianteiro pode resultar em ferimentos graves ou fatais, se o airbag dianteiro for acionado (abertura da bolsa).

Se não puder evitar que uma criança maior utilize o banco dianteiro, mova o banco dianteiro o máximo possível para trás, e posicione a criança corretamente para a colocação do cinto de segurança. Use um "assento de elevação", se necessário.

Conheça a legislação e regulamentos referentes ao uso de sistemas de proteção infantil, seguindo as instruções do fabricante do sistema de proteção infantil. Muitos especialistas recomendam o uso de sistema de proteção infantil voltado para trás, para crianças de até dois anos de idade, se a altura e o peso da criança forem adequados para o sistema de proteção infantil voltado para trás.

*1: Universal: sistema de proteção infantil conveniente e aprovado para uso conforme grupo de idade.

■ Escolha de um Sistema de Proteção Infantil

Alguns sistemas de proteção infantil são compatíveis com a ancoragem inferior. Alguns possuem um conector rígido, enquanto outros têm um conector flexível. Ambos são igualmente fáceis de usar. Alguns sistemas de proteção infantil existentes, porém não atuais, só podem ser instalados usando o cinto de segurança. Para qualquer tipo escolhido, siga as instruções de uso e cuidados fornecidos pelo fabricante do sistema de proteção infantil, além das instruções deste manual. A instalação correta é importante para maximizar a segurança das crianças.

O tipo flexível pode não estar disponível no Brasil.

Instale um sistema de proteção infantil usando o cinto de segurança e a trava superior para aumentar a segurança. O motivo é que todos os sistemas de proteção infantil devem ser instalados com o cinto diagonal ou a parte superior do cinto quando não estiver usando o sistema de ancoragem inferior. Além disso, o fabricante do sistema de proteção infantil pode aconselhar que o cinto de segurança seja usado para conectar um sistema de ancoragem ISOFIX, quando a criança atingir um peso específico. Leia o manual do usuário do sistema de proteção infantil para saber as instruções adequadas de instalação.

■ Considerações importantes ao escolher um sistema de proteção infantil

Certifique-se de que o sistema de proteção infantil atende a estas três exigências:

- O sistema de proteção infantil é do tipo e tamanho corretos para a criança.
- O sistema de proteção infantil é do tipo e tamanho corretos para a posição no banco.
- O sistema de proteção infantil atende às normas de segurança. Certifique-se de que os sistemas de proteção infantil a serem utilizados em seu veículo possuam a etiqueta de aprovação do cumprimento das normas de segurança, nos termos da legislação brasileira.

►► Escolha de um Sistema de Proteção Infantil

A instalação de um sistema de proteção infantil compatível com a ancoragem inferior é simples.

Sistemas de proteção infantil compatíveis com a ancoragem inferior têm sido desenvolvidos para simplificar o processo de instalação e reduzir a possibilidade de ferimentos causados pela instalação incorreta.

■ Informações sobre a Adaptabilidade do Sistema de Proteção Infantil nas Diferentes Posições de Assento

Grupo de idade	Posição nos assentos do veículo		
	Assento dianteiro	Assento lateral traseiro	Assento central traseiro
Até 1 ano de idade (até 13 kg)	Não utilizar no Assento Dianteiro	Baby-Safe Plus Original Honda ou Universal* ¹	Baby-Safe Plus Original Honda ou Universal* ¹
Superior a 1 ano ou inferior ou igual a 4 anos (de 9 a 18 kg)	Posição não conveniente para crianças desse grupo de idade	Duo Plus Original Honda ou Universal* ¹	Duo Plus Original Honda ou Universal* ¹
Superior a 4 anos e inferior ou igual a 7 anos e meio	Posição não conveniente para crianças desse grupo de idade	Universal* ¹	Universal* ¹
Superior a 7 anos e meio ou inferior ou igual a 10 anos	Posição não conveniente para crianças desse grupo de idade	Universal* ¹	Universal* ¹

Descrição:

*¹: Universal: Sistema de Proteção Infantil conveniente e aprovado para uso neste grupo de idade. Poderá ser utilizado no assento traseiro desde que instalado conforme as instruções do fabricante e obedecendo às normas de segurança de trânsito.
ATENÇÃO: Ao fixar o sistema de proteção infantil usando o cinto de segurança, use somente o cinto de segurança original do veículo.

▲ CUIDADO

Para mais informações sobre a acomodação de crianças no sistema de proteção infantil, seja Original Honda ou Universal*¹, consulte o manual do usuário fornecido pelo fabricante do dispositivo.

■ Instalação de um Sistema de Proteção Infantil Compatível com Ancoragem Inferior (ISOFIX)

Um sistema de proteção infantil compatível com ancoragem inferior pode ser instalado em qualquer um dos dois bancos traseiros laterais. O sistema de proteção infantil é fixado às ancoragens inferiores com o conector rígido ou flexível.

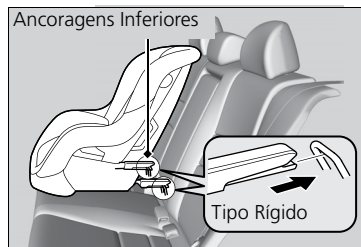
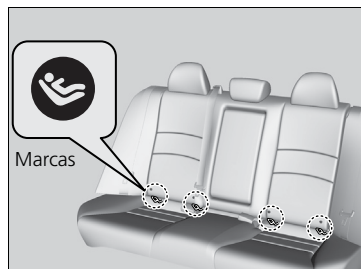

1. Localize as ancoragens inferiores abaixo das marcas.

2. Coloque o sistema de proteção infantil no banco traseiro do veículo e, em seguida, fixe o sistema às ancoragens inferiores, de acordo com as instruções que acompanham o sistema de proteção infantil.

► Ao instalar o sistema de proteção infantil, certifique-se de que as ancoragens inferiores não sejam obstruídas pelo cinto de segurança ou qualquer outro objeto.

►► Instalação de um Sistema de Proteção Infantil Compatível com Ancoragem Inferior

Alguns sistemas de proteção infantil vêm com uma guia opcional, que evita possíveis danos à superfície do banco. Siga as instruções do fabricante ao usar a guia e fixe-a às ancoragens inferiores conforme mostrado.

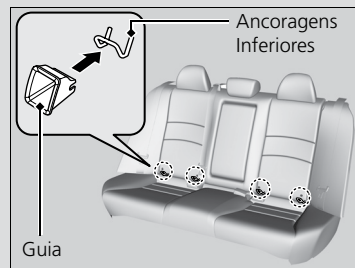

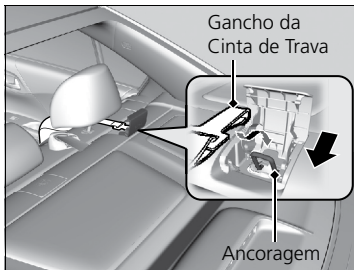
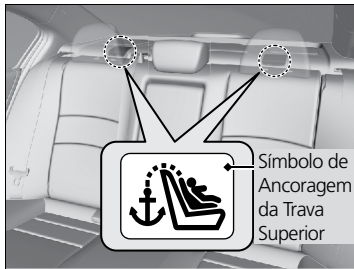
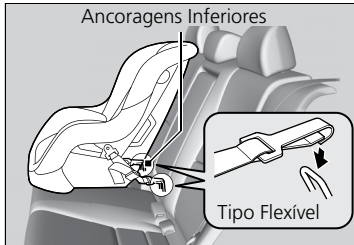

3. Abra a tampa da ancoragem da trava atrás do encosto de cabeça.
4. Levante o encosto de cabeça e então passe a cinta de trava entre as hastes do encosto de cabeça, fixando o gancho da cinta na ancoragem.
5. Aperte a cinta de trava conforme as instruções fornecidas pelo fabricante do sistema de proteção infantil.
6. Certifique-se de que o sistema de proteção infantil esteja bem fixado balançando-o para a frente e para trás, para um lado e o outro; devem ser sentidos poucos movimentos.
7. Certifique-se de que qualquer cinto de segurança ao alcance das crianças que não estiver sendo utilizado esteja afivelado, completamente retraído e travado.

►► Instalação de um Sistema de Proteção Infantil Compatível com Ancoragem Inferior

Para segurança da criança, ao usar um sistema de proteção infantil instalado na ancoragem inferior, certifique-se de que o sistema esteja adequadamente preso. Um sistema de proteção infantil incorretamente instalado não protegerá de forma ideal a criança, em caso de acidente, e causará ferimentos à criança e demais ocupantes do veículo.

O tipo flexível pode não estar disponível no Brasil.

▲ CUIDADO

Nunca use um gancho que não venha com o Símbolo de Ancoragem da Trava Superior ao instalar um sistema de proteção infantil.

■ Instalação de um Sistema de Proteção Infantil com Cinto de Segurança de Três Pontos (Universal*¹)

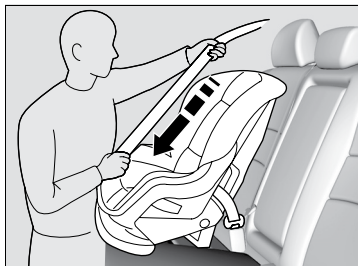

1. Coloque o sistema de proteção infantil no banco traseiro do veículo.
2. Passe o cinto de segurança através do sistema de proteção infantil, de acordo com as instruções do fabricante do sistema, e insira a placa de fechamento no fecho.
 - Insira a placa de fechamento até ter certeza que o sistema de proteção infantil esteja seguro.

Cinto de segurança de três pontos com retrator travável*

3. Puxe lentamente o cinto transversal até o final. Isso ativará o retrator travável*.
4. Deixe o cinto de segurança retrair no retrator e então tente puxá-lo para fora para certificar-se de que o retrator esteja travado.
 - Se conseguir puxar o cinto de segurança para fora, o retrator travável* não estará ativado. Puxe o cinto de segurança até o final e repita as etapas 2 a 4.

►► Instalação de um Sistema de Proteção Infantil com Cinto de Segurança de Três Pontos

Para verificar se o cinto de segurança de três pontos está equipado com retrator travável*, puxe o cinto transversal até o final, deixe o cinto retrair lentamente e em seguida, puxe-o mais uma vez suavemente. Se o cinto estiver travado, ele está equipado com retrator travável*.

O cinto de segurança com retrator travável* tem uma etiqueta como indicado na figura.



*¹: Universal: sistema de proteção infantil conveniente e aprovado para uso conforme grupo de idade. Informações sobre a Adaptabilidade do Sistema de Proteção Infantil nas Diferentes Posições de Assento

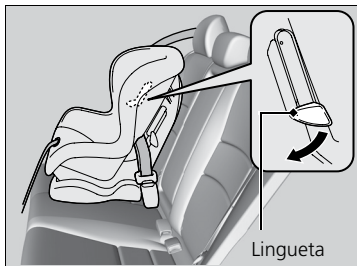

5. Segure o cinto de segurança próximo à fivela e puxe-o para cima para eliminar qualquer folga do cinto de segurança.

- Ao fazer isto, coloque seu peso sobre o sistema de proteção infantil e empurre-o contra o banco do veículo.

Cinto de segurança de três pontos sem retrator travável*

3. Pressione a lingueta para baixo. Passe o cinto transversal na fenda do lado do sistema de proteção infantil.
4. Segure o cinto transversal próximo da fivela e puxe-o para cima para eliminar qualquer folga do cinto de segurança.
 - Ao fazer isto, coloque seu peso sobre o sistema de proteção infantil e empurre-o contra o banco do veículo.
5. Posicione o cinto de segurança adequadamente e empurre a lingueta para cima. Certifique-se de que o cinto de segurança não esteja torcido.
 - Ao pressionar a lingueta para cima, puxe para cima a parte superior para remover qualquer folga do cinto de segurança.

►► Instalação de um Sistema de Proteção Infantil com Cinto de Segurança de Três Pontos

Um sistema de proteção infantil que não esteja fixado firmemente, não protegerá adequadamente a criança em caso de acidente e pode causar ferimentos a ela ou demais ocupantes do veículo.

Cinto de segurança de três pontos com retrator travável*

Após instalar adequadamente o sistema de proteção infantil, verifique se o retrator travável* está ativado e se o cinto está totalmente retraído e travado. Para desativar o retrator travável*, solte a fivela e deixe que o cinto de segurança se retraia completamente.

* Se disponível

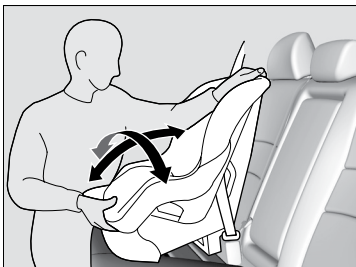

Todos os modelos

6. Certifique-se de que o sistema de proteção infantil esteja bem fixado, balançando-o para a frente e para trás, para um lado e o outro; devem ser sentidos poucos movimentos.

Cinto de segurança de três pontos com retrator travável*

7. Certifique-se de que qualquer cinto de segurança ao alcance das crianças que não estiver sendo utilizado esteja afivelado e com o retrator travável ativado.

Cinto de segurança de três pontos sem retrator travável*

7. Certifique-se de que qualquer cinto de segurança ao alcance das crianças que não estiver sendo utilizado esteja afivelado e completamente retraído e travado.

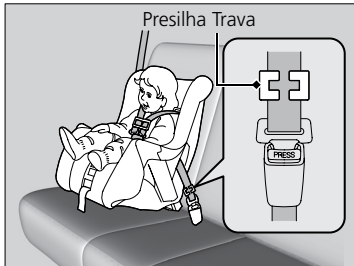

Cinto de segurança de três pontos sem retrator travável*

Se o sistema de proteção infantil não dispôr de um mecanismo que prenda o cinto, instale uma presilha trava no cinto de segurança.

Após passar pelas etapas 1 e 2, puxe para cima a parte do ombro do cinto de segurança e certifique-se de que não exista folga na parte abdominal.

3. Segure bem apertado o cinto de segurança próximo da lingueta do fecho. Aperte ambas as partes do cinto juntas, para que não deslizem pela lingueta do fecho. Desafivele o cinto de segurança.
4. Instale a presilha trava conforme mostrado na figura. Posicione a presilha o mais próximo possível da lingueta do fecho.
5. Insira a lingueta de engate na fivela. Vá para as etapas 6 e 7.

* Se disponível

■ Segurança Adicional com Trava

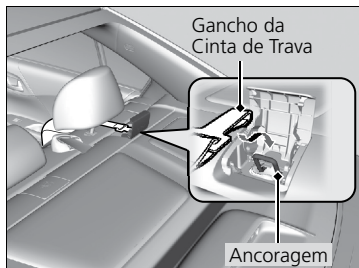
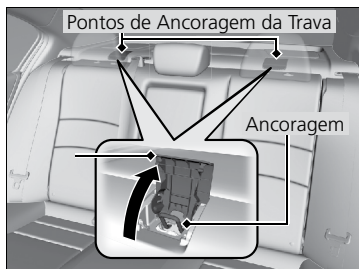

Existe um ponto de ancoragem atrás de cada posição externa. Um sistema de proteção infantil instalado com cinto de segurança, que seja equipado com trava, pode usá-lo para segurança adicional.

1. Localize o ponto de ancoragem apropriado e levante a tampa.
2. Levante o encosto de cabeça e então passe a cinta de trava entre as hastes do encosto de cabeça. Certifique-se de que a cinta não esteja torcida.
3. Fixe o gancho da cinta de trava na ancoragem.
4. Aperte a cinta de trava conforme as instruções fornecidas pelo fabricante do sistema de proteção infantil.

►► Segurança Adicional com Trava

▲ CUIDADO

As ancoragens do sistema de proteção infantil são projetadas para suportar somente as cargas impostas por sistemas de proteção infantil instalados corretamente. Em nenhuma hipótese, elas devem ser usadas para cintos de segurança de adultos, chicotes ou para fixar outros itens ou equipamentos do veículo.

A trava fornece segurança adicional à instalação do cinto de segurança de três pontos, portanto, recomendamos usar uma trava quando estiver disponível.

Segurança de Crianças Maiores

■ Proteção de Crianças Maiores

As páginas seguintes contêm as instruções sobre como verificar o ajuste adequado do cinto de segurança, que tipo de “assento de elevação” pode ser usado, se necessário, e as precauções importantes para uma criança que necessite utilizar o banco do passageiro dianteiro.

■ Acomodação de Crianças com Idade Superior a Sete Anos e Meio

Crianças com idade superior a sete anos e meio devem ser acomodadas com o cinto retrátil de três pontos. Coloque o cinto de segurança na criança. Verifique se existem folgas e ajuste-o de forma que o cinto não passe pelo pescoço.

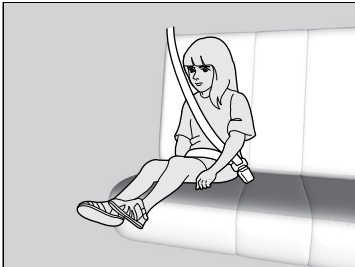

■ Lista de verificações

- Os joelhos da criança dobram-se confortavelmente sobre a borda do banco?
- O cinto transversal passa entre o pescoço e o braço da criança?
- O cinto subabdominal está o mais baixo possível, tocando as coxas da criança?
- A criança poderá ficar sentada dessa maneira durante toda a viagem?

Se a sua resposta for sim para todas as perguntas, a criança está pronta para usar corretamente o cinto de segurança de três pontos. Se a sua resposta for não a qualquer pergunta, a criança deverá viajar em um “assento de elevação” até que o cinto de segurança possa ser ajustado corretamente sem o seu uso.

»» Segurança de Crianças Maiores

▲ CUIDADO

Permitir que uma criança de até 10 anos seja transportada no banco dianteiro pode resultar em ferimentos graves ou até mesmo fatais, se o airbag do passageiro dianteiro for inflado.

Se não puder evitar que uma criança maior utilize o banco dianteiro, mova o banco dianteiro o máximo possível para trás, e posicione a criança corretamente para a colocação do cinto de segurança. Use um “assento de elevação”, se necessário.

É exigência legal que todas as crianças de até 10 anos sejam protegidas adequadamente no banco traseiro.

■ Acomodação de Crianças com Idade Superior a Quatro Anos e Inferior ou Igual a Sete Anos e Meio



Crianças com idade superior a quatro anos e inferior ou igual a sete anos e meio devem utilizar o sistema de proteção infantil denominado “assento de elevação”. Coloque o cinto de segurança na criança. Verifique se existem folgas e ajuste-o de forma que o cinto não passe pelo pescoço.

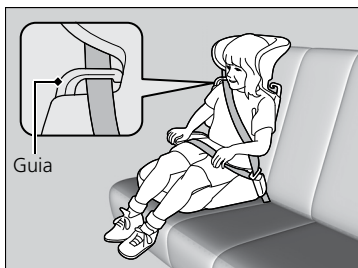

Instale no assento de elevação o encosto de cabeça compatível e ajuste-o ao banco do veículo de acordo com as instruções do fabricante desse sistema de proteção infantil. Certifique-se de que o cinto de segurança esteja passado adequadamente pela guia no ombro do encosto e que o cinto não toque nem cruze o pescoço da criança.

►► Acomodação de Crianças com Idade Superior a Quatro Anos e Inferior ou Igual a Sete Anos e Meio

Ao instalar um “assento de elevação”, leia as instruções do fabricante que acompanham o produto.

Há “assentos de elevação” dos tipos alto e baixo. Escolha um “assento de elevação” que permita à criança usar corretamente o cinto de segurança.

É exigência legal que todas as crianças de até 10 anos sejam protegidas adequadamente no banco traseiro.

■ Proteção de Crianças Maiores - Verificações Finais

O banco traseiro do veículo oferece a proteção adequada para as crianças. Se tiver que transportar um grupo de crianças e uma delas tiver que viajar na frente:

- Leia e entenda completamente as instruções e informações sobre segurança contidas neste manual.
- Mova o banco dianteiro do passageiro o máximo possível para trás.
- A criança deve se sentar ereta e bem para trás no banco.
- Confirme se o cinto de segurança está posicionado corretamente para que a criança esteja protegida no banco.

■ Acompanhamento de crianças maiores

Recomendamos enfaticamente que você fique atento às crianças maiores. Às vezes, mesmo as crianças maiores precisam ser avisadas para que coloquem os cintos de segurança e se sentem corretamente.

Monóxido de Carbono

O escapamento do motor deste veículo emite monóxido de carbono, um gás incolor, inodoro e altamente tóxico. Contudo que o seu veículo receba a manutenção adequada, o gás monóxido de carbono não entrará em seu interior.

■ Mande inspecionar o sistema de escapamento quanto a vazamentos sempre que:

- O sistema de escapamento estiver fazendo um ruído incomum.
- O sistema de escapamento possa ter sido danificado.
- O veículo for levantado para uma troca de óleo.

Se você conduzir o veículo com o porta-malas aberto, o fluxo de ar poderá levar os gases do escapamento para o interior do veículo e criar uma condição de perigo. Se tiver que conduzir o veículo com o porta-malas aberto, abra todos os vidros e ajuste o sistema de controle de climatização como descrito abaixo.

1. Selecione o modo de entrada de ar externo.
2. Selecione o modo  .
3. Ajuste o ventilador em velocidade alta.
4. Ajuste a temperatura em uma posição confortável.

Ajuste o sistema de controle de climatização da mesma maneira se permanecer sentado no veículo estacionado com o motor funcionando.

>> Monóxido de Carbono

▲ PERIGO

O monóxido de carbono é um gás tóxico. Se inalado, pode provocar perda de consciência e até mesmo acidentes fatais.

Evite espaços fechados ou atividades que o exponham ao monóxido de carbono.

Em um espaço fechado, como uma garagem, o ambiente pode se saturar rapidamente com monóxido de carbono.

Não acione o motor com a porta da garagem fechada. Mesmo quando a porta da garagem estiver aberta, retire o veículo da garagem imediatamente após ligar o motor.

Localização das Etiquetas e Identificações

As etiquetas e identificações se encontram nos locais indicados. Elas advertem sobre riscos em potencial que podem causar ferimentos graves ou fatais. Se uma etiqueta descolar ou ficar ilegível, contate uma Concessionária Autorizada Honda no Território Nacional para a substituição.

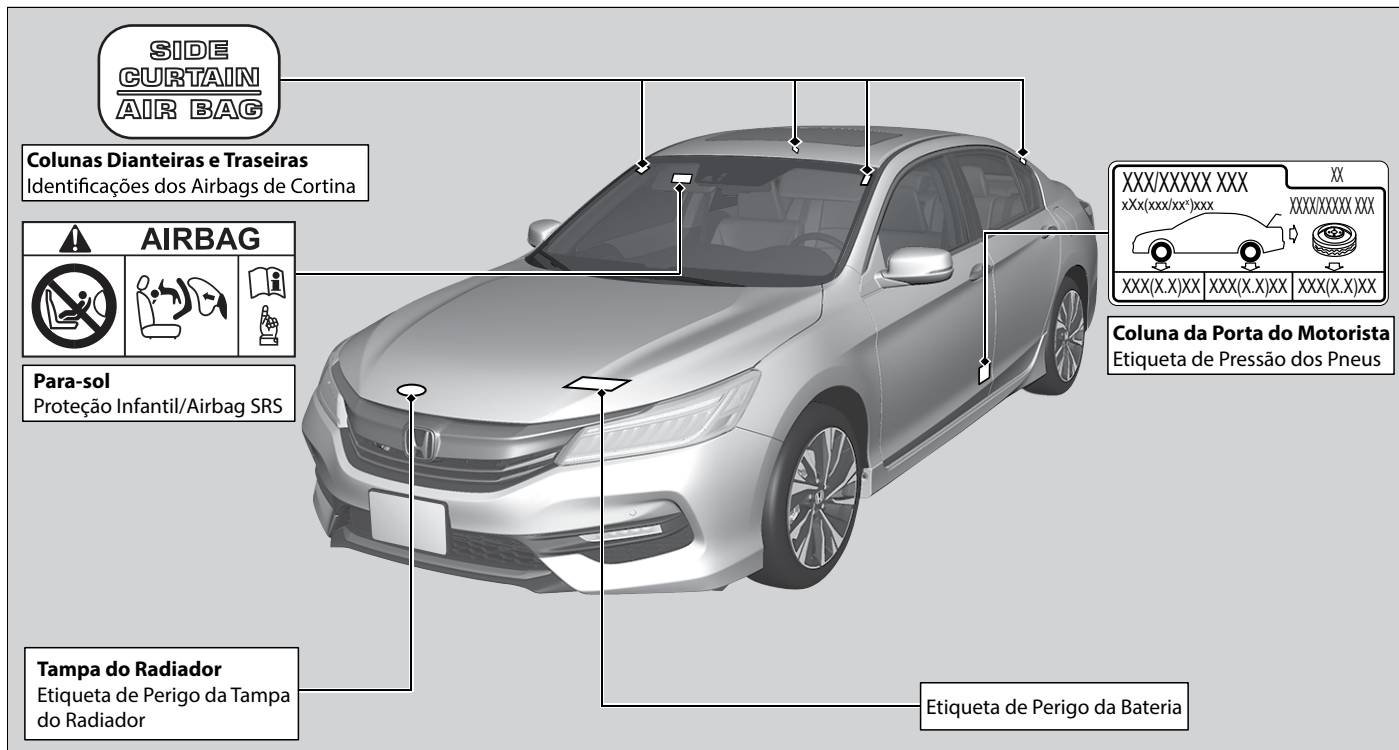

Extintor de Incêndio* e Triângulo de Segurança

Extintor de Incêndio*

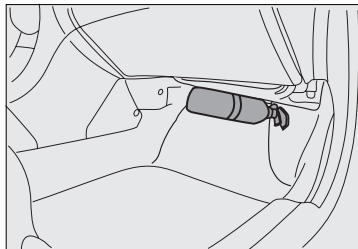

Caso deseje instalar o extintor de incêndio, o local ideal para sua instalação é sob o painel de instrumentos, no lado do passageiro dianteiro, fixado à carroçaria do veículo.

Recomendamos que a instalação seja realizada em uma Concessionária Autorizada Honda no Território Nacional.

As instruções de uso são descritas no próprio extintor.

Triângulo de Segurança

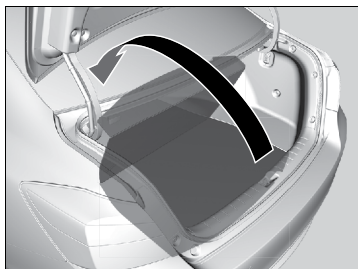

O triângulo de segurança encontra-se no porta-malas, embaixo da cobertura do assoalho.

>> Extintor de Incêndio*

A manutenção é de responsabilidade do proprietário; portanto, siga as instruções do fabricante impressas no extintor.

ATENÇÃO

Caso o seu veículo não seja equipado com extintor de incêndio, o seu veículo está pré-disposto para instalação do suporte de fixação e do extintor de incêndio. Para instalar o extintor de incêndio, leve o veículo a uma Concessionária Autorizada Honda no Território Nacional.

▲ CUIDADO

- **A correta instalação e fixação do suporte do extintor são importantes para a segurança dos ocupantes do veículo. Isto garantirá que o equipamento seja utilizado corretamente e não se desloque em caso de frenagem, colisão e/ou curva acentuada, fatos que poderiam causar acidente e ferimentos aos ocupantes.**
- **Devido aos riscos de uma instalação incorreta, é recomendado que a instalação seja realizada em uma Concessionária Autorizada Honda no Território Nacional.**



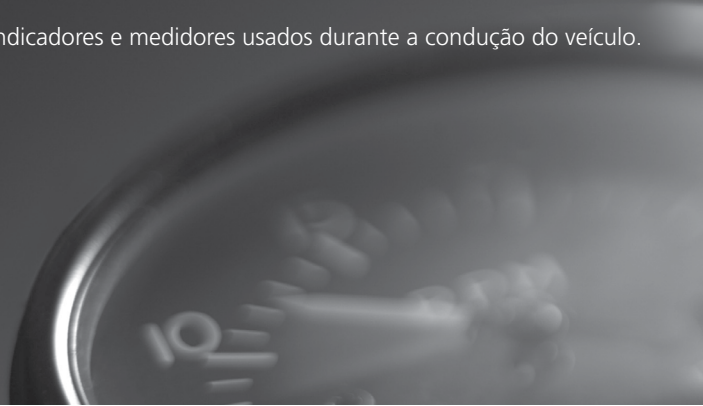

Painel de Instrumentos





Este capítulo descreve os botões, indicadores e medidores usados durante a condução do veículo.







Indicadores	68
Mensagens de Informação e de Advertência do Display de Informações ..	74
Medidores e Displays.....	75
Medidores.....	75
Display de Informações.....	76

Indicadores







Indicador	Nome	Aceso/Piscando	Explicação
 (Vermelho)	Indicador do Sistema de Freio e Freio de Estacionamento (Vermelho)	<ul style="list-style-type: none"> Se acende por alguns segundos ao alterar o modo de alimentação para o modo LIGADO, apagando-se em seguida, se o freio de estacionamento estiver liberado. Se acende ao aplicar o freio de estacionamento e se apaga ao liberá-lo. Se acende quando o nível do fluido de freio estiver baixo. Se acende quando houver um problema no sistema de freio. O bipe soa e o indicador se acende se o veículo for conduzido sem que o freio de estacionamento esteja totalmente liberado. 	<ul style="list-style-type: none"> Se acende durante a condução - Certifique-se de que o freio de estacionamento esteja totalmente liberado. Verifique o nível do fluido de freio. <ul style="list-style-type: none"> ➔ O que fazer se o indicador se acender durante a condução ➔ P.233 Se acende junto com o indicador do ABS - Leve o veículo a uma Concessionária Autorizada Honda no Território Nacional. <ul style="list-style-type: none"> ➔ Se o Indicador do Sistema de Freio (Vermelho) se Acender ➔ P.233
 (Âmbar)	Indicador do Sistema de Freio (Âmbar)	<ul style="list-style-type: none"> Se acende por alguns segundos ao alterar o modo de alimentação para o modo LIGADO, apagando-se em seguida. Se acende quando houver um problema com um sistema, relacionado com o freio, que não seja o sistema de freio convencional. 	<ul style="list-style-type: none"> Permanece aceso constantemente - Leve o veículo a uma Concessionária Autorizada Honda no Território Nacional para inspeção.
	Indicador de Baixa Pressão de Óleo	<ul style="list-style-type: none"> Se acende ao alterar o modo de alimentação para o modo LIGADO, apagando-se ao dar partida no motor. Se acende quando a pressão de óleo do motor estiver baixa. 	<ul style="list-style-type: none"> Se acende durante a condução - Pare imediatamente em um local seguro. <ul style="list-style-type: none"> ➔ Se o Indicador de Baixa Pressão do Óleo se Acender ➔ P.232
	Indicador do Sistema de Injeção Eletrônica	<ul style="list-style-type: none"> Se acende ao alterar o modo de alimentação para o modo LIGADO, apagando-se ao dar partida ao motor, ou após vários segundos se o motor não for acionado. Se acende quando houver um problema no sistema de controle de emissões. Pisca quando uma falha de ignição for detectada nos cilindros do motor. 	<p>Se acende durante a condução - Leve o veículo a uma Concessionária Autorizada Honda no Território Nacional para inspeção.</p> <ul style="list-style-type: none"> Pisca durante a condução - Pare em um local seguro onde não haja objetos inflamáveis. Desligue o motor por 10 minutos ou mais, e aguarde até que ele esfrie. A seguir, leve o veículo a uma Concessionária Autorizada Honda no Território Nacional. <ul style="list-style-type: none"> ➔ Se o Indicador do Sistema de Injeção Eletrônica se Acender ou Piscar ➔ P.233

Indicador	Nome	Aceso/Piscando	Explicação
	Indicador do Sistema de Carga da Bateria	<ul style="list-style-type: none"> Se acende ao alterar o modo de alimentação para o modo LIGADO, apagando-se ao dar partida no motor. Se acende quando a bateria não estiver carregando. 	<ul style="list-style-type: none"> Se acende durante a condução - Desligue o sistema de controle de climatização e o desembaçador traseiro para reduzir o consumo de eletricidade. ➔ Se o Indicador do Sistema de Carga da Bateria se Acender ➔ P.232
	Indicador de Posição da Alavanca Seletora	<ul style="list-style-type: none"> Indica a posição atual da alavanca seletora. 	<ul style="list-style-type: none"> ➔ Seleção de Marchas ➔ P.146
	Indicador M (Modo de Mudança Sequencial)/ Indicador de Posição de Marcha	<ul style="list-style-type: none"> Se acende quando o modo de mudança sequencial estiver acionado. 	<ul style="list-style-type: none"> Modo de Mudança Sequencial ➔ P.148
	Indicador da Transmissão	<ul style="list-style-type: none"> Pisca se existir algum problema no sistema de transmissão. 	<ul style="list-style-type: none"> Pisca durante a condução - Evite partidas e aceleração súbitas e dirija-se imediatamente a uma Concessionária Autorizada Honda no Território Nacional para inspeção.
	Indicador de Lembrete do Cinto de Segurança	<ul style="list-style-type: none"> Acende e o bipe soa, se o motorista não estiver usando o cinto de segurança, ao alterar o modo de alimentação para o modo LIGADO. Se o passageiro dianteiro não estiver usando o cinto de segurança, o indicador se acende após alguns segundos. Pisca durante a condução se o motorista ou o passageiro dianteiro não estiver usando o cinto de segurança. O bipe soa e o indicador pisca a intervalos regulares. 	<ul style="list-style-type: none"> O bipe é desativado e o indicador se apaga quando o motorista e o passageiro dianteiro colocarem os cintos de segurança. Permanece aceso após o motorista e o passageiro dianteiro colocarem o cinto de segurança - Pode ter ocorrido um erro de detecção no sensor. Leve o veículo a uma Concessionária Autorizada Honda no Território Nacional para inspeção. ➔ Lembrete do Cinto de Segurança ➔ P.28

Indicador	Nome	Aceso/Piscando	Explicação
	Indicador de Baixo Nível de Combustível	<ul style="list-style-type: none"> Se acende quando a reserva de combustível estiver baixa (aproximadamente 9,7 litros restantes). Pisca se existir um problema no medidor de combustível. 	<ul style="list-style-type: none"> Acende - Reabasteça seu veículo o mais rápido possível. Pisca - Leve o veículo a uma Concessionária Autorizada Honda no Território Nacional para inspeção.
	Indicador ABS (Sistema de Freio Antibloqueio)	<ul style="list-style-type: none"> Se acende por alguns segundos ao alterar o modo de alimentação para o modo LIGADO, apagando-se em seguida. Se acender em qualquer outra ocasião, o sistema ABS está com problema. 	<ul style="list-style-type: none"> Permanece aceso constantemente - Leve o veículo a uma Concessionária Autorizada Honda no Território Nacional. Com o indicador ligado, seu veículo ainda possui a capacidade normal de frenagem, mas sem a função antibloqueio. <p>➔ ABS (Sistema de Freio Antibloqueio) ➔ P.159</p>
	Indicador SRS (Sistema Suplementar de Segurança)	<ul style="list-style-type: none"> Se acende por alguns segundos ao alterar o modo de alimentação para o modo LIGADO, apagando-se em seguida. Se acende ao detectar um problema em um dos seguintes sistemas: <ul style="list-style-type: none"> - Sistema suplementar de segurança (SRS) - Sistema do airbag lateral - Sistema do airbag de cortina - Tensionador do cinto de segurança 	<ul style="list-style-type: none"> Permanece aceso constantemente ou nunca se acende - Leve o veículo a uma Concessionária Autorizada Honda no Território Nacional para inspeção.
	Indicador do sistema VSA (Sistema de Assistência à Estabilidade do Veículo)	<ul style="list-style-type: none"> Se acende por alguns segundos ao alterar o modo de alimentação para o modo LIGADO, apagando-se em seguida. Pisca quando o sistema VSA está ativo. Se acende quando houver um problema no sistema VSA ou no sistema HSA (Sistema de Assistência de Partida em Subida) 	<ul style="list-style-type: none"> Permanece aceso constantemente - Leve o veículo a uma Concessionária Autorizada Honda no Território Nacional para inspeção. <p>➔ Sistema VSA (Sistema de Assistência à Estabilidade do Veículo) ➔ P.154</p> <p>➔ Sistema HSA (Sistema de Assistência de Partida em Subida) ➔ P.143</p>
	Indicador do sistema VSA (Sistema de Assistência à Estabilidade do Veículo) DESLIGADO	<ul style="list-style-type: none"> Se acende por alguns segundos ao alterar o modo de alimentação para o modo LIGADO, apagando-se em seguida. Se acende quando o Sistema VSA for desativado. 	<ul style="list-style-type: none"> ➔ Botão OFF (DESLIGADO) do Sistema VSA ➔ P.155



Indicador	Nome	Aceso/Piscando	Explicação
	Indicador de Porta/ Porta-malas Aberto	<ul style="list-style-type: none"> Se acende por alguns segundos ao alterar o modo de alimentação para o modo LIGADO, apagando-se em seguida. Se acende se alguma porta ou o porta-malas não estiver completamente fechado. O bipe soa e o indicador se acende se alguma porta ou o porta-malas estiver aberto durante a condução. 	<ul style="list-style-type: none"> Se apaga quando todas as portas e a tampa traseira forem fechadas.
	Indicador EPS (Sistema de Direção com Assistência Elétrica Progressiva)	<ul style="list-style-type: none"> Se acende ao alterar o modo de alimentação para o modo LIGADO, e se apaga ao dar partida no motor. Se acende se houver um problema com o sistema EPS. 	<ul style="list-style-type: none"> Permanece aceso constantemente ou nunca se acende - Leve o veículo a uma Concessionária Autorizada Honda no Território Nacional para inspeção. <ul style="list-style-type: none"> ➔ Se o Indicador EPS (Sistema de Direção com Assistência Elétrica Progressiva) se Acender ➔ P.234
	Indicadores dos Sinalizadores de Direção e de Advertência	<ul style="list-style-type: none"> Os indicadores dos sinalizadores de direção piscam ao acionar a alavanca dos sinalizadores de direção. Ao pressionar o interruptor dos sinalizadores de advertência (pisca-alerta), o interruptor, os indicadores e todos os sinalizadores de direção piscarão simultaneamente. 	<ul style="list-style-type: none"> Não pisca ou pisca rapidamente - A lâmpada de algum sinalizador de direção está queimada. Substitua a lâmpada imediatamente. <ul style="list-style-type: none"> ➔ Substituição de Lâmpadas ➔ P.185 O sinalizador de advertência (pisca-alerta) deverá ser usado somente em caso de emergência e com o veículo parado.
		<ul style="list-style-type: none"> Os indicadores e todos os sinalizadores de direção piscarão simultaneamente ao pressionar o pedal de freio durante a condução do veículo em alta velocidade. 	<ul style="list-style-type: none"> ➔ Sinal de Parada de Emergência ➔ P.160
	Indicador do Farol Alto	<ul style="list-style-type: none"> Se acende ao ligar os faróis altos. 	—
	Indicador de Luzes Ligadas	<ul style="list-style-type: none"> Se acende sempre que o interruptor das luzes estiver ligado, ou na posição AUTO quando as luzes externas estiverem acesas. 	<ul style="list-style-type: none"> Se o modo de alimentação for alterado para o modo ACESSÓRIOS ou VEÍCULO DESLIGADO, enquanto as luzes externas estiverem acesas, um alerta soará enquanto a porta do motorista estiver aberta.

Indicador	Nome	Aceso/Piscando	Explicação
	Indicador do Farol de Neblina	<ul style="list-style-type: none"> Se acende quando os faróis de neblina estiverem ligados. 	—
	Indicador do Sistema Imobilizador	<ul style="list-style-type: none"> Se acende brevemente ao alterar o modo de alimentação para o modo LIGADO, apagando-se em seguida. Se acende se o sistema imobilizador não puder reconhecer a informação da chave. 	<ul style="list-style-type: none"> Pisca - Não é possível dar partida no motor. Altere o modo de alimentação para o modo VEÍCULO DESLIGADO e, com o controle remoto de acesso sem chave dentro do veículo, altere para o modo LIGADO. Pisca repetidamente - O sistema pode estar funcionando de forma incorreta. Leve o veículo a uma Concessionária Autorizada Honda no Território Nacional para inspeção. Não tente alterar o sistema imobilizador ou adicionar outros dispositivos. Poderão ocorrer problemas elétricos.
	Indicador do Alarme do Sistema de Segurança	<ul style="list-style-type: none"> Pisca quando o alarme do sistema de segurança for acionado. 	<p>➔ Alarme do Sistema de Segurança ➔ P.93</p>
	Indicador do Modo ECON	<ul style="list-style-type: none"> Se acende ao alterar o modo de alimentação para o modo LIGADO, apagando-se em seguida. Se acende quando o modo ECON estiver ligado. 	<p>➔ Botão ECON ➔ P.150</p>
	Indicador do Sistema de acesso sem chave	<ul style="list-style-type: none"> Se acende por alguns segundos ao definir o modo de alimentação para o modo LIGADO, apagando-se em seguida. Se acende assim que um problema for detectado no sistema de acesso sem chave ou no sistema de partida sem chave. 	<ul style="list-style-type: none"> Permanece aceso constantemente ou nunca se acende - Leve o veículo a uma Concessionária Autorizada Honda no Território Nacional para inspeção.

Indicador	Nome	Aceso/Piscando	Explicação
	Indicador Principal do Controle de Velocidade de Cruzeiro	<ul style="list-style-type: none"> Se acende ao pressionar o botão CRUISE. 	<p>➔ Controle de Velocidade de Cruzeiro ➔ P.151</p>
	Indicador do Controle de Velocidade de Cruzeiro	<ul style="list-style-type: none"> Se acende quando uma velocidade for definida para o controle de velocidade de cruzeiro. 	<p>➔ Controle de Velocidade de Cruzeiro ➔ P.151</p>
	Indicador do Sistema de Partida	<ul style="list-style-type: none"> Se acende quando existir um problema no sistema de partida. 	<ul style="list-style-type: none"> Como uma medida temporária, pressione e segure o botão ENGINE START/STOP por 15 segundos enquanto pressiona o pedal do freio e dá partida no motor manualmente. Leve o veículo a uma Concessionária Autorizada Honda no Território Nacional para inspeção.
	Indicador de Controle de Iluminação	<ul style="list-style-type: none"> Se acende quando houver um problema no sistema de controle de iluminação automática ou nos faróis baixos. 	<ul style="list-style-type: none"> Se acende durante a condução - Ligue as luzes manualmente e leve o veículo a uma Concessionária Autorizada Honda no Território Nacional para inspeção.
	Indicador de Mudança para Park (Estacionamento)	<ul style="list-style-type: none"> Se acende ao pressionar o botão ENGINE START/STOP para desligar o motor, sem que a alavanca seletora esteja na posição P. 	<ul style="list-style-type: none"> Pressione o botão ENGINE START/STOP duas vezes após mover a alavanca seletora para a posição P.
	Indicador do Sistema do Sensor de Estacionamento	<ul style="list-style-type: none"> Se acende se houver um problema no sistema do sensor de estacionamento. 	<ul style="list-style-type: none"> Verifique se a área ao redor do(s) sensor(es) está coberta de lama, gelo, neve etc. Se o indicador permanecer aceso, mesmo após limpar essa área, inspecione o sistema em uma Concessionária Autorizada Honda no Território Nacional.

Mensagens de Informação e de Advertência do Display de Informações

As seguintes mensagens aparecem somente no display de informações.

Mensagem	Condição	Explicação
	<ul style="list-style-type: none"> Aparece quando houver um problema com o sensor na bateria. 	<ul style="list-style-type: none"> Permanece aceso constantemente - Leve o veículo a uma Concessionária Autorizada Honda no Território Nacional para inspeção.
	<ul style="list-style-type: none"> Aparece quando o modo de alimentação está no modo ACESSÓRIOS, com a porta do motorista fechada. 	-
NO KEY	<ul style="list-style-type: none"> Aparece quando todas as portas forem fechadas com o modo de alimentação no modo LIGADO sem que o controle remoto de acesso sem chave esteja dentro do veículo. 	<ul style="list-style-type: none"> Desaparece ao levar o controle remoto de acesso sem chave para o interior do veículo e fechar a porta. <ul style="list-style-type: none"> ➔ Lembrete do Controle Remoto de Acesso sem Chave ➔ P.101
KEY 	<ul style="list-style-type: none"> Aparece quando a bateria do controle remoto de acesso sem chave está com pouca carga. 	<ul style="list-style-type: none"> Substitua a bateria do controle remoto de acesso sem chave, assim que possível. <ul style="list-style-type: none"> ➔ Substituição da Bateria do Controle Remoto ➔ P.201

Medidores

Os medidores incluem o velocímetro, o tacômetro, o medidor de combustível e os indicadores relacionados.

Eles são exibidos quando o modo de alimentação estiver no modo **LIGADO**.

■ Velocímetro

Mostra a velocidade de condução em km/h.

■ Tacômetro

Mostra o número de rotações do motor por minuto.

■ Medidor de Combustível

Mostra a quantidade de combustível no tanque de combustível.

■ Medidor de Temperatura

Exibe a temperatura do líquido de arrefecimento do motor.

» Medidor de Combustível

ATENÇÃO

Reabasteça quando a indicação se aproximar de **E**.

Ficar sem combustível pode causar falha de ignição do motor, danificando o catalisador.

A quantidade real de combustível restante pode ser diferente da indicação do medidor de combustível.

» Medidor de Temperatura

ATENÇÃO

Dirigir com o ponteiro do medidor de temperatura na zona superior pode causar danos graves ao motor. Pare o veículo com segurança ao lado da estrada e deixe a temperatura do motor retornar ao normal.

↻ **Superaquecimento** → P.230

Display de Informações

O display de informações exibe o hodômetro, o medidor de distância e outros medidores.

■ Alternando a Tela

Pressione o botão  (Seleção/Ajuste) para alterar a tela.

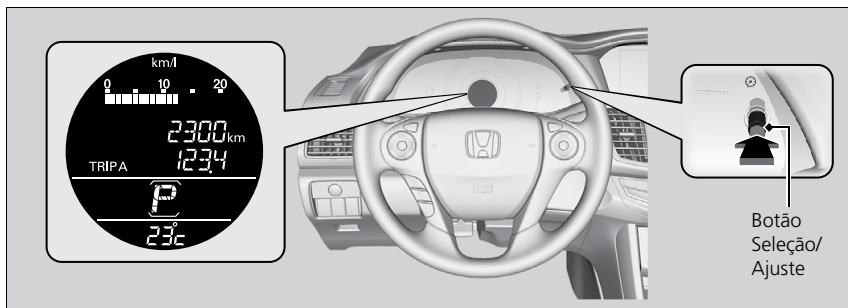

■ Hodômetro

Mostra o total de quilômetros percorridos pelo veículo.

>> Alternando a Tela

Cada vez que pressionar o botão , a tela do display de informações alterna conforme a seguir:

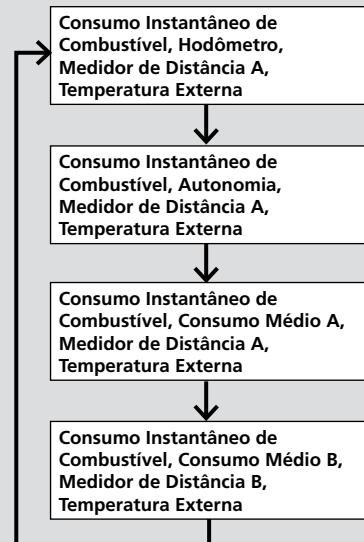

Alguns dos itens do display de informações também aparecem na tela áudio/informação. Ele também altera junto com o display de informações, quando o consumo de combustível for exibido.

■ TRIP [Medidor de Distância (Hodômetro Parcial)]

Mostra o total de quilômetros percorridos desde a última zeragem. Existem dois medidores, A e B, para medir dois percursos separados.

■ Como Zerar o Medidor de Distância

Para zerar o medidor de distância, selecione-o e, em seguida, pressione e segure o botão . O medidor de distância será definido para **0.0**.

■ AVG (Consumo Médio de Combustível)

Mostra o consumo médio de combustível estimado para cada medidor de distância em km/l. O display é atualizado em intervalos predefinidos. Ao zerar o medidor de distância, zera-se também o consumo de combustível.

■ Consumo Instantâneo de Combustível

Mostra o consumo instantâneo de combustível por meio de um gráfico de barras em km/l.

»» TRIP [Medidor de Distância (Hodômetro Parcial)]

Altere entre os medidores de distância A e B pressionando o botão .

»» AVG (Consumo Médio de Combustível)

É possível alterar quando o consumo médio de combustível for zerado.

➔ **Funções Personalizadas** ➔ P.317



■ Temperatura Externa

Mostra a temperatura externa em graus Celsius.

Se a temperatura externa estiver abaixo de 3°C, no momento em que o modo de alimentação estiver no modo **LIGADO**, o indicador de temperatura externa piscará por 10 segundos.

■ Ajuste da tela de temperatura externa

Ajuste a indicação de temperatura até $\pm 3^{\circ}\text{C}$ se achar que a indicação de temperatura está incorreta.

1. Altere o modo de alimentação para o modo **LIGADO**.
2. Pressione e segure o botão  (Seleção/Ajuste) por 10 segundos ou mais enquanto a temperatura externa estiver sendo exibida no display de informações.
 - O display de informações entra no modo de ajuste de temperatura. O display inicia a exibição de -3°C a $+3^{\circ}\text{C}$.
3. Quando aparecer o valor de ajuste desejado, libere o botão  (Seleção/Ajuste).
 - O ajuste está completo.

■ RANGE (Autonomia)

Mostra a distância estimada que pode ser percorrida com o combustível restante. Essa distância é estimada a partir do consumo de combustível de percursos anteriores.

>> Temperatura Externa

O sensor de temperatura se localiza no para-choque dianteiro. O calor da estrada e os gases provenientes de outros veículos podem afetar a leitura da temperatura quando a velocidade do veículo estiver abaixo de 30 km/h.

A atualização do valor exibido no display de informações pode levar vários minutos após a estabilização da temperatura.

Controles

Este capítulo descreve como operar os vários controles necessários para dirigir o veículo.

Relógio	80	Alarme do Sistema de Segurança	93	Ajuste dos Espelhos Retrovisores	113
Ajuste do Relógio	80	Sensores Ultrassônicos.....	95	Espelho Retrovisor Interno	113
Travamento e Destravamento das Portas	81	Abertura/Fechamento dos Vidros	96	Espelhos Retrovisores Externos com	
Chaves e Funções	81	Abertura/Fechamento dos Vidros Elétricos	96	Regulagem Elétrica	114
Baixa Intensidade do Sinal do		Abertura/Fechamento do Teto Solar	98	Ajuste dos Bancos	116
Controle Remoto de Acesso sem Chave.....	82	Operação dos Comandos ao Redor do		Ajuste das Posições do Banco	116
Travamento/Destravamento das Portas por Fora ...	83	Volante de Direção	99	Bancos Traseiros	121
Travamento/Destravamento das Portas		Botão ENGINE START/STOP.....	99	Descansa-braço	122
por Dentro	88	Sinalizadores de Direção	102	Luzes Internas/Itens Internos de Conveniência ...	123
Trava de Segurança para Crianças nas Portas	89	Interruptores das Luzes.....	103	Luzes Internas	123
Travamento/Destravamento Automático		Faróis de Neblina.....	106	Itens Internos de Conveniência	124
das Portas	90	Luzes de Condução Diurna.....	107	Sistema de Controle de Climatização	131
Abertura/Fechamento do Porta-malas	91	Sinalizador de Advertência (Pisca-alerta)	107	Usando o Controle de Climatização Automático.....	131
Precauções para Abertura/Fechamento do		Limpadores e Lavadores	108	Modo Sincronizado	133
Porta-malas	91	Controle de Iluminação	110	Sensores do Controle de Climatização	
Uso da Alavanca de Abertura do Porta-malas ...	91	Botão do Desembaçador do Vidro Traseiro.....	111	Automático	134
Sistema de Segurança	93	Ajuste do Volante de Direção.....	112		
Sistema Imobilizador	93				

Ajuste do Relógio

A hora pode ser ajustada com o modo de alimentação no modo **LIGADO**.

■ Ajustando o Horário

■ Usando o menu configurações da tela áudio/informação (tipo touch)



1. Selecione o ícone (HOME) e, em seguida, selecione **Configurações**.
2. Selecione **Relógio/Informações**.
3. Selecione a guia **Relógio**.
4. Selecione **Clock Adjustment** (Ajuste do relógio).
5. Ajuste as horas e os minutos, selecionando / .
6. Selecione **OK** para definir a hora.

>> Ajuste do Relógio

O relógio é atualizado automaticamente através do sistema de áudio, de modo que a hora não precisa de ajustes.

Você pode personalizar esta função.

↩ **Funções Personalizadas** → P.317

Travamento e Destravamento das Portas

Chaves e Funções

Este veículo é fornecido com as seguintes chaves:

■ Chave Principal

Controle Remoto de Acesso sem Chave



Use as chaves para ligar e desligar o motor, para travar e destravar as portas e para abrir o porta-malas.

Você pode usar também o controle remoto ou o sistema de acesso sem chave para travar as portas e abrir o porta-malas.

■ Controle remoto de acesso sem chave

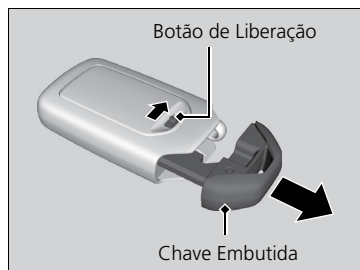

A chave embutida interna pode ser usada para travar/ destravar as portas, quando a bateria do controle remoto de acesso sem chave estiver com pouca carga e a operação de travamento/destravamento das portas estiver desativada.

Para remover a chave embutida, puxe-a para fora enquanto desliza o botão de liberação. Para reinstalar a chave embutida, pressione-a no controle remoto de acesso sem chave até ouvir um clique.

>> Chaves e Funções

Todas as chaves possuem um sistema imobilizador. O sistema imobilizador ajuda a proteger contra roubo do veículo.

➔ Sistema Imobilizador ➔ P.93

As chaves contêm componentes eletrônicos de precisão.

Observe as seguintes recomendações para evitar danos aos componentes eletrônicos:

- Não deixe as chaves expostas à luz solar direta, ou em locais com temperatura elevada ou umidade alta.
- Não derrube as chaves nem coloque objetos pesados sobre elas.
- Mantenha as chaves afastadas de líquidos.
- Não abra o controle remoto, exceto para a substituição da bateria.

Se ocorrer algum dano aos circuitos das chaves, o motor poderá não dar partida e o controle remoto poderá não funcionar.

Se as chaves não funcionarem corretamente, faça a inspeção em uma Concessionária Autorizada Honda no Território Nacional.

Você pode dar partida remotamente no motor, usando o controle remoto de acesso sem chave.

➔ Partida Remota do Motor ➔ P.140

■ Etiqueta com o Número da Chave

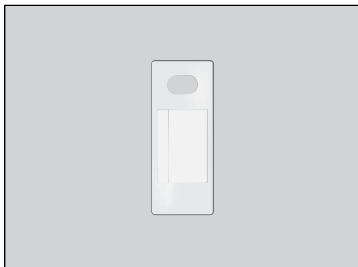

Contém um número necessário para adquirir uma chave de reposição.

Baixa Intensidade do Sinal do Controle Remoto de Acesso sem Chave

O veículo transmite ondas de rádio para localizar o controle remoto de acesso sem chave ao travar/destravar as portas, abrir o porta-malas ou dar partida no motor.

Nos casos seguintes, travar/destravar as portas, abrir o porta-malas ou dar partida no motor podem ser impedidos ou o funcionamento pode ficar instável:

- Fortes ondas de rádio sendo transmitidas por equipamento nas proximidades.
- Você carregar o controle remoto de acesso sem chave junto com equipamentos de telecomunicações, computadores, celulares ou dispositivos sem fio.
- Um objeto metálico está em contato ou cobrindo o controle remoto de acesso sem chave.

>> Etiqueta com o Número da Chave

Mantenha a etiqueta com o número da chave separada da chave, em um local seguro fora do veículo.

Para adquirir uma chave adicional, entre em contato com uma Concessionária Autorizada Honda no Território Nacional.

Se perder a chave e não puder dar partida no motor, entre em contato com uma Concessionária Autorizada Honda no Território Nacional.

>> Baixa Intensidade do Sinal do Controle Remoto de Acesso sem Chave

Comunicação entre o controle remoto de acesso sem chave e o veículo consome a bateria do controle remoto. A vida útil da bateria é de aproximadamente dois anos, porém isso varia de acordo com a regularidade de uso.

A bateria é consumida sempre que o controle remoto de acesso sem chave receber fortes ondas de rádio. Evite colocá-lo próximo de dispositivos elétricos tais como televisores e computadores.

Travamento/Destravamento das Portas por Fora

■ Usando o Sistema de Acesso sem Chave

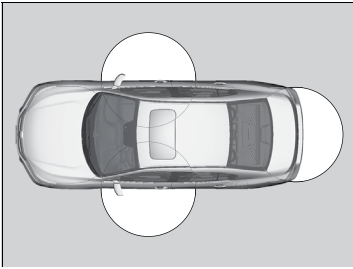

Quando você carregar o controle remoto do sistema de acesso sem chave, poderá travar/destravar as portas e abrir o porta-malas.

Você pode travar/destravar as portas dentro de um raio de cerca de 80 cm da maçaneta externa da porta. Você pode abrir o porta-malas dentro de um raio de cerca de 80 cm do botão de abertura do porta-malas.

■ Travando as portas e o porta-malas

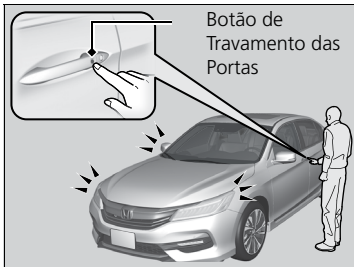

Pressione o botão de travamento das portas, na porta dianteira.

- ▶ As luzes sinalizadores de direção piscam três vezes, o alarme sonoro soa; todas as portas e o porta-malas travam e o sistema de segurança é definido.

» Usando o Sistema de Acesso sem Chave

- Não deixe o controle remoto do sistema de acesso sem chave no veículo ao sair. Leve-o com você.
- Mesmo se você não estiver carregando o controle remoto do sistema de acesso sem chave, pode destravar o porta-malas enquanto outra pessoa estiver com o controle remoto dentro do alcance.
- A porta pode ser destravada se a maçaneta da porta estiver coberta com água em chuva forte ou no lava-rápido, se o controle remoto do sistema de acesso sem chave estiver dentro do alcance.
- Se você segurar a maçaneta da porta dianteira usando luvas, o sensor da porta pode demorar a responder ou não responder ao destravamento das portas.
- Você não pode destravar a porta segurando a maçaneta após dois segundos do travamento.
- A porta pode não abrir se você puxá-la imediatamente após segurar a maçaneta da porta. Segure novamente a maçaneta e confirme se a porta está destravada antes de puxar a maçaneta.
- Mesmo dentro de um raio de 80 cm, você pode não conseguir travar/destravar as portas com o controle remoto do acesso sem chave se ele estiver acima ou abaixo da maçaneta externa.
- O controle remoto do acesso sem chave pode não funcionar se estiver muito perto da porta e do vidro da porta.

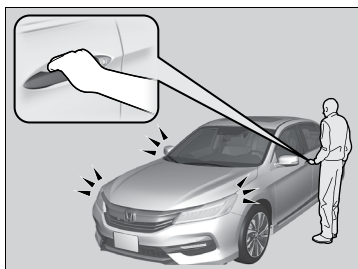

■ Destravando as portas e o porta-malas

Segure a maçaneta da porta do motorista:

- ▶ A porta do motorista destravar.
- ▶ As luzes sinalizadores de direção piscam uma vez e o aviso sonoro soa.

Segure a maçaneta da porta do passageiro dianteiro:

- ▶ Todas as portas destravam.
- ▶ As luzes sinalizadores de direção piscam uma vez e o aviso sonoro soa.

Pressione o botão de abertura do porta-malas:

- ▶ O porta-malas destrava e abre.

➡ **Usando o Botão de Abertura do Porta-malas** ➡ P.92

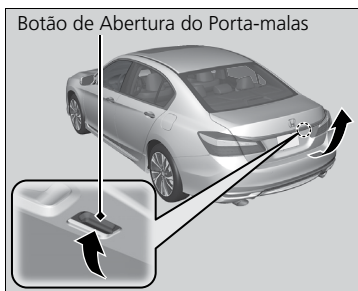

➤ Usando o Sistema de Acesso sem Chave

Se o alcance de operação variar, provavelmente a bateria está com pouca carga.

Se o LED não se acender ao pressionar algum botão, a bateria estará descarregada.

➡ **Substituição da Bateria do Controle Remoto** ➡ P.201

Você pode personalizar o modo de travamento da porta e o ajuste de reconhecimento de travamento sem chave.

➡ **Funções Personalizadas** ➡ P.317

Se você não abrir uma porta dentro de 30 segundos, após destravar o veículo, as portas serão travadas automaticamente.

A luz piscante, o aviso sonoro e os ajustes de destravamento podem ser personalizados.

➡ **Funções Personalizadas** ➡ P.317

■ Uso do Controle Remoto



■ Travamento das portas

Pressione o botão de travamento.

- ▶ As luzes sinalizadores de direção piscam três vezes, todas as portas serão travadas e o sistema de segurança é definido.

»» Uso do Controle Remoto

Se você não abrir uma porta dentro de 30 segundos, após destravar o veículo com o controle remoto, as portas serão travadas automaticamente. É possível alterar a configuração do temporizador de retravamento.

↪ Funções Personalizadas ➔ P.317

Se o interruptor das luzes internas estiver na posição de porta ativada, as luzes internas se acenderão ao pressionar o botão destravar.

Nenhuma das portas é aberta: A luz se apaga após 30 segundos.

Portas travadas novamente com o controle remoto: As luzes se apagam imediatamente.

↪ Luzes Internas ➔ P.123

■ Destravamento das portas

Pressione o botão de destravamento.

Uma vez:

- ▶ As luzes sinalizadores de direção piscam uma vez e a porta do motorista destrava.

Dois vezes:

- ▶ Todas as portas são destravadas.

>> Uso do Controle Remoto

O controle remoto usa sinais de baixa potência, portanto, a faixa de operação poderá variar dependendo das condições do ambiente.

Você pode travar ou destravar as portas usando o controle remoto ou o sistema de acesso sem chave quando o modo de alimentação estiver no modo **VEÍCULO DESLIGADO**.

O controle remoto não travará as portas do veículo quando uma porta estiver aberta.

Se o alcance de operação variar, provavelmente a bateria está com pouca carga.

Se o LED não se acender ao pressionar algum botão, a bateria estará descarregada.

↪ Substituição da Bateria do Controle Remoto → P.201

É possível personalizar a configuração do modo de destravamento das portas.

↪ Funções Personalizadas → P.317

■ Travamento/Destravamento das Portas Usando a Chave

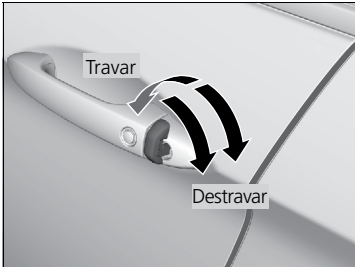

Insira totalmente a chave e gire-a.

■ Travamento de uma Porta sem Usar a Chave

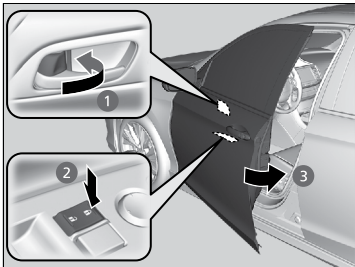

■ Travamento da porta do motorista:

Mova a lingueta de trava para frente **1** ou pressione o interruptor principal de travamento das portas na direção travar **2**, em seguida, puxe e segure a maçaneta externa da porta **3**. Feche a porta e solte a maçaneta.

■ Travamento da porta do passageiro:

Mova a lingueta de trava para frente e feche a porta.

■ Sistema de prevenção de travamento

As portas não podem ser travadas quando o controle remoto de acesso sem chave estiver dentro do veículo.

» Travamento/Destravamento das Portas Usando a Chave

Quando você trava a porta do motorista com uma chave, todas as outras portas travam ao mesmo tempo. Ao destravar, a porta do motorista destrava primeiro. Gire a chave uma segunda vez, dentro de alguns segundos, para destravar as portas restantes.

Destruar as portas com a chave fará o sistema de segurança entrar no modo alarme. Destrua sempre as portas com o controle remoto.

É possível personalizar a configuração do modo de destravamento da porta.

➔ **Funções Personalizadas** ➔ P.317

» Travamento de uma Porta sem Usar a Chave

Ao travar a porta do motorista, todas as outras portas serão travadas ao mesmo tempo.

Certifique-se de estar com a chave nas mãos antes de travar as portas para evitar que ela fique trancada no interior do veículo.

ATENÇÃO

A porta do motorista não pode ser travada, quando o modo de alimentação estiver no modo **LIGADO**.

Travamento/Destramamento das Portas por Dentro

■ Uso da Lingueta de Trava

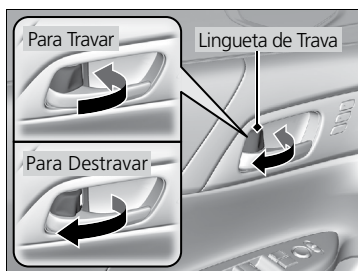

■ Para travar a porta

Mova a lingueta de trava para a frente.

■ Para destravar a porta

Mova a lingueta de trava para trás.

■ Destravamento Usando a Maçaneta Interna das Portas Dianteiras

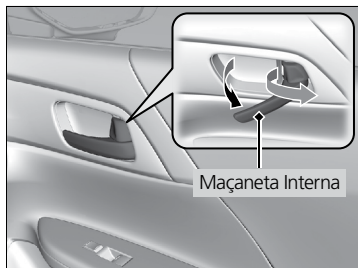

Puxe a maçaneta interna da porta dianteira.

▶ A porta destrava e abre em um só movimento.

Destruar e abrir a porta do motorista com a maçaneta interna destrava todas as outras portas.

Para evitar que todas as portas sejam destravadas, use a lingueta de trava na porta do motorista para destravar e então trave novamente, antes de abrir a porta.

▶ Este ajuste só funciona uma vez. Se você quiser que todas as portas sejam destravadas ao mesmo tempo, personalize a definição **Auto Door Unlock** (Destravamento Automático das Portas)* para **Off** (Desligado), usando a tela áudio/informação (tipo touch).

>> Uso da Lingueta de Trava

Ao travar a porta usando a lingueta de trava na porta do motorista, todas as outras portas serão travadas ao mesmo tempo.

Ao destravar a porta usando a lingueta de trava da porta do motorista, apenas a porta do motorista será destravada.

>> Destravamento Usando a Maçaneta Interna das Portas Dianteiras

ATENÇÃO

As maçanetas internas das portas dianteiras foram concebidas para que os ocupantes nos bancos dianteiros possam abrir a porta com um só movimento. Entretanto, essa função requer que os ocupantes dos bancos dianteiros nunca puxem a maçaneta interna da porta com o veículo em movimento.

As crianças devem viajar sempre no banco traseiro, onde existem travas das portas para crianças.

➔ **Trava de Segurança para Crianças nas Portas** ➔ P.89

■ Uso do Interruptor Principal de Travamento das Portas



Pressione o interruptor principal de travamento das portas, como mostrado, para travar ou destravar todas as portas.

Trava de Segurança para Crianças nas Portas

As travas de segurança para crianças impedem que as portas traseiras sejam abertas por dentro do veículo, independentemente da posição da lingueta de trava.

■ Ajuste das Travas de Segurança para Crianças

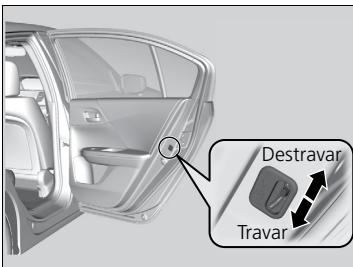

Deslize a alavanca na coluna da porta traseira para a posição travada e feche a porta.

■ Para abrir a porta

Abra a porta usando a maçaneta externa.

>> Uso do Interruptor Principal de Travamento das Portas

Ao travar/destravar a porta do motorista usando o interruptor de travamento principal, todas as outras portas serão travadas/destravadas ao mesmo tempo.

>> Trava de Segurança para Crianças nas Portas

Para abrir a porta pelo lado de dentro quando a trava para crianças estiver acionada, coloque a lingueta de travamento na posição destravada, abaixe o vidro traseiro, coloque sua mão para fora do vidro e puxe a maçaneta externa da porta.

Travamento/Destravamento Automático das Portas

Todas as portas serão travadas ou destravadas automaticamente nas condições abaixo.

■ Travamento Automático das Portas

■ Modo de travamento ao dirigir

Todas as portas serão travadas quando a velocidade do veículo atingir aproximadamente 15 km/h.

■ Destravamento Automático das Portas

■ Modo porta do motorista aberta

Todas as portas destravam quando a porta do motorista é aberta.

» Travamento/Destravamento Automático das Portas

Você pode desligar ou mudar para outro ajuste de travamento/destravamento automático das portas usando a tela áudio/informação (tipo touch).

↪ **Funções Personalizadas** ➔ P.317

Abertura/Fechamento do Porta-malas

Precauções para Abertura/Fechamento do Porta-malas

■ Abertura do porta-malas

Abra completamente o porta-malas.

- ▶ Se não estiver totalmente aberto, a tampa do porta-malas poderá fechar com o seu próprio peso.

■ Fechamento do porta-malas

Mantenha a tampa do porta-malas fechada, enquanto estiver conduzindo o veículo, para:

- ▶ Evitar possíveis danos.
- ▶ Evitar a entrada dos gases do escapamento no interior do veículo.

↻ **Monóxido de Carbono** ➔ P.64

Uso da Alavanca de Abertura do Porta-malas

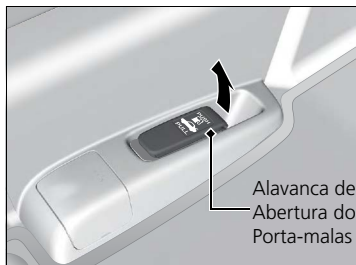

Puxe a alavanca de abertura do porta-malas localizada no assoalho à esquerda do banco do motorista. O porta-malas será destravado e aberto.

■ Usando o Botão de Abertura do Porta-malas

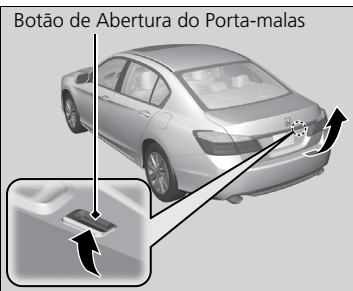

Pressione para cima o botão de abertura na tampa do porta-malas após as portas serem destravadas.

Mesmo que o porta-malas esteja travado, você pode abri-lo se carregar o controle remoto do acesso sem chave.

- O aviso sonoro soa.

■ Uso do Controle Remoto



Pressione o botão de abertura do porta-malas por aproximadamente um segundo para destravar e abrir o porta-malas.

►► Usando o Botão de Abertura do Porta-malas

- Não deixe o controle remoto do sistema de acesso sem chave dentro do porta-malas e feche a tampa. O aviso sonoro soa e o porta-malas não pode ser fechado.
- Mesmo se você não estiver carregando o controle remoto do sistema de acesso sem chave, pode destravar o porta-malas enquanto outra pessoa estiver com o controle remoto dentro do alcance.
- Não carregue o controle remoto do sistema de acesso sem chave perto da tampa do porta-malas ao fechá-la.
- Não coloque o controle remoto do sistema de acesso sem chave ao redor do banco traseiro quando fechar o porta-malas.

Sistema Imobilizador

O sistema imobilizador impede o acionamento do motor usando uma chave que não tenha sido registrada anteriormente. Cada chave contém transmissores eletrônicos que utilizam sinais eletrônicos para sua verificação.

Preste atenção ao seguinte, ao pressionar o botão **ENGINE START STOP**:

- Não permita que objetos que emitem fortes ondas de rádio fiquem perto do botão **ENGINE START STOP**.
- Certifique-se de que a chave não esteja em contato ou coberta por um objeto metálico.

Alarme do Sistema de Segurança

O alarme do sistema de segurança é ativado quando o porta-malas, o capô ou as portas são abertos forçadamente. O alarme do sistema de segurança não dispara se o porta-malas, o capô ou as portas são abertos com o controle remoto ou o sistema de acesso sem chave.

■ Quando o alarme do sistema de segurança é ativado

A buzina soa intermitentemente e as luzes sinalizadores de direção piscam.

■ Para desativar o alarme do sistema de segurança

Destrave o veículo usando o controle remoto ou o sistema de acesso sem chave, ou altere o modo de alimentação para o modo **LIGADO**. O sistema, junto com a buzina e luzes piscando, é desativado.

>> Sistema Imobilizador

ATENÇÃO

Deixar o controle remoto de acesso sem chave no interior do veículo pode resultar em roubo ou movimento acidental do veículo. Sempre leve o controle remoto de acesso sem chave com você quando deixar o veículo.

Se o sistema não reconhecer repetidamente o código da chave, ou se tiver perdido a chave e não puder dar partida no motor, entre em contato com sua Concessionária Autorizada Honda no Território Nacional.

Não altere nem adicione outros dispositivos ao sistema imobilizador. Isso poderá danificá-lo, impossibilitando a operação do veículo.

>> Alarme do Sistema de Segurança

O alarme do sistema de segurança permanece acionado por aproximadamente cinco minutos, antes de desativar o sistema de segurança.

O sistema irá passar por dez ciclos de 30 segundos, durante o qual a buzina soa e as luzes sinalizadores de direção piscam.

Dependendo das circunstâncias, o sistema de segurança pode permanecer acionado por mais de cinco minutos.

■ Definição do alarme do sistema de segurança

O alarme do sistema de segurança será definido automaticamente quando as seguintes condições forem satisfeitas:

- O modo de alimentação está no modo **VEÍCULO DESLIGADO**.
- Capô e porta-malas fechados.
- Todas as portas são travadas pelo lado de fora com a chave, o controle remoto ou o sistema de acesso sem chave.

■ Quando o alarme do sistema de segurança for definido

O indicador do sistema de segurança piscará no painel de instrumentos. Quando o intervalo das piscadas muda após cerca de 15 segundos, o sistema de segurança está definido.

■ Cancelamento do alarme do sistema de segurança

O sistema de segurança é desativado quando o veículo é destravado usando o controle remoto ou o sistema de acesso sem chave, ou quando o modo de alimentação é alterado para o modo **LIGADO**. O indicador do sistema de segurança apaga ao mesmo tempo.

>> Alarme do Sistema de Segurança

Não defina o alarme do sistema de segurança quando alguém estiver no veículo ou um vidro estiver aberto. O sistema pode ativar acidentalmente ao:

- Destruir a porta com a lingueta de trava.
- Abrir o porta-malas com a alavanca de abertura ou com a alavanca de abertura de emergência.

Se a bateria descarregar após definir o alarme do sistema de segurança, o alarme de segurança pode disparar uma vez que a bateria seja recarregada ou substituída.

Se isto ocorrer, desative o alarme do sistema de segurança destravando uma porta usando o controle remoto ou o sistema de acesso sem chave.

Não modifique nem acrescente outras funções ao sistema de segurança.

Não destrave a porta usando a chave. O alarme do sistema de segurança dispara.

Sensores Ultrassônicos

Os sensores ultrassônicos são ativados somente quando o sistema de alarme de segurança for definido. Os sensores detectam se alguém invadir o compartimento de passageiros através de um vidro ou se move no compartimento, ativando o alarme.

■ Para definir o alarme do sistema de segurança sem ativar os sensores ultrassônicos

Você pode definir o sistema de segurança sem ativar o sensor ultrassônico.



Para desligar o sistema do sensor ultrassônico, pressione o botão  (Desligar) do sensor ultrassônico com o modo de alimentação no modo **ACESSÓRIOS** ou **VEÍCULO DESLIGADO**.

>> Sensores Ultrassônicos

Não defina o alarme do sistema de segurança enquanto alguém estiver no veículo ou se um vidro estiver aberto. O sistema pode ativar acidentalmente quando o sensor ultrassônico detectar vibrações ou som alto.

Não destrave a porta usando a chave. O alarme do sistema de segurança dispara.

Abertura/Fechamento dos Vidros Elétricos

Quando o modo de alimentação estiver no modo **LIGADO**, será possível abrir e fechar os vidros elétricos usando os interruptores nas portas. Os interruptores do lado do motorista podem ser usados para abrir e fechar todos os vidros.

Para abrir e fechar os vidros com os interruptores individuais das portas dos passageiros, o interruptor de travamento dos vidros elétricos, localizado no lado do motorista, deverá estar desligado (interruptor desacionado e indicador apagado).

Quando o interruptor de travamento dos vidros dos passageiros estiver acionado, apenas o vidro do motorista poderá ser acionado. Acione o interruptor de travamento dos vidros elétricos quando transportar crianças no veículo.

■ Abertura/Fechamento dos Vidros

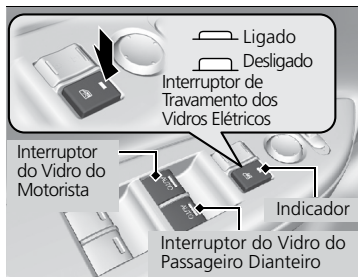

■ Acionamento automático

Para abrir: Pressione o interruptor até o segundo estágio.

Para fechar: Puxe o interruptor para cima até o segundo estágio.

O vidro será completamente aberto ou fechado. Para interromper o movimento do vidro, pressione brevemente o interruptor, caso o vidro esteja sendo fechado ou puxe brevemente o interruptor, caso o vidro esteja sendo aberto.

■ Acionamento manual

Para abrir: Pressione levemente o interruptor e mantenha-o pressionado até a posição desejada.

Para fechar: Puxe levemente o interruptor e mantenha-o puxado até a posição desejada.

>> Abertura/Fechamento dos Vidros Elétricos

▲ CUIDADO

- **Prender as mãos ou os dedos ao fechar um vidro elétrico pode causar ferimentos graves.**
- **Certifique-se de que os passageiros estejam afastados dos vidros antes de fechá-los.**
- **Leve o controle remoto de acesso sem chave com você, ao deixar o veículo sozinho (com outros ocupantes).**

Os vidros elétricos podem ser acionados por até 45 segundos após alterar o modo de alimentação para o modo **VEÍCULO DESLIGADO**.

A abertura da porta dianteira cancela esta função.

Função antiesmagamento

Caso seja detectada alguma resistência durante o fechamento automático do vidro elétrico, o movimento será imediatamente interrompido e abrirá novamente.

A função antiesmagamento do vidro do motorista será desativada quando você puxar continuamente para cima o interruptor.

A função antiesmagamento não ocorrerá quando o vidro estiver quase totalmente fechado, para garantir o seu fechamento até o final.

■ Abertura/Fechamento dos Vidros e Teto Solar com o Controle Remoto



Para abrir: Pressione duas vezes o botão de destravamento em até 10 segundos e mantenha-o pressionado na segunda vez.

Para fechar*: Pressione duas vezes o botão de travamento em até 10 segundos e mantenha-o pressionado na segunda vez.

Se os vidros pararem no meio do percurso, repita o procedimento.

Solte o botão para parar os vidros/teto solar na posição desejada. Se você desejar mais ajustes, repita a mesma operação.

■ Fechamento dos Vidros e Teto Solar com a Chave

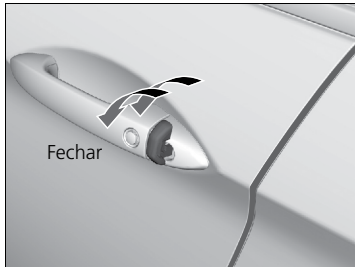

Para fechar: Trave a porta do motorista com a chave. Dentro de 10 segundos após retornar a chave à posição central, gire a chave na direção de travamento e segure-a nesta posição.

Solte a chave para parar os vidros/teto solar na posição desejada. Se você desejar mais ajustes, repita a mesma operação.

»» Fechamento dos Vidros e Teto Solar com a Chave

Não destrave a porta usando a chave. O alarme do sistema de segurança dispara.

* Se disponível

■ Abertura/Fechamento do Teto Solar

O teto solar só pode ser acionado quando o modo de alimentação estiver no modo **LIGADO**. Use o interruptor na parte da frente do teto para abrir e fechar o teto solar.

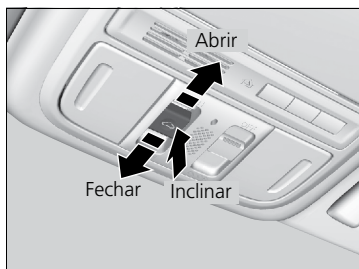

■ Acionamento automático

Para abrir: Puxe firmemente o interruptor para trás.

Para fechar: Mova firmemente o interruptor para frente.

O teto solar se abrirá ou fechará automaticamente. Para interromper o movimento do teto solar, pressione brevemente o interruptor.

■ Acionamento manual

Para abrir: Puxe levemente o interruptor para trás e mantenha-o pressionado até a posição desejada.

Para fechar: Mova levemente o interruptor para frente e mantenha-o pressionado até a posição desejada.

■ Inclinação do teto solar para cima

Para inclinar: Pressione no centro do interruptor do teto solar.

Para fechar: Mova firmemente o interruptor para frente e solte-o em seguida.

>> Abertura/Fechamento do Teto Solar

▲ CUIDADO

- **Prender as mãos ou os dedos ao abrir ou fechar o teto solar pode causar ferimentos graves.**
- **Antes de abrir ou fechar o teto solar, certifique-se de que as mãos e dedos dos ocupantes estejam afastados do teto solar.**
- **Leve o controle remoto de acesso sem chave com você, ao deixar o veículo sozinho (com outros ocupantes).**

ATENÇÃO

Abrir o teto solar em temperaturas abaixo de zero ou se ele estiver coberto de neve ou gelo, poderá danificar o motor ou o painel do teto solar.

O teto solar pode ser acionado por até 45 segundos após o modo de alimentação ser alterado para o modo **VEÍCULO DESLIGADO**.

A abertura da porta dianteira cancela esta função.

Ao detectar alguma resistência, a função antiesmagamento faz com que o teto solar mude a direção de movimento e pare. O antiesmagamento interrompe a detecção quando o teto solar estiver quase totalmente fechado, para garantir o seu fechamento total. Certifique-se de que todos os objetos, inclusive os dedos, estejam afastados do teto solar.

Botão ENGINE START/STOP

Mudando o Modo de Alimentação

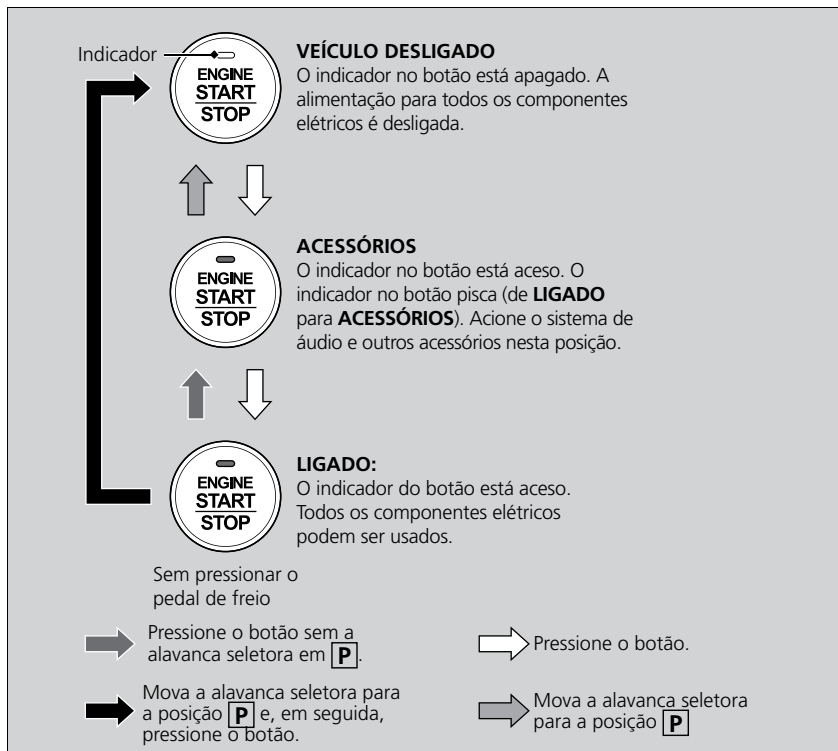

>> Botão ENGINE START/STOP

Faixa Operacional do Botão ENGINE START/STOP



Você pode dar partida no motor quando o controle remoto de acesso sem chave estiver dentro do veículo.

O motor também pode ser acionado se o controle remoto de acesso sem chave estiver perto da porta ou vidro, mesmo que esteja fora do veículo.

Modo **Ligado**:

O indicador no botão ficará apagado, se o motor estiver em funcionamento.

Se a bateria do controle remoto de acesso sem chave estiver fraca, soa um aviso sonoro e a mensagem **KEY** aparece no display de informações.

Se a Bateria do Controle Remoto de Acesso sem Chave Estiver com Pouca Carga → P225

Não deixe o modo de alimentação no modo **ACESSÓRIOS** ou no modo **LIGADO**, ao sair do veículo.

■ Desligamento Automático

Se você deixar o veículo por 30 a 60 minutos com a alavanca seletora na posição **P** e o modo de alimentação no modo **ACESSÓRIOS**, o veículo entra automaticamente no modo semelhante ao **VEÍCULO DESLIGADO**, para evitar o consumo de bateria.

Quando estiver neste modo:

Você não pode travar ou destravar as portas com o controle remoto ou o sistema de acesso sem chave.

Pressione o botão **ENGINE START/STOP** duas vezes para mudar para o modo **VEÍCULO DESLIGADO**.

■ Lembrete do Modo de Alimentação

Ao abrir a porta do motorista, quando o modo de alimentação estiver definido para **ACESSÓRIOS**, soa um sinal sonoro de advertência.

■ Lembrete do Controle Remoto de Acesso sem Chave



O sinal sonoro de advertência pode soar de dentro e/ou de fora do veículo, para lembrar que o controle remoto de acesso sem chave está fora do veículo. Se o sinal sonoro de advertência continuar a soar, mesmo que o controle remoto de acesso sem chave esteja dentro do veículo, reposicione-o para que fique dentro da faixa operacional.

■ Quando o modo de alimentação estiver no modo **LIGADO**

Se abrir a porta do motorista, o controle remoto de acesso sem chave for retirado do veículo e a porta do motorista for fechada, os sinais sonoros de advertência soam dentro e fora do veículo. Uma mensagem de advertência no display de informações informa ao motorista que o controle remoto de acesso sem chave foi removida para fora do veículo.

■ Quando o modo de alimentação estiver no modo **ACESSÓRIOS**

Se abrir a porta do motorista, o controle remoto de acesso sem chave for retirado do veículo e a porta do motorista for fechada, um sinal sonoro de advertência soa fora do veículo.

»» Lembrete do Controle Remoto de Acesso sem Chave

Quando o controle remoto de acesso sem chave estiver dentro da faixa operacional do sistema e a porta do motorista estiver fechada, a função de advertência será cancelada.

Se o controle remoto de acesso sem chave for retirado para fora do veículo, após a partida do motor, você não poderá alterar o modo do botão **ENGINE START/STOP** e não poderá dar partida novamente no motor. Certifique-se sempre de que o controle remoto esteja em seu veículo ao acionar o botão **ENGINE START/STOP**.

Caso o controle remoto de acesso sem chave seja retirado do veículo através de um vidro, o sinal sonoro de advertência não será ativado.

Não deixe o controle remoto de acesso sem chave sobre o painel ou dentro do porta-luvas. Isto pode causar a desativação do sinal sonoro de advertência. Em algumas condições isso pode evitar que o veículo localize o controle remoto de acesso sem chave. O sinal sonoro de advertência também pode ser disparado, mesmo que o controle remoto esteja dentro do alcance operacional do sistema.

Sinalizadores de Direção



Os sinalizadores de direção podem ser usados quando o modo de alimentação estiver no modo **LIGADO**.

■ Sinalizador de direção de um toque

Quando você pressionar levemente para cima ou para baixo e soltar a alavanca do sinalizador de direção, os sinalizadores de direção externos e a luz indicadora piscam três vezes.

Esta função pode ser usada ao sinalizar uma mudança de faixa.

Interruptores das Luzes

■ Acionamento Manual

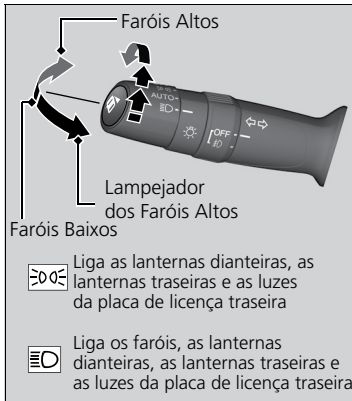

Ao girar o interruptor das luzes, as luzes se acendem e se apagam, independentemente do modo de alimentação.

■ Faróis Altos

Mova a alavanca para a frente até ouvir um clique.

■ Faróis Baixos

Com os faróis altos ligados, puxe a alavanca para retornar para faróis baixos.

■ Lampejador dos Faróis Altos

Puxe a alavanca para trás e solte-a em seguida.

►► Interruptores das Luzes

Se você deixar o modo de alimentação no modo **VEÍCULO DESLIGADO**, com as luzes externas acesas, um aviso sonoro de lembrete das luzes acesas soar, ao abrir a porta do motorista.

Quando as luzes estiverem acesas, o indicador das luzes acesas no painel de instrumentos acenderá.

➔ Indicador de Luzes Ligadas ➔ P.71

Se você perceber que o nivelamento dos faróis não está normal, leve seu veículo em uma Concessionária Autorizada Honda no Território Nacional para inspeção.

Não deixe as luzes acesas com o motor desligado, pois isso descarregará a bateria.

Seu veículo está equipado com sistema de ajuste automático dos faróis, que ajusta automaticamente o ângulo vertical dos faróis baixos. Se você constatar uma mudança significativa no ângulo vertical dos faróis, pode existir um problema com o sistema. Leve seu veículo em uma Concessionária Autorizada Honda no Território Nacional para inspeção.

■ Controle de Iluminação Automática

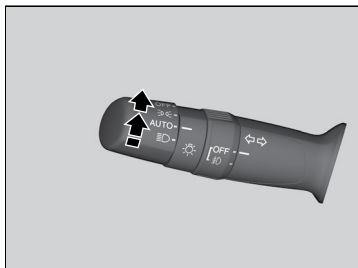

O controle de iluminação automática pode ser usado quando o modo de alimentação estiver no modo **LIGADO**.

Ao girar o interruptor das luzes para a posição **AUTO**, os faróis e outras luzes externas se acenderão e se apagarão automaticamente, dependendo da claridade do ambiente.

► É possível alterar o ajuste de sensibilidade da iluminação automática.

➔ **Funções Personalizadas** ➔ P.317

►► Controle de Iluminação Automática

Recomendamos ligar as luzes manualmente ao dirigir durante à noite, com neblina densa ou em locais escuros, como túneis longos ou estacionamentos.

Ajuste a **Auto Light Sensitivity** (Sensibilidade da Luz Automática), como indicado a seguir:

Configuração	As luzes externas se acendem quando o ambiente estiver:
Max (Máximo)	 Claro
High (Alto)	
Mid (Médio)	
Low (Baixo)	
Min (Mínimo)	Escuro

■ Função de Desligamento Automático das Luzes

Os faróis, todas as luzes externas e as luzes do painel de instrumentos se apagam 15 segundos após definir o modo de alimentação para **VEÍCULO DESLIGADO**, levar o controle remoto com você e fechar a porta do motorista.

▶ É possível alterar a configuração do temporizador de desligamento automático dos faróis.

↻ Funções Personalizadas ➔ P.317

Se você alterar o modo de alimentação para o modo **VEÍCULO DESLIGADO**, com o interruptor das luzes na posição  (Faróis ligados), mas não abrir a porta, as luzes se apagarão após 10 minutos.

Se você alterar o modo de alimentação para o modo **VEÍCULO DESLIGADO**, com o interruptor das luzes na posição **AUTO**, mas não abrir a porta, as luzes se apagarão após 3 minutos.

As luzes se acenderão novamente ao destravar ou abrir a porta do motorista. Se destravar a porta, mas não abri-la em até 15 segundos, as luzes se apagarão. Se abrir a porta do motorista, um aviso sonoro de lembrete das luzes acesas soará.

» Controle Automático da Iluminação

O sensor crepuscular fica localizado como mostrado abaixo. Não coloque nada que possa cobrir o sensor crepuscular, caso contrário, o sistema de iluminação automática pode não funcionar corretamente.

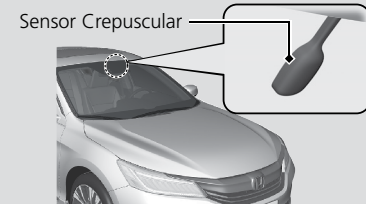

Faróis de Neblina

Os faróis de neblina podem ser usados quando as lanternas ou os faróis estiverem acesos.

■ Interruptor dos Faróis de Neblina

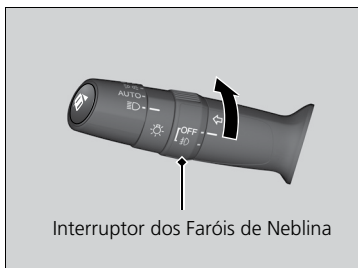

■ Para ligar os faróis de neblina

Gire o interruptor para cima da posição **OFF** para a posição . O indicador acende no painel.

Luzes de Condução Diurna

As lanternas dianteiras/luzes de condução diurna se acendem quando as seguintes condições forem satisfeitas:

- O modo de alimentação estiver no modo **LIGADO**.
- O interruptor dos faróis estiver na posição **OFF**.

As luzes permanecem ligadas mesmo que você acione o freio de estacionamento. Definir o modo de alimentação para o modo **VEÍCULO DESLIGADO**, desligará as luzes de condução diurna.

Sinalizador de Advertência (Pisca-alerta)



Pressione o botão localizado abaixo do sistema de áudio, no painel de instrumentos, para acionar o sinalizador de advertência. Todos os sinalizadores externos e luzes indicadoras no painel de instrumentos pisarão, enquanto o sinalizador de advertência permanecer acionado. Para desligar, pressione o botão novamente.

>> Sinalizador de Advertência (Pisca-alerta)

ATENÇÃO

O sinalizador de advertência deve ser usado somente em caso de emergência e com o veículo parado.

Limpadores e Lavadores



Os limpadores e lavadores do para-brisa podem ser usados quando o modo de alimentação estiver no modo **LIGADO**.

■ MIST

Os limpadores funcionam em velocidade alta até que a alavanca seja liberada.

■ Interruptor dos limpadores (OFF, AUTO, LO, HI)

Altera o ajuste do interruptor dos limpadores de acordo com a intensidade da chuva.

■ AUTO

↻ Limpadores Intermitentes Automáticos ➔ P.109

■ Lavador

Ao liberar a alavanca por mais de um segundo, o esguicho de água para, os limpadores efetuarão mais dois ou três movimentos para limpar o para-brisa, antes de parar.

» Limpadores e Lavadores

ATENÇÃO

Não use os limpadores se o para-brisa estiver seco. Isso riscará o para-brisa ou danificará as borrachas das palhetas.

Em dias extremamente frios, as palhetas podem congelar, ficando presas no para-brisa.

O acionamento dos limpadores nessa condição pode causar danos aos mesmos. Use o desembaçador para aquecer o para-brisa; a seguir, ligue os lavadores.

Não acione o lavador se nenhum fluido estiver saindo. A bomba poderá ser danificada.

O motor do limpador está equipado com um disjuntor que pode parar o funcionamento do motor temporariamente, para evitar sobrecarga. O funcionamento do limpador volta ao normal dentro de poucos minutos, uma vez que o circuito tenha retornado ao normal.

Se o limpador parar de funcionar devido a algum obstáculo, tal como acúmulo de neve, estacione o veículo em local seguro.

Gire o interruptor do limpador para a posição **OFF** e altere o modo de alimentação para o modo **ACES-SÓRIOS** ou **VEÍCULO DESLIGADO** e, em seguida, remova o obstáculo.

■ Limpadores Intermitentes Automáticos



Ao movimentar a alavanca para baixo, para a posição **AUTO**, os limpadores do para-brisa funcionam uma vez e entram no modo automático.

Os limpadores funcionam no modo intermitente, em baixa velocidade ou em alta velocidade, parando de acordo com a intensidade da chuva detectada pelo sensor.

■ Ajuste da sensibilidade automática

Quando estiver em **AUTO**, você pode ajustar também a sensibilidade do sensor de chuva usando o anel de ajuste de temporização intermitente.

Sensibilidade do Sensor

— Baixa sensibilidade:

Os limpadores serão acionados quando uma chuva mais intensa for detectada.

+ Alta sensibilidade:

Os limpadores serão acionados quando uma chuva menos intensa for detectada.

▶▶ Limpadores Intermitentes Automáticos

O sensor de chuva está localizado como mostrado abaixo.

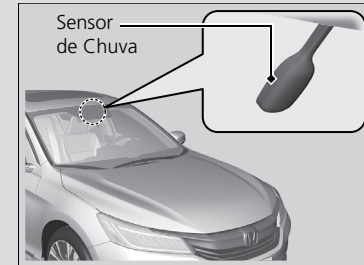

Não coloque a alavanca dos limpadores na posição **AUTO**, ao limpar o para-brisa ou dirigir em um lava-rápido. Se a alavanca do limpador estiver na posição **AUTO** e o modo de alimentação estiver no modo **LIGADO**, o sensor de chuva poderá reagir à sua mão ou água e os limpadores podem funcionar automaticamente.

Controle de Iluminação

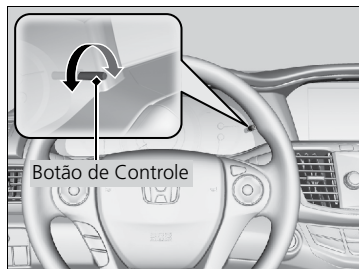

Quando as lanternas estiverem ligadas e o modo de alimentação estiver no modo **LIGADO**, é possível usar o botão de controle de iluminação para ajustar a iluminação do painel de instrumentos.

Aumentar a iluminação: Gire o botão no sentido horário.

Reduzir a iluminação: Gire o botão no sentido anti-horário.

Você ouvirá um bipe quando a iluminação atingir o nível mínimo ou máximo. O display de informações retornará à condição original vários segundos após ajustar a iluminação.

■ Indicador do nível de iluminação

Durante o ajuste, o nível de iluminação é indicado no display de informações.

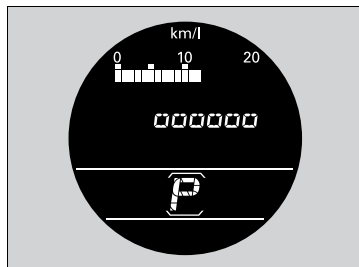

>> Ajuste da Intensidade da Iluminação do Painel de Instrumentos

A iluminação do painel de instrumentos varia de acordo com a condição das luzes externas (acesas ou apagadas). Quando acesas, a intensidade de iluminação do painel de instrumentos diminui para reduzir o ofuscamento.

Ao pressionar o botão  (Seleção/Ajuste), o display é alterado.

Se girar o botão no sentido horário até o ajuste máximo de iluminação, o bipe soar. Isso cancelará a iluminação reduzida do painel de instrumentos quando as luzes externas estiverem acesas.

A intensidade da iluminação poderá ser ajustada de maneira diferente quando as luzes externas estiverem acesas ou apagadas.

Botão do Desembaçador do Vidro Traseiro

Pressione o botão do desembaçador do vidro traseiro quando o modo de alimentação estiver no modo **LIGADO**, para desembaçar o vidro traseiro.

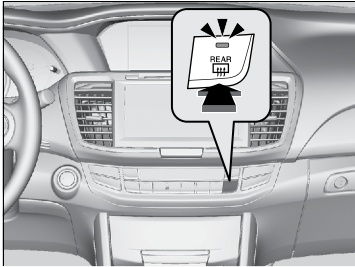

O desembaçador do vidro traseiro desliga automaticamente após 10 - 30 minutos, dependendo da temperatura externa.

No entanto, com temperaturas externas de 0°C ou menos, ele não desligará automaticamente.

>> Botão do Desembaçador do Vidro Traseiro

ATENÇÃO

Ao limpar o interior do vidro traseiro, tenha cuidado para não danificar os filamentos de aquecimento. É importante limpar o vidro em movimentos horizontais ao longo dos filamentos de aquecimento do desembaçador.

O sistema consome muita energia e pode deixar a bateria fraca, dificultando a partida do motor. Desligue-o quando o vidro estiver desembaçado.

Além disso, não use o sistema por um período prolongado mesmo com o motor funcionando em marcha lenta.

Ajuste do Volante de Direção

É possível ajustar a altura do volante de direção e a distância em relação ao seu corpo, para que você possa segurá-lo confortavelmente, mantendo uma postura adequada para a condução.

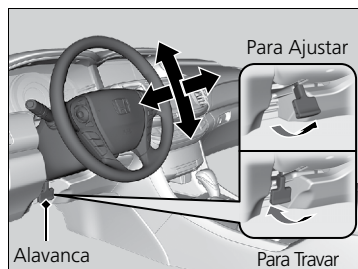

1. Puxe a alavanca de ajuste do volante de direção na sua direção.
 - A alavanca de ajuste do volante de direção fica localizada embaixo da coluna da direção.
2. Mova o volante de direção para cima ou para baixo, e para dentro ou para fora.
 - Certifique-se de que é possível ver os medidores e indicadores do painel de instrumentos.
3. Empurre a alavanca de ajuste do volante de direção para baixo para travar o volante na posição desejada.
 - Após ajustar a posição, certifique-se de que o volante de direção esteja firmemente travado, movimentando-o para cima, para baixo, para dentro e para fora.

►► Ajuste do Volante de Direção

⚠ CUIDADO

Não ajuste a posição do volante de direção durante a condução; você poderá perder o controle do veículo e sofrer ferimentos graves em caso de colisão.

Ajuste o volante de direção somente com o veículo estacionado.

Faça o ajuste do volante de direção antes de começar a dirigir.

Espelho Retrovisor Interno

Ajuste o ângulo do espelho retrovisor quando estiver sentado corretamente na posição de condução.

■ Espelho Retrovisor Interno com Antiofuscamento Automático

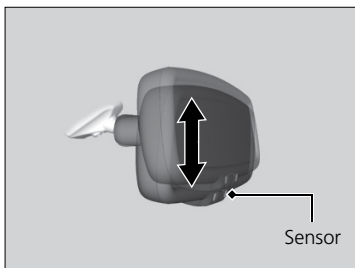

Ao dirigir após escurecer, o espelho retrovisor interno com antiofuscamento automático reduz o reflexo dos veículos que trafegam atrás de você, baseado nas entradas do sensor do retrovisor interno. Esta função está sempre ativada.

>> Ajuste dos Espelhos Retrovisores

Para melhor visibilidade, mantenha os espelhos retrovisores interno e externos limpos e ajustados. Ajuste os espelhos antes de começar a dirigir.

↻ Ajuste das Posições do Banco → P.116

>> Espelho Retrovisor Interno com Antiofuscamento Automático

A função de antiofuscamento automático é cancelada quando a alavanca seletora está na posição **R**.

Espelhos Retrovisores Externos com Regulagem Elétrica

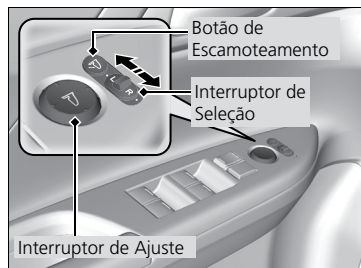

Os espelhos retrovisores externos podem ser ajustados quando o modo de alimentação estiver no modo **LIGADO**.

■ Ajuste da posição do espelho retrovisor

Interruptor de seleção L/R: Selecione o espelho retrovisor esquerdo (L) ou direito (R). Após ajustar o espelho retrovisor, retorne o interruptor para a posição central.

■ Interruptor de ajuste da posição do espelho retrovisor:

Pressione a extremidade correspondente do interruptor de ajuste para mover o espelho à esquerda, à direita, para cima ou para baixo.

■ Escamoteamento dos espelhos retrovisores externos

Pressione o botão de escamoteamento para escamotear e para retornar para a posição original os espelhos retrovisores externos.

■ Função de Inclinação do Espelho Retrovisor Externo do Lado do Passageiro em Marcha a Ré

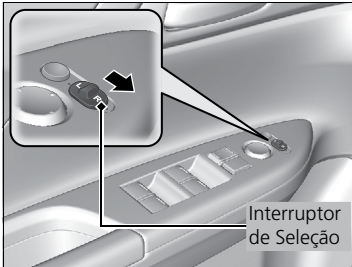

Se ativado, o espelho retrovisor externo do lado do passageiro inclina automaticamente para baixo quando a alavanca seletora for colocada na posição **R**; isto melhora a visibilidade do lado do passageiro quando estiver manobrando o veículo em marcha a ré. O espelho retrovisor retorna automaticamente para a posição original ao mover a alavanca seletora para fora da posição **R**.

Para ativar esta função, defina o modo de alimentação para o modo **LIGADO** e mova o interruptor de seleção do espelho retrovisor para o lado direito (R).

Ajuste das Posições do Banco

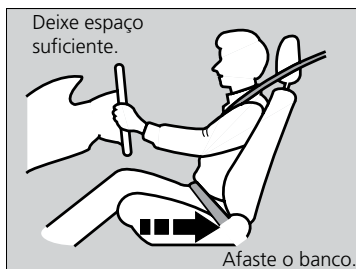

Ajuste o banco do motorista o mais atrás possível de maneira a manter total controle do veículo. Deve ser possível sentar-se ereto, bem atrás no banco e também pressionar adequadamente os pedais sem inclinar-se para a frente, além de segurar confortavelmente o volante de direção. Ajuste o banco do passageiro dianteiro da mesma maneira, para que fique o mais afastado possível do airbag dianteiro no painel de instrumentos.

■ Ajuste elétrico do(s) banco(s) dianteiro(s)

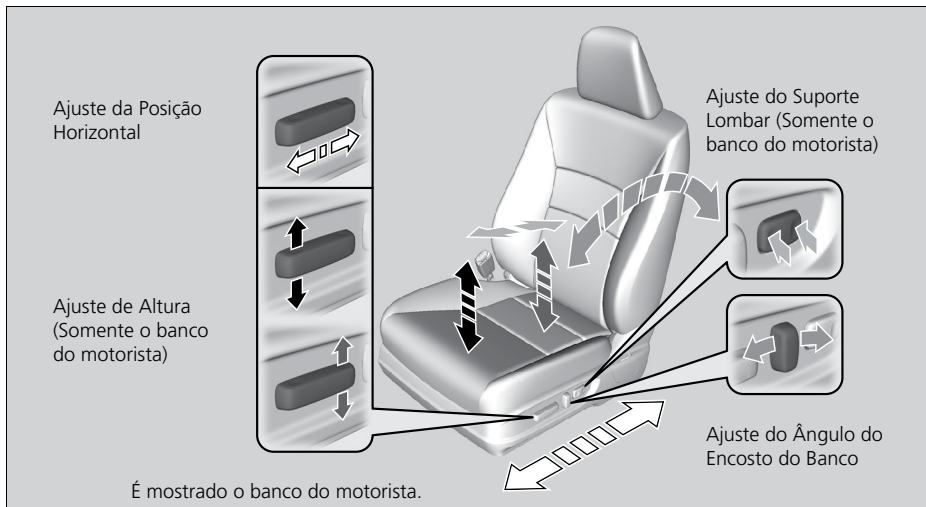

>> Ajuste das Posições do Banco

⚠ CUIDADO

Ajustar o banco muito próximo ao airbag dianteiro poderá resultar em ferimentos graves ou fatais, se os airbags dianteiros forem inflados.

Sente-se sempre o mais afastado possível dos airbags dianteiros, mantendo ao mesmo tempo o controle do veículo.

Além de ajustar o banco, você poderá ajustar o volante de direção para cima e para baixo, para dentro e para fora. Deixe pelo menos 25 cm entre o centro do volante de direção e o seu tórax.

Sempre efetue os ajustes do banco antes de dirigir. Nunca ajuste com o veículo em movimento.

■ Ajuste do Encosto do Banco

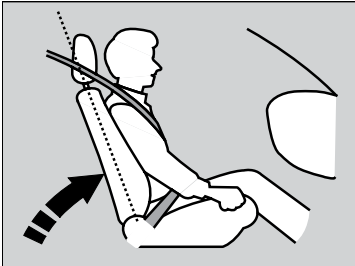

Ajuste o encosto do banco do motorista em uma posição ereta e confortável, deixando amplo espaço entre o seu tórax e a cobertura do airbag no centro do volante de direção.

O encosto do banco dianteiro do passageiro também deve ser ajustado numa posição ereta e confortável.

Reclinar o encosto do banco de forma que o cinto transversal fique desencostado do tórax do ocupante reduz a capacidade de proteção do cinto. Isso também aumenta o risco da pessoa escorregar por baixo do cinto em uma colisão e sofrer ferimentos graves. Quanto mais inclinado o encosto do banco, maior será o risco de ferimentos.

>> Ajuste do Encosto do Banco

▲ CUIDADO

A reclinção excessiva do encosto do banco pode resultar em ferimentos graves ou fatais em uma colisão.

Ajuste o encosto do banco na posição ereta e sente-se totalmente apoiado no banco.

Não coloque uma almofada ou outro objeto entre o encosto do banco e suas costas.

Isso poderá interferir no funcionamento correto do cinto de segurança ou do airbag.

Se você não puder ficar longe o suficiente do volante de direção e ainda alcançar os controles, recomendamos que você pesquise se algum tipo de equipamento adaptativo poderá ajudar.

■ Ajuste dos Encostos de Cabeça



O seu veículo está equipado com encostos de cabeça em todas as posições dos bancos.

Os encostos de cabeça são mais eficientes para proteção contra ferimentos em impactos traseiros quando o centro da parte posterior da cabeça do ocupante estiver apoiado no centro do encosto. As partes superiores das orelhas dos ocupantes devem estar niveladas com o encosto de cabeça.

■ Ajuste das posições dos encostos de cabeça dianteiros e traseiros (posições externas)

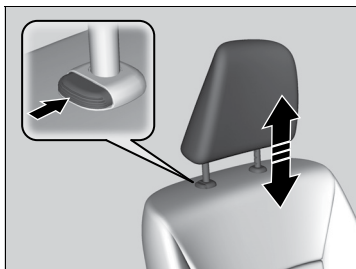

Para levantar o encosto de cabeça:

Puxe-o para cima.

Para abaixar o encosto de cabeça:

Mantendo o botão de liberação pressionado, mova-o para baixo.

►► Ajuste dos Encostos de Cabeça

▲ CUIDADO

O posicionamento incorreto dos encostos de cabeça reduz sua eficiência e aumenta a probabilidade de ferimentos graves em uma colisão.

Antes de dirigir o veículo, certifique-se de que os encostos de cabeça estejam no lugar e corretamente posicionados.

Para o funcionamento correto do sistema de encosto de cabeça:

- Não pendure objetos nos encostos de cabeça ou nas hastas do encosto.
- Não coloque objetos entre o ocupante e o encosto do banco.
- Mantenha cada encosto de cabeça no local correto.

■ Ajuste do Encosto de Cabeça Central do Banco Traseiro

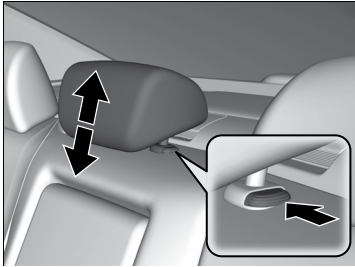

O passageiro sentado na posição central do banco traseiro deve ajustar a altura do encosto de cabeça na posição adequada, antes que o veículo comece a se mover.

Para levantar o encosto de cabeça:

Puxe-o para cima.

Para abaixar o encosto de cabeça:

Mantendo o botão de liberação pressionado, mova-o para baixo.

■ Remoção e Instalação dos Encostos de Cabeça

Os encostos de cabeça podem ser removidos para limpeza ou reparo.

Para remover o encosto de cabeça:

Puxe-o totalmente para cima. A seguir, pressione o botão de liberação, puxe o encosto para cima e remova-o.

Para reinstalar o encosto de cabeça:

Reintroduza as hastes no lugar. A seguir, mantendo o botão de liberação pressionado, ajuste o encosto de cabeça na altura apropriada. Puxe o encosto para cima para certificar-se de que esteja travado.

»» Ajuste do Encosto de Cabeça Central do Banco Traseiro

Quando um passageiro estiver sentado na posição central do banco traseiro, certifique-se de que o encosto de cabeça esteja ajustado na posição mais alta. Não o utilize nas posições inferiores.

»» Remoção e Instalação dos Encostos de Cabeça

▲ CUIDADO

Deixar de reinstalar ou reinstalar incorretamente os encostos de cabeça pode resultar em ferimentos graves em caso de colisão.

Recoloque sempre os encostos de cabeça antes de dirigir o veículo.

■ Sente-se na Posição Correta

Depois que todos os ocupantes tiverem ajustado os bancos e encostos de cabeça, e colocado os cintos de segurança, é muito importante que eles continuem sentados na posição ereta, totalmente apoiados nos bancos, com os pés apoiados no assoalho, até que o veículo seja estacionado com segurança e o motor desligado.

Sentar-se incorretamente pode aumentar o risco de ferimentos durante uma colisão. Se o ocupante portar-se de maneira relaxada, reclinar-se para baixo, virar para os lados, sentar-se para a frente, inclinar-se para a frente ou para os lados, ou colocar um ou ambos os pés para cima, o risco de ferimentos durante uma colisão aumentará significativamente.

Além disso, um ocupante sentado incorretamente no banco dianteiro poderá sofrer ferimentos graves ou fatais em uma colisão ao ser arremessado contra o interior do veículo ou ser atingido por um airbag dianteiro acionado.

» Sente-se na Posição Correta

▲ CUIDADO

Sentar-se incorretamente ou fora de posição pode resultar em ferimentos graves ou até mesmo fatais.

Sente-se sempre ereto, bem acomodado no banco, com os pés apoiados no assoalho.

Bancos Traseiros

■ Rebatimento dos Bancos Traseiros

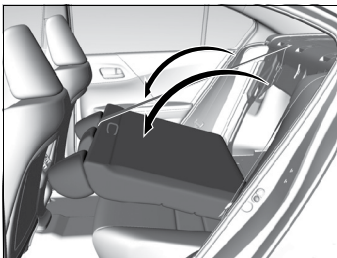
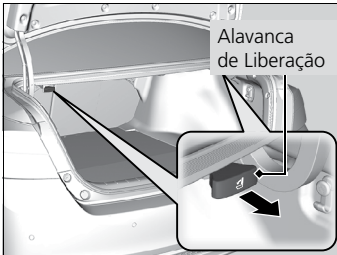
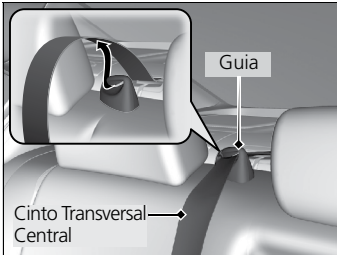

1. Remova o cinto transversal central da guia.
2. Puxe a alavanca de liberação no porta-malas para soltar a trava.
3. Rebata o encosto do banco para baixo.

Se os encostos de cabeça ficarem presos nos encostos dos bancos dianteiros, remova os encostos de cabeça.

➔ **Remoção e Instalação dos Encostos de Cabeça** ➔ P.119

» Rebatimento dos Bancos Traseiros

O(s) encosto(s) do banco traseiro pode(m) ser rebatido(s) para acomodar itens volumosos no porta-malas.

Nunca dirija com o encosto do banco rebatido e a tampa do porta-malas aberta.

➔ **Cuidados com os Gases do Escapamento** ➔ P.64

Para travar o encosto do banco na posição vertical, mova-o para trás até travá-lo.

Ao recolocar o encosto do banco na posição original, empurre-o firmemente para trás. Além disso, certifique-se de que todos os cintos transversais sejam posicionados na frente do encosto do banco e que o cinto transversal central seja reposicionado na guia.

O(s) banco(s) dianteiro(s) deve(m) estar bem à frente, para não interferir com os bancos traseiros quando eles forem rebatidos.

▲ CUIDADO

Certifique-se de que todos os objetos no porta-malas ou objetos que se estendam pela abertura nos bancos traseiros estejam adequadamente presos. Objetos soltos podem ser arremessados para a frente no caso de frenagem brusca.

Descansa-braço

■ Descansa-braço no Banco Traseiro

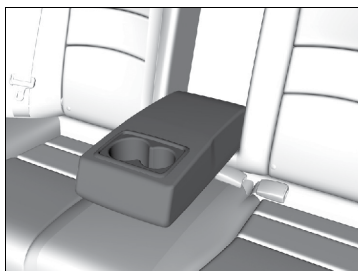

Puxe o descansa-braço no centro do encosto do banco traseiro para baixo.

Luzes Internas

■ Interruptores das Luzes Internas



■ ON (Ligado):

As luzes internas se acendem, independentemente das portas estarem abertas ou fechadas.

■ Posição de Ativação pela Porta

As luzes internas se acendem, nas seguintes situações:

- Ao abrir uma das portas.
- Ao destravar a porta do motorista.

Quando o modo de alimentação estiver no modo **VEÍCULO DESLIGADO**.

■ OFF (Desligado):

As luzes internas permanecem apagadas, independentemente das portas estarem abertas ou fechadas.

» Interruptores das Luzes Internas

Na posição de ativação pela porta, as luzes internas escurecem e se apagam aproximadamente 30 segundos após fechar as portas.

As luzes se apagarão após 30 segundos nas seguintes situações:

- Ao destravar a porta do motorista, sem abrir a porta.
- Quando o modo de alimentação estiver no modo **VEÍCULO DESLIGADO**, mas não abrir uma porta.

É possível alterar o tempo de redução da intensidade das luzes internas.

➔ Funções Personalizadas ➔ P.317

As luzes internas se apagarão imediatamente nas seguintes situações:

- Ao travar a porta do motorista.
- Ao alterar o modo de alimentação para o modo **LIGADO**.
- Ao fechar a porta do motorista no modo **ACESSÓRIOS**.

Se alguma porta permanecer aberta sem que o controle remoto de acesso sem chave esteja no interior do veículo, as luzes internas se apagarão após 15 minutos.

■ Luzes de Leitura

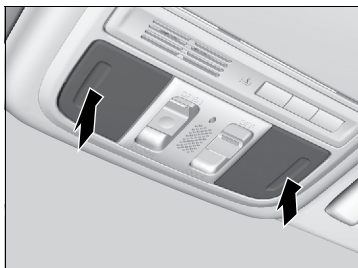

As luzes de leitura podem ser ligadas e desligadas pressionando-se as lentes.

Itens Internos de Conveniência

■ Porta-luvas

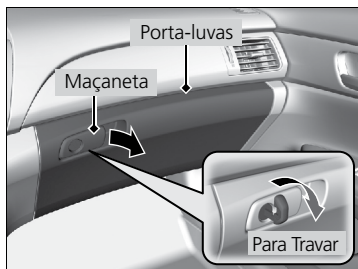

Você pode travar o porta-luvas com a chave embutida.

>> Luzes de Leitura

Quando o interruptor da luz interna estiver na posição de ativação pela porta e qualquer porta estiver aberta, a luz de leitura não se apagará ao pressionar a lente.

>> Porta-luvas

▲ CUIDADO

Deixar o porta-luvas aberto poderá causar ferimentos graves no passageiro dianteiro em uma colisão, mesmo se o passageiro estiver usando o cinto de segurança.

Mantenha sempre o porta-luvas fechado durante a condução.

■ Compartimento do Console

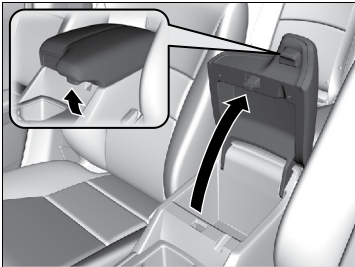

Puxe a maçaneta para abrir o compartimento do console.

■ Porta-objetos Central

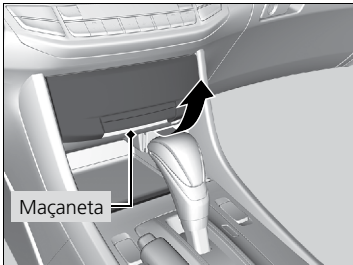

Puxe a maçaneta para abrir o porta-objetos.

■ Porta-copos

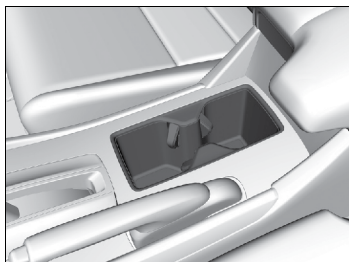

■ Porta-copos dianteiro

Está localizado no console entre os bancos dianteiros.

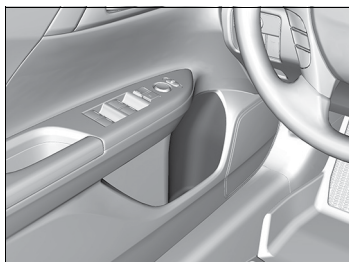

■ Porta-copos das portas dianteiras

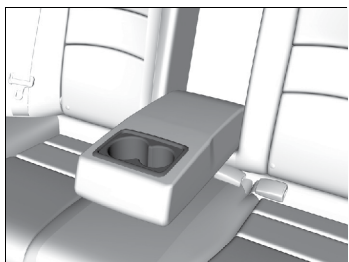

■ Porta-copos dos bancos traseiros

Para usar o porta-copos do banco traseiro, rebata o descansa-braço para baixo.

>> Porta-copos

ATENÇÃO

O derramamento de líquidos pode danificar a tapeçaria, carpetes e componentes elétricos no interior do veículo.

Tome cuidado ao usar o porta-copos. Os líquidos quentes podem causar queimaduras.

■ Soquete de Alimentação para Acessórios

O soquete de alimentação para acessórios pode ser usado quando o modo de alimentação estiver no modo **ACESSÓRIOS** ou **LIGADO**.

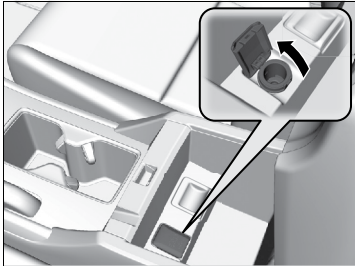

■ Soquete de alimentação para acessórios (no compartimento do console)

Abra a tampa do console e a tampa do soquete para usá-lo.

>> Soquete de Alimentação para Acessórios

ATENÇÃO

Não introduza um acendedor de cigarros no soquete de alimentação para acessórios.

Isso poderá superaquecer o soquete de alimentação.

O soquete de alimentação para acessórios foi concebido para fornecer energia a acessórios de 12 Volts CC com potência nominal de 180 watts (15 A) ou menos.

Para evitar o descarregamento da bateria, use o soquete de alimentação somente com o motor funcionando.

■ Gancho de Roupas

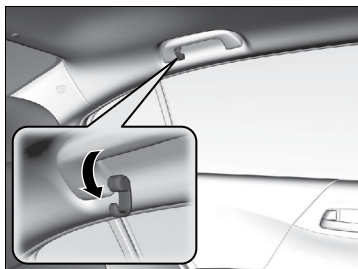

Existe um gancho de roupas na alça do teto traseira esquerda. Puxe-o para baixo para usá-lo.

■ Ganchos para Bagagem

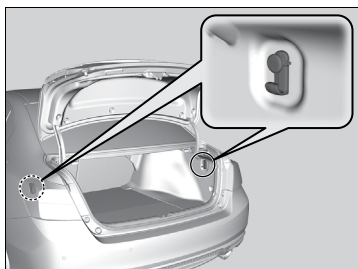

Os ganchos para bagagem no porta-malas podem ser usados para instalar uma rede para fixar os itens.

►► Gancho de Roupas

O gancho de roupas não foi projetado para suportar itens grandes ou pesados.

►► Ganchos para Bagagem

Objetos pesados podem danificar o gancho.

Certifique-se de que quaisquer itens colocados neste gancho pesem menos de 3 kg.

Distribua a bagagem igualmente sobre o assoalho do porta-malas, colocando os itens mais pesados no fundo e mais à frente possível.

↻ **Limite de Carga** ➔ P.138

■ Porta-óculos

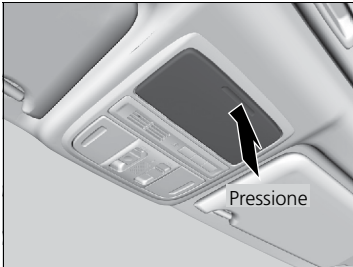

Para abrir o porta-óculos, pressione e solte o rebaixo na tampa. Para fechar, pressione-o novamente até que trave.

Pode-se guardar óculos e outros pequenos objetos nesse compartimento.

■ Acendedor de Cigarros

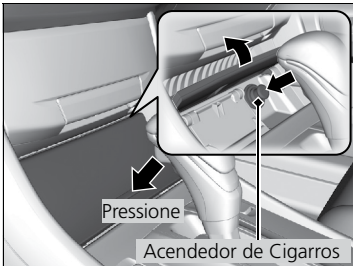

Pressione a abertura da tampa e, em seguida, pressione o acendedor até que trave e aguarde até que volte a sua posição inicial.

O acendedor de cigarros pode ser usado quando o modo de alimentação estiver no modo **ACESSÓRIOS** ou **LIGADO**.

>> Porta-óculos

Mantenha o porta-óculos fechado enquanto estiver dirigindo, exceto ao acessar os itens armazenados.

>> Acendedor de Cigarros

Não segure o acendedor pressionado. Ele pode superaquecer.

■ Cinzeiros*

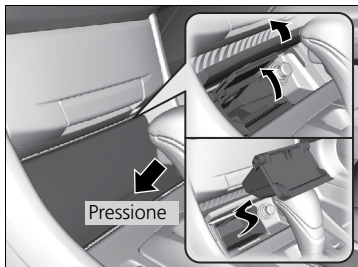

■ Console dianteiro

Pressione a tampa do console para abrir a tampa do cinzeiro.

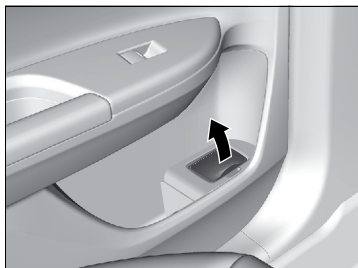

■ Porta-objetos das portas traseiras

Puxe a tampa para cima para abrir.

>> Cinzeiros*

Para evitar a possibilidade de incêndio e dano ao seu veículo, use o cinzeiro somente para descartar cigarros e charutos.

Sistema de Controle de Climatização

Usando o Controle de Climatização Automático

O sistema de controle de climatização automático mantém a temperatura interna selecionada. O sistema também ajusta automaticamente a temperatura interna de acordo com sua preferência.

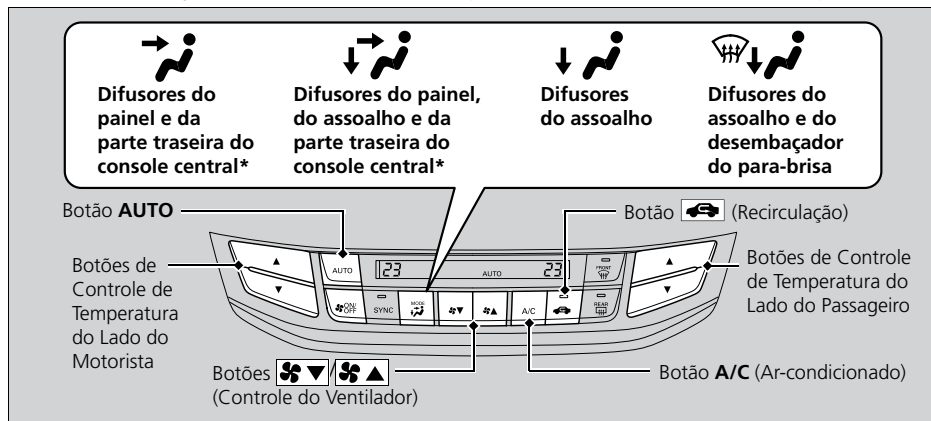

Use o sistema quando o motor estiver funcionando.

1. Pressione o botão **AUTO**.
2. Ajuste a temperatura interna usando os botões de ajuste da temperatura do lado do motorista ou passageiro.
3. Pressione o botão **ON/OFF** (Liga/Desliga) para cancelar.

■ Alternando entre os modos de recirculação e de entrada de ar externo

Pressione o botão **ON/OFF** (Recirculação) para mudar o modo, dependendo das condições ambientais.

Modo de Recirculação (indicador ligado): Recircula o ar interno do veículo através do sistema.

Modo de Entrada de Ar Externo (indicador desligado): Mantém a ventilação externa. Mantenha o sistema no modo de entrada de ar externo em situações normais.

* Se disponível

» Usando o Controle de Climatização Automático

Durante o uso do sistema de controle de climatização na posição **AUTO**, se qualquer botão for pressionado, a função do botão pressionado terá prioridade.

O indicador **AUTO** se apagará, porém, as funções não relacionadas ao botão pressionado serão controladas automaticamente.

Para impedir a entrada de ar frio externo, o ventilador pode não ser acionado imediatamente ao pressionar o botão **AUTO**.

Após o ajuste da temperatura desejada, não use os botões de ajuste da temperatura mais do que o necessário. Ao fazer isso, o tempo necessário para atingir a temperatura ajustada será maior.

Se o interior do veículo estiver muito quente, será possível resfriá-lo mais rapidamente abrindo parcialmente os vidros, ligando o sistema em **AUTO** e ajustando a temperatura para **Lo** (Baixa). Mude o modo de entrada de ar externo para o modo de recirculação até que a temperatura tenha abaixado.

Ao ajustar a temperatura no limite inferior ou superior a indicação **Lo** (Baixa) ou **Hi** (Alta) será exibida.

Pressionar o botão **ON/OFF** alterna o sistema de climatização entre ligado e desligado. O sistema seleciona sua última opção.

No modo **ECON**, o sistema apresenta maior flutuação de temperatura.

Utilize o modo de recirculação somente para resfriar mais rapidamente o interior do veículo ou quando transitar por áreas com muita fumaça e/ou poeira. Em condições normais, mantenha o sistema sempre ajustado no modo de entrada de ar externo; desta forma, o ar externo será admitido no interior do veículo.

■ Desembaçamento do Para-brisa e Vidros

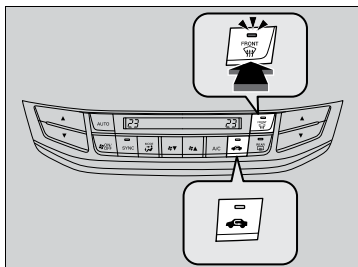

Ao pressionar o botão o sistema aciona o ar-condicionado e alterna automaticamente para o modo de entrada de ar externo.

Pressione o botão novamente para desligar. O sistema retorna às configurações anteriores.

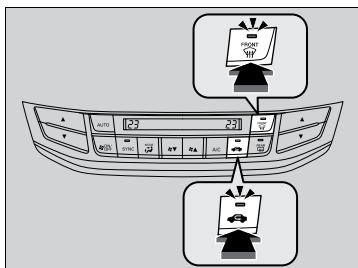

■ Para desembaçar rapidamente os vidros

1. Pressione o botão .
2. Pressione o botão .

►► Desembaçamento do Para-brisa e Vidros

Para sua segurança, antes de dirigir certifique-se de ter uma visão clara em todos os vidros.

Não ajuste a temperatura próximo do limite superior ou inferior.

Quando o ar frio atingir o para-brisa, a parte externa do para-brisa poderá ficar embaçada.

Se os vidros laterais ficarem embaçados, ajuste os difusores de forma que o ar seja direcionado para eles.

►► Para desembaçar rapidamente os vidros

Após desembaçar os vidros, alterne para o modo de entrada de ar externo. Se o sistema for mantido no modo recirculação, os vidros podem embaçar devido à umidade. Isto impede a visibilidade.

Para desembaçar o vidro traseiro, pressione o botão do desembaçador do vidro traseiro.

➔ **Botão do Desembaçador do Vidro Traseiro** **P.111**

Modo Sincronizado

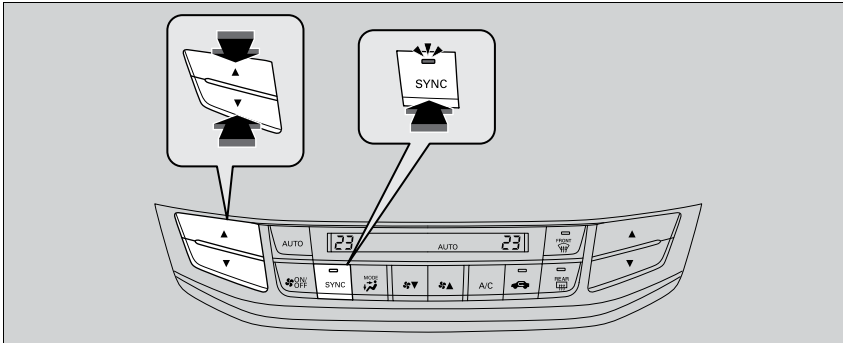

Pode-se ajustar a temperatura sincronizadamente para os lados do motorista e do passageiro no modo sincronizado.

1. Pressione o interruptor **SYNC**.
 - ▶ O sistema entrará no modo sincronizado.
2. Ajuste a temperatura usando os botões de controle de temperatura do lado do motorista. Pressione o botão **SYNC** para retornar ao modo dual.

>> Modo Sincronizado

Quando se pressiona o interruptor , o sistema alterna para o modo sincronizado.

Quando o sistema está no modo dual, a temperatura do lado do motorista e do passageiro pode ser ajustada separadamente.

O sistema ajusta cada temperatura com base nas informações do sensor solar e na posição do sol, atualizada pelo GPS do sistema de navegação.

Sensores do Controle de Climatização Automático

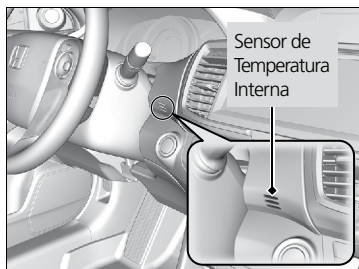
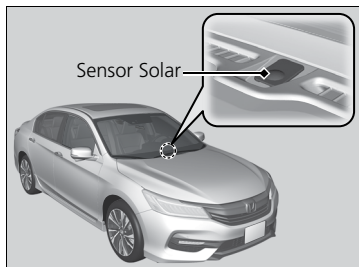

O sistema de controle de climatização está equipado com um sensor solar e um sensor de temperatura interna. Não cubra nem derrame líquidos nesses sensores.

►► Sensores do Controle de Climatização Automático

Ligue o ar-condicionado por aproximadamente 10 minutos, pelo menos uma vez por semana, mesmo durante o inverno, a fim de lubrificar as vedações e o interior do compressor e para assegurar-se de que o sistema esteja funcionando corretamente.

Poderá ser observada a presença de uma névoa ("fumaça branca") proveniente dos difusores de ar, quando o ar-condicionado for ligado. Esta condição é absolutamente normal e não caracteriza irregularidades no sistema. A névoa é causada pela condensação da umidade do ar ao ser resfriado pelo sistema de ar-condicionado. O surgimento da névoa está diretamente associado com a umidade relativa do ar.

Serviços executados no sistema de ar-condicionado com a finalidade de evitar odor não são cobertos pela garantia, visto se tratar de um inconveniente gerado por uma ação da natureza e não por defeitos de fabricação ou montagem. Qualquer que seja o procedimento adotado para reduzir o odor, não irá assegurar uma solução definitiva.

Condução do Veículo

Este capítulo apresenta informações sobre a condução do veículo, reabastecimento e acessórios.

Antes de Conduzir o Veículo	136	Freio	158	Economia de Combustível e Emissões de CO₂	170
Preparação para Conduzir o Veículo.....	136	Sistema de Freio.....	158	Para Maior Economia de Combustível e Redução das Emissões de CO ₂	170
Limite de Carga	138	ABS (Sistema de Freio Antibloqueio).....	159	Etiqueta Nacional de Conservação de Energia para Veículos.....	170
Ao Rebocar um Trailer.....	138	Sistema de Assistência ao Freio	159	Acessórios e Modificações	171
Ao Rebocar o Veículo.....	138	Sinal de Parada de Emergência.....	160	Acessórios.....	171
Ao Conduzir o Veículo	139	Ao Estacionar o Veículo	161	Modificações	172
Ao Dar Partida no Motor.....	139	Quando Estiver Parado.....	161		
Precauções ao Conduzir o Veículo.....	144	Sistema do Sensor de Estacionamento	162		
Transmissão Automática.....	145	Câmera Traseira Multivisão	166		
Seleção de Marchas	146	Sobre sua Câmera Traseira Multivisão.....	166		
Botão ECON	150	Abastecimento	168		
Controle de Velocidade de Cruzeiro	151	Informações sobre Combustível	168		
Sistema VSA (Sistema de Assistência à Estabilidade do Veículo)	154	Como Reabastecer o Tanque de Combustível.....	169		
LaneWatch™ (Câmera no Espelho Retrovisor Externo do Lado do Passageiro).....	156				

Preparação para Conduzir o Veículo

Antes de conduzir o veículo, verifique os itens a seguir.

■ Inspeção Externa

- Certifique-se de que não haja obstruções nos vidros, espelhos retrovisores externos, luzes externas ou outras partes do veículo.
 - ▶ Remova todo acúmulo de neve, gelo ou crostas de geada.
 - ▶ Remova toda neve acumulada no teto; a neve pode escorregar e obstruir seu campo de visão ao conduzir o veículo. No caso de congelamento sólido, remova o gelo logo ao amolecer.
 - ▶ Ao remover o gelo ao redor das rodas, tome cuidado para não danificar as rodas ou seus componentes.
- Certifique-se de que o capô esteja fechado.
 - ▶ Se o capô abrir quando estiver conduzindo o veículo, sua visão dianteira será obstruída.
- Certifique-se de que os pneus estejam em boas condições.
 - ▶ Verifique a pressão dos pneus e se há danos e desgaste excessivo.
 - ➔ **Verificação e Manutenção dos Pneus** ➔ P.194
- Certifique-se de que não haja pessoas ou objetos atrás ou ao redor do veículo.
 - ▶ Há pontos-cegos em relação ao interior do veículo.
- Descarga elétrica (carga eletrostática)
 - ▶ A carga eletrostática é um fenômeno frequente na natureza, resultado do atrito da carroçaria do veículo com o ar, em especial quando a umidade é baixa. Da mesma forma, o atrito entre a roupa e o tecido do banco/forrações também pode acarretar no acúmulo de carga eletrostática, principalmente se forem roupas confeccionadas em lã e/ou materiais sintéticos, e calçados de material isolante. Esse fenômeno poderá ser percebido ao se tocar a carroçaria e/ou partes metálicas do veículo, ocorrendo uma pequena descarga elétrica. Essa descarga, causada por uma ação da natureza e não por defeitos de fabricação e/ou montagem, de baixa intensidade e duração, pode causar um certo desconforto momentâneo em algumas pessoas, porém não oferece qualquer risco à saúde.

>> Inspeção Externa

ATENÇÃO

Quando as portas estiverem congeladas e não puderem ser abertas, use água quente ao redor das bordas da porta para derreter o gelo. Não tente forçar a abertura das portas, pois isso poderá danificar o acabamento de borracha ao redor das portas. Quando terminar, seque para evitar congelamento posterior.

Não jogue água quente no cilindro da chave. Não será possível introduzir a chave se a água congelar no orifício.

O calor do motor e do escapamento pode incendiar materiais inflamáveis deixados sob o capô, causando um incêndio. Se estacionar o veículo por um longo período, inspecione e remova os detritos, tais como grama seca e folhas caídas. Verifique também se foram deixados materiais inflamáveis sob o capô, após você ou outra pessoa executar a manutenção no veículo.

■ Inspeção Interna

- Armazene ou prenda adequadamente todos os itens no interior do veículo.
 - ▶ O transporte de bagagem em excesso ou acomodada inadequadamente pode afetar a condução do veículo, distância de frenagem e pneus, tornando a condução insegura.
 - ↻ **Limite de Carga** ➔ P.138
- Não empilhe objetos acima da altura do banco.
 - ▶ Os objetos poderão bloquear sua visão e ser arremessados para a frente no caso de uma frenagem súbita.
- Não coloque nenhum objeto próximo aos pés do motorista do veículo. Certifique-se de prender o tapete.
 - ▶ Um objeto ou tapete solto pode interferir no acionamento dos pedais do freio e do acelerador durante a condução do veículo.
- Se transportar animais no veículo, não permita que fiquem mudando de lugar continuamente.
 - ▶ Eles podem interferir na condução, podendo provocar uma colisão.
- Feche todas as portas e a tampa traseira com segurança.
- Ajuste adequadamente a posição do banco.
 - ▶ Ajuste também o encosto de cabeça.
 - ↻ **Ajuste dos Bancos** ➔ P.116
 - ↻ **Ajuste dos Encostos de Cabeça** ➔ P.118
- Ajuste adequadamente os espelhos retrovisores e o volante de direção de acordo com o motorista do veículo.
 - ▶ Ajuste-os quando estiver sentado e na posição correta para dirigir.
 - ↻ **Ajuste dos Espelhos Retrovisores** ➔ P.113
 - ↻ **Ajuste do Volante de Direção** ➔ P.112

»» Inspeção Interna

O foco dos faróis foi ajustado na fábrica e, normalmente, não precisa ser ajustado. No entanto, se transportar regularmente objetos pesados no compartimento de bagagem, faça a regulagem do nivelamento dos faróis em uma Concessionária Autorizada Honda no Território Nacional.

- Certifique-se de que os objetos colocados no assoalho atrás dos bancos traseiros não rolem para baixo dos bancos dianteiros.
 - Eles podem interferir na capacidade do motorista para acionar os pedais ou no funcionamento dos bancos.
- Todos os ocupantes do veículo devem usar os cintos de segurança.
 - ➔ **Como Usar Corretamente o Cinto de Segurança** ➔ P.30
- Certifique-se de que os indicadores no painel de instrumentos se acendam ao ligar o veículo e se apaguem em seguida ao dar a partida no motor.
 - Se algum problema for indicado, faça sempre a inspeção do veículo em uma Concessionária Autorizada Honda no Território Nacional.
 - ➔ **Indicadores** ➔ P.68

Limite de Carga

Ao transportar a bagagem, o peso total do veículo, de todos os passageiros e da bagagem no porta-malas não deverá exceder o peso máximo permitido.

➔ **Especificações** ➔ P.242

Ao Rebocar um Trailer

O seu veículo não foi projetado para rebocar um trailer. O reboque de trailer cancelará a garantia do veículo.

Ao Rebocar o Veículo

O seu veículo não foi projetado para ser rebocado por um trailer. Caso seja necessário rebocá-lo em uma emergência, consulte as informações sobre reboque de emergência do veículo.

➔ **Reboque de Emergência do Veículo** ➔ P.239

►► Limite de Carga

⚠ CUIDADO

Cargas em excesso ou acomodadas inadequadamente podem afetar o manuseio e a estabilidade do veículo, e causar uma colisão na qual os ocupantes do veículo poderão sofrer ferimentos graves ou até mesmo fatais. Obedeça a todos os limites de carga e outras diretrizes relativas à carga contidas neste manual.

ATENÇÃO

Um suporte para bicicleta comum não deve ser instalado na tampa do porta-malas do seu veículo.

Ao Dar Partida no Motor

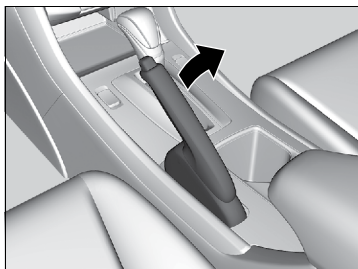

1. Certifique-se de que o freio de estacionamento esteja acionado.

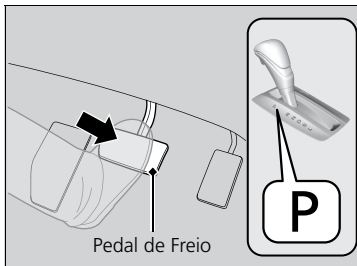

2. Verifique se a alavanca seletora está na posição **P**, em seguida, pressione o pedal de freio.
 - ▶ Embora seja possível dar partida no veículo com a alavanca seletora na posição **N**, é mais seguro dar partida com a alavanca na posição **P**.

>> Ao Dar Partida no Motor

Mantenha o pé firme no pedal de freio ao dar partida no motor.

Em dias frios e em altitudes acima de 2.400 metros, será mais difícil dar partida no motor.

Ao dar partida no motor em dias frios, desligue todos os acessórios elétricos como luzes, sistema de controle de climatização e desembaçador do vidro traseiro, para reduzir o consumo da bateria.

Se o sistema de escapamento apresentar ruído anormal ou se sentir cheiro de gases de escapamento no interior do veículo, leve o veículo a uma Concessionária Autorizada Honda no Território Nacional para inspeção. Pode haver um problema no motor ou no sistema de escapamento.

O sistema imobilizador protege o seu veículo contra furto. Se uma chave com código incorreto (ou outro dispositivo) for usada, o sistema de combustível do motor será desativado.

➔ Sistema Imobilizador ➔ P.93

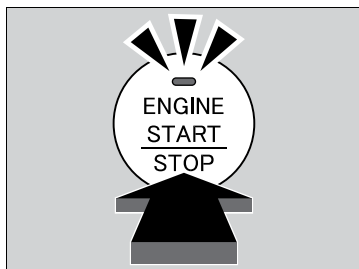

3. Pressione o botão **ENGINE START/STOP** sem pressionar o pedal do acelerador.

■ Desligando o Motor

Você pode desligar o motor quando o veículo estiver completamente parado.

1. Mova a alavanca seletora para a posição **P**.
2. Pressione o botão **ENGINE START/STOP**.

■ Partida Remota do Motor

Você pode dar partida no motor remotamente usando o controle remoto de acesso sem chave.

►► Ao Dar Partida no Motor

Coloque o controle remoto de acesso sem chave próximo ao botão **ENGINE START/STOP** se a bateria do controle remoto estiver com pouca carga.

- ➔ **Se a Bateria do Controle Remoto de Acesso sem Chave Estiver com Pouca Carga** ➔ P.225

O motor pode não dar partida se o controle remoto de acesso sem chave for submetido a fortes ondas de rádio.

Não segure o botão **ENGINE START/STOP** para dar partida no motor.

Se o motor não for acionado imediatamente, aguarde no mínimo 30 segundos antes de tentar novamente.

▲ PERIGO

- **Ao parar ou estacionar o veículo, principalmente em ambientes fechados ou com pouca ventilação, certifique-se de que o motor esteja desligado.**
- **O escapamento do motor contém monóxido de carbono que é um gás tóxico.**
- **Se inalado, pode provocar perda de consciência e até mesmo acidentes fatais.**
- **Nunca use a partida remota do motor quando o veículo estiver estacionado em uma garagem ou em outra área com ventilação limitada.**
- **A partida remota do motor, pode violar as leis locais. Antes de usar a partida remota do motor, verifique as leis locais.**

■ Para dar partida no motor

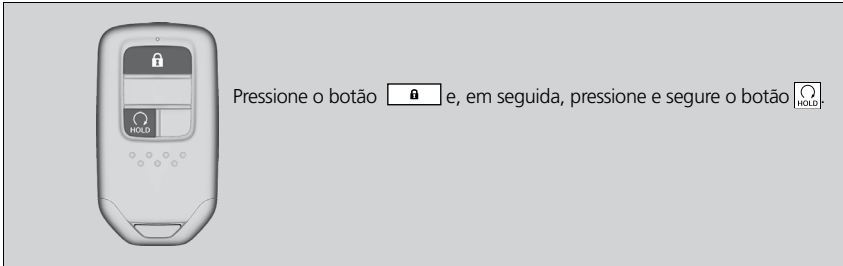

O motor funciona por até 10 minutos sem que você inicie o veículo.

- ▶ As luzes sinalizadoras de direção se acendem três vezes.

Para prolongar o tempo de funcionamento por mais 10 minutos, pressione o botão [ícone de cadeado] e, em seguida, pressione e segure o botão [ícone de motor/HOLD].

- ▶ As luzes sinalizadoras de direção se acendem duas vezes se uma solicitação para prolongar o tempo de funcionamento por mais 10 minutos for transmitida com sucesso.

» Partida Remota do Motor

Se houver edifícios e obstáculos entre o seu veículo e o controle remoto, a faixa de funcionamento será reduzida.

Esta distância pode variar por interferência elétrica externa.

O motor pode não dar partida pela partida remota do motor se:

- A configuração da partida remota do motor tiver sido desativada, usando a tela áudio/informação (tipo touch).
- O modo de alimentação não está no modo **VEÍCULO DESLIGADO**.
- A alavanca seletora está em uma posição diferente de **[P]**.
- O capô está aberto, ou qualquer uma das portas ou o porta-malas está destravado.
- Você já usou o controle remoto duas vezes para dar partida no motor.
- Outro controle remoto de acesso sem chave registrado está dentro do veículo.
- Há alguma falha na antena.
- A porta foi destravada com a chave embutida interna.
- A pressão de óleo do motor está baixa.
- A temperatura do líquido de arrefecimento do motor está extremamente alta.
- O alarme do sistema de segurança não está definido.

■ Para desligar o motor



Pressione e segure o botão  por um segundo.

>> Partida Remota do Motor

O motor pode desligar enquanto estiver funcionando se:

- Não iniciar o veículo dentro de 10 minutos da partida do motor com o botão  do controle remoto de acesso sem chave.
- O motor for desligado usando o controle remoto de acesso sem chave.
- A porta foi destravada com a chave embutida interna do controle remoto de acesso sem chave.
- O capô for aberto.
- A alavanca seletora está em uma posição diferente de **P**.
- A temperatura do líquido de arrefecimento do motor está extremamente alta.
- A pressão de óleo do motor está baixa.
- O indicador do sistema de injeção eletrônica (MIL) acender, se houver um problema com o sistema de controle de emissões.

Enquanto o motor estiver funcionando, o veículo pré-condicionará a parte interna do veículo automaticamente.

Quando as temperaturas externas estiverem altas:

- O sistema de controle de climatização é ativado no modo recirculação.

Quando as temperaturas externas estiverem baixas:

- O desembaçador é ativado a uma temperatura moderadamente quente.
- O desembaçador do vidro traseiro é ativado.

■ Ao Começar a Movimentar o Veículo

Quando a partida do motor foi executada usando o botão  no controle de acesso sem chave.

1. Enquanto pressiona o pedal de freio, pressione o botão **ENGINE START/STOP**.

Quando a partida do motor foi executada em qualquer caso

1. Mantenha seu pé direito sobre o pedal de freio, solte o freio de estacionamento. Verifique se o indicador do sistema de freio se apagou.
 ↻ **Freio de estacionamento**  P.158
2. Coloque a alavanca seletora na posição **[D]**. Selecione a posição **[R]** ao dar marcha a ré.
3. Solte gradualmente o pedal de freio e pressione levemente o pedal do acelerador para se mover.

■ Sistema HSA (Sistema de Assistência de Partida em Subida)

O sistema HSA mantém o freio acionado brevemente, para ajudar a prevenir que o veículo se desloque em inclinações, enquanto você move seu pé do pedal de freio para o pedal do acelerador.

Mova a alavanca seletora para a posição **[D]** ou **[S]**, quando o veículo estiver em uma subida, ou na posição **[R]**, quando o veículo estiver em uma descida e, em seguida, libere o pedal de freio.

»» Ao Começar a Movimentar o Veículo

Quando a partida do motor foi executada usando o botão  no controle de acesso sem chave.

O motor para quando a alavanca seletora for movida para fora da posição **[P]**, antes que o botão **ENGINE START/STOP** seja pressionado. Siga o passo 1 ao começar a movimentar o veículo.)

»» Sistema HSA (Sistema de Assistência de Partida em Subida)

O sistema HSA não pode prevenir que o veículo desça em um declive muito íngreme ou escorregadio e não funciona em pequenas inclinações. O sistema HSA não substitui o freio de estacionamento.

Precauções ao Conduzir o Veículo

■ Na Chuva

Evite conduzir o veículo em estradas alagadas. Isso poderá danificar o motor, o sistema de transmissão de potência ou causar falha nos componentes elétricos.

►► Precauções ao Conduzir o Veículo

▲ CUIDADO

Não conduza o veículo em estradas alagadas. Conduzir em águas profundas causará danos ao motor e equipamentos elétricos, e o veículo será avariado.

ATENÇÃO

Não acione a alavanca seletora ao pressionar o pedal do acelerador. A transmissão poderá ser danificada.

ATENÇÃO

Se girar repetidamente o volante de direção a uma velocidade extremamente baixa, ou segurar o volante totalmente virado para a esquerda ou direita por um longo período, o sistema de direção elétrica (EPS) aquecerá. O sistema entrará no modo de proteção e limitará seu desempenho. O volante de direção ficará cada vez mais difícil de manusear. Depois que o sistema tiver esfriado, o EPS será restaurado.

A operação repetida nessa condição poderá causar danos ao sistema.

■ Outras Precauções

Se houver um impacto forte com um objeto na parte inferior do veículo, estacione em um local seguro.

Verifique a parte inferior do veículo quanto a danos ou vazamento de fluido.

Transmissão Automática

■ Arranque

O motor funciona com rotação mais alta e aumenta o arranque do veículo.

Mantenha o pedal do freio firmemente pressionado quando estiver parado.

■ Redução de marcha (Kickdown)

Pressionar rapidamente o pedal do acelerador ao conduzir em um aclave pode fazer com que a transmissão reduza para uma marcha inferior, aumentando inesperadamente a velocidade do veículo. Pressione cuidadosamente o pedal do acelerador, principalmente em estradas escorregadias e curvas.

» Precauções ao Conduzir o Veículo

Se o modo de alimentação for alterado para o modo **ACESSÓRIOS** durante a condução do veículo, o motor desligará e todas as funções de assistência da direção e do freio serão interrompidas, dificultando o controle do veículo.

↻ Desligamento de Emergência do Motor → P.226

Não coloque a alavanca seletora na posição **N**, pois o veículo perderá a capacidade de freio-motor (e aceleração).

Durante os primeiros 1.000 km de uso, evite acelerações repentinas ou conduzir em rotações excessivamente altas, para não danificar o motor ou sistema de transmissão de potência.

Evite frenagens bruscas nos primeiros 300 km. Isso também deverá ser observado ao substituir as pastilhas de freio.

Seleção de Marchas

Seleciona automaticamente as marchas adequadas de acordo com suas necessidades de condução.

■ Posições da alavanca seletora

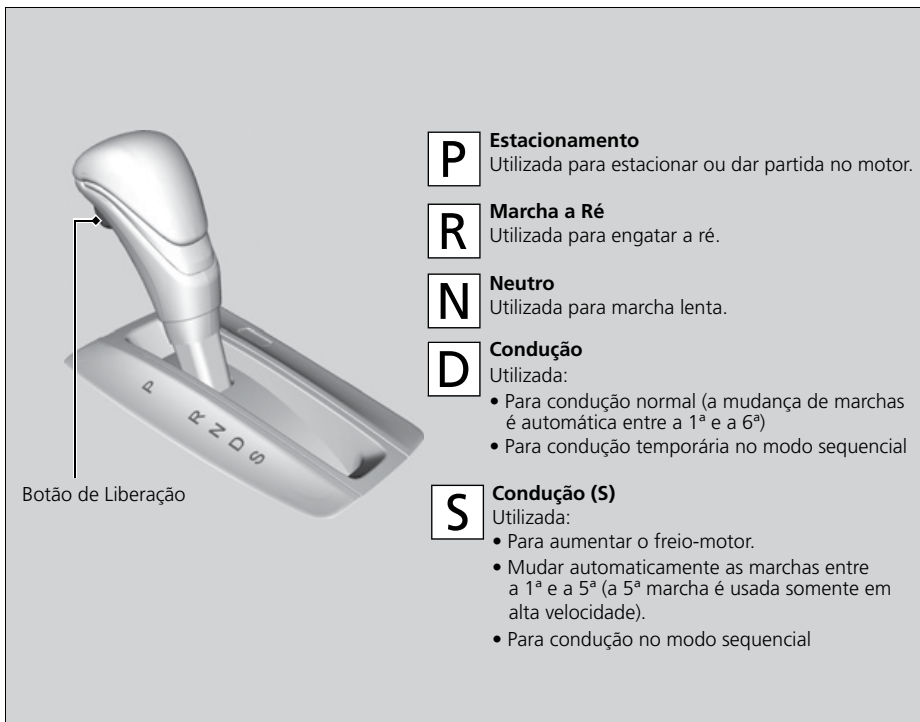

►► Seleção de Marchas

Não é possível definir o modo de alimentação para o modo **VEÍCULO DESLIGADO** a menos que a alavanca seletora esteja na posição **P**.

Com o motor frio, o veículo poderá deslocar-se lentamente mesmo na posição **N**.

Pressione firmemente o pedal de freio e, se necessário, acione o freio de estacionamento.

Ao mudar a posição da alavanca seletora, em temperaturas extremamente baixas (-30°C), pode haver um pequeno intervalo antes da mudança ser exibida no indicador de posição da alavanca seletora. Sempre confirme a posição correta da alavanca seletora antes de conduzir o veículo.

■ Operação da Alavanca Seletora

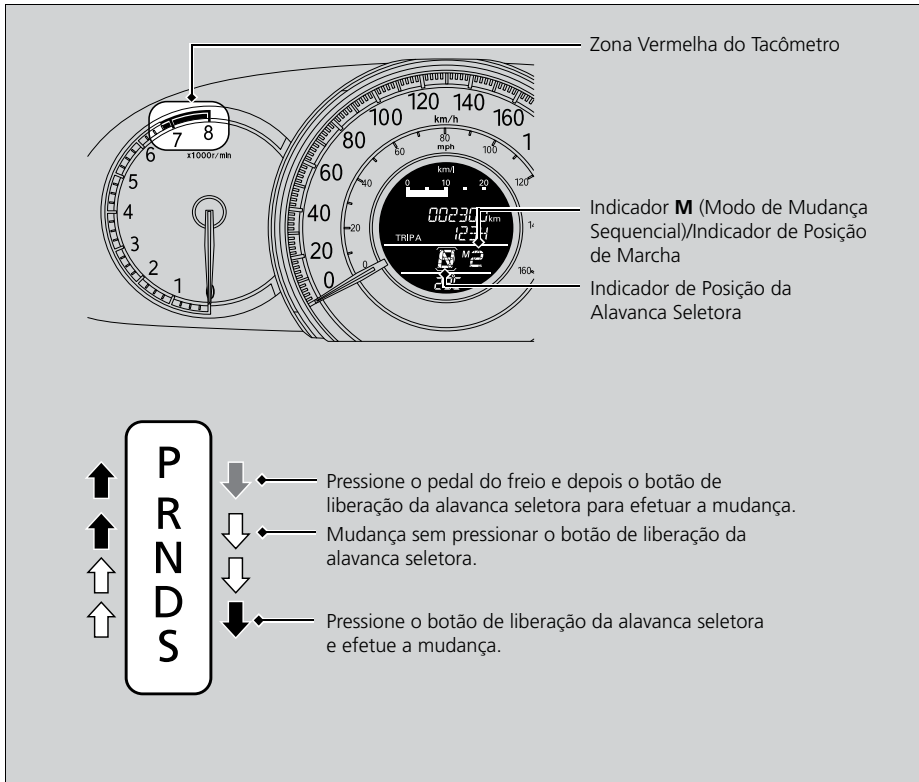

» Operação da Alavanca Seletora

ATENÇÃO

Ao mudar a alavanca seletora de **D** para **R** e vice-versa, pare o veículo completamente e mantenha o pedal de freio pressionado.

Acionar a alavanca seletora antes que o veículo tenha parado completamente pode danificar a transmissão.

Use o indicador de posição da alavanca seletora para verificar a posição da alavanca antes de movimentar o veículo.

Se o indicador da transmissão piscar durante a condução, em qualquer posição da alavanca, isso significa que a transmissão apresenta um problema.

Evite acelerações súbitas e faça a inspeção da transmissão em uma Concessionária Autorizada Honda no Território Nacional o mais rápido possível.

O suprimento de combustível poderá ser cortado ao operar o motor em altas rotações ou na zona vermelha do tacômetro (limite de rotação do motor). Se isso ocorrer, um leve solavanco poderá ser sentido.

Não será possível acionar a alavanca seletora se o pedal de freio for aplicado com o botão de liberação da alavanca seletora pressionado.

Pressione primeiro o pedal de freio.

■ Modo de Mudança Sequencial

Use os paddle shifters para mudar entre a 1ª e a 6ª marchas sem tirar as mãos do volante de direção. A transmissão muda para o modo de mudança sequencial.

■ Quando a alavanca seletora estiver na posição **[D]**:

O veículo entrará momentaneamente no modo de mudança sequencial e o indicador de posição de marcha se acende.

Assim que você começar a viajar a uma velocidade constante, o modo de mudança sequencial será desligado automaticamente e o indicador de posição de marcha se apagará.

Mantenha o paddle shifter **[+]** acionado por dois segundos para retornar para a condução normal.

■ Quando a alavanca seletora estiver na posição **[S]**:

O veículo entrará no modo de mudança sequencial e o indicador **M** (modo de mudança sequencial) e o indicador de posição de marcha se acenderão. Em velocidades de 10 km/h ou menos, o veículo reduzirá automaticamente para a 1ª marcha. Não ocorrerá mudança automática para uma marcha mais alta, mesmo se a velocidade do veículo aumentar.

Somente é possível colocar o veículo em movimento na 1ª ou 2ª marcha.

Para desativar o modo de mudança sequencial, mova a alavanca seletora da posição **[S]** para **[D]**. Ao cancelar o modo de mudança sequencial, o indicador de modo de mudança sequencial e o indicador de posição de marcha apagam.

■ Modo de travamento na segunda marcha

Se o paddle shifter **+** for acionado com o veículo parado ou deslocando-se a 10 km/h ou menos, a transmissão será travada na 2ª marcha. Isso facilita o deslocamento do veículo em superfícies escorregadias.

Para cancelar o modo de travamento na 2ª marcha, acione o paddle shifter **-** ou mova a alavanca seletora da posição **S** para **D**.

■ Operação no Modo de Mudança Sequencial

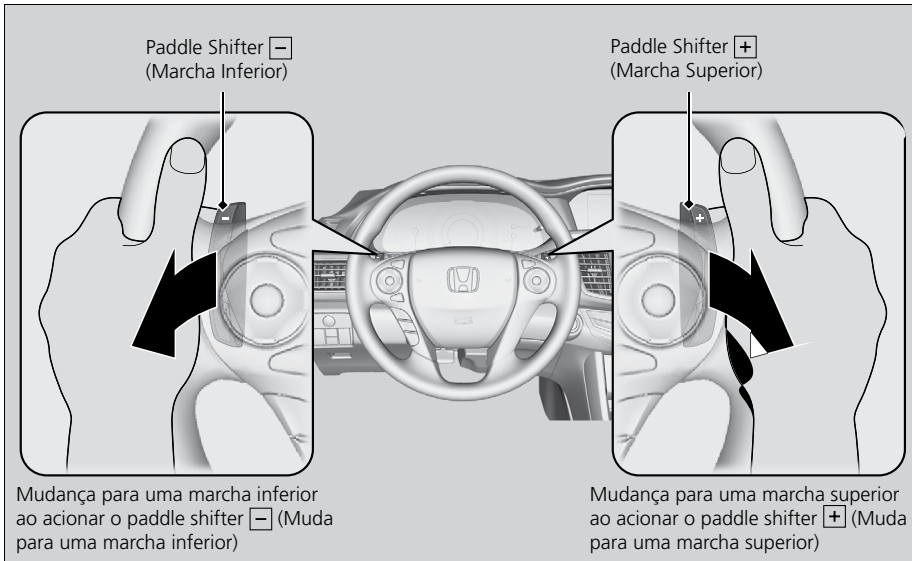

»» Operação no Modo de Mudança Sequencial

ATENÇÃO

Cada toque no paddle shifter efetua uma mudança de marcha.

Para mudar continuamente as marchas, solte o paddle shifter antes de acioná-lo novamente para a próxima marcha.

Se o indicador de posição de marcha piscar ao tentar mudar para uma marcha inferior ou superior, isso significa que a velocidade do veículo não se encontra na faixa de mudanças permitida.

Acelere levemente para mudar para uma marcha superior ou desacelere para reduzir de marcha, enquanto o indicador estiver piscando.

Botão ECON

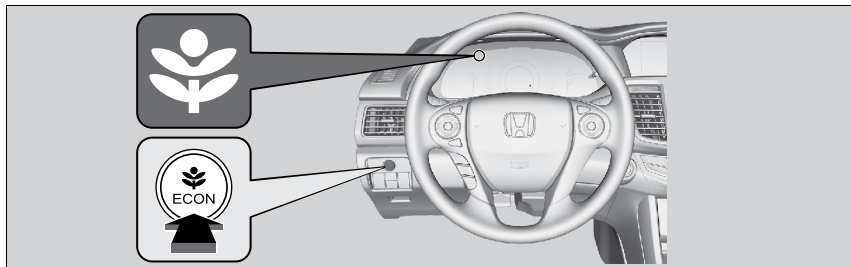

O botão **ECON** liga e desliga o modo ECON.

O modo ECON ajuda a melhorar a economia de combustível ajustando o desempenho do motor, da transmissão, do sistema de controle de climatização e do controle de velocidade de cruzeiro.

Controle de Velocidade de Cruzeiro

Mantém o veículo a uma velocidade constante sem a necessidade de acionar o pedal do acelerador. Use o controle de velocidade de cruzeiro em vias expressas ou estradas onde seja possível viajar a uma velocidade constante com pouca aceleração ou desaceleração.

Quando usar

- Velocidade do veículo para controle de velocidade de cruzeiro: Velocidade desejada em uma faixa acima de aproximadamente 40 km/h.
- Posições da alavanca seletora para controle de velocidade de cruzeiro: Na posição **D** ou **S**

Mantenha sempre uma distância segura entre o seu veículo e o veículo à sua frente.



Como usar

- Pressione o botão **CRUISE** no volante de direção.

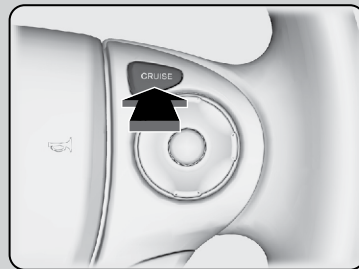

**CRUISE
MAIN**

CRUISE MAIN acende no painel de instrumentos.
O controle de velocidade de cruzeiro está pronto para uso.

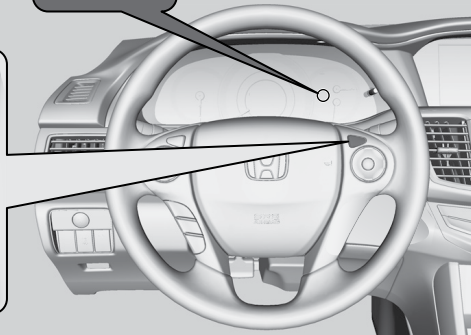

>> Controle de Velocidade de Cruzeiro

▲ CUIDADO

O uso inadequado do controle de velocidade de cruzeiro pode levar a uma colisão.

Use o controle de velocidade de cruzeiro somente ao viajar em vias expressas e em boas condições climáticas.

Ao conduzir em um auge ou declive, poderá não ser possível manter uma velocidade constante.

Quando não usar o controle de velocidade de cruzeiro: Desligue-o pressionando o botão **CRUISE**. No modo ECON, poderá levar relativamente mais tempo para acelerar e manter a velocidade ajustada.

■ Para Definir a Velocidade do Veículo

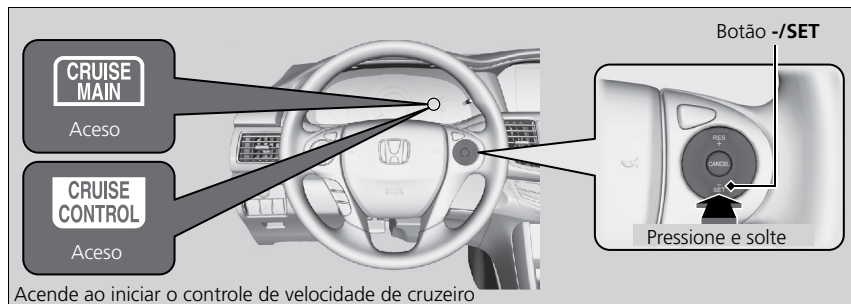

Ao atingir a velocidade desejada, pressione o botão **-/SET** e solte o pedal do acelerador.

No momento em que o botão **-/SET** for liberado, a velocidade será fixada e o controle de velocidade de cruzeiro será iniciado. O indicador **CRUISE CONTROL** se acenderá.

■ Para Ajustar a Velocidade do Veículo

Aumente ou diminua a velocidade do veículo usando os botões **RES/+** ou **-/SET** no volante de direção.



- Cada vez que o botão for pressionado, a velocidade do veículo aumentará ou diminuirá em aproximadamente 1,6 km/h.
- Se o botão for mantido pressionado, a velocidade do veículo aumentará ou diminuirá até que o botão seja liberado. A velocidade será então ajustada.

■ Para Cancelar

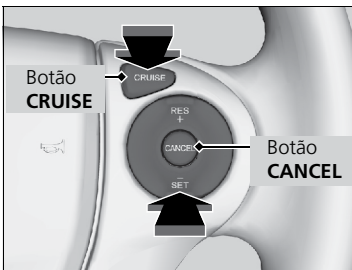

Para cancelar o controle de velocidade de cruzeiro, efetue um dos seguintes procedimentos:

- Pressione o botão **CANCEL**.
- Pressione o botão **CRUISE**.
- Pressione o pedal de freio.

O indicador **CRUISE CONTROL** se apagará.

>> Para Ajustar a Velocidade do Veículo

É possível definir a velocidade do veículo usando o botão **[-/SET]** no volante de direção ao ajustar a velocidade com os pedais do acelerador e do freio.

>> Para Cancelar

Para retomar a velocidade definida anteriormente: Após o controle de velocidade de cruzeiro ser cancelado, ainda será possível retomar a velocidade definida anteriormente ao pressionar o botão **RES/+** com o veículo a 40 km/h ou mais. Não é possível definir ou retomar a velocidade nas seguintes situações:

- Quando a velocidade do veículo for inferior a 40 km/h
- Quando o botão **CRUISE** for desligado

Quando o veículo atingir a velocidade de 35 km/h ou menos, o controle de velocidade de cruzeiro será cancelado automaticamente.

Sistema VSA (Sistema de Assistência à Estabilidade do Veículo)

O sistema VSA ajuda a estabilizar o veículo durante as conversões se o veículo virar mais ou menos do que o pretendido. Ajuda também na manutenção da tração em superfícies escorregadias. O sistema faz isso regulando a potência do motor e aplicando seletivamente os freios.

■ Funcionamento do Sistema VSA

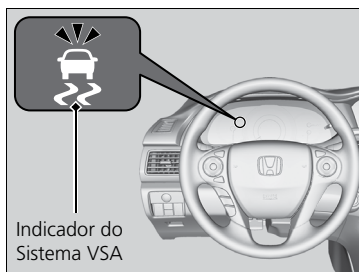

Quando o sistema VSA for ativado, nota-se que o motor não responde ao acelerador. Também é possível notar alguns ruídos provenientes do sistema hidráulico. O indicador também piscará.

►► Sistema VSA (Sistema de Assistência à Estabilidade do Veículo)

O sistema VSA poderá não funcionar corretamente se forem usados pneus de tipo e tamanho diferentes. Certifique-se de usar o mesmo tamanho e tipo de pneu, nas pressões especificadas.

Se o indicador do sistema VSA se acender e permanecer aceso durante a condução pode haver uma falha no sistema. Embora isso possa não interferir na condução normal, leve seu veículo imediatamente a uma Concessionária Autorizada Honda no Território Nacional para inspeção.

O sistema VSA não pode melhorar a estabilidade em todas as situações de condução e não controla todo o sistema de freio. Ainda será necessário conduzir o veículo e fazer as curvas na velocidade adequada às condições de tráfego e sempre deixar uma margem de segurança suficiente.

■ Botão OFF (DESLIGADO) Sistema VSA

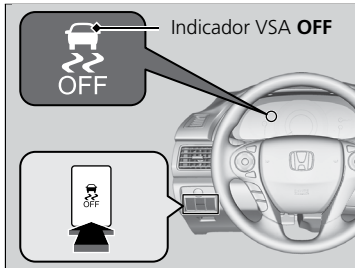

Este botão está localizado no painel de controle do lado do motorista. Para ligar e desligar parcialmente as funções do sistema VSA, pressione e segure o botão até ouvir um bipe.

Todas as funções do controle de tração são interrompidas, permitindo que as rodas girem mais livremente em baixa velocidade. O indicador VSA **OFF** se acenderá.

Para ligá-lo novamente, pressione e segure o botão  (VSA **OFF**) até ouvir um bipe.

O sistema VSA é ligado automaticamente ao dar partida no motor, mesmo se tiver sido desligado na última vez que o veículo foi conduzido.

>> Sistema VSA (Sistema de Assistência à Estabilidade do Veículo)

Com o sistema VSA desligado, o veículo terá a capacidade normal de frenagem e conversão, porém o aprimoramento da tração e da estabilidade do sistema VSA se tornarão menos eficazes.

Em certas condições incomuns, quando o veículo fica atolado na lama rasa ou neve fresca, poderá ser mais fácil liberá-lo com o sistema VSA temporariamente desligado.

Quando o sistema VSA estiver desligado, a função de controle de tração se tornará menos eficaz. Isto permite que as rodas girem mais livremente a baixa velocidade. Tente liberar o veículo com o sistema VSA desligado somente se não conseguir liberá-lo com o sistema VSA ligado.

Imediatamente após liberar o veículo, certifique-se de ligar novamente o sistema VSA. Não é recomendável conduzir o veículo com o sistema VSA desligado.

Imediatamente após a partida do motor ou quando estiver conduzindo o veículo, será possível ouvir um ruído proveniente do compartimento do motor enquanto as verificações do sistema estão sendo realizadas. Isso é normal.

LaneWatch™ (Câmera no Espelho Retrovisor Externo do Lado do Passageiro)

Trata-se de um sistema de assistência que permite verificar as áreas traseiras do lado do passageiro, exibida na tela áudio/informação, quando o sinalizador de direção for ativado do lado do passageiro. Uma câmera no espelho retrovisor externo do lado do passageiro monitora essas áreas e permite que você verifique se existem veículos, além da sua inspeção visual e do uso do espelho retrovisor externo do lado do passageiro. Você também pode manter o sistema ligado para maior conveniência ao conduzir o veículo.

►► LaneWatch™ (Câmera no Espelho Retrovisor Externo do Lado do Passageiro)

▲ CUIDADO

Deixar de confirmar visualmente se é seguro mudar de faixa pode resultar em acidente e ferimentos graves ou fatais.

Não confie somente no LaneWatch ao dirigir.

Olhe sempre nos espelhos retrovisores, nos dois lados e atrás do veículo, antes de mudar de faixa.

Lembrete Importante de Segurança

Como todos os sistemas de assistência, o LaneWatch tem limitações. Confiar demasiadamente no LaneWatch pode resultar em colisões.

O funcionamento do LaneWatch pode ser afetado pelo clima, iluminação (inclusive faróis e ângulo baixo do sol), ambiente escuro, condições da câmera e carga do veículo.

O LaneWatch pode não mostrar o tráfego na lateral e na traseira, nas seguintes condições:

- A suspensão do veículo foi alterada, mudando a sua altura.
- Seus pneus estão com calibragem excessiva ou insuficiente.
- Seus pneus ou rodas são de tamanho ou construção diferente.

A visualização da câmera do LaneWatch é restrita. Sua lente única faz os objetos na tela parecerem ligeiramente diferentes do que realmente são.

1 O sistema é ativado ao:

Mover a alavanca do sinalizador de direção para o lado do passageiro.

Pressionar o botão LaneWatch.



2

O display de visualização do lado do passageiro aparece na tela áudio/informação.



O sistema é desativado ao:

Puxar de volta a alavanca do sinalizador de direção.

Pressionar novamente o botão LaneWatch.

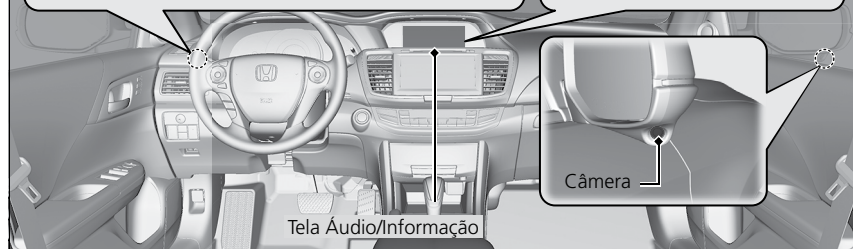

■ Personalização das configurações do LaneWatch

Você pode personalizar os seguintes itens usando a tela áudio/informação (tipo touch).

- **Show with Turn Signal** (Mostra com Sinalizador de Direção): Seleciona se o monitor do LaneWatch liga ao acionar a alavanca do sinalizador de direção.
- **Display Time after Turn Signal Off** (Tempo de Visualização após Desligar o Sinalizador de Direção): Altera o tempo de duração que o display do LaneWatch permanece ligado após a alavanca do sinalizador de direção retornar para o centro.
- **Reference Line** (Linhas de Referência): Seleciona se as linhas de referência aparecem no monitor do LaneWatch.

↻ **Funções Personalizadas** ➔ P.317

■ Linhas de Referência

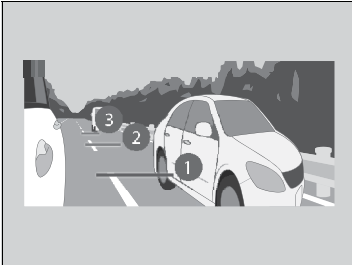

Três linhas que aparecem na tela podem dar uma ideia da distância que os veículos ou objetos da tela estão em relação ao seu veículo, respectivamente. Se um objeto estiver perto da linha 1 (em vermelho), indica que ele está perto do seu veículo, enquanto um objeto perto da linha 3 está mais longe.

▶▶ LaneWatch™ (Câmera no Espelho Retrovisor Externo do Lado do Passageiro)

O display do LaneWatch não acende quando a alavanca seletora está na posição **R**.

Para uso adequado do LaneWatch:

- A câmera está localizada no espelho retrovisor externo do lado do passageiro. Mantenha esta área sempre limpa. Se a lente da câmera estiver coberta com sujeira ou umidade, use um pano macio úmido para manter a lente limpa e livre de detritos.
- Não cubra a lente da câmera com etiquetas ou adesivos de qualquer tipo.
- Não toque na lente da câmera.

▶▶ Linhas de Referência

A área ao redor da linha de referência 1 (vermelha) está muito próxima do seu veículo. Como sempre, certifique-se de confirmar visualmente a segurança, antes de uma mudança de pista.

A distância entre seu veículo e as linhas 1, 2 e 3 na tela varia, dependendo das condições da estrada e da carga do veículo. Por exemplo, as linhas de referência na tela podem parecer mais próximas do que a distância real, quando a traseira do seu veículo estiver muito carregada.

Consulte uma Concessionária Autorizada Honda no Território Nacional se:

- O espelho retrovisor do lado do passageiro ou a área ao redor estiver muito avariada, resultando em mudança do ângulo da câmera.
- O display do LaneWatch não liga.

Sistema de Freio

■ Freio de Estacionamento

Use o freio de estacionamento para manter o veículo imóvel ao estacionar.

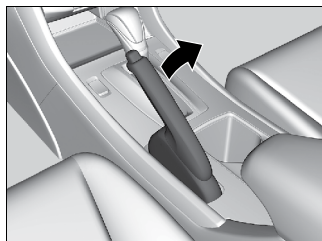

Para aplicar:

Puxe a alavanca totalmente para cima sem pressionar o botão de liberação em sua extremidade.

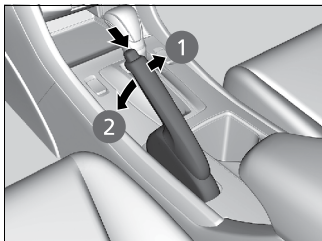

Para liberar:

1. Puxe levemente a alavanca, pressione e segure o botão de liberação em sua extremidade.
2. Abaixete totalmente a alavanca e, em seguida, libere o botão.

■ Freio de Serviço

O veículo está equipado com freios a disco nas quatro rodas. A assistência hidráulica ajuda a reduzir o esforço necessário no pedal do freio. O sistema de assistência ao freio aumenta a força de frenagem ao pressionar o pedal do freio com força em uma situação de emergência. O sistema de freio antibloqueio (ABS) ajuda a manter o controle do volante em frenagens severas.

➔ Sistema de Assistência ao Freio ➔ P.159

➔ ABS (Sistema de Freio Antibloqueio) ➔ P.159

>> Freio de Estacionamento

ATENÇÃO

Libere completamente o freio de estacionamento antes de conduzir o veículo. Os freios e o eixo traseiro poderão ser danificados se o veículo for conduzido com o freio de estacionamento aplicado.

Se começar a dirigir sem liberar totalmente o freio de estacionamento, um alerta sonoro soa como advertência.

Sempre aplique o freio de estacionamento ao estacionar.

>> Freio de Serviço

Verifique os freios após conduzir em vias alagadas, ou se houver acúmulo de água na superfície da estrada. Se necessário, seque os freios pressionando levemente o pedal várias vezes.

Se ouvir um som contínuo de atrito metálico ao aplicar os freios, será necessário substituir as pastilhas. Leve o veículo a uma Concessionária Autorizada Honda no Território Nacional para inspeção.

O uso frequente do pedal do freio em aclives e declives acumula calor, reduzindo assim a eficiência dos freios. Aplique o freio-motor, soltando o pedal do acelerador e mudando para uma marcha inferior.

Ao conduzir, não descanse o pé no pedal do freio, pois isso aplicará levemente os freios, causando perda de eficiência com o tempo e reduz a vida útil das pastilhas. Fazer isso também confundirá os motoristas que trafegam atrás do seu veículo.

ABS (Sistema de Freio Antibloqueio)

■ ABS

Ajuda a evitar o travamento das rodas e manter o controle do volante acionando rapidamente os freios, mais rápido do que você.

O sistema de distribuição eletrônica do freio (EBD), que integra o ABS, também equilibra a distribuição da frenagem das rodas dianteiras para as traseiras de acordo com a carga do veículo.

Nunca se deve bombear o pedal do freio. Deixe o ABS trabalhar por você, mantendo sempre uma pressão firme e estável no pedal do freio. Isso geralmente é conhecido como “pisar e manobrar”.

■ Funcionamento do ABS

O pedal do freio pode pulsar levemente quando o ABS estiver funcionando. Mantenha o pedal do freio firmemente pressionado. Em pavimento seco, será necessário pressionar fortemente o pedal do freio antes que o ABS seja ativado. Contudo, será possível perceber imediatamente que o ABS foi ativado ao tentar parar em pisos escorregadios.

Quando a velocidade do veículo for inferior a 10 km/h, o ABS será cancelado.

Sistema de Assistência ao Freio

Concebido para dar assistência ao motorista, gerando uma força de frenagem maior, ao pressionar fortemente o pedal do freio em uma frenagem de emergência.

■ Funcionamento do sistema de assistência ao freio

Pressione firmemente o pedal do freio para maior potência de frenagem.

Durante o funcionamento do sistema de assistência ao freio, o pedal poderá trepidar levemente e um ruído poderá ser ouvido. Isso é normal. Mantenha o pedal do freio firmemente pressionado.

>> ABS (Sistema de Freio Antibloqueio)

ATENÇÃO

O ABS poderá não funcionar corretamente se forem usados pneus de tamanho e tipo incorretos.

Se o indicador **ABS** se acender durante a condução, poderá existir um problema no sistema.

Embora a frenagem normal não seja afetada, é possível que o ABS não funcione. Leve seu veículo imediatamente a uma Concessionária Autorizada Honda no Território Nacional para inspeção.

O ABS não reduz o tempo nem a distância necessária para parar o veículo. Ele simplesmente ajuda a controlar a direção durante uma frenagem severa.

Nos seguintes casos, o seu veículo precisará de uma distância de parada maior do que um veículo sem o sistema ABS:

- Ao conduzir em estradas de superfícies irregulares.
- Ao instalar correntes para pneus.

Imediatamente após a partida do motor ou quando estiver conduzindo o veículo, será possível ouvir um ruído proveniente do compartimento do motor enquanto as verificações do sistema estão sendo realizadas. Isso é normal.

O sistema ABS, quando ativado, provoca vibrações. Essas vibrações são normais e, ao senti-las, prossiga normalmente com o procedimento de frenagem. Não alivie a pressão no pedal caso sinta vibração, a menos que tenha a intenção de reduzir ou mesmo abortar a frenagem.

Sinal de Parada de Emergência

É ativado quando você freia severamente enquanto conduz o veículo a 60 km/h ou mais, para alertar os motoristas atrás de você sobre a frenagem brusca, piscando rapidamente os sinalizadores de advertência (pisca-alerta). Isto pode ajudar a alertar os motoristas atrás de você para adotarem meios adequados para evitar uma possível colisão com seu veículo.

■ Quando o sistema é ativado

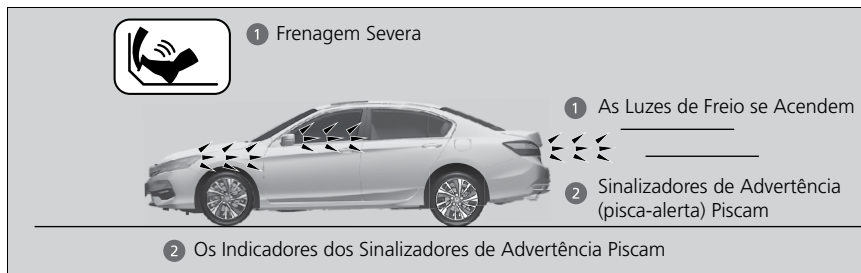

As luzes sinalizadoras de advertência param de piscar quando:

- Você liberar o pedal de freio.
- O ABS está desativado.
- A velocidade de desaceleração do seu veículo torna-se moderada.
- Você pressionar o botão dos sinalizadores de advertência (pisca-alerta).

>> Sinal de Parada de Emergência

O sinal de parada de emergência não é um sistema que pode prevenir uma possível colisão traseira, causada por uma frenagem severa. Os sinalizadores de advertência (pisca-alerta) piscam ao acionar o freio severamente. Sempre é recomendável evitar frenagens bruscas, a menos que seja absolutamente necessário.

O sinal de parada de emergência não é ativado quando o botão dos sinalizadores de advertência (pisca-alerta) estiver ativado.

Se o ABS parar de funcionar por um certo período durante a frenagem, o sinal de parada de emergência poderá não ser ativado totalmente.

Quando Estiver Parado

1. Pressione firmemente o pedal de freio.
2. Aplique o freio de estacionamento.
3. Mova a alavanca seletora da posição **D** para a posição **P**.
4. Desligue o motor.

Sempre aplique firmemente o freio de estacionamento, principalmente, se o veículo for estacionado em aclives ou declives.

>> Ao Estacionar o Veículo

Não estacione o veículo próximo a objetos inflamáveis, como grama seca, óleo ou galhos de árvores.

O calor do escapamento pode causar um incêndio.

>> Quando Estiver Parado

ATENÇÃO

As seguintes ações podem danificar a transmissão:

- Pressionar simultaneamente os pedais do acelerador e do freio.
- Manter o veículo parado em um aclive pressionando o pedal do acelerador.
- Mover a alavanca seletora para a posição **P** antes que o veículo esteja completamente parado.

Levante as hastes dos limpadores, quando houver previsão de neve.

Sistema do Sensor de Estacionamento

Os sensores laterais e centrais monitoram obstáculos próximos do seu veículo e o alerta sonoro e a tela de áudio/informação informam a distância aproximada entre o seu veículo e o obstáculo.

■ Localização e alcance dos sensores

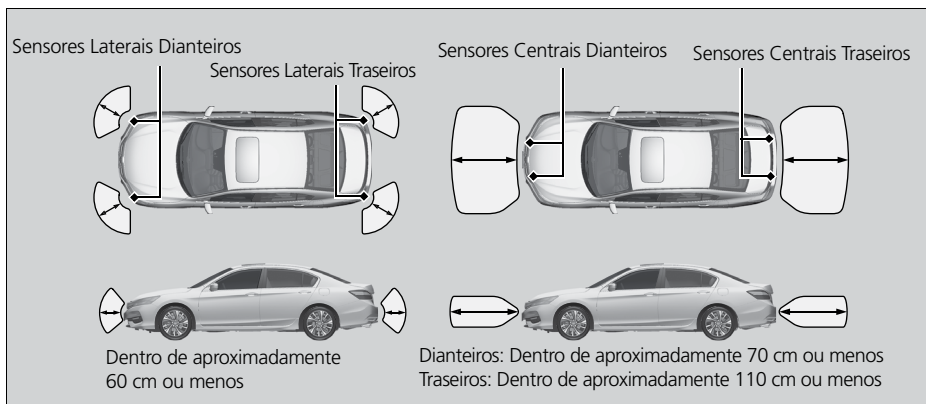

►► Sistema do Sensor de Estacionamento

Mesmo quando o sistema estiver ligado, confirme sempre se não existem obstáculos próximos do seu veículo antes de estacionar.

O sistema pode não funcionar adequadamente quando:

- Os sensores estão cobertos com neve, gelo, lama ou sujeira.
- O veículo está em superfície irregular, tal como grama, obstáculos ou numa subida.
- O veículo esteve exposto ao calor ou ao frio.
- O sistema é afetado por alguns dispositivos elétricos que geram ondas ultrassônicas.
- Conduzir o veículo em condições climáticas ruins.

O sistema pode não detectar:

- Objetos finos ou baixos.
- Materiais absorventes de som, tais como neve, algodão ou esponja.
- Objetos diretamente sob o para-choque.

Não coloque acessórios sobre ou ao redor dos sensores.

■ Sistema do sensor de estacionamento ligado e desligado

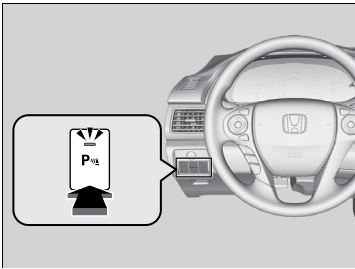

Com o modo de alimentação no modo **LIGADO**, pressione o botão do sistema do sensor de estacionamento para ligar ou desligar o sistema. O indicador no botão acende quando o sistema está ligado.

Os sensores laterais dianteiros e centrais dianteiros começam a detectar um obstáculo quando a alavanca seletora está em alguma posição diferente de **P** ou **R** e a velocidade do veículo for inferior a 8 km/h.

Os sensores laterais dianteiros, laterais traseiros e centrais traseiros começam a detectar um obstáculo quando a alavanca seletora está na posição **R** e a velocidade do veículo for inferior a 8 km/h.

>> Sistema do Sensor de Estacionamento

Ao alterar o modo de alimentação para o modo **LIGADO**, o sistema estará na condição selecionada anteriormente.

■ Quando a distância entre o seu veículo e os obstáculos atrás se tornar menor

Duração do Bipe Intermitente	Distância entre o Para-choque e os Obstáculos		Indicador	Tela Áudio/Informação
	Sensores Laterais	Sensores Centrais		
Moderado	—	Dianteiros: Aproximadamente 70 - 60 cm Traseiros: Aproximadamente 110 - 60 cm	Pisca em Amarelo*1	 <p>Luzes indicadoras onde o sensor detecta um obstáculo.</p> <p>ATENÇÃO: APROXIMANDO-SE DO OBJETO</p> <p>Luzes indicadoras onde o sensor detecta um obstáculo.</p>
Curto	Aproximadamente 60 - 45 cm	Aproximadamente 60 - 45 cm	Pisca em Âmbar	
Muito curto	Aproximadamente 45 - 35 cm	Aproximadamente 45 - 35 cm		
Contínuo	Aproximadamente 35 cm ou menos	Aproximadamente 35 cm ou menos	Pisca em Vermelho	

*1: Neste estágio, somente os sensores centrais detectam obstáculos.

■ Desligando Todos os Sensores Traseiros

1. Certifique-se de que o sistema do sensor de estacionamento não está ativado. Altere o modo de alimentação para o modo **VEÍCULO DESLIGADO**.
2. Pressione e segure o botão do sistema do sensor de estacionamento e altere o modo de alimentação para o modo **LIGADO**.
3. Mantenha o botão pressionado por dez segundos. Libere o botão quando o indicador no botão piscar.
4. Pressione novamente o botão. O indicador no botão apaga.
 - ▶ O bipe soa duas vezes. Os sensores traseiros agora estão desligados.

Para ligar novamente os sensores traseiros, siga o procedimento acima. O alerta sonoro soa três vezes quando os sensores traseiros ligam novamente.

>> Desligando Todos os Sensores Traseiros

Ao mover a alavanca seletora para a posição **R**, o indicador no botão do sistema do sensor de estacionamento pisca como um lembrete de que os sensores traseiros foram desligados.

Câmera Traseira Multivisão

Sobre sua Câmera Traseira Multivisão

A tela de áudio/informação pode exibir a visão traseira do veículo. A tela muda automaticamente para a visão traseira do veículo quando a alavanca seletora é movida para a posição **R**.

■ Área de Exibição da Câmera Traseira Multivisão

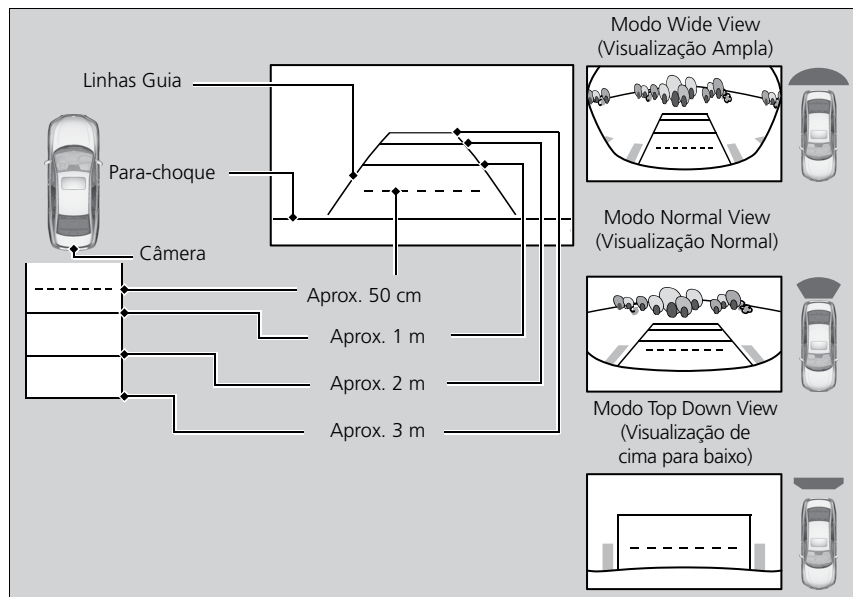

>> Sobre sua Câmera Traseira Multivisão

A visualização da câmera traseira é restrita. Não é possível ver as extremidades do para-choque ou o que estiver sob o para-choque. Sua lente única também faz com que os objetos pareçam estar mais próximos ou mais afastados do que realmente estão.

Certifique-se visualmente se é seguro conduzir o veículo antes de dar ré. Certas condições, como clima, iluminação e temperaturas altas, também podem restringir a visão traseira. Não confie na visão traseira que não exibir todas as informações sobre as condições da traseira do seu veículo.

Se a lente da câmera estiver coberta de sujeira, umidade etc., use um pano macio e úmido para manter a lente limpa e sem detritos.

Você pode visualizar três diferentes ângulos da câmera traseira multivisão.

Selecione o ícone apropriado para mudar o ângulo:

: Wide View (Visualização ampla)

: Normal View (Visualização normal)

: Top Down View (Visualização de cima para baixo)

Se o último modo de visualização usado foi Ampla ou Normal, o mesmo modo é selecionado na próxima vez que a alavanca seletora for movida para a posição **R**. Se o último modo de visualização usado foi de Cima para Baixo, o modo de visualização Ampla será selecionado.

Se a alavanca seletora for movida para uma posição diferente de **R**, no modo de visualização de Cima para Baixo e, após 10 segundos, a alavanca seletora for movida para a posição **R** novamente, o modo de visualização Ampla é selecionado.

>> Sobre sua Câmera Traseira Multivisão

Você pode mudar as configurações das **Linhas fixas** e **Linhas dinâmicas**.

↻ **Funções Personalizadas** ➔ P.317

Fixed Guideline (Linhas fixas)

ON (Ligar): As orientações aparecem ao mover a alavanca seletora para a posição **R**.

OFF (Desligar): As orientações não aparecem.

Dynamic Guideline (Linhas dinâmicas)

ON (Ligar): As orientações se movem de acordo com a direção do volante de direção.

OFF (Desligar): As orientações não se movem.

Informações sobre Combustível

■ Recomendação de combustível

Gasolina*¹ comum ou aditivada, sem chumbo, comercialmente disponível.

O uso de gasolina não recomendada pode causar um ruído persistente e forte de pancada metálica, que pode causar danos ao motor.

*1: Gasolina do tipo C - comum, comercialmente disponível, em atendimento à Resolução CONAMA nº 415/09 - PROCONVE (Programa de Controle de Poluição do Ar para Veículos Automotores) e à Resolução nº 40/13 da ANP.

A gasolina aditivada distingue-se da comum tipo C por receber aditivos com propriedades detergentes e dispersantes. Dessa forma, evita-se a formação de corrosão e depósitos no sistema de alimentação do veículo, permitindo sempre um bom fluxo de combustível ao longo do tempo. A decisão pelo uso da gasolina aditivada cabe ao cliente, porém ressalta-se primordialmente o cuidado com sua procedência, seja comum ou aditivada.

Ao trafegar por outros países, deve-se sempre utilizar gasolina premium com octanagem 95 ou superior sem chumbo. Verifique a seguinte inscrição na bomba do posto de abastecimento: “sin plomo” em países de língua espanhola.

■ Capacidade do tanque de combustível: 65 litros

>> Abastecimento

ATENÇÃO

O uso de gasolina contendo chumbo apresenta os seguintes riscos:

- Danos ao sistema de escapamento, inclusive ao catalisador
- Danos ao motor e sistema de combustível
- Efeitos prejudiciais ao motor e outros sistemas.

A utilização de gasolina adulterada, com chumbo ou outros combustíveis não homologados para uso automotivo, poderá causar danos irreversíveis ao motor, estendendo-se aos sistemas de alimentação e escapamento do veículo. Esses danos não são cobertos pela garantia.

ATENÇÃO

O reparo de danos nos controles de emissões, motor e sistema de alimentação de combustível, causados pelas seguintes condições, pode não ser coberto pela garantia do veículo:

- Utilização de aditivos que podem afetar o desempenho.
- Utilização de combustível não recomendado.

Como Reabastecer o Tanque de Combustível

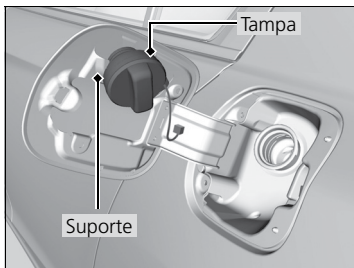
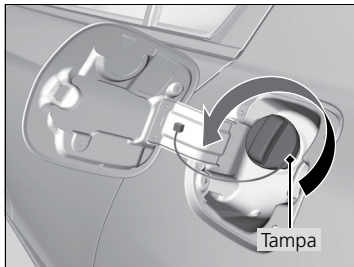
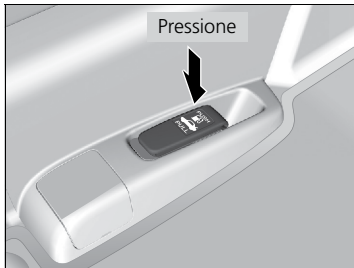

1. Estacione o veículo com a bomba do posto de serviço no lado esquerdo do veículo, na parte traseira.
2. Desligue o motor.
3. Pressione a alavanca de liberação da portinhola de abastecimento de combustível na lateral esquerda do assoalho, na frente do banco do motorista.
 - A portinhola de abastecimento de combustível abre parcialmente.
4. Abra manualmente a portinhola de abastecimento de combustível.
5. Remova lentamente a tampa do tanque de combustível. Se ouvir um chiado, aguarde até parar e gire lentamente a tampa do tanque de combustível para removê-la.
6. Coloque a tampa do tanque de combustível no suporte.
7. Insira completamente o bico da bomba de abastecimento.
 - Quando o tanque estiver cheio, a bomba de abastecimento desligará automaticamente. Isso deixa um espaço no tanque de combustível para permitir a expansão do combustível quando houver alteração na temperatura.
8. Depois de abastecer, recoloque a tampa do tanque de combustível e aperte-a até ouvir pelo menos um clique.
 - Feche manualmente a portinhola de abastecimento de combustível.

►► Como Reabastecer o Tanque de Combustível

▲ CUIDADO

O combustível é altamente inflamável e explosivo. Você poderá sofrer queimaduras ou ferimentos graves ao manusear o combustível.

- **Desligue o motor e mantenha fontes de calor, faíscas e chamas afastadas.**
- **Manuseie o combustível somente em lugares abertos. Não o transporte no interior do veículo.**
- **Limpe imediatamente o combustível derramado.**
- **Não utilize telefone celular.**

O bico da bomba de abastecimento para automaticamente, para deixar espaço no tanque de combustível, de modo que não vaze devido às mudanças na temperatura.

Não continue a abastecer após a parada automática da bomba de abastecimento. O combustível adicional pode exceder a capacidade total do tanque de combustível.

ATENÇÃO

Após reabastecer, pode demorar algum tempo até que o combustível chegue à tubulação de alimentação, para que você possa dar partida no motor.

Para Maior Economia de Combustível e Redução das Emissões de CO₂

A economia de combustível e a redução de emissões de CO₂ depende de várias condições, incluindo o modo de condução do veículo, o peso da carga, tempo em marcha lenta, hábitos de condução e as condições do veículo. Dependendo desses e de outros fatores, pode não ser possível obter a economia de combustível nominal do veículo.

■ Manutenção e Economia de Combustível

É possível otimizar a economia de combustível fazendo a manutenção adequada do veículo. Obedeça ao programa de manutenção descrito neste manual do proprietário. Se necessário, consulte o **Manual de Garantia, Manutenção e Assistência 24 Horas**.

- Use óleo para motor com a viscosidade recomendada pelo Selo de Certificação API.
- Mantenha a pressão especificada dos pneus.
- Não carregue o veículo com excesso de bagagem.
- Mantenha o veículo limpo. O acúmulo de neve ou lama sob o veículo aumenta o peso e a resistência ao vento.

Etiqueta Nacional de Conservação de Energia para Veículos

O Programa Brasileiro de Etiquetagem (PBE) Veicular, anunciado pelo Governo Federal em 2008, permite ao consumidor comparar as características de eficiência energética e consumo de combustível dos veículos, por meio da Etiqueta Nacional de Conservação de Energia para Veículos.

A adesão dos fabricantes de veículos e importadores é voluntária e renovável a cada ano. Ao decidir participar, a montadora deve informar os dados do consumo de combustível e da eficiência energética dos modelos. Essas informações podem ser consultadas nas tabelas publicadas nos sites do Inmetro e do Conpet ou na etiqueta afixada pelo fabricante no vidro do veículo.

>> Para Maior Economia de Combustível e Redução das Emissões de CO₂

O cálculo direto é o método recomendado para se determinar o consumo real de combustível durante a condução.

$$\boxed{\text{Quilômetros rodados}} \div \boxed{\text{Litros de combustível}} = \boxed{\text{Quilômetros por litro}}$$

Acessórios

Ao instalar acessórios, faça as seguintes verificações:

- Não instale acessórios no para-brisa. Eles podem obstruir sua visão e retardar sua reação às condições do tráfego.
- Não instale acessórios nas colunas laterais ou vidros laterais. Os acessórios instalados nestes locais podem interferir no funcionamento correto dos airbags de cortina.
- Não instale qualquer acessório sobre os locais identificados com a inscrição "**SRS AIRBAG**", nas laterais ou na traseira dos bancos dianteiros, na parte dianteira ou nas colunas laterais ou próximo aos vidros laterais. Os acessórios instalados nestes locais podem interferir no funcionamento correto dos airbags do veículo ou podem ser arremessados em você ou em outro ocupante, se os airbags inflarem.
- Certifique-se de que os acessórios eletrônicos não sobrecarreguem os circuitos elétricos ou interfiram no funcionamento correto do veículo.
 - ➔ **Fusíveis** ➔ P.235
- Antes de instalar qualquer acessório, consulte uma Concessionária Autorizada Honda no Território Nacional. Se possível, peça à Concessionária Autorizada Honda para inspecionar a instalação final.

>> Acessórios e Modificações

▲ CUIDADO

Acessórios ou modificações inadequadas podem afetar o manuseio, estabilidade e desempenho do veículo, podendo causar uma colisão e resultar em ferimentos graves ou fatais.

Siga todas as instruções contidas no manual do proprietário relativas a acessórios e modificações.

Quando instalados corretamente, os telefones móveis, alarmes, rádio, antenas do rádio e sistema de áudio de baixa potência não deverão interferir nos sistemas do veículo, como os airbags e ABS.

Recomenda-se o uso de acessórios originais Honda para garantir o funcionamento correto do veículo.

Modificações

Não modifique o veículo e não use componentes não originais Honda que possam afetar o manuseio, estabilidade e confiabilidade do veículo. Além disso, não instale peças ou acessórios que possam ter um efeito similar.

Isso poderá afetar o desempenho geral do veículo. Certifique-se sempre de que todos os equipamentos sejam instalados e recebam a manutenção adequada, e que atendam às regulamentações locais e do seu país.

Não modifique ou tente reparar qualquer um dos componentes elétricos.

Manutenção

Este capítulo descreve a manutenção básica.



Antes de Realizar a Manutenção	174
Inspeção e Manutenção.....	174
Peças e Fluidos Usados no Serviço de Manutenção...	174
Segurança ao Realizar a Manutenção.....	175
Manutenção Sob o Capô	176
Itens de Manutenção Sob o Capô.....	176
Como Abrir o Capô.....	177
Óleo de Motor Recomendado.....	178
Filtro de Combustível.....	178
Verificação do Óleo.....	179
Adição de Óleo do Motor.....	180
Líquido de Arrefecimento do Motor.....	181
Fluido da Transmissão.....	183
Fluido de Freio.....	183
Reabastecimento do Reservatório do Fluido dos Lavadores.....	184
Substituição de Lâmpadas	185
Lâmpadas dos Faróis.....	185
Lâmpadas do Farol de Neblina.....	185
Lâmpadas dos Sinalizadores de Direção Dianteiros...	185

Lâmpadas dos Sinalizadores de Direção Laterais/	
Luzes Indicadoras de Emergência.....	185
Lâmpadas das Lanternas Dianteiras/	
Luzes de Condução Diurna.....	186
Lâmpadas das Luzes de Freio e das	
Lanternas Traseiras.....	186
Lâmpadas dos Sinalizadores de Direção Traseiros.....	187
Lâmpadas das Luzes de Ré.....	188
Lâmpadas das Luzes da Placa de Licença Traseira.....	189
Lâmpada do Brake Light.....	189
Outras Lâmpadas.....	190
Verificação e Manutenção das Palhetas dos Limpadores	192
Verificação das Palhetas dos Limpadores.....	192
Substituição da Borracha da Palheta do Limpador do Para-brisa.....	192
Verificação e Manutenção dos Pneus	194
Verificação dos Pneus.....	194
Indicadores de Desgaste.....	195

Vida Útil dos Pneus.....	195
Substituição de Roda e Pneu.....	196
Rodizio dos Pneus.....	196
Bateria	197
Verificação da Bateria.....	197
Para Carregar a Bateria.....	198
Substituição da Bateria.....	198
Procedimentos de Emergência.....	199
Reciclagem da Bateria.....	199
Etiqueta da Bateria.....	200
Cuidados com o Controle Remoto	201
Substituição da Bateria do Controle Remoto.....	201
Manutenção do Sistema de Controle de Climatização	202
Filtro de Pó e Pólen.....	202
Cuidados com a Aparência	204
Limpeza Interna.....	204
Limpeza Externa.....	206

Inspeção e Manutenção

Para sua segurança, realize todas as inspeções e manutenções listadas para manter seu veículo em boas condições. Se constatar alguma anomalia (ruído, odor, fluido de freio insuficiente, resíduos de óleo no chão, etc.), faça a inspeção do veículo em uma Concessionária Autorizada Honda no Território Nacional. Consulte o **Manual de Garantia, Manutenção e Assistência 24 Horas**, para obter informações detalhadas sobre a manutenção e inspeção.

■ Tipos de Inspeção e Manutenção

■ Inspeções diárias

Realize as inspeções antes de viagens longas, quando lavar o veículo ou quando reabastecer.

■ Inspeções periódicas

- Verifique mensalmente o nível do fluido de freio.
 - ➔ **Fluido de Freio** ➔ P.183
- Verifique semanalmente a pressão dos pneus. Examine a banda de rodagem quanto a desgaste ou objetos estranhos.
 - ➔ **Verificação e Manutenção dos Pneus** ➔ P.194
- Verifique mensalmente a operação das luzes externas.
 - ➔ **Substituição de Lâmpadas** ➔ P.185
- Verifique a condição das palhetas dos limpadores a cada seis meses, no mínimo.
 - ➔ **Verificação e Manutenção das Palhetas dos Limpadores** ➔ P.192

Peças e Fluidos Usados no Serviço de Manutenção

Recomenda-se que na manutenção e no serviço do seu veículo, se utilizem sempre peças e fluidos GENUÍNOS Honda. As peças genuínas Honda são fabricadas de acordo com o mesmo padrão de alta qualidade utilizado nos veículos Honda.

Segurança ao Realizar a Manutenção

Esta seção fornece algumas das mais importantes precauções de segurança.

No entanto, não podemos adverti-lo sobre todos os riscos concebíveis que possam surgir ao realizar a manutenção. Você é o único responsável por decidir se deve ou não realizar uma determinada tarefa.

■ Segurança da Manutenção

- Para reduzir a possibilidade de incêndio ou explosão, mantenha cigarros, faíscas e chamas afastados da bateria e de todas as peças relacionadas ao combustível.
- Nunca deixe panos, toalhas ou outros objetos inflamáveis sob o capô.
 - O calor do motor e do escapamento pode causar um incêndio.
- Para limpar as peças, use desengraxante ou produto para limpeza de peças, exceto gasolina.
- Use proteção para os olhos e roupas de proteção ao trabalhar na bateria ou com ar comprimido.
- Os gases de escapamento do motor contêm monóxido de carbono, que é venenoso e pode ocasionar perda de consciência e até mesmo morte.
 - Somente ligue o motor em um ambiente bem ventilado.

■ Segurança do Veículo

- O veículo deve estar estacionado.
 - Certifique-se de que o veículo esteja estacionado em uma superfície plana, o freio de estacionamento acionado e o motor desligado.
- Esteja ciente de que as peças quentes podem causar queimaduras.
 - Certifique-se de deixar o motor e sistema de escapamento esfriarem completamente, antes de tocar nas peças do veículo.
- Esteja ciente de que as peças móveis podem causar ferimentos.
 - Não ligue o motor a menos que seja instruído para tanto e mantenha suas mãos e braços afastados das peças móveis.

►► Segurança ao Realizar a Manutenção

▲ CUIDADO

A manutenção inadequada do veículo ou a falta de correção de um problema antes de dirigir pode causar uma colisão, resultando em ferimentos graves ou até mesmo fatais.

Siga sempre as recomendações de inspeção e manutenção, e os cronogramas contidos neste manual do proprietário.

▲ CUIDADO

Não seguir adequadamente as instruções de manutenção e das precauções pode causar ferimentos graves ou até mesmo fatais.

Siga sempre os procedimentos e as precauções contidas neste manual do proprietário.

Itens de Manutenção Sob o Capô



Figura meramente ilustrativa

Como Abrir o Capô

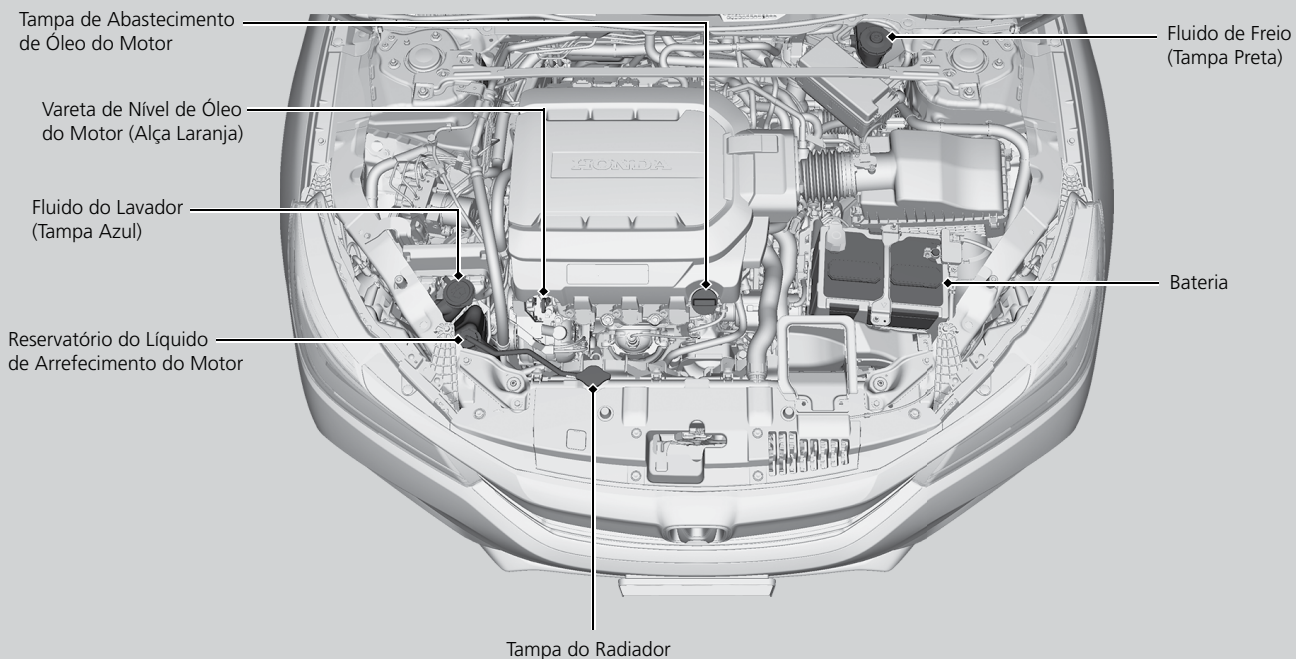
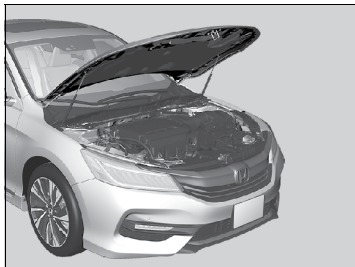
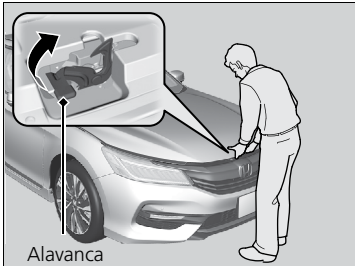
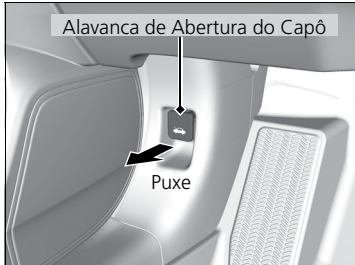

1. Estacione o veículo em uma superfície plana e acione o freio de estacionamento.
2. Puxe a alavanca de abertura do capô localizada no canto esquerdo inferior do painel de instrumentos.
 - O capô será ligeiramente aberto.

3. Mova a alavanca de trava no centro do capô para liberar o mecanismo de trava e abri-lo.

4. Levante o capô quase até o final.
 - Os suportes hidráulicos levantarão o capô até o final e o manterão levantado.

Ao fechar, abaixe-o até aproximadamente 30 cm e então desça o capô, pressionando firmemente para baixo, com as mãos.

►► Como Abrir o Capô

ATENÇÃO

Não abra o capô se os braços dos limpadores estiverem levantados.

O capô ou os limpadores poderão ser danificados. Ao fechar o capô, verifique se ele está firmemente travado.

Se a alavanca de trava estiver dura, ou se não for possível abrir o capô movendo a alavanca de trava, será necessário limpar e lubrificar o mecanismo de trava.

▲ CUIDADO

Antes de acionar a alavanca de abertura do capô, desligue o motor. Inspeções e/ou ajustes no compartimento do motor com o motor em funcionamento são operações arriscadas e só devem ser efetuadas por um técnico especializado, visto que correias e pólías se encontram em movimento.

Não se apoie nem aplique peso no capô, a fim de evitar danos.

▲ ATENÇÃO

- Não apoie nem aplique peso no capô, a fim de evitar danos.
- Ao fechar o capô, não o pressione excessivamente, para evitar danos.
- Se o capô não fechar corretamente, repita o passo 3, levante o capô até aproximadamente 30 cm e então desça o capô, pressionando firmemente para baixo, com as mãos.
- Caso os procedimentos acima não sejam seguidos, o capô será danificado.

Óleo de Motor Recomendado

O óleo é o principal contribuinte para o desempenho e vida longa do motor. Se conduzir o veículo com óleo insuficiente ou deteriorado, poderá ocorrer falha ou danos ao motor.

- **Óleo de Motor: SAE 10W-30 API-SM ou superior**

Filtro de Combustível

Substitua o filtro de combustível de acordo com as recomendações. Consulte o **Manual de Garantia, Manutenção e Assistência 24 Horas**.

Somente técnicos qualificados devem efetuar a substituição do filtro. Se as tubulações de combustível não forem manuseadas de forma correta, o combustível no sistema poderá jorrar e apresentar risco.

» Óleo de Motor Recomendado

Aditivos para Óleo de Motor

O veículo não requer aditivos para óleo. Eles podem afetar o desempenho e a durabilidade do motor.

A utilização de lubrificantes com especificações diferentes poderá ser feita SOMENTE quando o produto for recomendado pela Honda.

A tecnologia empregada no projeto e construção de seu veículo Honda dispensa a utilização de qualquer lubrificante especial e/ou aditivos.

Siga rigorosamente a Tabela de Manutenção Preventiva prescrita no Manual de Garantia, Manutenção e Assistência 24 Horas.

» Filtro de Combustível

Sempre utilize o combustível adequado para evitar obstrução.

➔ **Informações sobre Combustível** ➔ P.168

ATENÇÃO

O uso de combustível inadequado poderá obstruir o filtro de combustível e danificar o sistema de controle de emissões do veículo.

Verificação do Óleo

Recomendamos verificar o nível do óleo do motor sempre que reabastecer o veículo.

Estacione o veículo em uma superfície plana. Antes de verificar o óleo, aguarde aproximadamente três minutos após desligar o motor.

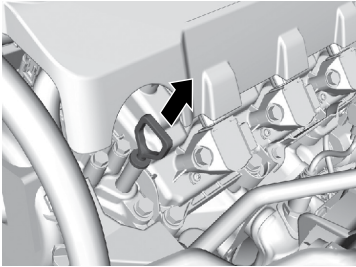

1. Remova a vareta de nível (alça laranja).
2. Limpe a vareta com um pano limpo ou papel-toalha.
3. Reinsira totalmente a vareta em seu orifício.

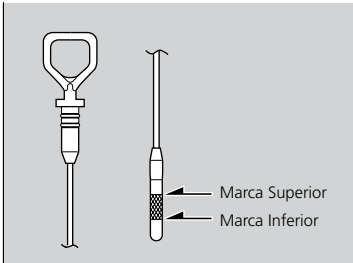

4. Remova novamente a vareta e verifique o nível. O nível deverá estar entre as marcas superior e inferior. Adicione óleo, se necessário.

» Verifique

Se o nível do óleo estiver próximo ou abaixo da marca inferior, adicione óleo lentamente e com cuidado para não abastecer em excesso.

A quantidade de óleo consumido depende da forma como o veículo é conduzido e das condições climáticas e da superfície das ruas e estradas. A taxa de consumo de óleo pode ser de até 1 litro a cada 1.000 km.

O consumo poderá ser maior quando o motor for novo.

Adição de Óleo do Motor

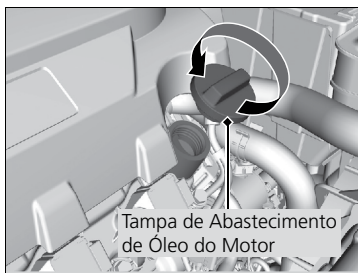

1. Desrosqueie e remova a tampa de abastecimento de óleo do motor.
2. Adicione o óleo lentamente.
3. Recoloque a tampa de abastecimento de óleo do motor e aperte-a firmemente.
4. Aguarde três minutos e verifique novamente a vareta de nível de óleo do motor.

>> Adição de Óleo do Motor

ATENÇÃO

Não adicione o óleo de motor acima da marca de nível superior. O abastecimento excessivo de óleo pode resultar em vazamentos e danos ao motor.

Se o óleo for derramado, limpe-o imediatamente. O óleo derramado pode danificar os componentes do compartimento do motor.

Líquido de Arrefecimento do Motor

Líquido de arrefecimento especificado: Líquido de Arrefecimento/Anticongelante Genuíno Honda para Todas as Estações Tipo 2

O líquido de arrefecimento é pré-misturado com 50% de anticongelante e 50% de água. Não adicione diretamente qualquer anticongelante ou água.

Recomendamos verificar o nível do líquido de arrefecimento sempre que reabastecer o veículo. Verifique primeiro o reservatório. Se estiver completamente vazio, verifique também o nível do líquido de arrefecimento no radiador. Adicione o líquido de arrefecimento, conforme necessário.

■ Reservatório

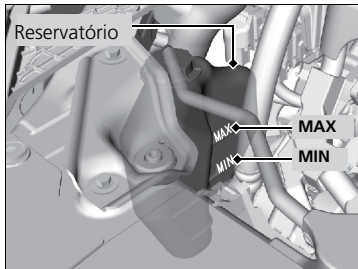

1. Verifique a quantidade de líquido de arrefecimento no reservatório.

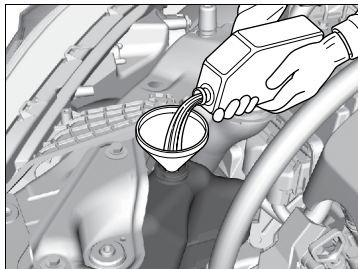

2. Se o nível do líquido de arrefecimento estiver abaixo da marca **MIN**, adicione o líquido de arrefecimento especificado até atingir a marca **MAX**.
3. Inspeção o sistema de arrefecimento quanto a vazamentos.

►► Líquido de Arrefecimento do Motor

Se o líquido de arrefecimento/anticongelante Honda não estiver disponível, use outro líquido de arrefecimento sem silicato como substituição temporária. Verifique se é um líquido de arrefecimento de alta qualidade recomendado para motores de alumínio.

O uso contínuo de líquido de arrefecimento não original Honda pode resultar em corrosão, causando mau funcionamento ou falha do sistema de arrefecimento. Tão logo seja possível, mande lavar o sistema de arrefecimento e reabasteça-o com líquido de arrefecimento/anticongelante Honda.

Não adicione inibidores de ferrugem ou outros aditivos no sistema de arrefecimento do seu veículo, pois eles podem ser incompatíveis com o líquido de arrefecimento ou componentes do motor.

■ Radiador

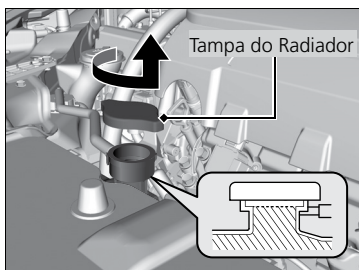

1. **Certifique-se de que o motor e o radiador estejam frios.**
2. Gire a tampa do radiador no sentido anti-horário e alivie toda a pressão no sistema de arrefecimento. Não pressione a tampa ao girá-la.
3. Pressione e gire a tampa do radiador no sentido anti-horário para removê-la.
4. O nível do líquido de arrefecimento deverá atingir a base do gargalo de abastecimento. Adicione líquido de arrefecimento, se o nível estiver baixo.
5. Recoloque a tampa do radiador novamente e aperte-a firmemente.
6. Adicione líquido de arrefecimento no reservatório até atingir a marca **MAX**. Recoloque a tampa no reservatório.

>> Radiador

▲ CUIDADO

A remoção da tampa do radiador com o motor quente pode fazer com que o líquido de arrefecimento seja expelido sob pressão, causando queimaduras graves.

Sempre deixe o motor e o radiador esfriarem antes de remover a tampa do radiador.

ATENÇÃO

Adicione o líquido de arrefecimento lenta e cuidadosamente para que não seja derramado. Limpe imediatamente todo o líquido de arrefecimento derramado; ele poderá danificar os componentes no compartimento do motor.

Fluido da Transmissão

■ Fluido da Transmissão Automática

Fluido Especificado: Honda ATF 11 (Fluido da transmissão automática)

Verifique na Concessionária Autorizada Honda no Território Nacional o nível do fluido e substitua, se necessário.

Siga o programa de manutenção do veículo para a substituição do fluido da transmissão automática. Consulte o **Manual de Garantia, Manutenção e Assistência 24 Horas**.

Fluido de Freio

Fluido Especificado: Fluido de Freio DOT 3 ou DOT 4

■ Verificação do Fluido de Freio

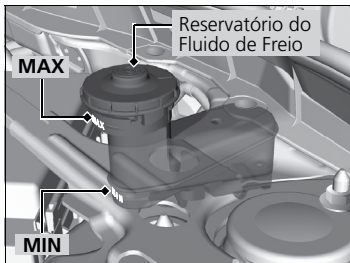

O nível do fluido deverá estar entre as marcas **MIN** e **MAX** na lateral do reservatório.

»» Fluido da Transmissão Automática

ATENÇÃO

Não misture Honda ATF 11 com outros fluidos de transmissão.

O uso de outros fluidos que não seja Honda ATF 11 pode afetar adversamente o funcionamento e a durabilidade da transmissão do veículo, danificando-a.

Qualquer dano causado pelo uso de um fluido de transmissão que não seja equivalente ao ATF 11 da Honda não será coberto pela garantia Honda.

»» Fluido de Freio

ATENÇÃO

O fluido de freio DOT 5 não é compatível com o sistema de freio do veículo e pode causar danos consideráveis.

Recomendamos o uso de um produto genuíno.

Se o nível do fluido de freio estiver na marca **MIN** ou abaixo dela, leve o veículo o mais rápido possível a uma Concessionária Autorizada Honda no Território Nacional para inspecionar se há vazamentos ou pastilhas de freio gastas.

Reabastecimento do Reservatório do Fluido dos Lavadores

Verifique o nível do fluido do lavador do para-brisa visualmente.

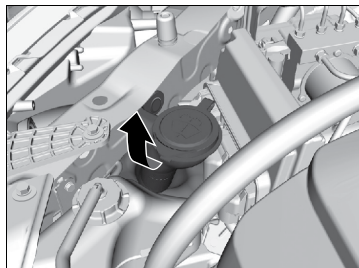

Se o nível estiver baixo, abasteça o reservatório do lavador.

►► Reabastecimento do Reservatório do Fluido dos Lavadores

ATENÇÃO

Não use anticongelante para motor ou solução de vinagre e água no reservatório do lavador. O anticongelante pode danificar a pintura do veículo. A solução de vinagre e água pode danificar a bomba do lavador do para-brisa.

Use somente fluido lavador para para-brisa disponível comercialmente.

Lâmpadas dos Faróis

As lâmpadas do farol alto e do farol baixo são do tipo LED. Leve o veículo a uma Concessionária Autorizada Honda no Território Nacional para inspeção e substituição do conjunto das lâmpadas.

Lâmpadas do Farol de Neblina

As lâmpadas do farol de neblina são do tipo LED. Leve o veículo a uma Concessionária Autorizada Honda no Território Nacional para inspeção e substituição do conjunto das lâmpadas.

Lâmpadas dos Sinalizadores de Direção Dianteiros

As lâmpadas dos sinalizadores de direção dianteiros são do tipo LED. Leve o veículo a uma Concessionária Autorizada Honda no Território Nacional para inspeção e substituição do conjunto das lâmpadas.

Lâmpadas dos Sinalizadores de Direção Laterais/ Luzes Indicadoras de Emergência

As lâmpadas dos sinalizadores de direção laterais são do tipo LED. Leve o veículo a uma Concessionária Autorizada Honda no Território Nacional para inspeção e substituição do conjunto das lâmpadas.

>> Lâmpadas dos Faróis

O foco dos faróis foram ajustados na fábrica e, normalmente, não precisa ser ajustado.

Lâmpadas das Lanternas Dianteiras/Luzes de Condução Diurna

As lâmpadas das lanternas dianteiras/luzes de condução diurna são do tipo LED. Leve o veículo a uma Concessionária Autorizada Honda no Território Nacional para inspeção e substituição do conjunto das lâmpadas.

Lâmpadas das Luzes de Freio e das Lanternas Traseiras

As lâmpadas das luzes de freio e das lanternas traseiras são do tipo LED. Leve o veículo a uma Concessionária Autorizada Honda no Território Nacional para inspeção e substituição do conjunto das lâmpadas.

Lâmpadas dos Sinalizadores de Direção Traseiros

Na substituição, use as seguintes lâmpadas.

Luzes dos Sinalizadores de Direção Traseiros: 21 W (Âmbar)

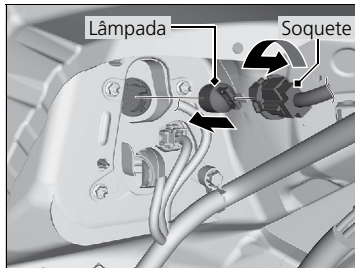
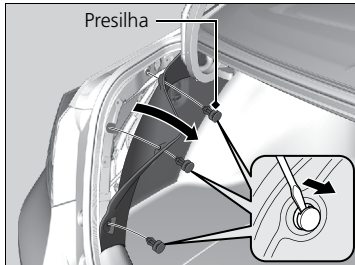

1. Remova as presilhas de fixação, usando uma chave de fenda e, em seguida, puxe a cobertura para trás.
2. Gire o soquete no sentido anti-horário e remova-o.
3. Remova a lâmpada antiga e insira uma lâmpada nova.

»» Lâmpadas dos Sinalizadores de Direção Traseiros

Ao remover a presilha, insira uma chave de fenda e, em seguida, levante e remova a presilha.

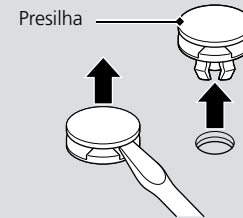

Insira a presilha com o pino levantado e pressione-o até que fique nivelado com a presilha.

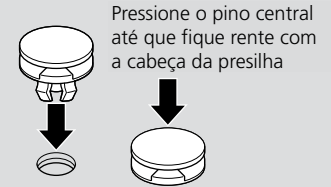

Lâmpadas das Luzes de Ré

Na substituição, use as seguintes lâmpadas.

Luzes de Ré: 16 W

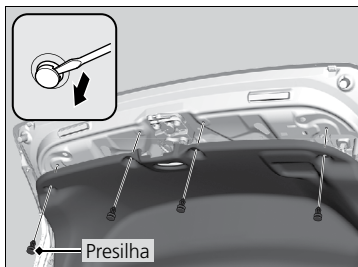

1. Remova as presilhas de fixação, usando uma chave de fenda e, em seguida, puxe a cobertura para trás.
 - ➔ **Lâmpadas dos Sinalizadores de Direção Traseiros** ➔ P.187

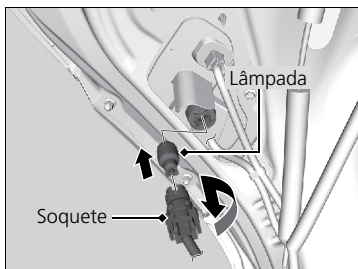

2. Gire o soquete no sentido anti-horário e remova-o.
3. Remova a lâmpada antiga e insira uma lâmpada nova.

Lâmpadas das Luzes da Placa de Licença Traseira

Na substituição, use as seguintes lâmpadas.

Luz da Placa de Licença Traseira: 5 W

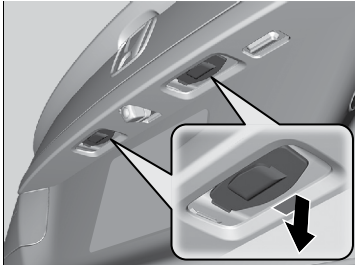

1. Remova o conjunto da luz da placa de licença, pressionando a borda esquerda da lente para o lado direito e puxando o conjunto para fora.

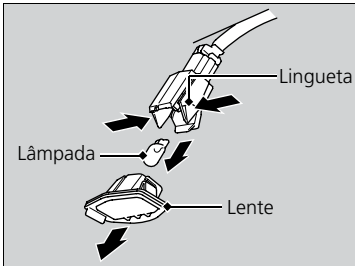

2. Remova a lente, pressionando as linguetas.
3. Remova a lâmpada antiga e insira uma lâmpada nova.

Lâmpada do Brake Light

As lâmpadas do brake light são do tipo LED. Leve o veículo a uma Concessionária Autorizada Honda no Território Nacional para inspeção e substituição das lâmpadas.

Outras Lâmpadas

■ Lâmpada da Luz de Cortesia

Na substituição, use as seguintes lâmpadas.

Luz de Cortesia: 8 W

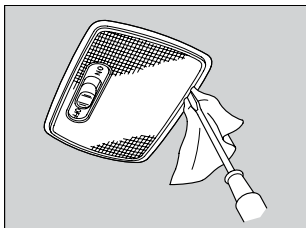

1. Usando uma chave de fenda, levante a borda da lente para removê-la.
► Enrole um pano na ponta da chave de fenda para evitar riscos.

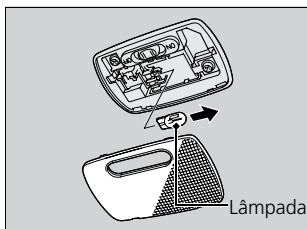

2. Remova a lâmpada antiga e insira uma lâmpada nova.

■ Lâmpadas das Luzes de Leitura

Na substituição, use as seguintes lâmpadas.

Luzes de Leitura: 8 W

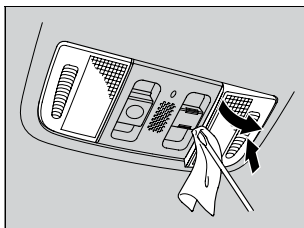

1. Pressione e mantenha pressionada a parte externa da lente.
2. Usando uma chave de fenda, levante a borda interna da lente para removê-la.
► Enrole um pano na ponta da chave de fenda para evitar riscos.

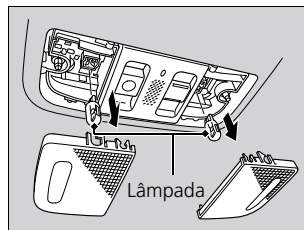

3. Remova a lâmpada antiga e insira uma lâmpada nova.

■ Lâmpadas do Espelho de Cortesia*

Na substituição, use as seguintes lâmpadas.

Luzes do Espelho de Cortesia: 1,4 W

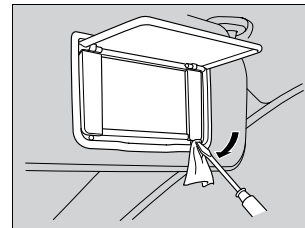

1. Usando uma chave de fenda, levante a borda da lente para removê-la.
► Enrole um pano na ponta da chave de fenda para evitar riscos.

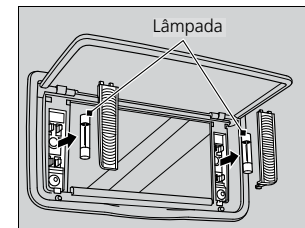

2. Remova a lâmpada antiga e insira uma lâmpada nova.

■ Lâmpada da Luz do Porta-malas

Na substituição, use a seguinte lâmpada.

Luz do Porta-malas: 5 W

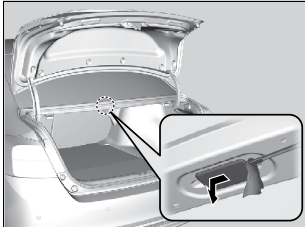

1. Usando uma chave de fenda, levante a borda interna da lente para removê-la.
 - Enrole um pano na ponta da chave de fenda para evitar riscos.

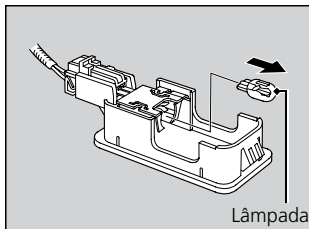

2. Remova a lâmpada antiga e insira uma lâmpada nova.

* Se disponível

■ Lâmpada da Luz do Porta-luvas*

Na substituição, use a seguinte lâmpada.

Luz do Porta-luvas: 3,4 W

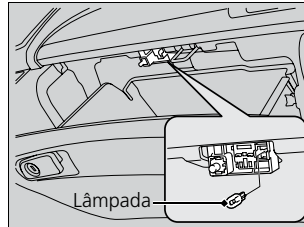

1. Abra o porta-luvas.
2. Remova a lâmpada antiga e insira uma lâmpada nova.

■ Lâmpadas das Luzes de Cortesia da Portas

Na substituição, use a seguinte lâmpada.

Luz de Cortesia da Porta: 2 CP

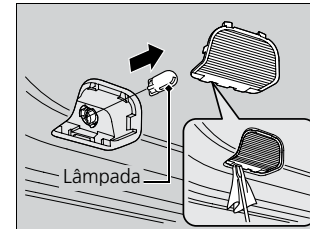

1. Abra a porta dianteira.
2. Pressione a borda inferior da lente, usando uma chave de fenda, para removê-la.
 - Enrole um pano na ponta da chave de fenda para evitar riscos.
3. Remova a lâmpada antiga e insira uma lâmpada nova.

Verificação e Manutenção das Palhetas dos Limpadores

Verificação das Palhetas dos Limpadores

Se a borracha da palheta do limpador estiver deteriorada, ela deixará listras sobre o vidro e a superfície rígida da palheta poderá riscá-lo.

Substituição da Borracha da Palheta do Limpador do Para-brisa

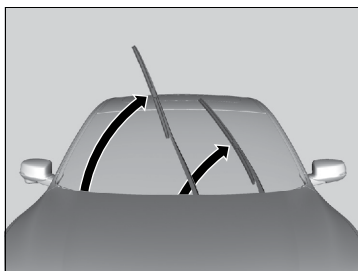

1. Levante primeiro a haste do limpador do lado do motorista e, em seguida, do lado do passageiro.

2. Pressione a lingueta de trava e, em seguida, deslize a palheta para fora da haste do limpador.

>> Substituição da Borracha da Palheta do Limpador do Para-brisa

ATENÇÃO

Não deixe a haste do limpador cair; ela poderá danificar o para-brisa.

Não abra o capô do motor quando os limpadores do para-brisa estiverem levantados. Caso contrário, o capô e as hastes dos limpadores serão danificadas.

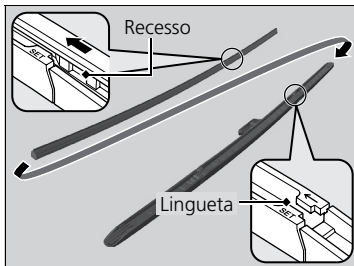
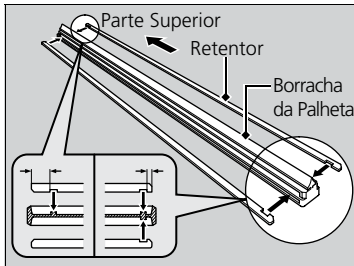
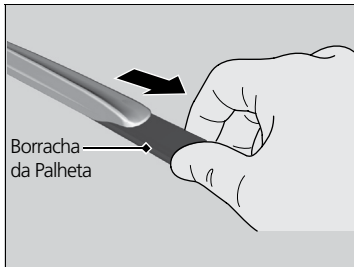

3. Deslize a borracha da palheta do limpador para fora do suporte, puxando a extremidade da lingueta para fora.
4. Remova os retentores da borracha da palheta que foi removida e instale-os na nova borracha da palheta.
 - Alinhe corretamente a projeção da borracha e as ranhuras do retentor.
5. Deslize a nova borracha da palheta do limpador sobre o suporte a partir da extremidade inferior.
 - A lingueta na palheta deverá encaixar-se no recesso da palheta do limpador.
6. Deslize a palheta do limpador sobre a haste do limpador e, em seguida, empurre a lingueta da trava para baixo.
 - Confirme se a lingueta de trava está encaixada corretamente, puxando a palheta contra a haste do limpador.
7. Abaixar primeiro a haste do limpador do lado do passageiro e, em seguida, do lado do motorista.

Verificação dos Pneus

Para conduzir o veículo com segurança, os pneus devem ser do tipo e tamanho corretos, apresentar bandas de rodagem em boas condições e estar na pressão correta.

■ Diretrizes para calibragem da pressão

Pneus adequadamente calibrados proporcionam a melhor combinação de manuseio, vida útil da banda de rodagem e conforto. Consulte a etiqueta na coluna da porta do motorista ou as especificações para a pressão especificada.

Pneus com pressão insuficiente desgastam-se de forma desigual, afetam adversamente o manuseio e a economia de combustível, e têm maior probabilidade de falha por superaquecimento.

Pneus com pressão excessiva fazem com que o veículo rode asperamente, além de serem mais propensos a perigos na estrada e desgaste desigual.

Todos os dias, antes de dirigir, inspecione cada um dos pneus. Se algum pneu estiver mais baixo do que os outros, verifique a pressão com um calibrador de pneus.

Pelo menos uma vez por semana ou antes de viagens longas, use um calibrador para medir a pressão em todos os pneus, incluindo o estepe temporário. Mesmo pneus em boas condições podem perder de 10 a 20 kPa (0,1 a 0,2 kgf/cm², 1 a 2 psi) por semana.

■ Diretrizes de inspeção

Sempre que verificar a pressão dos pneus, examine também os pneus e as hastes das válvulas. Procure por:

- Saliências ou abaulamento na lateral ou banda de rodagem: Substitua o pneu se encontrar cortes, fissuras ou rachaduras na parede lateral do pneu. Substitua-o se a malha ou cordonéis estiverem expostos.
- Objetos incrustados: Remova-os e inspecione quanto a vazamentos de ar.
- Desgaste desigual da banda de rodagem: Faça o alinhamento das rodas em uma Concessionária Autorizada Honda no Território Nacional.
- Desgaste excessivo da banda de rodagem.

➔ **Indicadores de Desgaste** ➔ P.195

- Rachaduras ou outros danos ao redor da haste da válvula.

>> Verificação dos Pneus

▲ CUIDADO

O uso de pneus excessivamente gastos ou incorretamente calibrados pode causar uma colisão, resultando em ferimentos graves ou fatais.

Siga todas as instruções contidas neste manual do proprietário relativas à pressão e manutenção dos pneus.

Meça a pressão com os pneus frios. Isso significa que o veículo ficou estacionado por pelo menos três horas ou percorreu uma distância menor que 1,6 km. Se necessário, corrija a pressão dos pneus, para que fique com a pressão especificada.

Se verificada quando quente, a pressão do pneu poderá ser até 30 – 40 kPa (0,3 – 0,4 kgf/cm², 4 – 6 psi) maior que a verificação com o pneu frio.

Se perceber uma vibração consistente durante a condução, faça a inspeção dos pneus em uma Concessionária Autorizada Honda no Território Nacional. Pneus novos e pneus removidos e reinstalados devem ser adequadamente balanceados.

Pressão recomendada para os pneus frios:

	kPa	kgf/cm ²	psi
Dianteiro	220	2,2	32
Traseiro	220	2,2	32
Estepe Temporário	420	4,2	60

Indicadores de Desgaste

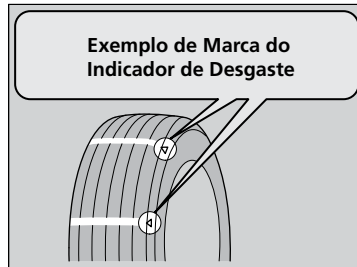

A ranhura em que o indicador de desgaste está localizado é 1,6 mm mais rasa do que em qualquer outro lugar no pneu. Se a banda de rodagem estiver gasta de forma a expor o indicador, substitua o pneu. **Pneus com desgaste excessivo não oferecem boa tração em pistas molhadas.**

Vida Útil dos Pneus

A vida dos pneus depende de inúmeros fatores, inclusive dos hábitos de condução, condições da estrada, carga do veículo, pressão dos pneus, histórico de manutenção, velocidade e condições ambientais (mesmo quando os pneus não estiverem em uso).

Além das inspeções regulares e manutenção da pressão dos pneus, é recomendável efetuar inspeções anuais quando os pneus atingirem cinco anos de uso. Todos os pneus, inclusive o estepe temporário, devem ser retirados de serviço após 10 anos da data de fabricação, independentemente da condição ou estado de desgaste.

Substituição de Roda e Pneu

Substitua os pneus por pneus radiais do mesmo tamanho, índice de carga, classificação de velocidade e classificação de pressão máxima do pneu frio (como indicado na parede lateral do pneu). O uso de pneus de tamanho ou construção diferente pode fazer com que o sistema ABS (Sistema de Freio Antibloqueio) e o sistema VSA (Sistema de Assistência à Estabilidade do Veículo), funcionem incorretamente.

É melhor substituir os quatro pneus simultaneamente. Se não for possível, substitua os pneus dianteiros ou traseiros em pares.

Certifique-se de que as especificações da roda correspondam às das rodas originais.

Rodízio dos Pneus

Fazer o rodízio dos pneus de acordo com o programa de manutenção ajuda a distribuir o desgaste de forma mais uniforme e aumenta a vida útil dos pneus.

■ Padrão de Rodízio dos Pneus

Efetue o rodízio dos pneus, conforme indicado.

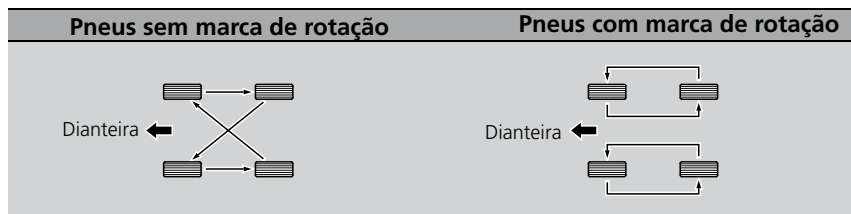

►► Substituição de Roda e Pneu

▲ CUIDADO

A instalação de pneus inadequados no veículo pode afetar o manuseio e a estabilidade. Isso pode causar uma colisão, resultando em ferimentos graves ou fatais.

Sempre use pneus do tipo e tamanho recomendados na etiqueta de informações dos pneus no veículo.

►► Rodízio dos Pneus

O rodízio de pneus com padrões direcionais da banda de rodagem deverá ser feito somente entre os pneus dianteiros e traseiros (e não entre os pneus direitos e esquerdos). Os pneus direcionais somente devem ser instalados com a marca de rotação voltada para a frente, como indicado abaixo:

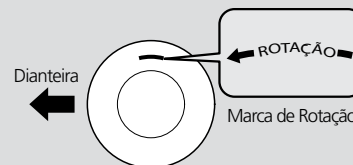

Ao efetuar o rodízio dos pneus, certifique-se de verificar suas pressões.

Verificação da Bateria

Verifique os terminais da bateria quanto a corrosão mensalmente.

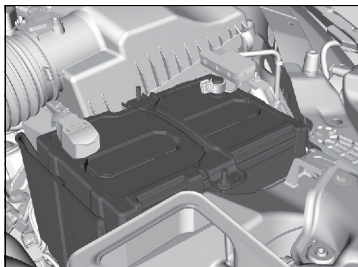

A condição da bateria está sendo monitorada pelo sensor no terminal negativo. Se houver um problema com o sensor, a mensagem de advertência será exibida no display de informações. Faça a inspeção do seu veículo em uma Concessionária Autorizada Honda no Território Nacional.

Se a bateria do veículo for desconectada ou descarregar:

- O sistema de áudio será desativado.
↻ **Reativação do Sistema de Áudio** ➔ P.250
- O relógio será zerado.
↻ **Relógio** ➔ P.80
- O sistema de navegação será desativado.
↻ **Consulte o Manual do Navegador disponível no site www.honda.com.br**

⚠ CUIDADO

Procure uma Concessionária Autorizada Honda no Território Nacional para verificar a carga da bateria.

» Bateria

⚠ CUIDADO

A bateria libera gás hidrogênio explosivo durante seu funcionamento normal.

Uma faísca ou chama exposta pode levar à explosão da bateria com força suficiente para causar ferimentos graves ou fatais.

Mantenha todas as faíscas, chamas expostas e fontes de ignição afastadas da bateria.

Use óculos e roupas de proteção. Para maior segurança, os serviços na bateria devem ser efetuados por um técnico qualificado.

⚠ CUIDADO

A bateria contém ácido sulfúrico (eletrólito) altamente corrosivo e venenoso. O contato do eletrólito com os olhos ou pele pode causar queimaduras graves. Use óculos e roupas de proteção ao efetuar serviços próximos à bateria.

Em caso de ingestão, procure assistência médica imediatamente.

MANTENHA LONGE DO ALCANCE DE CRIANÇAS.

Para Carregar a Bateria

Desconecte os dois cabos da bateria para evitar danos ao sistema elétrico do veículo. Sempre desconecte primeiro o cabo negativo (-) e reconecte-o por último.

Substituição da Bateria

Ao remover e substituir a bateria, siga os procedimentos e recomendações de segurança para evitar potenciais perigos.

➔ **Segurança da Manutenção** ➔ P.175

➔ **Verificação da Bateria** ➔ P.197

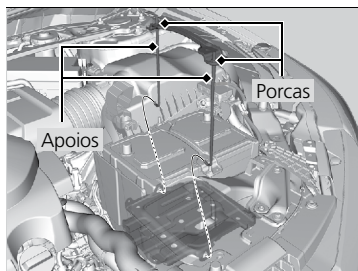
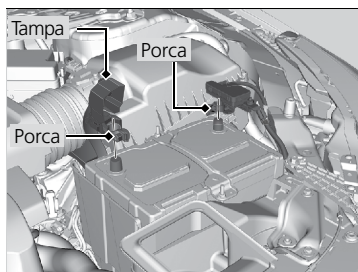

1. Altere o modo de alimentação para o modo **VEÍCULO DESLIGADO**. Abra o capô.
2. Afrouxe a porca no cabo negativo da bateria e, em seguida, desconecte o cabo do terminal negativo (-).
3. Abra a tampa do terminal positivo da bateria. Afrouxe a porca no cabo positivo da bateria e, em seguida, desconecte o cabo do terminal positivo (+).
4. Afrouxe a porca em cada lado do suporte da bateria, usando uma chave adequada.
5. Puxe a extremidade inferior de cada apoio da bateria para fora e remova o conjunto do suporte e apoios da bateria.

» Bateria

A vida útil da bateria está diretamente relacionada às condições de utilização ou instalação de componentes/acessórios eletrônicos. O ciclo de vida é a sequência de descarga e recarga da bateria. Por isso, para maior vida útil da bateria, recomendamos a permanência de componentes ligados, como rádio, luzes, ventilação, modo de alimentação, somente com o motor em funcionamento.

A bateria está dimensionada para o sistema elétrico original do veículo e, portanto, qualquer instalação de acessórios eletrônicos, com exceção dos genuínos Honda, pode exigir maior consumo do sistema elétrico, danificando a bateria. Esses danos não são cobertos pela garantia.

» Substituição da Bateria

Quando houver corrosão, limpe os terminais da bateria aplicando uma solução de bicarbonato de sódio e água. Lave os terminais com água. Seque a bateria com um pano ou toalha. Cubra os terminais com graxa para evitar corrosão.

Não carregue a bateria com os cabos conectados. Caso contrário, os controles eletrônicos do veículo poderão ser seriamente danificados. Antes de conectar a bateria em um carregador, desconecte seus cabos.

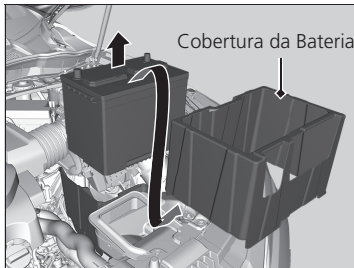

6. Remova a cobertura da bateria.
7. Retire cuidadosamente a bateria.

Procedimentos de Emergência

Olhos: Em caso de contato, lave-os com bastante água por, pelo menos, 15 minutos. (Não use água sob pressão). Procure assistência médica imediatamente.

Pele: Troque de roupa em caso de contaminação. Em caso de contato, lave a área atingida com bastante água. Procure assistência médica imediatamente.

Ingestão: Em caso de ingestão, tome bastante água ou leite. Procure assistência médica imediatamente.

Reciclagem da Bateria

As baterias contêm substâncias muito perigosas e prejudiciais ao meio ambiente. Dirija-se a uma Concessionária Autorizada Honda no Território Nacional para substituição da bateria.

►► Substituição da Bateria

ATENÇÃO

Sempre desconecte primeiro o cabo negativo (-) e reconecte-o por último.

Para instalar uma nova bateria, siga o procedimento inverso.

►► Reciclagem da Bateria





ATENÇÃO

O descarte inapropriado da bateria usada pode causar danos à saúde e ao meio ambiente. Consulte as leis locais para o descarte de baterias.

Este símbolo na bateria significa que o produto não deve ser tratado como lixo doméstico.



Etiqueta da Bateria

▲ PERIGO	
	<ul style="list-style-type: none"> • Mantenha chamas e faíscas afastadas da bateria. A bateria produz um gás explosivo que pode causar uma explosão.
	<ul style="list-style-type: none"> • Ao manusear a bateria, use proteção para os olhos e luvas de borracha, para evitar queimaduras ou cegueira.
	<ul style="list-style-type: none"> • Não permita que crianças e outras pessoas mexam na bateria, a menos que conheçam o manuseio correto e também os riscos apresentados pela bateria.
	<ul style="list-style-type: none"> • Manuseie o eletrólito da bateria com extremo cuidado, pois ele contém ácido sulfúrico diluído. O contato com a pele ou olhos pode causar queimaduras ou cegueira.
	<ul style="list-style-type: none"> • Leia atentamente e entenda este manual antes de manusear a bateria. Negligenciar as instruções apresentadas pode causar ferimentos pessoais e danos ao veículo.
	<ul style="list-style-type: none"> • Não use a bateria com o eletrólito na marca de nível inferior ou abaixo dela. A bateria poderá explodir, causando ferimentos graves.
Informações Adicionais	<ul style="list-style-type: none"> • Não tombar a bateria. • Não colocar em curto os terminais da bateria.

Substituição da Bateria do Controle Remoto

Se o indicador não se acender ao pressionar o botão, substitua a bateria.

■ Controle Remoto de Acesso sem Chave



Tipo de bateria: CR2032

1. Remova a chave embutida. Para remover a chave embutida, puxe-a para fora enquanto desliza o botão de liberação.
2. Remova a parte superior, separando-a cuidadosamente com uma moeda.
 - ▶ Retire cuidadosamente para evitar a perda dos botões.
 - ▶ Coloque um pano na moeda para não riscar o controle remoto de acesso sem chave.
3. Certifique-se de substituir a bateria com a polaridade correta.

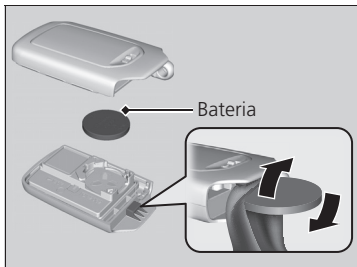

>> Substituição da Bateria do Controle Remoto

ATENÇÃO

O descarte inadequado da bateria usada pode causar danos ao meio ambiente. Consulte as leis locais para o descarte de baterias.

Baterias de reposição encontram-se disponíveis no mercado ou em uma Concessionária Autorizada Honda no Território Nacional.

Este símbolo na bateria significa que o produto não deve ser tratado como lixo doméstico.



Filtro de Pó e Pólen

■ Quando Substituir o Filtro de Pó e Pólen

Substitua o filtro de pó e pólen de acordo com o Manual de Garantia, Manutenção e Assistência 24 Horas. É recomendável substituir o filtro em intervalos mais curtos, se o veículo for conduzido em ambientes com muita poeira.

Consulte o **Manual de Garantia, Manutenção e Assistência 24 Horas**.

■ Como Substituir o Filtro de Pó e Pólen

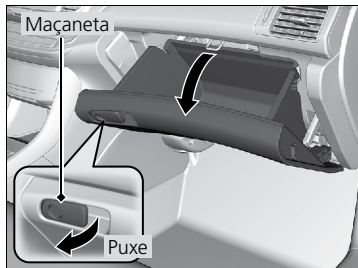

1. Abra o porta-luvas.

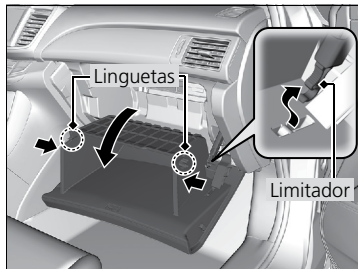

2. Pressione o limitador do porta-luvas, do lado do passageiro, para desconectá-lo.
3. Pressione as laterais do porta-luvas para desencaixar as duas linguetas do porta-luvas.
4. Abaixee o porta-luvas até o final.

>> Filtro de Pó e Pólen

O uso de desodorizadores de ar poderá reduzir a eficiência do filtro de pó e pólen, podendo afetar sua vida útil.

Se o fluxo de ar proveniente do sistema de controle de climatização for menor que o habitual e os vidros ficarem facilmente embaçados, será necessário substituir o filtro.

O filtro coleta pólen, pó e outros resíduos em suspensão no ar.

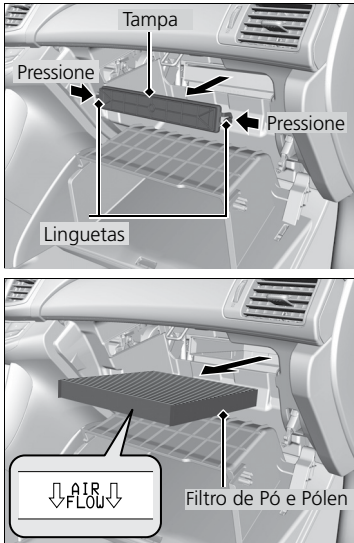

4. Pressione as linguetas nas laterais da tampa do alojamento do filtro e remova a tampa.
5. Remova o filtro de seu alojamento.
6. Instale o filtro novo no seu alojamento.
 - Coloque as setas que indicam a direção **AIR FLOW (FLUXO DE AR)** direcionadas para baixo.

►► Filtro de Pó e Pólen

Se preferir, leve o veículo a uma Concessionária Autorizada Honda no Território Nacional para substituir o filtro de pó e pólen.

Cuidados com a Aparência

Limpeza Interna

Use um aspirador para remover o pó antes de usar um pano.

Use um pano umedecido com uma solução de sabão neutro e água morna para remover a sujeira.

Use um pano limpo para remover os resíduos de sabão.

■ Limpeza dos Cintos de Segurança

Use uma escova macia e uma solução de sabão neutro e água morna para limpar os cintos de segurança.

Deixe o cinto de segurança secar e libere-o somente quando estiver totalmente seco, para evitar que a umidade danifique os seus componentes. Limpe as alças dos pontos de fixação dos cintos de segurança com um pano limpo.

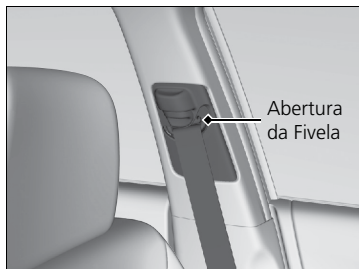

Se a fivela estiver suja, ela poderá fazer com que o cinto de segurança retorne lentamente. Para a limpeza da fivela, use um pano macio umedecido em água morna.

■ Limpeza dos Vidros

Use limpa-vidros.

>> Limpeza Interna

Não derrame líquidos no interior do veículo.

Os dispositivos e sistemas elétricos podem não funcionar corretamente se for derramado líquido sobre eles.

Não use sprays à base de silicone nos dispositivos elétricos, como dispositivos de áudio e interruptores.

Isso poderá causar mau funcionamento dos componentes ou um incêndio no interior do veículo.

Se um spray à base de silicone for inadvertidamente usado nos dispositivos elétricos, consulte uma Concessionária Autorizada Honda no Território Nacional.

Dependendo da composição, as substâncias químicas e líquidos aromáticos poderão causar descoloração, rugas e rachaduras nas peças de resina e tapeçaria.

Não use solventes alcalinos ou orgânicos, tais como benzina ou gasolina.

Após o uso de produtos químicos, certifique-se de limpá-los suavemente com um pano seco.

Não deixe panos usados sobre as peças plásticas ou de tecido por longos períodos sem lavar.

Tenha cuidado para não derramar desodorizadores de ar líquidos.

Não utilize ar comprimido para limpeza interna. Faça-a somente com aspirador de pó.

>> Limpeza dos Vidros

O vidro traseiro possui filamentos térmicos na sua parte interna.

Limpe cuidadosamente a parte interna do vidro traseiro com um pano macio, no mesmo sentido dos filamentos térmicos, para não danificá-los.

Caso o vidro traseiro seja limpo no sentido vertical, os filamentos poderão ser desalojados e rompidos.

■ Tapetes

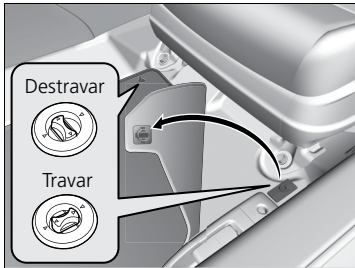

O tapete do motorista é fixado às ancoragens do assoalho, impedindo que escorregue para a frente. Para remover o tapete para limpeza, gire os botões de ancoragem para a posição de destravamento, como indicado na figura. Ao reinstalar o tapete após a limpeza, posicione-o corretamente e gire os botões de ancoragem para a posição de travamento, como indicado na figura.

Não coloque tapetes adicionais sobre o tapete com ancoragem.

■ Revestimentos em Materiais Sintéticos de Alta Qualidade*

Aspire frequentemente o revestimento para remover a sujeira e o pó. Dê atenção especial às pregas e costuras. Limpe o revestimento com um pano macio umedecido em uma solução de 90% de água e 10% de sabão neutro. Em seguida, esfregue com um pano limpo e seco. Remova imediatamente toda a poeira ou sujeira das superfícies do revestimento.

■ Painel

Remova o pó e a sujeira utilizando um aspirador de pó. Limpe o painel com um pano macio umedecido em uma solução de sabão neutro e água.

* Se disponível

>> Tapetes

▲ CUIDADO

- **Não coloque tapetes adicionais sobre o tapete original.**
- **Se usar tapetes que não tenham sido fornecidos originalmente com o veículo, certifique-se de que sejam adequados ao veículo e que estejam presos pelas fixações no assoalho.**
- **Posicione adequadamente os tapetes traseiros. Se não forem posicionados adequadamente, eles poderão interferir nas funções do banco dianteiro.**
- **Não utilize ar comprimido para limpeza interna. Faça-a somente com aspirador de pó.**
- **Não utilize tapetes de assoalho não originais.**

Limpeza Externa

Remova o pó da carroçaria do veículo depois de dirigir.

Inspecione regularmente o veículo quanto a riscos nas superfícies pintadas. Um risco nas superfícies pintadas pode resultar em ferrugem na carroçaria. Se encontrar um risco, repare-o imediatamente em uma Concessionária Autorizada Honda no Território Nacional.

■ Lavagem do Veículo

As lavagens frequentes ajudam a preservar a aparência do veículo. A sujeira e a areia podem riscar a pintura, enquanto pingos de seiva de árvores, dejetos de pássaros e agentes químicos de chaminés prejudicam permanentemente a aparência do veículo.

- Lave o veículo na sombra. Caso o veículo esteja estacionado sob o sol, estacione-o na sombra. Espere até que a parte externa da carroçaria esfrie antes de iniciar a lavagem.
- Jogue água em abundância sobre toda a carroçaria do veículo para remover a poeira.
- Lave o veículo utilizando uma solução de água e xampu neutro específico para veículos e utilize uma esponja ou pano macio. Comece pela parte superior do veículo até chegar na parte inferior. Enxágue com bastante água.
- Inspecione a carroçaria quanto a manchas de óleo e asfalto, resíduos de tinta de sinalização, pingos de seiva de árvores, dejetos de pássaros, lama e sujeira acumuladas em determinados locais. Retire essas manchas com solventes apropriados.
- Enxágue imediatamente o veículo para não danificar as peças de acabamento.
- Lembre-se de encerar e polir essas áreas, mesmo que o restante da carroçaria não necessite de polimento.
- Após lavar e enxaguar toda a parte externa da carroçaria, seque-a com um pano macio. Se o veículo secar naturalmente ao ar livre, surgirão pontos opacos e manchas de água na pintura.
- Ao secar a carroçaria, inspecione se existem riscos na pintura que possam causar corrosão.

►► Lavagem do Veículo

Não esguiche água diretamente nas entradas de ar nem no compartimento do motor, pois pode ocorrer mau funcionamento.

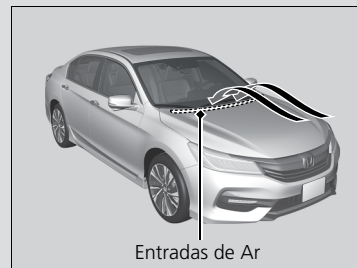

Não esguiche água diretamente na portinhola de abastecimento de combustível. Um jato de alta pressão poderá abri-la.

■ Uso de Máquinas de Lavagem Automática

- Escamoteie os espelhos retrovisores externos.
- Desligue os limpadores intermitentes automáticos.

Certifique-se de seguir as instruções indicadas na máquina de lavagem automática.

■ Uso de Limpadores de Alta Pressão

- Mantenha uma distância suficiente entre o bico do limpador e a carroçaria do veículo.
- Tome cuidado especial ao redor dos vidros. Ficar muito próximo do veículo poderá causar infiltração de água no interior do veículo.
- Não pulverize água no compartimento do motor. Não esguiche água com alta pressão diretamente no compartimento do motor.

>> Lavagem do Veículo

▲ CUIDADO

Solventes químicos e produtos de limpeza abrasivos muito fortes podem danificar a pintura, riscar os vidros e corroer as peças metálicas e plásticas do veículo.

Recomendamos não lavar o motor. Porém, em caso de extrema necessidade, dirija-se a uma Concessionária Autorizada Honda no Território Nacional. Produtos químicos, solventes, detergentes e sprays não devem ser utilizados em hipótese alguma.

Não utilize produtos químicos, tais como solventes, detergentes, sprays, anticorrosivos ou qualquer tipo de óleo para limpar a região inferior do veículo. Esses produtos, quando aplicados, danificam os coxins, buchas, mangueiras e demais componentes de borracha.

■ Aplicação de Cera

Uma boa camada de cera automotiva ajuda a proteger a pintura do veículo contra os elementos da natureza. A cera desgasta-se com o tempo e expõe a pintura do veículo, portanto, reaplique, conforme necessário.

Sempre lave e seque todo o veículo antes de encerá-lo. A aplicação de cera deve ser feita sempre que a água depositada sobre a carroçaria formar poças grandes, e não gotas pequenas. Use sempre cera em pasta ou líquida de alta qualidade. Faça a aplicação de acordo com as instruções do fabricante.

■ Manutenção dos Para-Choques e Outras Peças Revestidas com Resina

Ao derramar gasolina, óleo, líquido de arrefecimento do motor ou fluido da bateria nas peças revestidas, elas poderão ficar manchadas ou o revestimento poderá descascar. Limpe imediatamente a área atingida com um pano macio e água.

■ Limpeza dos Vidros

Use limpa-vidros.

■ Manutenção das Rodas de Alumínio

O alumínio está sujeito à deterioração causada por sal e outros contaminantes da estrada. Use uma esponja e sabão neutro para limpar as rodas imediatamente.

Não use produtos químicos fortes (incluindo alguns produtos para limpeza de rodas disponíveis no mercado) ou uma escova com cerdas duras. Eles podem danificar o revestimento das rodas de liga de alumínio, que ajuda a impedir a corrosão e escurecimento do alumínio.

Dependendo do tipo de acabamento, as rodas também pode perder o seu brilho ou parecer polida. Para evitar manchas de água, limpe as rodas secas com um pano, enquanto elas ainda estão molhadas.

>> Aplicação de Cera

ATENÇÃO

Solventes químicos e produtos de limpeza fortes podem danificar a pintura e as peças metálicas e de plástico do veículo. Siga as instruções do fabricante do produto.

>> Manutenção dos Para-Choques e Outras Peças Revestidas com Resina

Peça informações a uma Concessionária Autorizada Honda no Território Nacional sobre o revestimento correto quando for necessário reparar a superfície pintada das peças fabricadas em resina.

■ Polimento

Os polidores e ceras de limpeza podem restituir o brilho perdido à pintura. Em geral, os polidores contêm abrasivos suaves e solventes que retiram a camada final da pintura. Se após a aplicação de cera, o acabamento da pintura do veículo não apresentar o brilho original, utilize um polidor. A remoção de piche, insetos, etc., utilizando-se solventes, também retira a cera. Não se esqueça de reaplicar a cera nessas áreas, mesmo que o restante da carroçaria não necessite ser encerada.

■ Retoque da Pintura

Inspecione frequentemente o veículo quanto a riscos ou falhas na pintura. Repare-os imediatamente para evitar corrosão. Os danos deverão ser reparados em uma Concessionária Autorizada Honda no Território Nacional.

■ Proteção Anticorrosiva

Existem dois fatores que provocam a corrosão do veículo:

1. A sujeira acumulada em cavidades da carroçaria.
2. A remoção de partes da pintura, bem como de camadas protetoras externas e da parte inferior do veículo.

Os veículos Honda dispõem de várias medidas preventivas contra a corrosão. O proprietário pode contribuir para evitar a corrosão efetuando uma manutenção periódica simples:

- Repare pequenos riscos e arranhões na pintura assim que detectá-los.
- Inspeccione e limpe os orifícios de drenagem da parte inferior das portas e da carroçaria.
- Verifique se a cobertura do assoalho está úmida. Os estofamentos, tapetes e carpetes do assoalho podem permanecer úmidos durante muito tempo, especialmente no inverno. A umidade pode causar corrosão nos painéis do assoalho.
- Use sempre um pulverizador de alta pressão para limpar a parte inferior do veículo. Os veículos são equipados com sistema ABS e possuem um sensor e fiação relacionada em cada roda. Cuidado para não danificá-los.
- Mande inspecionar e reparar periodicamente as camadas de proteção contra corrosão da parte inferior do veículo.

■ Carroçaria

Os veículos Honda foram projetados para atender aos mais modernos conceitos de segurança e, portanto, suas carroçarias possuem alta resistência aos esforços mecânicos que o veículo é submetido durante sua utilização, além de componentes que se deformam em caso de colisão, absorvendo parte da energia causada pelo impacto e proporcionando maior proteção aos seus ocupantes. Outro fator importante é que a característica de deformação dos para-lamas dianteiros e capô é mais acentuada em relação às demais peças da carroçaria, a fim de promover maior proteção aos pedestres em caso de atropelamento.

Assim, esses componentes se deformarão com maior facilidade, caso venham a sofrer solicitações estruturais adversas, como apoio do corpo, pressão manual, impacto de objetos ou chuva de granizo (dependendo da intensidade, se for exposto a uma chuva de granizo, o veículo poderá sofrer avarias nas superfícies expostas da carroçaria).

■ Reparos na Carroçaria

Os serviços de reparos da carroçaria afetam a resistência à corrosão. Existem peças metálicas da carroçaria no mercado que imitam as peças originais Honda, mas que na realidade são bastante inferiores em qualidade, ajuste e acabamento. Uma vez instaladas, não proporcionam o mesmo aspecto de alta qualidade nem o mesmo nível de resistência à corrosão. Ao notificar sua empresa seguradora sobre uma colisão, exija que o veículo seja reparado em uma Concessionária Autorizada Honda no Território Nacional. Dessa forma, o veículo estará sendo reparado com peças originais Honda e por técnicos qualificados.

■ Lente da Luz Externa Embaçada

As lentes internas das luzes externas (faróis, luzes de freio etc.) podem embaçar temporariamente se você dirigir na chuva, ou após o veículo passar por um lava-rápido.

A condensação também pode ocorrer dentro das lentes, quando existir diferença significativa entre as temperaturas ambiente e dentro das lentes (como o embaçamento dos vidros do veículo em condições chuvosas). Essas condições são processos naturais, não são problemas estruturais de projeto nas luzes externas.

As características de projeto das lentes podem resultar em umidade nas superfícies da moldura das luzes. Isto também não é mau funcionamento.

Entretanto, se existir grande quantidade de acúmulo de água ou grandes gotas de água dentro das lentes, leve seu veículo para inspeção na Concessionária Autorizada Honda no Território Nacional.

Em Caso de Emergência

Este capítulo explica como lidar com problemas inesperados.



Ferramentas.....	214	Superaquecimento.....	230	Fusíveis	235
Tipos de Ferramentas	214	Como Controlar o Superaquecimento ..	230	Localizações dos Fusíveis	235
Pneu Furado	215	Indicadores Acesos ou Piscando	232	Inspeção e Substituição de Fusíveis	238
Estepe Temporário (Compacto).....	215	Se o Indicador de Baixa Pressão do		Reboque de Emergência do Veículo	239
Substituição de um Pneu Furado	217	Óleo se Acender.....	232		
O Motor Não Dá Partida.....	223	Se o Indicador do Sistema de Carga da			
Verificação do Motor.....	223	Bateria se Acender	232		
Se a Bateria do Controle Remoto de		Se o Indicador do Sistema de Injeção			
Acesso sem Chave Estiver com		Eletrônica se Acender ou Piscar	233		
Pouca Carga.....	225	Se o Indicador do Sistema de Freio			
Desligamento de Emergência do Motor	226	(Vermelho) se Acender	233		
Partida com Bateria Auxiliar	227	Se o Indicador EPS (Sistema de Direção			
Não é Possível Mover a		com Assistência Elétrica Progressiva)			
Alavanca Seletora	229	se Acender	234		

Tipos de Ferramentas

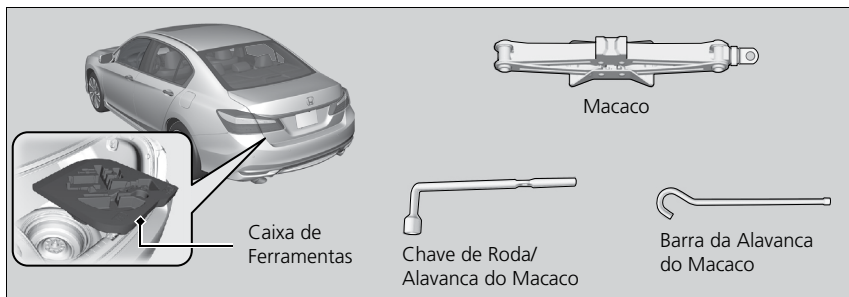

>> Tipos de Ferramentas

As ferramentas ficam guardadas no compartimento de bagagem.

Estepe Temporário (Compacto)

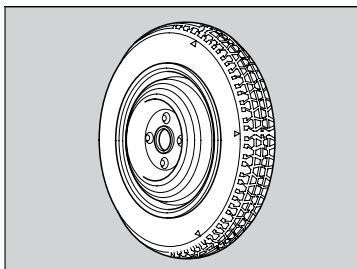

Use o estepe temporário (compacto) somente para substituição temporária. Leve o pneu-padrão para conserto ou substituição e instale-o novamente no veículo o mais rápido possível.

Verifique a pressão do estepe temporário (compacto) sempre que calibrar os outros pneus.

➔ **Verificação e Manutenção dos Pneus** ➔ P.194

Pressão: 420 kPa (4,2 kgf/cm², 60 psi)

» Estepe Temporário (Compacto)

▲ CUIDADO

- Nunca exceda a velocidade de 80 km/h.
- O pneu do estepe temporário proporciona uma condução mais áspera e menos tração em alguns tipos de pavimento.
- Tenha muito cuidado ao conduzir o veículo. Caso o veículo fique instável durante a condução, diminua a velocidade do veículo.
- Não use o estepe temporário (compacto) em outro veículo, se não for da mesma marca e modelo.
- Não use mais de um estepe temporário (compacto) ao mesmo tempo. Caso mais de um pneu esteja danificado, chame um serviço de reboque profissional com equipamento de plataforma.
 - ➔ **Reboque de Emergência do Veículo** ➔ P.239
- Caso as recomendações acima não sejam seguidas, pode causar uma colisão, resultando em ferimentos graves ou fatais.

ATENÇÃO

Substitua o pneu quando os indicadores de desgaste da banda de rodagem se tornarem visíveis.

➔ **Indicadores de Desgaste** ➔ P.195

O pneu substituído deve ter o mesmo tamanho e desenho do pneu substituído, montado na mesma roda. O pneu do estepe temporário não foi projetado para ser montado numa roda normal, nem a roda do estepe temporário foi projetada para instalação de um pneu normal.

⚠ ATENÇÃO

- **O estepe temporário (compacto) é menor do que o pneu normal. A altura livre do veículo diminui quando o estepe temporário (compacto) está instalado. Siga as recomendações abaixo para evitar danos ao veículo, quando usar o estepe temporário.**

- ▶ **Conduza o veículo lentamente e com extremo cuidado nas seguintes condições:**

- Estacionar ao longo do acostamento da rodovia.
- Conduzir o veículo, subindo ou descendo um desnível de pista (por exemplo, o acostamento de uma rodovia).
- Conduzir o veículo em uma estrada com valetas, lombadas, cascalho, obstáculos ou acidentada.
- Conduzir o veículo em uma estrada esburacada.

- ▶ **Não conduza o veículo sob as seguintes condições:**

- Conduzir o veículo pela extremidade de uma rampa acentuada.
- Estacionar o veículo contra um bate-rodas de um estacionamento.
- Conduzir o veículo, subindo ou descendo um DESNÍVEL ACENTUADO de pista (por exemplo, uma calçada).

- **Não use mais de um estepe temporário (compacto) ao mesmo tempo. Caso mais de um pneu esteja danificado, chame um serviço de reboque profissional com equipamento de plataforma.**

- ◉ **Reboque de Emergência do Veículo** ➔ P.239

Caso as recomendações acima não sejam seguidas, os para-choques, a parte inferior e/ou os componentes inferiores do seu veículo podem ser danificados.

- **Se houver um impacto forte com um objeto na parte inferior do veículo, estacione em um local seguro. Verifique a parte inferior do veículo quanto a danos ou vazamento de fluido. Caso algum problema seja constatado, chame um serviço de reboque profissional com equipamento de plataforma.**

- ◉ **Reboque de Emergência do Veículo** ➔ P.239

Substituição de um Pneu Furado

Se um pneu furar com o veículo em movimento, segure firmemente o volante de direção e aplique gradualmente os freios para reduzir a velocidade. A seguir, pare o veículo em um local seguro. Substitua o pneu furado pelo estepe temporário. Procure uma Concessionária Autorizada Honda no Território Nacional o quanto antes para reparar ou substituir o pneu furado.

1. Estacione o veículo sobre uma superfície plana, firme e não escorregadia, e aplique o freio de estacionamento.
2. Coloque a alavanca seletora na posição **P**.
3. Ligue os sinalizadores de advertência (pisca-alerta) e altere o modo de alimentação para o modo **VEÍCULO DESLIGADO**.
4. Use o triângulo de segurança. Utilize de forma correta para sinalizar que seu veículo está parado. Utilize 1 m para cada km/h máximo permitido na via que seu veículo se encontra: Exemplo: 60 km/h = 60 metros.

» Substituição de um Pneu Furado

Siga as precauções para o estepe temporário:

Verifique periodicamente a pressão do estepe temporário. Ele deve ser calibrado na pressão especificada. Pressão Especificada: 420 kPa (4,2 kgf/cm², 60 psi).

Ao conduzir o veículo com o estepe temporário, mantenha a velocidade abaixo de 80 km/h. Substitua-o por um pneu de tamanho integral o mais rápido possível. A roda e o pneu do estepe temporário são especificamente para esse modelo de veículo. Portanto, não devem ser usados em outro veículo. Além disso, não use a roda e o pneu do estepe temporário de outro veículo nesse modelo.

Não instale correntes em um estepe temporário. Se um pneu dianteiro com correntes instaladas furar, remova um dos pneus traseiros de tamanho integral e substitua-o pelo estepe temporário. Remova o pneu dianteiro furado e substitua-o pelo pneu de tamanho integral removido da parte traseira. Instale as correntes no pneu dianteiro. O estepe temporário proporciona menos conforto ao conduzir e menos tração em algumas superfícies da estrada. Tenha maior cuidado ao dirigir.

Não use mais que um estepe temporário ao mesmo tempo.

O estepe temporário é menor que o pneu normal. A distância do veículo ao solo diminui quando o estepe temporário está instalado. Conduzir sobre fragmentos ou protuberâncias da estrada poderá danificar a parte inferior do veículo.

■ Preparação para Substituir o Pneu Furado

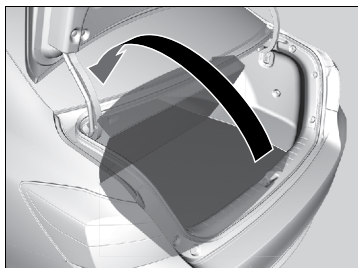

1. Abra a tampa do assoalho do porta-malas.

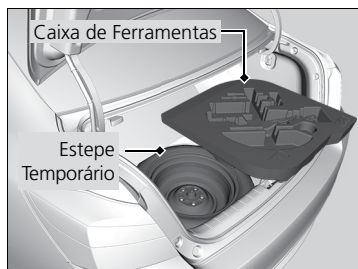

2. Retire a caixa de ferramentas do porta-malas.

3. Retire o macaco e a chave de roda da caixa de ferramentas.

4. Solte o parafuso-borboleta e remova o cone espaçador. A seguir, remova o estepe temporário.

>> Substituição de um Pneu Furado

▲ CUIDADO

O macaco só pode ser usado para auxiliar no caso de uma avaria de emergência no veículo, não para substituir o tipo de pneu ou qualquer outra operação de manutenção ou reparo normal.

ATENÇÃO

Não use o macaco se ele não funcionar corretamente. Chame sua Concessionária Autorizada Honda no Território Nacional ou um serviço profissional de reboque.

>> Preparação para Substituir o Pneu Furado

O formato da caixa de ferramentas varia de acordo com o modelo.

ATENÇÃO

Não dirija o veículo com um pneu que tenha perdido a pressão. Caso contrário, poderão ocorrer danos irreversíveis ao pneu. O estepe temporário foi projetado para ajustar-se ao seu veículo. Não o utilize em outros veículos, a menos que sejam da mesma marca e modelo.

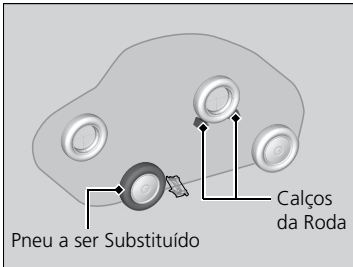

5. Coloque um calço na frente e atrás da roda diagonalmente oposta ao pneu furado.

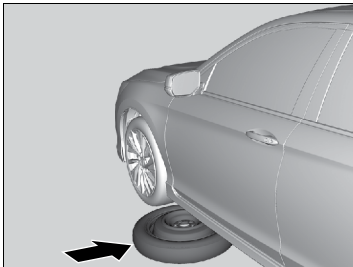

6. Coloque o estepe temporário (lado da roda para cima) embaixo da carroçaria do veículo, próximo ao pneu a ser substituído.

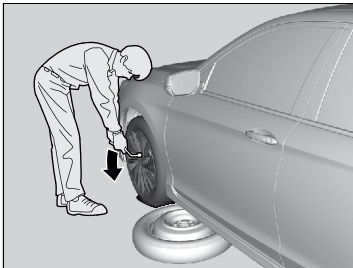

7. Solte as porcas da roda em aproximadamente uma volta, usando a chave de roda.

■ Como Instalar o Macaco

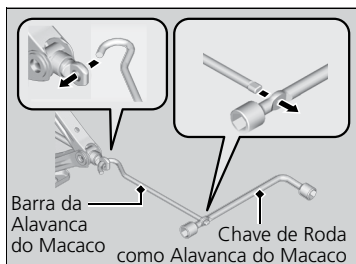
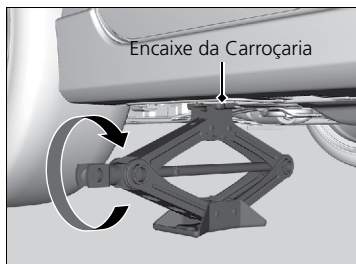
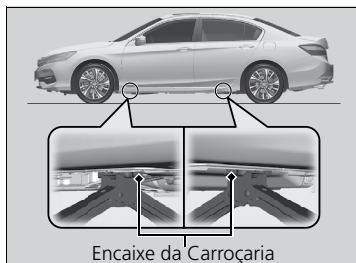

1. Coloque o macaco sob o encaixe da carroçaria mais próximo ao pneu a ser substituído.
2. Gire a extremidade do suporte do macaco no sentido horário, até a base superior do macaco encostar no encaixe da carroçaria.
 - Verifique se o encaixe da carroçaria está firmemente em contato com a base superior do macaco.
3. Levante o veículo, usando a barra da alavanca do macaco e a chave de roda como alavanca, até que o pneu esteja fora do chão.

►► Como Instalar o Macaco

▲ CUIDADO

- **O veículo pode soltar-se do macaco, ferindo gravemente qualquer pessoa que esteja sob ele.**
- **Siga exatamente as instruções para a substituição do pneu. Nunca permita que qualquer pessoa coloque alguma parte do corpo embaixo do veículo apoiado por um macaco.**
- **O macaco deverá ser colocado apenas em solo firme e plano, no mesmo nível em que o veículo se encontra estacionado.**

Se tentar levantar outro veículo com o macaco fornecido, ou usar outro macaco para levantar o veículo, tanto o veículo como o macaco poderão ser danificados.

Não use o macaco com pessoas ou bagagens no interior do veículo.

Use o macaco fornecido com o veículo. Outros macacos poderão não suportar o peso do veículo ou apresentar formato incompatível.

Para usar o macaco com segurança, obedeça às instruções a seguir:

- Não use o macaco com o motor em funcionamento.
- Use-o somente em solo firme e plano.
- Use-o somente nos pontos de levantamento.
- Não entre no veículo enquanto estiver usando o macaco.
- Não coloque objetos na parte superior ou embaixo do macaco.

■ Substituição do Pneu Furado

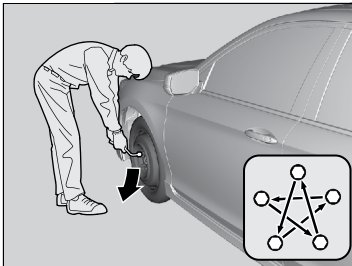
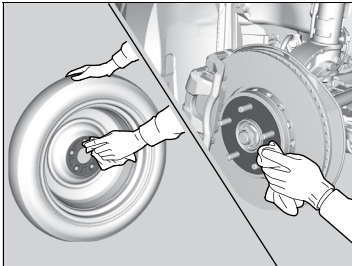
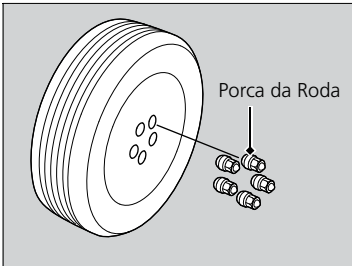

1. Remova as porcas da roda e o pneu furado.
 2. Limpe as superfícies de instalação da roda com um pano limpo.
 3. Instale o estepe temporário.
 4. Aperte as porcas da roda, até a roda ficar firme junto ao cubo da roda. Não dê o aperto total.
 5. Abaixue o veículo e remova o macaco. Aperte as porcas da roda na ordem indicada pela figura. Aperte as porcas duas ou três vezes nessa ordem.
- Torque da porca da roda:**
108 N.m (11 kgf.m)

>> Substituição do Pneu Furado

Não aperte demasiadamente as porcas da roda aplicando torque extra com o pé ou alavanca.

■ Armazenagem do Pneu Furado

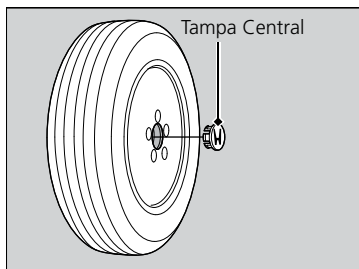

1. Remova a tampa central.

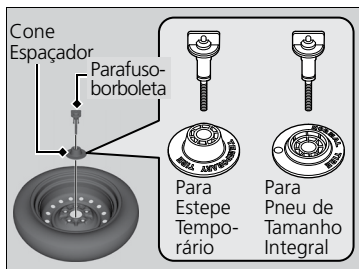

2. Coloque o pneu furado, com a face para baixo, no alojamento do estepe temporário.

3. Remova o cone espaçador do parafuso-borboleta, gire-o e reinsira-o no parafuso. Prenda o pneu furado com o parafuso-borboleta.

4. Recoloque o macaco e a chave de roda na caixa de ferramentas.

5. Guarde a caixa de ferramentas no porta-malas.

6. Feche a tampa do assoalho do porta-malas.

►► Armazenagem do Pneu Furado

▲ CUIDADO

- **Objetos soltos no interior do veículo podem ser arremessados em uma colisão, podendo causar ferimentos graves aos ocupantes.**
- **Guarde a roda, o macaco e as ferramentas com segurança antes de conduzir o veículo.**
- **Retire e guarde o triângulo de segurança após certificar-se de que o local esteja seguro.**
- **Desligue os sinalizadores de advertência.**

O Motor Não Dá Partida

Verificação do Motor

Se o motor não der partida, verifique o motor de partida.

>> Verificação do Motor

Se precisar dar partida no motor imediatamente, use uma bateria auxiliar para dar a partida.

➔ **Partida com Bateria Auxiliar** ➔ P.227

Condição do motor de partida

Lista de verificações

O motor de partida não gira ou gira lentamente.

A bateria pode estar descarregada. Verifique cada um dos itens ao lado.

Verifique se mensagem **KEY**  aparece no Display de Informações.

➔ **Se a Bateria do Controle Remoto de Acesso sem Chave Estiver com Pouca Carga** ➔ P.225

▶ Certifique-se de que o no controle remoto de acesso sem chave esteja funcionando dentro de seu alcance.

➔ **Faixa Operacional do Botão ENGINE START/STOP** ➔ P.99

Verifique a luminosidade das luzes internas.

Ligue as luzes internas e verifique a luminosidade.

- Se as luzes internas estiverem fracas ou não se acenderem

➔ **Bateria** ➔ P.197

- Se as luzes internas se acenderem normalmente

➔ **Fusíveis** ➔ P.235

Condição do motor de partida	Lista de verificações
O motor de partida gira normalmente, mas o motor não dá partida. O fusível pode estar queimado. Verifique cada um dos itens ao lado.	Examine o procedimento de partida do motor. Siga as instruções e tente dar partida no motor novamente. ➔ Ao Dar Partida no Motor ➔ P.139
	Verifique o indicador do sistema imobilizador. Quando o indicador do sistema imobilizador estiver piscando, não será possível dar partida no motor. ➔ Sistema Imobilizador ➔ P.93
	Verifique o nível do combustível. Deve haver combustível suficiente no tanque. ➔ Medidor de Combustível ➔ P.75
	Verifique os fusíveis. Verifique todos os fusíveis ou faça a verificação do veículo em uma Concessionária Autorizada Honda no Território Nacional. ➔ Inspecção e Substituição de Fusíveis ➔ P.238
	Se o problema persistir: ➔ Reboque de Emergência do Veículo ➔ P.239

Se a Bateria do Controle Remoto de Acesso sem Chave Estiver com Pouca Carga

Se o bipe soar, o indicador do botão **ENGINE START/STOP** piscar e o motor não der partida.

A mensagem **KEY-BATT** aparece no Display de Informações.

Siga os seguintes passos para dar partida no motor.

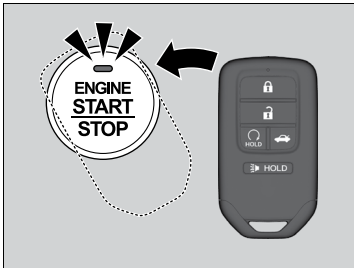

1. Toque no centro do botão **ENGINE START/STOP** com o logotipo **H** do controle remoto de acesso sem chave, enquanto o indicador no botão **ENGINE START/STOP** estiver piscando. Os botões do controle remoto do acesso sem chave devem estar voltados para você.

▶ O indicador pisca por cerca de 30 segundos.

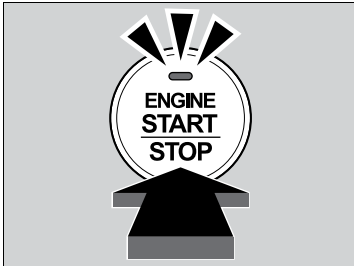

2. Pressione o pedal de freio.
3. Pressione o botão **ENGINE START/STOP** dentro de 10 segundos, após o alerta sonoro soar e o indicador alterar de piscando para aceso.
 - ▶ Se não pressionar o pedal, o modo de alimentação será alterado para o modo **ACESSÓRIOS**.

Desligamento de Emergência do Motor

O botão **ENGINE START/STOP** pode ser usado para desligar o motor em uma situação de emergência, mesmo durante a condução. Se precisar desligar o motor, faça uma das seguintes operações:

- Pressione e segure o botão **ENGINE START/STOP** por cerca de 2 segundos.
- Pressione firmemente o botão **ENGINE START/STOP** duas vezes.

O modo de alimentação será alterado para o modo **ACESSÓRIOS**, quando o motor for desligado.

Para alterar para o modo **VEÍCULO DESLIGADO**, pare o veículo completamente e mova a alavanca seletora para a posição **P**.

>> Desligamento de Emergência do Motor

Não pressione o botão enquanto estiver dirigindo, a menos que seja absolutamente necessário desligar o motor.

■ Procedimento de Partida com Bateria Auxiliar

Desligue todos os dispositivos elétricos, como o sistema de áudio e as luzes. Certifique-se de que o modo de alimentação está no modo **VEÍCULO DESLIGADO** e abra o capô.

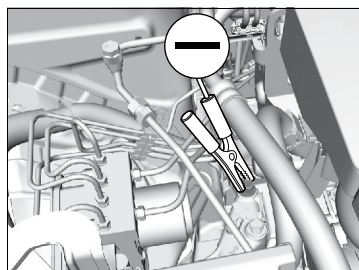
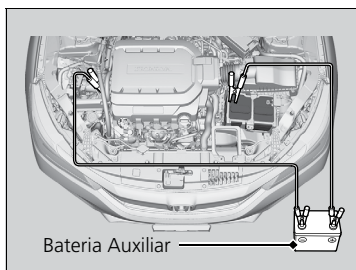

1. Conecte primeiro o cabo auxiliar ao terminal \oplus da bateria descarregada.
2. Conecte a outra extremidade do primeiro cabo auxiliar ao terminal \oplus da bateria auxiliar.
 - ▶ Use somente uma bateria auxiliar de 12 volts.
 - ▶ Ao usar um carregador como auxiliar de partida, para sua bateria de 12 volts, regule a tensão para 15 volts ou menos. Verifique o manual do carregador para o ajuste apropriado.
3. Conecte o segundo cabo auxiliar ao terminal \ominus da bateria auxiliar.
4. Conecte a outra extremidade do segundo cabo auxiliar ao parafuso de fixação do motor (ponto terra), como mostrado. Não conecte esse cabo em qualquer outra parte do motor.
5. Se o veículo estiver conectado a outro veículo, ligue o motor do veículo auxiliar e aumente ligeiramente sua rotação.
6. Tente dar partida no motor do seu veículo. Se girar lentamente, verifique todas as conexões para garantir um contato perfeito.

>> Partida com Bateria Auxiliar

▲ CUIDADO

Se o procedimento correto não for seguido, a bateria poderá explodir e causar ferimentos graves.

Mantenha todas as faíscas, chamas expostas e fontes de ignição afastadas da bateria.

ATENÇÃO

Se a temperatura da bateria estiver extremamente baixa, o eletrólito poderá estar congelado. Cuidado, pois a partida auxiliar com uma bateria nessa condição poderá causar a sua ruptura.

Prenda os grampos dos cabos auxiliares firmemente, para que não se soltem quando o veículo vibrar. Além disso, ao instalar ou desinstalar os cabos auxiliares, tome cuidado para não enroscá-los ou deixar que suas extremidades façam contato uma com a outra.

Em dias frios, o desempenho da bateria será reduzido e poderá impedir a partida do motor.

Nunca empurre nem reboque um veículo equipado com transmissão automática para dar a partida.

■ O que Fazer Após a Partida do Motor

Depois que o veículo tiver sido ligado, remova os cabos auxiliares na ordem a seguir.

1. Desconecte o cabo auxiliar do parafuso de fixação do motor (ponto terra) do seu veículo.
2. Desconecte a outra extremidade do cabo auxiliar do terminal \ominus da bateria auxiliar.
3. Desconecte o cabo auxiliar do terminal \oplus da bateria do seu veículo.
4. Desconecte a outra extremidade do cabo auxiliar do terminal \oplus da bateria auxiliar.

Faça a inspeção do veículo em uma Concessionária Autorizada Honda no Território Nacional.

Não é Possível Mover a Alavanca Seletora

Siga o procedimento abaixo se não for possível mover a alavanca seletora da posição **P**.

■ Liberação da Trava

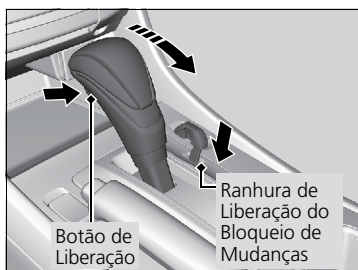
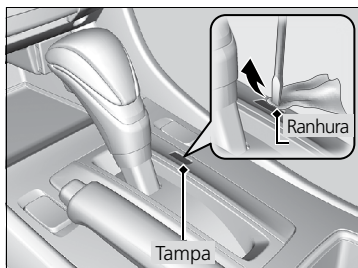

1. Acione o freio de estacionamento.
2. Remova a chave embutida do controle remoto de acesso sem chave.
3. Coloque um pano ao redor da ponta de uma chave de fenda pequena. Coloque-a na fenda de liberação do bloqueio de mudança, conforme indicado na figura, para remover a tampa.
4. Insira a chave na ranhura de liberação do bloqueio de mudanças.
5. Empurre a chave para baixo, pressione o botão de liberação da alavanca seletora e coloque-a na posição **N**.
 - ▶ A trava agora está liberada. Faça a verificação da alavanca seletora em uma Concessionária Autorizada Honda no Território Nacional o mais rápido possível.

Como Controlar o Superaquecimento

Os sintomas de superaquecimento são:

- O ponteiro do medidor de temperatura está na marca **H** ou o motor perde potência repentinamente.
- Liberação de vapor do compartimento do motor.

■ Primeira providência

1. Estacione imediatamente o veículo em um local seguro.
2. Desligue todos os acessórios e ligue os sinalizadores de advertência (pisca-alerta).
 - ▶ **Não há vapor sendo liberado do compartimento do motor:**
Mantenha o motor funcionando e abra o capô.
 - ▶ **Há vapor sendo liberado do compartimento do motor:**
Desligue o motor e aguarde até o término da liberação de vapor. A seguir, abra o capô.

>> Como Controlar o Superaquecimento

▲ CUIDADO

O vapor e gás expelidos por um motor superaquecido podem causar queimaduras graves.

Não abra o capô se estiver liberando vapor.

ATENÇÃO

Continuar a conduzir o veículo com o ponteiro do medidor de temperatura na marca **H** poderá danificar o motor.

O motor pode superaquecer por vários motivos, tais como falta de líquido de arrefecimento ou problemas mecânicos. A indicação de superaquecimento pode ser percebida pela subida do ponteiro do medidor de temperatura para a faixa vermelha ou a saída de vapor pelo compartimento do motor.

■ Próxima providência

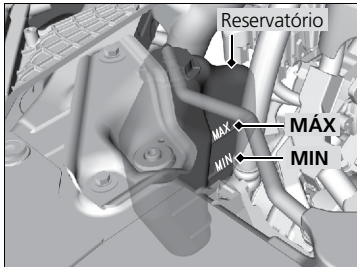

1. Verifique se a ventoinha do radiador está funcionando e desligue o motor, logo que o ponteiro do medidor de temperatura baixar.
 - ▶ Se a ventoinha do radiador não estiver funcionando, desligue o motor imediatamente.
2. Depois que o motor tiver esfriado, inspecione o nível do líquido de arrefecimento e verifique se há vazamento nos componentes do sistema de arrefecimento.

▶ Se o nível do líquido de arrefecimento no reservatório estiver baixo, adicione líquido de arrefecimento até atingir a marca **MAX**.

↻ **Líquido de Arrefecimento do Motor** ➔ P.181

▶ Se não existir líquido de arrefecimento no reservatório, verifique se o radiador está frio. Cubra a tampa do radiador com um pano grosso e abra-a. Se necessário, adicione líquido de arrefecimento até a base do gargalo de abastecimento e recoloque a tampa.

↻ **Líquido de Arrefecimento do Motor** ➔ P.181

■ Última providência

Depois que o motor tiver esfriado o suficiente, ligue-o novamente e verifique o medidor de temperatura. Se o ponteiro do medidor de temperatura abaixou, continue a conduzir o veículo. Se não abaixou, procure uma Concessionária Autorizada Honda no Território Nacional para efetuar os reparos.

▶▶ Como Controlar o Superaquecimento

⚠ CUIDADO

Ao retirar a tampa do radiador com o motor quente, o líquido de arrefecimento escaldante poderá ser expelido, provocando queimaduras graves.

Antes de retirar a tampa do radiador, certifique-se de que o motor e o radiador estejam frios.

Se existir vazamento de líquido de arrefecimento, procure uma Concessionária Autorizada Honda no Território Nacional para efetuar os reparos.

Use água somente como uma medida temporária de emergência. Leve o veículo a uma Concessionária Autorizada Honda no Território Nacional para abastecer o sistema com o líquido de arrefecimento adequado o mais rápido possível.

Se o Indicador de Baixa Pressão do Óleo se Acender



■ Motivos para o indicador se acender

Se acende quando a pressão do óleo do motor estiver baixa.

■ O que fazer assim que o indicador se acender

1. Estacione imediatamente o veículo em um local seguro.
2. Se necessário, ligue os sinalizadores de advertência (pisca-alerta).

■ O que fazer após estacionar o veículo

1. Desligue o motor e deixe-o estabilizar-se por aproximadamente três minutos.
2. Abra o capô e verifique o nível do óleo.
⇒ **Verificação do Óleo** ➔ P.179
3. Ligue o motor e verifique o indicador de baixa pressão do óleo.
 - ▶ A luz se apaga: Comece a conduzir o veículo novamente.
 - ▶ A luz não se apaga em até 10 segundos: Desligue o motor e procure imediatamente uma Concessionária Autorizada Honda no Território Nacional para efetuar os reparos.

Se o Indicador do Sistema de Carga da Bateria se Acender



■ Motivos para o indicador se acender

Se acende quando a bateria não estiver carregando.

■ O que fazer quando o indicador se acender

Desligue o sistema de controle de climatização, desembaçador do vidro traseiro e outros sistemas elétricos, e procure imediatamente uma Concessionária Autorizada Honda no Território Nacional para efetuar os reparos.

» Se o Indicador de Baixa Pressão do Óleo se Acender

ATENÇÃO

O motor será seriamente danificado se permanecer em funcionamento com o óleo sob baixa pressão.

» Se o Indicador do Sistema de Carga da Bateria se Acender

Se for necessário parar temporariamente, não desligue o motor. Acionar novamente o motor poderá descarregar rapidamente a bateria.

Se o Indicador do Sistema de Injeção Eletrônica se Acender ou Piscar



■ Motivos para o indicador se acender ou piscar

- Se acende quando há uma anomalia no sistema de controle de emissões do motor.
- Pisca na detecção de falha na ignição do motor.

■ O que fazer quando o indicador se acender

Evite velocidades altas e leve o veículo imediatamente para inspeção em uma Concessionária Autorizada Honda no Território Nacional.

■ O que fazer quando o indicador piscar

Estacione o veículo em um local seguro sem objetos inflamáveis e aguarde no mínimo dez minutos ou mais, com o motor parado até esfriar.

Se o Indicador do Sistema de Freio (Vermelho) se Acender



■ Motivos para o indicador se acender

- O fluido de freio está baixo.
- Há um problema no sistema de freio.

■ O que fazer se o indicador se acender durante a condução

Pressione levemente o pedal do freio para verificar a pressão do pedal.

- Se estiver normal, verifique o nível do fluido de freio na próxima parada.
- Se estiver anormal, tome providências imediatamente. Se necessário, reduza de marcha para diminuir a velocidade do veículo, usando o freio-motor.

►► Se o Indicador do Sistema de Injeção Eletrônica se Acender ou Piscar

ATENÇÃO

Se conduzir o veículo com o indicador do sistema de injeção eletrônica aceso, o sistema de controle de emissões e o motor poderão ser danificados.

Se o indicador do sistema de injeção eletrônica piscar ao ligar novamente o motor, conduza o veículo a uma velocidade máxima de 50 km/h até uma Concessionária Autorizada Honda no Território Nacional para inspeção do veículo.

►► Se o Indicador do Sistema de Freio (Vermelho) se Acender

Faça imediatamente o reparo do veículo. É perigoso dirigir com o nível do fluido de freio baixo. Se o pedal do freio não apresentar resistência, pare imediatamente em um local seguro. Se necessário, reduza a marcha.

Se as luzes indicadoras do sistema de freio e do **ABS** se acenderem simultaneamente, o sistema de distribuição eletrônica do freio não estará funcionando. Isso poderá desestabilizar o veículo em frenagens repentinas. Leve o veículo imediatamente para inspeção numa Concessionária Autorizada Honda no Território Nacional.

ATENÇÃO

Seja cuidadoso caso o pedal do freio não esteja funcionando normalmente. Apesar do sistema apresentar circuitos independentes que possibilitam a aplicação dos freios em duas rodas em caso de falha, a distância necessária para parar o veículo será consideravelmente maior.

Se o Indicador EPS (Sistema de Direção com Assistência Elétrica Progressiva) se Acender



■ Motivos para o indicador se acender

- Se acende quando há um problema no sistema EPS.
- Ao pressionar repetidamente o pedal do acelerador para aumentar a rotação do motor durante o funcionamento em marcha lenta, a luz indicadora se acende e, às vezes, pode ficar difícil manejar o volante de direção.

■ O que fazer quando o indicador se acender

Pare o veículo em local seguro e ligue novamente o motor. Se o indicador se acender e permanecer aceso, leve imediatamente o veículo a uma Concessionária Autorizada Honda no Território Nacional para inspeção.

>> Se o Indicador EPS (Sistema de Direção com Assistência Elétrica Progressiva) se Acender

ATENÇÃO

Se girar repetidamente o volante de direção a uma velocidade extremamente baixa, ou mantiver o volante totalmente virado para a esquerda ou direita por um tempo, o sistema aquecerá. O sistema entrará no modo de proteção e limitará seu desempenho. O volante de direção ficará cada vez mais difícil de manusear. Depois que o sistema tiver esfriado, o EPS será restaurado. A operação repetida nessa condição poderá causar danos ao sistema.

Localizações dos Fusíveis

Se algum dispositivo elétrico não estiver funcionando, altere o modo de alimentação para o modo **VEÍCULO DESLIGADO** e verifique se algum fusível está queimado.

Consulte uma Concessionária Honda no Território Nacional, para a substituição dos fusíveis.

Caixa de Fusíveis no Compartimento do Motor

Localizada próxima ao reservatório do fluido de freio. Empurre as linguetas para remover a tampa.

As localizações dos fusíveis são mostradas na tampa da caixa de fusíveis. Localize o fusível correspondente pelo número do fusível e o número na tampa da caixa.

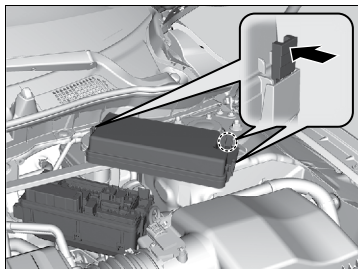

■ Circuito Protegido e Amperagem para Cada Fusível

	Circuito Protegido	A (Ampères)
1	Fusível Principal	125 A
	Sistema de Direção com Assistência Elétrica Progressiva (EPS)	70 A
	Caixa de Fusíveis Principal 1	60 A
	Caixa de Fusíveis Opcional 1	40 A
	–	–
	–	–
2	Relé à Prova de Falha (FSR) da Unidade de Controle do ABS (Sistema de Freio Antibloqueio) e VSA (Controle de Tração e Estabilidade)	40A
	Motor da Unidade de Controle do ABS (Sistema de Freio Antibloqueio) e VSA (Controle de Tração e Estabilidade)	30A
	–	–
	–	–
3	–	–
	–	–
	–	–
4	Faróis de Neblina	10 A

	Circuito Protegido	A (Ampères)
5	Buzina	10 A
6	Freio	10 A
7	FI Secundário	15 A
8	DRL (Luz de Condução Diurna)*	7,5 A
9	Bobinas de Ignição	15 A
10	–	–
11	Pisca-alerta	15 A
	Caixa de Fusíveis Principal 2	60 A
	Caixa de Fusíveis Opcional 2	40 A
	IG Principal 1	30 A
	IG Principal 2	30 A
12	Motor da Ventoinha Secundária	30 A
	Farol Baixo Principal	30 A
	Farol Alto Principal	30 A
	Motor do Limpador	30 A
	Motor da Ventoinha Principal	30 A
	Motor de Partida	30 A

* Se disponível

	Circuito Protegido	A (Ampères)
13	Desembaçador do Vidro Traseiro	40 A
14	Motor do Aquecedor	40 A
15	FI Principal	15 A
16	–	–
17	Relé da Embreagem Magnética do Compressor do A/C (Ar-condicionado)	7,5 A
18	DBW	15 A
19	Lanterna	20 A
20	Luzes Internas	7,5 A
21	Luz de Ré	10 A
22	Sistema de Áudio	10 A
23	Temporizador da Ventoinha	7,5 A
24	Farol Baixo Direito	10 A
25	Farol Baixo Esquerdo	10 A
26	–	–

■ Caixa de Fusíveis Interna

Localizada abaixo do painel de instrumentos.

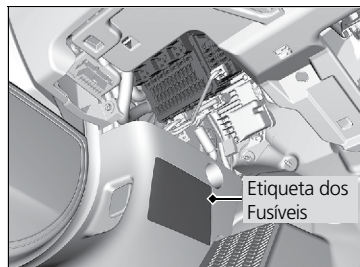

















As localizações dos fusíveis são mostradas na etiqueta localizada na lateral do painel, como indicado na figura. Localize o fusível correspondente pelo número do fusível e o número na etiqueta.

■ Circuito Protegido e Amperagem para Cada Fusível

	Circuito Protegido	A (Ampères)
1	A/C (Ar-condicionado)	7,5 A
2	DRL (Luz de Condução Diurna)	7,5 A
3	–	–
4	–	–
5	Painel de Instrumentos	7,5 A
6	Sistema Suplementar de Segurança (Air Bags, Cintos de Segurança, etc)	7,5 A
7	Opcional*	7,5 A
8	Solenoide da Transmissão Automática	10 A
9	Bomba de Combustível	20 A
10	Unidade de Controle do ABS (Sistema de Freio Antibloqueio)/VSA (Controle de Tração e Estabilidade)	7,5 A
11	–	–
12	Limpador do Para-brisa	7,5 A
13	Indicador de Posição do Pedal de Freio para Controle de Velocidade de Cruzeiro	15 A

	Circuito Protegido	A (Ampères)
14	 Soquete de Alimentação de Acessórios (Compartimento do Console)	20 A
15	 Reclinador do Banco Elétrico do Motorista	20 A
16	 Teto solar	20 A
17	–	–
18	–	–
19	 Atuador da Trava da Porta do Lado do Passageiro (Destravar)	10 A
20	 Atuador da Trava da Porta do Lado do Motorista (Destravar)	10 A
21	 Atuador da Trava da Porta do Motorista (Travar)	10 A
22	 Atuador da Trava da Porta do Lado do Passageiro (Travar)	10 A
23	 Atuador da Trava da Porta do Motorista (Destravar)	10 A
24	 Sistema Suplementar de Segurança (Air Bags, Cintos de Segurança, etc)	10 A
25	 Iluminação	10 A

	Circuito Protegido	A (Ampères)
26	 Trava da Chave	7,5 A
27	 Lanterna	10 A
28	 Suporte Lombar	10 A
29	 Farol Alto Direito	10 A
30	 Lavador	15 A
31	 SMART	10 A
32	 Vidro Elétrico do Motorista	20 A
33	 Vidro Elétrico do Passageiro Dianteiro	20 A
34	 Vidro Elétrico Traseiro do Lado do Motorista	20 A
35	 Vidro Elétrico Traseiro Lado do Passageiro	20 A
36	 Deslizador do Banco Elétrico do Motorista	20 A
37	 Acessórios	7,5 A
38	–	–
39	 Farol Alto Esquerdo	10 A
40	 Acendedor de Cigarros	20 A
41	 Atuador da Trava da Porta do Lado do Motorista (Travar)	10 A
42	 Trava da Porta	20 A

	Circuito Protegido	A (Ampères)
a	–	–
b	 ACM	20 A
c	–	–
d	 Amplificador Premium	20 A
e	–	–
f	–	–
g	 Reclinador do Banco Elétrico do Passageiro	20 A
h	 Deslizador do Banco Elétrico do Passageiro	20 A

Inspeção e Substituição de Fusíveis

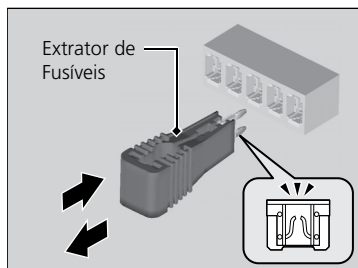
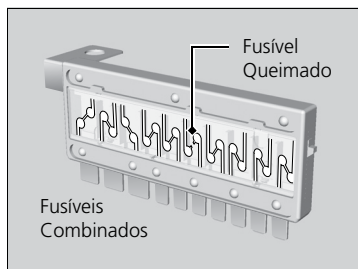

1. Altere o modo de alimentação para o modo **VEÍCULO DESLIGADO**. Desligue os faróis e todos os acessórios.
2. Remova a tampa da caixa de fusíveis.
3. Verifique os fusíveis grandes no compartimento do motor.
 - Se o fusível grande estiver queimado, substitua-o em uma Concessionária Autorizada Honda no Território Nacional.
4. Inspeção dos fusíveis pequenos no compartimento do motor e no interior do veículo.
 - Se algum fusível estiver queimado, remova-o com o extrator de fusíveis e substitua-o por um novo.

►► Inspeção e Substituição de Fusíveis

ATENÇÃO

A substituição de um fusível por outro de amperagem maior pode danificar todo o sistema elétrico, em caso de sobrecarga.

Substitua o fusível por outro com a mesma amperagem nominal especificada.

Utilize a tampa da caixa de fusíveis no compartimento do motor ou a etiqueta localizada abaixo do painel de instrumentos, para localizar o fusível desejado e confirmar a sua amperagem.

► Localizações dos Fusíveis ➔ P.235

Seu veículo pode conter um extrator de fusíveis na parte interna da tampa da caixa de fusíveis no compartimento do motor.

Caso não possua um fusível de amperagem adequada para o circuito, sempre instale um fusível de amperagem menor. Adquira fusíveis sobressalentes em uma Concessionária Autorizada Honda no Território Nacional.

Reboque de Emergência do Veículo

Chame um serviço de reboque profissional, caso seja necessário rebocar o veículo.

■ Equipamento de plataforma

O operador transporta o veículo na parte detrás de um caminhão.

Essa é a melhor maneira para rebocar o veículo.

■ Equipamento de levantamento das rodas

Se não for possível transportar o veículo em um guincho com plataforma, o reboque deverá ser feito com as rodas dianteiras suspensas do solo.

O caminhão de guincho utiliza dois braços articulados sob as rodas dianteiras para levantá-las. As outras duas rodas permanecem no solo. **Essa é uma maneira aceitável para rebocar o veículo.**

>> Reboque de Emergência do Veículo

ATENÇÃO

Tentar levantar ou rebocar o veículo pelos para-choques causará danos graves. Os para-choques não foram projetados para suportar o peso do veículo.

ATENÇÃO

O reboque inadequado, como por trailer ou outro veículo motorizado, pode danificar a transmissão.

➔ Ao Rebocar o Veículo ➔ P.138

Nunca reboque o veículo somente com uma corda ou corrente. Isso é muito perigoso, já que as cordas ou corrente podem deslocar-se de lado a lado ou quebrar.

Certifique-se de que o freio de estacionamento esteja liberado. Se o freio de estacionamento não puder ser liberado, o veículo deverá ser transportado em um guincho com plataforma.

➔ Freio de Estacionamento ➔ P.158

■ Caso seu veículo necessite ser rebocado com as rodas dianteiras no solo:

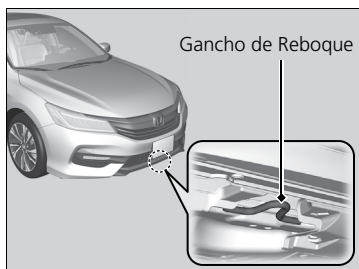

1. Verifique o solo sob o veículo, ao redor da carcaça da transmissão, à procura de vazamento de fluido.
 - ▶ Se for encontrado um vazamento, chame um serviço de reboque profissional e leve o veículo para inspeção na Concessionária Autorizada Honda no Território Nacional.
2. Fixe o dispositivo de reboque ao gancho de reboque.
3. Ligue o motor.
 - ▶ Se tiver dificuldade para ligar o motor, altere o modo de alimentação para o modo **ACESSÓRIOS** ou **VEÍCULO DESLIGADO**.
4. Pressione o pedal de freio.
5. Mova a alavanca seletora para a posição **D** e mantenha-a nesta posição por 5 segundos, em seguida, mova a alavanca seletora para a posição **N**.
6. Libere o freio de estacionamento.

»» Caso seu veículo necessite ser rebocado com as rodas dianteiras no solo

Rebocar o veículo é proibido por lei em alguns países. Verifique e siga os requisitos legais do país onde você está conduzindo o veículo antes de rebocar o veículo. Se você não puder seguir o procedimento exato, não reboque o veículo com as rodas dianteiras no solo. Se não for possível ligar o motor, poderão ocorrer os seguintes problemas, durante o reboque do veículo.

- A frenagem poderá ser dificultada, pois a assistência de frenagem estará desativada.
- O volante de direção poderá ficar difícil de manusear, pois o sistema de direção elétrica progressiva estará desativado.

Com as rodas dianteiras no solo, não reboque o veículo a uma velocidade acima de 55 km/h e a uma distância superior a 80 km.

Ao descer um longo declive, os freios aquecerão. Isso pode impedir que os freios funcionem adequadamente. Se o veículo tiver que ser rebocado em um declive, ligue para um serviço de reboque profissional.

Não prenda o veículo em um ângulo no qual os cabos de reboque encostem no para-choque dianteiro. Para evitar danos ao veículo, proteja o para-choque com uma fita.

Certifique-se de que o rádio e acessórios elétricos estejam desligados, de modo que não descarreguem a bateria. Se decidir rebocar o veículo com as quatro rodas sobre o solo, certifique-se de usar uma barra de reboque projetada para tal fim e bem fixada.

Caso o veículo seja rebocado com a traseira voltada para a parte frontal da plataforma do caminhão e com velocidade acima da recomendada, a portinhola de abastecimento de combustível poderá abrir e ser danificada.

Informações Técnicas

Este capítulo inclui as especificações do veículo, localizações dos números de identificação e outras informações regulamentares exigidas.

Especificações.....	242
Números de Identificação.....	244
Número de Identificação do Veículo (VIN), Número do Motor e Número da Transmissão.....	244
Dispositivos que Emitem	
Ondas de Rádio.....	245
Contribuindo com o Meio Ambiente.....	246

Especificações

Especificações do Veículo

Modelo	Honda Accord Sedan
Massa em Ordem de Marcha	1.632 kg
Peso Máximo Permitido	2.060 kg

Especificações do Motor

Tipo	SOHC i-VTEC, 6 Cilindros - Gasolina	
Diâmetro Interno x Curso	89 x 93 mm	
Cilindrada	3.471 cm ³	
Velas de Ignição	NGK	ILZKR7B11
	DENSO	SXU22HCR11
Potência	280 cv x 6200 rpm	
Torque	34,6 kgf.m x 4900 rpm	
Taxa de Compressão	10,5 : 1	
Rotação de Marcha Lenta	650 ± 50 rpm	
Avanço da Ignição	5° ± 2° APMS	

Combustível

Tanque de Combustível	Gasolina* ¹ comum, comercialmente disponível ou aditivada
Capacidade do Tanque de Combustível	65 ℓ

*¹ A gasolina aditivada distingue-se da comum tipo C por receber aditivos com propriedades detergentes e dispersantes. Dessa forma, evita-se a formação de corrosão e depósitos no sistema de alimentação do veículo, permitindo sempre um bom fluxo de combustível ao longo do tempo. A decisão pelo uso de gasolina aditivada cabe ao cliente, porém ressalta-se primordialmente o cuidado com sua procedência, seja comum ou aditivada. Ao trafegar por outros países, deve-se sempre utilizar gasolina premium com octanagem 95 ou superior sem chumbo, ou seja, verifique a seguinte inscrição na bomba do posto de abastecimento: "sin plomo", em países de língua espanhola.

Bateria

Capacidade	60 AH (5)/72 AH (20)
------------	----------------------

Fluido do Lavador

Capacidade do Reservatório	2,5 ℓ
----------------------------	-------

Lâmpadas

Faróis (Farol Baixo)	LED* ²
Faróis (Farol Alto)	LED* ²
Faróis de Neblina	LED* ²
Lanternas Dianteiras/Luzes de Condução Diurna	LED* ²
Luzes dos Sinalizadores de Direção Dianteiros	LED* ²
Sinalizadores de Direção Laterais (nos Retrovisores Externos)	LED* ²
Luzes de Freio	LED* ²
Luzes das Lanternas Traseiras	LED* ²
Luzes dos Sinalizadores de Direção Traseiros	21 W (Âmbar)
Luzes de Ré	16 W
Luzes da Placa de Licença Traseira	5W
Brake Light	LED* ²
Luzes Internas	
Luzes de Leitura	8 W
Luz de Cortesia	8 W
Luzes do Espelho de Cortesia	1,4 W
Luzes de Cortesia das Portas	2CP
Luz do Porta-malas	5 W
Luz do Porta-luvas*	3,4 W
Luz dos Pés*	LED* ²

*² A substituição da lâmpada deve ser realizada em uma Concessionária Autorizada Honda no Território Nacional.

■ Fluido de Freio

Especificado	Fluido de Freio DOT 3 ou DOT 4
--------------	--------------------------------

■ Fluido da Transmissão Automática

Especificado	Honda ATF 11 (fluido para transmissão automática)
Capacidade	Troca 3,1 ℓ

■ Óleo do Motor

Recomendado	SAE 10W-30 API-SM ou superior
Capacidade	Troca 4,0 ℓ
	Troca incluindo o filtro 4,3 ℓ

■ Líquido de Arrefecimento do Motor

Especificado	Líquido de Arrefecimento/Anticongelante Honda para Todas as Estações, Tipo 2
Proporção	50/50 com água destilada
Capacidade	6,5 ℓ (troca incluindo o remanescente de 0,64 ℓ no reservatório)

■ Pneu

Normal	Tamanho* ³	235/45R18 94W
Estepe Temporário	Tamanho* ³	T135/90D16 102M
	Pressão kPa (kgf/m ² [psi])	420 (4,2 [60])
Tamanho da Roda	Normal	18 x 8J
	Estepe Temporário	16 x 4T

*³: Para informações sobre o tamanho e a pressão dos pneus, veja a etiqueta na Coluna da Porta do Motorista.

↪ **Localização das Etiquetas e Identificações** ➔ P.65

■ Suspensão

Tipo	Dianteira	McPherson
	Traseira	Multi-link

■ Direção

Tipo	Pinhão e cremalheira, com assistência elétrica
------	------------------------------------------------

■ Freio

Tipo	Assistência hidráulica
Dianteira	Disco ventilado
Traseira	Disco Sólido
Estacionamento	Mecânico

■ Dimensões do Veículo

Comprimento	4.910 mm	
Largura	1.850 mm	
Altura	1.475 mm	
Distância Entre-eixos	2.775 mm	
Distância Entre Rodas	Dianteiras	1.583 mm
	Traseiras	1.590 mm

Números de Identificação

Número de Identificação do Veículo (VIN), Número do Motor e Número da Transmissão

O veículo possui um número de identificação do veículo (VIN) de 17 dígitos, usado para registrar o veículo para fins de garantia, licenciamento e seguro do veículo.

Veja abaixo as localizações do VIN, do número do motor e do número da transmissão do veículo.

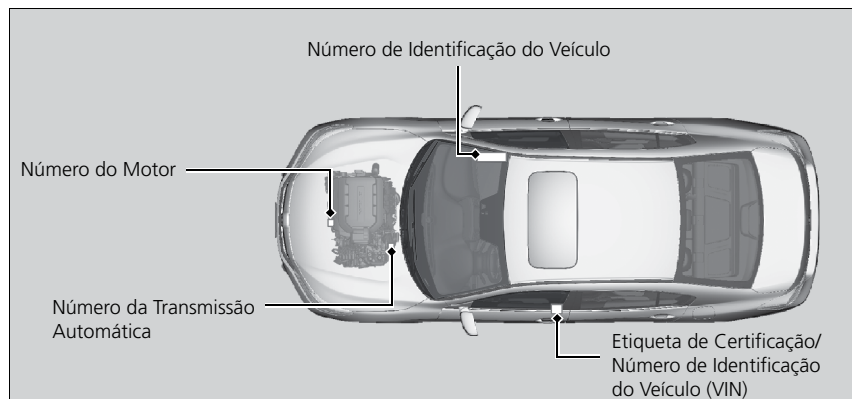



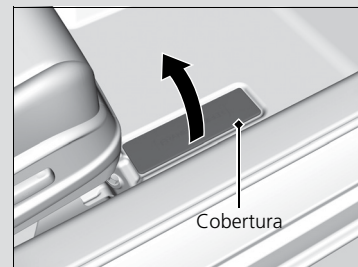

>> Número de Identificação do Veículo (VIN), Número do Motor e Número da Transmissão

O número de identificação (VIN) interno está localizado abaixo da cobertura, no lado inferior direito, à frente do assento do passageiro dianteiro.



Dispositivos que Emitem Ondas de Rádio

Os seguintes produtos e sistemas do seu veículo emitem ondas de rádio quando em funcionamento.

Sistema de Telefone Hands-Free	Sistema de Acesso sem Chave	Botão ENGINE START/STOP
 1803-15-4747	PCU  03866-14-08835	 2368-12-8128
<ul style="list-style-type: none">• 2400-2483,5MHz; 0,0541W; 11M3X9D; CCK; DQPSK; DBPSK• 2400-2483,5MHz; 0,1995W; 16M7X9D; BPSK; QPSK; 16QAM; 64QAM• 2400-2483,5MHz; 0,1706W; 18M2X9D; BPSK; QPSK; 16QAM;-64QAM• 2400-2483,5MHz/ 0,0014 W/945KX9D/ GFSK• 2400-2483,5 MHz/ 0,0023 W/1M27X9D/ $\pi/4$-QPSK/8DPSK• QY-5121	FOB  03868-14-08835	<ul style="list-style-type: none">• 0,125 MHz; 0,0988 uV/m; 300 m; ASK;• HLBUS-1

>> Dispositivos que Emitem Ondas de Rádio

Este equipamento opera em caráter secundário, isto é, não tem direito a proteção contra interferência prejudicial, mesmo de estações do mesmo tipo, e não pode causar interferência a sistemas operando em caráter primário.

Este equipamento está homologado pela ANATEL de acordo com os procedimentos regulamentados pela Resolução 242/2000 e atende aos requisitos técnicos aplicados.

Este veículo está equipado com um dispositivo antipolvente, visando atender à resolução nº 315/02 do CONAMA. Esse sistema controla os níveis de emissão evaporativa e dos gases do escapamento. Portanto, a manutenção correta e a utilização de PEÇAS GENUÍNAS são imprescindíveis para o funcionamento adequado do sistema. Siga rigorosamente a Tabela de Manutenção Preventiva prescrita no Manual de Garantia, Manutenção e Assistência 24 Horas, recorrendo sempre a uma Concessionária Autorizada Honda no Território Nacional.

Observe rigorosamente as especificações técnicas contidas neste Manual, pois, dessa forma, além de estar usufruindo sempre do melhor desempenho do seu veículo Honda, também estará contribuindo para a preservação do meio ambiente.

Índice de CO em marcha lenta: 0,1%

Ruídos veiculares

Este veículo está em conformidade com a legislação vigente de controle de poluição sonora para veículos automotores.

Resolução Nº 01/93 CONAMA

Limite máximo de ruído para fiscalização de veículo em circulação (veículo parado): **82,4 dB(A)**

É importante que todo serviço de manutenção seja executado de acordo com o Manual de Garantia, Manutenção e Assistência 24 Horas para que o veículo permaneça dentro dos padrões antipoluentes.

Sistema de Áudio

Esta seção descreve como operar o sistema de áudio. As músicas podem ser reproduzidas de uma grande diversidade de fontes de mídia e o sistema de áudio pode ser controlado pela tela do tipo touch ou pelo controle remoto.

Sistema de Navegação

➔ Consulte o Manual do Navegador disponível no site www.honda.com.br

Sistema de Áudio	248
Sobre o seu Sistema de Áudio	248
Entradas USB	249
Entrada HDMI™	250
Proteção Antifurto do Sistema de Áudio*	250
Controle Remoto do Sistema de Áudio	251
Funcionamento Básico do Sistema de Áudio	254
Tela Áudio/Informação	255
Tela Áudio/Informação (Tipo Touch)	257
Ajustando o Som	270
Configuração da Tela	271

Reprodução do Rádio AM/FM	273
Reprodução de um CD	276
Reprodução de um iPod®	279
Reprodução de um Dispositivo USB	282
Reprodução de Áudio Bluetooth®	285
Reprodução de um DVD*	287
Reprodução de um Vídeo Usando o HDMI™	294
Conexão Wi-Fi	296
Apple CarPlay®	298
Android Auto™	302
Siri® Eyes Free	306
Mensagens de Erro do Sistema de Áudio	307
CD Player	307
iPod®/Dispositivo USB	308
Android™/Aplicativos	309
DVD Player*	310

Informações Gerais sobre o

Sistema de Áudio	311
CDs Recomendados	311
iPod®, iPhone® e Dispositivos USB Compatíveis	312
Informações Legais do Apple CarPlay®/Android Auto™	314
Sobre Licenças de Código Aberto	316
Funções Personalizadas	317
Todas as Configurações para os Valores Padrão	338
Sistema Bluetooth® HandsFreeLink®*/Sistema de Telefone Hands-Free*	339
Usando o HFL/HFT	340
Menus do HFL/HFT	343

* Se disponível

Sobre o seu Sistema de Áudio

O sistema de áudio possui um rádio AM/FM. Ele também pode reproduzir CDs, DVDs*, arquivos WMA*1/MP3*1/AAC*1, dispositivos USB, iPod®, iPhone® e dispositivos Bluetooth®.

É possível operar o sistema de áudio a partir dos botões e interruptores no painel, do controle remoto no volante de direção ou dos ícones na interface da tela touch.

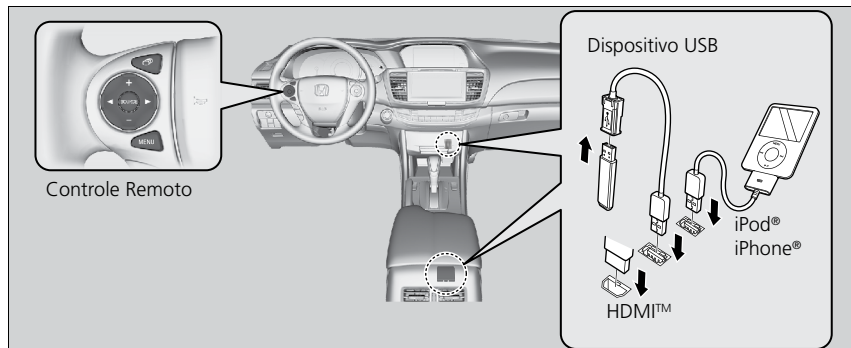

>> Sobre o seu Sistema de Áudio

Não oferece suporte a CDs de vídeo, DVDs* e mini-CDs de 8 cm (3 polegadas).

Apple®, iPod®, iPhone®, iTunes®, Siri® e Apple CarPlay® são marcas registradas de propriedade da Apple Inc.

Android™, Android Auto™, Google™, Google Maps™, Google Play™, Google Now™ e outras marcas, são marcas registradas de propriedade da Google Inc.

*1: Os arquivos WMA, MP3 e AAC podem não ser reconhecidos pelo sistema de áudio.

Entradas USB

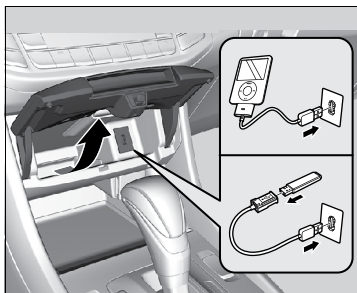

No porta-objetos central

Instale o conector do iPod® ou o dispositivo USB no conector USB.

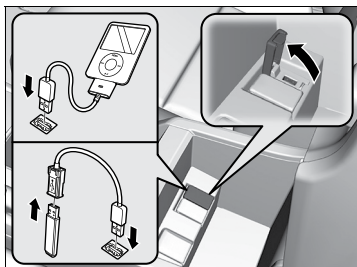

No compartimento do console

1. Abra a tampa.
2. Instale o conector do iPod® ou o dispositivo USB no conector USB.

>> Entradas USB

- Não deixe o iPod® ou o dispositivo USB no veículo. Eles podem ser danificados devido a incidência de luz solar direta e temperaturas altas.
- Recomendamos usar um cabo de extensão*1 com a entrada USB.
- Não conecte o iPod® ou o dispositivo USB usando um Hub USB.
- Não use um leitor de cartão ou unidade de disco rígido, pois esses dispositivos ou seus arquivos podem ser danificados.
- Recomendamos que faça uma cópia de segurança dos seus dados antes de usar o dispositivo no seu veículo.
- As mensagens exibidas podem variar de acordo com o modelo do dispositivo e versão de software.
- Para usar o Apple CarPlay® ou o Android Auto™, conecte o cabo USB na entrada USB do porta-objetos central. A entrada USB localizada no compartimento do console central não ativará o funcionamento do Apple CarPlay® ou do Android Auto™.

Se o sistema de áudio não reconhecer o iPod®, tente reconectá-lo ou reiniciar o dispositivo. Para reiniciar, siga as instruções do fabricante que acompanham o iPod® ou visite o site <http://www.apple.com/br/ipod>.

Especificações da entrada USB

Padrão: 2.0 High Speed

Corrente máxima:

- No porta-objetos central: 1,5 A
- No compartimento do console: 1 A

*1: Cabo e adaptadores não disponibilizados com o veículo. Verifique as instruções do fornecedor do seu dispositivo eletrônico.

Entrada HDMI™

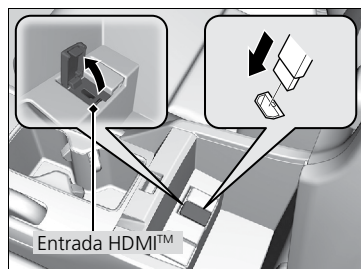

1. Abra a tampa.
2. Instale o cabo*1 HDMI™ na entrada HDMI™.

Proteção Antifurto do Sistema de Áudio*

O sistema de áudio será desativado se for desconectado da fonte de alimentação, por exemplo, quando a bateria for desconectada ou estiver descarregada. Em certas condições, o sistema pode exibir um modo para inserir o código de segurança. Se isso ocorrer, reative o sistema de áudio.

■ Reativação do sistema de áudio

1. Altere o modo de alimentação para o modo **LIGADO**.
2. Ligue o sistema de áudio.
3. Pressione e segure o botão  (liga/desliga) do sistema de áudio por mais de dois segundos.
 - O sistema de áudio é reativado quando a unidade de controle de áudio estabelece uma conexão com a unidade de controle do veículo. Se a unidade de controle não reconhecer a unidade de áudio, você deve levar seu veículo para uma Concessionária Autorizada Honda no Território Nacional para inspecionar a unidade de áudio.

*1: Cabo e adaptadores não disponibilizados com o veículo. Verifique as instruções do fornecedor do seu dispositivo eletrônico.

>> Entrada HDMI™

- Não deixe o dispositivo HDMI™ conectado no veículo. A incidência direta de luz solar e altas temperaturas pode danificá-lo.
- Recomendamos que faça uma cópia de segurança dos seus dados antes de usar o dispositivo no seu veículo.
- As mensagens exibidas podem variar de acordo com o modelo do dispositivo e versão de software.

Os termos HDMI™, HDMI High-Definition Multimedia Interface e o logotipo HDMI™ são marcas comerciais ou marcas registradas da HDMI Licensing LLC nos Estados Unidos e em outros países.

Controle Remoto do Sistema de Áudio

Permite operar o sistema de áudio durante a condução do veículo.

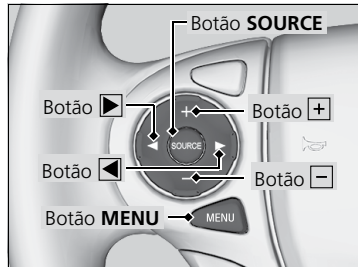

Botão SOURCE

Alterna os modos de áudio na seguinte ordem:

FM→AM→CD/DVD*→USB→ iPod®→Apps
→Bluetooth® Audio→AUX HDMI™→Audio Apps

Botões + - (Volume)

Pressione + : Para aumentar o volume.

Pressione - : Para diminuir o volume.

Botões ◀ ▶

- Quando estiver ouvindo o rádio

Pressione ▶ : Para selecionar a próxima estação de rádio memorizada.

Pressione ◀ : Para selecionar a estação de rádio anterior memorizada.

Pressione e segure ▶ : Para selecionar a próxima estação de rádio com sinal forte.

Pressione e segure ◀ : Para selecionar a estação de rádio anterior com sinal forte.

- Quando estiver ouvindo um CD, iPod®, dispositivo USB ou Áudio Bluetooth®

Pressione ▶ : Para avançar para a próxima música.

Pressione ◀ : Para voltar para o início da música atual ou para a música anterior.

- Quando estiver ouvindo um CD ou dispositivo USB

Pressione e segure ▶ : Para avançar para a próxima pasta.

Pressione e segure ◀ : Para voltar para a pasta anterior.

* Se disponível

▶▶ Controle Remoto do Sistema de Áudio

Alguns modos aparecem somente quando um dispositivo ou o sistema apropriado for usado.

Botão MENU do Volante de Direção

Para escolher as opções para o dispositivo de áudio atual, pressione o botão **MENU**, selecione **Audio Menu** (Menu de áudio) e, em seguida, pressione o botão **SOURCE**.

As opções disponíveis para cada dispositivo de áudio:

- Rádio:
Você pode selecionar **Scan** (Escanear), **Save Preset** (Salvar predefinições), **Seek Up** (Buscar para cima) ou **Seek Down** (Buscar para baixo).
- CD ou dispositivo USB:
Você pode selecionar **Scan Folders** (Escanear pastas), **Scan Tracks** (Escanear Faixas), **SCAN*** (Escanear), **Repeat Folder** (Repetir pasta), **Repeat Track** (Repetir Faixa), **Repeat*** (Repetir), **Random in Folder** (Aleatório na pasta), **Random All Tracks** (Todas as Faixas Aleatoriamente) ou **Random*** (Aleatório).
- iPod®:
Você pode selecionar **Play/Pause** (Reproduzir/Pausar), **Repeat Song** (Repetir Música), **Shuffle Albums** (Álbuns aleatórios) ou **Shuffle All Songs** (Todas as músicas aleatoriamente).
- Áudio *Bluetooth*®:
Você pode selecionar **Pause** (Pausar) ou **Play** (Reproduzir).
- DVD*:
Você pode selecionar **Repeat Chapter*** (Repetir Capítulo), **Repeat Title*** (Repetir Título), ou **Play/Pause** (Reproduzir/Pausar).

Para escolher as opções do sistema de navegação enquanto estiver em operação, pressione o botão **MENU**, selecione **Navi Menu** (Menu do Navegador) e, em seguida, pressione o botão **SOURCE**.

► Consulte o Manual do Navegador disponível no site www.honda.com.br

►► Controle Remoto do Sistema de Áudio

O botão **MENU** está disponível somente quando o modo de áudio estiver em FM, AM, CD, DVD*, USB, iPod® ou Áudio Bluetooth®.

Para escolher as opções do HFL/HFT, pressione o botão **MENU**, selecione **Phone Menu** (Menu do Telefone) e, em seguida, pressione o botão **SOURCE**.

Você pode selecionar **Speed Dial** (Discagem rápida), **Call History** (Histórico de chamadas) ou **Redial** (Redisar).

Para escolher as opções das configurações da tela, pressione o botão **MENU**, selecione **Display Setting** (Configurações da tela) e, em seguida, pressione o botão **SOURCE**.

Você pode selecionar **Brightness** (Brilho), **Contrast** (Contraste), **Black Level** (Nível de preto), **Color*** (Cor) ou **Tint*** (Tom).

Funcionamento Básico do Sistema de Áudio

Para usar a função do sistema de áudio, o modo de alimentação deve estar no modo **ACESSÓRIOS** ou **LIGADO**.

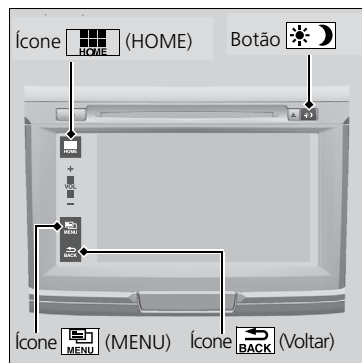

[HOME]: Seleção para ir para a tela HOME.

➔ **Alterando a Tela** ➔ P.257

[MENU]: Toque para selecionar algum modo.

Os modos disponíveis incluem **Áudio**, **Visualizar Texto de Rádio**, **Busca de Música** e modos de reprodução.

[BACK]: Seleção para voltar para a tela anterior, quando [BACK] for exibido.

Botão [Luz/Moon]:

Pressione para alterar o brilho da tela áudio/informação (tipo touch).

Pressione o botão [Luz/Moon] uma vez e selecione [−] ou [+] para fazer o ajuste.

▶ Cada vez que o botão for pressionado [Luz/Moon], o modo será alternado entre o modo diurno, modo noturno e modo **DESLIGADO**.

➤ Funcionamento Básico do Sistema de Áudio

Itens do Menu de áudio.

➔ **Lista de Estações** ➔ P.274

➔ **Busca de Música**
➔ P.277, 280, 283, 286

➔ **SCAN** ➔ P.274, 278, 284

➔ **Modo de Reprodução**
➔ P.278, 281, 284

Tela Áudio/Informação

Exibe o estado do sistema de áudio, computador de viagem, bússola*/curva-a-curva e o relógio/papel de parede.

■ Alterando a Tela

Pressione o botão  (display) para alterar a tela.

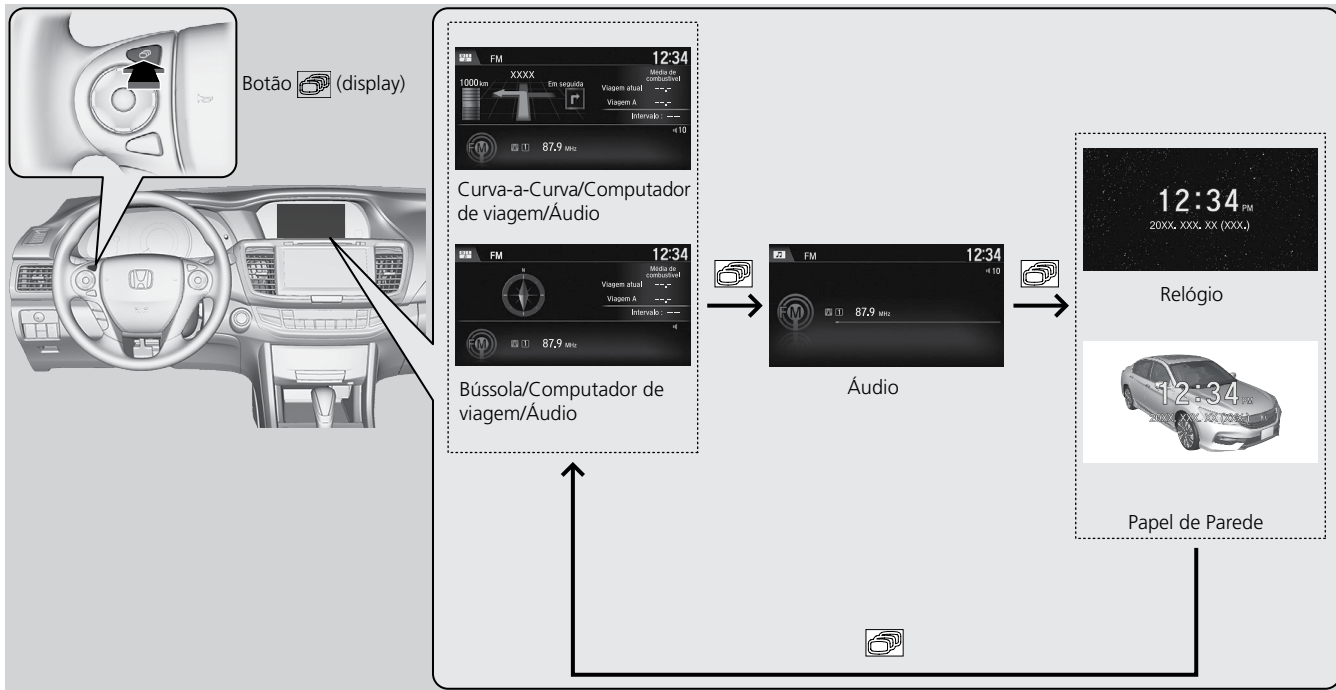

* Se disponível

■ **Curva-a-Curva**

Exibe a tela Curva-a-Curva.

■ **Computador de viagem** (Viagem atual e Viagem A)

Exibe o intervalo (autonomia), média de combustível (Consumo médio de combustível) e distance travelled* (distância percorrida) da viagem atual, bem como a média de combustível (Consumo médio de combustível) e distance travelled* (distância percorrida) da sua última viagem.

■ **Áudio**

Exibe as informações atuais do sistema de áudio.

■ **Relógio/Papel de Parede**

Exibe a tela relógio.

Tela Áudio/Informação (Tipo Touch)

Exibe o estado do sistema de áudio e o papel de parede. Desta tela, você pode ir para várias opções de configuração.

■ Alterando a Tela

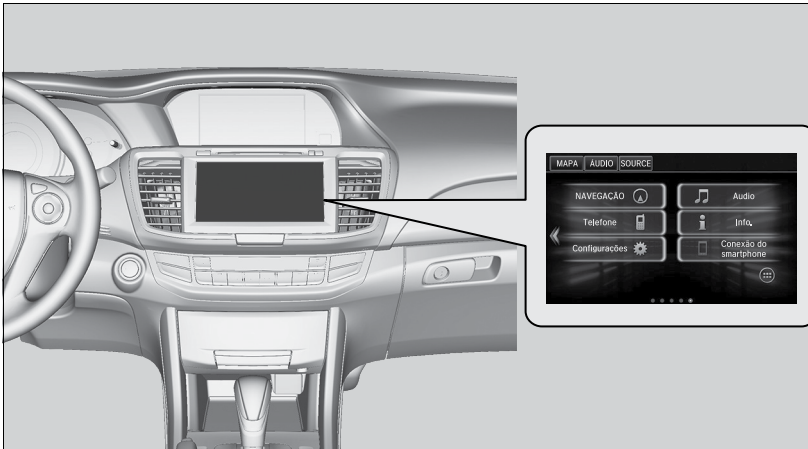

Selecione  para ir para a tela HOME.

Selecione **Telefone, Info., Áudio, Configurações, Conexão do smartphone,**  (Lista de aplicativos) ou **NAVEGAÇÃO.**

■ Telefone

Exibe as informações do HFL/HFT.

↻ Sistema **Bluetooth®** HandsFreeLink®*/Sistema de Telefone Hands-Free*

➔ P.339

* Se disponível

■ Info.

Exibe o **Computador de viagem**. Para ver todas as informações disponíveis do **Computador de viagem** ou da **Informação do sistema/dispositivo**, selecione  na tela **Info Menu**.

Computador de viagem:

- Guia **Current Drive** (Viagem atual): Exibe as informações da viagem atual.
- Guia **History of Trip A** (Histórico do Hodômetro A): Exibe as informações das três conduções anteriores. As informações são armazenadas sempre que o medidor de distância A (hodômetro parcial A) for zerado.

Para apagar o histórico manualmente, selecione **Delete History** (Excluir Histórico) na guia **History of Trip A** (Histórico do Hodômetro A). A mensagem de confirmação aparece na tela e, em seguida, selecione **Sim**.

System/Device Information (Informação do sistema/dispositivo):

- **System Info** (Informação do Sistema): Exibe a versão do software do sistema de áudio.
- **USB Info** (Informação do USB): Exibe o uso de memória do dispositivo USB.

■ Áudio

Exibe as informações atuais do sistema de áudio.

■ Configurações

Entra na tela do menu de personalização.

➔ **Funções Personalizadas** ➔ P.317

■ Conexão do smartphone

Conecta com seu smartphone e alguns aplicativos no seu smartphone podem ser usados no sistema de áudio.

➔ **Apple CarPlay®** ➔ P.298

➔ **Android Auto™** ➔ P.302

■ (Lista de aplicativos)

Adiciona ou remove os Aplicativos ou Widgets na tela HOME.

➔ **Tela HOME** ➔ P.262

■ Navegação

Exibe a tela de navegação.

▶ Consulte o Manual do Navegador disponível no site www.honda.com.br

■ Alterando o Layout do Ícones da Tela HOME



1. Selecione .
2. Selecione e segure um ícone.
 - ▶ A tela muda para a tela de personalização.
3. Arraste e solte o ícone na posição desejada.
4. Selecione **OK**.
 - ▶ A tela retornará para a tela HOME.

■ Configuração do Papel de Parede

Você pode alterar, armazenar e apagar o papel de parede na tela áudio/informação (tipo touch).

Importar papel de parede

Você pode importar do dispositivo USB até cinco imagens, uma de cada vez, para o papel de parede.

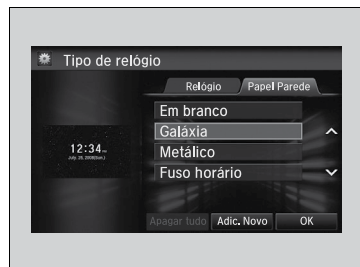

1. Conecte o dispositivo USB na entrada USB ou no cabo adaptador USB.

➔ Entradas USB ➔ P.249

2. Selecione **Configurações**.

3. Selecione **Relógio/Informações**.

4. Selecione **Tipo de Relógio/Papel de Parede** e, em seguida, a guia **Papel Parede**.

5. Selecione **Adic. Novo**.

► O nome da figura é exibido na lista.

6. Selecione uma figura desejada.

► A visualização é exibida no lado esquerdo da tela.

7. Selecione **Iniciar Importação** para salvar os dados.

► Em seguida, a tela retornará para a lista de papel de parede.

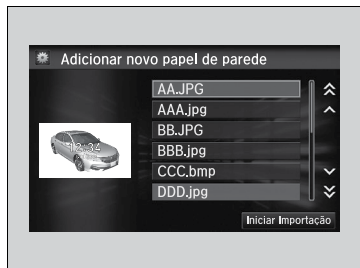

►► Configuração do Papel de Parede

- Ao importar arquivos de papéis de parede, a imagem deve estar no diretório raiz do dispositivo USB. Imagens de uma pasta não podem ser importadas.
- O nome do arquivo deve ter menos de 256 caracteres.
- O formato do arquivo da imagem que pode ser importado é BMP (.bmp) ou JPEG (.jpg).
- O limite de tamanho do arquivo individual é de 5 MB.
- O tamanho máximo da imagem é de 4.096 × 4.096 pixels. Se o tamanho da imagem for menor do que 800 x 480 pixels, a imagem é exibida no meio da tela com a área extra aparecendo em preto.
- Se o dispositivo USB não tiver nenhuma figura, será exibida a mensagem **No files detected** (Nenhum arquivo compatível foi detectado).

■ Selecionar papel de parede

1. Selecione **Configurações**.
2. Selecione **Relógio/Informações**.
3. Selecione **Tipo de Relógio/Papel de Parede** e, em seguida, a guia **Papel Parede**.
 - ▶ A tela muda para a lista de papéis de parede.
4. Selecione um papel de parede desejado.
 - ▶ A visualização é exibida no lado esquerdo da tela.
 - ▶ A janela (pop-up) do menu aparece na tela.
5. Selecione **Configurar**.
 - ▶ A tela retornará para a lista de papel de parede.

■ Para visualizar o papel de parede assim que for configurado

Pressione o botão  (display) para alterar a tela áudio/informação, até o papel de parede ser exibido.

↻ **Alterando a Tela** ➔ P.255

■ Apagar papel de parede

1. Selecione **Configurações**.
2. Selecione **Relógio/Informações**.
3. Selecione **Tipo de Relógio/Papel de Parede** e, em seguida, a guia **Papel Parede**.
 - ▶ A tela muda para a lista de papel de parede.
4. Selecione um papel de parede que deseja apagar.
 - ▶ A visualização é exibida no lado esquerdo da tela.
 - ▶ A janela (pop-up) do menu aparece na tela.
5. Selecione **Apagar**.
 - ▶ A mensagem de confirmação aparecerá.
6. Selecione **Sim** para apagá-la completamente.
 - ▶ A tela retornará para a lista de papel de parede.

»» Configuração do Papel de Parede

Na janela (pop-up) do menu, selecione **Visualização** para visualizar a imagem em tela cheia.

Tela Áudio/Informação (Tipo Touch)



Tela Áudio/Informação



Para voltar para a tela anterior, selecione **OK** ou  (Voltar).

Quando o arquivo for pesado, a visualização não será imediata.

Para apagar todos os papéis de parede que você adicionou, selecione **Apagar tudo** e, em seguida, selecione **Sim**.



ATENÇÃO

Somente os papéis de parede importados podem ser apagados.

■ Tela HOME

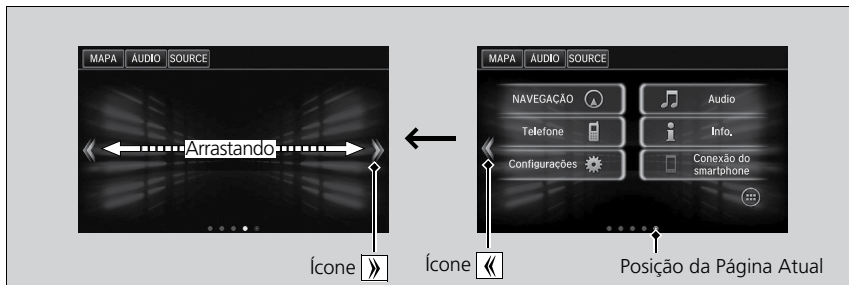
■ Para mudar para uma próxima tela



Selecione  ou  ou arraste a tela para a esquerda ou para a direita, para mudar para a próxima tela.

>> Tela HOME

A tela HOME tem cinco páginas (fixas). Você não pode adicionar mais páginas.

■ Para usar aplicativos ou widgets



1. Selecione .
2. Selecione a  (Lista de aplicativos).
► A tela de Aplicativos aparece.
3. Selecione o aplicativo ou widget desejado.

Lista de aplicativos pré-instalados:

- **Navegador:** Exibe o navegador da web utilizado pelo smartphone e conexão Wi-Fi.
- **Calculadora:** Exibe a Calculadora.
- **Downloads:** Exibe os dados de download do navegador da web e assim por diante.
- **Install USB:** Instala e atualiza aplicativos armazenados no dispositivo USB.
- **Pesquisa:** Exibe várias telas recuperadas.
- **Config.:** Exibe a tela de configuração do Android™.

►► Para usar aplicativos ou widgets

Selecione e segure o aplicativo ou widget selecionado para adicionar um atalho daquele aplicativo ou widget na tela HOME.

Aplicativos pré-instalados podem não iniciar normalmente. Se isto ocorrer, você precisa reiniciar o sistema.

► Todas as Configurações para os Valores Padrão ➔ P.338

Se você executar **Factory Data Reset** (Redefinir Dados de Fábrica), o sistema pode redefinir todas as configurações para o padrão de fábrica.

► Todas as Configurações para os Valores Padrão ➔ P.338

No caso dos aplicativos ainda não iniciarem normalmente, mesmo após **Factory Data Reset** (Redefinir Dados de Fábrica), consulte uma Concessionária Autorizada Honda no Território Nacional.

Existe uma possibilidade que um navegador seja fechado na situação de uso. Nesta situação, a tela retornará para antes da inicialização do navegador.

Você pode apagar os usuários dos aplicativos instalados, pelo seguinte procedimento.

1. Selecione .
2. Selecione **Configurações**.
3. Selecione **Sistema**.
4. Selecione a guia **Outros**.
5. Selecione **Detail Information** (Informações Detalhadas).
6. Selecione um aplicativo que você deseja apagar.
7. Selecione **Apagar**.

Os aplicativos pré-instalados não podem ser apagados.

■ Para adicionar aplicativos ou widgets na tela HOME

Os ícones de aplicativos ou widgets podem ser adicionados na tela HOME.

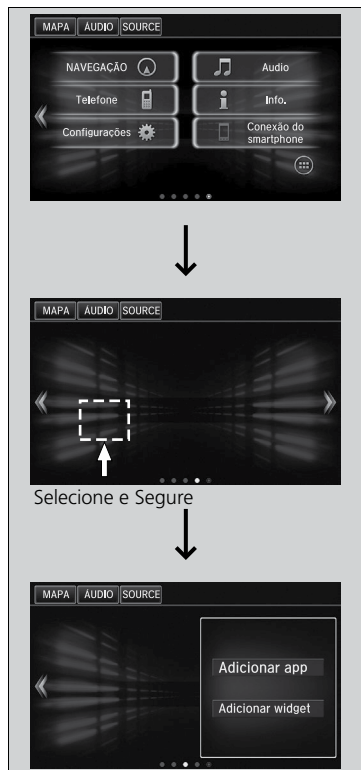

1. Selecione
2. Selecione
3. Selecione e segure um espaço vazio na tela HOME.
► A janela (pop-up) do menu aparece na tela.
4. Selecione **Adicionar App** ou **Adicionar widget**.
► Os **aplicativos** ou **widgets** aparecem na tela.

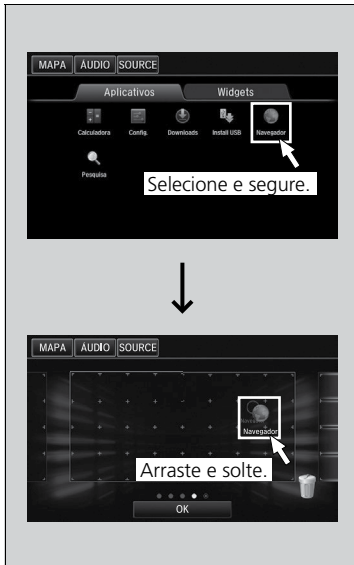

5. Selecione e segure um ícone do aplicativo ou widget que deseja adicionar.
 - A tela muda para a tela de personalização.
6. Arraste e solte o ícone para a posição desejada.
7. Selecione **OK**.
 - A tela retornará para a tela HOME.

■ Para mover os ícones na tela HOME

Você pode alterar a localização na tela HOME.

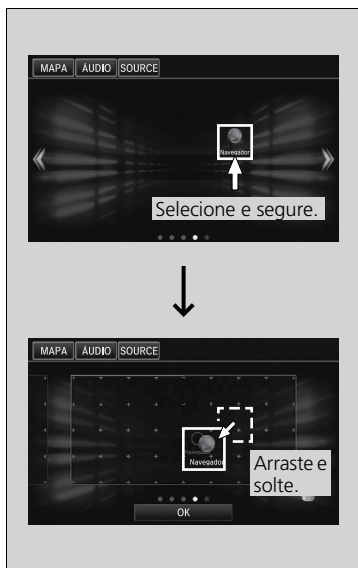

1. Selecione e segure um ícone.
 - A tela muda para a tela de personalização.
2. Arraste e solte o ícone para a posição desejada.
3. Selecione **OK**.
 - A tela retornará para a tela HOME.

►► Para mover os ícones na tela HOME

Você também pode mover os ícones **Telefone**, **Info.**, **Áudio**, **Configurações**, **Conexão do smartphone**,  (Lista de aplicativos) e **Navegação** da mesma maneira.

■ Para remover os ícones na tela HOME

Você pode remover os ícones da tela HOME.

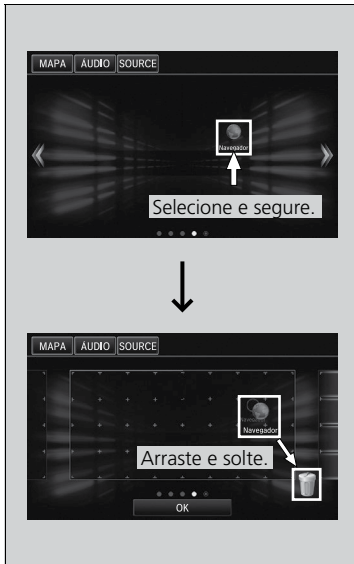

1. Selecione e segure um ícone.
 - ▶ A tela muda para a tela de personalização.
2. Arraste e solte o ícone que deseja remover para o ícone da cesta de lixo.
3. Selecione **OK**.
 - ▶ A tela retornará para a tela HOME.



>> Para remover os ícones na tela HOME

Não é possível excluir os ícones **Telefone**, **Info.**, **Áudio**, **Configurações**, **Conexão do smartphone**,  (Lista de aplicativos) e **Navegação**.

Aplicativos ou widgets não serão excluídos ao excluir o ícone da tela home.

■ Estado da Área



1. Arraste a área superior da tela.
► O estado da área aparece.
2. Selecione um item para ver os detalhes.
3. Selecione  ou arraste o ícone  para cima, para fechar a área.

■ Fechando Aplicativos

Você pode fechar aplicativos específicos executados em segundo plano no sistema.



1. Selecione e segure .
2. Selecione um aplicativo que deseja fechar.
3. Selecione **Parar**.
 - A tela retornará para a lista de aplicativos.

>> Fechando Aplicativos

Se você deixar os aplicativos usados abertos em segundo plano, alguns aplicativos podem parar de funcionar corretamente na próxima vez que for usá-los.

Se isso acontecer, feche os aplicativos que não estão sendo usados.

Para fechar todos os aplicativos no sistema, selecione **Parar tudo** e, em seguida, selecione **Sim**.

Você pode fechar o aplicativo da Garmin*.

* Se disponível

Ajustando o Som



1. Selecione .
2. Selecione **Áudio**.
3. Selecione .
4. Selecione **Áudio**.

Selecione as guias para ajustar as seguintes opções: **GRAVE**, **AGUDO**, **FADER** (ATENUADOR), **BALANCE** (BALANÇO), **Subwoofer**, e **SVC** (Controle de Volume Sensível à Velocidade).



►► Ajustando o Som

O **SVC** possui quatro modos: **Desligar**, **Baixo**, **Médio** e **Alto**. O **SVC** ajusta o nível de volume baseado na velocidade do veículo. Quando a velocidade do veículo aumentar, o volume do áudio ficará mais alto. Quando a velocidade do veículo diminuir, o volume do áudio ficará mais baixo.

Você também pode ajustar o som com o seguinte procedimento.

1. Selecione .
2. Selecione **Configurações**.
3. Selecione **Áudio**.
4. Selecione **Áudio**.

Configuração da Tela

Você pode alterar o brilho ou a cor do tema da tela áudio/informação (tipo touch).

■ Alterando o Brilho da Tela

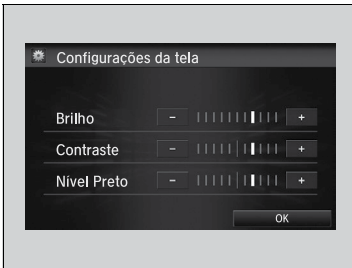

1. Selecione .
2. Selecione **Configurações**.
3. Selecione **Sistema**.
4. Selecione a guia **Mostrar**.
5. Selecione **Configurações da tela**.
6. Selecione a configuração desejada.
7. Selecione **OK**.

■ Alterando a Cor de Plano de Fundo da Tela

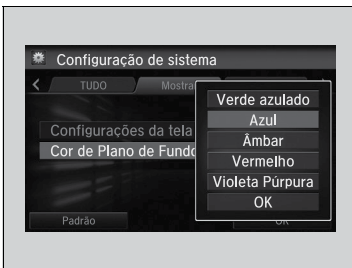

1. Selecione .
2. Selecione **Configurações**.
3. Selecione **Sistema**.
4. Selecione a guia **Mostrar**.
5. Selecione **Cor de Plano de Fundo**.
6. Selecione a configuração desejada.
7. Selecione **OK**.

>> Alterando o Brilho da Tela

Você pode alterar as configurações de **Contraste** e **Nível Preto** da mesma maneira.

■ Selecionando uma Fonte de Áudio



Selecione o ícone da fonte atual e, em seguida, selecione um ícone na lista de fontes, para mudar a fonte de áudio

■ Limitações para Operação Manual

Certas funções manuais são desabilitadas ou não funcionam enquanto o veículo estiver em movimento. Não é possível selecionar uma opção em cinza até que o veículo esteja parado.

►► Selecionando uma Fonte de Áudio

Se você inicializar os aplicativos de áudio pré-instalados, **AUDIO Apps** é exibido na parte superior da tela.

Esses aplicativos pré-instalados não podem ser exibidos na tela de seleção de fonte.

Você pode inicializar esses aplicativos de áudio do **AUDIO Apps**.

Reprodução do Rádio AM/FM

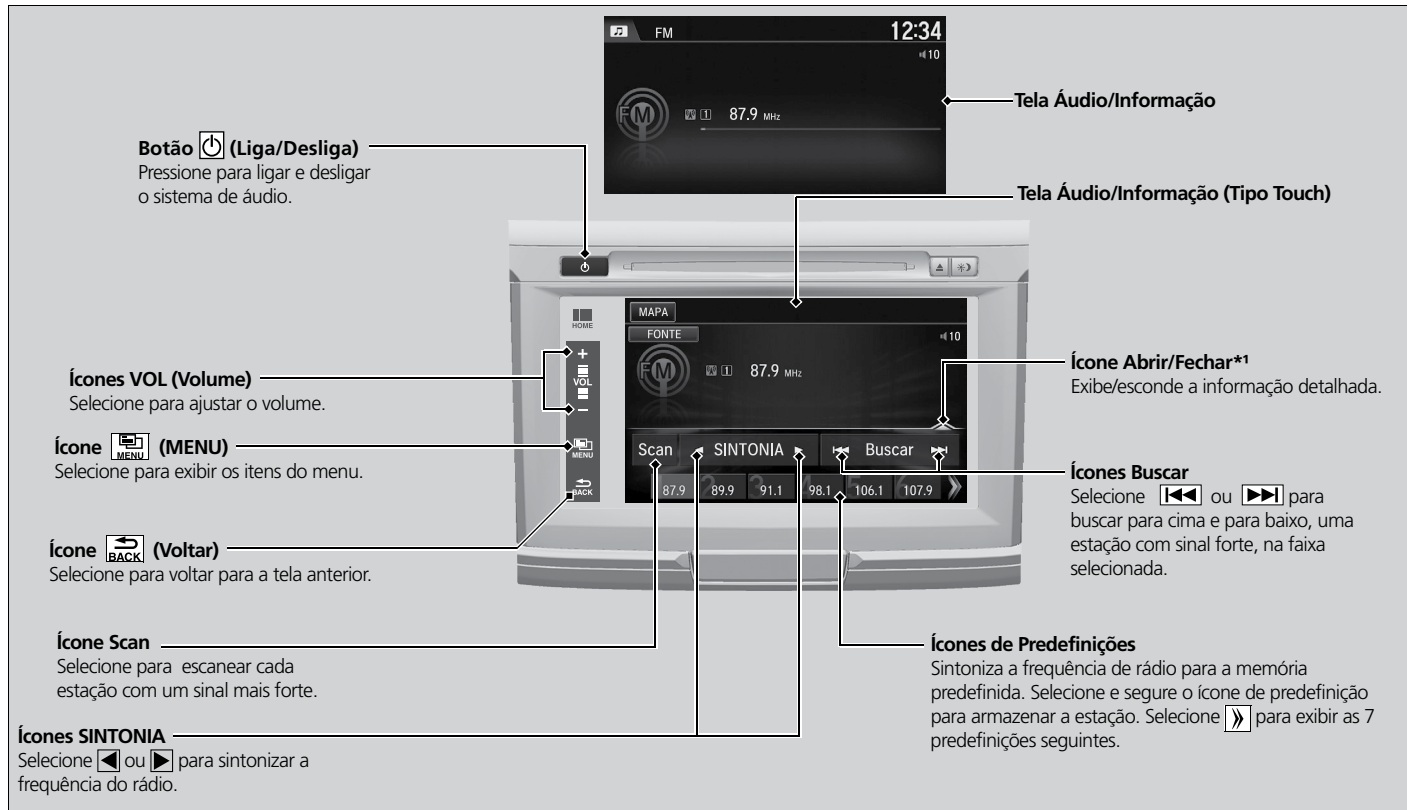

*1: Algumas ou todas as listas podem não ser exibidas.

■ Memória Predefinida

Para armazenar uma estação:

1. Sintonize para selecionar a estação.
2. Selecione e segure o número da predefinição para armazenar a estação desejada.

Você também pode armazenar uma estação predefinida, seguindo o procedimento abaixo.

1. Sintonize para selecionar a estação.
2. Selecione o ícone abrir/fechar para exibir uma lista.
3. Selecione a guia **Predefinição**.
4. Selecione e segure o número da predefinição para armazenar a estação desejada.

■ Lista de Estações

Lista das estações com sinal forte na faixa selecionada.

1. Selecione o ícone abrir/fechar para exibir uma lista.
2. Selecione a guia **Lista de estações**.
3. Selecione a estação.

Atualização Manual

Atualiza sua lista de estações disponíveis a qualquer momento.

1. Selecione o ícone abrir/fechar para exibir uma lista.
2. Selecione a guia **Lista de estações**.
3. Selecione **Station List** (Atualizar lista).

■ Scan

Oferece uma amostra de 10 segundos de cada uma das estações com sinal mais forte da faixa selecionada. Para desligar o scan, selecione **Cancelar** ou .

►► Reprodução do Rádio AM/FM

O indicador **ST** aparece na tela indicando as transmissões em FM estéreo.

Reprodução estéreo em AM não está disponível

Alterando o Modo de Áudio

Pressione o botão **SOURCE** no volante de direção ou selecione **Fonte** na tela.

↻ Controle Remoto do Sistema de Áudio



Você pode armazenar 6 estações AM e 12 estações FM na memória predefinida.

■ Sistema de Dados do Rádio (RDS)

Exibe a informação de dados de texto relacionada a estação FM selecionada com capacidade para RDS.

■ Para encontrar uma estação RDS na Lista de Estações

1. Selecione o ícone abrir/fechar para exibir uma lista, enquanto estiver ouvindo uma estação FM.
2. Selecione a guia **Lista de estações**.
3. Selecione a estação.

■ Atualização Manual

Atualiza sua lista de estações disponíveis a qualquer momento.

1. Selecione o ícone abrir/fechar para exibir uma lista, enquanto estiver ouvindo uma estação FM.
2. Selecione a guia **Lista de estações**.
3. Selecione **Station List** (Atualizar lista).

■ Texto de Rádio

Exibe a informação de texto do rádio da estação RDS selecionada.

1. Selecione .
2. Selecione **Visualizar Texto de Rádio**.

■ SCAN

Oferece uma amostra de 10 segundos de cada uma das estações com sinal mais forte da faixa selecionada.

Para desligar o scan, selecione **Cancelar** ou .

>> Sistema de Dados do Rádio (RDS)

Quando você selecionar uma estação FM com capacidade RDS, o RDS liga automaticamente e o display de frequência muda para o nome da estação. Entretanto, quando o sinal da estação for fraco, o display muda do nome da estação para a frequência.

Reprodução de um CD

O sistema de áudio suporta CDs de áudio, CD-Rs e CD-RWs com arquivos nos formatos de faixas de áudio de CD, MP3*¹, WMA*¹ ou ACC*². Com o CD carregado, selecione o modo CD.

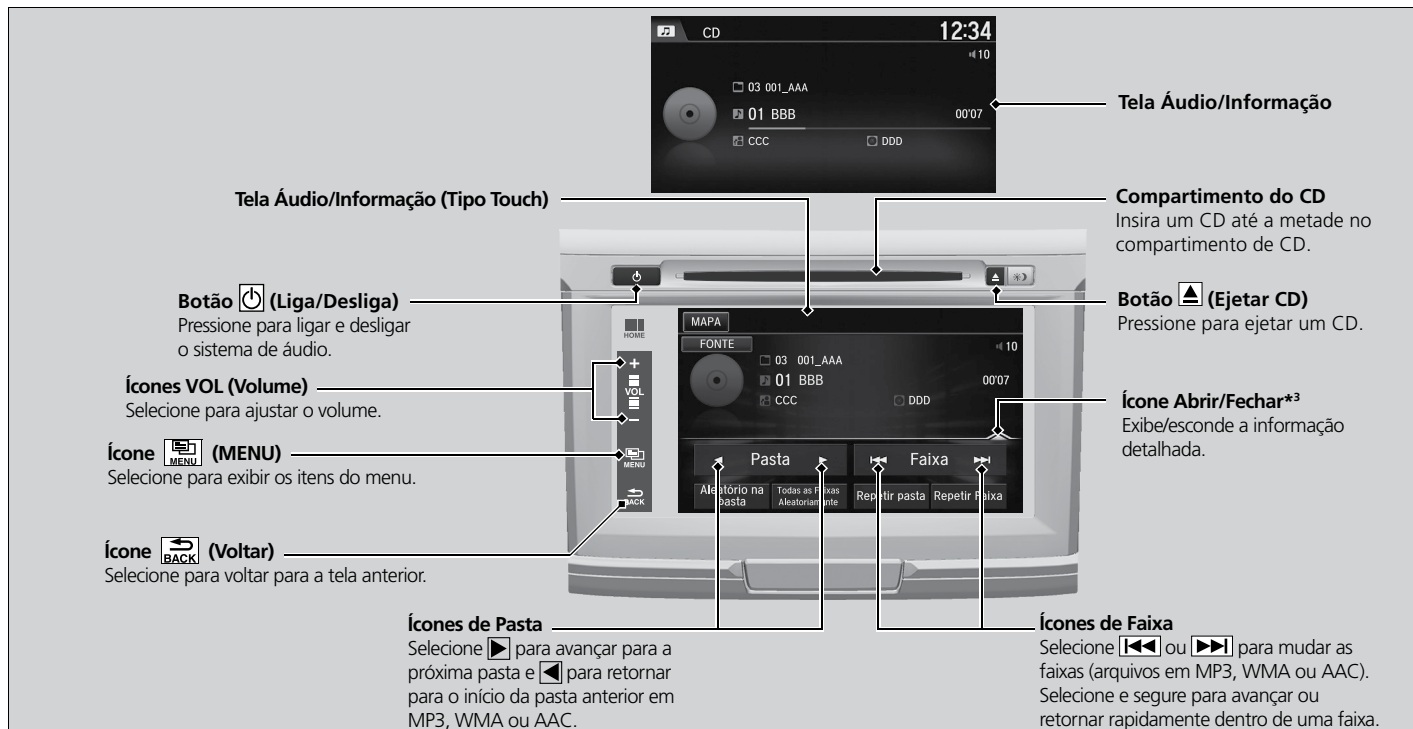

*¹: Os arquivos WMA e MP3, podem não ser reconhecidos pelo sistema de áudio.

*²: Esta unidade reproduz somente arquivos no formato AAC gravados no iTunes®. Os arquivos AAC podem não ser reconhecidos pelo sistema de áudio.

*³: Algumas ou todas as listas podem não ser exibidas.

■ Como Selecionar um Arquivo da Lista Busca de Música (MP3/WMA/AAC)



1. Selecione  e selecione **Busca de Música**.

2. Selecione uma pasta.

3. Selecione uma faixa.

►► Reprodução de um CD

ATENÇÃO

Não use CDs com etiquetas adesivas. A etiqueta pode fazer com que o CD fique preso na unidade.

Arquivos WMA protegidos por gerenciamento digital de direitos autorais (DRM) não podem ser reproduzidos. O sistema de áudio exibe **“Unplayable File”** (Arquivo Irreproduzível) e, em seguida, avança para o próximo arquivo.

Os dados de texto aparecem na tela nas seguintes circunstâncias:

- Ao selecionar uma nova pasta, arquivo ou faixa.
- Ao mudar o modo de áudio para CD.
- Ao inserir um CD.

Se ejetar o CD, mas não removê-lo do compartimento, o sistema recarregará o CD automaticamente após alguns segundos.

Qualquer faixa que não estiver em uma pasta é automaticamente adicionada a pasta **Root** (Raiz), que é exibida no topo da lista de pastas.

■ Como Selecionar um Modo de Reprodução

Você pode selecionar os modos SCAN, Repetir e Aleatório ao reproduzir uma faixa ou arquivo.

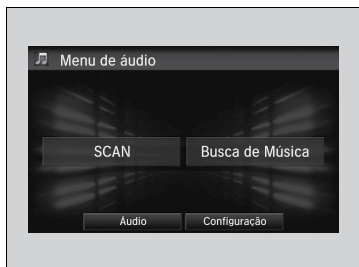

■ Scan

1. Selecione .
2. Selecione **SCAN**.
3. Selecione um modo de reprodução.

■ Aleatório/Repetir

Selecione um modo de reprodução.



■ Para desligar um modo de reprodução

Selecione o modo que você deseja desligar.

►► Como Selecionar um Modo de Reprodução

Itens do Menu do Modo de Reprodução

SCAN

Pesquisar pastas (MP3/WMA/AAC): Oferece uma amostra de 10 segundos do primeiro arquivo de cada uma das pastas principais.

Pesquisar faixas: Oferece uma amostra de 10 segundos de todas as faixas do CD (todos os arquivos na pasta atual em MP3, WMA ou AAC).

Aleatório/Repetir

Repetir pasta (MP3/WMA/AAC): Repete todos os arquivos na pasta atual.

Repetir Faixa: Repete a faixa/arquivo atual.

Aleatório na pasta (MP3/WMA/AAC): Reproduz todos os arquivos na pasta atual em ordem aleatória.

Todas as Faixas Aleatoriamente: Reproduz todas as faixas/arquivos em ordem aleatória.

Reprodução de um iPod®

Conecte o iPod®, usando seu conector na entrada USB e, em seguida, selecione o modo iPod®.

➔ Entradas USB ➔ P.249

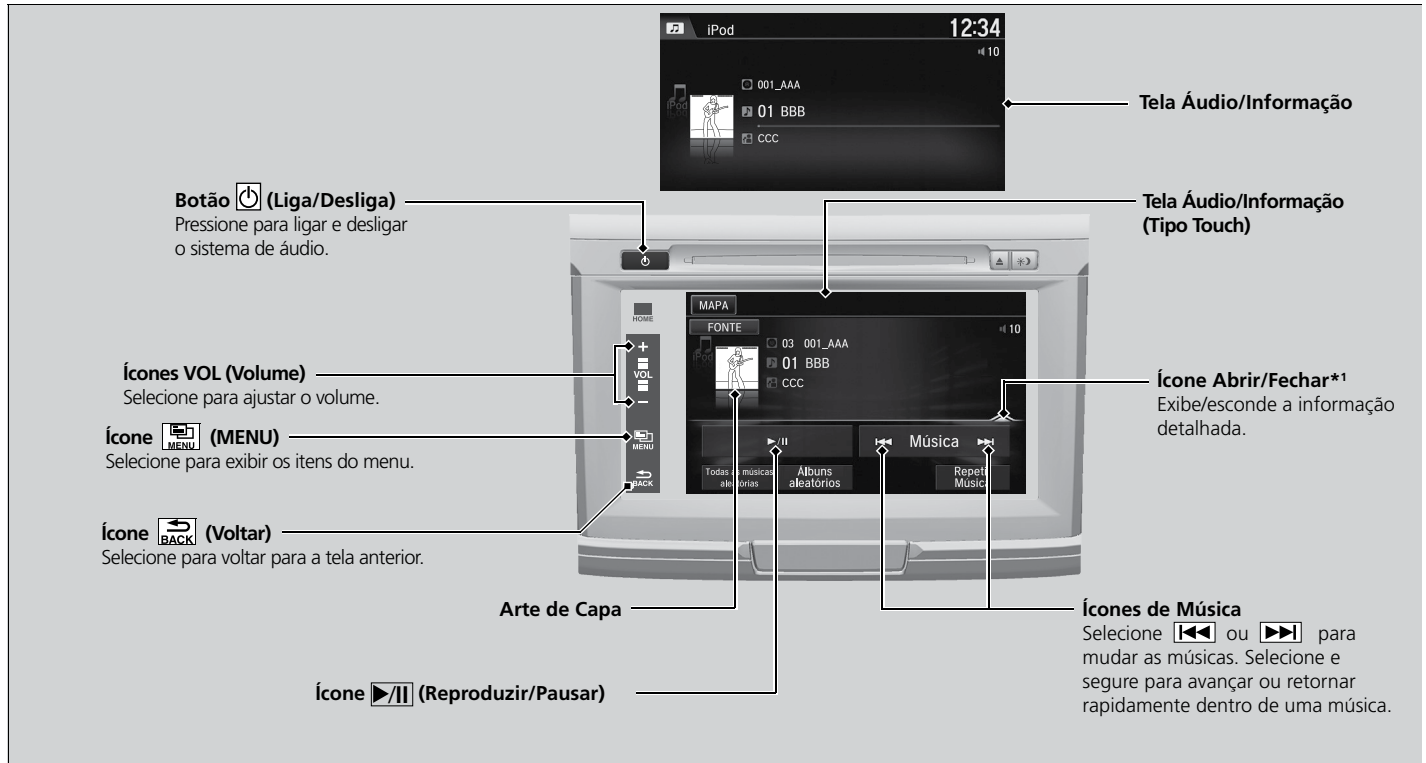

*1: Algumas ou todas as listas podem não ser exibidas.

■ Como Selecionar uma Música da Lista Busca de Música



1. Selecione  e selecione **Busca de Música**.
2. Selecione os itens deste menu.

►► Como Selecionar uma Música na Lista Busca de Música

As funções operacionais disponíveis variam conforme o modelo ou a versão. Algumas funções podem não estar disponíveis no sistema de áudio do veículo.

Se existir um problema, a tela áudio/informação (tipo touch) exibirá uma mensagem de erro.

 **iPod®/Dispositivo USB**  **P.308**

Se você operar o aplicativo de música no seu iPhone®/iPod® enquanto o telefone estiver conectado, você pode não ser capaz de operar o mesmo aplicativo pelo sistema de áudio do veículo. Reconecte o dispositivo, se necessário.

Se um iPhone® estiver conectado pelo Apple CarPlay®, a fonte iPod®/USB fica indisponível e os arquivos de áudio no telefone somente podem ser reproduzidos dentro do Apple CarPlay®.

■ Como Selecionar um Modo de Reprodução

Você pode selecionar os modos Repetir e Aleatório ao reproduzir um arquivo.

Selecione um modo de reprodução.

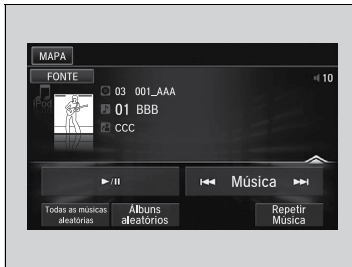

■ Para desligar um modo de reprodução

Selecione o modo que você deseja desligar.

>> Como Selecionar o Modo de Reprodução

Itens do Menu do Modo de Reprodução

Repetir Música: Repete o arquivo atual.

Álbuns aleatórios: Reproduz todos os álbuns disponíveis em uma lista selecionada [listas de reprodução, artistas, álbuns, músicas, podcasts, gêneros, compositores ou audiobooks (livros de áudio)] em ordem aleatória.

Todas as músicas aleatórias: Reproduz todos os arquivos disponíveis em uma lista selecionada [listas de reprodução, artistas, álbuns, músicas, podcasts, gêneros, compositores ou audiobooks (livros de áudio)] em ordem aleatória.

Reprodução de um Dispositivo USB

O sistema de áudio lê e reproduz arquivos de música nos formatos MP3, WMA ou AAC*¹ e arquivos de vídeo* no formato MP4, gravados em um dispositivo USB. Conecte seu dispositivo USB na entrada USB e, em seguida, selecione o modo USB.

➔ Entradas USB ➔ P.249

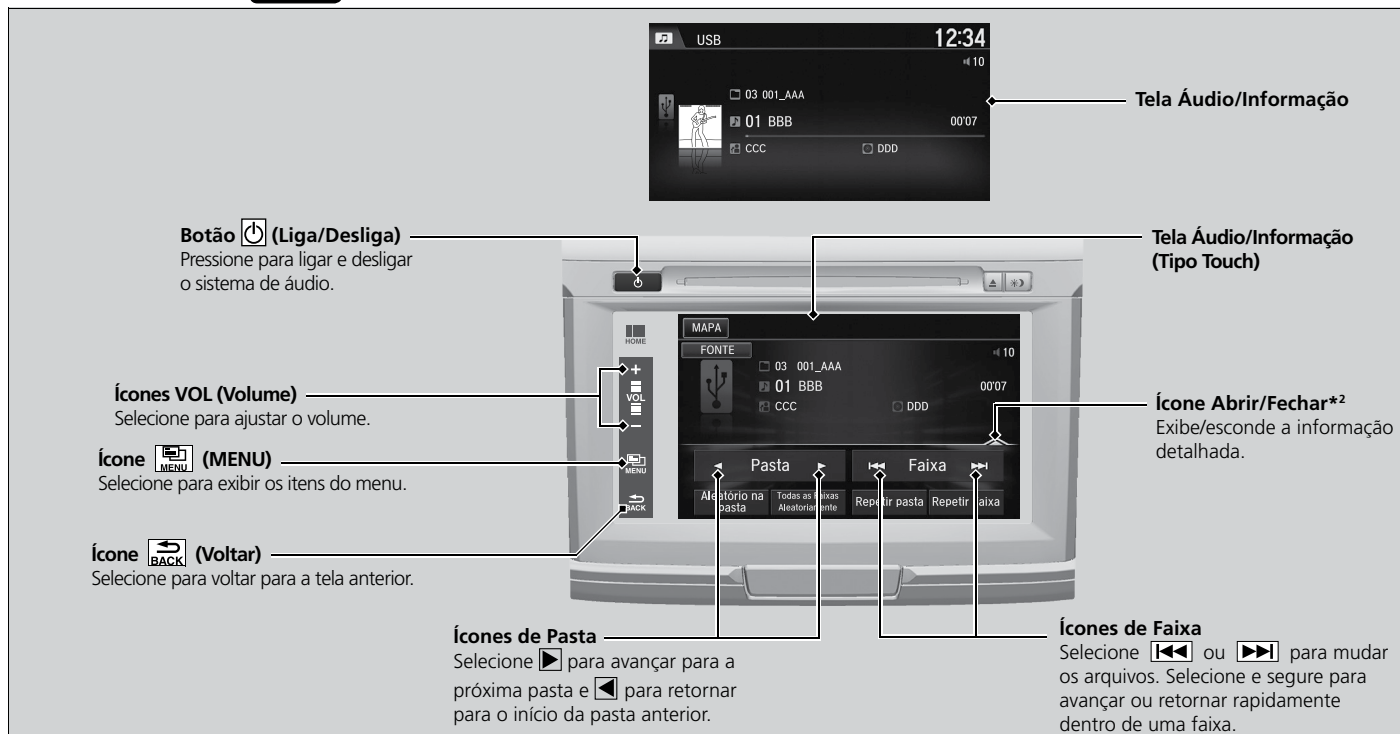

*¹: Esta unidade reproduz somente arquivos no formato AAC gravados no iTunes®. Os arquivos AAC podem não ser reconhecidos pelo sistema de áudio.

*²: Algumas ou todas as listas podem não ser exibidas.

■ Como Selecionar um Arquivo da Lista Busca de Música



1. Selecione  e selecione **Busca de Música**.
2. Selecione **Música** ou **Filme***.

3. Selecione uma pasta.

4. Selecione uma faixa.

* Se disponível

►► Reprodução de um Dispositivo USB

Use os dispositivos USB recomendados.

➤ **Informações Gerais sobre o Sistema de Áudio** ➔ P.311

Arquivos no formato WMA protegidos por gerenciamento digital de direitos autorais (DRM) não podem ser reproduzidos.

O sistema de áudio exibe **“Unplayable File”** (Arquivo Irreproduzível) e, em seguida, avança para o próximo arquivo.

Se existir um problema, a tela áudio/informação (tipo touch), exibirá uma mensagem de erro.

➤ **iPod®/Dispositivo USB** ➔ P.308

Selecione **Troque o Dispositivo USB** no **Menu de áudio** para alterar para outro dispositivo USB.

Qualquer faixa que não estiver em uma pasta é automaticamente adicionada a pasta **Root** (Raiz), que é exibida no topo da lista de pastas.

■ Como Selecionar um Modo de Reprodução

Você pode selecionar os modos SCAN, Repetir e Aleatório ao reproduzir uma faixa ou arquivo.

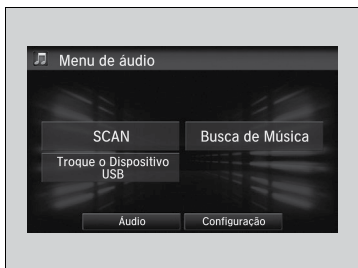

■ Scan

1. Selecione .
2. Selecione **SCAN**.
3. Selecione um modo de reprodução.

■ Aleatório/Repetir

Selecione um modo de reprodução.

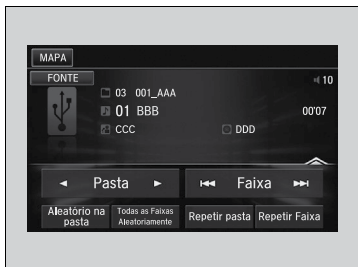

■ Para desligar um modo de reprodução

Selecione o modo que você deseja desligar.

►► Como Selecionar um Modo de Reprodução

Itens do Menu do Modo de Reprodução

SCAN

Pesquisar pastas: Fornece uma amostra de 10 segundos do primeiro arquivo em cada uma das pastas principais.

Pesquisar faixas: Fornece uma amostra de 10 segundos de todos os arquivos na pasta atual.

Aleatório/Repetir

Repetir pasta: Repete todos os arquivos na pasta atual.

Repetir Faixa: Repete o arquivo atual.

Aleatório na pasta: Reproduz todos os arquivos na pasta atual em ordem aleatória.

Todas as Faixas Aleatoriamente: Reproduz todas os arquivos em ordem aleatória.

Ao reproduzir um arquivo de vídeo:

Reproduzir/Pausar: Pausa ou reproduz o filme.

Parar: Interrompe o filme.

ATENÇÃO

O recurso de reprodução de vídeo é limitado enquanto estiver conduzindo o veículo. Para reproduzir vídeos, pare o veículo, acione o freio de estacionamento e mova a alavanca seletora para a posição **[P]**.

Reprodução de Áudio Bluetooth®

O seu sistema de áudio permite ouvir músicas armazenadas em seu telefone compatível com Bluetooth®.

Esta função está disponível quando o telefone está pareado e conectado ao Sistema Bluetooth® HandsFreeLink® (HFL)/Sistema de Telefone Hands-Free (HT) do veículo.

➤ Configuração do Telefone ➔ P.346

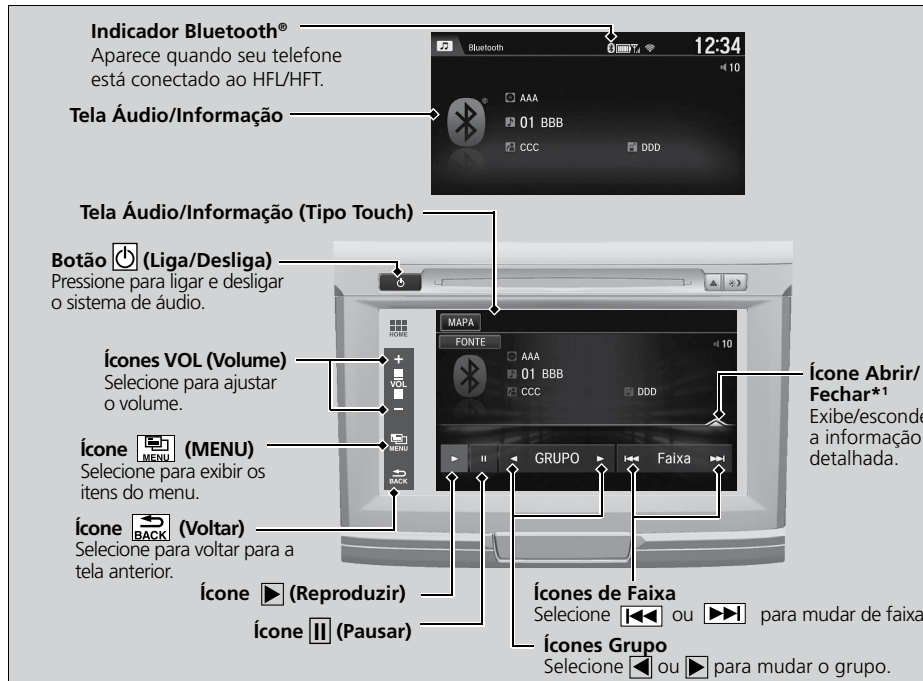

*1: Dependendo do dispositivo Bluetooth® que estiver conectado, algumas ou todas as listas podem não ser exibidas.

►► Reprodução de Áudio Bluetooth®

Alguns telefones habilitados para Bluetooth® com capacidades de streaming de áudio, não são compatíveis com o sistema de áudio. Para informações sobre compatibilidade de aparelhos, procedimento de pareamento e características especiais, consulte uma Concessionária Autorizada Honda no Território Nacional ou o Departamento de Relacionamento com o Cliente Honda.

A realização de algumas funções do dispositivo de dados pode ser ilegal ao dirigir o veículo.

Somente um telefone pode ser usado com o sistema HFL/HFT por vez. Quando houver mais de dois telefones pareados no veículo, o primeiro telefone pareado que o sistema encontra é automaticamente conectado.

O telefone conectado ao Áudio Bluetooth® pode ser diferente.

Se mais de um telefone estiver pareado ao sistema HFL/HFT, pode haver um atraso antes do sistema iniciar a reprodução.

Em alguns casos, o nome do artista, álbum ou faixa pode não aparecer corretamente.

Uma mensagem de **"No Device Connected"** (Dispositivo Não Conectado) pode ser exibida se:

- O telefone não estiver conectado ao HFL/HFT.
- O telefone não estiver ligado.
- O telefone não estiver no veículo.
- Um telefone incompatível estiver conectado.

As seguintes funções podem não estar disponíveis em alguns dispositivos:

- Função pausar
- Seleção de grupo

■ Para Reproduzir Arquivos de Áudio Bluetooth®

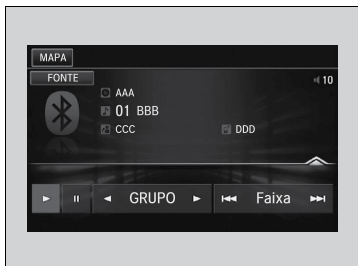

1. Certifique-se de que seu telefone está pareado e conectado ao sistema.

➤ Configuração do Telefone ➔ P.346

2. Selecione o modo Áudio Bluetooth®.

Se o telefone não for reconhecido, um outro telefone compatível com o HFL/HFT, que não é compatível com o Áudio Bluetooth®, pode já estar conectado.

■ Para pausar ou reproduzir um arquivo.

Selecione o ícone (Reproduzir) ou o ícone (Pausar).

■ Buscando a Música

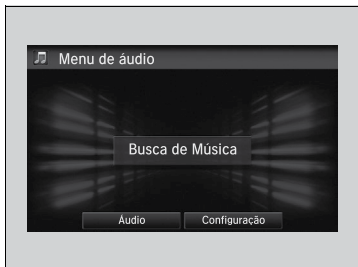

1. Selecione .
2. Selecione **Busca de Música**.
3. Selecione uma categoria de busca (por exemplo, Álbuns).
4. Selecione um item.

► A seleção começará a ser reproduzida.

►► Reprodução de Áudio Bluetooth®

Se um telefone estiver conectado atualmente pelo Apple CarPlay® ou pelo Android Auto™, o Áudio Bluetooth® desse telefone fica indisponível. No entanto, um segundo telefone pareado anteriormente, pode transmitir o áudio Bluetooth®, selecionando **Conectar** na **Lista de Dispositivo Bluetooth**.

► Configuração do Telefone

➔ P.346

►► Para Reproduzir Arquivos de Áudio Bluetooth®

Para reproduzir um arquivo de áudio, você pode necessitar operar seu telefone. Se for necessário, siga as instruções de operação do fabricante do telefone.

Alternando para outro modo, a música reproduzida pelo seu telefone é pausada.

Você pode alterar o telefone conectado na configuração do Bluetooth®, na tela **Menu de áudio**, seguindo o procedimento abaixo.

1. Selecione .
2. Selecione **Configurações**.

►► Buscando a Música

Dependendo do dispositivo Bluetooth® que estiver conectado, algumas ou todas as listas podem não ser exibidas.

Reprodução de um DVD*

O sistema de áudio/vídeo suporta DVDs de vídeo e DVD-VR. Com o DVD carregado, selecione o modo DVD.

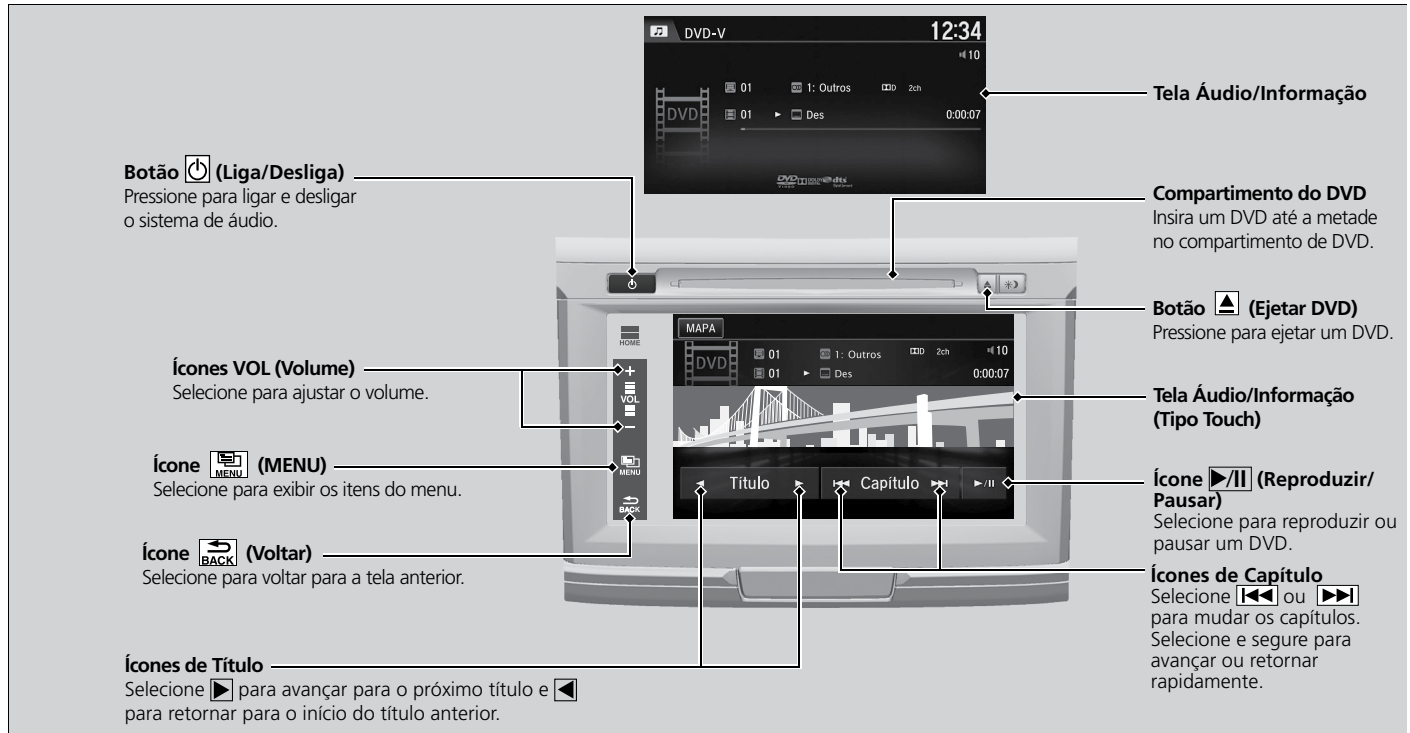

■ Menu do DVD



Selecione enquanto um DVD é reproduzido.

- Selecione **Outras funções** para exibir as entradas de menu adicionais.

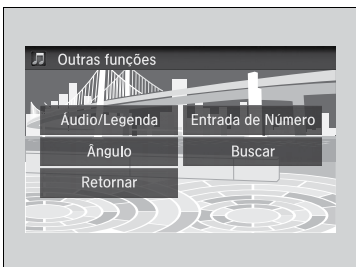

►► Reprodução de um DVD®

Você pode alterar as configurações das funções do DVD.

➔ **Funções Personalizadas** ➔ P.317

Você pode confirmar os tipos de disco que podem ser reproduzidos.

➔ **Tipos de Disco que Podem Ser Reproduzidos** ➔ P.291

Você pode confirmar os discos recomendados.

➔ **Discos Recomendados** ➔ P.293

ATENÇÃO

O recurso de reprodução de vídeo é limitado enquanto estiver conduzindo o veículo. Para reproduzir vídeos, pare o veículo, acione o freio de estacionamento e mova a alavanca seletora para a posição **P**.

Os seguintes itens estão disponíveis na tela áudio/informação:

- **Menu Superior:** Exibe o menu superior.
- **Menu:** Exibe o menu.
- **Tecla de seta:** Exibe os ícones de seta para selecionar itens.
- **Parar:** Interromper a reprodução.
- **Repetir:** Repete o título/capítulo.
- **Áudio/Legenda:** Seleciona o idioma do áudio e da legenda do DVD.
- **Entrada de Número** (somente para DVD-V): Insere um número de um título ou capítulo para avançar.
- **Buscar:** Avança para um título ou capítulo na tela.
- **Retornar** (somente para DVD-V): Esconde o menu do DVD.
- **Change Order*** (Alterar Ordem) (somente para DVD-VR): Altera a ordem do programa ou da lista de reprodução.
- **Audio Channel*** (Canal de Áudio): Altera o canal de áudio.
- **Ângulo:** Altera o ângulo.

* Se disponível

■ Discos que Podem Ser Reproduzidos

Os discos que possuem estas etiquetas podem ser reproduzidos no sistema de áudio/vídeo do seu veículo.

Verifique também o código de região , ,  ou , na embalagem ou na caixa do disco.

Os DVD-RAMs não podem ser reproduzidos nesta unidade.

As embalagens e as caixas devem ter um destes símbolos.



Também inclui:



►► Discos que Podem Ser Reproduzidos

Este produto incorpora a tecnologia de proteção de direitos autorais que é protegida pela U.S. patents (Patentes dos Estados Unidos) e outros direitos de propriedade intelectual.

O uso desta tecnologia de proteção de direitos autorais deve ser autorizada pela Rovi Corporation e é destinada somente para uso doméstico e outros usos de visualização limitada, a não ser que haja autorização da Rovi Corporation. A engenharia reversa e desmontagem são proibidas.

Para patentes DTS, consulte <http://patents.dts.com>.

Fabricado sob licença da DTS Licensing Limited. A sigla DTS, o Símbolo e, o Símbolo e a sigla juntas, são marcas registradas e, o DTS 2.0 Channel é uma marca registrada da DTS, Inc. © DTS, Inc. Todos os Direitos Reservados.

Fabricado sob licença da Dolby Laboratories.

Dolby e o símbolo double-D são marcas registradas da Dolby Laboratories.

■ Tipos de Disco que Podem Ser Reproduzidos

Esta unidade é compatível com os sistemas de TV a cores NTSC e PAL. Use discos que estão etiquetados como NTSC ou PAL. A capacidade desta unidade de reproduzir discos com sistema diferente do NTSC ou PAL TV (SECAM), não é garantida.









Tipo e Símbolo do Disco que Pode Ser Reproduzido	Tamanho/Lado que Pode Ser Reproduzido	Tempo Máximo de Reprodução
	12 cm/face simples	Uma camada 133 min.
	12 cm/face dupla	Duas camadas 242 min.
	Uma camada	<Padrão MPEG-2> 266 min.
	Duas camadas	484 min.

►► Tipos de Disco que Podem Ser Reproduzidos

Alguns discos podem não funcionar conforme esperado. Além disso, leia o manual de instruções que acompanha o disco.

Símbolos do Disco

Os seguintes símbolos aparecem nos discos de DVD ou na embalagem.

Símbolo	Descrição
	Número de idiomas de áudios disponíveis
	Número de legendas disponíveis
	Número de ângulos
 	Relações de aspecto da tela selecionáveis (Relação da horizontal para vertical da tela de TV) 16:9 : Widescreen (Tela panorâmica) 4:3 : Tela normal
   	Códigos de região selecionáveis ALL: Região livre (Todas as regiões) Um número: Código de uma região particular

* Se disponível

■ Códigos de Região do Disco que Pode Ser Reproduzido

Alguns discos de DVD possuem um código de região, tais como **2**, **3**, **4** e, esse número, mostra a região que o disco pode ser reproduzido. As regiões que o disco pode ser reproduzido são restritas, dependendo da área de cobertura do mapa. Se você tentar reproduzir outros discos, a mensagem **Check Disc** (Verifique o Disco) é exibida. Além disso, alguns discos que não tem um número de código de região, ainda podem ter uma restrição de região e podem não ser reproduzidos nesta unidade.

►► Tipos de Disco que Podem Ser Reproduzidos

Para Dual Disc (disco de face dupla, em que um lado é DVD e o outro lado não), o lado que é DVD pode ser reproduzido como um DVD de vídeo, se o disco tiver a marca exibida do lado correto. O disco sem a marca e o lado que não é DVD não são suportados e a operação não pode ser garantida. Além disso, os discos podem ser riscados quando são inseridos ou ejetados.



■ Discos Recomendados

Compressão de vídeo não suportada, a especificação de compressão de áudio são as seguintes.

Mídia	CD-R/CD-RW DVD-R/DVD-RW DVD+R/DVD+RW DVD-R (DL)/DVD+R (DL)		
Formato do disco	CD-ROM Modo 1 CD-ROM Modo 2 Forma 1 DVD-ROM		
Formato do arquivo	ISO9660 Nível 1 e 2 Romeo, Joliet UDF Bridge/UDF1.5/UDF2.0		
Formato do áudio	MP3	WMA	AAC
Especificação do formato do áudio	MPEG-1 AUDIO CAMADA 3 MPEG-2 AUDIO CAMADA 3 MPEG-2.5 AUDIO CAMADA 3	Microsoft Windows Media Audio, Versão 7, 8 e 9 Áudio Lossless, Voice e Professional de Áudio, Versão 9, não são suportados.	MPEG4-AAC arquivos m4a criados pelo iTunes® (Apple®)
Frequência de amostragem [kHz]	MPEG-1: 32/44.1/48 MPEG-2: 16/22.05/24 MPEG-2.5: 8/11.025/12	8/11.025/16/22.05/32/44/44.1/48	11.025/16/22.05/24/32/44.1/48
Taxa de bits [kbps]	MPEG1: 32/40/48/56/64/80/96/112/128/160/192/224/256/320 MPEG2: 8/16/24/32/40/48/56/64/80/96/112/128/144/160 MPEG2.5: 8/16/24/32/40/48/56/64/80/96/112/128/144/160	5/6/8/10/12/16/20/22/32/40/48/64/80/96/128/160/192/256/320	8/16/20/24/28/32/40/48/56/64/80/96/112/128/160/192/224/256/320
Extensão do arquivo*1	.mp3/.MP3	.wma/.WMA	.m4a/.M4A

*1: Uma extensão de arquivo mixed-case pode ser reproduzida.

* Se disponível

» Discos Recomendados

Arquivos grandes podem demorar mais tempo para mudar de áudio ou avançar/retornar rapidamente.

Alguns CD-R/CD-RW/DVD-R/DVD-RW podem não ser lidos devido às propriedades de codificação dos discos. Use discos gravados no modo disc-at-once (DAO) ou track-at-once (TAO), para esta unidade.

Reprodução de um Vídeo Usando o HDMI™

Seu sistema de áudio permite reproduzir vídeos de um dispositivo compatível com HDMI™. Conecte o dispositivo, usando um cabo*¹ HDMI™ e, em seguida, selecione o modo HDMI™.

➔ **Entrada HDMI™** ➔ P.250

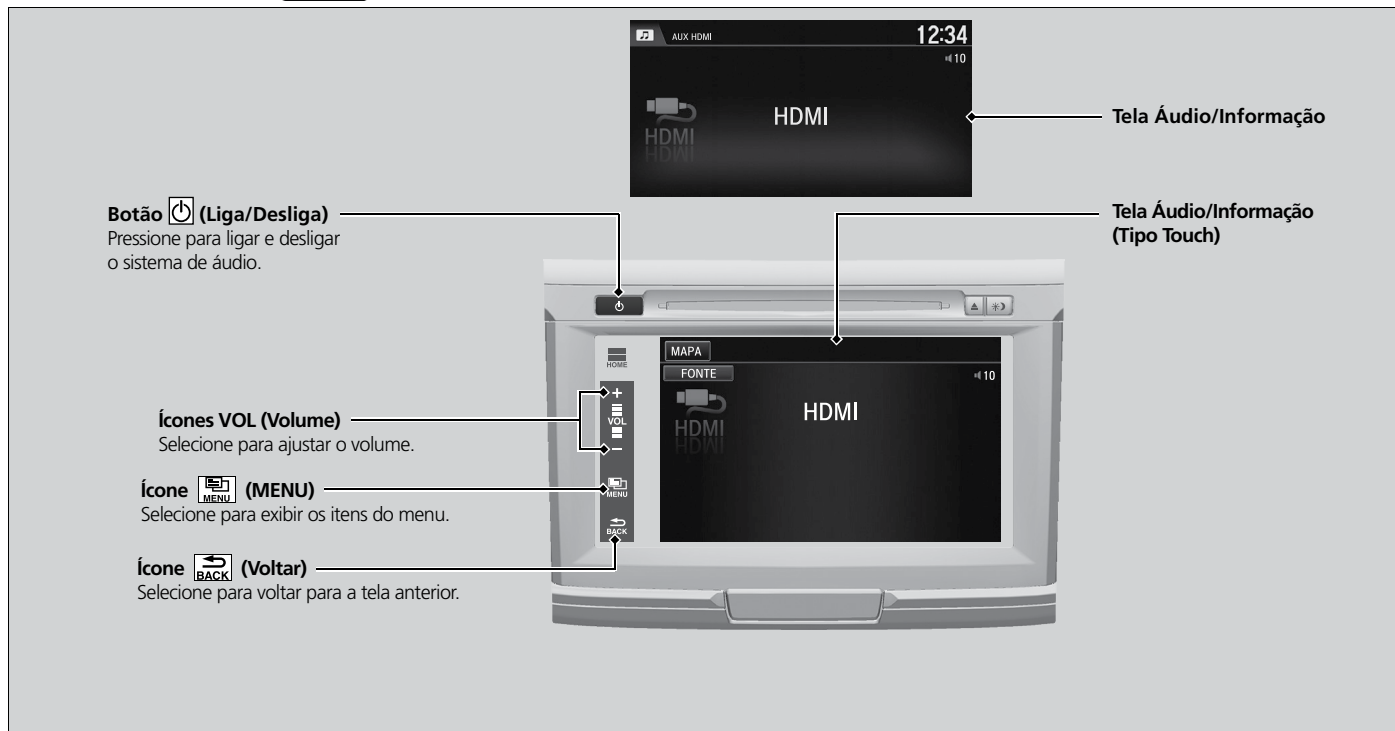

*1: Cabo e adaptadores não disponibilizados com o veículo. Verifique as instruções do fornecedor do seu dispositivo eletrônico.

■ Alterando os Aspectos da Tela



1. Selecione .
2. Selecione **Configurações**.
3. Selecione **Aspect Ratio Adjustment** (Ajuste de Relação de Aspecto).
4. Selecione a configuração que você deseja.
5. Selecione **OK**.

►► Reprodução de um Vídeo Usando o HDMI™

Este recurso é limitado enquanto estiver conduzindo o veículo. Para reproduzir vídeos, pare o veículo, acione o freio de estacionamento e mova a alavanca seletora para a posição **P**.

Alterando o modo de áudio



Você pode alterar o modo, selecionando **Alterar Fonte** na tela.

Conexão Wi-Fi

Você pode conectar o sistema de áudio à internet usando o Wi-Fi e navegar nas websites ou usar os serviços online, na tela áudio/informação (tipo touch). Se o seu telefone tiver capacidade de ponto de acesso de dados, o sistema pode ser conectado ao telefone. Siga as seguintes etapas para a configuração.

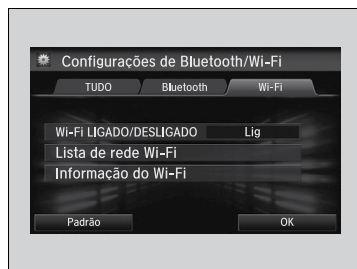
■ Modo Wi-Fi (configurando pela primeira vez)



1. Selecione **Configurações** na tela HOME.
2. Selecione **Bluetooth / Wi-Fi**.
► Abra a guia **Wi-Fi**.
3. Selecione **Wi-Fi LIGADO/DESLIGADO** e, em seguida, selecione **Lig**.
4. Selecione **Lista de rede Wi-Fi**.
► Certifique-se de que a configuração do Wi-Fi do seu telefone está no modo ponto de acesso (roteador).
► Selecione o telefone que deseja conectar ao sistema.
► Se você não encontrar na lista o telefone que deseja conectar, selecione **SCAN**.
5. Selecione **Conectar**.
► Insira o código de segurança do seu telefone e selecione **OK**.
► Quando a conexão for bem sucedida, o ícone  será exibido na lista.
6. Selecione  para voltar para a tela HOME.

►► Modo Wi-Fi (configurando pela primeira vez)

Você não pode acessar o procedimento de configuração enquanto o veículo estiver em movimento. Estacione o veículo em um local seguro para configurar a conexão Wi-Fi.

Algumas operadoras de telefonia móvel cobram pelo serviço de dados. Verifique o pacote de dados disponível para o seu telefone.

Verifique o manual do seu telefone para saber se ele tem conexão Wi-Fi.

Você pode confirmar se a conexão Wi-Fi está ligada ou desligada, com o ícone  na **Lista de rede Wi-Fi**.

A velocidade de transmissão de dados e outras informações não serão exibidas nesta tela.

■ Modo Wi-Fi (após a configuração inicial ter sido efetuada)

Certifique-se de que a configuração Wi-Fi do seu telefone está no modo de ponto de acesso (roteador).

►► Modo Wi-Fi (após a configuração inicial ter sido efetuada)

Usuários de iPhone®

Pode ser necessário fazer a configuração inicial da conexão Wi-Fi novamente, caso o telefone seja reiniciado.

Apple CarPlay®

Se você conectar um iPhone® compatível com o Apple CarPlay® no sistema de áudio, você pode usar a tela áudio/informação (tipo touch), em vez da tela do iPhone®, para fazer uma chamada telefônica, ouvir música, visualizar mapas (navegação) e acessar as mensagens.

➔ Entradas USB ➔ P.249

►► Apple CarPlay®

Somente o iPhone® 5 ou versões posteriores com o iOS 8.4 ou posterior, são compatíveis com o Apple CarPlay®.

Estacione o veículo em um local seguro antes de conectar o seu iPhone® ao Apple CarPlay® e ao iniciar algum aplicativo compatível.

Para usar o Apple CarPlay®, conecte o cabo USB na entrada USB do porta-objetos central. A entrada USB localizada no compartimento do console central não ativará o funcionamento do Apple CarPlay®.

➔ Entradas USB ➔ P.249

Para acessar diretamente a função Apple CarPlay® do telefone, selecione **Phone** (Telefone) na tela HOME. Enquanto o telefone estiver conectado ao Apple CarPlay®, as chamadas são feitas somente através do Apple CarPlay®. Se desejar fazer uma chamada com o sistema HandsFreeLink®/Sistema de Telefone Hands-Free, desligue Apple CarPlay® ou desconecte o cabo USB do seu iPhone®.

➔ Configuração do Apple CarPlay®

➔ P.300

Quando o seu iPhone® estiver conectado ao Apple CarPlay®, não é possível usar o Áudio Bluetooth® ou o sistema Bluetooth®/HandsFreeLink®/Sistema de Telefone Hands-Free. No entanto, outros telefones pareados anteriormente podem transmitir áudio através do Bluetooth®, enquanto o Apple CarPlay® está conectado.

➔ Configuração do Telefone ➔ P.346

■ Menu do Apple CarPlay®

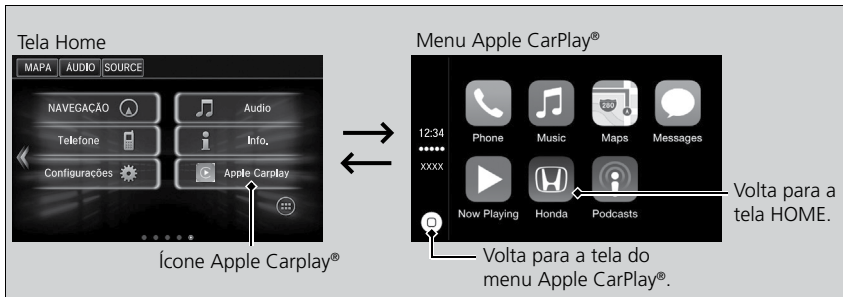

■ Phone (Telefone)

Acessar a lista de contatos, fazer chamadas telefônicas ou ouvir mensagens de voz.

■ Messages (Mensagens)

Verificar e responder as mensagens de texto ou ter as mensagens lidas para você.

■ Music (Música)

Reproduzir as músicas armazenadas no seu iPhone®.

■ Maps (Mapas)

Exibir o mapa do Apple CarPlay® e usar a função de navegação, assim como faria no seu iPhone®.

Somente um sistema de navegação (navegador pré-instalado ou Apple CarPlay®) pode fornecer as direções ao mesmo tempo. Quando você usar um sistema, as direções para qualquer destino definido anteriormente no outro sistema será cancelado e o sistema que você está usando atualmente irá direcioná-lo para o seu destino.

>> Apple CarPlay®

Para mais detalhes sobre os países e regiões onde o Apple CarPlay® está disponível, bem como as informações pertinentes à função, consulte o site da Apple®.

Requisitos e Limitações de Funcionamento do Apple CarPlay®

O Apple CarPlay® requer um iPhone® compatível com uma conexão móvel ativa e um plano de dados. A sua operadora aplicará o plano de tarifas. Alterações nos sistemas operacionais, hardware, software e outras tecnologias integradas para oferecer a funcionalidade do Apple CarPlay®, bem como regulamentos governamentais novos ou revisados, podem resultar em uma diminuição ou na interrupção das funcionalidades e serviços do Apple CarPlay®.

A Honda não pode e não fornece qualquer garantia de desempenho ou funcionalidade futura do Apple CarPlay®.

É possível usar os aplicativos de terceiros, se eles forem compatíveis com o Apple CarPlay®, Consulte o site da Apple® para informações sobre os aplicativos compatíveis.

■ Configuração do Apple CarPlay®

Após você ter conectado seu iPhone® ao sistema pelo USB, use o seguinte procedimento para configurar o Apple CarPlay®. O uso do Apple CarPlay® resultará na transmissão de determinadas informações do usuário e do veículo (como a localização, a velocidade e o status de velocidade do veículo) para o seu iPhone®, para melhorar a experiência do Apple CarPlay®. Você precisará autorizar a divulgação desta informação na tela áudio/informação (tipo touch).

■ Ativando o Apple CarPlay®

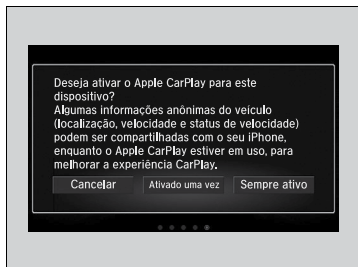

- **Ativado uma vez:** Permite somente uma vez. (A tela é exibida novamente da próxima vez.)
- **Sempre ativo:** Permite a qualquer momento. (A tela não é exibida novamente.)
- **Cancelar:** Não permite este consentimento.

Você pode alterar as configurações de consentimento sob o menu de configurações do **Smartphone**.

» Configuração do Apple CarPlay®

Você também pode usar o método abaixo para configurar o Apple CarPlay®:

Selecione  → **Configurações** → **Smartphone** → **Apple CarPlay®**.

Uso das informações do usuário do veículo

O uso e manuseio de informações do usuário e do veículo transmitidos de/para o seu iPhone® pelo Apple CarPlay® é regido pelos termos e condições da Apple® iOS e pela Política de Privacidade da Apple®.

■ Funcionamento do Apple CarPlay® com o Siri® Eyes Free

Pressione e segure o botão  (Comando de voz) para ativar o Siri® Eyes Free.





▶▶ Funcionamento do Apple CarPlay® com o Siri® Eyes Free

Abaixo estão alguns exemplos de perguntas e comandos para o Siri® Eyes Free.

- Quais filmes estão passando hoje?
- Ligue para papai no trabalho.
- Que música é esta?
- Como está o tempo amanhã?
- Leia o meu último e-mail.

Para mais informações, por favor, visite o site www.apple.com/br/ios/siri.

ATENÇÃO

O Siri® Eyes Free, de alguns modelos de iPhone® ou de algumas versões do iOS®, pode não reconhecer o comando do botão , no volante de direção. Caso a função não seja desativada ao pressionar o botão , pressione e solte o botão , para desativar o Siri® Eyes Free.

Android Auto™

Quando você conectar um telefone com sistema Android™ no sistema Áudio pelo USB, o Android Auto™ será iniciado automaticamente. Quando o telefone com sistema Android™ estiver conectado pelo Android Auto™, você pode usar a tela áudio/informação (tipo touch) para acessar as funções do telefone, do Google Maps™ (Navegação), do Google Play™ (Música) e do Google Now™. Quando você usar o Android Auto™ pela primeira vez, um tutorial aparecerá na tela. Recomendamos que você complete este tutorial com o veículo estacionado em um local seguro, antes de usar o Android Auto™.

➔ Entradas USB ➔ P.249

➔ Conexão com Pareamento Automático ➔ P.304

ATENÇÃO

O aplicativo Android Auto™ pode não estar disponível para o Brasil. Caso o aplicativo não esteja instalado no Smartphone, não será possível usar a função do Android Auto™ do veículo.

►► Android Auto™

Para usar o Android Auto™, você precisa fazer o download e a instalação do aplicativo Android Auto™ no Google Play™ para o seu smartphone.

Somente o Android™ 5.0 (Lollipop) ou a versão posterior, são compatíveis com o Android Auto™.

O Bluetooth® A2DP não pode ser usado com o aplicativo Android Auto™ do telefone.

Estacione o veículo em um local seguro antes de conectar o seu telefone com sistema Android™ ao Android Auto™ e ao iniciar algum aplicativo compatível. Para usar o Android Auto™, conecte o cabo USB na entrada USB do porta-objetos central. A entrada USB localizada no compartimento do console central não ativará o funcionamento do Android Auto™.

➔ Entradas USB ➔ P.249

Para acessar diretamente a função Android Auto™ do telefone, selecione  (Telefone) na tela HOME. Enquanto o telefone estiver conectado ao Android Auto™, as chamadas são feitas somente através do Android Auto™. Se desejar fazer uma chamada com o sistema HandsFreeLink®/Sistema de Telefone Hands-Free, desligue o Android Auto™ ou desconecte o cabo USB do seu telefone com sistema Android™.

➔ Conexão com Pareamento Automático

➔ P.304

Quando o seu telefone com sistema Android™ está conectado ao Android Auto™, não é possível usar o Áudio Bluetooth® ou o sistema Bluetooth® HandsFreeLink®/Sistema de Telefone Hands-Free. No entanto, outros telefones pareados anteriormente podem transmitir áudio através do Bluetooth®, enquanto o Android Auto™ está conectado.

➔ Configuração do Telefone ➔ P.346

■ Menu do Android Auto™



1 Mapas (Navegador)

Exibir o Google Maps™ e usar a função de navegação, assim como faria no seu telefone com sistema Android™. Quando o veículo estiver em movimento, não é possível realizar entradas no teclado. Estacione o veículo em um local seguro para realizar uma pesquisa ou fornecer outras entradas.

2 Telefone (Comunicação)

Fazer e receber as chamadas telefônicas e ouvir as mensagens de voz.

3 Google Now (Tela HOME)

Exibir as informações úteis, organizadas pelo Android Auto™ em cartões simples, que aparecem somente quando são necessários.

4 Música e áudio

Reproduzir o Google Play™ (Música) e os aplicativos de música que são compatíveis com o Android Auto™. Para mudar entre os aplicativos de música, selecione este ícone.

5 Volta para a tela HOME

6 Comando de voz

Operar o Android Auto™ com seu comando de voz.

>> Android Auto™

Para mais detalhes sobre os países e regiões onde o Android Auto™ está disponível, bem como as informações pertinentes à função, consulte o site do Android Auto™.

Requisitos e Limitações de Funcionamento do Android Auto™

Alterações nos sistemas operacionais, hardware, software e outras tecnologias integradas para oferecer a funcionalidade do Android Auto™, bem como regulamentos governamentais novos ou revisados, podem resultar em uma diminuição ou na interrupção das funcionalidades e serviços do Android Auto™.

A Honda não pode e não fornece qualquer garantia de desempenho ou funcionalidade futura do Android Auto™.

O Android Auto™ requer um telefone com sistema Android™ compatível com uma conexão móvel ativa e um plano de dados. A sua operadora aplicará o plano de tarifas.

É possível usar os aplicativos de terceiros, se eles forem compatíveis com o Android Auto™. Consulte o site do Android Auto™ para informações sobre os aplicativos compatíveis.

Somente um sistema de navegação (do navegador pré-instalado ou do Android Auto™) pode fornecer as direções ao mesmo tempo. Quando você usar um sistema, as direções para qualquer destino definido anteriormente no outro sistema será cancelado e o sistema que você está usando atualmente irá direcioná-lo para o seu destino.

A tela áudio informação exibe a direção de condução curva-a-curva, para o seu destino.

Em telefones que utilizam mais de um chip, ao realizar uma chamada, poderá ser necessário selecionar no celular, qual chip será utilizado.

■ Conexão com Pareamento Automático

Ao conectar um telefone Android™ na unidade pelo USB, o Android Auto™ é iniciado automaticamente.

■ Ativando o Android Auto™

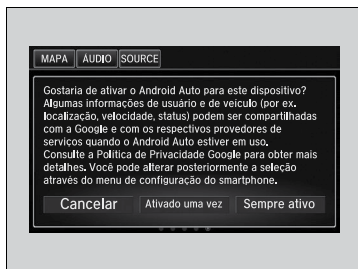

- **Ativado uma vez:** Permite somente uma vez. (A tela é exibida novamente da próxima vez.)
- **Sempre ativo:** Permite a qualquer momento. (A tela não é exibida novamente.)
- **Cancelar:** Não permite este consentimento.

Você pode alterar as configurações de consentimento sob o menu de configurações do **Smartphone**.

»» Conexão com Pareamento Automático

Somente inicie o Android Auto™ quando o seu veículo estiver estacionado em um local seguro. Quando o Android Auto™ detectar o seu telefone pela primeira vez, você precisará configurar o seu telefone, para que o pareamento automático seja possível. Consulte o manual de instruções que acompanha o seu telefone.

Você pode usar o método abaixo para alterar as configurações do Android Auto™, após ter completado a configuração inicial:

Selecione  → **Configurações** → **Smartphone** → **Android Auto**

Uso das informações do usuário e do veículo

O uso e manuseio de informações do usuário e do veículo transmitidos de/para o seu telefone pelo Android Auto™ é regido pela Política de Privacidade do Google™.

ATENÇÃO

O sistema de áudio pode levar vários minutos antes de reconhecer e iniciar o Android Auto™.

Caso o sistema de áudio não reconheça o smartphone com o aplicativo Android Auto™ instalado, verifique as seguintes soluções:

- Verifique se está utilizando a versão mais recente do aplicativo Android Auto™.
- Verifique na personalização **Android Auto**. Selecione  → **Configurações** → **Smartphone** → **Android Auto**. Verifique se o smartphone está com a opção **Enabled*** (Ativado) selecionada.

Se o sistema de áudio não reconhecer o smartphone com o aplicativo Android Auto™, após verificar as soluções acima, reinicie o smartphone. Consulte o manual de instruções que acompanha o seu telefone.

■ Operação do Android Auto™ com o Reconhecimento de Voz

Pressione e segure o botão  (Comando de voz) para operar o Android Auto™ com a sua voz.



►► Operação do Android Auto™ com o Reconhecimento de Voz

Abaixo estão alguns exemplos de comandos que podem ser feitos para o reconhecimento de voz:

- Responda este texto.
- Ligue para a minha esposa.
- Navegue para a Honda.
- Reproduza a minha música.
- Envie uma mensagem de texto para a minha esposa.
- Ligue para a loja de flores.

Para mais informações, por favor visite o site do Android Auto™.

Você também pode ativar a função de reconhecimento de voz, selecionando o ícone  no canto superior direito da tela áudio/informação (tipo touch).

Siri® Eyes Free

Quando seu iPhone® estiver pareado e conectado ao Sistema Bluetooth® HandsFreeLink® (HFL)/Sistema de Telefone Hands-Free (HFT), você pode falar para o Siri®, usando o botão  (Comando de voz) no volante de direção. Certifique-se de que o Siri® no seu iPhone® esteja ligado.

➔ **Configuração do Telefone** ➔ P.346

■ Usando o Siri® Eyes Free



Botão  (Comando de voz):
Pressione e segure até que a tela mude, como indicado.

Botão  (Desligar/voltar):
Pressione para desativar o Siri® Eyes Free.

Aparece quando o Siri® está ativado no Siri® Eyes Free

Enquanto estiver no Siri® Eyes Free: A tela permanece a mesma. Nenhum comentário ou comando é exibido.

►► Siri® Eyes Free

Siri® é uma marca registrada da Apple Inc. Consulte o site da Apple Inc. quanto às funções disponíveis para o Siri®.

Quando estiver conduzindo o veículo, somente use o Siri® através do botão de Comando de Voz.





►► Usando o Siri® Eyes Free

Alguns comandos funcionam somente em funções ou aplicativos específicos do telefone.

Mensagens de Erro do Sistema de Áudio

CD Player

Se ocorrer um erro no disco, as seguintes mensagens de erro podem ser exibidas.

Mensagem de Erro	Causa	Solução
Unplayable File (Arquivo Irreproduzível)	Formato da faixa/arquivo não suportado	<ul style="list-style-type: none">A faixa/arquivo atual será pulado. A próxima faixa/arquivo suportado será reproduzido automaticamente.
Bad Disc Please check Owner's Manual Please push eject button (Disco Ruim. Por Favor, Consulte o Manual do Proprietário. Aperte Ejetar)	Erro mecânico	<ul style="list-style-type: none">Pressione o botão  (ejetar) e remova o disco e verifique se a mensagem de erro não é exibida.Verifique se o disco não está danificado ou deformado e insira-o novamente.<ul style="list-style-type: none">Proteção de CDs  P.311Se a mensagem de erro for exibida novamente, pressione o botão  (ejetar) e remova o disco.Insira um outro disco. Se o novo disco for reproduzido, há um problema com o primeiro disco.Se a mensagem de erro for exibida novamente ou o disco não puder ser removido, consulte uma Concessionária Autorizada Honda no Território Nacional. Não tente forçar o disco para fora da unidade.
Mecha Error (Erro Mecânico)		
Bad Disc Please Check Owner's Manual (Disco Ruim. Por Favor, Consulte o Manual do Proprietário)	Erro do servomecanismo	<ul style="list-style-type: none">Se a mensagem de erro for exibida novamente ou o disco não puder ser removido, consulte uma Concessionária Autorizada Honda no Território Nacional. Não tente forçar o disco para fora da unidade.
Check Disc (Verifique o Disco)	Erro do disco	<ul style="list-style-type: none">Verifique se o disco não está danificado ou deformado.<ul style="list-style-type: none">Proteção de CDs  P.311
Heat Error (Erro de Aquecimento)	Temperatura alta	<ul style="list-style-type: none">Desligue o sistema de áudio e aguarde a unidade esfriar até que a mensagem de erro não seja exibida.

iPod®/Dispositivo USB

Se ocorrer um erro durante a reprodução de um iPod® ou dispositivo USB, a tela exibirá as seguintes mensagens de erro. Se não for possível apagar a mensagem de erro, consulte uma Concessionária Autorizada Honda no Território Nacional.

Mensagem de Erro	Solução
USB Error (Erro USB)	Aparece quando há um problema na unidade do adaptador USB. Verifique se o dispositivo é compatível com a unidade do adaptador USB.
The connected USB device has a problem. See Owner's Manual (O dispositivo USB conectado tem um problema. Consulte o Manual de Proprietário)	Aparece quando um dispositivo incompatível está conectado. Desconecte o dispositivo. Em seguida, desligue e ligue novamente o sistema de áudio. Não reconecte o dispositivo que causou o erro.
Unsupported Version (Versão não suportada)	Aparece quando um iPod® não suportado está conectado. Se a mensagem aparecer quando um iPod® suportado estiver conectado, atualize o software do iPod® para a versão mais recente.
Connect Retry (Tentar Conexão Novamente)	Aparece quando o sistema não reconhece o iPod®. Reconecte o iPod®.
"Unplayable File" (Arquivo Irreproduzível)	Aparece quando os arquivos no dispositivo USB são DRM ou em um formato não suportado. Esta mensagem de erro aparece durante aproximadamente três segundos, em seguida, a próxima música é reproduzida.
No Data (Sem Dados)	<p>iPod® Aparece quando o iPod® está vazio.</p> <p>Dispositivo USB Aparece quando o dispositivo USB está vazio ou não há arquivos MP3, WMA ou AAC no dispositivo USB.</p> <p>iPod® e dispositivo USB Verifique se há arquivos compatíveis armazenados no dispositivo.</p>
Unsupported (Não suportado)	Aparece quando um dispositivo não suportado está conectado. Se aparecer quando um dispositivo suportado estiver conectado, conecte o dispositivo novamente.

Android™/Aplicativos



Se ocorrer um erro durante a utilização do sistema de áudio ou aplicativos, a tela pode exibir as seguintes mensagens de erro. Se não for possível apagar a mensagem de erro, consulte uma Concessionária Autorizada Honda no Território Nacional.

Mensagem de Erro*1	Solução
<p>Unfortunately, **** has stopped. (Infelizmente, **** parou de funcionar)</p>	<p>Um erro ocorreu com o aplicativo, selecione OK na tela para fechar o aplicativo.</p>
<p>**** is not responding. Would you like to close it? (**** não está respondendo. Você gostaria de fechá-lo?)</p>	<p>O aplicativo não está respondendo. Selecione Wait (Aguarde) se puder aguardar por uma resposta do aplicativo um pouco mais demorada. Se não obtiver resposta mesmo se aguardar, selecione OK para fechar o aplicativo e iniciá-lo novamente. Se a mensagem de erro continuar sendo exibida, execute a função Factory Data Reset (Redefinir Dados de Fábrica).</p> <p>➡ Todas as Configurações para os Valores Padrão ➡ P.338</p>

*1: Os caracteres variáveis **** mudarão dependendo de onde ocorrer um erro.

DVD Player*

Se ocorrer um erro no disco, as seguintes mensagens de erro podem ser exibidas.

Mensagem de Erro	Causa	Solução
Unsupported DISC ERROR (ERRO DE DISCO não suportado) DRM file access (Acesso a um arquivo DRM) ERROR file access (ERRO de acesso ao arquivo)	Formato da faixa/arquivo não suportado	A faixa/arquivo atual será pulado. A próxima faixa/arquivo suportado será reproduzido automaticamente.
Mecha Error (Erro Mecânico)	Erro mecânico	<ul style="list-style-type: none"> • Pressione o botão  (ejetar) e remova o disco e verifique se a mensagem de erro não é exibida. • Verifique se o disco não está danificado ou deformado e insira-o novamente. <ul style="list-style-type: none"> ➔ Proteção de CDs ➔ P.311 • Se a mensagem de erro for exibida novamente, pressione o botão  (ejetar) e remova o disco. • Insira um outro disco. Se o novo disco for reproduzido, há um problema com o primeiro disco. • Se a mensagem de erro for exibida novamente ou o disco não puder ser removido, consulte uma Concessionária Autorizada Honda no Território Nacional. Não tente forçar o disco para fora da unidade.
EJECT RETRY ERROR (ERRO AO TENTAR EJETAR NOVAMENTE)	Erro do disco	<ul style="list-style-type: none"> • Verifique se o disco não está danificado ou deformado. <ul style="list-style-type: none"> ➔ Proteção de CDs ➔ P.311
FOCUS ERROR (ERRO DE FOCO)		
HEAT ERROR (ERRO DE AQUECIMENTO)	Temperatura alta	Desligue o sistema de áudio e aguarde a unidade esfriar até que a mensagem de erro não seja exibida.

CDs Recomendados

- Use somente discos CD-R ou CD-RW de alta qualidade identificados para uso de áudio.
- Use somente discos CD-R ou CD-RW nos quais as gravações são fechadas.
- Reproduza somente CDs-padrão no formato circular.

As embalagens e as caixas dos CDs devem ter uma destas marcas.



■ CDs com arquivos MP3, WMA ou AAC

- Alguns arquivos de software podem não permitir a reprodução de áudio ou a exibição de dados de texto.
- Algumas versões dos formatos MP3, WMA ou AAC podem não ser suportadas.
- Os arquivos MP3, WMA e AAC podem não ser reconhecidos pelo sistema de áudio.

■ Proteção de CDs

Siga estas precauções ao manusear ou armazenar CDs:

- Guarde o CD na caixa quando não estiver sendo reproduzido.
- Use um pano macio para limpar o CD, do centro para a borda externa.
- Segure o CD pela borda. Nunca toque em qualquer das superfícies.
- Nunca introduza objetos estranhos no CD player.
- Mantenha os CDs protegidos contra a luz solar direta e calor extremo.
- Não coloque anéis estabilizadores ou etiquetas no CD.
- Evite impressões digitais, líquidos e canetas hidrográficas no CD.

>> Informações Gerais sobre o Sistema de Áudio

Um DualDisc (Disco Duplo) pode não ser reproduzido nessa unidade de áudio. Dependendo das condições de gravação, também não será possível reproduzir um CD-R ou CD-RW.

>> Proteção de CDs

ATENÇÃO

Não insira um CD danificado. Ele pode ficar preso e danificar a unidade de áudio.

Exemplos:

- CDs empenados, enrugados, etiquetados ou muito grossos

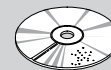

Abaulados/
Enrugados

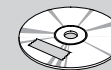

Com Etiqueta/
Adesiva



Com Etiqueta
Impressa

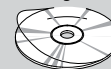

Selado

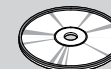

Com Anel Plástico

- CDs danificados
- CDs de baixa qualidade

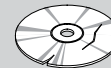

Riscado/
Trincado

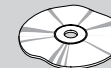

Empenado

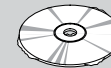

Com Rebarbas

- CDs pequenos



CD de 8 cm

iPod®, iPhone® e Dispositivos USB Compatíveis

■ Modelo de Compatibilidade do iPod® e iPhone®

Modelo
iPod® (5ª geração)
iPod® clássico 80GB/160GB (lançado em 2007)
iPod® clássico 120GB (lançado em 2008)
iPod® clássico 160GB (lançado em 2009)
iPod® nano (1ª a 7ª geração) lançado em 2012
iPod® touch (1ª a 5ª geração) lançado em 2012
iPhone® 3G/iPhone® 3GS/iPhone® 4/iPhone® 4s/iPhone® 5/iPhone® 5c/iPhone® 5s

■ Dispositivos USB

- Use um dispositivo USB recomendado de 256 MB ou mais.
- Alguns dispositivos de áudio digital podem não ser compatíveis.
- Alguns dispositivos USB (por exemplo, um dispositivo com bloqueio de segurança) podem não funcionar.
- Alguns arquivos de software podem não permitir a reprodução de áudio ou a exibição de dados de texto.
- Algumas versões dos formatos MP3, WMA ou AAC podem não ser suportadas.

»» Modelo de Compatibilidade do iPod® e iPhone®

Este sistema pode não funcionar com todas as versões de software dos dispositivos.

»» Dispositivos USB

Os arquivos dos dispositivos USB são reproduzidos na ordem de gravação. Essa ordem pode ser diferente da ordem exibida no seu PC ou dispositivo.

■ Dispositivos Recomendados*

Mídia	Dispositivo USB	
Formato (versão MP4)	Linhas de Base Nível 3 (MPEG4-AVC), Simplex Nível 5 (MPEG4)	
Extensão do arquivo (versão MP4)	.mp4/.m4v	
Código de áudio compatível	MPEG4-AVC (H.264)	MPEG4 (ISO/IEC 14496 Parte.2)
Taxa de bits	10 Mbps (MPEG4-AVC)	8 Mbps (MPEG4)
Tamanho máximo da imagem	720 X 576 pixels	

* Se disponível

Informações Legais do Apple CarPlay®/Android Auto™

■ DECLARAÇÕES DE LICENÇA/RESPONSABILIDADE DO MANUAL DE PROPRIETÁRIO

O USO DO APPLE CARPLAY® ESTÁ SUJEITO AO SEU CONSENTIMENTO COM OS TERMOS DE USO DO APPLE CARPLAY®, QUE ESTÃO INCLuíDOS COMO PARTE DOS TERMOS DE USO DA APPLE® iOS. EM RESUMO, OS TERMOS DE USO DO APPLE CARPLAY®, ISENTAM A APPLE® E OS SEUS PRESTADORES DE SERVIÇO DE QUALQUER RESPONSABILIDADE, CASO OS SERVIÇOS FALHEM NA SUA EXECUÇÃO CORRETA OU SE FOREM INTERROMPIDOS, LIMITANDO ESTRITAMENTE A APPLE® E OS SEUS PRESTADORES DE SERVIÇO DE OUTRAS RESPONSABILIDADES, DESCREVE OS TIPOS DE INFORMAÇÕES DO USUÁRIO (INCLUINDO, POR EXEMPLO, A LOCALIZAÇÃO DO VEÍCULO, A VELOCIDADE DO VEÍCULO E STATUS DO VEÍCULO), SENDO COLETADAS E ARMAZENADAS PELA APPLE® E OS SEUS PRESTADORES DE SERVIÇO, E DIVULGAM POSSÍVEIS RISCOS ASSOCIADOS AO USO DO APPLE CARPLAY®, INCLUINDO O POTENCIAL PARA A DISTRAÇÃO DO MOTORISTA. VEJA A POLÍTICA DE PRIVACIDADE DA APPLE® PARA MAIS DETALHES SOBRE O USO DA APPLE® E A MANIPULAÇÃO DE DADOS ENVIADOS PELO APPLE CARPLAY®.

O USO DO ANDROID AUTO™ ESTÁ SUJEITO AO SEU CONSENTIMENTO COM OS TERMOS DE USO DO ANDROID AUTO™, QUE DEVEM SER ACEITOS QUANDO O APLICATIVO ANDROID AUTO™ FOR BAIXADO PARA O SEU TELEFONE COM SISTEMA ANDROID™. EM RESUMO, OS TERMOS DE USO DO ANDROID AUTO™ ISENTAM O GOOGLE™ E OS SEUS PRESTADORES DE SERVIÇO DE QUALQUER RESPONSABILIDADE, CASO OS SERVIÇOS FALHEM NA SUA EXECUÇÃO CORRETA OU SE FOREM INTERROMPIDOS, LIMITANDO ESTRITAMENTE O GOOGLE™ E OS SEUS PRESTADORES DE SERVIÇO DE OUTRAS RESPONSABILIDADES, DESCREVE OS TIPOS DE INFORMAÇÕES DO USUÁRIO (INCLUINDO, POR EXEMPLO, A LOCALIZAÇÃO DO VEÍCULO, A VELOCIDADE DO VEÍCULO E STATUS DO VEÍCULO), SENDO COLETADAS E ARMAZENADAS PELO GOOGLE™ E OS SEUS PRESTADORES DE SERVIÇO, E DIVULGAM POSSÍVEIS RISCOS ASSOCIADOS AO USO DO ANDROID AUTO™, INCLUINDO O POTENCIAL PARA A DISTRAÇÃO DO MOTORISTA. VEJA A POLÍTICA DE PRIVACIDADE DO GOOGLE™ PARA MAIS DETALHES SOBRE O USO DO GOOGLE™ E A MANIPULAÇÃO DE DADOS ENVIADOS PELO ANDROID AUTO™.

■ ISENÇÃO DE GARANTIAS; LIMITAÇÃO DE RESPONSABILIDADE

VOCÊ RECONHECE E CONCORDA EXPRESSAMENTE QUE O USO DA APPLE CARPLAY® OU DO ANDROID AUTO™ (“OS APLICATIVOS”) É POR SUA CONTA E RISCO E QUE TODO O RISCO REFERENTE À QUALIDADE SATISFATÓRIA, DESEMPENHO, PRECISÃO E ESFORÇO DEPENDE DE VOCÊ PARA O LIMITE MÁXIMO PERMITIDO PELA LEI APLICÁVEL E, QUE AS APLICAÇÕES E AS INFORMAÇÕES SOBRE OS APLICATIVOS, SÃO FORNECIDAS “COMO SÃO” E “CONFORME DISPONÍVEL”, COM TODAS AS FALHAS E SEM GARANTIA DE QUALQUER TIPO. A HONDA SE ISENTA DE TODAS AS GARANTIAS E CONDIÇÕES, COM RESPEITO A APLICAÇÃO E INFORMAÇÃO SOBRE OS APLICATIVOS, SEJA EXPRESSA, IMPLÍCITA OU LEGAIS, INCLUINDO, MAS SEM LIMITAÇÃO PARA AS GARANTIAS E/OU CONDIÇÕES DE COMERCIALIZAÇÃO, QUALIDADE SATISFATÓRIA, ADEQUAÇÃO PARA UM DETERMINADO FIM, PRECISÃO, USO PACÍFICO E DE NÃO VIOLAR OS DIREITOS DE TERCEIROS. NENHUMA INFORMAÇÃO, POR MEIO DE LINGUAGEM ESCRITA OU FALADA, OU CONSELHOS DADOS PELA HONDA OU POR UM REPRESENTANTE AUTORIZADO, CONSTITUIRÃO UMA GARANTIA. COMO EXEMPLOS E SEM LIMITAÇÃO, A HONDA SE ISENTA DE QUALQUER GARANTIA, COM RELAÇÃO À PRECISÃO DOS DADOS FORNECIDOS PELOS APLICATIVOS, TAIS COMO A PRECISÃO DAS DIREÇÕES, TEMPO ESTIMADO DE VIAGEM, LIMITES DE VELOCIDADE, CONDIÇÕES DA ESTRADA, NOTÍCIAS, TEMPO, TRÂNSITO OU OUTRO CONTEÚDO FORNECIDO PELA APPLE®, GOOGLE™, SUAS FILIAIS OU FORNECIDAS POR TERCEIROS; A HONDA NÃO FORNECE GARANTIAS CONTRA A PERDA DE DADOS DE APLICATIVOS, QUE PODE SER PERDIDO A QUALQUER MOMENTO; A HONDA NÃO GARANTE QUE OS APLICATIVOS OU QUAISQUER SERVIÇOS PRESTADOS POR MEIO DELES, SERÁ OFERECIDO EM TODOS OS MOMENTOS OU QUE QUALQUER OU TODOS OS SERVIÇOS ESTARÃO DISPONÍVEIS A QUALQUER MOMENTO OU LOCAL PARTICULAR. POR EXEMPLO, OS SERVIÇOS PODEM SER SUSPENSOS OU INTERROMPIDOS SEM AVISO PRÉVIO, PARA REPAROS, MANUTENÇÃO, CORREÇÕES DE SEGURANÇA, UPDATES ETC., OS SERVIÇOS PODEM NÃO ESTAR DISPONÍVEIS NA SUA ÁREA OU LOCALIZAÇÃO ETC. ALÉM DISSO, VOCÊ ENTENDE QUE MUDANÇAS DA TECNOLOGIA DE TERCEIROS OU DOS REGULAMENTOS GOVERNAMENTAIS, PODEM TORNAR A PRESTAÇÃO DE SERVIÇO E/OU APLICATIVOS, OBSOLETOS E/OU NÃO UTILIZÁVEIS.

ATÉ A EXTENSÃO NÃO PROIBIDA PELA LEI, EM NENHUMA HIPÓTESE, A HONDA OU SEUS ASSOCIADOS SÃO RESPONSÁVEIS POR DANOS PESSOAIS OU QUALQUER DANO INCIDENTAL, ESPECIAL, INDIRETO OU CONSEQUENCIAL, INCLUINDO, SEM LIMITAÇÃO, DANOS POR PERDA DE LUCROS, CORRUPÇÃO OU PERDA DE DADOS, FALHA NA TRANSMISSÃO OU RECEPÇÃO DE DADOS, INTERRUPÇÃO DE NEGOCIAÇÕES OU QUALQUER OUTRO PREJUÍZO OU PERDA COMERCIAL, DECORRENTES OU RELACIONADAS AOS APLICATIVOS OU DE SEU USO, OU INCAPACIDADE DE USAR OS APLICATIVOS OU AS INFORMAÇÕES SOBRE O APLICATIVO, POR QUALQUER MOTIVO, INDEPENDENTE DA TEORIA DE RESPONSABILIDADE (CONTRATO, DELITO OU QUALQUER OUTRO) E, MESMO QUE A HONDA TENHA SIDO INFORMADA DA POSSIBILIDADE DE TAIS DANOS. ALGUMAS REGIÕES E JURISDIÇÕES PODEM PROIBIR A EXCLUSÃO OU LIMITAÇÃO DE RESPONSABILIDADE POR DANOS, POR ISSO, AS LIMITAÇÕES E EXCLUSÕES PODEM NÃO SE APLICAR PARA VOCÊ. AS LIMITAÇÕES ANTERIORES SERÃO APLICADAS MESMO QUE OS RECURSOS MENCIONADOS ACIMA NÃO ATINJAM A SUA FINALIDADE ESSENCIAL.

Sobre Licenças de Código Aberto

Para ver as informações de licenças de código aberto, siga estas etapas.

1. Selecione .
2. Selecione **Configurações**.
3. Selecione **Sistema** e, em seguida, abra a guia **Outros**.
4. Selecione **Detail Information** (Informações Detalhadas).
5. Selecione **About phone** (Sobre o telefone).
6. Selecione **Informações legais**.
7. Selecione **Licenças código aberto**.

Use a tela áudio/informação (tipo touch) para personalizar determinadas funções.

■ Como personalizar

Com o veículo completamente parado e com o modo de alimentação no modo **LIGADO**, selecione **Configurações** e, em seguida, selecione um item de configuração.

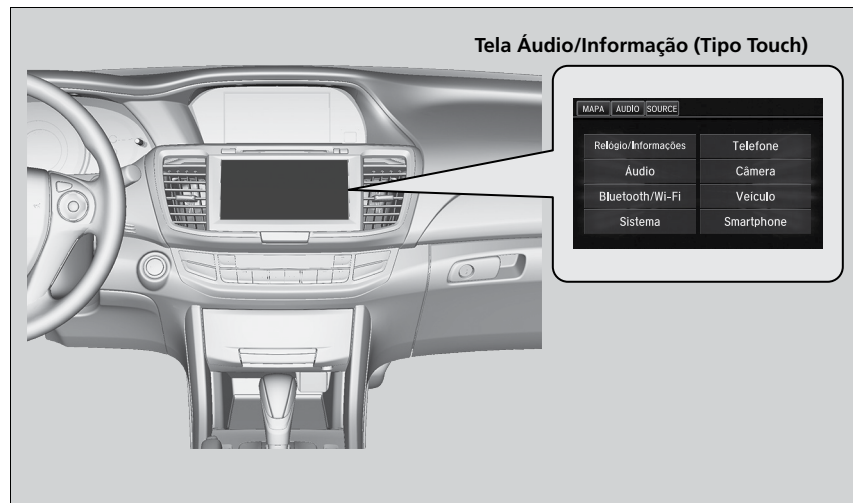

>> Funções Personalizadas

Ao personalizar as configurações:

- Certifique-se de que o seu veículo está totalmente parado.
- Mova a alavanca seletora para a posição **P**.

>> Como personalizar

Para personalizar outras funções, selecione **Configurações**.

↪ Lista de opções de personalização

➔ P.324

■ Fluxo de personalização

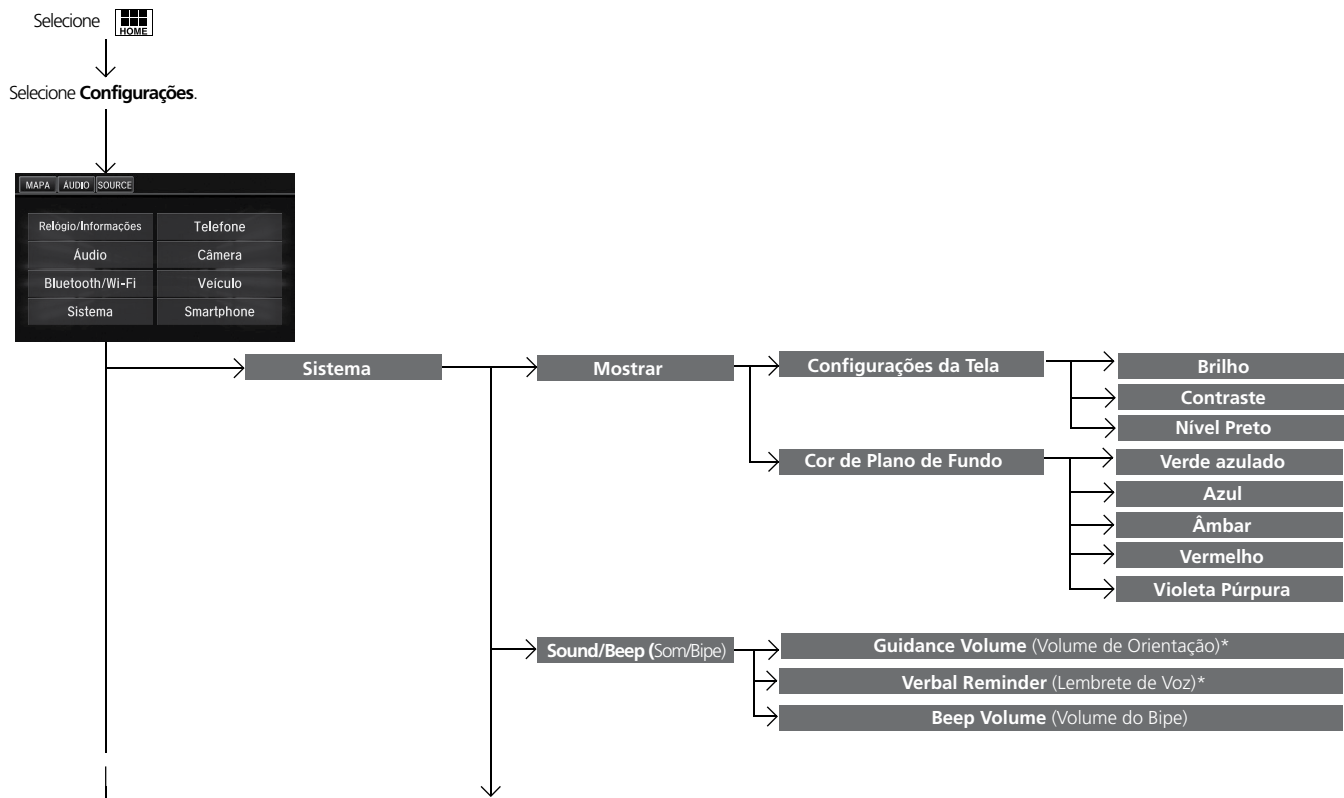

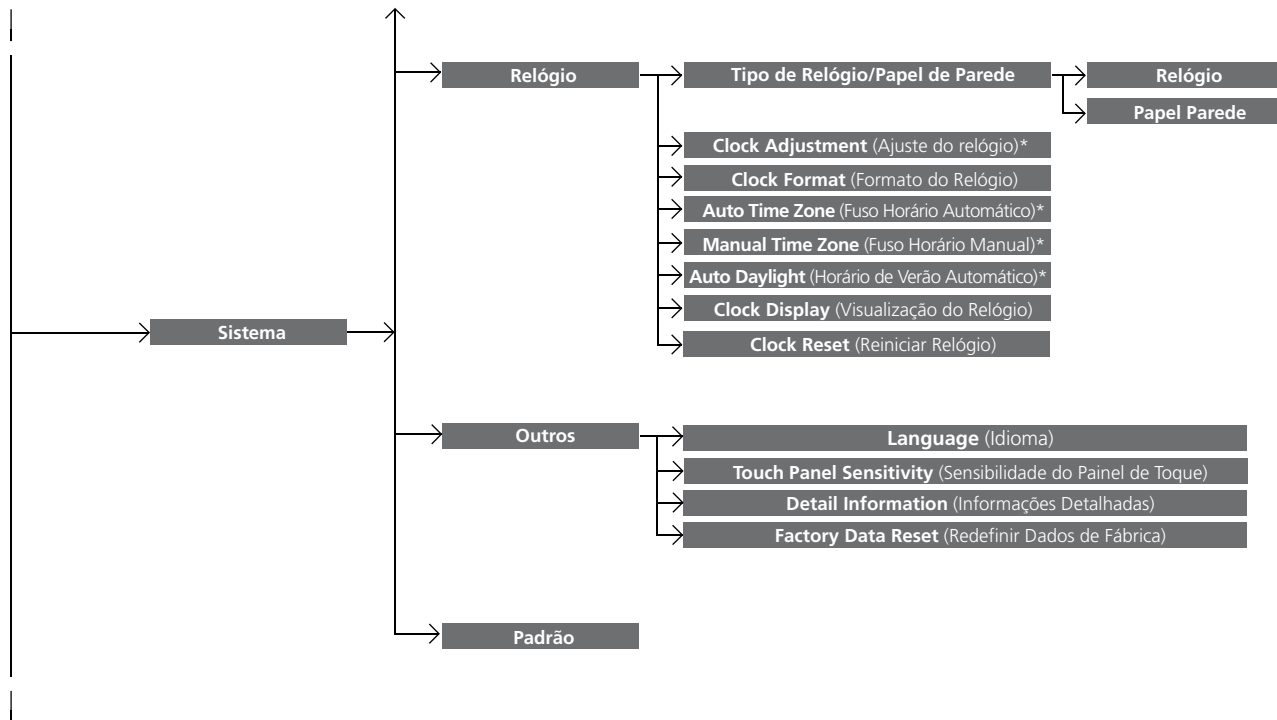

* Se disponível

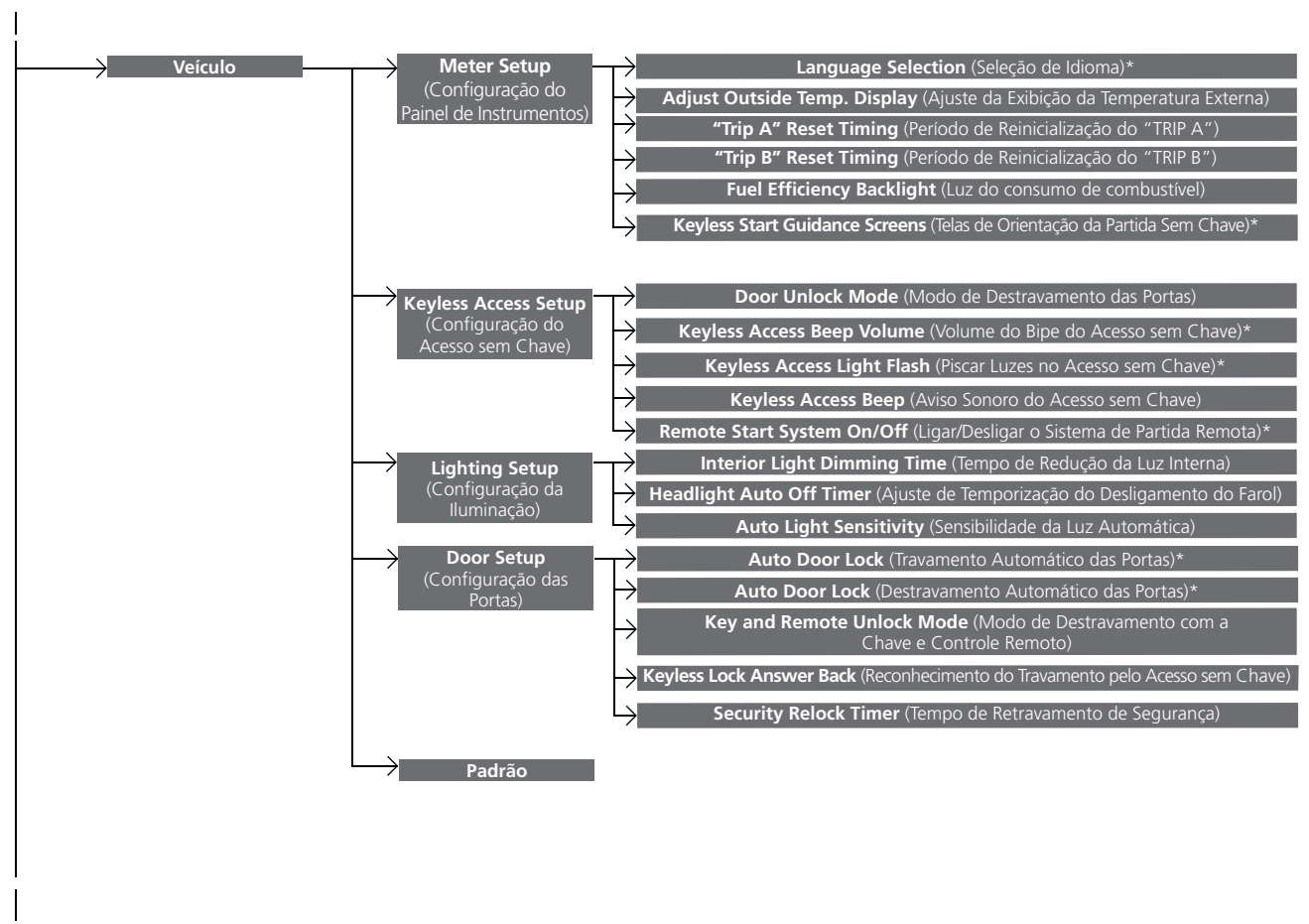

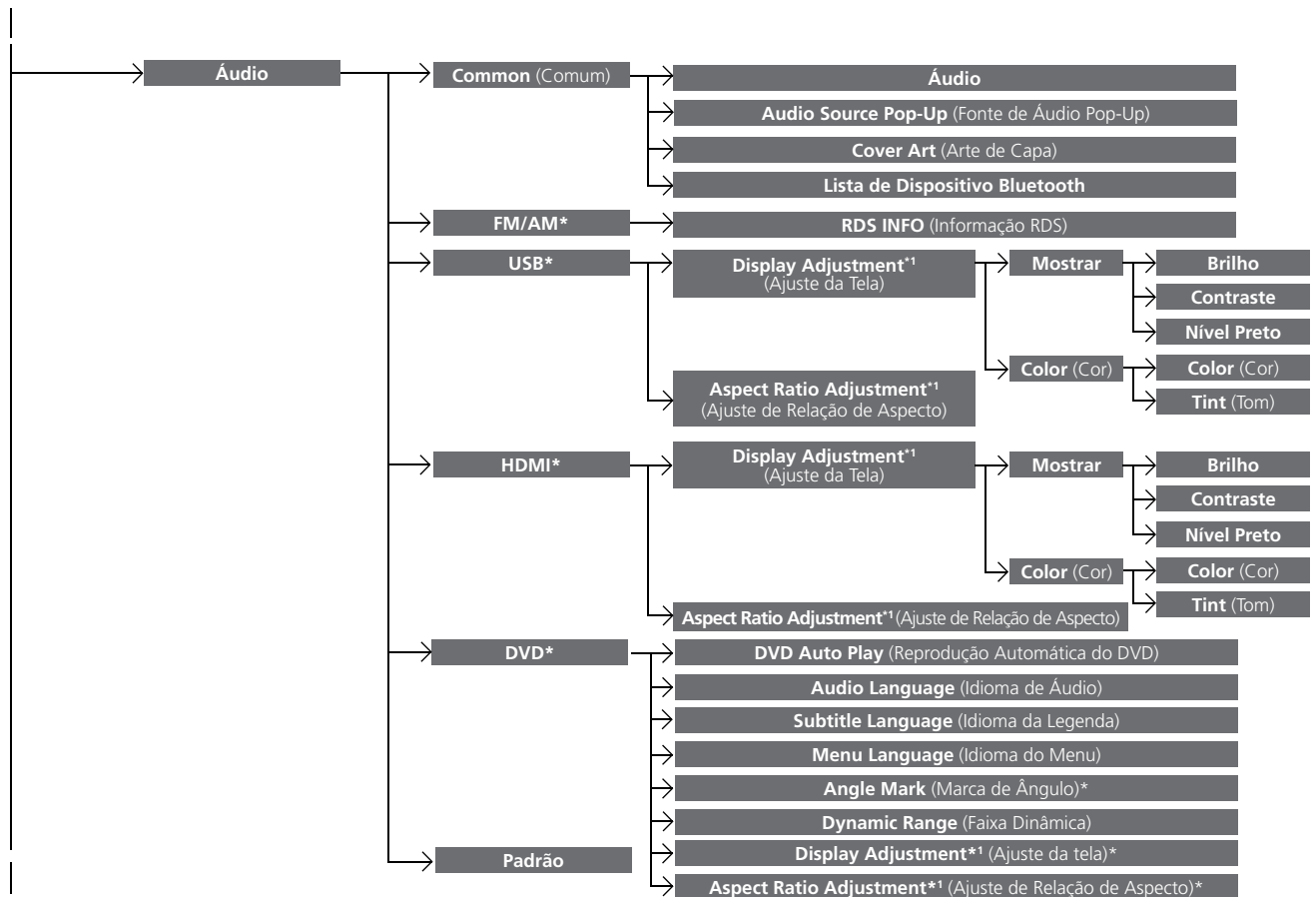

Sistema de Áudio

*1: Você pode personalizar as configurações somente quando estiver reproduzindo um arquivo de vídeo.

* Se disponível

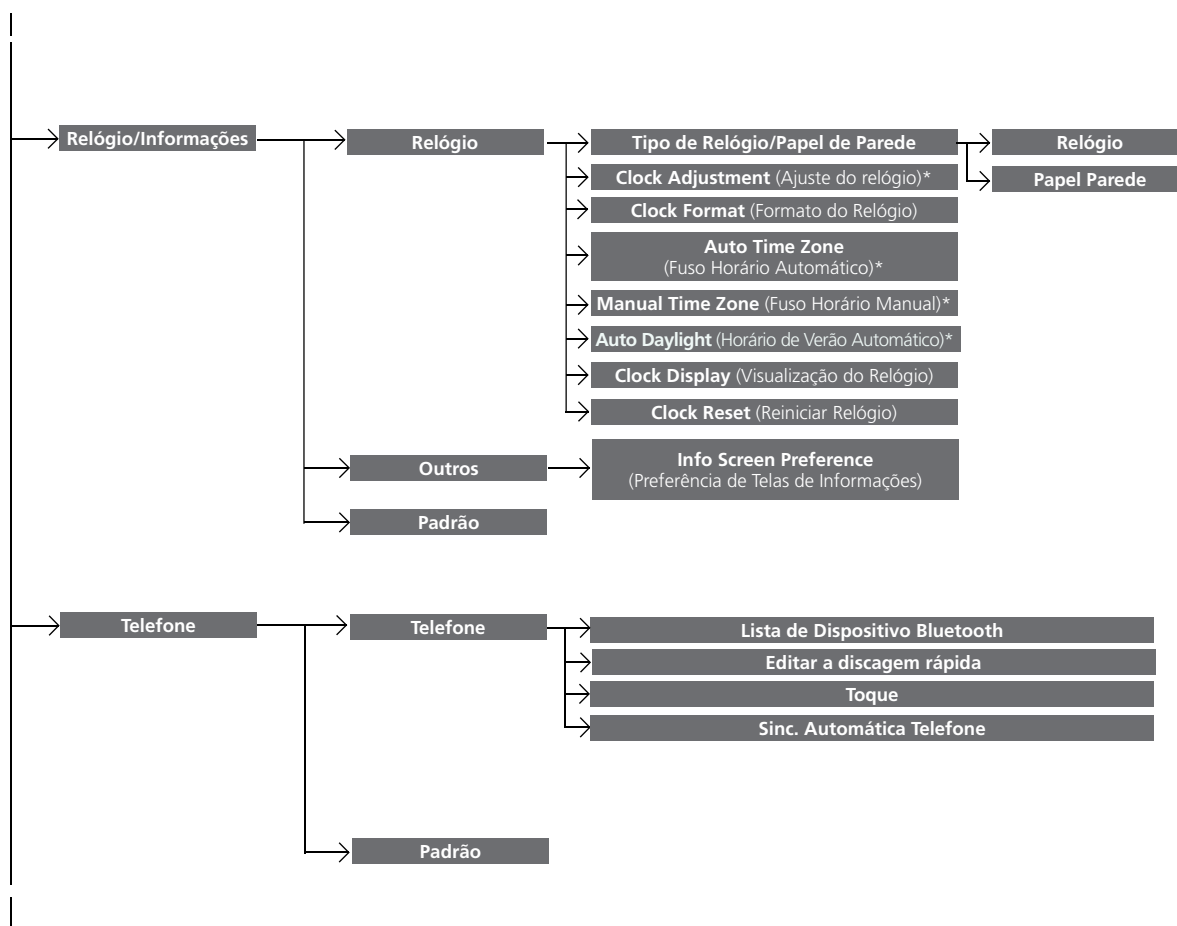

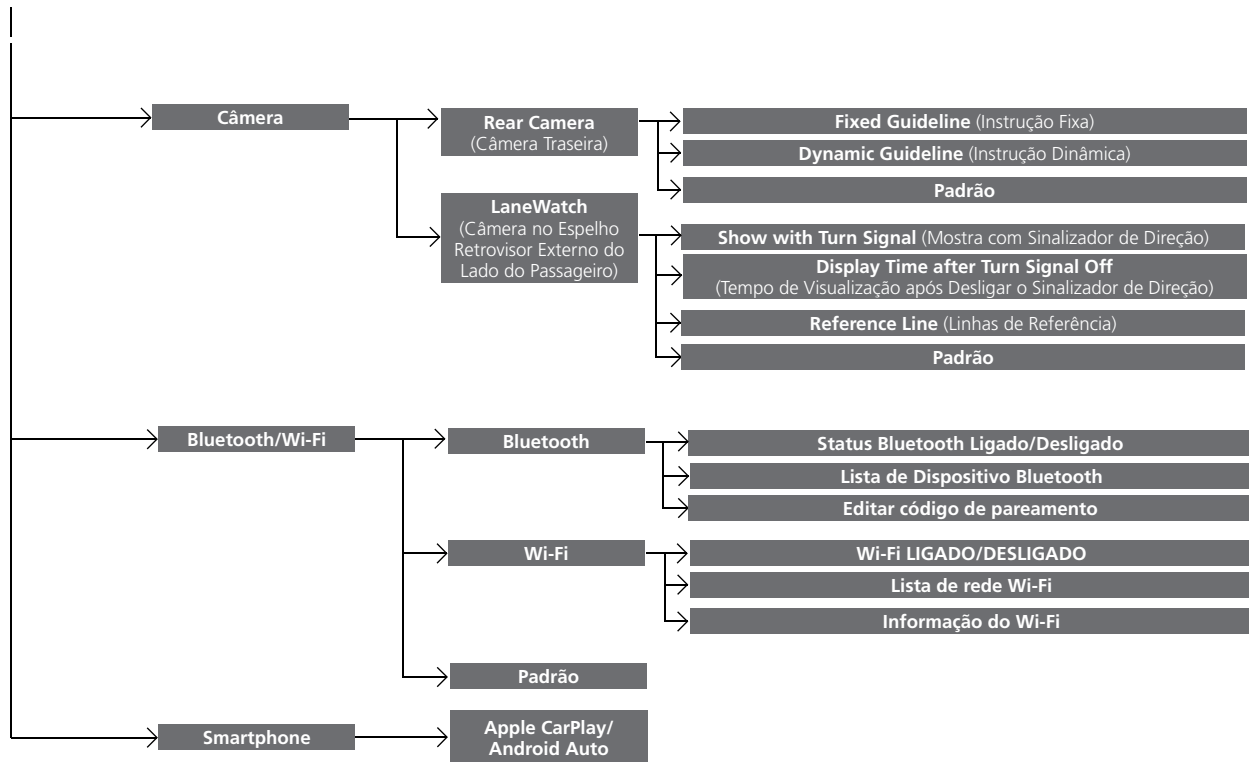

■ Lista de opções de personalização

Grupo de Configuração	Funções Personalizáveis	Descrição	Configurações Seleccionáveis		
Sistema	Mostrar	Brilho	Altera o brilho da tela áudio/informação (tipo touch).	–	
		Configurações da tela	Contraste	Altera o contraste da tela áudio/informação (tipo touch).	–
			Nível Preto	Altera o nível de preto da tela áudio/informação (tipo touch).	–
		Cor de Plano de Fundo	Altera a cor do plano de fundo da tela áudio/informação (tipo touch).	Verde azulado, Azul^{*1}, Âmbar, Vermelho, Violeta Púrpura	
	Sound/Beep (Som/Bipe)	Guidance Volume (Volume de Orientação)*	Altera o volume do som. Ajusta o volume da orientação do sistema de navegação.	1~6^{*1}~11	
		Verbal Reminder (Lembrete de Voz)*	Liga e desliga o lembrete de voz.	Lig^{*1} (Ligado)/ Des (Desligado)	
		Beep Volume (Volume do Bipe)	Altera o volume do bipe.	Des (Desligado)/ 1/2^{*1}/3	

*1: Configuração Padrão

Grupo de Configuração	Funções Personalizáveis	Descrição	Configurações Seleccionáveis	
Sistema	Relógio	Relógio Altera o tipo do display do relógio.	Analog (Analógico)/ Digital/ Small Digital *1 (Digital Pequeno)/ Des (Desligado)	
		Tipo de Relógio/ Papel de Parede	<ul style="list-style-type: none"> • Altera o tipo de papel de parede. • Importa um arquivo de imagem para um novo papel de parede. • Apaga um arquivo de imagem de um papel de parede*2. <p>↻ Configuração do Papel de Parede ➔ P.260</p>	
		Papel Parede		Em branco/Galáxia *1/ Metálico
		Clock Adjustment (Ajuste do relógio)*	Ajusta o relógio. ↻ Relógio ➔ P.80	–
		Clock Format (Formato do Relógio)	Seleciona a exibição do relógio digital para 12H ou 24H.	12H *1/ 24H
		Auto Time Zone (Fuso Horário Automático)*	Ajusta automaticamente o relógio ao conduzir o veículo através de fusos horários diferentes.	Lig *1 (Ligado)/ Des (Desligado)
		Manual Time Zone (Fuso Horário Manual)*	Altera o fuso horário manualmente.	–
		Auto Daylight (Horário de Verão Automático)*	Selecione Lig (Ligado) para que o GPS ajuste automaticamente o relógio para o horário de verão. Selecione Des (Desligado) para cancelar esta função.	Lig *1 (Ligado)/ Des (Desligado)
		Clock Display (Visualização do Relógio)	Selecione se o display do relógio é exibido.	Lig *1 (Ligado)/ Des (Desligado)
Clock Reset (Reiniciar Relógio)	Reinicia a configuração do relógio para o padrão de fábrica.	Sim/Não		

*1: Configuração Padrão

*2: Somente as imagens importadas podem ser apagadas.

* Se disponível

Grupo de Configuração	Funções Personalizáveis	Descrição	Configurações Seleccionáveis
Sistema	Language (Idioma)	Altera o idioma da tela.	Português *1/English
	Touch Panel Sensitivity (Sensibilidade do Painel de Toque)	Define a sensibilidade do painel touch da tela.	High (Alta)/ Low *1 (Baixa)
	Detail Information (Informações Detalhadas)	Exibe os itens de configuração do Android™.	–
	Factory Data Reset (Redefinir Dados de Fábrica)	Reinicia todas as configurações para seus padrões de fábrica. ↻ Todas as Configurações para os Valores Padrão ➔ P.338	Sim/Não
Padrão	Cancela/Reinicia todos os itens de personalização no grupo de configurações do Sistema , como padrão.		Sim/Não

*1: Configuração Padrão

Grupo de Configuração	Funções Personalizáveis	Descrição	Configurações Seleccionáveis	
Veículo	Meter Setup (Configuração do Painel de Instrumentos)	Language Selection (Seleção de Idioma)*	Altera o idioma exibido no display multi-informativo.	English (Inglês)/ French (Francês)/ Spanish * ¹ (Espanhol)
		Adjust Outside Temp. Display (Ajuste da Exibição da Temperatura Externa)	Ajusta a leitura da temperatura em alguns graus.	-3°C ~ ±0°C * ¹ ~ +3°C
		"Trip A" Reset Timing (Período de Reinicialização do "TRIP A")	Muda a configuração de como zerar o medidor de distância A e do consumo médio de combustível A.	With Refuel (Ao reabastecer)/ IGN Off (Ignição Desligada)/ Manually Reset * ¹ (Zeragem Manual)
		"Trip B" Reset Timing (Período de Reinicialização do "TRIP B")	Muda a configuração de como zerar o medidor de distância B e do consumo médio de combustível B.	With Refuel (Ao reabastecer)/ IGN Off (Ignição Desligada)/ Manually Reset * ¹ (Zeragem Manual)
		Fuel Efficiency Backlight (Luz do consumo de combustível)	Liga e desliga a função do medidor ambiental.	On * ¹ (Ligado)/ Off (Desligado)
		Keyless Start Guidance Screens (Telas de Orientação da Partida Sem Chave)*	Exibe a orientação de partida pressionando o botão, quando as condições estiverem preenchidas para alterar o modo de alimentação.	On * ¹ (Ligado)/ Off (Desligado)

*1: Configuração Padrão

Grupo de Configuração	Funções Personalizáveis	Descrição	Configurações Seleccionáveis
Veículo	Door Unlock Mode (Modo de Destravamento das Portas)	Muda quais portas destravarão quando você agarrar a maçaneta da porta do motorista.	Driver Door Only * ¹ (Somente Porta do Motorista)/ All Doors (Todas as Portas)
	Keyless Access Setup (Configuração do Acesso sem Chave)	Keyless Access Beep Volume (Volume do Bipe do Acesso sem Chave)*	Altera o tom do bipe que será ouvido quando você estiver carregando um controle remoto de acesso sem chave e agarrar a maçaneta de uma das portas dianteiras.
	Keyless Access Light Flash (Piscar Luzes no Acesso sem Chave)*	Define se as luzes sinalizadores de direção piscam ao destravar/travar as portas.	On * ¹ (Ligado)/ Off (Desligado)
	Keyless Access Beep (Aviso Sonoro do Acesso sem Chave)	Define se o bipe soará ao destravar/travar as portas.	On * ¹ (Ligado)/ Off (Desligado)
	Remote Start System On/Off (Ligar/Desligar o Sistema de Partida Remota)*	Liga/desliga a função de partida remota do motor.	On * ¹ (Ligado)/ Off (Desligado)
Lighting Setup (Configuração da Iluminação)	Interior Light Dimming Time (Tempo de Redução da Luz Interna)	Altera o período de tempo que as luzes internas permanecem acesas após fechar as portas.	60s/30s * ¹ / 15s
	Headlight Auto Off Timer (Ajuste de Temporização do Desligamento do Farol)	Altera o período de tempo que as luzes externas permanecem acesas após fechar a porta do motorista.	60s/30s/15s * ¹ / 0s
	Auto Light Sensitivity (Sensibilidade da Luz Automática)	Altera a sensibilidade para os faróis acenderem.	Max (Máximo)/ High (Alto)/ Mid * ¹ (Médio)/ Low (Baixo)/ Min (Mínimo)

*1: Configuração Padrão

Grupo de Configuração	Funções Personalizáveis	Descrição	Configurações Seleccionáveis	
Veículo	Auto Door Lock (Travamento Automático das Portas)*	Muda a configuração da função de travamento automático das portas.	With Vehicle Speed*¹ (Com a Velocidade do Veículo)/ Shift from P (Movendo a Alavanca para P)/ OFF (Desligado)	
	Auto Door Lock (Destravamento Automático das Portas)*	Muda a configuração de quando as portas destravarão automaticamente.	Driver Door with Shift to P*¹ (Porta do Motorista Movendo Alavanca para P)/ All Doors with Shift to P (Todas as Portas Movendo Alavanca para P)/ Driver Door with IGN Off (Porta do Motorista com a Ignição Desligada)/ All Doors with IGN Off (Todas as Portas com a Ignição Desligada)/ Off (Desligado)	
	Door Setup (Configuração das Portas)	Key and Remote Unlock Mode (Modo de Destravamento com a Chave e Controle Remoto)	Configura se a porta do motorista ou todas as portas destravam na primeira operação do controle remoto ou da embutida.	With Vehicle Speed*¹ (Com a Velocidade do Veículo)/ Shift from P (Movendo a Alavanca para P)
		Keyless Lock Answer Back (Reconhecimento do Travamento pelo Acesso sem Chave)	TRAVAMENTO/DESTRAVAMENTO - As luzes sinalizadores de direção piscam.	On*¹ (Ligado)/ Off (Desligado)
		Security Relock Timer (Tempo de Retravamento de Segurança)	Muda o período de tempo que demora para as portas travarem novamente e o sistema de segurança ser definido, após destravar o veículo sem abrir nenhuma porta.	90s/60s/30s*¹
Padrão		Cancela/Reinicia todos os itens de personalização no grupo de configurações do Veículo , como padrão.	Sim/Não	

*1: Configuração Padrão

* Se disponível

Grupo de Configuração	Funções Personalizáveis	Descrição	Configurações Seleccionáveis
Áudio	Áudio	Ajusta a configuração do som dos alto-falantes. ➔ Ajustando o Som ➔ P.270	-6 ~ 0*1 ~ +6 (GRAVE e AGUDO), RR9~0*1 ~FR9 [FADER (Atenuador)], L9~0*1~R9 [BALANCE (Balanço)], -6 ~ 0*1 ~ +6 (Subwoofer), Des (Desligado)/ Low (Baixo)/ Mid *1 (Médio)/ High (Alto) [Speed Volume Compensation (Controle de Volume Sensível à Velocidade)]
	Common (Comum)	Audio Source Pop-Up (Fonte de Áudio Pop-Up)	Seleciona se a lista da fonte de áudio seleccionável aparece quando Áudio for seleccionado na tela HOME. Lig (Ligado)/ Des *1 (Desligado)
		Modo iPod® ou USB (Da mídia seleccionada) Cover Art (Arte de Capa)	Liga e desliga o display da Arte de Capa. Lig *1 (Ligado)/ Des (Desligado)
		Lista de Dispositivo Bluetooth	Faz o pareamento de um novo telefone no HFL/HFT. Além disso, edita ou apaga um telefone pareado. -
	Modo FM/AM FM/AM*	RDS INFO (Informação RDS)	Liga e desliga a informação RDS. Lig *1 (Ligado)/ Des (Desligado)

*1: Configuração Padrão

RR: Alto-falantes traseiros

FR: Alto-falantes dianteiros

L: Alto-falantes do lado esquerdo

R: Alto-falantes do lado direito

Grupo de Configuração	Funções Personalizáveis	Descrição	Configurações Seleccionáveis	
Áudio	Modo USB USB* Display Adjustment (Ajuste da Tela)	Mostrar	Brilho	Altera o brilho da tela áudio/informação (tipo touch). -
			Contraste	Altera o contraste da tela áudio/informação (tipo touch). -
			Nível Preto	Altera o nível de preto da tela áudio/informação (tipo touch). -
		Color (Cor)	Color (Cor)	Altera a cor da tela áudio/informação (tipo touch). -
			Tint (Tom)	Altera o tom da tela áudio/informação (tipo touch). -
		Aspect Ratio Adjustment (Ajuste de Relação de Aspecto)	Altera as configurações da relação de aspecto e do zoom, da tela áudio/informação do tipo touch. Normal/Full*1 (Cheio)/ Zoom	
	Modo HDMI™ HDMI™ Display Adjustment (Ajuste da Tela)	Mostrar	Brilho	Altera o brilho da tela áudio/informação (tipo touch). -
			Contraste	Altera o contraste da tela áudio/informação (tipo touch). -
			Nível Preto	Altera o nível de preto da tela áudio/informação (tipo touch). -
		Color (Cor)	Color (Cor)	Altera a cor da tela áudio/informação (tipo touch). -
Tint (Tom)			Altera o tom da tela áudio/informação (tipo touch). -	
	Aspect Ratio Adjustment (Ajuste de Relação de Aspecto)	Altera as configurações da relação de aspecto e do zoom, da tela áudio/informação (tipo touch). Normal/Full*1 (Cheio)/ Zoom		

*1: Configuração Padrão

* Se disponível

Grupo de Configuração	Funções Personalizáveis	Descrição	Configurações Seleccionáveis
Áudio	DVD Auto Play (Reprodução Automática do DVD)	Liga e desliga a reprodução automática de um disco de DVD.	Lig * ¹ (Ligado)/ Des (Desligado)
	Audio Language (Idioma de Áudio)	Altera o idioma de um disco de DVD.	English (Inglês), French (Francês), Spanish (Espanhol), German (Alemão), Italian (Italiano), Dutch (Holandês), Chinese (Chinês), Korean (Coreano), Thai (Tailandês), Japanese (Japonês), Arabic (Árabe)*, Russian (Russo)*, Outros e Auto * ¹ (Automático)
	Subtitle Language (Idioma da Legenda)	Altera o idioma da legenda de um disco de DVD.	English (Inglês), French (Francês), Spanish (Espanhol), German (Alemão), Italian (Italiano), Dutch (Holandês), Chinese (Chinês), Korean (Coreano), Thai (Tailandês), Japanese (Japonês), Arabic (Árabe)*, Russian (Russo)*, Outros e Auto * ¹ (Automático)
	Menu Language (Idioma do Menu)	Altera o idioma do menu de um disco de DVD.	English (Inglês), French (Francês), Spanish (Espanhol), German (Alemão), Italian (Italiano), Dutch (Holandês), Chinese (Chinês), Korean (Coreano), Thai (Tailandês), Japanese (Japonês), Arabic (Árabe)*, Russian (Russo)*, Outros e Auto * ¹ (Automático)
	Angle Mark (Marca de Ângulo)*	Liga e desliga a configuração de ângulo.	Lig * ¹ (Ligado)/ Des (Desligado)
	Dynamic Range (Faixa Dinâmica)	Liga e desliga a função faixa dinâmica, somente durante a reprodução de áudio Dolby® Digital.	Lig * ¹ (Ligado)/ Des (Desligado)

*1: Configuração Padrão

Grupo de Configuração	Funções Personalizáveis	Descrição	Configurações Seleccionáveis
Áudio Modo DVD DVD*	Mostrar Display Adjustment (Ajuste da Tela)*	Brilho Altera o brilho da tela áudio/informação (tipo touch).	–
		Contraste Altera o contraste da tela áudio/informação (tipo touch).	–
		Nível Preto Altera o nível de preto da tela áudio/informação (tipo touch).	–
		Color (Cor) Altera a cor da tela áudio/informação (tipo touch).	–
		Tint (Tom) Altera o tom da tela áudio/informação (tipo touch).	–
	Aspect Ratio Adjustment (Ajuste de Relação de Aspecto)*	Altera as configurações da relação de aspecto e do zoom, da tela áudio/informação (tipo touch).	Normal/Full**1 (Cheio)/ Zoom
	Padrão Cancela/Reinicia todos os itens de personalização no grupo de configurações do Áudio , como padrão.		Sim/Não

*1: Configuração Padrão

Grupo de Configuração	Funções Personalizáveis	Descrição	Configurações Seleccionáveis
Relógio/ Informações	Relógio	Altera o tipo do display do relógio.	Analog (Analogico)/ Digital/ Small Digital *1 (Digital Pequeno)/ Des (Desligado)
	Tipo de Relógio/ Papel de Parede	<ul style="list-style-type: none"> Altera o tipo de papel de parede. Importa um arquivo de imagem para um novo papel de parede. Apaga um arquivo de imagem de um papel de parede*2. 	Em branco/Galáxia *1/ Metálico
	Relógio	<p>↻ Configuração do Papel de Parede ➔ P.260</p>	
	Clock Adjustment (Ajuste do relógio)*	Ajusta o relógio. ↻ Relógio ➔ P.80	-
	Clock Format (Formato do Relógio)	Seleciona a exibição do relógio digital para 12H ou 24H.	12H *1/ 24H)
	Auto Time Zone (Fuso Horário Automático)*	Ajusta automaticamente o relógio ao conduzir o veículo através de fusos horários diferentes	Lig *1 (Ligado)/ Des (Desligado)
	Manual Time Zone (Fuso Horário Manual)*	Altera o fuso horário manualmente.	-
	Auto Daylight (Iluminação Automática)*	Selecione Lig (Ligado) para que o GPS ajuste automaticamente o relógio para o horário de verão. Selecione Des (Desligado) para cancelar esta função.	Lig *1 (Ligado)/ Des (Desligado)
	Clock Display (Visualização do Relógio)	Selecione se o display do relógio é exibido.	Lig *1 (Ligado)/ Des (Desligado)
	Clock Reset (Reiniciar Relógio)	Reinicia a configuração do relógio para o padrão de fábrica.	Sim/Não
Outros	Info Screen Preference (Preferência de Telas de Informações)	Muda o tipo de tela de informação.	Info Top (Informação Acima)/ Info Menu (Menu de Informações)/ Off *1 (Desligado)
Padrão		Cancela/Reinicia todos os itens personalizados no grupo de configurações de Relógio/Informações , como padrão.	Sim/Não

*1: Configuração Padrão

*2: Somente as imagens importadas podem ser apagadas.

Grupo de Configuração	Funções Personalizáveis	Descrição	Configurações Seleccionáveis
Telefone	Lista de Dispositivo Bluetooth	Faz o pareamento de um novo telefone no HFL/HFT. Além disso, edita ou apaga um telefone pareado. ➔ Configuração do Telefone ➔ P.346	-
	Editar a discagem rápida	Edita, adiciona ou apaga uma entrada de discagem rápida. ➔ Discagem Rápida ➔ P.351	-
	Toque	Selecciona o toque.	Fixo/Telefone móvel*1
	Sinc. Automática Telefone	Define se os dados da agenda telefônica e do histórico de chamadas serão importados automaticamente quando um telefone for pareado no HFL/HFT.	Lig*1 (Ligado)/Des (Desligado)
Padrão	Cancela/Reinicia todos os itens personalizados no grupo de configurações de Telefone , como padrão.	Sim/Não	

*1: Configuração Padrão

Grupo de Configuração	Funções Personalizáveis	Descrição	Configurações Seleccionáveis
Câmera	Rear Camera (Câmera Traseira)	<p>Fixed Guideline (Instrução Fixa)</p> <p>Seleciona se a instrução fixa aparece no monitor da câmara traseira.</p> <p>➔ Câmera Traseira Multivisão ➔ P.166</p>	On*1 (Ligado)/ Off (Desligado)
		<p>Dynamic Guideline (Instrução Dinâmica)</p> <p>Seleciona se a instrução dinâmica aparece no monitor da câmara traseira.</p> <p>➔ Câmera Traseira Multivisão ➔ P.166</p>	On*1 (Ligado)/ Off (Desligado)
		<p>Padrão</p> <p>Cancela/Reinicia todos os itens personalizados no grupo de configurações de Rear Camera (Câmera Traseira), como padrão.</p>	Sim/Não
		<p>Show with Turn Signal (Mostra com Sinalizador de Direção)</p> <p>Seleciona se o display LaneWatch (Câmera no Espelho Retrovisor Externo do Lado do Passageiro) aparece ao mover a alavanca do sinalizador de direção para indicar uma curva a direita.</p>	On*1 (Ligado)/ Off (Desligado)
		<p>LaneWatch (Câmera no Espelho Retrovisor Externo do Lado do Passageiro)</p> <p>Display Time after Turn Signal Off (Tempo de Visualização após Desligar o Sinalizador de Direção)</p> <p>Altera o tempo de duração que o display LaneWatch (Câmera no Espelho Retrovisor Externo do Lado do Passageiro) permanece ligado, após a alavanca sinalizadora de direção retornar para o centro.</p>	0 second*1 (0 segundo)/ 2 seconds (2 segundos)
		<p>Reference Line (Linhas de Referência)</p> <p>Seleciona se as linhas de referência aparecem no monitor LaneWatch (Câmera no Espelho Retrovisor Externo do Lado do Passageiro).</p>	On*1 (Ligado)/ Off (Desligado)
		<p>Padrão</p> <p>Cancela/Reinicia todos os itens personalizados no grupo de configurações de LaneWatch (Câmera no Espelho Retrovisor Externo do Lado do Passageiro), como padrão.</p>	Sim/Não

*1: Configuração Padrão

Grupo de Configuração	Funções Personalizáveis	Descrição	Configurações Seleccionáveis
Bluetooth/ Wi-Fi	Status Bluetooth Ligado/Desligado	Selecione para alterar o estado do Bluetooth®.	Lig*¹ (Ligado)/ Des (Desligado)
	Lista de Dispositivo Bluetooth	Faz o pareamento de um novo telefone no HFL/HFT. Além disso, edita ou apaga um telefone pareado. ➔ Configuração do Telefone ➔ P.346	–
	Editar código de pareamento	Edita o código de pareamento. ➔ Para alterar a configuração do código de pareamento ➔ P.347	Aleatório/Fixo*¹
	Wi-Fi LIGADO/DESLIGADO	Altera o modo Wi-Fi.	Lig (Ligado)/ Des*¹ (Desligado)
	Lista de rede Wi-Fi	Conecta, desconecta ou apaga o dispositivo Wi-Fi.	–
	Informação do Wi-Fi	Exibe a informação do Wi-Fi do dispositivo.	–
Padrão	Cancela/Reinicia todos os itens personalizados no grupo de configurações de Bluetooth/Wi-Fi , como padrão.	Sim/Não	
Smartphone	Apple CarPlay/Android Auto	Configura a conexão do Apple CarPlay®/Android Auto™.	Enable Once* (Ativado uma vez)/ Always Enable* (Sempre ativo)/ Cancel (Cancelar)/ Enabled* (Ativado)/ Disabled* (Desativado)/ Delete* (Apagar)

*1: Configuração Padrão

Todas as Configurações para os Valores Padrão

Reinicia todas as configurações de menu e de personalização para os valores padrão.

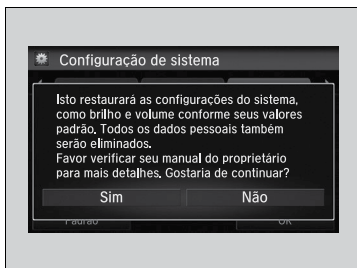

1. Selecione .
2. Selecione **Configurações**.
3. Selecione **Sistema**.
4. Selecione a guia **Outros**.
5. Selecione **Factory Data Reset** (Redefinir Dados de Fábrica).
 - A mensagem de confirmação irá aparecer.
6. Selecione **Sim**.
 - A mensagem de confirmação irá aparecer.
7. Selecione **Sim** novamente para reiniciar as configurações.
 - Após selecionar **Sim**, o sistema irá reiniciar.

►► Todas as Configurações para os Valores Padrão®

Quando você transferir o veículo para um terceiro, reinicie todas as configurações para os valores padrão e apague todos os dados pessoais.

Se você executar o **Factory Data Reset** (Restaurar dados de fábrica), os aplicativos pré-instalados serão restaurados para seus padrões de fábrica.

Seu veículo está equipado com HFT (Telefone Hands-Free) que dispõe das mesmas funções do HFL (Bluetooth® HandsFreeLink®). Embora as imagens desta seção representem o HFL, você pode usá-las para referência.

>> Sistema Bluetooth® HandsFreeLink®*/Sistema de Telefone Hands-Free*

Para usar o HFL/HFT, você precisa de um celular compatível com Bluetooth®. Para informações sobre compatibilidade de aparelhos, procedimento de pareamento e características especiais, consulte uma Concessionária Autorizada Honda no Território Nacional ou o Departamento de Relacionamento com o Cliente Honda.

Coloque o seu telefone onde possa obter uma boa recepção.

Para usar o sistema, o **Status Bluetooth Ligado/Desligado** deve estar configurado em **Lig** (Ligado). Se houver uma conexão ativa com o Apple CarPlay® ou com o Android Auto™, o HFL/HFT fica indisponível.

➔ **Funções Personalizadas** ➔ P.317

Usando o HFL/HFT

■ Botões do HFL/HFT

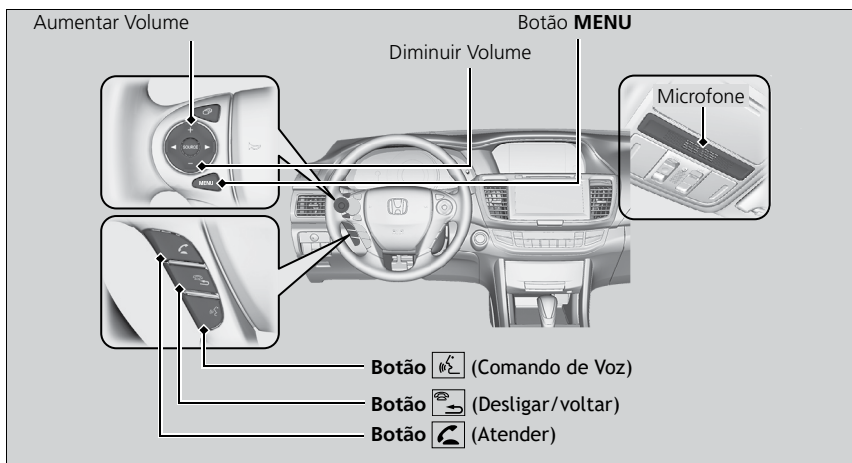

Botão (Atender): Pressione para atender uma chamada recebida.

Botão (Desligar/voltar): Pressione para encerrar uma chamada, voltar ao comando anterior ou cancelar um comando.

Botão (Comando de Voz): Pressione para chamar um nome com um comando de voz armazenado.

Botão MENU: Pressione para exibir **Speed Dial** (Discagem rápida), **Call History** (Histórico de chamadas) ou **Redial** (Rediscar) na tela Telefone.

Para ir para a tela do **Menu do Telefone:**

1. Selecione .
2. Selecione **Telefone** para alterar o display para a tela Telefone.
3. Selecione .

340 * Se disponível

►► Sistema Bluetooth® HandsFreeLink®*/Sistema de Telefone Hands-Free*

Dicas de controle de voz

- Pressione e libere o botão quando quiser chamar um número usando um comando de voz armazenado. Fale com clareza e naturalidade após o bipe.
- Se o microfone captar outras vozes, o comando pode ser interpretado incorretamente.
- Para mudar o nível de volume, selecione **VOL** (Volume) no sistema de áudio ou use o controle remoto do sistema de áudio no volante de direção.

Até cinco entradas de discagem rápida podem ser exibidas de um total de vinte que podem ser armazenadas. Se não houver entradas no sistema, a Discagem Rápida será desativada.

➔ **Discagem Rápida** ➔ P.351

Até cinco chamadas no histórico podem ser exibidas. Se não houver nenhum histórico de chamadas, o Histórico de Chamadas é desativado.

Tecnologia Sem Fio *Bluetooth®*

As marcas e os logotipos Bluetooth® são marcas registradas de propriedade da *Bluetooth SIG Inc.*, sendo seu uso licenciado pela *Honda Motors Co., Ltd.* Outras marcas e nomes comerciais pertencem aos seus respectivos proprietários.

Limitações do HFL/HFT

Uma chamada recebida no HFL/HFT interromperá o sistema de áudio quando ele estiver tocando. Ele retomará quando a chamada for encerrada.

■ Display da Condição do HFL/HFT

A tela áudio/informação e a tela áudio/informação (tipo touch) notificará quando uma ligação estiver sendo recebida.

Tela áudio/informação

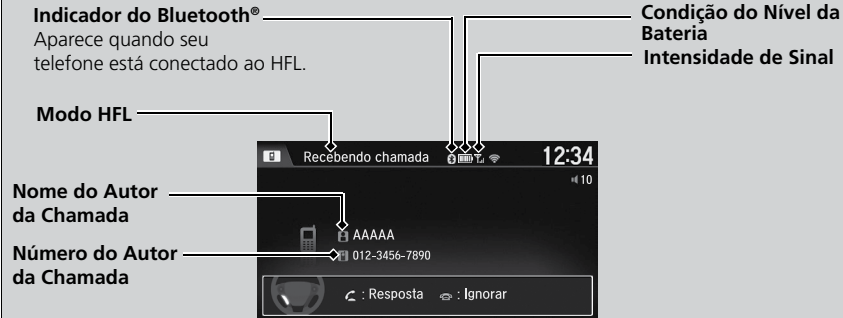

Tela áudio/informação (tipo touch)



>> Display da Condição do HFL/HFT

A informação que aparece na tela áudio/informação e na tela áudio/informação (tipo touch) variam conforme o modelo do telefone.

Você pode alterar o idioma do sistema.

➔ **Funções Personalizadas** ➔ P.317

* Se disponível

■ Limitações para Operação Manual*

Certas funções manuais são desabilitadas ou não funcionam enquanto o veículo estiver em movimento. Não é possível selecionar uma opção em cinza até que o veículo esteja parado. Somente as entradas de discagem rápida com comando de voz armazenados anteriormente, podem ser discadas usando o comando de voz, enquanto o veículo está em movimento.

↪ **Discagem Rápida**  **P.351**

Menus do HFL/HFT

■ Tela de configurações do telefone

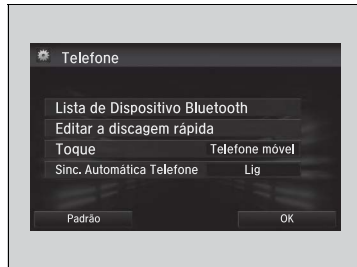

1. Selecione .
2. Selecione **Configurações**.
3. Selecione **Telefone**.

>> Menu do HFL/HFT

Para usar o HFL/HFT, você precisa primeiro parar seu telefone compatível com Bluetooth® ao sistema, enquanto o veículo estiver estacionado. Algumas funções são limitadas durante a condução do veículo.

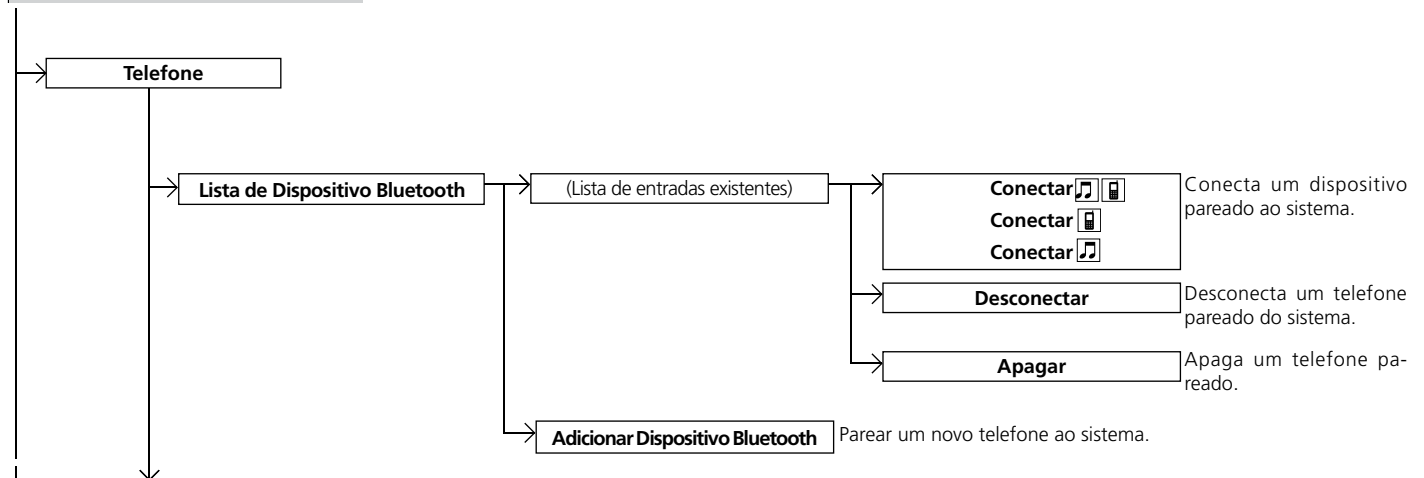

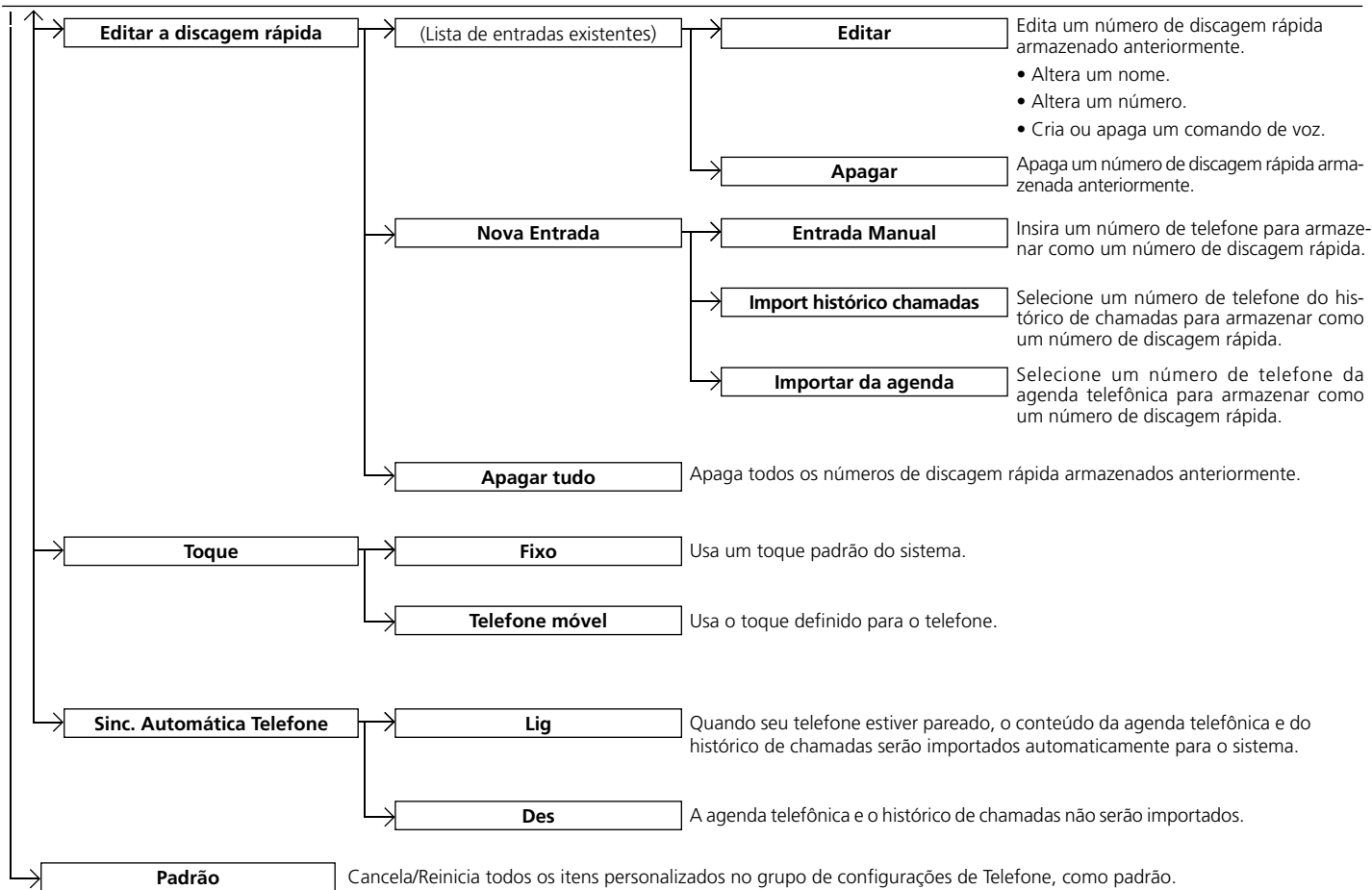

■ Tela do menu do telefone



1. Selecione .
2. Selecione **Telefone**.
3. Selecione .

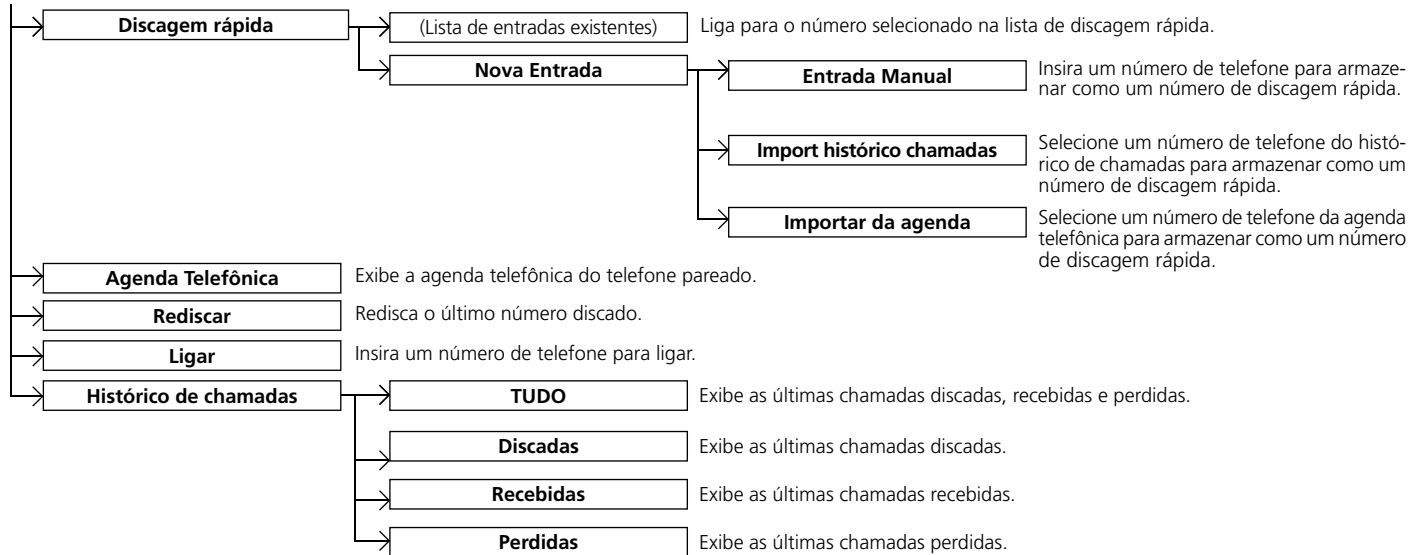

* Se disponível

■ Configuração do Telefone

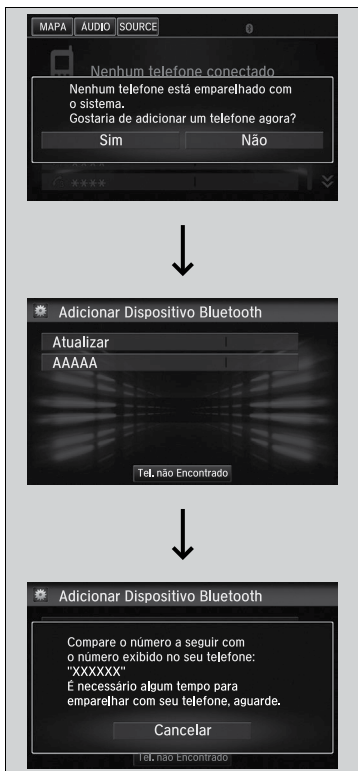

■ Para parear um telefone (quando não houver telefones pareados ao sistema)

1. Selecione  (Home).
2. Selecione **Telefone**.
3. Selecione **Sim**.
4. Certifique-se de que seu telefone está no modo de busca ou detectável e, em seguida, selecione **Continue** (Continuar).
 - O HFL/HFT busca automaticamente por um dispositivo Bluetooth®.
5. Selecione seu telefone quando ele aparecer na lista.
 - Se o seu telefone não aparecer na lista, selecione **Atualizar** para buscar novamente.
 - Se o seu telefone ainda não aparecer, selecione **Tel. não Encontrado** e busque pelos dispositivos Bluetooth® usando o seu telefone. Do seu telefone, busque por **HandsFreeLink/Honda HFT**.
6. O sistema fornecerá um código de pareamento na tela áudio/informação (tipo touch).
 - Confirme se o código de pareamento na tela corresponde com o do seu telefone.
Esse código pode variar conforme o telefone.
7. Uma notificação aparece na tela se o pareamento for bem sucedido.

►► Configuração do Telefone

Seu telefone compatível com *Bluetooth®* deve estar pareado ao sistema antes que você possa fazer ou receber chamadas pelo Hands-Free.



Dicas ao Parear o Telefone:

- Não é possível parear seu telefone enquanto o veículo estiver em movimento.
- Até seis telefones podem ser pareados.
- A bateria do seu telefone pode descarregar mais rapidamente quando estiver conectado ao HFL/HFT.
- Se o seu telefone não estiver pronto para o pareamento ou não for encontrado pelo sistema, o sistema retornará para a tela anterior.

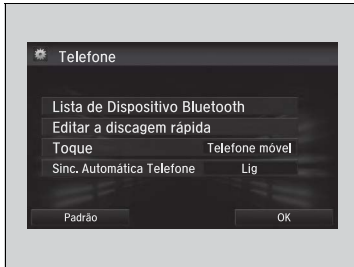
Se houver uma conexão ativa com o Apple CarPlay® ou com o Android Auto™, o pareamento dos dispositivos compatíveis com Bluetooth® adicionais fica indisponível e a opção **Adicionar Dispositivo Bluetooth**, na tela **Lista de Dispositivo Bluetooth**, fica cinza.



■ Para mudar o telefone atualmente pareado

1. Vá para a tela de **Configurações do Telefone**.
 ➔ **Tela de configurações do telefone** ➔ P.343
2. Selecione **Lista de Dispositivo Bluetooth**.
3. Selecione um telefone para conectar.
 ► O HFL/HFT desconecta o telefone atual e inicia a busca por outro telefone pareado.
4. Selecione **Conectar** , **Conectar** , **Conectar** .

■ Para alterar a configuração do código de pareamento

1. Selecione .
2. Selecione **Configurações**.
3. Selecione **Bluetooth/Wi-Fi**.
4. Selecione a guia **Bluetooth**.
5. Selecione **Editar código de pareamento**.
6. Selecione **Fixo** ou **Aleatório**.

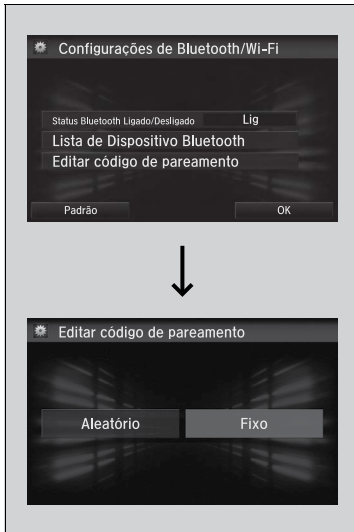

►► Para alterar a configuração do código de pareamento

O código de pareamento padrão é **0000**, até que você mude a configuração.

Para criar o seu próprio código, selecione **Fixo** e apague o código atual e, em seguida, digite um código novo.

Para gerar um código de pareamento aleatório, cada vez que parear um telefone, selecione **Aleatório**.

* Se disponível



■ Para apagar um telefone pareado

1. Vá para a tela de **Configurações do Telefone**.
 ➔ **Tela de configurações do telefone** ➔ P.343
2. Selecione **Lista de Dispositivo Bluetooth**.
3. Selecione um telefone que você deseja apagar.
4. Selecione **Apagar**.
5. Uma mensagem de confirmação aparece na tela. Selecione **Sim**.

■ Toque

Você pode alterar a configuração do toque do telefone.

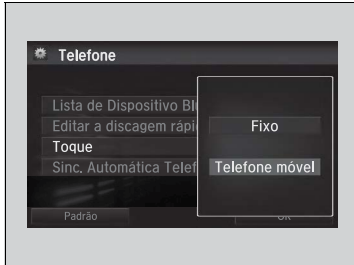

1. Vá para a tela de **Configurações do Telefone**.
 ➔ **Tela de configurações do telefone** ➔ P.343
2. Selecione **Toque**.
3. Selecione **Fixo** ou **Telefone móvel**.

>> Toque

Fixo: O som do toque fixo é reproduzido pelos alto-falantes.

Telefone móvel: O toque armazenado no telefone conectado é reproduzido pelos alto-falantes.

■ Importação Automática da Agenda Telefônica e do Histórico de Chamadas do Telefone



■ Quando a Sincronização Automática do Telefone estiver definida para Lig (Ligado):

Quando seu telefone estiver pareado, o conteúdo da agenda telefônica e do histórico de chamadas serão importados automaticamente para o sistema.

■ Alterando a configuração da Sincronização Automática do Telefone

1. Vá para a tela de **Configurações do Telefone**.
➔ **Tela de configurações do telefone** ➔ P.343
2. Selecione **Sinc. Automática Telefone**.
3. Selecione **Lig** (Ligado) ou **Des** (Desligado).

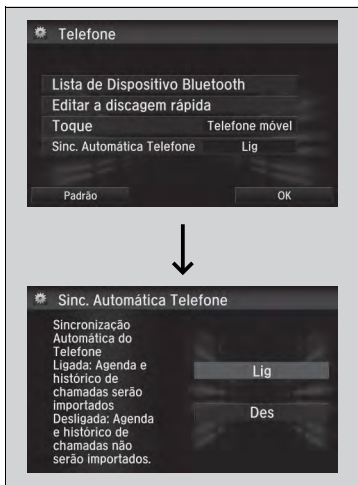

►► Importação Automática da Agenda Telefônica e do Histórico de Chamadas do Telefone

Ao selecionar uma pessoa da lista da agenda telefônica do telefone, você pode ver até três ícones de categorias. Os ícones indicam quais tipos de números estão armazenados para este nome.

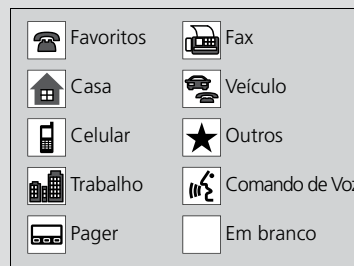

Em alguns telefones, pode não ser possível importar os ícones das categorias para o sistema.

A agenda telefônica é atualizada após cada conexão. O histórico de chamadas é atualizado após cada conexão ou chamada.

■ Discagem Rápida

Até vinte números de discagem rápida podem ser armazenados por telefone.

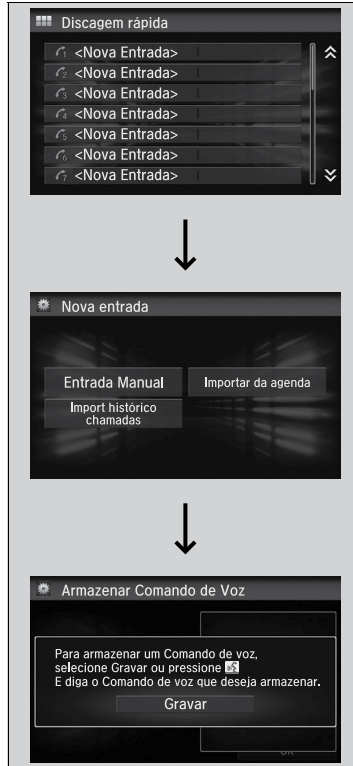

Para armazenar um número de discagem rápida:

1. Vá para a tela do **menu do telefone**.

➔ **Tela do menu do telefone** ➔ P.345

2. Selecione **Discagem rápida**.
3. Selecione **Nova Entrada**.

Na opção **Import histórico chamadas**:

- ▶ Selecione um número do histórico de chamadas.

Na opção **Entrada Manual**:

- ▶ Insira um número manualmente.

Na opção **Importar da agenda**:

- ▶ Selecione um número da agenda telefônica importada do telefone conectado.

4. Quando a discagem rápida for armazenada com sucesso, é solicitado que você crie um comando de voz para o número. Selecione **Sim** ou **Não**.
5. Selecione **Gravar** para armazenar um comando de voz para a entrada de discagem rápida.
 - ▶ Usando o botão , siga as solicitações para armazenar um comando de voz para a entrada de discagem rápida.

>> Discagem Rápida

Quando o comando de voz estiver armazenado, você pode iniciar uma chamada usando o comando de voz. Pressione o botão  e diga o nome do comando de voz.

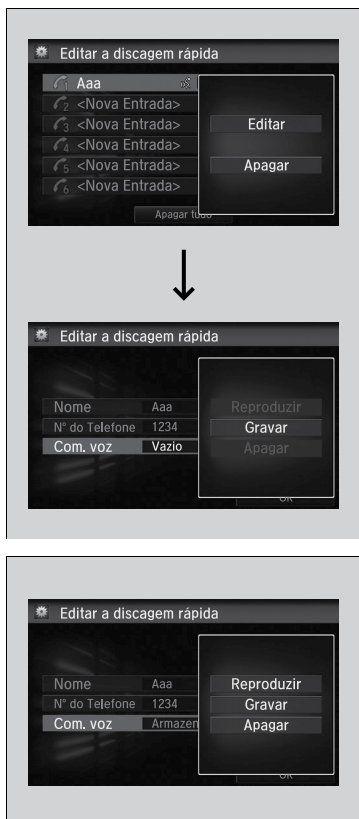

■ Para adicionar um comando de voz para um número de discagem rápida armazenado

1. Vá para a tela de **Configurações do Telefone**.
 ► Tela de configurações do telefone ➔ P.343
2. Selecione **Editar a discagem rápida**.
3. Selecione uma entrada de discagem rápida existente.
 ► Pela janela (pop-up) do menu, selecione **Editar**.
4. Selecione **Com. voz**.
 ► Pela janela (pop-up) do menu, selecione **Gravar**.
5. Selecione **Gravar** ou use o botão  e siga as solicitações para concluir o comando de voz.

■ Para apagar um comando de voz

1. Vá para a tela de **Configurações do Telefone**.
 ► Tela de configurações do telefone ➔ P.343
2. Selecione **Editar a discagem rápida**.
3. Selecione uma entrada de discagem rápida existente.
 ► Pela janela (pop-up) do menu, selecione **Editar**.
4. Selecione **Com. voz**.
 ► Pela janela (pop-up) do menu, selecione **Apagar**.
5. Uma mensagem de confirmação aparece na tela. Selecione **Sim**.

►► Discagem Rápida

Evite usar comandos de voz duplicados.

Evite usar "casa" como um comando de voz.

É mais fácil para o sistema reconhecer um nome longo.

Por exemplo, use "John Smith" ao invés de "John".

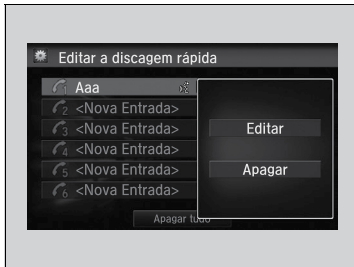

■ Para editar uma discagem rápida

1. Vá para a tela de **Configurações do Telefone**.
 ➔ **Tela de configurações do telefone** ➔ P.343
2. Selecione **Editar a discagem rápida**.
3. Selecione uma entrada de discagem rápida existente.
 ▶ Pela janela (pop-up) do menu, selecione **Editar**.
4. Selecione uma configuração desejada.

■ Para apagar uma discagem rápida

1. Vá para a tela de **Configurações do Telefone**.
 ➔ **Tela de configurações do telefone** ➔ P.343
2. Selecione **Editar a discagem rápida**.
3. Selecione uma entrada de discagem rápida existente.
 ▶ Pela janela (pop-up) do menu, selecione **Apagar**.
4. Uma mensagem de confirmação aparece na tela. Selecione **Sim**.

■ Realizando uma Chamada



Você pode realizar chamadas inserindo qualquer número de telefone ou usando a agenda telefônica importada, histórico de chamadas, entradas de discagem rápida ou rediscagem.

»» Realizando uma Chamada

Qualquer entrada de discagem rápida com comando de voz pode ser realizada pelo comando de voz na maioria das telas.

Pressione o botão  e diga o nome do comando de voz.

Uma vez que uma chamada é conectada, você pode ouvir a voz da pessoa que está ligando através dos alto-falantes do sistema de áudio.

Enquanto houver uma conexão ativa com o Apple CarPlay® ou com o Android Auto™, as chamadas telefônicas não podem se realizadas com o HandsFreeLink®/Telefone Hands-Free e somente são realizadas pelo Apple CarPlay® ou pelo Android Auto™.

Em telefones que utilizam mais de um chip, poderá ser necessário selecionar no celular, qual chip será utilizado.

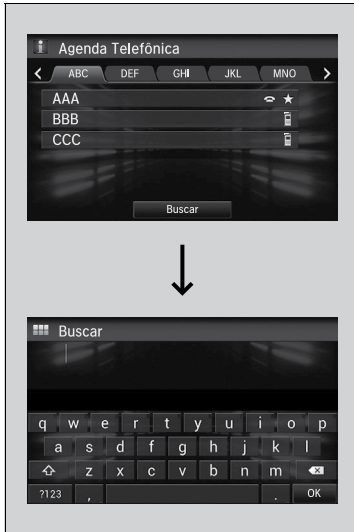

■ Para realizar uma chamada usando a agenda telefônica importada

1. Vá para a tela do **menu do telefone**.

➔ **Tela do menu do telefone** ➔ P.345

2. Selecione **Agenda Telefônica**.

3. Selecione um nome.

▶ Você também pode buscar por uma letra. Selecione **Buscar**.

▶ Use o teclado na tela touch para inserir o nome. Se existirem vários números, selecione um número.

4. Selecione um número.

▶ A discagem inicia automaticamente.

■ Para realizar uma chamada usando um número de telefone

1. Vá para a tela do **menu do telefone**.

➔ **Tela do menu do telefone** ➔ P.345

2. Selecione **Ligar**.

3. Selecione um número.

▶ Use o teclado na tela touch para inserir o número.

4. Selecione **Ligar**.

▶ A discagem inicia automaticamente.

▶▶ Para realizar uma chamada usando a agenda telefônica importada

Essa função é desativada enquanto o veículo está em movimento. Portanto, você pode realizar uma chamada para um número de discagem rápida com comando de voz armazenado, usando o comando de voz.

➔ **Limitações para Operação Manual***

➔ P.342

➔ **Discagem Rápida** ➔ P.351

▶▶ Para realizar uma chamada usando um número de telefone

Essa função é desativada enquanto o veículo está em movimento. Portanto, você pode realizar uma chamada para um número de discagem rápida com comando de voz armazenado, usando o comando de voz.

➔ **Limitações para Operação Manual***

➔ P.342

➔ **Discagem Rápida** ➔ P.351

* Se disponível

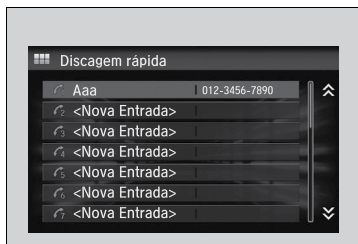
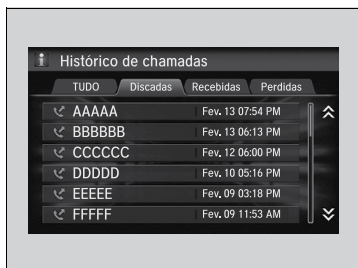

■ Para realizar uma chamada usando a função Rediscar

- Vá para a tela do **menu do telefone**.
 ⇨ **Tela do menu do telefone** ➔ P.345
- Selecione **Rediscar**.
 ► A discagem inicia automaticamente.

■ Para realizar uma chamada usando o histórico de chamadas

O Histórico de Chamadas é armazenado nas guias **TUDO, Discadas, Recebidas e Perdidas**.

- Vá para a tela do **menu do telefone**.
 ⇨ **Tela do menu do telefone** ➔ P.345
- Selecione **Histórico de chamadas**.
- Selecione a guia **TUDO, Discadas, Recebidas ou Perdidas**.
- Selecione um número.
 ► A discagem inicia automaticamente.

■ Para realizar uma chamada usando uma entrada de discagem rápida

- Vá para a tela do **menu do telefone**.
 ⇨ **Tela do menu do telefone** ➔ P.345
- Selecione **Discagem rápida**.
- Selecione um número.
 ► A discagem inicia automaticamente.

►► Para realizar uma chamada usando a função Rediscar

Pressione e segure o botão  para rediscar o último número discado no histórico do seu telefone.

►► Para realizar uma chamada usando o histórico de chamadas

O histórico de chamadas aparece somente quando um telefone estiver conectado ao HFL/HFT e exibe as últimas 20 chamadas discadas, recebidas ou perdidas.

►► Para realizar uma chamada usando uma entrada de discagem rápida

Quando um comando de voz estiver armazenado, pressione o botão  para fazer uma chamada para o número, usando o comando de voz.

⇨ **Discagem Rápida** ➔ P.351

Qualquer entrada de discagem rápida com comando de voz, pode ser discada pelo comando de voz em qualquer tela.

Pressione o botão  e siga as solicitações.

■ Recebendo uma Chamada

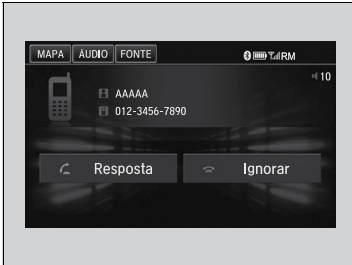

Quando estiver recebendo uma chamada, uma notificação sonora será emitida (se ativada) e aparece a tela recebendo chamada.

Pressione o botão  para atender a chamada.

Pressione o botão  para ignorar ou encerrar a chamada.

>> Recebendo uma Chamada



Chamada em espera

Pressione o botão  para colocar a chamada atual em espera para atender a outra chamada recebida.

Pressione o botão  novamente para retornar para a chamada anterior.

Selecione **Ignorar** para ignorar a chamada recebida, se você não quiser atendê-la.

Pressione o botão  se deseja encerrar a chamada atual.

Você pode selecionar os ícones na tela áudio/informação (tipo touch) ao invés dos botões  e .

■ Opções Durante a Chamada

As seguintes opções estão disponíveis durante a chamada.

MUDO: Permite você silenciar sua voz.

Transferir: Transfere uma chamada do sistema para o seu telefone.

Tons de toque: Envia números durante uma chamada. Isso pode ser útil quando for acessar um sistema telefônico acionado por menu.



As opções disponíveis são exibidas na parte inferior central da tela áudio/informação do tipo touch.

Selecione a opção.

- O ícone mudo aparece quando **MUDO** é selecionado. Selecione **MUDO** novamente para desligá-lo.

►► Opções Durante a Chamada

Tons de Toque: Disponível em alguns telefones.

Você pode selecionar os ícones na tela áudio/informação (tipo touch).

A

Abastecimento 168

- Como Reabastecer o Tanque de Combustível..... 169
- Informações sobre Combustível 168

Abertura/Fechamento do Porta-malas 91

- Precauções para Abertura/Fechamento do Porta-malas..... 91
- Uso da Alavanca de Abertura do Porta-malas..... 91

Abertura/Fechamento dos Vidros..... 96

- Abertura/Fechamento dos Vidros Elétricos....96

Abertura/Fechamento do Teto Solar 98

Acessórios e Modificações..... 171

- Acessórios 171
- Modificações 172

Airbags..... 35

- Airbags de Cortina 43
- Airbags Dianteiros (SRS)..... 38
- Airbags Laterais 41
- Componentes do Sistema de Airbag..... 35
- Indicador do Sistema de Airbag 45
- Manutenção do Airbag..... 46
- Tipos de Airbags..... 37

Ajuste dos Bancos 116

- Ajuste das Posições do Banco 116
- Bancos Traseiros 121
- Descansa-braço 122

Ajuste dos Espelhos Retrovisores 113

- Espelho Retrovisor Interno 113

- Espelhos Retrovisores Externos com Regulagem Elétrica..... 114

Antes de Conduzir o Veículo 136

- Ao Rebocar o Veículo 138
- Ao Rebocar um Trailer 138
- Limite de Carga 138
- Preparação para Conduzir o Veículo 136

Antes de Realizar a Manutenção 174

- Inspeção e Manutenção..... 174
- Peças e Fluidos Usados no Serviço de Manutenção 174
- Segurança ao Realizar a Manutenção ... 175

Ao Conduzir o Veículo 139

- Ao Dar Partida no Motor 139
- Botão ECON..... 150
- Controle de Velocidade de Cruzeiro..... 151
- LaneWatch™ (Câmera no Espelho Retrovisor Externo do Lado do Passageiro) 156
- Precauções ao Conduzir o Veículo 144
- Seleção de Marchas..... 146
- Sistema VSA (Sistema de Assistência à Estabilidade do Veículo)..... 154
- Transmissão Automática 145

Ao Estacionar o Veículo 161

- Quando Estiver Parado 161
- Sistema do Sensor de Estacionamento .. 162

B

Bateria..... 197

- Etiqueta da Bateria 200
- Para Carregar a Bateria..... 198
- Procedimentos de Emergência 199
- Reciclagem da Bateria..... 199
- Substituição da Bateria 198
- Verificação da Bateria 197

C

Câmera Traseira Multivisão 166

- Sobre sua Câmera Traseira Multivisão ... 166

Cintos de Segurança 26

- Como Usar Corretamente o Cinto de Segurança..... 30
- Inspeção do Cinto de Segurança..... 34
- Sobre os Cintos de Segurança 26

Condução do Veículo 16, 135

Condução Segura do Veículo 8, 21

Contribuindo com o Meio Ambiente..... 246

Controles 10, 79

Cuidados com a Aparência 204

- Limpeza Externa 206
- Limpeza Interna..... 204

Cuidados com o Controle Remoto 201

- Substituição da Bateria do Controle Remoto 201

Cuidados com os Gases do Escapamento. 64

- Monóxido de Carbono 64

D

Dispositivos que Emitem Ondas de Rádio 245

E**Economia de Combustível e Emissões de CO₂..... 170**

Etiqueta Nacional de Conservação de Energia para Veículos 170

Para Maior Economia de Combustível e Redução das Emissões de CO₂..... 170**Em Caso de Emergência..... 19, 213****Especificações..... 242****Etiquetas e Identificações de Segurança.. 65**

Localização das Etiquetas e Identificações..... 65

Extintor de Incêndio* e**Triângulo de Segurança..... 66**

Extintor de Incêndio*..... 66

Triângulo de Segurança 66

F**Ferramentas..... 214**

Tipos de Ferramentas..... 214

Freio 158

ABS (Sistema de Freio Antibloqueio) 159

Sinal de Parada de Emergência 160

Sistema de Assistência ao Freio 159

Sistema de Freio 158

Funcionamento Básico do**Sistema de Áudio..... 254**

Ajustando o Som..... 270

Android Auto™ 302

Apple CarPlay® 298

Conexão Wi-Fi..... 296

Configuração da Tela..... 271

Reprodução de Áudio Bluetooth® 285

Reprodução de um CD 276

Reprodução de um Dispositivo USB 282

Reprodução de um DVD* 287

Reprodução de um iPod®..... 279

Reprodução de um Vídeo

Usando o HDMI™ 294

Reprodução do Rádio AM/FM..... 273

Siri® Eyes Free..... 306

Tela Áudio/Informação 255

Tela Áudio/Informação (Tipo Touch) 257

Funções Personalizadas 317

Todas as Configurações para os

Valores Padrão 338

Fusíveis 235

Inspeção e Substituição de Fusíveis 238

Localizações dos Fusíveis..... 235

I**Indicadores 68**

Mensagens de Informação e de Advertência do Display de Informações .74

Indicadores Acesos ou Piscando 232

Se o Indicador de Baixa Pressão do

Óleo se Acender..... 232

Se o Indicador do Sistema de Carga da

Bateria se Acender 232

Se o Indicador do Sistema de Freio

(Vermelho) se Acender 233

Se o Indicador do Sistema de Injeção

Eletrônica se Acender ou Piscar 233

Se o Indicador EPS (Sistema de Direção

com Assistência Elétrica

Progressiva) se Acender 234

Índice Ilustrado..... 2, 4, 6**Informações Gerais sobre o Sistema****de Áudio..... 311**

CDs Recomendados..... 311

Informações Legais do Apple CarPlay®/

Android Auto™ 314

iPod®, iPhone® e Dispositivos USB

Compatíveis 312

Sobre Licenças de Código Aberto 316

Informações Técnicas..... 241**L****Luzes Internas/Itens Internos de****Conveniência..... 123**

Itens Internos de Conveniência 124

Luzes Internas..... 123

M**Manutenção 18, 173****Manutenção do Sistema de****Controle de Climatização 202**

Filtro de Pó e Pólen 202

Manutenção Sob o Capô 176

Adição de Óleo do Motor 180

Como Abrir o Capô 177

Filtro de Combustível 178

Fluido da Transmissão.....	183
Fluido de Freio.....	183
Itens de Manutenção Sob o Capô.....	176
Líquido de Arrefecimento do Motor.....	181
Óleo de Motor Recomendado.....	178
Reabastecimento do Reservatório do Fluido dos Lavadores.....	184
Verificação do Óleo.....	179
Medidores e Displays.....	75
Display de Informações.....	76
Medidores.....	75
Mensagens de Erro do Sistema de Áudio.....	307
Android™/Aplicativos.....	309
CD Player.....	307
DVD Player*.....	310
iPod®/Dispositivo USB.....	308
N	
Não é Possível Mover a Alavanca Seletora.....	229
Números de Identificação.....	244
Número de Identificação do Veículo (VIN), Número do Motor e Número da Transmissão.....	244
O	
O Motor Não Dá Partida.....	223
Desligamento de Emergência do Motor.....	226
Se a Bateria do Controle Remoto de Acesso sem Chave Estiver com Pouca Carga.....	225

* Se disponível

Verificação do Motor.....	223
Operação dos Comandos ao Redor do Volante de Direção.....	99
Ajuste do Volante de Direção.....	112
Botão do Desembaçador do Vidro Traseiro..	111
Botão ENGINE START/STOP.....	99
Controle de Iluminação.....	110
Faróis de Neblina.....	106
Interruptores das Luzes.....	103
Limpadores e Lavadores.....	108
Luzes de Condução Diurna.....	107
Sinalizador de Advertência (Pisca-alerta) .	107
Sinalizadores de Direção.....	102
O Que Fazer Se.....	20
P	
Painel de Instrumentos.....	9, 67
Para uma Condução Segura do Veículo.....	22
Dispositivos de Segurança do Veículo.....	24
Informações Importantes sobre Segurança...22	
Partida com Bateria Auxiliar.....	227
Pneu Furado.....	215
Estepe Temporário (Compacto).....	215
Substituição de um Pneu Furado.....	217
R	
Reboque de Emergência do Veículo.....	239
Relógio.....	80
Ajuste do Relógio.....	80

S	
Segurança de Crianças.....	47
Proteção de Crianças.....	47
Segurança de Bebês e Crianças Pequenas...50	
Segurança de Crianças Maiores.....	61
Sistema Bluetooth® HandsFreeLink®*/ Sistema de Telefone Hands-Free*....	339
Menus do HFL/HFT.....	343
Usando o HFL/HFT.....	340
Sistema de Áudio.....	14, 15, 247, 248
Controle Remoto do Sistema de Áudio .	251
Entrada HDMI™.....	250
Entradas USB.....	249
Proteção Antifurto do Sistema de Áudio* ..250	
Sobre o seu Sistema de Áudio.....	248
Sistema de Controle de Climatização.....	131
Modo Sincronizado.....	133
Sensores do Controle de Climatização Automático.....	134
Usando o Controle de Climatização Automático.....	131
Sistema de Segurança.....	93
Alarme do Sistema de Segurança.....	93
Sensores Ultrassônicos.....	95
Sistema Imobilizador.....	93
Sistema Eco Assist.....	7
Substituição de Lâmpadas.....	185
Lâmpada do Brake Light.....	189

Lâmpadas das Lanternas Dianteiras/ Luzes de Condução Diurna.....	186
Lâmpadas das Luzes da Placa de Licença Traseira	189
Lâmpadas das Luzes de Freio e das Lanternas Traseiras	186
Lâmpadas das Luzes de Ré.....	188
Lâmpadas do Farol de Neblina	185
Lâmpadas dos Faróis.....	185
Lâmpadas dos Sinalizadores de Direção Dianteiros	185
Lâmpadas dos Sinalizadores de Direção Laterais/ Luzes Indicadoras de Emergência	185
Lâmpadas dos Sinalizadores de Direção Traseiros	187
Outras Lâmpadas.....	190
Superaquecimento.....	230
Como Controlar o Superaquecimento ..	230

T

Travamento e Destravamento das Portas....	81
Baixa Intensidade do Sinal do Controle Remoto de Acesso sem Chave.....	82
Chaves e Funções	81
Trava de Segurança para Crianças nas Portas	89
Travamento/Destramento Automático das Portas	90
Travamento/Destramento das Portas por Dentro.....	88

Travamento/Destramento das Portas por Fora.....	83
----------------------------------------------------	----

V

Verificação e Manutenção das Palhetas dos Limpadores	192
Substituição da Borracha da Palheta do Limpador do Para-brisa	192
Verificação das Palhetas dos Limpadores...	192
Verificação e Manutenção dos Pneus	194
Indicadores de Desgaste	195
Rodizio dos Pneus.....	196
Substituição de Roda e Pneu.....	196
Verificação dos Pneus	194
Vida Útil dos Pneus.....	195



