

Accord

MANUAL DO PROPRIETÁRIO
ASSISTÊNCIA 24 HORAS
GARANTIA
REGISTRO DE SERVIÇOS
MANUAL BÁSICO DE
SEGURANÇA NO TRÂNSITO



HONDA



Óleo 0W20 Pro Honda

Formulado especialmente
para automóveis Honda.

Alta tecnologia para o seu motor.



- ✓ Formulado com aditivos de alta tecnologia
- ✓ Lubrificante sintético de última geração
- ✓ Excelente proteção para todos os motores
- ✓ Disponível na rede de concessionárias Honda



Para saber mais,
escaneie o QR Code
e acesse o site

**Você merece o melhor.
Excelência em serviços a um preço justo
com a qualidade Honda.**

MÃO DE OBRA

GRATUITA

NAS DUAS
PRIMEIRAS REVISÕES

Agende suas revisões em uma concessionária Honda e garanta
BENEFÍCIOS EXCLUSIVOS que você só encontra aqui:

- Express Service
- Peças genuínas
- Excelência nos serviços
- Melhor custo-benefício



O seu Honda pronto em até 60 minutos.

REDE DE CONCESSIONÁRIAS HONDA

A relação completa de endereços e telefones das Concessionárias Honda pode ser obtida por meio de um dos canais a seguir:

Internet: www.honda.com.br

Telefone (ligação gratuita): **0800-017-12-13**



Para localizar a concessionária, utilize o QR CODE através de seu Smartphone.

Informações Gerais

- As informações, especificações e ilustrações contidas neste manual baseiam-se nos dados existentes na data de sua publicação.
- A Honda Automóveis do Brasil Ltda. reserva-se o direito de alterar as características do veículo a qualquer momento, sem aviso prévio, e independentemente de qualquer formalidade legal, sem que isso incorra em obrigações de qualquer espécie.
- Este Manual do Proprietário apresenta informações sobre diferentes versões do Accord.
Portanto, podem existir descrições de equipamentos e características que não são aplicáveis ao modelo específico adquirido.
- Mantenha o Manual Básico do Proprietário no veículo, de modo que possa consultá-lo sempre que houver alguma dúvida. O Manual Básico deverá permanecer no veículo mesmo em caso de revenda.
- Nenhuma parte desta publicação pode ser reproduzida sem autorização prévia por escrito da Honda Automóveis do Brasil Ltda.
- O seu veículo foi projetado para funcionar com gasolina.

Recomendação de combustível: Gasolina comum, comercialmente disponível ou aditivada em qualquer proporção.

➤ **Informações sobre Combustível** ➔ P. 4-80

Leia cuidadosamente este manual para conhecer o funcionamento, os combustíveis e outras características que diferenciam este veículo.

⚠ ATENÇÃO

O uso de gasolina com chumbo apresenta os seguintes riscos:

- Danos ao sistema de escapamento, inclusive ao catalisador.
- Danos ao motor e ao sistema de alimentação de combustível.
- Efeitos prejudiciais ao motor e outros sistemas.

O uso de aditivos complementares não recomendados pela Honda, ou seja, frascos de aditivos não recomendados pela Honda, comercializados em postos de abastecimento ou lojas de autopeças, e o uso de combustível adulterado, com chumbo ou outros combustíveis não homologados, comprometerá o desempenho do veículo, além de causar danos aos componentes do sistema de alimentação, do escapamento e do próprio motor. Estes danos não são cobertos pela garantia.

O reparo de danos nos controles de emissões, motor e sistema de combustível, causados pelas seguintes condições, pode não ser coberto pela garantia do veículo:

- Utilização de aditivos não recomendados pela Honda que podem afetar o desempenho.
- Utilização de combustível não recomendado.

■ Registros de dados de eventos

Este veículo está equipado com diversos dispositivos comumente citados como Registros de Dados de Eventos. Eles registram vários tipos de dados do veículo em tempo real, como detonação do airbag e falha de componentes do sistema suplementar de segurança (SRS).

Os dados podem ser usados para ajudar os técnicos a diagnosticar, reparar e manter o veículo. Esses dados não podem ser acessados por outras pessoas, exceto se requisitados legalmente ou com a permissão do proprietário.

Os registros podem ser acessados pela Honda, suas Concessionárias Autorizadas, funcionários, representantes e contratantes apenas para diagnóstico técnico, pesquisa e desenvolvimento do veículo.

■ Registros de Diagnóstico de Serviço

Este veículo está equipado com dispositivos relacionados a serviço que registram informações sobre o desempenho do sistema de transmissão de potência e das condições de condução.

Os dados podem ser usados para ajudar os técnicos a diagnosticar, reparar e manter o veículo. Esses dados não podem ser acessados por outras pessoas, exceto se requisitados legalmente ou com a permissão do proprietário.

Os registros podem ser acessados pela Honda, suas Concessionárias Autorizadas, funcionários, representantes e contratantes apenas para diagnóstico técnico, pesquisa e desenvolvimento do veículo.

SEJA BEM-VINDO!

Aproveitamos a oportunidade para agradecer-lhe a escolha de um veículo Honda e desejamos que o nosso produto possa lhe proporcionar o máximo em desempenho, emoção e prazer.

Este manual contém informações importantes sobre o funcionamento seguro e a manutenção de seu veículo Honda.

Leia o manual detalhadamente para familiarizar-se com os controles e recomendações, para que a condução do veículo propicie o máximo de conforto que um veículo de alta tecnologia pode assegurar.

Quando for necessário efetuar os serviços de manutenção recomendados, lembre-se de que os técnicos da sua Concessionária Autorizada Honda no Território Nacional foram especialmente treinados para oferecer todos os serviços de manutenção e reparos dos muitos sistemas exclusivos de seu veículo Honda. A sua Concessionária Honda terá a maior satisfação em ajudá-lo a manter e conservar seu veículo em ótimas condições de funcionamento, e em responder quaisquer dúvidas existentes.

Em caso de dúvidas na utilização das funcionalidades do seu Honda, acesse www.honda.com.br/myhonda e assista aos vídeos.

Mantenha sempre seu cadastro atualizado.



Honda Automóveis do Brasil Ltda.

RELACIONAMENTO COM O CLIENTE HONDA

Visando a total satisfação de nossos clientes, a Honda preocupa-se não somente em oferecer veículos de excelente qualidade, mas também mantê-los em perfeitas condições de funcionamento, contando, para isso, com uma Rede de Concessionárias Autorizadas. Assim sendo, consulte sempre uma de nossas concessionárias toda vez que tiver dúvidas ou houver necessidade de efetuar algum reparo no veículo. Proceda da seguinte forma:

1. Dirija-se a uma Concessionária Honda para que a anomalia existente em seu veículo seja corrigida;
2. Persistindo a anomalia ou caso o atendimento não tenha sido satisfatório, notifique o Gerente de Serviços da concessionária;
3. Se ainda assim a anomalia não tiver sido solucionada, oferecemos o contato com o Departamento de Relacionamento com o Cliente Honda, pois este tomará as devidas providências a fim de assegurar sua satisfação.



Para facilitar o atendimento, tenha em mãos as seguintes informações:

- Nome, endereço e telefone do proprietário;
- Número do chassi;
- Ano e modelo do veículo;
- Data de entrega do veículo ao cliente e quilometragem atual;
- Concessionária na qual efetuou o serviço.

	0800 017 12 13	
Segunda a Sexta	Horário	Atendimento
	8:00 às 20:00 horas	Informações e Dúvidas
	9:00 às 17:00 horas	Suporte Técnico

A sua Segurança e a Segurança de seu Veículo em Destaque

Este manual contém informações importantes de segurança – leia-o cuidadosamente.

Os símbolos   nas etiquetas fixadas em seu veículo o advertem para a leitura do Manual do Proprietário para operações apropriadas e seguras em seu veículo.

O símbolo  é codificado por cores, indicando “Perigo” (Vermelho), “Cuidado” (Laranja) ou “Atenção” (Âmbar).

Algumas Palavras sobre Segurança

Sua segurança e a segurança alheia são muito importantes. E conduzir este veículo com segurança é de extrema importância.

Para ajudá-lo a tomar decisões seguras, apresentamos procedimentos de operação e outras informações em etiquetas e neste manual. Essas informações alertam sobre riscos em potencial que podem ferir você ou outras pessoas.

É claro que não é viável ou possível alertá-lo sobre todos os perigos associados com a operação e manutenção de seu veículo. Você deve sempre usar o bom senso.

As informações de segurança são apresentadas de diversas maneiras, incluindo:

- **Etiquetas de Segurança** – no veículo.
- **Mensagens de Segurança** – Mensagens de segurança precedidas por símbolos de alerta  e uma das três palavras: **PERIGO**, **CUIDADO** ou **ATENÇÃO**.

Essas mensagens significam:

PERIGO

O texto chama a atenção para o risco de possíveis acidentes fatais se as instruções não forem seguidas.

CUIDADO

O texto chama a atenção para o risco de possíveis acidentes pessoais se as instruções não forem seguidas.

ATENÇÃO

O texto chama a atenção para o risco de possíveis danos ao veículo, a propriedades alheias ou danos ambientais, se as instruções não forem seguidas.

- **Títulos de Segurança** – por exemplo, Segurança de Crianças.
- **Seção de Segurança** – por exemplo, Condução Segura do Veículo.
- **Instruções** – como usar este veículo corretamente e com segurança.

Período de Amaciamento

Durante os primeiros 1.000 km de rodagem, evite acelerações bruscas ao sair com o veículo.

Não dirija o veículo por longos períodos em velocidade constante.

Este procedimento de amaciamento aplica-se também para motores substituídos ou retificados e quando os freios são substituídos.

Durante e após o período de amaciamento, dirija o veículo moderadamente até o motor atingir a temperatura normal de funcionamento.

Durante os primeiros 300 km, evite frenagens bruscas. O uso incorreto dos freios durante esse período comprometerá, futuramente, a eficiência da frenagem.

Acessórios, Equipamentos, Alarmes Antifurto e Extintor de Incêndio

Para a instalação de acessórios, equipamentos, alarmes antifurto e extintor de incêndio, consulte uma Concessionária Autorizada Honda no Território Nacional.

CUIDADO

A instalação de componentes não originais Honda pode causar danos ao veículo.

Peças e Fluidos Usados no Serviço de Manutenção

Recomenda-se o uso de peças originais Honda ao realizar a manutenção e reparos do veículo. As peças originais Honda são fabricadas de acordo com padrões de alta qualidade usados nos veículos Honda.

Durante a manutenção, use somente os fluidos recomendados pela Honda. O uso de fluidos diferentes pode causar sérios danos ao veículo.

Índice

Guia de Referência Rápida P. 8

Condução Segura do Veículo P. 1-1

Painel de Instrumentos P. 2-1

Controles P. 3-1

Condução do Veículo P. 4-1

Manutenção P. 5-1

Em Caso de Emergência P. 6-1

Informações Técnicas P. 7-1

Sistema de Áudio P. 8-1

Assistência 24 Horas P. 9-1

Garantia P. 10-1

Registro de Serviços P. 11-1

Manual Básico de Segurança no Trânsito P. 12-1

Índice P. 13-1



Visite o site

<http://www.honda.com.br/pos-venda/automoveis/escolha-veiculo> para acessar a versão do Manual do Proprietário, Assistência 24 Horas, Garantia e Registro de Serviços na íntegra, incluindo o Manual Básico de Segurança no Trânsito e o conteúdo completo do Pós-venda que inclui o arquivo PDF atualizado do Manual do Navegador.

Índice Ilustrado

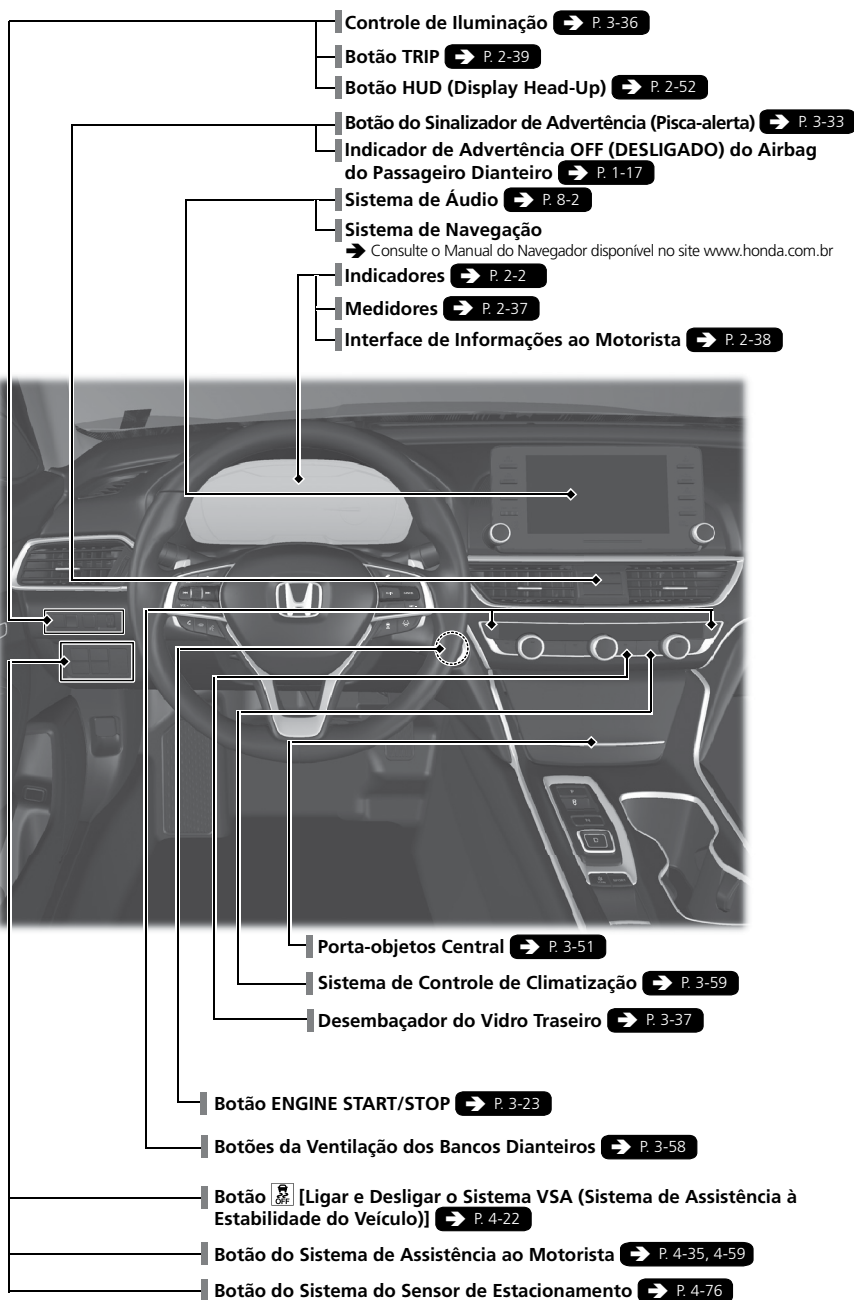

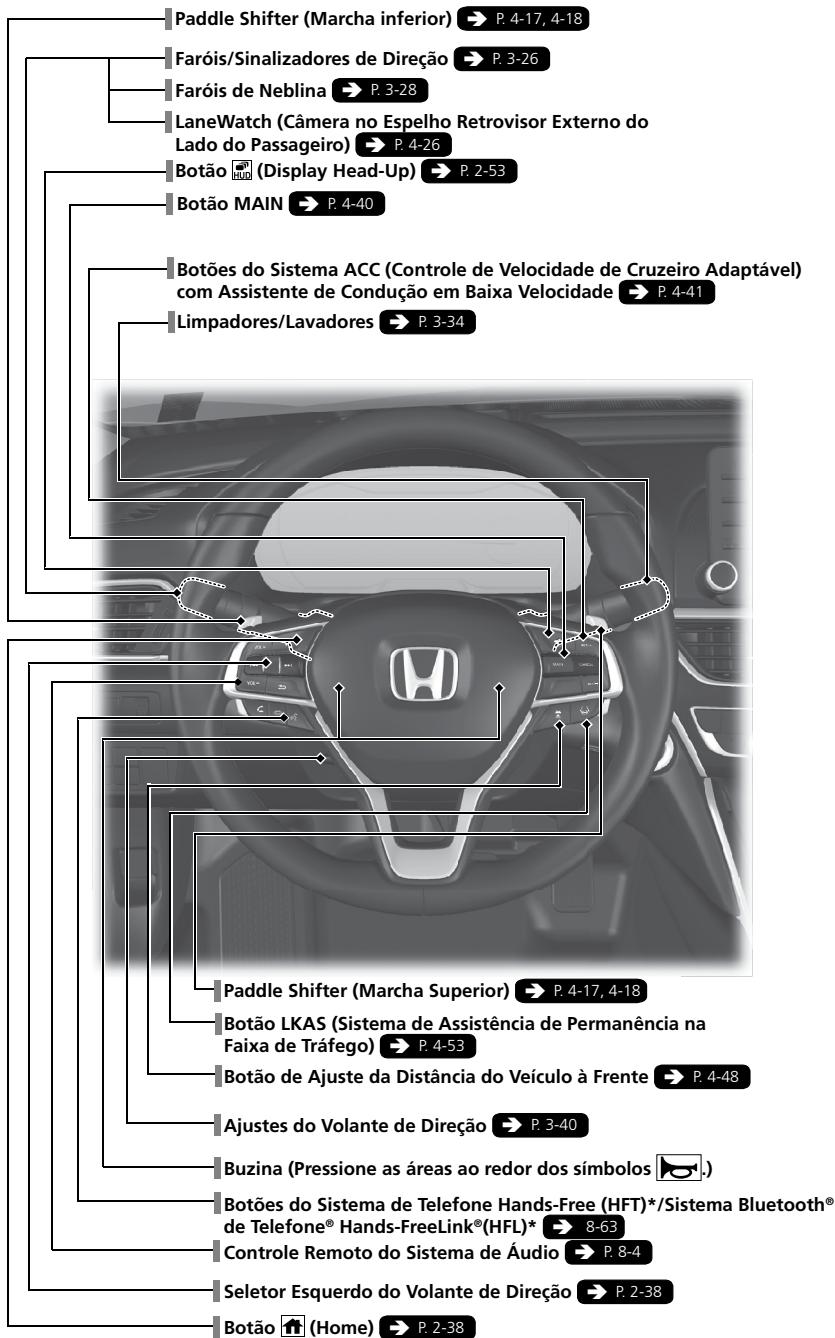

* Se disponível

Índice Ilustrado

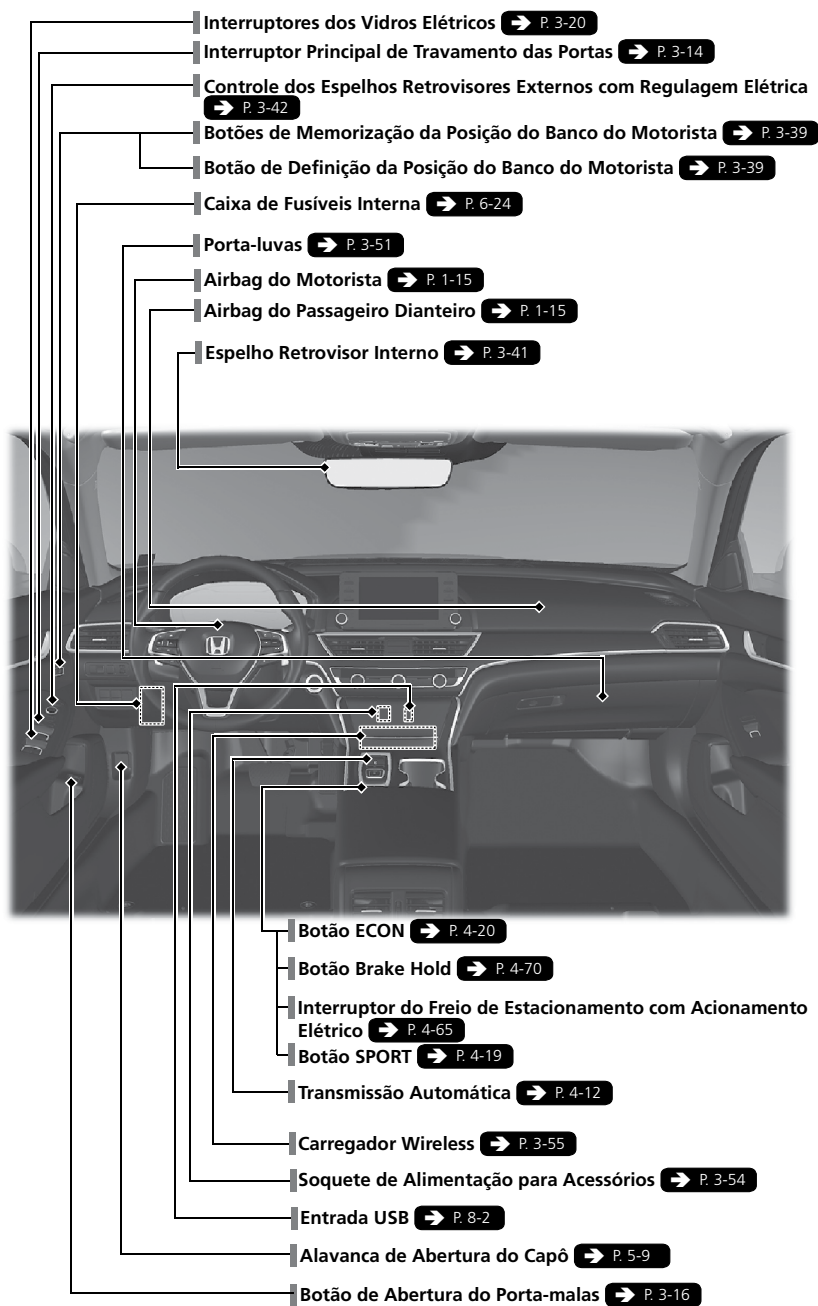

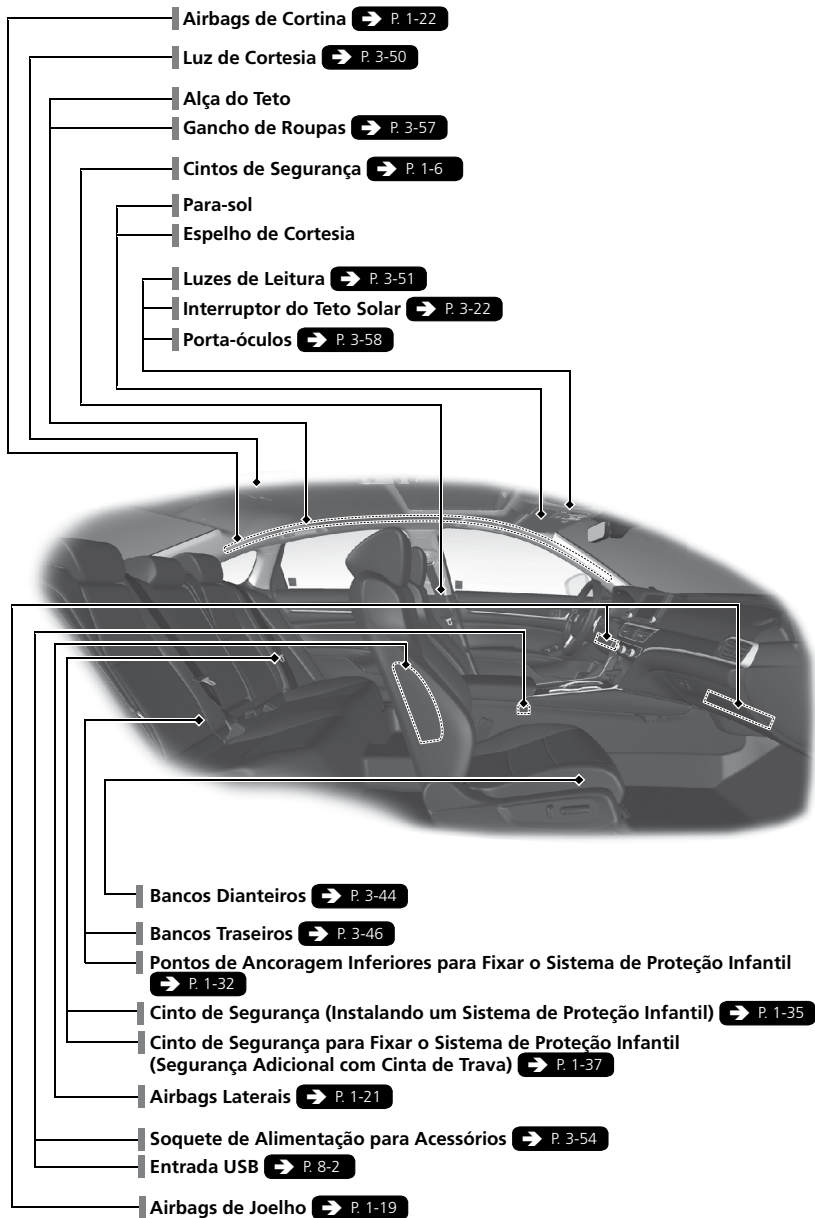

Índice Ilustrado

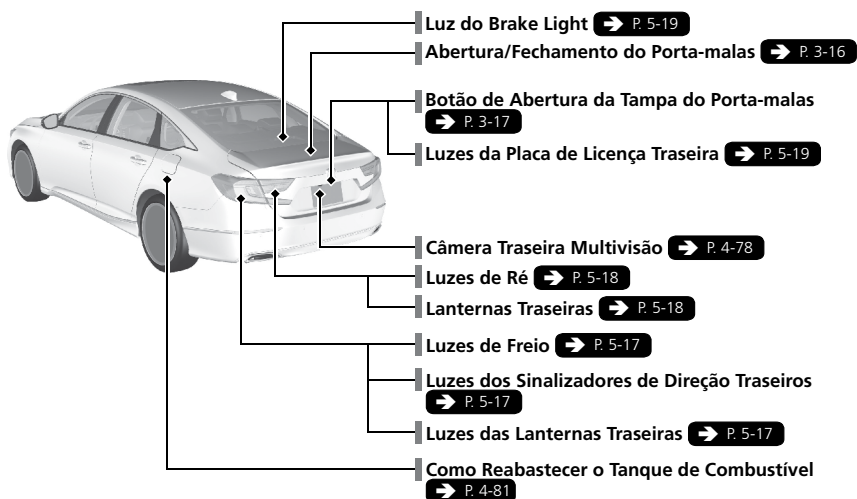
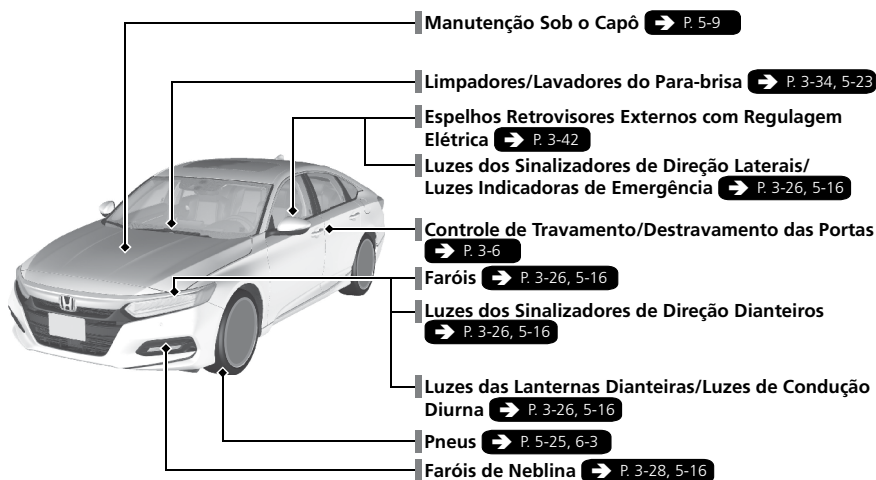

Sistema Eco Assist

Medidor Ambiental

- Quando o modo SPORT está desligado, a cor do medidor ambiental muda para a cor verde, indicando que o veículo está sendo conduzido de uma maneira eficiente de consumo de combustível.

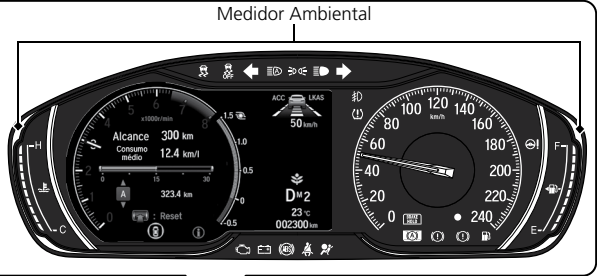

A mensagem é exibida por alguns segundos quando o botão **ECON** é pressionado.

Botão ECON ➔ P. 4-20

Ajuda a melhorar a economia de combustível.

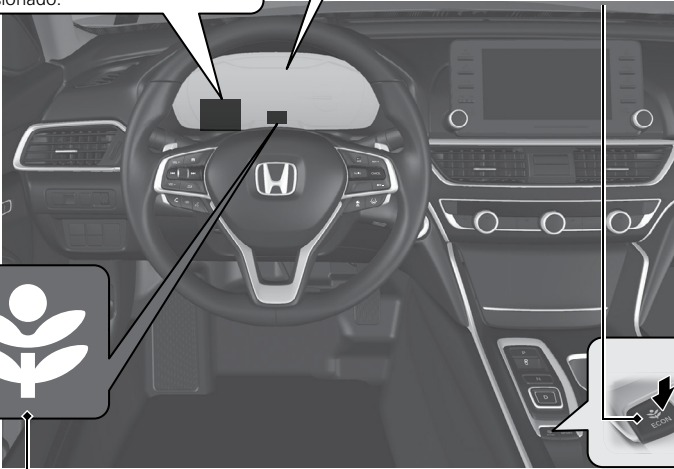

Indicador do Modo ECON ➔ P. 2-17

Se acende quando o botão **ECON** for pressionado.

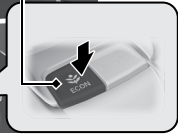

*1: Podem existir diferenças nas imagens e mensagens apresentadas na Interface de Informações ao Motorista em relação às imagens do Manual do Proprietário.

Condução Segura do Veículo ➔ P. 1-1

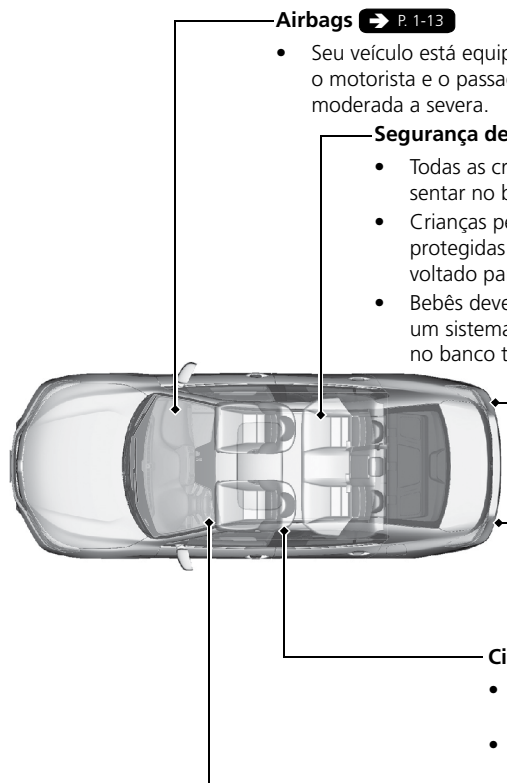

Airbags ➔ P. 1-13

- Seu veículo está equipado com airbags para ajudar a proteger o motorista e o passageiro dianteiro durante uma colisão de moderada a severa.

Segurança de Crianças ➔ P. 1-25

- Todas as crianças com 10 anos ou menos devem se sentar no banco traseiro.
- Crianças pequenas devem ser adequadamente protegidas com um sistema de proteção infantil voltado para a frente.
- Bebês devem ser adequadamente protegidos com um sistema de proteção infantil voltado para trás no banco traseiro.

Cuidados com os Gases do Escapamento ➔ P. 1-40

- Seu veículo emite gases de escapamento perigosos que contêm monóxido de carbono. Não acione o motor em locais fechados, onde pode ocorrer acúmulo de monóxido de carbono.

Cintos de Segurança ➔ P. 1-6

- Afivele o cinto de segurança e sente-se na postura correta.
- Verifique se os passageiros também estão usando os cintos de segurança corretamente.

Verificações Antes de Conduzir o Veículo ➔ P. 1-5

- Antes de conduzir o veículo, verifique se os bancos dianteiros, encostos de cabeça, volante de direção e espelhos retrovisores estão ajustados apropriadamente.



Posicione o cinto subabdominal o mais baixo possível.

Painel de Instrumentos → P. 2-1

Indicadores → P. 2-2 / Interface de Informações ao Motorista → P. 2-38 / Medidores → P. 2-37 / Display Head-Up (HUD) → P. 2-52

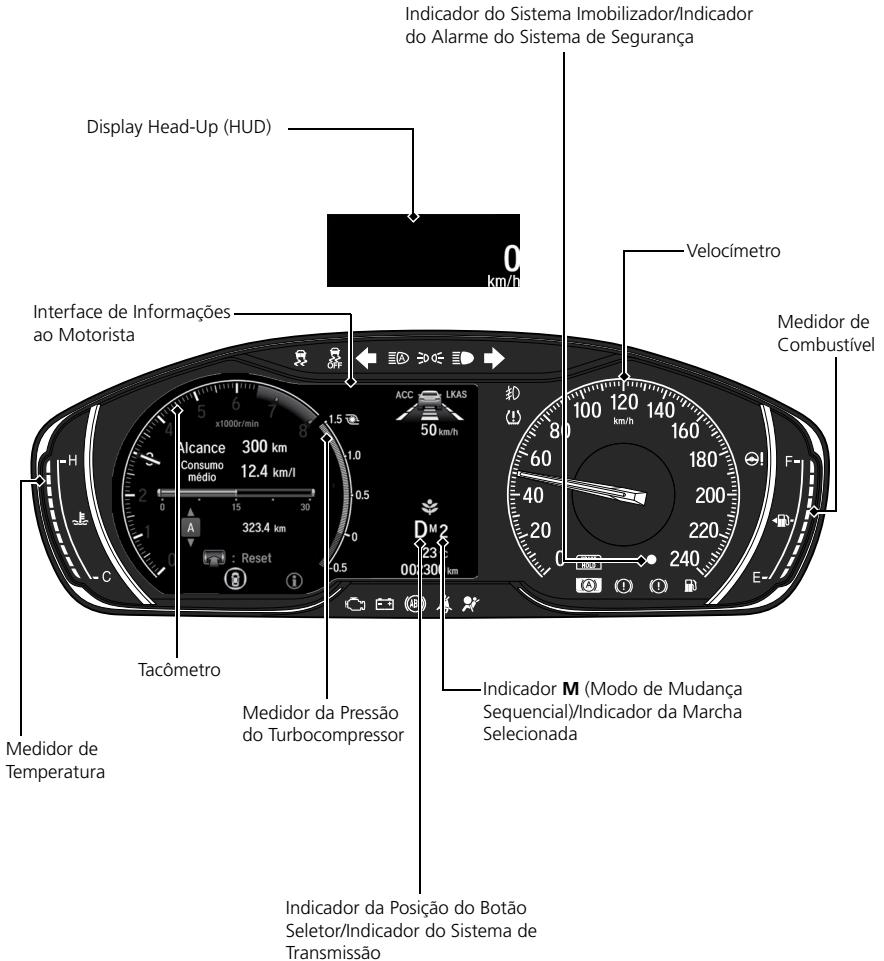

Controles → P. 3-1

Ajuste do Relógio → P. 3-2

Para ajustar a hora

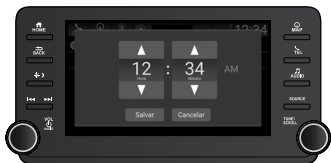

- 1 Pressione e, em seguida, selecione **Configurações**.
- 2 Selecione **Sistema** e, em seguida, selecione **Dia e hora**.
- 3 Selecione **Data e hora**.
- 4 Selecione **Data e hora automática** e, em seguida, selecione **Des** (Desligado).

Para ajustar a data



- 5 Selecione **Definir data** ou **Definir hora**
- 6 Ajuste a data, a hora e os minutos, selecionando /.
- 7 Selecione **Salvar** para definir a data ou a hora.

O sistema de áudio recebe sinais de satélites de GPS. Quando a função **Data e hora automática** está definida para **Ligado**, o relógio é atualizado automaticamente.

Botão ENGINE START/STOP → P. 3-23



Pressione o botão para alterar o modo de alimentação do veículo.

Sinalizadores de Direção → P. 3-26



Alavanca de Controle dos Sinalizadores de Direção

Luzes ➔ P. 3-26

Interruptores de Controle das Luzes



Limpadores e Lavadores ➔ P. 3-34

Alavanca de Controle do Limpador/ Lavador

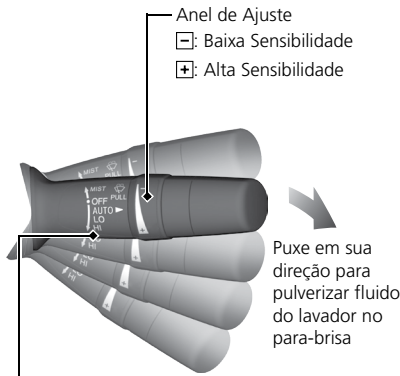

- MIST:** Limpador em velocidade alta até que a alavanca seja liberada
- OFF:** Desligado
- AUTO:** A velocidade do limpador varia automaticamente
- LO:** Limpador em velocidade baixa
- HI:** Limpador em velocidade alta

Para evitar danos graves ao sistema dos limpadores, se o interruptor dos lavadores estiver na posição **AUTO**, gire-o para a posição **OFF** (Desligado), antes das seguintes situações:

- Limpeza do para-brisa
- Conduzir o veículo através de um lava-rápido
- Quando não estiver chovendo

Volante de Direção ➔ P. 3-40

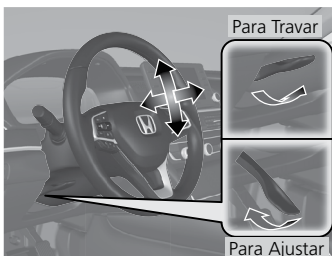

- Para ajustar, empurre a alavanca de ajuste para baixo, ajuste na posição desejada e, em seguida, puxe a alavanca para cima, para travar o volante na posição desejada.

Destrramento das Portas Dianteiras por Dentro P. 3-14

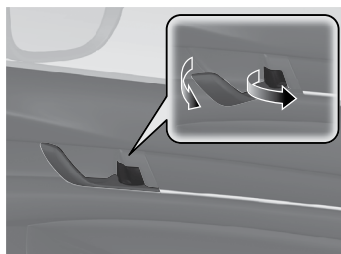

- Puxe a maçaneta interna das portas dianteiras para destravar e abri-las ao mesmo tempo.

Porta-malas P. 3-16

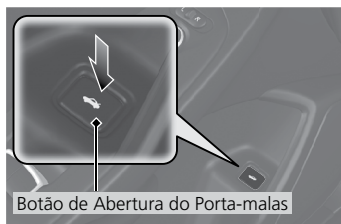

- Pressione e segure o botão de abertura do porta-malas na porta do motorista, para destravar e abrir o porta-malas.
- Pressione e segure o botão de abertura do porta-malas no controle remoto para destravar e abrir o porta-malas.
- Pressione o botão de abertura na tampa do porta-malas para destravar e abrir o porta-malas.

Espelhos Retrovisores Externos com Regulagem Elétrica P. 3-42

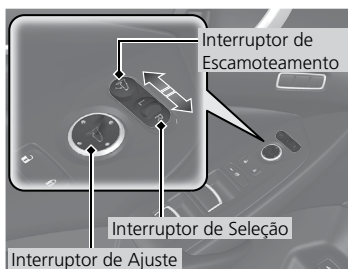

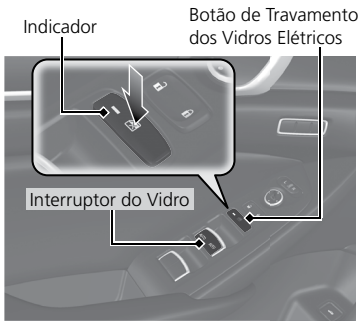

- Com o modo de alimentação no modo **LIGADO**, mova o interruptor seletor para a posição **L** (Esquerdo) ou **R** (Direito).
- Pressione a extremidade correspondente do interruptor de ajuste para mover o espelho.
- Pressione o interruptor de escamoteamento para escamotear ou para retornar para a posição original, os espelhos retrovisores externos.

Vidros Elétricos P. 3-20



- Com o modo de alimentação no modo **LIGADO**, será possível abrir e fechar os vidros elétricos.
- Se o botão de travamento dos vidros elétricos estiver desligado (indicador apagado), o vidro de cada passageiro poderá ser aberto e fechado com seus respectivos interruptores.
- Se o botão de travamento dos vidros elétricos for acionado (indicador aceso), os interruptores dos vidros dos passageiros ficarão desativados.

Sistema de Controle de Climatização P. 3-59

- Pressione o botão **AUTO** para ativar o sistema de controle de climatização.
- Pressione o botão  para ligar ou desligar o sistema.
- Pressione o botão  para desembaçar o para-brisa.

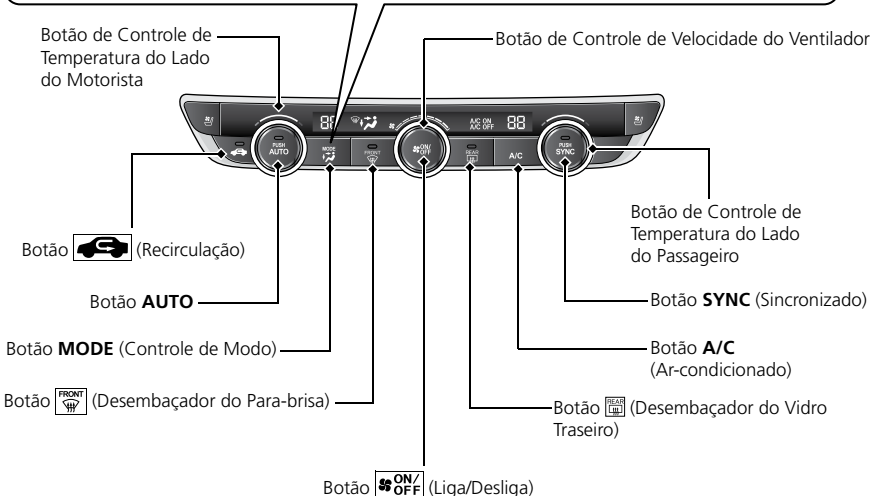
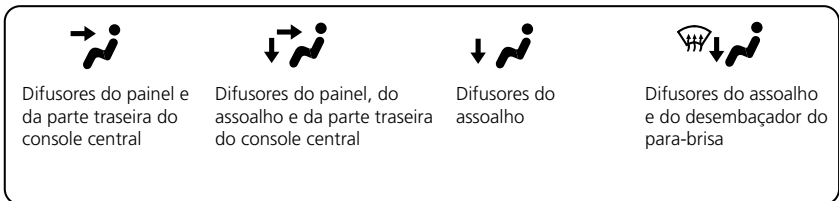

Condução do Veículo ➔ P. 4-1

Transmissão Automática ➔ P. 4-12

- Sempre pressione o pedal do freio antes de pressionar o botão **P** (Estacionamento) ou antes de pressionar outro botão seletor, quando o botão **P** estiver selecionado.
- Selecione o botão **P** e pressione o pedal do freio ao dar partida no motor.
- **Seleção de Marchas**

Indicador de Posição do Botão Seletor

O indicador de posição do botão seletor e o indicador do botão seletor indicam a posição selecionada no momento.

DM2

Indicador de Posição do Botão Seletor

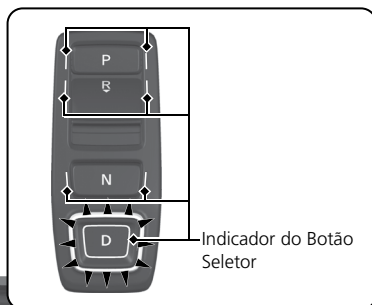
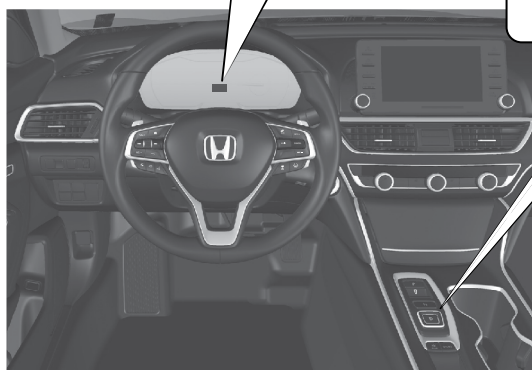

Indicador do Botão Seletor

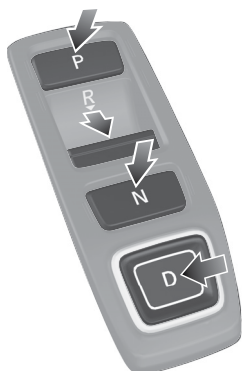

P **Estacionamento**
 Pressione o botão **P**.
 Usada para estacionar ou dar partida no motor.
 Transmissão travada.

R **Marcha a Ré**
 Puxe para trás o botão **R**.
 Usada para engatar a ré.

N **Neutro**
 Pressione o botão **N**.
 Transmissão destravada.

D **Condução**
 Pressione o botão **D**.

- Para condução normal (a mudança de marchas é automática entre a 1ª e a 10ª)
- O modo de mudança sequencial pode ser usado temporariamente.
- O modo de mudança sequencial pode ser usado (ao conduzir o veículo no modo SPORT)

Paddle Shifters → P. 4-18

- Os paddle shifters permitem a mudança de marcha de maneira semelhante a uma transmissão manual (de 1ª a 10ª). Isto permite o uso do freio-motor.

Indicador de Posição do Botão Seletor

Indicador **M**
(modo de mudança sequencial)



Indicador da Marcha Seleccionada

Quando a transmissão está no modo **D**

- A transmissão retornará para o modo automático quando o sistema detectar que o veículo está em cruzeiro.

Quando a transmissão está no modo **D com o modo **SPORT****

- Mantém a marcha seleccionada, e o indicador **M** (modo de mudança sequencial) se acende.
- A posição da marcha seleccionada é exibida no painel de instrumentos.

Paddle Shifter **⏮**
(Marcha Inferior)



Paddle Shifter **⏭**
(Marcha Superior)

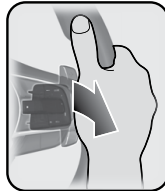

Ligar e Desligar o Sistema VSA P. 4-22

- O sistema VSA (Sistema de Assistência à Estabilidade do Veículo) ajuda a estabilizar o veículo nas curvas e a manter a tração ao acelerar em superfícies escorregadias ou com cascalho.
- O sistema VSA será ativado automaticamente sempre que for dada a partida no motor.
- Para ligar e desligar parcialmente as funções do sistema VSA, pressione e segure o botão até ouvir um bipe.

Ligar e Desligar o Sistema CMBS P. 4-35

- Quando uma possível colisão é inevitável, o sistema CMBS pode ajudá-lo a reduzir a velocidade do veículo e a gravidade da colisão.
- O sistema CMBS será ligado sempre que for dada a partida no motor.
- Para ligar e desligar o sistema CMBS, use o botão do sistema de assistência ao motorista.

Sistema de Advertência de Baixa Pressão dos Pneus (TPMS)

 P. 4-23

- Detecta uma alteração nas condições dos pneus e dimensões gerais devido à diminuição da pressão dos pneus.
- O TPMS é ligado automaticamente sempre que você dá partida no motor.
- Um procedimento de calibração deve ser realizado quando surgirem determinadas condições.

Abastecimento P. 4-80

■ Recomendação de combustível:

Gasolina comum, comercialmente disponível ou aditivada em qualquer proporção.

■ Capacidade do tanque de combustível: 56 litros

- 1 Destrave a porta do motorista usando o interruptor principal de travamento das portas.

↻ Usando o Interruptor Principal de Travamento das Portas

 P. 3-14

- 2 Pressione a área indicada pela seta, para abrir parcialmente a portinhola de abastecimento de combustível. Abra manualmente a portinhola de abastecimento de combustível.



- 3 Gire a tampa do tanque de combustível lentamente para removê-la.

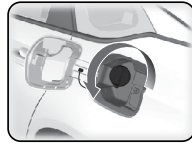

- 4 Coloque a tampa no suporte localizado na portinhola de abastecimento do tanque de combustível.

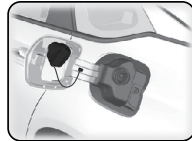

- 5 Após reabastecer, encaixe a tampa do tanque de combustível e aperte-a até ouvir o ruído característico de travamento.



Honda SENSING

➔ P. 4-29

O Honda SENSING é um sistema de assistência ao motorista, que utiliza dois tipos de sensores distintos:

- Um sensor do radar localizado na parte inferior do para-choque dianteiro.
- Uma câmera de detecção dianteira instalada na parte interna do para-brisa, atrás do espelho retrovisor interno.

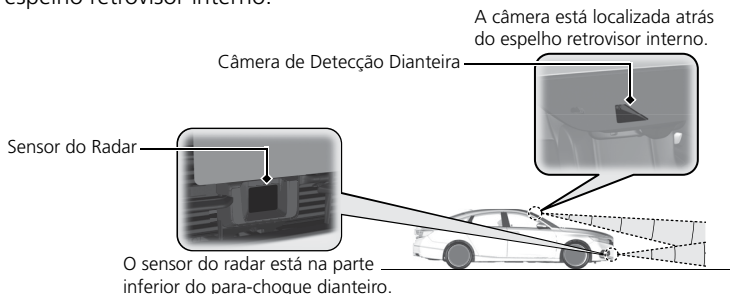

⚠ CUIDADO

Este veículo não é um veículo autônomo. O Honda SENSING é um sistema de auxílio ao condutor. Como todos os sistemas de assistência, o Honda SENSING não substitui a responsabilidade e a atenção do condutor. Para sua segurança e dos ocupantes, leia atentamente todas orientações, condições e funcionalidades sobre o sistema.

Sistema CMBS (Sistema de Frenagem Atenuante de Colisões)

➔ P. 4-31

Pode ajudá-lo quando existe uma possibilidade de o seu veículo colidir com um veículo ou um pedestre detectado na frente do seu veículo. O CMBS é projetado para alertá-lo quando uma colisão em potencial é determinada, bem como para reduzir a velocidade do veículo para ajudar a minimizar a gravidade da colisão quando uma colisão é considerada inevitável.

Sistema ACC (Controle de Velocidade de Cruzeiro Adaptável) com Assistente de Condução em Baixa Velocidade ➔ P. 4-39

Ajuda a manter uma velocidade constante do veículo e uma distância definida do veículo detectado à frente. Se o veículo detectado à frente parar, o sistema pode desacelerar e parar seu veículo, sem que você tenha que manter o pé no freio ou no acelerador.

Sistema LKAS (Sistema de Assistência de Permanência na Faixa de Tráfego) ➔ P. 4-51

Proporciona o esterçamento da direção, para ajudar a manter o veículo no meio da faixa de tráfego detectada e fornece alertas táteis e visuais, se for detectado que o veículo está derivando para fora da faixa de tráfego.

Sistema RDM (Sistema de Atenuação de Saída de Faixa de Tráfego) ➔ P. 4-57

Alerta para auxiliá-lo quando o sistema detecta uma possibilidade de seu veículo cruzar inadvertidamente sobre as faixas de rodagem detectadas e/ou sair completamente da faixa de tráfego.

Manutenção ➔ P. 5-1

■ Sob o Capô ➔ P. 5-9

- Verifique o óleo do motor, o líquido de arrefecimento do motor e o fluido do lavador do para-brisa. Abasteça-os, se necessário.
- Verifique o fluido de freio.
- Verifique as condições da bateria mensalmente.

- 1 Puxe a alavanca de abertura do capô no canto esquerdo inferior do painel de instrumentos.

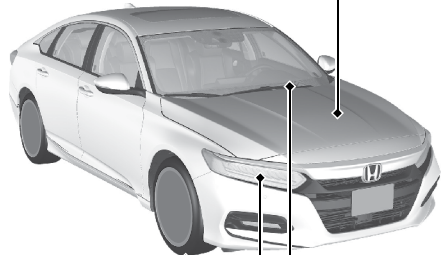
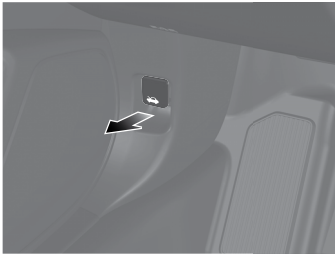

- 2 Localize a alavanca de trava do capô, empurre-a para o lado e, em seguida, levante o capô. Depois de levantar o capô um pouco, você pode liberar a alavanca.

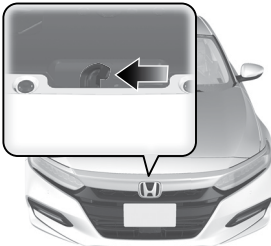

- 3 Ao terminar, feche o capô e certifique-se de que esteja travado corretamente.

■ Pneus ➔ P. 5-25

- Inspeção os pneus e as rodas regularmente.
- Verifique a pressão dos pneus regularmente.

■ Luzes ➔ P. 5-16

- Inspeção todas as luzes regularmente.

■ Palhetas dos Limpadores ➔ P. 5-23

- Substitua as palhetas se elas deixarem listras no para-brisa ao acionar o limpador.

Em Caso de Emergência ➔ P. 6-1

Pneu Furado ➔ P. 6-3



- Estacione o veículo em um local seguro e substitua o pneu furado pelo estepe temporário localizado no porta-malas do veículo.

Indicadores Acesos ou Piscando ➔ P. 6-16



- Identifique o indicador.



O Motor Não Dá Partida ➔ P. 6-10

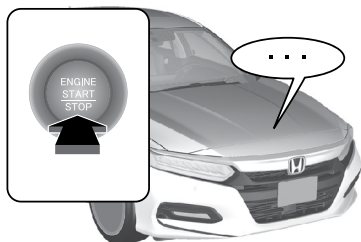

- Caso a bateria esteja sem carga, dê partida utilizando uma bateria auxiliar.

Fusível Queimado P. 6-25

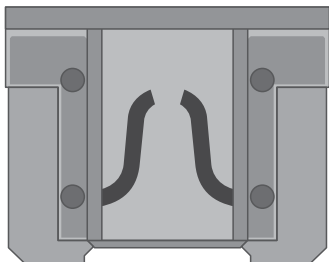

- Verifique se há um fusível queimado, caso algum dispositivo eletrônico não funcione.

Superaquecimento P. 6-14



- Estacione o veículo em um local seguro. Caso não haja vapor saindo do compartimento do motor, abra o capô e espere até que o motor esfrie.

Reboque de Emergência do Veículo P. 6-26

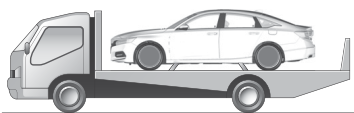

- Chame um serviço de reboque profissional, caso seja necessário rebocar o seu veículo.

Sistema de Áudio → P. 8-1

Controle Remoto do Sistema de Áudio → P. 8-4

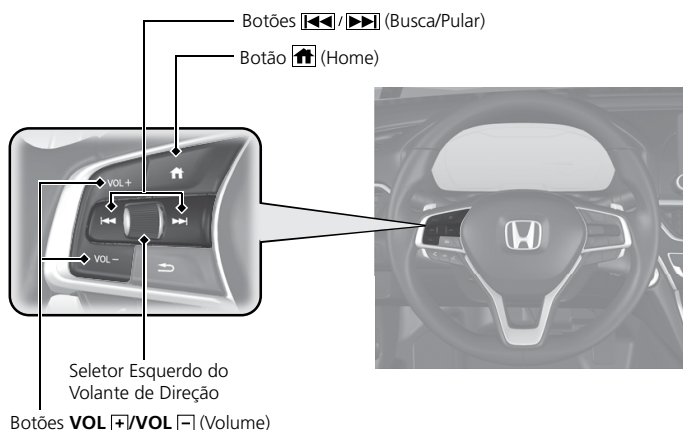

Botões **VOL +/VOL -** (Volume)

- Botões **VOL +/VOL -** (Volume)

Pressione para aumentar ou diminuir o volume.

- Seletor Esquerdo do Volante de Direção

Ao selecionar o modo de áudio

Pressione o botão **[ícone de casa]** (Home), role para cima ou para baixo o seletor esquerdo do volante de direção, para selecionar **Áudio** na interface de informações ao motorista e, em seguida, pressione o seletor esquerdo do volante de direção.

Role para cima ou para baixo: Para percorrer pelos modos de áudio, role para cima ou para baixo e, em seguida, pressione o seletor esquerdo do volante de direção:

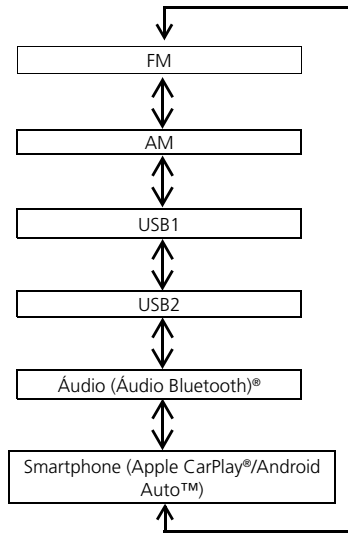

- Botões ◀◀/▶▶ (Busca/Pular)

Rádio: Pressione ◀◀/▶▶ para mudar a estação de rádio predefinida.

iPod®, dispositivo USB, Áudio Bluetooth® ou Conexão com Smartphone: Pressione ◀◀/▶▶ para pular para o início da próxima música ou retornar ao início da música atual.

Dispositivo USB: Pressione e segure ◀◀/▶▶ para mudar uma pasta.

Sistema de Áudio → P. 8-6

Para operação do sistema de navegação → Consulte o Manual do Navegador disponível no site www.honda.com.br

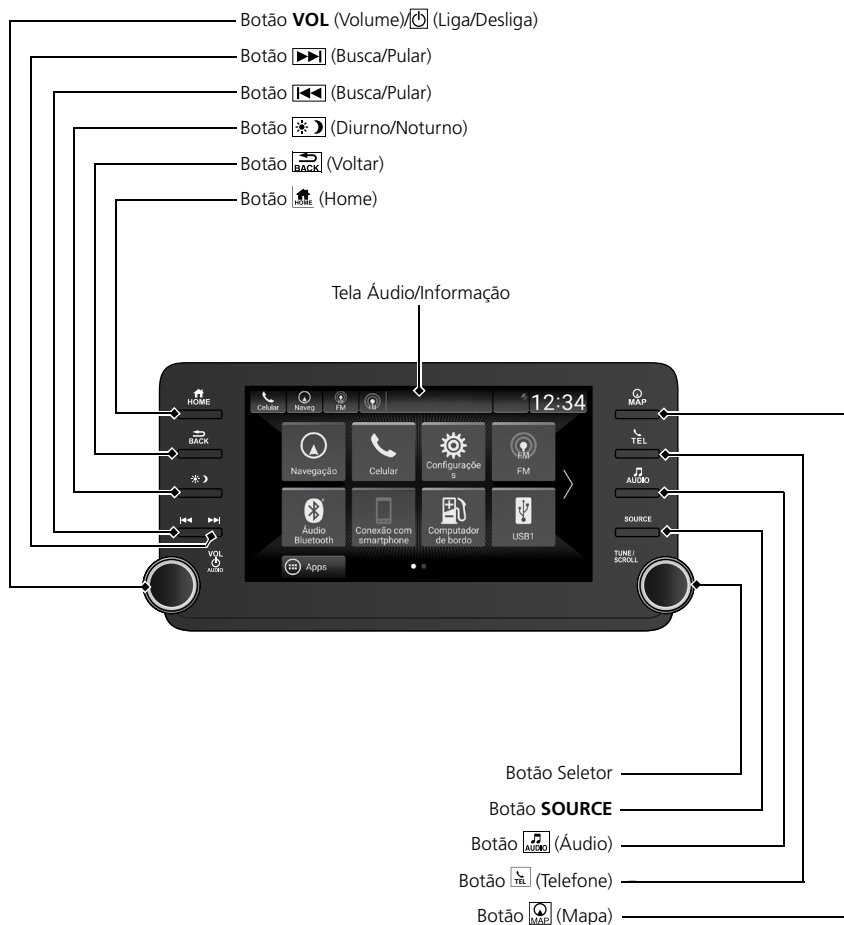

O Que Fazer Se

P O pedal do freio pulsar levemente ao aplicar o freio?

R Isso pode ocorrer quando o ABS está ativado e não indica um problema. Aplique uma pressão firme e constante no pedal do freio. Nunca bombeie o pedal do freio.

➔ **ABS (Sistema de Freio Antibloqueio)**

➔ P. 4-72

P A porta traseira não puder ser aberta por dentro do veículo. Por quê?

R Verifique se a trava de segurança para crianças está na posição travada. Em caso positivo, abra a porta traseira com a maçaneta externa.

Para cancelar esta função, deslize a alavanca de trava para cima, para a posição destravada.

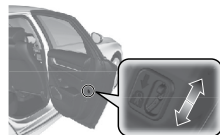

P As portas travarem após serem destravadas?

R Se alguma porta não for aberta em 30 segundos, todas as portas travarão automaticamente por segurança.

P O aviso sonoro soar ao abrir a porta do motorista?

R O aviso sonoro soa quando:

- O modo de alimentação está no modo **ACESSÓRIOS**.
- As luzes externas estão ligadas.

P O aviso sonoro soar ao me afastar do veículo, após fechar a porta?

R O aviso sonoro soa ao mover-se para fora do raio de operação da função de travamento automático ao se afastar do veículo, antes que a porta seja completamente fechada.

➔ **Travando o veículo (travamento automático ao se afastar do veículo)**

➔ P. 3-9

P O aviso sonoro soar ao começar a conduzir o veículo?

R O aviso sonoro soa quando o motorista e/ou passageiro dianteiro não está usando o cinto de segurança.

P Ao pressionar o interruptor do freio de estacionamento com acionamento elétrico, o freio de estacionamento não for liberado. Por quê?

R Pressione o interruptor do freio de estacionamento com acionamento elétrico com o pedal de freio pressionado.

P Um indicador âmbar de um pneu com um ponto de exclamação acendeu no painel de instrumentos. O que é isso?

R O sistema de advertência de baixa pressão dos pneus (TPMS) precisa ser verificado. Se você verificou a pressão ou substituiu um pneu recentemente, você deve recalibrar o sistema.

➔ **Sistema de Advertência de Baixa Pressão dos Pneus (TPMS)**

➔ P. 4-23

P Ao pressionar o pedal do acelerador, o freio de estacionamento não é liberado automaticamente. Por quê?

- R**
- Coloque o cinto de segurança do motorista.
 - Verifique se o botão seletor **P** ou **N** está selecionado. Em caso positivo, mude para qualquer outro botão seletor.

P O botão seletor mudar automaticamente para a posição **P**, ao abrir a porta do motorista para verificar as faixas de delimitação do estacionamento ao dar marcha a ré?

- R**
- Coloque o cinto de segurança do motorista.
 - Feche a porta do motorista e mude manualmente o botão seletor.

↻ **Ao abrir a porta do motorista**

➔ **P. 4-15**

P Um som metálico soa ao pressionar o pedal do freio?

- R**
- As pastilhas dos freios podem precisar de substituição. Leve o veículo a uma Concessionária Autorizada Honda no Território Nacional para inspeção.

Condução Segura do Veículo

Recomendações de segurança podem ser encontradas neste capítulo e no decorrer do manual.

Para uma Condução Segura do Veículo	1-2
Informações Importantes sobre Segurança	1-2
Dispositivos de Segurança do Veículo ..	1-4
Lista de Verificações de Segurança.....	1-5
Cintos de Segurança	1-6
Sobre os Cintos de Segurança	1-6
Como Usar Corretamente o Cinto de Segurança	1-9
Inspeção do Cinto de Segurança	1-12
Airbags.....	1-13
Componentes do Sistema de Airbag..	1-13
Tipos de Airbags	1-15
Airbags Dianteiros (SRS)	1-15
Airbags de Joelho.....	1-19
Airbags Laterais.....	1-21
Airbags de Cortina	1-22
Indicador do Sistema de Airbag.....	1-23
Manutenção do Airbag	1-24
Segurança de Crianças.....	1-25
Proteção de Crianças.....	1-25
Segurança de Bebês e Crianças Pequenas	1-27
Segurança de Crianças Maiores	1-38
Cuidados com os Gases do Escapamento	1-40
Monóxido de Carbono	1-40
Etiquetas e Identificações de Segurança.....	1-41
Localização das Etiquetas e Identificações	1-41
Extintor de Incêndio* e Triângulo de Segurança.....	1-42
Extintor de Incêndio*	1-42
Triângulo de Segurança	1-42

Para uma Condução Segura do Veículo

As páginas a seguir descrevem os dispositivos de segurança em seu veículo e como usá-los corretamente. Acreditamos que as informações sobre segurança descritas abaixo se encontram entre as mais importantes apresentadas neste manual.

Informações Importantes sobre Segurança

■ Sempre use o cinto de segurança

O cinto de segurança é sua melhor proteção em todos os tipos de colisões. Os airbags são uma proteção suplementar aos cintos de segurança; eles não substituem os cintos de segurança. Portanto, certifique-se de que todos os ocupantes do veículo sempre estejam usando o cinto de segurança corretamente.

■ Proteja todas as crianças

Crianças com menos de 10 anos não devem viajar no banco dianteiro; elas devem ser adequadamente protegidas no banco traseiro. Bebês e crianças pequenas devem ser acomodados seguramente em um sistema de proteção infantil. Crianças maiores devem usar um “assento de elevação” e o cinto de segurança de três pontos, até que possam usar adequadamente o cinto de segurança sem a necessidade do “assento de elevação”.

■ Esteja consciente dos riscos impostos pelos airbags

Embora ajudem a salvar vidas, os airbags podem causar ferimentos graves ou fatais se os ocupantes não estiverem sentados na posição correta e usando o cinto de segurança. Bebês, crianças, jovens e pessoas adultas de baixa estatura correm maior risco. Certifique-se de seguir todas as instruções e advertências contidas neste manual.

■ Não dirija se tiver ingerido bebida alcoólica

O álcool e a direção não combinam. Mesmo uma só dose pode reduzir seus reflexos e sua capacidade de reação tende a diminuir a cada dose ingerida. Portanto, não dirija após ter bebido nem deixe que seus amigos o façam.

■ Preste atenção para dirigir com segurança

Envolver-se em uma conversa telefônica ou em outras atividades que desviem sua atenção durante a condução do veículo pode causar uma colisão com possibilidade de danos físicos e/ou materiais aos ocupantes e/ou terceiros. Lembre-se, as situações no trânsito mudam rapidamente.

▲ ATENÇÃO

O uso de telefones móveis pelo motorista é proibido ao dirigir o veículo.

■ Controle a velocidade do veículo

O excesso de velocidade é uma das principais causas de ferimentos graves ou até mesmo fatais. De maneira geral, quanto maior a velocidade, maior será o risco. No entanto, ferimentos graves também podem ocorrer em velocidades baixas. Respeite sempre os limites de velocidade.

■ Mantenha seu veículo em condição segura

O estouro de um pneu ou uma falha mecânica pode ser extremamente perigoso. Para reduzir a possibilidade de tais problemas, verifique semanalmente a pressão e a condição dos pneus, e faça regularmente todas as manutenções preventivas (serviços periódicos).

■ Não deixe crianças no interior do veículo sem a presença de um adulto

As crianças, os animais de estimação e as pessoas que necessitam de assistência, que forem deixadas desacompanhadas no interior do veículo, podem se ferir se ativarem um ou mais controles do veículo. Eles também podem causar a movimentação do veículo, podendo causar um acidente em que eles e/ou outra(s) pessoa(s) sofram FERIMENTOS GRAVES OU FATAIS. Além disso, dependendo da temperatura ambiente, a temperatura no interior do veículo pode ficar muito quente, podendo provocar perda de consciência ou até mesmo um acidente fatal. Mesmo que o sistema de controle de climatização esteja ligado, nunca os deixe no interior do veículo desacompanhados, pois o sistema de controle de climatização pode desligar a qualquer momento.

Dispositivos de Segurança do Veículo

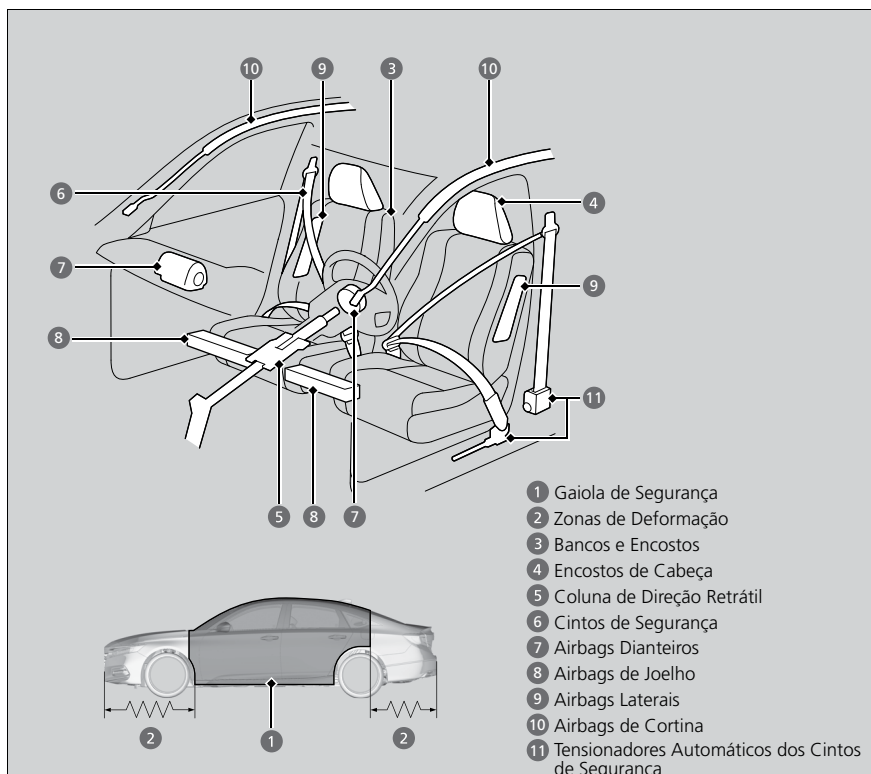

A lista de verificações a seguir o ajudará a exercer um papel ativo na sua segurança e dos demais passageiros.

⚠️ ATENÇÃO

O seu veículo está equipado com muitos dispositivos que trabalham em conjunto para a sua segurança e a dos demais passageiros durante uma colisão.

Alguns dispositivos de segurança não requerem nenhuma atenção de sua parte.

Entre eles, a estrutura de aço de alta resistência que forma uma gaiola de segurança ao redor do compartimento dos passageiros, zonas de deformação dianteira e traseira, coluna de direção retrátil e tensionadores que tensionam os cintos de segurança dianteiros para maior proteção em caso de colisão.

No entanto, você e os ocupantes do veículo não serão totalmente protegidos por esses dispositivos de segurança se não permanecerem sentados na posição correta e não usarem adequadamente os cintos de segurança. Na verdade, alguns dispositivos de segurança podem contribuir para ferimentos se não forem usados corretamente.

Lista de Verificações de Segurança

Para sua segurança e dos demais ocupantes do veículo, adquira o hábito de verificar sempre estes itens antes de dirigir o veículo.

- Ajuste o banco do motorista numa posição adequada para dirigir. Ajuste os bancos dianteiros o mais atrás possível, porém de maneira que você mantenha total controle do veículo. Sentar-se muito perto de um airbag dianteiro pode resultar em ferimentos graves ou fatais.
 - **Ajuste dos Bancos** ➔ P. 3-44
- Ajuste os encostos de cabeça na posição correta. Os encostos de cabeça são mais eficientes quando ajustados de modo que o centro da parte traseira da cabeça fique apoiada no centro do encosto. Pessoas muito altas devem ajustar os encostos de cabeça o mais alto possível.
 - **Ajuste dos Encostos de Cabeça dos Bancos Dianteiros e das Posições Laterais do Banco Traseiro** ➔ P. 3-47
- Sempre use o cinto de segurança e ajuste-o corretamente. Certifique-se de que todos os ocupantes também estejam usando corretamente os cintos.
 - **Como Usar Corretamente o Cinto de Segurança** ➔ P. 1-9
- As crianças devem ser protegidas pelo uso dos cintos de segurança ou acomodadas num sistema de proteção infantil, de acordo com a idade, altura e peso.
 - **Segurança de Crianças** ➔ P. 1-25

⚠ ATENÇÃO

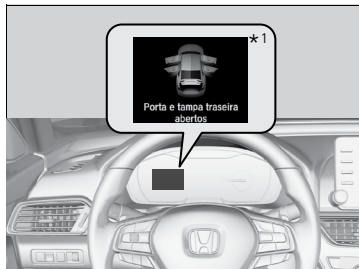

Se a mensagem de porta e porta-malas abertos aparecer na interface de informações ao motorista, uma das portas e/ou o porta-malas não está completamente fechado. Feche firmemente todas as portas e/ou o porta-malas até que a mensagem desapareça.

- **Advertências da Interface de Informações ao Motorista e Mensagens de Informação** ➔ P. 2-22

*1: Podem existir diferenças nas imagens e mensagens apresentadas na Interface de Informações ao Motorista em relação às imagens do Manual do Proprietário.

Cintos de Segurança

Sobre os Cintos de Segurança

Os cintos de segurança são os dispositivos mais eficientes do sistema de proteção, pois mantêm os ocupantes do veículo presos aos bancos de modo a aproveitar as vantagens dos outros recursos de segurança incorporados ao veículo. Eles também impedem que os ocupantes sejam arremessados contra o interior do veículo, contra algum passageiro ou para fora do veículo. Quando usados corretamente, os cintos de segurança mantêm o corpo do ocupante devidamente posicionado em uma colisão, aproveitando completamente as vantagens da proteção adicional fornecida pelos airbags.

Além disso, os cintos de segurança ajudam a protegê-lo em quase todos os tipos de colisão, inclusive:

- impactos frontais
- impactos laterais
- impactos traseiros
- capotamentos

CUIDADO

- O uso incorreto do cinto de segurança aumenta o risco de ferimentos graves ou fatais em caso de colisão, embora o seu veículo esteja equipado com airbags.
- Certifique-se de que você e todos os ocupantes do veículo estejam usando o cinto de segurança corretamente.
- Os cintos de segurança foram projetados para ajustar-se à estrutura óssea do corpo; passe os cintos subabdominais na posição mais baixa sobre o quadril, conforme aplicável; deve-se evitar o uso do cinto subabdominal sobre a região do abdômen.
- Ajuste os cintos de segurança o mais firmemente possível, mas de maneira confortável, para proporcionar a proteção para a qual foram projetados. Uma folga do cinto de segurança reduzirá significativamente a proteção oferecida ao usuário.
- Não use os cintos de segurança com as fitas torcidas.
- Duas pessoas nunca devem usar o mesmo cinto de segurança; é perigoso colocar um cinto de segurança ao redor de uma criança que esteja sendo carregada no colo.

■ Cinto de segurança subabdominal/transversal

Todas as cinco posições dos bancos são equipadas com um cinto de segurança subabdominal/ transversal com retratores de travamento de emergência. Durante a condução normal do veículo, o retrator permite que o ocupante movimente-se livremente sobre o banco, enquanto uma certa tensão é mantida sobre o cinto. Durante uma colisão ou parada repentina, o retrator trava para conter o movimento do seu corpo.

■ Como usar corretamente os cintos de segurança

Siga estas instruções para o uso correto:

- Todos os ocupantes devem sentar-se na posição vertical e o mais atrás possível no banco, e permanecer nessa posição durante toda a viagem. Uma postura relaxada com inclinação excessiva do corpo, ou o reposicionamento do cinto diagonal de forma inadequada pode reduzir a proteção oferecida pelo cinto de segurança e aumentar o risco de ferimentos em caso de colisão.
- Nunca coloque a parte do ombro de um cinto de segurança subabdominal/transversal sob seu braço ou atrás de suas costas. Isto pode causar ferimentos graves em uma colisão.
- Duas pessoas nunca devem usar o mesmo cinto de segurança. Se fizerem isto, podem sofrer ferimentos graves em uma colisão.
- Não coloque acessórios sobre os cintos de segurança. Dispositivos para melhorar o conforto ou reposicionar a parte dos ombros de um cinto de segurança podem reduzir a capacidade protetora e aumentar a possibilidade de ferimentos graves em uma colisão.

▲ ATENÇÃO

Os cintos de segurança não podem oferecer proteção total em todos os tipos de impactos. Porém, na maioria dos casos, os cintos de segurança podem reduzir o risco de ferimentos graves.

É obrigatório o uso do cinto de segurança para o motorista e os passageiros em todas as vias do território nacional. Além disso, muitos países exigem o uso do cinto de segurança. Conheça a legislação dos países nos quais você irá conduzir o veículo.

O retrator de travamento de emergência pode travar se você estender o cinto de segurança rapidamente. Se isto acontecer, retraia levemente o cinto de segurança e, em seguida, estenda-o lentamente.

Lembrete do Cinto de Segurança



O sistema de cinto de segurança inclui um indicador no painel de instrumentos para lembrar o motorista, o passageiro dianteiro ou ambos para usar o cinto de segurança.

Se o modo de alimentação estiver no modo **LIGADO** e o cinto de segurança não estiver sendo usado, o bipe soará e o indicador piscará. Após alguns segundos, o bipe para e o indicador permanece aceso até que o cinto de segurança seja colocado.

O bipe soará periodicamente e o indicador piscará durante a condução até que o cinto de segurança seja colocado.

⚠️ ATENÇÃO

O indicador de advertência também se acende após seis segundos, se o passageiro dianteiro não colocar o cinto de segurança após o modo de alimentação ter sido definido para **LIGADO**.

Caso ninguém esteja sentado no banco do passageiro dianteiro, ou uma criança ou um adulto de baixa estatura estiver sentado no banco, tanto o indicador de advertência poderá não se acender bem como o bipe poderá não soar.

Se o indicador de advertência se acender ou o bipe soar sem nenhum passageiro dianteiro. Verifique se:

- Itens pesados estão sobre o banco do passageiro dianteiro.
- O motorista colocou o cinto de segurança.

Se o indicador de advertência não se acender, quando um passageiro estiver sentado no banco do passageiro dianteiro e não estiver usando o cinto de segurança, algo poderá estar interferindo com o sensor de detecção de ocupante.

Verifique se:

- Uma almofada está sobre o assento.
- O passageiro dianteiro não está sentado corretamente.

Se não existir nenhuma destas condições, leve o veículo para inspeção na Concessionária Autorizada Honda no Território Nacional.

*1: Podem existir diferenças nas imagens e mensagens apresentadas na Interface de Informações ao Motorista em relação às imagens do Manual do Proprietário.

Tensionadores Automáticos dos Cintos de Segurança

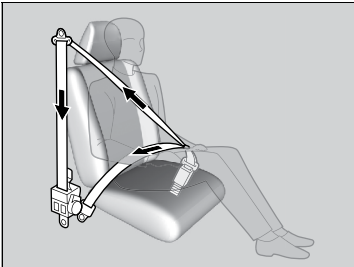

Para maior segurança, os bancos dianteiros estão equipados com tensionadores automáticos dos cintos de segurança.

Os tensionadores automáticos tensionam os cintos de segurança dos bancos dianteiros durante uma colisão frontal de moderada a severa. Os tensionadores automáticos também podem ser ativados durante uma colisão sem que os airbags dianteiros sejam inflados.

⚠ ATENÇÃO

Os tensionadores automáticos dos cintos de segurança são ativados somente uma vez. Se um tensionador automático for ativado, o indicador SRS se acenderá. Leve o veículo a uma Concessionária Autorizada Honda no Território Nacional para substituir o tensionador automático e inspecionar o sistema de cinto de segurança, pois ele poderá não oferecer proteção em uma colisão subsequente. Durante um impacto lateral de moderado a severo, o tensionador automático daquele lado do veículo também é ativado.

Como Usar Corretamente o Cinto de Segurança

Com o banco dianteiro na posição correta, sente-se na posição vertical e o mais atrás possível no banco:

➔ Ajuste dos Bancos ➔ P. 3-44



1. Puxe lentamente o cinto de segurança para fora.

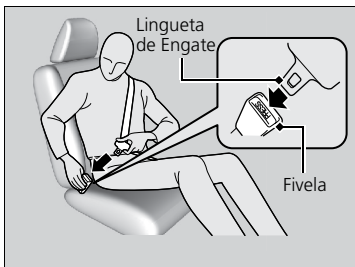

2. Puxe a lingueta de engate e introduza-a na fivela, em seguida, puxe o cinto de segurança com força para confirmar se a fivela está travada firmemente.

▶ Certifique-se de que o cinto de segurança não esteja torcido ou preso.



3. Posicione o cinto subabdominal na posição mais baixa possível sobre o quadril e puxe o cinto transversal para cima para ajustar confortavelmente o cinto subabdominal. Isso fará com que a força da colisão atue no osso pélvico e reduzirá o risco de ferimentos internos.
4. Se necessário, puxe novamente o cinto para eliminar qualquer folga, então certifique-se de que o cinto passe sobre a parte central do tórax e ombro. Isso distribuirá as forças do impacto sobre os ossos mais fortes na parte superior do corpo.

⚠ CUIDADO

O posicionamento inadequado dos cintos de segurança pode causar ferimentos graves ou até mesmo fatais em uma colisão.

Certifique-se de que todos os cintos de segurança estejam posicionados adequadamente antes de dirigir o veículo.

⚠ ATENÇÃO

Nenhuma pessoa deve se sentar em um banco em que o cinto de segurança não esteja funcionando corretamente. O uso de um cinto de segurança defeituoso não protegerá o ocupante em uma colisão. Leve o veículo a uma Concessionária Autorizada Honda no Território Nacional para inspecionar o cinto o mais rápido possível.

Use sempre o cinto de segurança corretamente e sente-se em posição ereta, o mais distante possível do volante de direção ou painel de instrumentos.

Se o cinto de segurança parecer estar travado em uma posição totalmente retraída, puxe firmemente o cinto de segurança para fora do mecanismo do retrator e, em seguida, empurre-o de volta. Em seguida, puxe o cinto de segurança suavemente para fora do mecanismo do retrator e afivele a lingueta de engate corretamente. Se não conseguir liberar o cinto de segurança de uma posição totalmente retraída, não permita que ninguém se sente na posição do banco onde se encontra o cinto de segurança defeituoso e leve o veículo a uma Concessionária Autorizada Honda no Território Nacional para reparo.

➔ **Sobre os Cintos de Segurança** ➔ P. 1-6

➔ **Inspecção do Cinto de Segurança** ➔ P. 1-12

Para destravar o cinto de segurança, pressione o botão **PRESS**, de cor vermelha, em seguida, conduza o cinto com a mão até que esteja completamente retraído.

Após sair do veículo, certifique-se de que o cinto de segurança tenha retornado completamente à posição original, não interferindo no fechamento da porta.

Nunca introduza objetos na fivela ou no mecanismo do retrator.

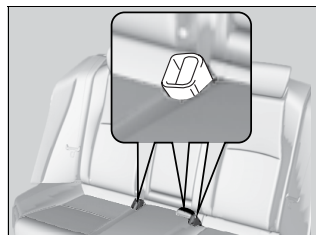

Caso o assento do banco traseiro seja removido, certifique-se de que os fechos dos cintos de segurança estejam nos seus respectivos lugares (acima do assento do banco traseiro), após a sua recolocação.

Sempre mantenha os fechos dos cintos de segurança nos seus respectivos lugares (acima do assento do banco traseiro), prontos para a utilização, para respeitar o Artigo 65 do Código de Trânsito Brasileiro: é obrigatório o uso do cinto de segurança para condutor e passageiros em todas as vias do território nacional.

Ajuste do Ponto de Fixação Superior

Os pontos de fixação superiores nos bancos dianteiros são ajustáveis para acomodar corretamente os ocupantes dianteiros de alta ou baixa estatura.

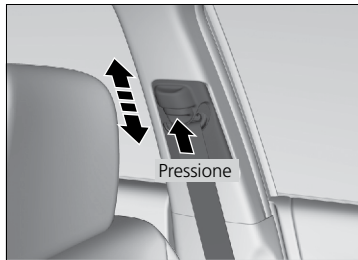

1. Pressione o botão de destravamento e mova o dispositivo de fixação para cima ou para baixo.
2. Posicione o dispositivo de fixação de modo que o cinto de segurança passe pelo centro do tórax e sobre o ombro.

⚠ ATENÇÃO

Depois de efetuar o ajuste, certifique-se de que a posição do ponto de fixação superior esteja travada.

A altura do ponto de fixação superior pode ser ajustada em quatro níveis. Se o cinto de segurança estiver envolvendo o pescoço, reduza a altura um nível por vez.

Recomendações para Gestantes

Proteger a mãe é a melhor maneira de proteger o futuro bebê. Portanto, as gestantes devem usar o cinto de segurança na posição correta e manter o cinto subabdominal na posição mais baixa possível sobre o quadril, sempre que estiverem dirigindo ou viajando em um veículo.

Passa o cinto transversal sobre o tórax evitando o abdômen.



Passa o cinto subabdominal na posição mais baixa possível sobre o quadril.

⚠ ATENÇÃO

Durante a gestação, sempre pergunte ao seu médico se você está autorizada a dirigir. Para reduzir o risco de ferimentos a você e ao seu futuro bebê, que podem ser causados pelo acionamento do airbag:

- Ao dirigir o veículo, sente-se com as costas retas e ajuste o banco o mais afastado possível do volante de direção, porém de maneira a manter o controle do veículo.
- Quando se sentar no banco dianteiro do passageiro, ajuste o banco o mais atrás possível.

Inspeção do Cinto de Segurança

Verifique regularmente as condições dos cintos de segurança da seguinte maneira:

- Puxe cada um dos cintos totalmente para fora e examine quanto a desgaste, cortes, desfiados, etc.
- Verifique se as fivelas funcionam suavemente e se os cintos se retraem com facilidade.
 - ▶ Se algum cinto não retrair facilmente, sua limpeza poderá resolver o problema. Use somente sabão neutro e água morna. Não use alvejante ou solventes de limpeza. Certifique-se de que o cinto esteja completamente seco antes que seja retraído.

Qualquer cinto de segurança que não esteja em boas condições ou funcionando corretamente não oferecerá a proteção adequada e deve ser substituído o mais rápido possível.

Um cinto de segurança em uso durante uma colisão pode não oferecer o mesmo nível de proteção, em caso de colisão subsequente. Inspeção os cintos de segurança na Concessionária Autorizada Honda no Território Nacional após qualquer colisão.

NOTAS:

- A substituição dos cintos de segurança deverá ser feita somente em uma Concessionária Autorizada Honda no Território Nacional.
- Os bancos dianteiros do motorista e passageiro possuem um cinto de segurança de três pontos.
- O banco traseiro possui três cintos de segurança de três pontos.

▲ CUIDADO

- A falta de inspeção ou manutenção adequada dos cintos de segurança pode resultar em ferimentos graves ou fatais, se os cintos não funcionarem corretamente quando necessário. Inspeção regularmente os cintos de segurança e corrija qualquer problema encontrado o mais rápido possível.
- Nenhuma modificação ou inclusão deve ser feita pelo usuário que impeça as funções de ajuste do cinto de segurança com a finalidade de eliminar folga ou evitar o ajuste do conjunto do cinto de segurança para eliminar folga.
- Será necessário substituir todo o conjunto do cinto de segurança, caso tenha sido acionado em um acidente, mesmo que os danos não sejam aparentes.
- Deve-se tomar cuidado para evitar a contaminação dos cintos com polidores, óleos, produtos químicos e, principalmente, ácido de bateria. A limpeza pode ser feita de modo seguro com sabão neutro e água. O cinto de segurança deve ser substituído se o tecido estiver desfiado, contaminado ou danificado.

Airbags

Componentes do Sistema de Airbag

Os airbags dianteiros, de joelho, laterais e de cortina são inflados de acordo com a direção e severidade do impacto. O sistema suplementar de segurança (SRS) inclui:

- Dois airbags dianteiros SRS (Sistema Suplementar de Segurança). O airbag do motorista está localizado no centro do volante de direção. O airbag do passageiro dianteiro está localizado no painel. Esses locais estão identificados com a inscrição "**SRS AIRBAG**".
- Dois airbags de joelho. O airbag de joelho do motorista está localizado abaixo da coluna de direção e o airbag de joelho do passageiro dianteiro está localizado abaixo do porta-luvas. Esses locais estão identificados com a inscrição "**SRS AIRBAG**".
- Dois airbags laterais, um para o motorista e um para o passageiro dianteiro. Os airbags estão localizados nas bordas externas dos encostos dos bancos dianteiros. Esses locais estão identificados com a inscrição "**SIDE AIRBAG**".
- Dois airbags de cortina, um para cada lado do veículo. Os airbags estão localizados no teto, acima dos vidros das portas. As colunas dianteiras e traseiras estão identificadas com a inscrição "**SIDE CURTAIN AIRBAG**".
- Uma unidade de controle eletrônico que monitora continuamente as informações sobre os sensores de impacto, uso do cinto de segurança do motorista e do passageiro dianteiro, ativadores do airbag, tensionadores dos cintos de segurança e outras informações do veículo, quando o modo de alimentação estiver no modo **LIGADO**. Durante uma colisão, a unidade pode registrar essas informações.
- Tensionadores automáticos dos cintos de segurança dianteiros.
- Sensores de impacto capazes de detectar uma colisão frontal ou lateral de moderada a severa.
- Um indicador no painel de instrumentos que alerta o motorista quanto há um possível problema no sistema de airbag ou nos tensionadores dos cintos de segurança.

Informações Importantes sobre os Airbags

Os airbags podem impor sérios riscos. Para que sejam efetivos, os airbags precisam inflar com uma força enorme. Portanto, embora ajudem a salvar vidas, eles podem causar ferimentos graves e, às vezes, até fatais, se os ocupantes não estiverem usando adequadamente os cintos de segurança e sentados na posição correta.

O que você deve fazer: Use sempre o cinto de segurança corretamente e sente-se em posição ereta, o mais distante possível do volante de direção, porém de modo a manter o total controle do veículo. O passageiro dianteiro deve mover o banco para trás, o mais distante possível do painel.

Lembre-se, no entanto, de que nenhum sistema de segurança oferece proteção total contra ferimentos graves ou até mesmo fatais em uma colisão severa, mesmo quando os cintos de segurança são usados corretamente ou os airbags são inflados.

Não coloque objetos rígidos ou pontiagudos entre você e um airbag dianteiro. Dirigir o veículo carregando objetos pontiagudos no colo ou dirigir com um objeto pontiagudo na boca pode resultar em ferimentos, se os airbags dianteiros forem inflados.

Não fixe nem coloque objetos sobre as coberturas dos airbags dianteiros e de joelho. Objetos colocados sobre as coberturas identificadas com a inscrição **SRS AIRBAG** podem interferir no funcionamento correto do airbag ou, em caso de atuação do sistema, podem ser arremessados no interior do veículo, causando ferimentos aos ocupantes.

⚠ CUIDADO

Da mesma forma, não trafegue em nenhum momento com os pés sobre o painel, mesmo que em baixa velocidade e em trajetos curtos. Em caso de acionamento do airbag, o passageiro poderá ser gravemente ferido.

⚠ ATENÇÃO

Não tente desativar os airbags. Juntos, os airbags e os cintos de segurança fornecem maior proteção durante um impacto.

Quando estiver dirigindo, mantenha as mãos e os braços afastados do caminho de ativação do airbag dianteiro, segurando em cada lado do volante de direção. Não descanse o braço sobre a cobertura do airbag.

Os airbags são ativados apenas uma vez. Eles não poderão protegê-lo contra impactos adicionais que podem ocorrer durante a sequência de colisão.

Durante o acionamento do airbag, a bolsa de ar presente no sistema será inflada com grande velocidade a fim de proteger os ocupantes dos assentos dianteiros, no entanto, esse processo pode causar escoriações e lesões decorrentes do atrito da bolsa contra os ocupantes.

Tipos de Airbags

O seu veículo pode estar equipado com quatro tipos de airbags:

- **Airbags Dianteiros:** Localizados na frente dos bancos do motorista e do passageiro dianteiro.
- **Airbags de Joelho:** Localizados abaixo da coluna de direção e do porta-luvas.
- **Airbags Laterais:** Localizados nos encostos dos bancos do motorista e do passageiro dianteiro.
- **Airbags de Cortina:** Localizados acima dos vidros laterais.

Cada um deles será abordado nas próximas páginas.

⚠️ ATENÇÃO

Os airbags só podem inflar quando o modo de alimentação estiver no modo **LIGADO**. Após uma colisão com o acionamento do airbag dianteiro, pode-se observar uma pequena quantidade de fumaça. Isto é proveniente do processo de acionamento do airbag e não apresenta nenhum risco à saúde. Pessoas com problemas respiratórios podem sentir um certo desconforto temporário. Se isso ocorrer, saia do veículo logo que seja seguro fazê-lo.

Airbags Dianteiros (SRS)

Em uma colisão frontal de moderada a severa, os airbags dianteiros **SRS** (Sistema Suplementar de Segurança) inflarão para proteger a cabeça e o tórax do motorista e/ou passageiro no banco dianteiro.

Os airbags dianteiros **SRS** (Sistema Suplementar de Segurança) foram projetados para proteção suplementar aos cintos de segurança e não para substituí-los. Os cintos de segurança representam o sistema de proteção principal para os ocupantes.

Locais de Alojamento

Os airbags dianteiros estão alojados no centro do volante de direção para o motorista, e no painel para o passageiro do banco dianteiro. Ambos os airbags estão identificados com a inscrição “**SRS AIRBAG**”.

Funcionamento

Os airbags dianteiros foram projetados para inflar durante colisões frontais de moderadas a severas.

Quando o veículo desacelera repentinamente, os sensores enviam informações para a unidade de controle, que emite sinais para que um ou ambos os airbags sejam inflados. Uma colisão frontal pode ser diretamente de frente ou em ângulo entre dois veículos, ou quando o veículo colide com um objeto parado, como uma parede de concreto.

⚠️ ATENÇÃO

Durante um impacto frontal suficientemente severo para fazer um ou os dois airbags dianteiros serem acionados, os airbags podem inflar em velocidades diferentes, dependendo da gravidade do impacto, se os cintos de segurança estavam afivelados ou não e/ou outros fatores. Os airbags dianteiros são projetados para suplementar os cintos de segurança no auxílio e redução da possibilidade de ferimentos na cabeça e no tórax em impactos frontais.

Como os Airbags Dianteiros Funcionam

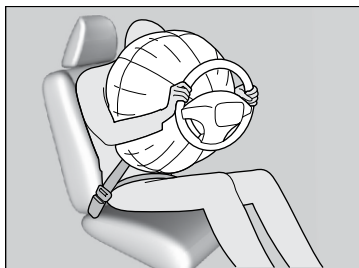

Enquanto o cinto de segurança protege o seu tronco, os airbags dianteiros proporcionam proteção suplementar para sua cabeça e tórax. Os airbags dianteiros esvaziam-se imediatamente e, portanto, não interferem na visibilidade ou na capacidade do motorista de manobrar ou operar outros controles do veículo.

O tempo total para inflar e esvaziar o airbag é tão rápido que o seu acionamento pode não ser notado pela maioria dos ocupantes.

⚠️ ATENÇÃO

Embora os airbags do motorista e passageiro dianteiro normalmente inflam no intervalo de meio segundo um do outro, é possível que apenas um airbag seja inflado. Isso poderá ocorrer se a severidade de uma colisão estiver no limite que determina se os airbags devem ser inflados. Em tais casos, o cinto de segurança oferecerá proteção suficiente, já que a proteção suplementar oferecida pelo airbag seria mínima.

■ Quando os airbags dianteiros podem não inflar

Pequenas colisões frontais: Os airbags dianteiros foram projetados para proteção suplementar aos cintos de segurança e ajudar a salvar vidas, e não para impedir pequenas escoriações ou fraturas que podem ocorrer durante uma pequena colisão frontal de moderada a severa.

Impactos laterais: Os airbags dianteiros podem oferecer proteção quando uma desaceleração súbita faz com que o motorista ou passageiro dianteiro seja arremessado para a frente do veículo. Os airbags laterais e os airbags de cortina foram especificamente projetados para ajudar a reduzir a gravidade dos ferimentos que podem ocorrer durante um impacto lateral de moderado a severo, que faz com que o motorista ou passageiro seja arremessado em direção à lateral do veículo.

Impactos traseiros: Os encostos de cabeça e os cintos de segurança são sua melhor proteção durante um impacto traseiro. Os airbags dianteiros não fornecem proteção significativa e não foram projetados para inflar em colisões traseiras.

Capotamentos: Os cintos de segurança, os airbags laterais e de cortina fornecem uma melhor proteção durante um capotamento. Como os airbags dianteiros oferecem pouca ou nenhuma proteção, eles não foram projetados para inflar durante um capotamento.

■ Quando os airbags dianteiros inflam com pouco ou nenhum dano visível

Como o sistema de airbag detecta desacelerações súbitas, um forte impacto na estrutura do veículo ou na suspensão pode causar a ativação de um ou mais airbags.

Alguns exemplos incluem: bater no meio fio, na borda de um buraco, ou em outro objeto fixo e baixo, causando uma desaceleração súbita no chassi do veículo. Como o impacto ocorre embaixo do veículo, os danos podem não ser aparentes de imediato.

■ Quando os airbags dianteiros podem não inflar, embora os danos externos sejam severos

Como a energia do impacto em uma colisão é absorvida pelas peças da carroçaria sujeitas a esmagamento, a existência de danos visíveis nem sempre indica a necessidade de acionamento do airbag. Na verdade, algumas colisões podem resultar em danos severos ao veículo sem ativar os airbags, já que os airbags não teriam sido necessários ou não teriam oferecido proteção mesmo se tivessem sido inflados.

Sistema de Desligamento do Airbag do Passageiro Dianteiro

Se for inevitável a instalação de um sistema de proteção infantil voltado para trás no banco do passageiro dianteiro, você deve desativar manualmente o sistema de airbag do passageiro dianteiro, usando a chave embutida.

⚠ CUIDADO

- O sistema do airbag do passageiro dianteiro deve ser desligado somente se não puder evitar a colocação de um sistema de proteção infantil voltado para trás no banco do passageiro dianteiro.
- Se o airbag do passageiro dianteiro inflar, ele pode atingir o sistema de proteção infantil voltado para trás com força suficiente para causar ferimento fatal ou grave na criança.
- Certifique-se de ligar o sistema do airbag do passageiro dianteiro quando não for usar um sistema de proteção infantil voltado para trás no banco do passageiro dianteiro.
- Deixar o sistema do airbag do passageiro dianteiro desativado pode resultar em ferimento grave ou fatal em uma colisão.

■ Interruptor ON (LIGA)/OFF (DESLIGA) do airbag do passageiro dianteiro

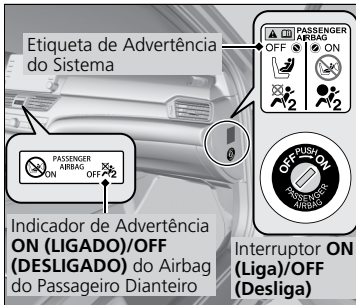

Quando o interruptor **ON (LIGA)/OFF (DESLIGA)** do airbag do passageiro dianteiro estiver em:

OFF (DESLIGA): O airbag do passageiro dianteiro está desativado. O airbag do passageiro dianteiro não infla durante uma colisão dianteira, que infla o airbag do motorista.

O indicador de advertência **OFF (DESLIGADO)** do airbag do passageiro dianteiro permanece aceso como lembrete.

ON (LIGA): O airbag do passageiro dianteiro está ativado. O indicador de advertência **ON (LIGADO)** do airbag do passageiro dianteiro se acende e permanece aceso por aproximadamente 60 segundos.

■ Para desativar o sistema do airbag do passageiro dianteiro

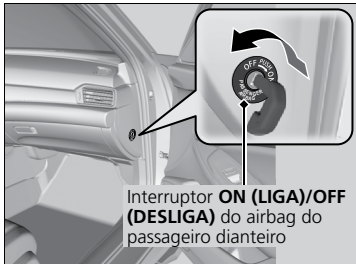

1. Aplique o freio de estacionamento e altere o modo de alimentação para o modo **VEÍCULO DESLIGADO**.
2. Abra a porta do passageiro dianteiro.
3. Insira a chave embutida no interruptor **ON (LIGA)/OFF (DESLIGA)** do airbag do passageiro dianteiro.
 - ▶ O interruptor está localizado no painel lateral do painel de instrumentos do lado do passageiro dianteiro.
4. Gire a chave para a posição **OFF (DESLIGA)** e remova-a do interruptor.

⚠ ATENÇÃO

Remova imediatamente o sistema de proteção infantil voltado para trás do banco do passageiro dianteiro se o indicador SRS estiver aceso. Mesmo que o airbag do passageiro dianteiro estiver desativado, o indicador SRS não deve ser ignorado.

O sistema SRS pode estar com alguma falha, o que pode ocasionar na ativação do airbag do passageiro dianteiro, causando ferimentos graves ou fatais.

- Use a chave embutida para girar o interruptor **ON (LIGA)/OFF (DESLIGA)** do airbag do passageiro dianteiro. Se for usada uma chave diferente, o interruptor pode ser danificado ou o sistema do airbag do passageiro dianteiro pode não funcionar corretamente.
- Não feche a porta ou aplique carga excessiva sobre a chave, enquanto ela estiver no interruptor **ON (LIGA)/OFF (DESLIGA)** do airbag do passageiro dianteiro. O interruptor e/ou a chave pode ser danificada.

Recomendamos enfaticamente que você não instale um sistema de proteção infantil voltado para trás no banco do passageiro dianteiro.

➔ **Segurança de Bebês e Crianças Pequenas** ➔ P. 1-27

É sua responsabilidade mudar a definição do sistema do airbag do passageiro dianteiro para **OFF (DESLIGA)** ao colocar um sistema de proteção infantil voltado para trás no banco do passageiro dianteiro.

Quando o sistema de proteção infantil voltado para trás não está em uso no banco do passageiro dianteiro, ligue novamente o sistema.

■ Indicador de Advertência OFF (DESLIGADO) do Airbag do Passageiro Dianteiro

Quando o sistema do airbag do passageiro dianteiro estiver ativado, ao alterar o modo de alimentação para o modo **LIGADO**, o indicador **ON (LIGADO)/OFF (DESLIGADO)** se acende e apaga momentaneamente. O indicador **ON (LIGADO)** volta a se acender, permanecendo aceso por aproximadamente 60 segundos.

Quando o sistema do airbag do passageiro dianteiro estiver desativado, ao alterar o modo de alimentação para o modo **LIGADO**, o indicador **ON (LIGADO)/OFF (DESLIGADO)** se acende e apaga momentaneamente. O indicador **OFF (DESLIGADO)** volta a se acender e permanece aceso como lembrete.

■ Etiqueta do sistema de desligamento do airbag do passageiro dianteiro

A etiqueta está localizada no painel lateral do painel de instrumentos do lado do passageiro dianteiro.

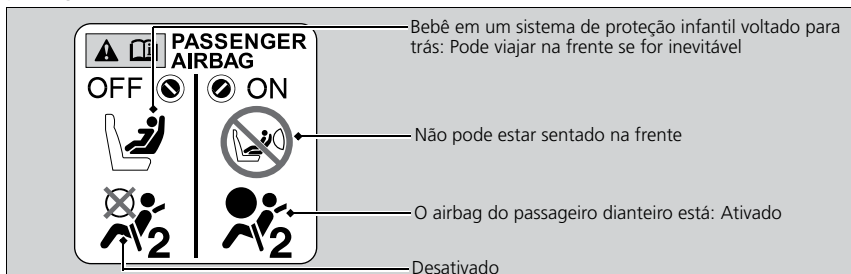

Airbags de Joelho

Em uma colisão frontal de moderada a severa, os airbags de joelho **SRS** inflarão para ajudar a manter o motorista e/ou do passageiro do banco dianteiro na posição correta e ajudar a maximizar os benefícios proporcionados pelos outros recursos de segurança incorporados ao veículo.

Os airbags de joelho **SRS** (Sistema Suplementar de Segurança) foram projetados para proteção suplementar aos cintos de segurança e não para substituí-los. Os cintos de segurança representam o sistema de proteção principal para os ocupantes.

⚠️ ATENÇÃO

Não fixe acessórios sobre ou perto dos airbags de joelho. Eles podem interferir no funcionamento adequado dos airbags ou causar ferimentos se o airbag inflar.

O motorista e o passageiro dianteiro não devem guardar qualquer objeto sob o assento ou atrás de seus pés. Os objetos podem interferir na ativação adequada do airbag no caso de uma colisão frontal de moderada a severa, podendo resultar em proteção inadequada.

Locais de Alojamento

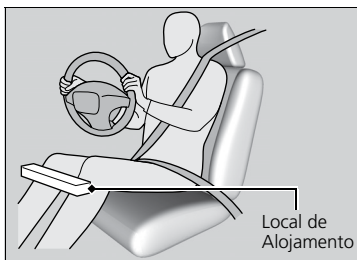

O airbag de joelho do motorista está alojado abaixo da coluna de direção.

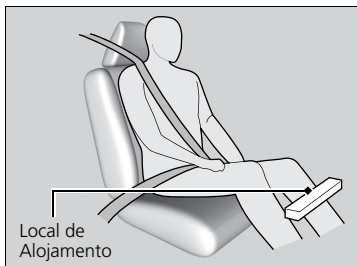

O airbag de joelho do passageiro dianteiro está alojado abaixo do porta-luvas.

Esses locais estão identificados com a inscrição "**SRS AIRBAG**".

Funcionamento

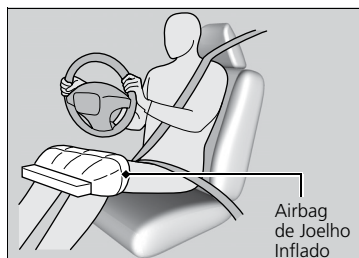

Os airbags de joelho inflam em conjunto com os airbags dianteiros.

Mesmo que a colisão não seja severa o suficiente para ativar os airbags dianteiros, os airbags de joelho podem inflar sozinhos.

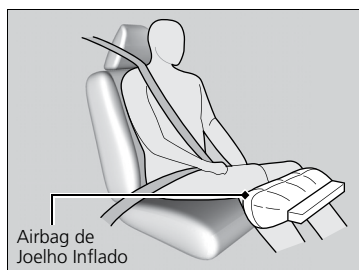

■ Quando os airbags de joelho inflam com pouco ou nenhum dano visível

Como o sistema de airbag detecta desacelerações súbitas, um forte impacto na estrutura do veículo ou na suspensão pode causar a ativação de um ou mais airbags.

Alguns exemplos incluem: bater no meio fio, na borda de um buraco, ou em outro objeto fixo e baixo, causando uma desaceleração súbita no chassi do veículo. Como o impacto ocorre embaixo do veículo, os danos podem não ser aparentes de imediato.

■ Quando os airbags de joelho podem não inflar, embora os danos externos sejam severos

Como a energia do impacto em uma colisão é absorvida pelas peças da carroçaria sujeitas a esmagamento, a existência de danos visíveis nem sempre indica a necessidade de acionamento do airbag. Na verdade, algumas colisões podem resultar em danos severos ao veículo sem ativar os airbags, já que os airbags não teriam sido necessários ou não teriam oferecido proteção mesmo se tivessem sido inflados.

Airbags Laterais

Os airbags laterais ajudam a proteger o torso e a pelve do motorista ou do passageiro dianteiro durante um impacto lateral de moderado a severo.

Locais de Alojamento

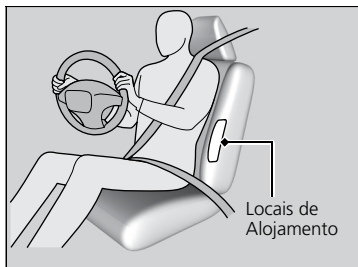

Os airbags laterais estão alojados na borda externa dos encostos do motorista e do passageiro dianteiro.

Esses locais estão identificados com a inscrição "SIDE AIRBAG".

⚠️ ATENÇÃO

Não fixe acessórios sobre ou perto dos airbags laterais. Eles podem interferir no funcionamento adequado dos airbags ou causar ferimentos se o airbag inflar.

Não cubra nem substitua as capas dos encostos dianteiros sem consultar uma Concessionária Autorizada Honda no Território Nacional. A substituição inadequada ou recobrir os encostos dianteiros com capas pode evitar que os airbags laterais inflam apropriadamente durante um impacto lateral.

Não deixe o passageiro dianteiro se reclinar lateralmente, com a cabeça na trilha de acionamento do airbag lateral. Um airbag inflando pode atingir com muita força e ferir gravemente o passageiro.

Funcionamento

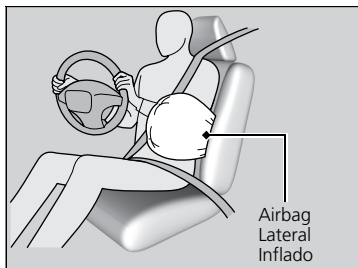

Quando os sensores detectam um impacto lateral de moderado a severo, a unidade de controle sinaliza ao airbag lateral do lado do impacto para inflar imediatamente.

■ Quando um airbag lateral infla com pouco ou nenhum dano visível

Devido ao sistema de airbag detectar a desaceleração súbita, um forte impacto na lateral da estrutura do veículo pode causar a ativação de um airbag lateral. Nestes casos, pode existir pouco ou nenhum dano, porém os sensores de impacto lateral detectaram um impacto severo suficiente para acionar o airbag.

■ Quando os airbags laterais podem não inflar, embora o dano visível pareça severo

É possível que um airbag lateral não inflar durante um impacto que resulte em dano aparentemente severo. Isto pode ocorrer quando o ponto de impacto foi em direção à dianteira ou traseira do veículo ou quando as peças deformáveis da carroçaria do veículo absorverem a maior parte da energia da colisão. Nestes casos, o airbag lateral não seria necessário nem forneceria proteção mesmo se tivessem sido inflados.

Airbags de Cortina

Os airbags de cortina ajudam a proteger a cabeça do motorista, do passageiro dianteiro e dos passageiros traseiros durante um impacto lateral de moderado a severo.

Locais de Alojamento

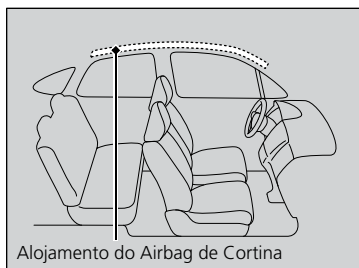

Alojamento do Airbag de Cortina

Os airbags de cortina estão localizados no teto, acima dos vidros em ambos os lados do veículo.

Funcionamento



Airbag de Cortina Inflado

O airbag de cortina foi projetado para inflar durante um impacto lateral de moderado a severo.

■ Quando os airbags de cortina inflam em uma colisão frontal

Um ou ambos os airbags de cortina também podem inflar em uma colisão frontal em ângulo com impacto de moderado a severo. Nestes casos, os airbags de cortina irão inflar logo após os airbags frontais.

■ **Quando um airbag de cortina infla com pouco ou nenhum dano visível**

Devido ao sistema de airbag detectar a desaceleração súbita, um forte impacto na lateral da estrutura do veículo pode causar a ativação de um airbag de cortina. Nestes casos, pode existir pouco ou nenhum dano, porém os sensores de impacto lateral detectaram um impacto severo suficiente para acionar o airbag.

■ **Quando os airbags de cortina podem não inflar, embora o dano visível pareça severo**

É possível que um airbag de cortina não infla durante um impacto que resulte em dano aparentemente severo. Isto pode ocorrer quando o ponto de impacto foi em direção à dianteira ou traseira do veículo ou quando as peças deformáveis da carroçaria do veículo absorverem a maior parte da energia da colisão. Nestes casos, o airbag de cortina não seria necessário nem forneceria proteção mesmo se tivesse sido inflado.

▲ ATENÇÃO

Os airbags de cortina serão mais eficientes quando o ocupante estiver usando adequadamente o cinto de segurança e sentado em posição ereta, bem encostado no banco.

Não fixe quaisquer objetos nos vidros das portas ou colunas do teto, pois eles podem interferir no funcionamento adequado dos airbags de cortina.

Não coloque um cabide nem objetos rígidos no gancho de roupas. Isso poderá resultar em ferimentos se o airbag de cortina inflar.

➡ **Gancho de Roupas** ➡ P. 3-57

Indicador do Sistema de Airbag

Se ocorrer um problema no sistema de airbag, o indicador SRS se acenderá no painel de instrumentos.

Indicador SRS (Sistema Suplementar de Segurança)

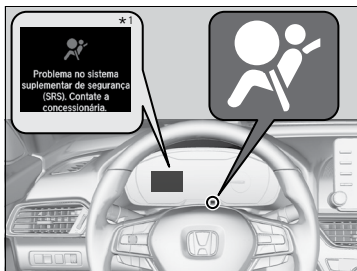

■ **Quando o modo de alimentação está no modo LIGADO**

O indicador se acende por alguns segundos e se apaga em seguida. Isso informa que o sistema está funcionando corretamente.

Se o indicador se acender em qualquer outra ocasião, ou não se acender, leve o veículo a uma Concessionária Autorizada Honda no Território Nacional para inspecionar o sistema o mais rápido possível. Se deixar de fazer isso, os airbags e tensionadores dos cintos de segurança podem não funcionar corretamente quando forem necessários.

*1: Podem existir diferenças nas imagens e mensagens apresentadas na Interface de Informações ao Motorista em relação às imagens do Manual do Proprietário.

CUIDADO

Ignorar o indicador SRS pode resultar em ferimentos graves ou fatais, se os sistemas de airbag ou dos tensionadores dos cintos de segurança não funcionarem corretamente.

Se o indicador SRS alertá-lo sobre um possível problema, leve o seu veículo a uma Concessionária Autorizada Honda no Território Nacional o mais rápido possível para inspeção.

Se o indicador SRS se acender, remova imediatamente do banco do passageiro dianteiro, o sistema de proteção infantil voltado para trás. Mesmo que o airbag do passageiro dianteiro tenha sido desativado, não ignore o indicador de advertência do airbag. O sistema do airbag pode ter um defeito que faria o airbag do passageiro dianteiro ser ativado, causando ferimentos graves ou fatais.

Manutenção do Airbag

Você não precisa nem deve executar a manutenção ou substituição de componentes do sistema de airbag. No entanto, deve efetuar os serviços de manutenção no veículo em uma Concessionária Autorizada Honda no Território Nacional nas seguintes situações:

■ Quando os airbags tiverem sido inflados

Se um airbag tiver sido inflado, será necessário substituir a unidade de controle e outras peças relacionadas. Da mesma forma, será necessário substituir o tensionador automático do cinto de segurança que tenha sido ativado.

■ Quando o veículo tiver se envolvido em uma colisão de moderada a severa

Mesmo que os airbags não tenham sido ativados, leve o veículo a uma Concessionária Autorizada Honda no Território Nacional para inspecionar os seguintes componentes: tensionadores dos cintos de segurança dianteiros e cada um dos cintos em uso durante a colisão.

ATENÇÃO

É terminantemente proibido remover os componentes do airbag do veículo.

No caso de falha ou desativação, ou após a ativação do airbag/tensionador do cinto de segurança, contate uma Concessionária Autorizada Honda no Território Nacional para solucionar o problema.

Não se deve usar componentes recuperados do sistema de airbag, incluindo airbag, tensionadores, sensores e unidade de controle.

Não tente remover o airbag. Este serviço deve ser efetuado somente por uma Concessionária Autorizada Honda no Território Nacional.

Segurança de Crianças

Proteção de Crianças

A cada ano, muitas crianças sofrem acidentes graves ou até mesmo fatais em colisões veiculares por não estarem protegidas adequadamente. Na verdade, os acidentes com veículos são a causa número um de acidentes fatais envolvendo crianças com idade inferior ou igual a 10 anos.

Para reduzir o número de acidentes fatais e ferimentos, quando transportar bebês e crianças em um veículo, proteja-os adequadamente.

As crianças devem se sentar no banco traseiro adequadamente protegidas. Isto porque:

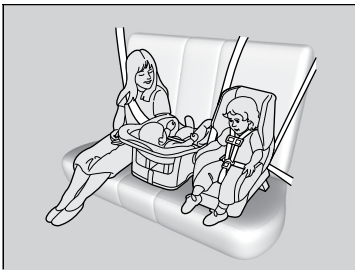

- A ativação (abertura da bolsa) de um airbag dianteiro ou lateral pode provocar ferimentos graves ou até mesmo fatais em uma criança sentada no banco dianteiro.
- Uma criança sentada no banco dianteiro tem maior probabilidade de interferir na capacidade do motorista de controlar o veículo com segurança.
- Crianças de todos os tamanhos e idades estarão mais seguras quando adequadamente protegidas no banco traseiro.

⚠ CUIDADO

Para-sol do Passageiro Dianteiro



Se o airbag do passageiro dianteiro inflar, poderá atingir o sistema de proteção infantil voltado para trás com uma força considerável, podendo deslocar ou bater no sistema, ferindo gravemente a criança.

O sistema de proteção infantil voltado para trás, nunca deve ser instalado voltado para a frente. Caso contrário, poderão ocorrer FERIMENTOS GRAVES OU FATAIS.

Se for inevitável a instalação de um sistema de proteção infantil voltado para trás no banco do passageiro dianteiro, você deve desativar manualmente o sistema de airbag do passageiro dianteiro, usando a chave embutida. ➔ P. 1-17

- Uma criança muito pequena para usar o cinto de segurança deve ser adequadamente protegida em um sistema de proteção infantil, aprovado e fixado corretamente no veículo, usando o cinto de segurança subabdominal/transversal ou o sistema de ancoragem.
- Nunca segure uma criança no colo, pois não será possível protegê-la no caso de colisão.
- Nunca use um único cinto de segurança para você e uma criança. Durante um impacto, o cinto de segurança provavelmente exercerá uma pressão profunda na criança, causando ferimentos graves ou fatais.
- Nunca deixe duas crianças compartilharem o mesmo cinto de segurança. Ambas poderiam sofrer ferimentos muito graves em uma colisão.
- Não permita que as crianças acionem as portas, vidros ou regulagens do banco.
- Não deixe crianças no interior do veículo sem a presença de um adulto, principalmente no verão com o clima quente. O interior do veículo pode ficar quente o suficiente para provocar perda de consciência ou até mesmo um acidente fatal. Elas também poderiam ativar os controles do veículo, causando sua movimentação inesperada.

CUIDADO

- Crianças sem proteção ou protegidas inadequadamente podem sofrer ferimentos graves ou fatais em uma colisão.
- Qualquer criança que seja muito pequena para usar um cinto de segurança deve ser adequadamente protegida em um sistema de proteção infantil. Crianças maiores devem ser adequadamente protegidas com um cinto de segurança, usando um "assento de elevação", se necessário.

Use o interruptor de travamento dos vidros elétricos para evitar que as crianças abram os vidros. O uso desta função impedirá que as crianças brinquem com os vidros, podendo colocá-las em perigo ou distrair o motorista.

Abertura/Fechamento dos Vidros Elétricos P. 3-20

Sempre leve o controle remoto de acesso sem chave com você, ao deixar o veículo sozinho ou com outros ocupantes.

ATENÇÃO

É exigência legal que todas as crianças de até 10 anos sejam protegidas adequadamente no banco traseiro.

Certifique-se de que os sistemas de proteção infantil a serem utilizados em seu veículo possuam a etiqueta de aprovação do cumprimento das normas de segurança, nos termos da legislação brasileira.

Para lembrá-lo dos perigos do airbag do passageiro dianteiro e da segurança das crianças, seu veículo possui etiquetas de advertência no para-sol do passageiro dianteiro. Por favor, siga as instruções da etiqueta.

Etiquetas e Identificações de Segurança P. 1-41

Segurança de Bebês e Crianças Pequenas

Acomodação de Crianças com até Um Ano de Idade

Uma criança com até um ano de idade deve ser acomodada em um sistema de proteção infantil do tipo berço (Baby-Safe Plus Original Honda ou Universal*¹). Como as crianças têm o hábito de se inclinar, o sistema deve ficar voltado para a traseira do veículo.

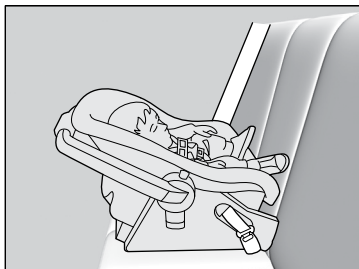

■ Posicionamento do sistema de proteção infantil voltado para trás

Coloque e fixe o sistema de proteção infantil em uma posição do banco traseiro.

- ▶ Certifique-se de que o sistema de proteção infantil não entre em contato com o banco do passageiro dianteiro.
- ▶ Se isto ocorrer, recomendamos que o sistema de proteção infantil voltado para trás seja instalado atrás do banco do passageiro dianteiro. Além disso, mova o banco do passageiro dianteiro para a frente, conforme necessário, para que não interfira com o sistema de proteção infantil e, deixe o banco desocupado. Se preferir, adquira um sistema de proteção infantil voltado para trás de menores dimensões.

▲ CUIDADO

Colocar um sistema de proteção infantil voltado para trás no banco dianteiro pode resultar em ferimentos graves ou fatais, se o airbag do passageiro dianteiro for acionado.

Coloque sempre o sistema de proteção infantil voltado para trás no banco traseiro, nunca no banco dianteiro.



Se o airbag do passageiro dianteiro inflar, poderá atingir o sistema de proteção infantil voltado para trás com uma força considerável, podendo deslocar ou bater no sistema, ferindo gravemente a criança.

O sistema de proteção infantil voltado para trás, nunca deve ser instalado voltado para a frente. Caso contrário, poderão ocorrer FERIMENTOS GRAVES OU FATAIS.

Se for inevitável a instalação de um sistema de proteção infantil voltado para trás no banco do passageiro dianteiro, você deve desativar manualmente o sistema de airbag do passageiro dianteiro, usando a chave embutida. ➔ P. 1-17

*1: Universal: sistema de proteção infantil conveniente e aprovado para uso conforme grupo de idade.

Quando instalado corretamente, um sistema de proteção infantil voltado para trás pode impedir que o motorista ou passageiro dianteiro desloque o banco totalmente para trás, ou posicione o encosto do banco em uma posição indesejada.

Se isto ocorrer, recomendamos que o sistema de proteção infantil voltado para trás seja instalado atrás do banco do passageiro dianteiro. Além disso, mova o banco do passageiro dianteiro para a frente, conforme necessário, para que não interfira com o sistema de proteção infantil e, deixe o banco desocupado. Se preferir, adquira um sistema de proteção infantil voltado para trás de menores dimensões.

⚠ ATENÇÃO

Muitos especialistas recomendam o uso de sistema de proteção infantil voltado para trás, para crianças de até dois anos de idade, se a altura e o peso da criança forem adequados para o sistema de proteção infantil voltado para trás.

Consulte sempre as instruções do fabricante do sistema de proteção infantil antes da instalação.

Se for inevitável a instalação de um sistema de proteção infantil voltado para trás no banco do passageiro dianteiro, você deve desativar manualmente o sistema de airbag do passageiro dianteiro, usando a chave embutida.

➡ Sistema de Desligamento do Airbag do Passageiro Dianteiro ➡ P. 1-17

Acomodação de Crianças com Idade Superior a Um Ano e Inferior ou Igual a Quatro Anos

Se uma criança com idade superior a um ano e inferior ou igual a quatro anos, tiver ultrapassado as limitações de peso e altura de um sistema de proteção infantil voltado para trás, a criança deve ser devidamente acomodada em um sistema de proteção infantil do tipo poltrona (Duo Plus Original Honda ou Universal*¹), até que ultrapasse as limitações de peso e altura do sistema de proteção infantil voltado para a frente.

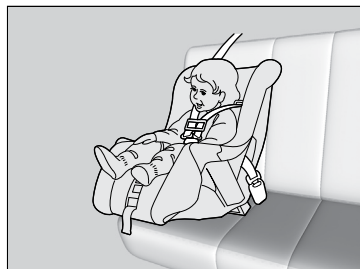

■ Colocação do sistema de proteção infantil voltado para a frente

Recomendamos enfaticamente que o sistema de proteção infantil voltado para a frente seja colocado em uma posição do banco traseiro.

Colocar um sistema de proteção infantil voltado para a frente no banco do passageiro dianteiro, pode ser perigoso. O banco traseiro é o local mais seguro para uma criança.

*¹: Universal: sistema de proteção infantil conveniente e aprovado para uso conforme grupo de idade.

⚠ CUIDADO

Colocar um sistema de proteção infantil voltado para frente no banco dianteiro pode resultar em ferimentos graves ou fatais, se o airbag dianteiro for acionado (abertura da bolsa).

Se não puder evitar que uma criança maior utilize o banco dianteiro, mova o banco dianteiro o máximo possível para trás, e posicione a criança corretamente para a colocação do cinto de segurança. Use um “assento de elevação”, se necessário.

Certifique-se de que o interruptor do airbag do passageiro dianteiro esteja na posição **ON (LIGA)**, indicando que o airbag esteja ativado. ➔ P. 1-17

⚠ ATENÇÃO

Conheça a legislação e regulamentos referentes ao uso de sistemas de proteção infantil, seguindo as instruções do fabricante do sistema de proteção infantil.

Seleção do Sistema de Proteção Infantil

Alguns sistemas de proteção infantil são compatíveis com a ancoragem inferior. Alguns possuem um conector rígido enquanto outros têm um conector flexível. Ambos são igualmente fáceis de usar. Alguns sistemas de proteção infantil existentes, porém não atuais, só podem ser instalados usando o cinto de segurança. Para qualquer tipo escolhido, siga as instruções de uso e cuidados fornecidos pelo fabricante do sistema de proteção infantil, incluindo o prazo de validade recomendado, além das instruções deste manual. A instalação correta é importante para maximizar a segurança das crianças.

O tipo flexível pode não estar disponível no Brasil.

Em posições do banco e veículos sem sistema de ancoragem inferior, instale um sistema de proteção infantil usando o cinto de segurança e a trava superior para aumentar a segurança. O motivo é que todos os sistemas de proteção infantil devem ser instalados com o cinto de segurança subabdominal/transversal quando não estiver usando o sistema de ancoragem inferior. Além disso, o fabricante do sistema de proteção infantil pode aconselhar que o cinto de segurança seja usado para conectar um sistema de ancoragem ISOFIX, quando a criança atingir um peso específico. Leia o manual do usuário do sistema de proteção infantil para saber as instruções adequadas de instalação.

⚠ ATENÇÃO

A instalação de um sistema de proteção infantil compatível com a ancoragem inferior é simples.

Sistemas de proteção infantil compatíveis com a ancoragem inferior têm sido desenvolvidos para simplificar o processo de instalação e reduzir a possibilidade de ferimentos causados pela instalação incorreta.

Recomendamos o uso do sistema de proteção infantil Duo Plus Original Honda ou Universal Voltado para Frente. Consulte uma Concessionária Autorizada Honda no Território Nacional.

■ Considerações importantes ao escolher um sistema de proteção infantil

Certifique-se de que o sistema de proteção infantil atende a estas três exigências:

- O sistema de proteção infantil é do tipo e tamanho corretos para a criança.
- O sistema de proteção infantil é do tipo e tamanho corretos para a posição no banco.
- O sistema de proteção infantil atende às normas de segurança. Certifique-se de que os sistemas de proteção infantil a serem utilizados em seu veículo possuam a etiqueta de aprovação do cumprimento das normas de segurança, nos termos da legislação brasileira.

Sistema de Proteção Infantil para ser Instalado com um Cinto de Segurança de Três Pontos (Universal*1)

Vários tipos de sistemas de proteção infantil estão disponíveis. Nem todos os tipos são adequados para o seu veículo. Antes de adquirir ou utilizar qualquer sistema de proteção infantil, consulte as tabelas a seguir para garantir que o sistema de proteção infantil seja adequado para o veículo, a posição de assento, a idade e o peso (grupo de idade/peso) e o tamanho da criança (classe de tamanho).

⚠ ATENÇÃO

O grupo de idade é especificado para alguns sistemas de proteção infantil. Certifique-se de verificar o grupo de idade/peso conforme indicado nas instruções do fabricante, bem como na embalagem e na etiqueta do sistema de proteção infantil.

Os sistemas de proteção infantil listados na tabela a seguir são produtos genuínos da Honda. Eles estão disponíveis em uma Concessionária Autorizada Honda no Território Nacional.

Para uma instalação correta, consulte as instruções que acompanham o sistema de proteção infantil.

*1: Universal: Sistema de Proteção Infantil conveniente e aprovado para uso neste grupo de idade.

Grupo de idade/ peso	Posição nos assentos do veículo				
	Assento dianteiro*4		Assento traseiro		
	Posição do Interruptor ON (LIGADO)/ OFF (DESLIGADO) do Airbag do Passageiro Dianteiro		Assento lateral esquerdo	Assento lateral direito	Assento central
OFF (Desligado)	ON (Ligado)				
Até 1 ano de idade (até 13 kg)	Baby-Safe Plus Original Honda*2 ou Universal*1, *2	Não utilizar no Assento Dianteiro	Baby-Safe Plus Original Honda ou Universal*1	Baby-Safe Plus Original Honda ou Universal*1	Baby-Safe Plus Original Honda ou Universal*1
Superior a 1 ano ou inferior ou igual a 4 anos (de 9 a 18 kg)	Duo Plus Original Honda*2 ou Universal*1, *2, *3	Duo Plus Original Honda*2 ou Universal Voltado para Frente *1, *2, *3	Duo Plus Original Honda ou Universal*1	Duo Plus Original Honda ou Universal*1	Duo Plus Original Honda ou Universal*1
Superior a 4 anos e inferior ou igual a 7 anos e meio	Universal*1, *2, *3	Universal Voltado para Frente*1, *2, *3	Universal*1	Universal*1	Universal*1
Superior a 7 anos e meio ou inferior ou igual a 10 anos	Universal*1, *2, *3	Universal Voltado para Frente*1, *2, *3	Universal*1	Universal*1	Universal*1

Descrição:

- *1: Universal: Sistema de Proteção Infantil conveniente e aprovado para uso neste grupo de idade. Poderá ser utilizado no assento dianteiro ou traseiro desde que instalado conforme as instruções do fabricante e obedecendo às normas de segurança de trânsito.
ATENÇÃO: Ao fixar o sistema de proteção infantil usando o cinto de segurança, use somente o cinto de segurança original do veículo.
- *2: Mova o banco dianteiro o máximo possível para trás e ajuste o ângulo do encosto do banco dianteiro na posição vertical.
- *3: Se você não puder fixar o Sistema de Proteção Infantil de forma estável, ajuste o ângulo do encosto do banco para que fique alinhado com a parte traseira do Sistema de Proteção Infantil, mantendo-o estável à frente do ponto de fixação superior do cinto de segurança.

➔ **Ajuste do Encosto do Banco** ➔ P. 3-45

- *4: O Sistema de Proteção Infantil SOMENTE pode ser instalado no banco do passageiro dianteiro, se todos os assentos do banco traseiro estiverem ocupados por outras crianças, conforme resoluções vigentes CONTRAN 277, de 28 de maio de 2008 e CONTRAN 352, de 14 de junho de 2010. Caso contrário, você estará violando a legislação brasileira.

Instalação de um Sistema de Proteção Infantil Compatível com Ancoragem Inferior (ISOFIX)

Um sistema de proteção infantil compatível com ancoragem inferior pode ser instalado nas posições externas do banco traseiro. O sistema de proteção infantil é fixado às ancoragens inferiores com um conector rígido ou flexível.

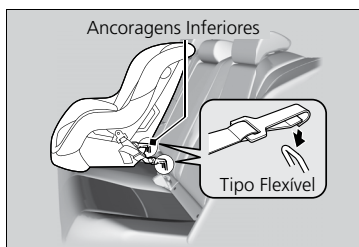
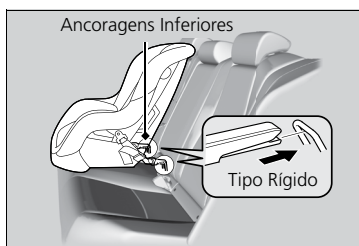

1. Localize as marcas das ancoragens inferiores fixadas na base dos encostos dos bancos traseiros.
2. Puxe para frente as coberturas sob as marcas, para expor as ancoragens inferiores.
3. Coloque o sistema de proteção infantil no banco e, em seguida, fixe o sistema às ancoragens inferiores, de acordo com as instruções que acompanham o sistema.
 - ▶ Ao instalar o sistema de proteção infantil, certifique-se de que as ancoragens inferiores não sejam obstruídas pelo cinto de segurança ou qualquer outro objeto.

⚠ CUIDADO

Nunca instale dois sistemas de proteção infantil no mesmo ponto de ancoragem. Em uma colisão, uma ancoragem pode não ser resistente o suficiente para segurar dois sistemas de proteção infantil, podendo romper-se e causar FERIMENTOS GRAVES OU FATAIS.

⚠️ ATENÇÃO

Alguns sistemas de proteção infantil estão equipados com uma guia opcional, que evita possíveis danos à superfície do banco. Siga as instruções do fabricante ao usar a guia e fixe-a às ancoragens inferiores conforme indicado.

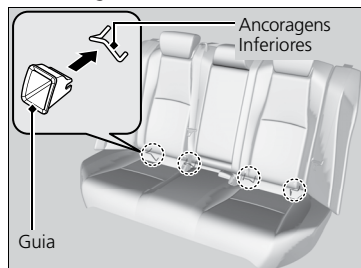

Sistema de proteção infantil com cinta de trava

4. Abra a tampa da trava da ancoragem atrás do encosto de cabeça.

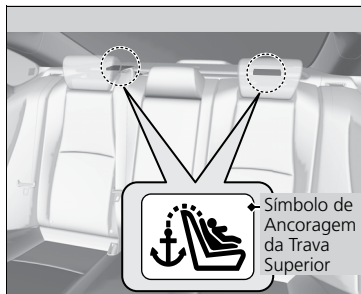

⚠️ CUIDADO

Nunca use um gancho que não venha com o símbolo de ancoragem da trava superior ao instalar um sistema de proteção infantil.

⚠️ ATENÇÃO

Para segurança da criança, ao usar um sistema de proteção infantil instalado no sistema de ancoragem inferior, certifique-se de que o sistema esteja adequadamente preso. Um sistema de proteção infantil que não esteja adequadamente preso não protegerá de forma ideal a criança em caso de acidente e pode causar ferimentos na mesma ou nos outros ocupantes do veículo.

O tipo flexível pode não estar disponível no Brasil.

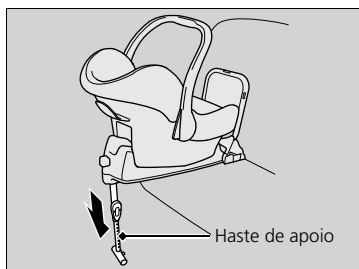
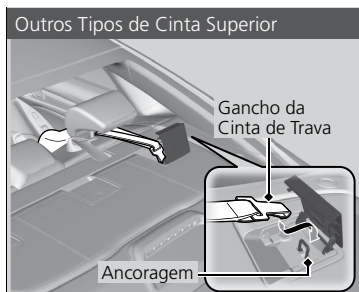
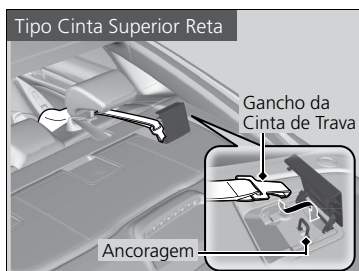

5. Levante o encosto de cabeça para a posição mais elevada e, em seguida, passe a cinta de trava através das hastes do encosto de cabeça, fixando o gancho da cinta na ancoragem.
6. Aperte a cinta de trava conforme as instruções fornecidas pelo fabricante do sistema de proteção infantil.
7. Certifique-se de que o sistema de proteção infantil esteja bem preso balançando-o para a frente e para trás, para um lado e o outro; devem ser sentidos poucos movimentos.
8. Certifique-se de que qualquer cinto de segurança ao alcance das crianças que não estiver sendo utilizado esteja afivelado e completamente retraído e travado.

Sistema de proteção infantil com haste de apoio

4. Estenda a haste de apoio até que toque o assoalho, de acordo com as instruções do fabricante do sistema de proteção infantil.
 - ▶ Confirme se a seção do assoalho em que a haste de apoio está apoiada é plana. Se a seção não for plana, a haste de apoio não fornecerá a sustentação adequada. Neste caso, mova a haste de apoio para frente ou para trás, de modo que fique apoiado em uma seção plana.
 - ▶ Certifique-se de que o sistema de proteção infantil não entre em contato com o banco do passageiro dianteiro.

Instalação de um Sistema de Proteção Infantil com Cinto de Segurança Subabdominal/Transversal (Universal*1)



1. Coloque o sistema de proteção infantil no banco traseiro do veículo.

2. Passe o cinto de segurança através do sistema de proteção infantil, de acordo com as instruções do fabricante do sistema, e insira a lingueta de engate na fivela.

► Insira a placa de fechamento até ter certeza de que o sistema de proteção infantil esteja seguro.

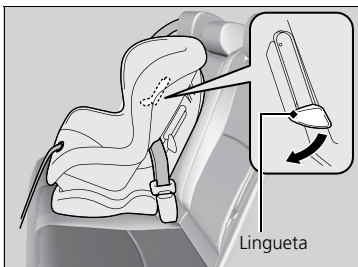

3. Empurre a lingueta para baixo. Passe o cinto de segurança transversal na fenda do lado do sistema de proteção infantil.

4. Segure o cinto de segurança transversal perto da fivela e puxe-o para cima para eliminar qualquer folga do cinto.

► Ao fazer isso, coloque seu peso sobre o sistema de proteção infantil e empurre-o contra o banco do veículo.

5. Posicione o cinto de segurança adequadamente e empurre a lingueta para cima. Certifique-se de que o cinto de segurança não esteja torcido.

► Enquanto empurra para baixo a lingueta, puxe para cima o cinto de segurança transversal para remover qualquer folga.

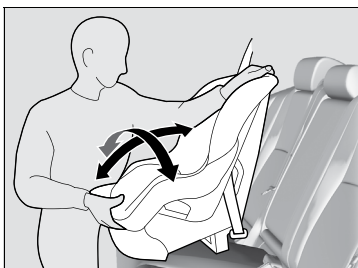

6. Certifique-se de que o sistema de proteção infantil esteja bem preso balançando-o para a frente e para trás, para um lado e o outro; devem ser sentidos poucos movimentos.

7. Certifique-se de que qualquer cinto de segurança ao alcance das crianças que não estiver sendo utilizado esteja afivelado e completamente retraído e travado.

⚠ ATENÇÃO

Um sistema de proteção infantil que não esteja adequadamente preso não protegerá de forma ideal a criança em caso de acidente e pode causar ferimentos na mesma ou nos outros ocupantes do veículo.

*1: Universal: sistema de proteção infantil conveniente e aprovado para uso conforme grupo de idade.

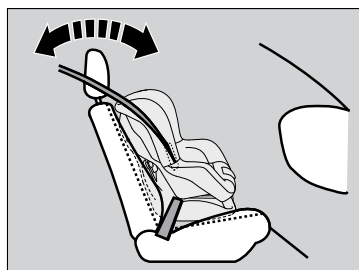

Se o sistema de proteção infantil não tiver um mecanismo que prenda o cinto de segurança, instale uma presilha trava no cinto de segurança.

Após passar pelas etapas 1 e 2, puxe para cima o cinto de segurança transversal e certifique-se de que não exista folga na parte abdominal.

3. Segure bem apertado o cinto de segurança perto da lingueta de engate. Aperte ambas as partes do cinto de segurança juntas, para que não deslizem pela lingueta de engate. Desafivele o cinto de segurança.
4. Instale a presilha trava, conforme indicado na imagem. Posicione a presilha o mais perto possível da lingueta de engate.
5. Insira a lingueta de engate na fivela. Vá para as etapas 6 e 7.

Caso o sistema de proteção infantil tenha que ser instalado no banco do passageiro dianteiro, siga as seguintes etapas:

1. Coloque o sistema de proteção infantil no banco dianteiro do veículo.

➔ **Segurança de Bebês e Crianças Pequenas** ➔ P. 1-27

- ▶ Siga as etapas 2 a 6.
- ▶ Se você não puder fixar o Sistema de Proteção Infantil de forma estável, ajuste o ângulo do encosto do banco dianteiro para que fique alinhado com a parte traseira do Sistema de Proteção Infantil, mantendo-o estável à frente do ponto de fixação superior do cinto de segurança.

➔ **Ajuste do Encosto do Banco** ➔ P. 3-45

⚠ CUIDADO

NÃO coloque um sistema de proteção infantil voltado para trás no banco equipado com airbag.

Se for inevitável a instalação de um sistema de proteção infantil voltado para trás no banco do passageiro dianteiro, você deve desativar manualmente o sistema de airbag do passageiro dianteiro, usando a chave embutida. ➔ P. 1-17

O sistema de proteção infantil voltado para trás, nunca deve ser instalado voltado para a frente. Caso contrário, poderão ocorrer FERIMENTOS GRAVES OU FATAIS.

⚠️ ATENÇÃO

Consulte sempre as instruções do fabricante do sistema de proteção infantil antes da instalação. O Sistema de Proteção Infantil **SOMENTE** pode ser instalado no banco do passageiro dianteiro, se todos os assentos do banco traseiro estiverem ocupados por outras crianças, conforme resoluções vigentes CONTRAN 277, de 28 de maio de 2008 e CONTRAN 352, de 14 de junho de 2010. Caso contrário, você estará violando a legislação brasileira.

Segurança Adicional com Cinta de Trava

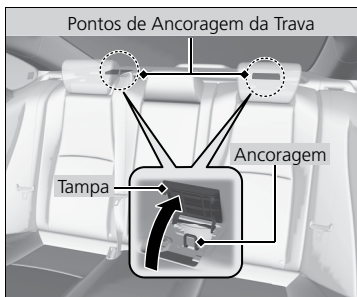

Existe um ponto de ancoragem atrás de cada uma das posições dos bancos traseiros laterais. Um sistema de proteção infantil instalado com cinto de segurança, que seja equipado com cinta de trava, pode ser usado para segurança adicional.

1. Localize o ponto de ancoragem apropriado e levante a tampa.
2. Levante o encosto de cabeça e então passe a cinta de trava entre as hastes do encosto de cabeça. Certifique-se de que a cinta de trava não esteja torcida.
3. Prenda o gancho da cinta de trava na ancoragem.
4. Aperte a cinta de trava conforme as instruções fornecidas pelo fabricante do sistema de proteção infantil.

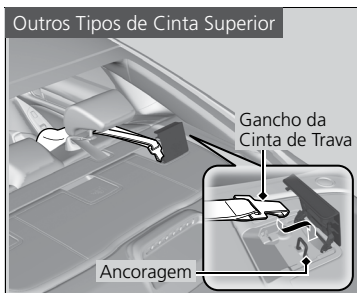
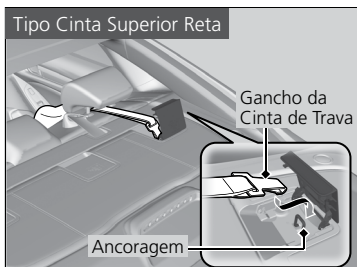

⚠️ CUIDADO

As ancoragens do sistema de proteção infantil são projetadas para suportar somente as cargas impostas pelos sistemas de proteção infantil corretamente instalados. Em nenhuma circunstância elas devem ser usadas para os cintos de segurança de adultos, chicotes ou para fixar outros itens ou equipamentos ao veículo.

Sempre use a cinta de trava do sistema de proteção infantil voltado para a frente, ao usar o cinto de segurança ou as ancoragens inferiores.

Segurança de Crianças Maiores

Proteção de Crianças Maiores

As páginas seguintes contêm as instruções sobre como verificar o ajuste adequado do cinto de segurança, que tipo de "assento de elevação" pode ser usado, se necessário, e as precauções importantes para uma criança que necessite utilizar o banco do passageiro dianteiro.

Acomodação de Crianças com Idade Superior a Sete Anos e Meio

Crianças com idade superior a sete anos e meio devem ser acomodadas com o cinto de segurança retrátil subabdominal/ transversal. Coloque o cinto de segurança na criança. Verifique se existem folgas e ajuste-o de forma que o cinto não passe pelo pescoço.

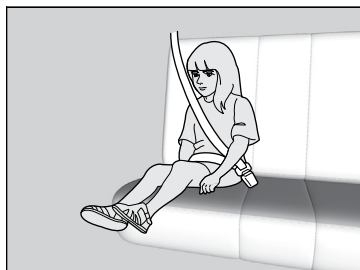

■ Lista de verificações

- Os joelhos da criança dobram-se confortavelmente sobre a borda do banco?
- O cinto transversal passa entre o pescoço e o braço da criança?
- O cinto subabdominal está o mais baixo possível, apoiado sobre as coxas da criança?
- A criança poderá ficar sentada dessa maneira durante toda a viagem?

Se a sua resposta for sim para todas as perguntas, a criança está pronta para usar corretamente o cinto de segurança subabdominal/ transversal. Se a sua resposta for não a qualquer pergunta, a criança deverá viajar em um "assento de elevação" até que o cinto de segurança possa ser ajustado corretamente sem o seu uso.

⚠ CUIDADO

Permitir que uma criança de até 10 anos seja transportada no banco dianteiro pode resultar em ferimentos graves ou até mesmo fatais, se o airbag do passageiro dianteiro for inflado.

Se não puder evitar que uma criança maior utilize o banco dianteiro, mova o banco dianteiro o máximo possível para trás, e posicione a criança corretamente para a colocação do cinto de segurança.

⚠ ATENÇÃO

É exigência legal que todas as crianças de até 10 anos sejam protegidas adequadamente no banco traseiro.

Acomodação de Crianças com Idade Superior a Quatro Anos e Inferior ou Igual a Sete Anos e Meio

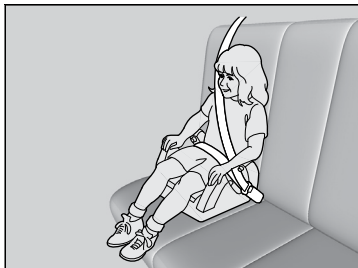

Crianças com idade superior a quatro anos e inferior ou igual a sete anos e meio devem utilizar o sistema de proteção infantil denominado "assento de elevação". Coloque o cinto de segurança na criança. Verifique se existem folgas e ajuste-o de forma que o cinto de segurança não passe pelo pescoço.

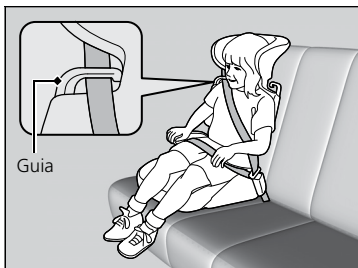

Recomendamos que seja utilizado um assento de elevação com um encosto, para facilitar o ajuste do cinto de segurança transversal e que não toque nem cruze o pescoço da criança. Instale no assento de elevação o encosto de cabeça compatível e ajuste-o ao banco do veículo de acordo com as instruções do fabricante desse sistema de proteção infantil.

Certifique-se de que o cinto de segurança esteja passado adequadamente pela guia no ombro do encosto e que o cinto de segurança não toque nem cruze o pescoço da criança.

⚠️ ATENÇÃO

Ao instalar um "assento de elevação", leia as instruções do fabricante que acompanham o produto. Há "assentos de elevação" dos tipos alto e baixo. Escolha um "assento de elevação" que permita à criança usar corretamente o cinto de segurança.

Recomendamos que seja utilizado um assento de elevação com um encosto, para facilitar o ajuste do cinto no ombro e que não toque nem cruze o pescoço da criança.

É exigência legal que todas as crianças de até 10 anos sejam protegidas adequadamente no banco traseiro.

Proteção de Crianças Maiores - Verificações Finais

O banco traseiro do veículo oferece a proteção adequada para as crianças. Se tiver que transportar um grupo de crianças e uma delas tiver que viajar na frente:

- Leia e entenda completamente as instruções e informações sobre segurança contidas neste manual.
- Mova o banco dianteiro do passageiro o máximo possível para trás.
- A criança deve se sentar ereta e bem para trás no banco.
- Confirme se o cinto de segurança está posicionado corretamente para que a criança esteja protegida no banco.

■ Acompanhamento de crianças maiores

Recomendamos enfaticamente que você fique atento às crianças maiores. Às vezes, mesmo as crianças maiores precisam ser avisadas para que coloquem os cintos de segurança e se sentem corretamente.

Cuidados com os Gases do Escapamento

Monóxido de Carbono

O escapamento do motor deste veículo emite monóxido de carbono, um gás incolor, inodoro e altamente tóxico. Contanto que o seu veículo receba a manutenção adequada, o monóxido de carbono não entrará em seu interior.

■ Verifique se há vazamentos no sistema de escapamento sempre que:

- O sistema de escapamento apresentar um ruído incomum.
- Possam ter ocorridos danos ao sistema de escapamento.
- O veículo for levantado para troca de óleo.

Se você conduzir o veículo com o porta-malas aberto, o fluxo de ar poderá levar os gases do escapamento para o interior do veículo e criar uma condição de perigo. Se tiver que conduzir o veículo com o porta-malas aberto, abra todos os vidros e ajuste o sistema de controle de climatização como descrito abaixo.

1. Selecione o modo de entrada de ar externo.
2. Selecione o modo .
3. Ajuste o ventilador na velocidade máxima.
4. Ajuste a temperatura em uma posição confortável.

Ajuste o sistema de controle de climatização da mesma maneira se você permanecer sentado no veículo estacionado com o motor funcionando.

▲ PERIGO

O monóxido de carbono é um gás tóxico. Se inalado, pode provocar perda de consciência e até mesmo acidentes fatais.

Evite espaços fechados ou atividades que o exponham ao monóxido de carbono.

▲ ATENÇÃO

Em um espaço fechado, como uma garagem, o ambiente pode se saturar rapidamente com monóxido de carbono.

Não acione o motor com a porta da garagem fechada.

Mesmo quando a porta da garagem estiver aberta, retire o veículo da garagem imediatamente após ligar o motor.

Etiquetas e Identificações de Segurança

Localização das Etiquetas e Identificações

As etiquetas e identificações se encontram nos locais indicados. Elas advertem sobre riscos em potencial que podem causar ferimentos graves ou fatais.

Se uma etiqueta descolar ou ficar ilegível, contate uma Concessionária Autorizada Honda no Território Nacional para a substituição.

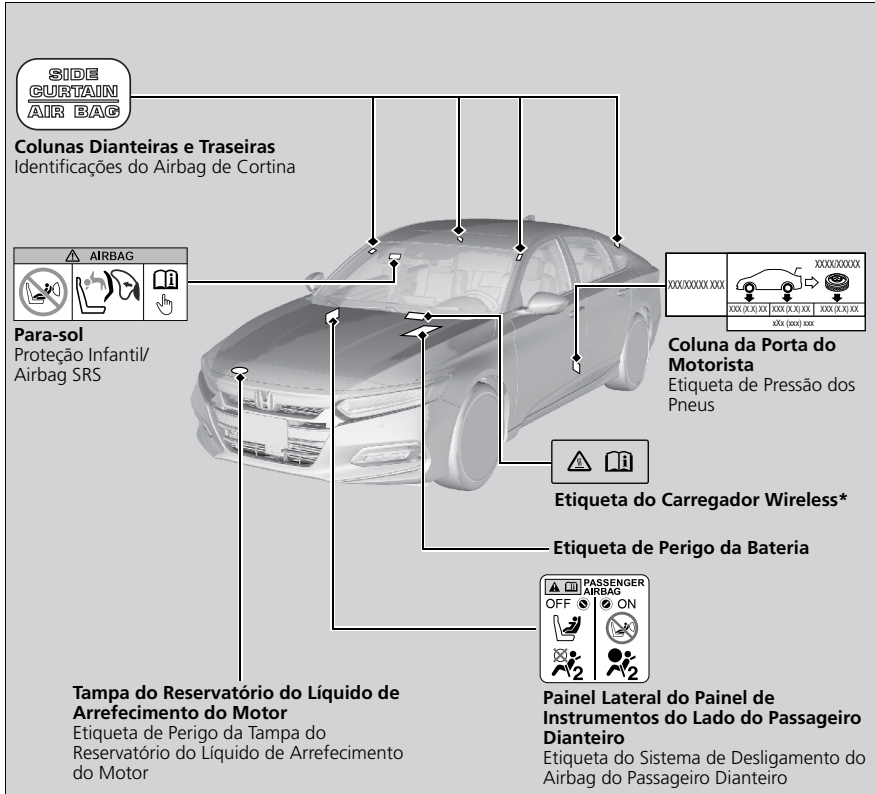

* Se disponível

Extintor de Incêndio* e Triângulo de Segurança

Extintor de Incêndio*

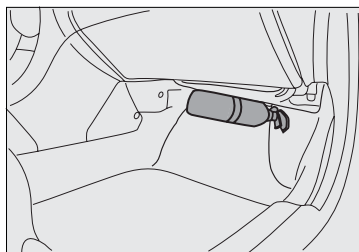

Caso deseje instalar o extintor de incêndio, o local ideal para sua instalação é sob o painel de instrumentos, no lado do passageiro dianteiro, fixado à carroçaria do veículo.

Recomendamos que a instalação seja realizada em uma Concessionária Autorizada Honda no Território Nacional.

As instruções de uso são descritas no próprio extintor.

⚠ ATENÇÃO

A manutenção é de responsabilidade do proprietário; portanto, siga as instruções do fabricante impressas no extintor.

Caso o seu veículo não seja equipado com extintor de incêndio, o seu veículo está pré-disposto para instalação do suporte de fixação e do extintor de incêndio. Para instalar o extintor de incêndio, leve o veículo a uma Concessionária Autorizada Honda no Território Nacional.

⚠ CUIDADO

- A correta instalação e fixação do suporte do extintor são importantes para a segurança dos ocupantes do veículo. Isto garantirá que o equipamento seja utilizado corretamente e não se desloque em caso de frenagem, colisão e/ou curva acentuada, fatos que poderiam causar acidente e ferimentos aos ocupantes.
- Devido aos riscos de uma instalação incorreta, é recomendado que a instalação seja realizada em uma Concessionária Autorizada Honda no Território Nacional.

Triângulo de Segurança

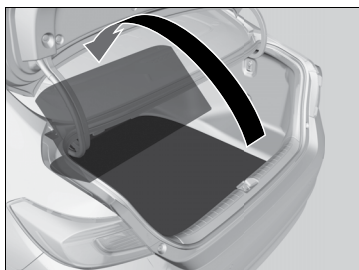

O triângulo de segurança encontra-se no porta-malas, embaixo da cobertura do assoalho.





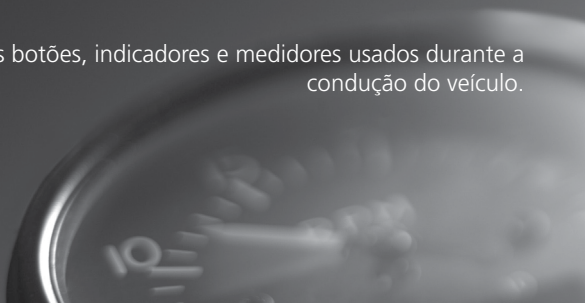













Painel de Instrumentos

Este capítulo descreve os botões, indicadores e medidores usados durante a condução do veículo.





Indicadores	2-2	Medidores e Displays.....	2-37
Advertências da Interface de		Medidores.....	2-37
Informações ao Motorista e		Interface de Informações ao	
Mensagens de Informação	2-22	Motorista	2-38
		Display Head-Up (HUD)	2-52

Indicadores

 *1	Indicador do Sistema de Freio e do Freio de Estacionamento (Vermelho)	➔ P. 2-4		Indicador de Baixo Nível de Combustível	➔ P. 2-10
 *1	Indicador do Sistema de Freio e do Freio de Estacionamento (Âmbar)	➔ P. 2-5	 *1	Indicador ABS (Sistema de Freio Antibloqueio)	➔ P. 2-11
 *1	Indicador do Sistema Brake Hold	➔ P. 2-5	 *1	Indicador SRS (Sistema Suplementar de Segurança)	➔ P. 2-11
 *1	Indicador Brake Hold	➔ P. 2-6	 *1	Indicador do Farol Alto Automático	➔ P. 2-11
 *1	Indicador do Sistema de Controle de Emissões do Motor	➔ P. 2-6	 *1	Indicador do sistema VSA (Sistema de Assistência à Estabilidade do Veículo)	➔ P. 2-12
 *1	Indicador do Sistema de Carga da Bateria	➔ P. 2-7	 *1	Indicador do Sistema VSA (Sistema de Assistência à Estabilidade do Veículo) DESLIGADO	➔ P. 2-13
	Indicador de Posição do Botão Seletor	➔ P. 2-7	 *1	Indicador EPS (Sistema de Direção com Assistência Elétrica Progressiva)	➔ P. 2-13
	Indicador M (Modo de Mudança Sequencial)/ Indicador da Marcha Seleccionada	➔ P. 2-7	 *1	Indicador do Sistema de Advertência de Baixa Pressão dos Pneus (TPMS)	➔ P. 2-14
	Indicador do Sistema de Transmissão	➔ P. 2-8			
	Indicador de Lembrete do Cinto de Segurança	➔ P. 2-10			





*1: Ao alterar o modo de alimentação para o modo **LIGADO**, estes indicadores se acendem para indicar que as verificações do sistema estão sendo realizadas. Após alguns segundos ou após dar partida ao motor, se apagam. Se um indicador não se acender ou permanecer aceso após alguns segundos, pode haver uma falha no sistema correspondente. Para resolver o problema, consulte as instruções indicadas neste manual.

	Indicadores dos Sinalizadores de Direção e de Advertência (Pisca-alerta)	→ P. 2-15
	Indicador do Farol Alto	→ P. 2-15
	Indicador de Luzes Ligadas	→ P. 2-15
	Indicador do Farol de Neblina	→ P. 2-15
	Indicador de Mensagens do Sistema	→ P. 2-16
	Indicador do Modo ECON	→ P. 2-17
SPORT	Indicador do Modo SPORT	→ P. 2-17
120 ^{*1} km/h	Indicador do Alarme de Velocidade*	→ P. 2-17
	Indicador do Sistema Imobilizador	→ P. 2-16
	Indicador do Alarme do Sistema de Segurança	→ P. 2-16







ACC ^{*1}	Indicador do Sistema ACC (Controle de Velocidade de Cruzeiro Adaptável) com Assistente de Condução em Baixa Velocidade (Âmbar)	→ P. 2-18
ACC ^{*1}	Indicador do Sistema ACC (Controle de Velocidade de Cruzeiro Adaptável) com Assistente de Condução em Baixa Velocidade (Verde)	→ P. 2-18
LKAS ^{*1}	Indicador do Sistema LKAS (Sistema de Assistência de Permanência na Faixa de Tráfego) (Âmbar)	→ P. 2-19
LKAS ^{*1}	Indicador do Sistema LKAS (Sistema de Assistência de Permanência na Faixa de Tráfego) (Verde)	→ P. 2-19
	Indicador do Sistema de Assistência ao Motorista (Âmbar)	→ P. 2-20
	Indicador do Sistema de Assistência ao Motorista (Verde/Cinza)	→ P. 2-21

*1: Ao alterar o modo de alimentação para o modo **LIGADO**, estes indicadores se acendem para indicar que as verificações do sistema estão sendo realizadas. Após alguns segundos ou após dar partida ao motor, se apagam. Se um indicador não se acender ou permanecer aceso após alguns segundos, pode haver uma falha no sistema correspondente. Para resolver o problema, consulte as instruções indicadas neste manual.









* Se disponível

Indicador	Nome	Aceso/Piscando
 (Vermelho)	Indicador do Sistema de Freio e do Freio de Estacionamento (Vermelho)	<ul style="list-style-type: none"> • Se acende ao aplicar o freio de estacionamento e se apaga ao liberá-lo. • Se acende quando o nível do fluido de freio está baixo. • Se acende quando houver um problema no sistema de freio. • O bipe soa e o indicador se acende se o veículo for conduzido sem que o freio de estacionamento esteja totalmente liberado. • Se acende por aproximadamente 30 segundos, ao puxar ou pressionar o interruptor do freio de estacionamento com acionamento elétrico, quando o modo de alimentação está no modo ACESSÓRIOS ou VEÍCULO DESLIGADO. • Permanece aceso por aproximadamente 30 segundos, quando o modo de alimentação está no modo VEÍCULO DESLIGADO, quando o freio de estacionamento com acionamento elétrico está acionado.
	Mensagem*1 da Interface de Informações ao Motorista	Explicação
	<div data-bbox="182 890 350 1011">  BRAKE Liberar freio de estac. </div> <div data-bbox="182 1023 350 1144">  BRAKE Fluido de freio baixo. Não dirija. Verifique o nível do fluido. </div> <div data-bbox="182 1155 350 1276">  BRAKE Problema no sistema de freios. O desempenho do freio pode ser reduzido. Contate a concessionária. </div>	<ul style="list-style-type: none"> • Se acende durante a condução - Certifique-se de que o freio de estacionamento está totalmente liberado. Verifique o nível do fluido de freio. <ul style="list-style-type: none"> ➔ O que fazer quando o indicador se acender durante a condução ➔ P. 6-17 • Se acende junto com o indicador do sistema de freio (âmbar) - Pare imediatamente o veículo em um local seguro. Leve o veículo a uma Concessionária Autorizada Honda no Território Nacional para reparo. O acionamento do pedal de freio se tornará mais difícil. Ao pressionar o pedal de freio, acione-o fazendo mais força do que faria normalmente. • Se acende junto com o indicador do ABS - Leve o veículo a uma Concessionária Autorizada Honda no Território Nacional para inspeção. <ul style="list-style-type: none"> ➔ Se o Indicador do Sistema de Freio (Vermelho) se Acender ou Piscar ➔ P. 6-17 • Pisca e o indicador do sistema de freio (âmbar) se acende ao mesmo tempo - Existe um problema com o sistema de freio de estacionamento com acionamento elétrico. O freio de estacionamento pode não estar acionado. Evite usar o freio de estacionamento e leve imediatamente o veículo a uma Concessionária Autorizada Honda no Território Nacional para inspeção. <ul style="list-style-type: none"> ➔ Se o Indicador do Sistema de Freio (Vermelho) se Acender ou Piscar, ao Mesmo Tempo em que o Indicador do Sistema de Freio (Âmbar) se Acender ➔ P. 6-18





*1: Podem existir diferenças nas imagens e mensagens apresentadas na Interface de Informações ao Motorista em relação às imagens do Manual do Proprietário.

Indicador	Nome	Aceso/Piscando
 (Âmbar)	Indicador do Sistema de Freio e do Freio de Estacionamento (Âmbar)	<ul style="list-style-type: none"> Se acende quando houver um problema com um sistema, relacionado com o freio, que não seja o sistema de freio convencional. Se acende quando houver um problema no sistema de freio de estacionamento com acionamento elétrico. Se acende quando houver um problema no sistema Brake Hold. Se acende quando houver um problema no sensor do radar. O indicador pode acender temporariamente quando o peso máximo permitido for excedido.
	Mensagem*1 da Interface de Informações ao Motorista	Explicação
	 Problema no sistema de freios. O desempenho do freio pode ser reduzido. Contate a concessionária.	<ul style="list-style-type: none"> Permanece aceso constantemente - Leve o veículo a uma Concessionária Autorizada Honda no Território Nacional para inspeção. Se acende durante a condução - Evite usar o freio de estacionamento e leve imediatamente o veículo a uma Concessionária Autorizada Honda no Território Nacional para inspeção.
	 Verificar sist. de freio de estac.	
	 Problema no sistema Brake Hold. Acione o freio ao parar. Contate a concessionária.	↻ Brake Hold (Retenção Automática do Freio) ➔ P. 4-70
—	<ul style="list-style-type: none"> Certifique-se de que o peso total esteja dentro do peso máximo permitido. ↻ Limite de Carga ➔ P. 4-4 Permanece aceso constantemente - Leve o veículo a uma Concessionária Autorizada Honda no Território Nacional para inspeção. 	
Indicador	Nome	Aceso/Piscando
	Indicador do Sistema Brake Hold	<ul style="list-style-type: none"> Se acende quando o sistema Brake Hold está ligado.
	Mensagem*1 da Interface de Informações ao Motorista	Explicação
	 Sist. brake hold em espera	↻ Brake Hold (Retenção Automática do Freio) ➔ P. 4-70





*1: Podem existir diferenças nas imagens e mensagens apresentadas na Interface de Informações ao Motorista em relação às imagens do Manual do Proprietário.

Indicador	Nome	Aceso/Piscando
	Indicador Brake Hold	<ul style="list-style-type: none"> Se acende quando o sistema Brake Hold está ativado.
	Mensagem*1 da Interface de Informações ao Motorista	Explicação
	—	<ul style="list-style-type: none">  Brake Hold (Retenção Automática do Freio)  P. 4-70
Indicador	Nome	Aceso/Piscando
	Indicador do Sistema de Controle de Emissões do Motor	<ul style="list-style-type: none"> Se acende quando houver um problema no sistema de controle de emissões. Pisca quando uma falha de ignição for detectada nos cilindros do motor.
	Mensagem*1 da Interface de Informações ao Motorista	Explicação
	 Problema no sistema de emissão. A potência pode ser reduzida. Contate a concessionária.	<ul style="list-style-type: none"> Se acende durante a condução - Leve o veículo a uma Concessionária Autorizada Honda no Território Nacional para inspeção. Pisca durante a condução - Pare em um local seguro onde não haja objetos inflamáveis. Desligue o motor por 10 minutos ou mais, e aguarde até que ele esfrie. A seguir, leve o veículo a uma Concessionária Autorizada Honda no Território Nacional.
	 Problema no sistema de emissões. Evite acelerações bruscas e alta velocidade. Contate a concessionária.	
		<ul style="list-style-type: none">  Se o Indicador do Sistema de Controle de Emissões do Motor se Acender ou Piscar  P. 6-17



*1: Podem existir diferenças nas imagens e mensagens apresentadas na Interface de Informações ao Motorista em relação às imagens do Manual do Proprietário.

Indicador	Nome	Aceso/Piscando
	Indicador do Sistema de Carga da Bateria	<ul style="list-style-type: none"> Se acende quando a bateria não está carregando.
	Mensagem*1 da Interface de Informações ao Motorista	Explicação
	 Problema no sistema de carga da bateria de 12 volts. Não dirija.	<ul style="list-style-type: none"> Pare o veículo em um local seguro e leve imediatamente o veículo a uma Concessionária Autorizada Honda no Território Nacional para inspeção. ➔ Se o Indicador do Sistema de Carga da Bateria se Acender ➔ P. 6-16
Indicador	Nome	Aceso/Piscando
	Indicador de Posição do Botão Seletor	<ul style="list-style-type: none"> Indica a posição atual do botão seletor.
	Mensagem*1 da Interface de Informações ao Motorista	Explicação
	—	➔ Seleção de Marchas ➔ 4-13
Indicador	Nome	Aceso/Piscando
	Indicador M (Modo de Mudança Sequencial)/ Indicador da Marcha Seleccionada	<ul style="list-style-type: none"> Acende quando o modo de mudança sequencial está acionado.
	Mensagem*1 da Interface de Informações ao Motorista	Explicação
	—	➔ Modo de Mudança Sequencial ➔ P. 4-17









*1: Podem existir diferenças nas imagens e mensagens apresentadas na Interface de Informações ao Motorista em relação às imagens do Manual do Proprietário.

Indicador	Nome	Aceso/Piscando
	Indicador do Sistema de Transmissão	<ul style="list-style-type: none"> • Pisca a posição atual do botão seletor, se existir um problema no sistema de transmissão. • Pisca a posição atual do botão seletor, se a posição R (Marcha a ré) não puder ser selecionada, devido a uma falha no sistema de transmissão. • Pisca a posição atual do botão seletor, se houver um problema no sistema de transmissão e a performance do veículo ficará reduzida. • Pisca a posição atual do botão seletor, se houver um problema no sistema de transmissão e os paddle shifters não puderem ser usados.
	Mensagem*1 da Interface de Informações ao Motorista	Explicação
	 Problema no sistema de transmissão. O desempenho pode ser reduzido. Contate a concessionária.	<ul style="list-style-type: none"> • Pisca durante a condução - Evite partidas e aceleração súbitas e leve imediatamente o veículo a uma Concessionária Autorizada Honda no Território Nacional para inspeção.
	 Problema no sistema de transmissão. Marcha ré indisponível. Contate a concessionária.	<ul style="list-style-type: none"> • Evite partidas súbitas, aceleração súbita, altas velocidades e leve imediatamente o veículo a uma Concessionária Autorizada Honda no Território Nacional para inspeção.
	 Problema no sistema de transmissão. Evite aceleração forte e alta velocidade. Contate a concessionária.	<ul style="list-style-type: none"> • Evite partidas súbitas, aceleração súbita, altas velocidades e leve imediatamente o veículo a uma Concessionária Autorizada Honda no Território Nacional para inspeção.
 Problema no sistema de transmissão. Paddle shift indisponível. Contate a concessionária.	<ul style="list-style-type: none"> • Faça imediatamente a inspeção do veículo em uma Concessionária Autorizada Honda no Território Nacional. 	

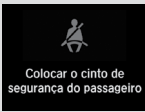

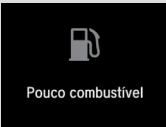

*1: Podem existir diferenças nas imagens e mensagens apresentadas na Interface de Informações ao Motorista em relação às imagens do Manual do Proprietário.

Indicador	Nome	Aceso/Piscando
	Indicador do Sistema de Transmissão	<ul style="list-style-type: none"> • Pisca a posição atual do botão seletor e todos os indicadores dos botões seletores, se houver um problema no sistema de transmissão e o veículo não puder ser conduzido. • Pisca a posição atual do botão seletor e todos os indicadores dos botões seletores, se houver um problema no sistema de transmissão e não for possível mudar para a posição P (Estacionamento).
	Mensagem*1 da Interface de Informações ao Motorista	Explicação
	 Problema no sistema de transmissão. Não dirija.	<ul style="list-style-type: none"> • Estacione imediatamente o veículo em um local seguro. ➔ Reboque de Emergência do Veículo ➔ P. 6-26 • Leve o veículo a uma Concessionária Autorizada Honda no Território Nacional para inspeção.
	 Verificar transmissão. Acionar freio de estac. quando estacionar	<ul style="list-style-type: none"> • Dependendo das circunstâncias, você pode alterar o modo de alimentação para o modo LIGADO, como uma medida de emergência. ➔ Se o Indicador do Sistema de Transmissão Piscar Junto com a Mensagem de Advertência ➔ P. 6-21 • Enquanto o veículo está parado, aplique o freio de estacionamento. • Faça imediatamente a inspeção do veículo em uma Concessionária Autorizada Honda no Território Nacional.

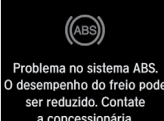

*1: Podem existir diferenças nas imagens e mensagens apresentadas na Interface de Informações ao Motorista em relação às imagens do Manual do Proprietário.

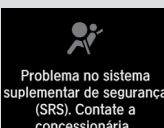
Indicador	Nome	Aceso/Piscando
	Indicador de Lembrete do Cinto de Segurança	<ul style="list-style-type: none"> • Pisca e o aviso sonoro soa por alguns segundos, se o motorista não estiver usando o cinto de segurança, ao alterar o modo de alimentação para o modo LIGADO e, em seguida, o indicador acenderá. • Se o passageiro dianteiro não estiver usando o cinto de segurança, o indicador acenderá após alguns segundos. • Piscará durante a condução se o motorista e/ou o passageiro dianteiro não estiver usando o cinto de segurança. O aviso sonoro soa e o indicador pisca a intervalos regulares.
	Mensagem*1 da Interface de Informações ao Motorista	Explicação
	 	<ul style="list-style-type: none"> • O aviso sonoro é desativado e o indicador se apaga quando o motorista e o passageiro dianteiro colocarem os cintos de segurança. • Permanece aceso após o motorista e/ou o passageiro dianteiro colocar(em) o cinto de segurança - Pode ter ocorrido um erro de detecção no sensor. Leve o veículo a uma Concessionária Autorizada Honda no Território Nacional para inspeção. <p>  Lembrete do Cinto de Segurança  P. 1-8 </p>
Indicador	Nome	Aceso/Piscando
	Indicador de Baixo Nível de Combustível	<ul style="list-style-type: none"> • Se acende quando a reserva de combustível está baixa (aproximadamente 8,4 litros restantes). • Pisca se existir um problema com o medidor de combustível.
	Mensagem*1 da Interface de Informações ao Motorista	Explicação
	 	<ul style="list-style-type: none"> • Acende - Reabasteça seu veículo o mais rápido possível. • Pisca - Leve o veículo a uma Concessionária Autorizada Honda no Território Nacional para inspeção.





*1: Podem existir diferenças nas imagens e mensagens apresentadas na Interface de Informações ao Motorista em relação às imagens do Manual do Proprietário.

Indicador	Nome	Aceso/Piscando
	Indicador ABS (Sistema de Freio Antibloqueio)	<ul style="list-style-type: none"> Se acende quando houver um problema no sistema ABS.
	Mensagem*1 da Interface de Informações ao Motorista	Explicação
	 Problema no sistema ABS. O desempenho do freio pode ser reduzido. Contate a concessionária.	<ul style="list-style-type: none"> Permanece aceso constantemente - Leve o veículo a uma Concessionária Autorizada Honda no Território Nacional para inspeção. Com o indicador ligado, seu veículo ainda possui a capacidade normal de frenagem, mas sem a função antibloqueio. <p>➔ ABS (Sistema de Freio Antibloqueio) ➔ P. 4-72</p>
Indicador	Nome	Aceso/Piscando
	Indicador SRS (Sistema Suplementar de Segurança)	<ul style="list-style-type: none"> Se acende ao detectar um problema em algum dos seguintes sistemas: <ul style="list-style-type: none"> Sistema suplementar de segurança (SRS) Sistema do airbag de joelho Sistema do airbag lateral Sistema do airbag de cortina Tensionador do cinto de segurança
	Mensagem*1 da Interface de Informações ao Motorista	Explicação
	 Problema no sistema suplementar de segurança (SRS). Contate a concessionária.	<ul style="list-style-type: none"> Permanece aceso constantemente - Leve o veículo a uma Concessionária Autorizada Honda no Território Nacional para inspeção.
Indicador	Nome	Aceso/Piscando
	Indicador do Farol Alto Automático	<ul style="list-style-type: none"> Se acende quando todas as condições de funcionamento do farol alto automático são atendidas.
	Mensagem*1 da Interface de Informações ao Motorista	Explicação
	—	➔ Farol Alto Automático ➔ P. 3-29



*1: Podem existir diferenças nas imagens e mensagens apresentadas na Interface de Informações ao Motorista em relação às imagens do Manual do Proprietário.

Indicador	Nome	Aceso/Piscando
	Indicador do sistema VSA (Sistema de Assistência à Estabilidade do Veículo)	<ul style="list-style-type: none"> • Pisca quando o sistema VSA está ativo. • Se acende quando houver um problema no sistema VSA ou no sistema HSA (Sistema de Assistência de Partida em Subida). • Se acende se o sistema VSA for desativado temporariamente, após a bateria ser desconectada e conectada novamente.
	Mensagem*1 da Interface de Informações ao Motorista	Explicação
	 <p>Problema no sistema VSA. Tração e dirigibilidade reduzidos. Contate a concessionária.</p>	<ul style="list-style-type: none"> • Permanece aceso constantemente - Leve o veículo a uma Concessionária Autorizada Honda no Território Nacional para inspeção. ➔ Sistema VSA (Sistema de Assistência à Estabilidade do Veículo) ➔ P. 4-21
	 <p>Problema no HSA. Acione o freio ao parar. Contate a concessionária.</p>	<ul style="list-style-type: none"> • Conduza o veículo por um trajeto curto e velocidade superior a 20 km/h aproximadamente. O indicador deve se apagar. Se isso não ocorrer, leve o veículo a uma Concessionária Autorizada Honda no Território Nacional para inspeção.





*1: Podem existir diferenças nas imagens e mensagens apresentadas na Interface de Informações ao Motorista em relação às imagens do Manual do Proprietário.

Indicador	Nome	Aceso/Piscando
	Indicador do Sistema VSA (Sistema de Assistência à Estabilidade do Veículo) DESLIGADO	<ul style="list-style-type: none"> • Se acende quando o Sistema VSA for desativado. • Se acende se o sistema VSA for desativado temporariamente, após a bateria ser desconectada e conectada novamente.
	Mensagem*1 da Interface de Informações ao Motorista	Explicação
	 <p>Assist. estabilidade do veículo (VSA) desligado</p>	<p>↪ Ligar e Desligar o Sistema VSA ➔ P. 4-22</p>
	 <p>Dirija c/ cuidado Sist. inicializando...</p>	<ul style="list-style-type: none"> • Conduza o veículo por um trajeto curto e velocidade superior a 20 km/h aproximadamente. O indicador deve se apagar. Se isso não ocorrer, leve o veículo a uma Concessionária Autorizada Honda no Território Nacional para inspeção.
Indicador	Nome	Aceso/Piscando
	Indicador EPS (Sistema de Direção com Assistência Elétrica Progressiva)	<ul style="list-style-type: none"> • Se acende se houver um problema no sistema EPS.
	Mensagem*1 da Interface de Informações ao Motorista	Explicação
	 <p>Problema no sistema de direção elétrica. Direção assistida reduzida. Contate a concessionária.</p>	<ul style="list-style-type: none"> • Permanece aceso constantemente - Leve o veículo a uma Concessionária Autorizada Honda no Território Nacional para inspeção. • Se o Indicador EPS (Sistema de Direção com Assistência Elétrica Progressiva) se Acender ➔ P. 6-19





*1: Podem existir diferenças nas imagens e mensagens apresentadas na Interface de Informações ao Motorista em relação às imagens do Manual do Proprietário.

Indicador	Nome	Aceso/Piscando
	Indicador do Sistema de Advertência de Baixa Pressão dos Pneus (TPMS)	<ul style="list-style-type: none"> • Pode acender brevemente se o modo de alimentação for alterado para o modo LIGADO e o veículo não se mover dentro de 45 segundos, para indicar que o processo de calibração ainda não foi completado. • Se acende e permanece aceso quando: <ul style="list-style-type: none"> - O sistema determinar que um ou mais pneus estão com a pressão significativamente baixa. - O sistema não foi calibrado. • Pisca por aproximadamente um minuto e, em seguida, permanece aceso se houver um problema com o sistema de advertência de baixa pressão dos pneus (TPMS), ou pode piscar ao instalar temporariamente o estepe temporário. • Se acende se o sistema de advertência de baixa pressão dos pneus (TPMS) for desativado temporariamente, após a bateria ser desconectada e conectada novamente.
	Mensagem*1 da Interface de Informações ao Motorista	Explicação
	 <p>Verificar pressão dos pneus</p>	<ul style="list-style-type: none"> • Se acende durante a condução - Pare em um local seguro e use um calibrador para medir e corrigir a pressão em todos os pneus. • Permanece aceso após calibrar os pneus com a pressão recomendada - O sistema precisa ser calibrado. <ul style="list-style-type: none"> ➔ Calibração do Sistema de Advertência de Baixa Pressão dos Pneus (TPMS) ➔ P. 4-24
	<p>TPMS</p> <p>Verificar sistema TPMS</p>	<ul style="list-style-type: none"> • Pisca e permanece aceso - Leve o veículo a uma Concessionária Autorizada Honda no Território Nacional para inspeção. Se o estepe temporário for instalado no veículo, repare ou substitua o pneu e volte a instalá-lo no veículo assim que possível.
 <p>Dirija c/ cuidado Sist. inicializando...</p>	<ul style="list-style-type: none"> • Conduza o veículo por um trajeto curto e velocidade superior a 20 km/h aproximadamente. O indicador deve se apagar. Se isso não ocorrer, leve o veículo a uma Concessionária Autorizada Honda no Território Nacional para inspeção. 	





*1: Podem existir diferenças nas imagens e mensagens apresentadas na Interface de Informações ao Motorista em relação às imagens do Manual do Proprietário.

Indicador	Nome	Aceso/Piscando
	Indicadores dos Sinalizadores de Direção e de Advertência (Pisca-alerta)	<ul style="list-style-type: none"> Os indicadores dos sinalizadores de direção piscam ao acionar a alavanca dos sinalizadores de direção. Ao pressionar o botão do sinalizador de advertência (pisca-alerta), o botão, os indicadores e todos os sinalizadores de direção piscarão simultaneamente. Os indicadores e todos os sinalizadores de direção piscarão simultaneamente ao pressionar o pedal de freio durante a condução do veículo em alta velocidade.
	Mensagem*1 da Interface de Informações ao Motorista	Explicação
	—	<ul style="list-style-type: none"> Não pisca ou pisca rapidamente - A lâmpada de algum sinalizador de direção está queimada. Substitua a lâmpada imediatamente. <ul style="list-style-type: none"> ↻ Substituição de Lâmpadas ➔ P. 5-16 ↻ Sinal de Parada de Emergência ➔ P. 4-73
Indicador	Nome	Aceso/Piscando
	Indicador do Farol Alto	<ul style="list-style-type: none"> Se acende ao ligar os faróis altos.
	Mensagem*1 da Interface de Informações ao Motorista	Explicação
	—	—
Indicador	Nome	Aceso/Piscando
	Indicador de Luzes Ligadas	<ul style="list-style-type: none"> Se acende quando as lanternas dianteiras, as lanternas traseiras e outras luzes externas estiverem acesas.
	Mensagem*1 da Interface de Informações ao Motorista	Explicação
	—	<ul style="list-style-type: none"> ↻ Interruptor das Luzes ➔ P. 3-26
Indicador	Nome	Aceso/Piscando
	Indicador do Farol de Neblina	<ul style="list-style-type: none"> Se acende quando os faróis de neblina estiverem ligados.
	Mensagem*1 da Interface de Informações ao Motorista	Explicação
	—	—

*1: Podem existir diferenças nas imagens e mensagens apresentadas na Interface de Informações ao Motorista em relação às imagens do Manual do Proprietário.



Indicador	Nome	Aceso/Piscando
 <p>Indicador do Sistema Imobilizador</p>		<ul style="list-style-type: none"> Se acende se o sistema imobilizador não puder reconhecer a informação da chave.
	Mensagem*1 da Interface de Informações ao Motorista	Explicação
	—	<ul style="list-style-type: none"> Pisca - Não é possível dar partida no motor. Altere o modo de alimentação para o modo VEÍCULO DESLIGADO e, em seguida, altere-o novamente para o modo LIGADO. Pisca repetidamente - O sistema pode estar funcionando de forma incorreta. Leve o veículo a uma Concessionária Autorizada Honda no Território Nacional para inspeção. Não tente alterar o sistema imobilizador ou adicionar outros dispositivos. Poderão ocorrer problemas elétricos.
Indicador	Nome	Aceso/Piscando
 <p>Indicador do Alarme do Sistema de Segurança</p>		<ul style="list-style-type: none"> Pisca quando o alarme do sistema de segurança for definido.
	Mensagem*1 da Interface de Informações ao Motorista	Explicação
	—	<p>🔔 Alarme do Sistema de Segurança ➔ P. 3-18</p>
Indicador	Nome	Aceso/Piscando
 <p>Indicador de Mensagens do Sistema</p>		<ul style="list-style-type: none"> Se acende junto com um aviso sonoro quando for detectado um problema. Uma mensagem do sistema aparece simultaneamente na Interface de Informações ao Motorista.
	Mensagem*1 da Interface de Informações ao Motorista	Explicação
	—	<ul style="list-style-type: none"> Enquanto o indicador estiver aceso, pressione o botão  (Home) para ver a mensagem novamente. 🔔 Acessando o conteúdo no display principal ➔ P. 2-38 Consulte as informações dos indicadores neste capítulo quando uma mensagem aparecer na Interface de Informações ao Motorista. Execute a ação apropriada para a mensagem. A Interface de Informações ao Motorista não retorna para a tela normal, a menos que a mensagem de advertência seja cancelada, ou o seletor esquerdo do volante de direção seja pressionado.

*1: Podem existir diferenças nas imagens e mensagens apresentadas na Interface de Informações ao Motorista em relação às imagens do Manual do Proprietário.

Indicador	Nome	Aceso/Piscando
	Indicador do Modo ECON	<ul style="list-style-type: none"> Se acende quando o modo ECON está ligado.
	Mensagem*¹ da Interface de Informações ao Motorista	Explicação
		↻ Botão ECON → P. 4-20
Indicador	Nome	Aceso/Piscando
	Indicador do Modo SPORT	<ul style="list-style-type: none"> Se acende ao pressionar o botão SPORT. O medidor ambiental permanece na cor vermelha, enquanto o modo SPORT estiver ativado.
	Mensagem*¹ da Interface de Informações ao Motorista	Explicação
		↻ Modo SPORT → P. 4-19
Indicador	Nome	Aceso/Piscando
120 km/h	Indicador do Alarme de Velocidade*	<ul style="list-style-type: none"> Pisca quando a velocidade do veículo exceder a 120 km/h.
	Mensagem*¹ da Interface de Informações ao Motorista	Explicação
	—	<ul style="list-style-type: none"> Se a velocidade do veículo exceder a 120 km/h, um aviso sonoro soa uma vez e o indicador do alarme de velocidade começa a piscar. O indicador permanecerá piscando até que a velocidade do veículo fique abaixo de 120 km/h.

*1: Podem existir diferenças nas imagens e mensagens apresentadas na Interface de Informações ao Motorista em relação às imagens do Manual do Proprietário.





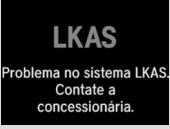

* Se disponível

Indicador	Nome	Aceso/Piscando
ACC	Indicador do Sistema ACC (Controle de Velocidade de Cruzeiro Adaptável) com Assistente de Condução em Baixa Velocidade (Âmbar)	<ul style="list-style-type: none"> Se acende quando houver um problema no sistema ACC com Assistente de Condução em Baixa Velocidade. Se acende se o sistema ACC com Assistente de Condução em Baixa Velocidade for desativado temporariamente, após a bateria ser desconectada e conectada novamente. O indicador pode acender temporariamente quando o peso máximo permitido for excedido. O sistema ACC com Assistente de Condução em Baixa Velocidade será cancelado automaticamente.
	Mensagem*1 da Interface de Informações ao Motorista	Explicação
	 ACC Problema no sistema ACC. Contate a concessionária.	<ul style="list-style-type: none"> Permanece aceso constantemente - Leve o veículo a uma Concessionária Autorizada Honda no Território Nacional para inspeção. Certifique-se de que o peso total esteja dentro do peso máximo permitido. ➔ Limite de Carga ➔ P. 4-4
	 Dirija c/ cuidado Sist. inicializando...	<ul style="list-style-type: none"> Conduza o veículo por um trajeto curto e velocidade superior a 20 km/h aproximadamente. O indicador deve se apagar. Se isso não ocorrer, leve o veículo a uma Concessionária Autorizada Honda no Território Nacional para inspeção.
	—	<ul style="list-style-type: none"> Certifique-se de que o peso total esteja dentro do peso máximo permitido. ➔ Limite de Carga ➔ P. 4-4
Indicador	Nome	Aceso/Piscando
ACC	Indicador do Sistema ACC (Controle de Velocidade de Cruzeiro Adaptável) com Assistente de Condução em Baixa Velocidade (Verde)	<ul style="list-style-type: none"> Se acende ao pressionar o botão MAIN.
	Mensagem*1 da Interface de Informações ao Motorista	Explicação
	—	<ul style="list-style-type: none"> ➔ Sistema ACC (Controle de Velocidade de Cruzeiro Adaptável) com Assistente de Condução em Baixa Velocidade ➔ P. 4-39





*1: Podem existir diferenças nas imagens e mensagens apresentadas na Interface de Informações ao Motorista em relação às imagens do Manual do Proprietário.

Indicador	Nome	Aceso/Piscando
LKAS	Indicador do Sistema LKAS (Sistema de Assistência de Permanência na Faixa de Tráfego) (Âmbar)	<ul style="list-style-type: none"> Se acende quando houver um problema no sistema LKAS.
	Mensagem*1 da Interface de Informações ao Motorista	Explicação
		<ul style="list-style-type: none"> Permanece aceso constantemente - Leve o veículo a uma Concessionária Autorizada Honda no Território Nacional para inspeção.
Indicador	Nome	Aceso/Piscando
LKAS	Indicador do Sistema LKAS (Sistema de Assistência de Permanência na Faixa de Tráfego) (Verde)	<ul style="list-style-type: none"> Se acende ao pressionar o botão MAIN.
	Mensagem*1 da Interface de Informações ao Motorista	Explicação
	—	<ul style="list-style-type: none"> ↻ Sistema LKAS (Sistema de Assistência de Permanência na Faixa de Tráfego) ➔ P. 4-51

*1: Podem existir diferenças nas imagens e mensagens apresentadas na Interface de Informações ao Motorista em relação às imagens do Manual do Proprietário.

Indicador	Nome	Aceso/Piscando
	Indicador do Sistema de Assistência ao Motorista (Âmbar)	<ul style="list-style-type: none"> Se acende quando houver um problema no sistema RDM (Sistema de Atenuação de Saída de Faixa de Tráfego) ou no sistema CMBS (Sistema de Frenagem Atenuante de Colisões). Se acende se o sistema RDM (Sistema de Atenuação de Saída de Faixa de Tráfego) e o sistema CMBS (Sistema de Frenagem Atenuante de Colisões) forem desativados temporariamente, após a bateria ser desconectada e conectada novamente. Se acende se o sistema RDM (Sistema de Atenuação de Saída de Faixa de Tráfego) e/ou o sistema CMBS (Sistema de Frenagem Atenuante de Colisões) se auto desliga(m).
	Mensagem*1 da Interface de Informações ao Motorista	Explicação
	 Problema no sistema RDM. Contate a concessionária.	<ul style="list-style-type: none"> Permanece aceso constantemente - Leve o veículo a uma Concessionária Autorizada Honda no Território Nacional para inspeção.
	 Problema no sistema CMBS. Contate a concessionária.	
	 Dirija c/ cuidado Sist. inicializando...	<ul style="list-style-type: none"> Conduza o veículo por um trajeto curto e velocidade superior a 20 km/h aproximadamente. O indicador deve se apagar. Se isso não ocorrer, leve o veículo a uma Concessionária Autorizada Honda no Território Nacional para inspeção.
	 Alguns sist. de assistência ao motorista não podem operar: Radar obstruído	<ul style="list-style-type: none"> O indicador pode se acender temporariamente ao passar por um espaço fechado como um túnel. A área ao redor do sensor do radar está bloqueada por sujeira, lama etc. Pare o veículo em um local seguro e limpe a sujeira usando um pano macio. O indicador pode levar algum tempo para apagar, após o sensor do radar ser limpo. Se o indicador não apagar após a limpeza do sensor do radar, leve o veículo a uma Concessionária Autorizada Honda no Território Nacional para inspeção. <ul style="list-style-type: none"> ➔ Sistema CMBS (Sistema de Frenagem Atenuante de Colisões) ➔ P. 4-31 ➔ Sensor do Radar ➔ P. 4-63
 Alguns sist. de assistência ao motorista não podem operar: Temp. câmera alta	<ul style="list-style-type: none"> Permanece aceso - A temperatura interna da câmera está muito alta. Use o sistema de controle de climatização para esfriar a câmera. O sistema ativa quando a temperatura interna da câmera diminuir. <ul style="list-style-type: none"> ➔ Câmera de Detecção Dianteira ➔ P. 4-62 	









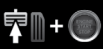

*1: Podem existir diferenças nas imagens e mensagens apresentadas na Interface de Informações ao Motorista em relação às imagens do Manual do Proprietário.

Indicador	Nome	Aceso/Piscando
	Indicador do Sistema de Assistência ao Motorista (Âmbar)	<ul style="list-style-type: none"> Se acende se o sistema RDM (Sistema de Atenuação de Saída de Faixa de Tráfego) e/ou o sistema CMBS (Sistema de Frenagem Atenuante de Colisões) se auto desliga(m). O indicador pode acender temporariamente quando o peso máximo permitido for excedido.
	Mensagem*1 da Interface de Informações ao Motorista	Explicação
	 <p>Alguns sist. de assistência ao motorista não podem operar: Limpar para-brisa</p>	<ul style="list-style-type: none"> Permanece aceso - A área ao redor da câmera está bloqueada por sujeira, lama etc. Pare o veículo em um local seguro e limpe a sujeira usando um pano macio. Se o indicador não apagar após a limpeza da área ao redor da câmera, leve o veículo a uma Concessionária Autorizada Honda no Território Nacional para inspeção. <p>➔ Câmera de Detecção Dianteira ➔ P. 4-62</p>
	—	<ul style="list-style-type: none"> Certifique-se de que o peso total esteja dentro do peso máximo permitido. <p>➔ Limite de Carga ➔ P. 4-4</p>
Indicador	Nome	Aceso/Piscando
	Indicador do Sistema de Assistência ao Motorista (Verde/Cinza)	<ul style="list-style-type: none"> Se acende na cor verde quando o sistema RDM (Sistema de Atenuação de Saída de Faixa de Tráfego) e o sistema CMBS (Sistema de Frenagem Atenuante de Colisões) estão ligados. Se acende na cor verde e cinza quando o sistema RDM (Sistema de Atenuação de Saída de Faixa de Tráfego) ou o sistema CMBS (Sistema de Frenagem Atenuante de Colisões) está(ão) desligado(s). Se acende na cor cinza quando o sistema RDM (Sistema de Atenuação de Saída de Faixa de Tráfego) e o sistema CMBS (Sistema de Frenagem Atenuante de Colisões) estão desligados.
	Mensagem*1 da Interface de Informações ao Motorista	Explicação
	 <p>Saída da faixa: Desligado</p>	<ul style="list-style-type: none"> ➔ Ligar e Desligar o Sistema RDM (Sistema de Atenuação de Saída de Faixa de Tráfego) ➔ P. 4-59 ➔ Ligar e Desligar o Sistema CMBS (Sistema de Frenagem Atenuante de Colisões) ➔ P. 4-35
	 <p>CMBS desligado</p>	





*1: Podem existir diferenças nas imagens e mensagens apresentadas na Interface de Informações ao Motorista em relação às imagens do Manual do Proprietário.

Advertências da Interface de Informações ao Motorista e Mensagens de Informação

As seguintes mensagens aparecem somente na interface de informações ao motorista. Pressione o botão  (Home), selecione **Advertência** e, em seguida, pressione o seletor esquerdo do volante de direção, para visualizar a mensagem novamente com o indicador de mensagens do sistema aceso.

Mensagem*1	Condição	Explicação
 STOP Ocorreu uma falha crítica. Pare o carro em local seguro.	<ul style="list-style-type: none"> Aparece quando o veículo não puder funcionar devido a uma falha. 	<ul style="list-style-type: none"> Estacione imediatamente o veículo em um local seguro. Leve imediatamente o veículo a uma Concessionária Autorizada Honda no Território Nacional para inspeção.
 Pressione o pedal de freio e acione o freio de estac.	<ul style="list-style-type: none"> Aparece quando existe o risco de o veículo se mover inesperadamente, depois de ter parado devido a uma falha no veículo. 	<ul style="list-style-type: none"> Enquanto o veículo está parado, aplique o freio de estacionamento. Leve o veículo a uma Concessionária Autorizada Honda no Território Nacional para inspeção.
 Para continuar a dirigir: Pressione o pedal de freio e aperte o botão	<ul style="list-style-type: none"> Aparece ao alterar o modo de alimentação para o modo LIGADO novamente e o veículo puder funcionar. 	 Ao Dar Partida no Motor  P. 4-5
 Porta aberta	<ul style="list-style-type: none"> Aparece se alguma porta ou o porta-malas não está completamente fechado. Aparece se alguma porta ou o porta-malas está aberto durante a condução. O aviso sonoro soa. 	<ul style="list-style-type: none"> Desaparece quando todas as portas e o porta-malas forem fechados.
 Tampa traseira aberta		
 Porta e tampa traseira abertos		
 Pressão do óleo do motor baixa. Desligue o motor. Não dirija.	<ul style="list-style-type: none"> Aparece quando a pressão do óleo do motor está baixa. 	<ul style="list-style-type: none"> Aparece durante a condução - Pare imediatamente em um local seguro.  Se a Mensagem de Advertência de Baixa Pressão do Óleo Aparecer  P. 6-16





*1: Podem existir diferenças nas imagens e mensagens apresentadas na Interface de Informações ao Motorista em relação às imagens do Manual do Proprietário.

Mensagem*1	Condição	Explicação
 <p>Temperatura externa baixa. A superfície da estrada pode estar congelada.</p>	<ul style="list-style-type: none"> Aparece uma vez se a temperatura externa estiver abaixo de 3°C com o modo de alimentação no modo LIGADO. 	<ul style="list-style-type: none"> Existe o risco de que a superfície da estrada esteja congelada ou coberta de neve e escorregadia.
 <p>Troca do óleo do motor em breve</p>	<ul style="list-style-type: none"> Aparece quando a manutenção preventiva tiver que ser feita em breve. Conseqüentemente, Troca de óleo do motor imediata*1 e Troca de óleo do motor vendida*1 aparecem caso não seja feita a manutenção preventiva. 	<p>➔ Exibindo a Informação do Sistema de Monitoramento do Óleo ➔ P. 5-5</p>
 <p>Verificar sistema de carga da bateria</p>	<ul style="list-style-type: none"> Aparece quando houver um problema com o sensor na bateria. 	<ul style="list-style-type: none"> Leve o veículo a uma Concessionária Autorizada Honda no Território Nacional para inspeção. ➔ Verificação da Bateria ➔ P. 5-28
 <p>Temperatura do motor muito quente. Não dirija. Deixe o motor esfriar.</p>	<ul style="list-style-type: none"> Aparece quando a temperatura do líquido de arrefecimento do motor está anormalmente alta. 	<p>➔ Superaquecimento ➔ P. 6-14</p>
 <p>Brake Hold Inativo. Pise no pedal de freio.</p>	<ul style="list-style-type: none"> Aparece se o sistema brake hold for automaticamente cancelado, enquanto estiver em operação. 	<ul style="list-style-type: none"> Pressione o pedal de freio imediatamente.
 <p>Sist. brake hold desligado</p>	<ul style="list-style-type: none"> Aparece quando o sistema brake hold for desligado. 	<p>➔ Brake Hold (Retenção Automática do Freio) ➔ P. 4-70</p>
 <p>Para habilitar sist. brake hold: Cinto de seg + Botão</p>	<ul style="list-style-type: none"> Aparece quando o botão brake hold for pressionado, sem que o motorista esteja usando o cinto de segurança. 	<ul style="list-style-type: none"> Coloque o cinto de segurança do motorista. ➔ Brake Hold (Retenção Automática do Freio) ➔ P. 4-70

*1: Podem existir diferenças nas imagens e mensagens apresentadas na Interface de Informações ao Motorista em relação às imagens do Manual do Proprietário.

Mensagem*1	Condição	Explicação
 <p>Para desabilitar sist. brake hold: Freio + Botão</p>	<ul style="list-style-type: none"> Aparece quando o botão brake hold for pressionado, sem que o pedal de freio seja pressionado, enquanto o sistema brake hold está em operação. 	<ul style="list-style-type: none"> Pressione o botão brake hold, com o pedal de freio pressionado. <ul style="list-style-type: none"> ➔ Brake Hold (Retenção Automática do Freio) ➔ P. 4-70
 <p>Freio estac. acionado</p>	<ul style="list-style-type: none"> Aparece quando o freio de estacionamento for aplicado automaticamente, enquanto ele está em operação. 	<ul style="list-style-type: none"> ➔ Brake Hold (Retenção Automática do Freio) ➔ P. 4-70 ➔ Freio de Estacionamento ➔ P. 4-65
 <p>Liberar freio de estac.: Freio + Botão</p>	<ul style="list-style-type: none"> Aparece quando o interruptor do freio de estacionamento com acionamento elétrico for pressionado, sem que o pedal de freio seja pressionado, enquanto o freio de estacionamento com acionamento elétrico está em operação. 	<ul style="list-style-type: none"> Pressione o interruptor do freio de estacionamento com acionamento elétrico com o pedal de freio pressionado. <ul style="list-style-type: none"> ➔ Freio de Estacionamento ➔ P. 4-65
 <p>Para ligar o motor: Freio + Botão</p>	<ul style="list-style-type: none"> Aparece após definir o modo de alimentação para o modo ACESSÓRIOS ou LIGADO. 	<ul style="list-style-type: none"> ➔ Ao Dar Partida no Motor ➔ P. 4-5
 <p>Modo acessórios</p>	<ul style="list-style-type: none"> Aparece quando o modo de alimentação está no modo ACESSÓRIOS. 	<p>—</p>
 <p>Para desligar o motor: Pressione o botão duas vezes</p>	<ul style="list-style-type: none"> Aparece após abrir a porta do motorista, quando o modo de alimentação está no modo ACESSÓRIOS. 	<ul style="list-style-type: none"> Altere o modo de alimentação para o modo VEÍCULO DESLIGADO. <ul style="list-style-type: none"> ➔ Botão ENGINE START/STOP ➔ P. 3-23



*1: Podem existir diferenças nas imagens e mensagens apresentadas na Interface de Informações ao Motorista em relação às imagens do Manual do Proprietário.

Mensagem*1	Condição	Explicação
 <p>Chave não detectada</p>	<ul style="list-style-type: none"> Aparece quando todas as portas forem fechadas com o modo de alimentação no modo LIGADO sem que o controle remoto de acesso sem chave esteja dentro do veículo. 	<ul style="list-style-type: none"> Desaparece ao levar o controle remoto de acesso sem chave para o interior do veículo e fechar a porta. <ul style="list-style-type: none"> ➔ Lembrete do Controle Remoto de Acesso sem Chave ➔ P. 3-25
 <p>Trocar a bateria da chave</p>	<ul style="list-style-type: none"> Aparece quando a bateria do controle remoto de acesso sem chave está com pouca carga. 	<ul style="list-style-type: none"> Substitua a bateria do controle remoto de acesso sem chave, assim que possível. <ul style="list-style-type: none"> ➔ Substituição da Bateria do Controle Remoto ➔ P. 5-32
 <p>Para ligar o motor: Colocar na posição P</p>	<ul style="list-style-type: none"> Aparece ao tentar dar partida no motor, quando o botão seletor está na posição N e o freio de estacionamento não está aplicado. 	<ul style="list-style-type: none"> Mude o botão seletor para a posição P e, em seguida, dê partida no motor usando o procedimento normal. <ul style="list-style-type: none"> ➔ Ao Dar Partida no Motor ➔ P. 4-5
 <p>Para partida, aproxime o controle do botão start</p>	<ul style="list-style-type: none"> Aparece se a bateria do controle remoto de acesso sem chave está com pouca carga para dar partida no motor ou a chave não está dentro do alcance para dar partida no motor. Um aviso sonoro soará seis vezes. 	<ul style="list-style-type: none"> Leve o controle remoto de acesso sem chave na frente do botão ENGINE START/STOP para tocá-lo sobre o botão. <ul style="list-style-type: none"> ➔ Se a Bateria do Controle Remoto de Acesso sem Chave Está com Pouca Carga ➔ P. 6-11
 <p>Problema no sistema de ignição. O motor não pode dar a partida. Contate a concessionária.</p>	<ul style="list-style-type: none"> Aparece quando existir um problema no sistema de partida. 	<ul style="list-style-type: none"> Como uma medida temporária, pressione e segure o botão ENGINE START/STOP por 15 segundos enquanto pressiona o pedal do freio e dê partida no motor manualmente. Leve o veículo a uma Concessionária Autorizada Honda no Território Nacional para inspeção.







*1: Podem existir diferenças nas imagens e mensagens apresentadas na Interface de Informações ao Motorista em relação às imagens do Manual do Proprietário.

Mensagem*1	Condição	Explicação
 <p>Problema no sistema de entrada inteligente. Contate a concessionária.</p>	<ul style="list-style-type: none"> Aparece assim que um problema for detectado no sistema de acesso sem chave ou no sistema de partida sem chave. 	<ul style="list-style-type: none"> Leve o veículo a uma Concessionária Autorizada Honda no Território Nacional para inspeção.
 <p>Pressionar o botão 2 vezes ou manter pressionado causa desligamento da ignição ou perda de potência</p>	<ul style="list-style-type: none"> Aparece quando o botão ENGINE START/STOP é pressionado enquanto o veículo está sendo conduzido. 	<ul style="list-style-type: none"> A mensagem desaparece após seis segundos ou quando o modo de alimentação for alterado para o modo VEÍCULO DESLIGADO.
 <p>Nível de atenção do condutor baixo</p>	<ul style="list-style-type: none"> Aparece se o veículo está sendo conduzido de uma forma consistente com a condução sonolenta ou desatenta. 	<p>➔ Atenção Conductor (Monitor de Atenção do Conductor)</p> <p>➔ P. 2-47</p>
 <p>Nível de atenção do condutor baixo. Pausa recomendada.</p>		
 <p>Temperatura da transmissão próxima do limite. Evite aceleração forte e alta velocidade.</p>	<ul style="list-style-type: none"> Aparece quando a temperatura da transmissão está começando a ficar muito alta. A performance do veículo pode ficar reduzida. 	<ul style="list-style-type: none"> Reduza a velocidade e deixe o sistema esfriar até que a mensagem desapareça.
<p>Para tirar da pos. P o motor deve estar ligado</p>	<ul style="list-style-type: none"> Aparece ao tentar mudar o botão seletor para uma posição diferente de P, quando o motor está desligado. 	<ul style="list-style-type: none"> Para mudar para um outro botão seletor, quando o botão seletor estiver na posição P, o motor deve estar funcionando.
<p>Problema no sistema de transmissão. Posição P indisponível. Contate a concessionária.</p>	<ul style="list-style-type: none"> Aparece ao alterar o modo de alimentação para o modo VEÍCULO DESLIGADO, enquanto o veículo está sendo conduzido. 	<ul style="list-style-type: none"> Logo após parar o veículo em um local seguro, acione o freio de estacionamento e, em seguida, dê partida novamente no motor. Se a mensagem desaparecer, continue conduzindo o veículo.
 <p>Colocar na posição P</p>	<ul style="list-style-type: none"> Aparece se o veículo está parado e o motorista não está usando o cinto de segurança, pois existe a possibilidade de o veículo se movimentar. 	<ul style="list-style-type: none"> Quando o motor está em marcha lenta, o veículo está estacionado ou você está saindo do veículo, mude o botão seletor para a posição P, antes de liberar o pedal de freio. <p>➔ Operação do Botão Seletor</p> <p>➔ P. 4-14</p>

*1: Podem existir diferenças nas imagens e mensagens apresentadas na Interface de Informações ao Motorista em relação às imagens do Manual do Proprietário.

Mensagem*1	Condição	Explicação
 Para alterar: Não acione o acelerador	<ul style="list-style-type: none"> Aparece ao tentar mudar a posição do botão seletor sem liberar o pedal do acelerador. 	<ul style="list-style-type: none"> Libere o pedal do acelerador e, em seguida, pressione um botão seletor.
Para alterar: Veículo deve estar parado	<ul style="list-style-type: none"> Aparece ao pressionar o botão [P] enquanto o veículo está em movimento. Aparece ao mudar o botão seletor para a posição [R], quando o veículo está se movimentando para frente, ou para a posição [D], quando o veículo está se movimentando para trás. 	<ul style="list-style-type: none"> Certifique-se de que o veículo está parado antes de mudar a posição do botão seletor.
 Colocar o cinto de segurança	<ul style="list-style-type: none"> Aparece se o motorista não estiver usando o cinto de segurança, ao alterar o modo de alimentação para o modo LIGADO. Aparece ao mudar a posição do botão seletor, após a mudança automática para a posição [P] com a porta do motorista aberta, o cinto de segurança do motorista liberado e o pedal de freio ser liberado. 	<ul style="list-style-type: none"> Coloque o cinto de segurança corretamente antes de conduzir o veículo. <p>➔ Operação do Botão Seletor ➔ P. 4-14</p>
 Para alterar: Acione pedal de freio	<ul style="list-style-type: none"> Aparece ao tentar mudar a posição do botão seletor sem pressionar o pedal de freio. 	<ul style="list-style-type: none"> Pressione o pedal de freio e, em seguida, mude a posição do botão seletor.
 Marcha na posição N. Libere o pedal do acelerador.	<ul style="list-style-type: none"> Aparece ao pressionar o pedal do acelerador, quando o botão seletor está na posição [N]. 	<ul style="list-style-type: none"> Libere o pedal do acelerador e, em seguida, pressione o pedal de freio e mude a posição do botão seletor.
 Troca de marchas indisponível. Tente novamente em breve.	<ul style="list-style-type: none"> Aparece ao mudar a posição do botão seletor repetidamente entre a posição [P] e qualquer outra posição. Aparece ao tentar mudar a posição do botão seletor para uma posição diferente de [P], logo depois de dar partida no motor. 	<ul style="list-style-type: none"> Aguarde durante um curto período e mude a posição do botão seletor. Tente mudar novamente a posição do botão seletor para uma posição diferente de [P].

*1: Podem existir diferenças nas imagens e mensagens apresentadas na Interface de Informações ao Motorista em relação às imagens do Manual do Proprietário.

Mensagem*1	Condição	Explicação
 <p>Modo Neutro ativado. Coloque na posição P quando terminar.</p>	<ul style="list-style-type: none"> Aparece ao manter a posição do botão seletor na posição N (modo de lavagem do veículo). 	<p>➡ Se você quiser manter a transmissão na posição N (modo de lavagem do veículo) ➡ P. 4-16</p>
 <p>Problema no sistema automático de controle iluminação. Controles manuais disponíveis. Contate a concessionária.</p>	<ul style="list-style-type: none"> Aparece quando houver um problema no sistema de controle de iluminação. 	<ul style="list-style-type: none"> Aparece durante a condução - Ligue as luzes manualmente e leve o veículo a uma Concessionária Autorizada Honda no Território Nacional para inspeção.
 <p>Problema no sistema de faróis. O desempenho do farol pode ficar reduzido. Contate a concessionária.</p>	<ul style="list-style-type: none"> Aparece quando houver um problema nos faróis. 	<ul style="list-style-type: none"> Aparece durante a condução - Os faróis podem não estar ligados. Quando as condições permitirem que você conduza o veículo com segurança, leve o veículo, assim que possível, para uma Concessionária Autorizada Honda no Território Nacional para inspeção.
 <p>Problema no sistema do sensor de estacionamento.</p>	<ul style="list-style-type: none"> Aparece se houver um problema no sistema dos sensores de estacionamento. 	<ul style="list-style-type: none"> Verifique se a área ao redor do(s) sensor(es) está coberta de lama, gelo, neve etc. Se o(s) indicador(es) permanecer(em) aceso(s), mesmo após limpar essa área, inspecione o sistema em uma Concessionária Autorizada Honda no Território Nacional.
 <p>Atenção: Objeto se aproximando</p>	<ul style="list-style-type: none"> Aparece se houver obstáculos ao redor dos sensores. 	<ul style="list-style-type: none"> Verifique se existem obstáculos próximo do seu veículo e certifique-se de que seja seguro estacionar.
 <p>Problema no sistema de acendimento automático. Controles manuais disponíveis. Contate a concessionária.</p>	<ul style="list-style-type: none"> Aparece quando houver um problema no sistema de farol alto automático. 	<ul style="list-style-type: none"> Acione o interruptor das luzes manualmente, para acender os faróis e leve o veículo a uma Concessionária Autorizada Honda no Território Nacional para inspeção. Se você está conduzindo o veículo com os faróis altos quando isso acontecer, estes automaticamente serão alterados para faróis baixos.

*1: Podem existir diferenças nas imagens e mensagens apresentadas na Interface de Informações ao Motorista em relação às imagens do Manual do Proprietário.

Mensagem*1	Condição	Explicação
	<ul style="list-style-type: none"> Aparece quando o sistema ACC (Controle de Velocidade de Cruzeiro Adaptável) com Assistente de Condução em Baixa Velocidade for cancelado automaticamente. 	<ul style="list-style-type: none"> Você pode retornar para a velocidade definida, após corrigir a condição que causou o cancelamento do ACC com Assistente de Condução em Baixa Velocidade. Pressione o botão RES/+. ➤ Sistema ACC (Controle de Velocidade de Cruzeiro Adaptável) com Assistente de Condução em Baixa Velocidade ➔ P. 4-39
	<ul style="list-style-type: none"> Pisca quando o sistema detecta uma provável colisão com um veículo à frente. 	<ul style="list-style-type: none"> Tome as medidas adequadas para evitar uma colisão (aplique os freios, mude de faixa etc.). ➤ Sistema CMBS (Sistema de Frenagem Atenuante de Colisões) ➔ P. 4-31 ➤ Sistema ACC (Controle de Velocidade de Cruzeiro Adaptável) com Assistente de Condução em Baixa Velocidade ➔ P. 4-39
	<ul style="list-style-type: none"> Aparece quando o sistema ACC (Controle de Velocidade de Cruzeiro Adaptável) com Assistente de Condução em Baixa Velocidade for cancelado devido à velocidade muito alta do veículo. 	<ul style="list-style-type: none"> Reduza a velocidade e, em seguida, defina novamente o ACC com Assistente de Condução em Baixa Velocidade. ➤ Sistema ACC (Controle de Velocidade de Cruzeiro Adaptável) com Assistente de Condução em Baixa Velocidade ➔ P. 4-39
	<ul style="list-style-type: none"> Aparece quando a velocidade do veículo está muito alta para ser definida no sistema ACC (Controle de Velocidade de Cruzeiro Adaptável) com Assistente de Condução em Baixa Velocidade. 	<ul style="list-style-type: none"> Reduza a velocidade e, em seguida, defina o ACC com Assistente de Condução em Baixa Velocidade. ➤ Sistema ACC (Controle de Velocidade de Cruzeiro Adaptável) com Assistente de Condução em Baixa Velocidade ➔ P. 4-39

*1: Podem existir diferenças nas imagens e mensagens apresentadas na Interface de Informações ao Motorista em relação às imagens do Manual do Proprietário.

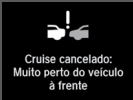
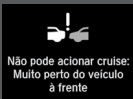
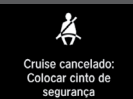
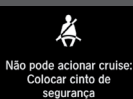
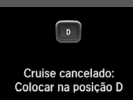
Mensagem*1	Condição	Explicação
 <p>Cruise cancelado: Muito perto do veículo à frente</p>	<ul style="list-style-type: none"> Aparece quando a distância entre o seu veículo e o veículo à frente diminuir, enquanto o sistema ACC (Controle de Velocidade de Cruzeiro Adaptável) com Assistente de Condução em Baixa Velocidade está em operação. 	<ul style="list-style-type: none"> O sistema ACC com Assistente de Condução em Baixa Velocidade será cancelado automaticamente. <ul style="list-style-type: none"> ➤ Sistema ACC (Controle de Velocidade de Cruzeiro Adaptável) com Assistente de Condução em Baixa Velocidade ➔ P. 4-39
 <p>Não pode acionar cruise: Muito perto do veículo à frente</p>	<ul style="list-style-type: none"> Aparece ao pressionar o botão SET/-, quando a distância entre o seu veículo e o veículo à frente for muito curta. 	<ul style="list-style-type: none"> O sistema ACC com Assistente de Condução em Baixa Velocidade não pode ser definido. <ul style="list-style-type: none"> ➤ Sistema ACC (Controle de Velocidade de Cruzeiro Adaptável) com Assistente de Condução em Baixa Velocidade ➔ P. 4-39
 <p>Cruise cancelado: Colocar cinto de segurança</p>	<ul style="list-style-type: none"> Aparece se o cinto de segurança for destravado, quando o seu veículo for parado automaticamente pelo sistema ACC (Controle de Velocidade de Cruzeiro Adaptável) com Assistente de Condução em Baixa Velocidade. 	<ul style="list-style-type: none"> O sistema ACC com Assistente de Condução em Baixa Velocidade será cancelado automaticamente. <ul style="list-style-type: none"> ➤ Sistema ACC (Controle de Velocidade de Cruzeiro Adaptável) com Assistente de Condução em Baixa Velocidade ➔ P. 4-39
 <p>Não pode acionar cruise: Colocar cinto de segurança</p>	<ul style="list-style-type: none"> Aparece ao pressionar o botão SET/-, quando o motorista não está usando o cinto de segurança. 	<ul style="list-style-type: none"> O sistema ACC com Assistente de Condução em Baixa Velocidade não pode ser definido. <ul style="list-style-type: none"> ➤ Sistema ACC (Controle de Velocidade de Cruzeiro Adaptável) com Assistente de Condução em Baixa Velocidade ➔ P. 4-39
 <p>Cruise cancelado: Colocar na posição D</p>	<ul style="list-style-type: none"> Aparece ao mudar o botão selector para uma posição diferente de D, quando o sistema ACC (Controle de Velocidade de Cruzeiro Adaptável) com Assistente de Condução em Baixa Velocidade está em operação. 	<ul style="list-style-type: none"> O sistema ACC com Assistente de Condução em Baixa Velocidade será cancelado automaticamente. <ul style="list-style-type: none"> ➤ Sistema ACC (Controle de Velocidade de Cruzeiro Adaptável) com Assistente de Condução em Baixa Velocidade ➔ P. 4-39







*1: Podem existir diferenças nas imagens e mensagens apresentadas na Interface de Informações ao Motorista em relação às imagens do Manual do Proprietário.

Mensagem*1	Condição	Explicação
 <p>Não pode acionar cruise: Colocar na posição D</p>	<ul style="list-style-type: none"> Aparece ao pressionar o botão SET/-, quando o botão seletor está em uma posição diferente de D. 	<ul style="list-style-type: none"> O sistema ACC com Assistente de Condução em Baixa Velocidade não pode ser definido. <ul style="list-style-type: none"> ➤ Sistema ACC (Controle de Velocidade de Cruzeiro Adaptável) com Assistente de Condução em Baixa Velocidade ➔ P. 4-39
 <p>Cruise cancelado: Declive acentuado</p> <p>(Figura Ilustrativa)</p>  <p>Cruise cancelado: Declive acentuado</p>	<ul style="list-style-type: none"> Aparece quando o veículo está parado em um auge ou declive muito íngreme, enquanto o sistema ACC (Controle de Velocidade Cruzeiro Adaptável) com Assistente de Condução em Baixa Velocidade está em operação. 	<ul style="list-style-type: none"> O sistema ACC com Assistente de Condução em Baixa Velocidade será cancelado automaticamente. <ul style="list-style-type: none"> ➤ Sistema ACC (Controle de Velocidade de Cruzeiro Adaptável) com Assistente de Condução em Baixa Velocidade ➔ P. 4-39
 <p>Não pode acionar cruise: Declive acentuado</p> <p>(Figura Ilustrativa)</p>  <p>Não pode acionar cruise: Declive acentuado</p>	<ul style="list-style-type: none"> Aparece ao pressionar o botão SET/-, quando o veículo está parado em um auge ou declive muito íngreme. 	<ul style="list-style-type: none"> O sistema ACC com Assistente de Condução em Baixa Velocidade não pode ser definido. <ul style="list-style-type: none"> ➤ Sistema ACC (Controle de Velocidade de Cruzeiro Adaptável) com Assistente de Condução em Baixa Velocidade ➔ P. 4-39
 <p>Cruise cancelado: Freio estac. acionado</p>	<ul style="list-style-type: none"> Aparece quando o freio de estacionamento for aplicado automaticamente, enquanto o sistema ACC (Controle de Velocidade de Cruzeiro Adaptável) com Assistente de Condução em Baixa Velocidade estiver em operação. 	<ul style="list-style-type: none"> O sistema ACC com Assistente de Condução em Baixa Velocidade será cancelado automaticamente. <ul style="list-style-type: none"> ➤ Sistema ACC (Controle de Velocidade de Cruzeiro Adaptável) com Assistente de Condução em Baixa Velocidade ➔ P. 4-39 ➤ Freio de Estacionamento ➔ P. 4-65



*1: Podem existir diferenças nas imagens e mensagens apresentadas na Interface de Informações ao Motorista em relação às imagens do Manual do Proprietário.

Mensagem*1	Condição	Explicação
 <p>Não pode acionar cruise: Freio estac. acionado</p>	<ul style="list-style-type: none"> Aparece ao pressionar o botão SET/-, quando o freio de estacionamento está aplicado. 	<ul style="list-style-type: none"> O sistema ACC com Assistente de Condução em Baixa Velocidade não pode ser definido. <ul style="list-style-type: none"> ➤ Sistema ACC (Controle de Velocidade de Cruzeiro Adaptável) com Assistente de Condução em Baixa Velocidade ➔ P. 4-39 ➤ Freio de Estacionamento ➔ P. 4-65
 <p>Não pode acionar cruise: Pedal de freio acionado</p>	<ul style="list-style-type: none"> Aparece ao pressionar o botão SET/-, quando o veículo está em movimento e o pedal de freio for pressionado. 	<ul style="list-style-type: none"> O sistema ACC com Assistente de Condução em Baixa Velocidade não pode ser definido. <ul style="list-style-type: none"> ➤ Sistema ACC (Controle de Velocidade de Cruzeiro Adaptável) com Assistente de Condução em Baixa Velocidade ➔ P. 4-39
<p>Para reiniciar cruise: Usar botão "RES/+"</p>	<ul style="list-style-type: none"> Aparece quando o veículo à sua frente volta a ser conduzido, após o seu veículo tiver sido parado automaticamente pelo sistema ACC (Controle de Velocidade de Cruzeiro Adaptável) com Assistente de Condução em Baixa Velocidade. 	<ul style="list-style-type: none"> Pressione o botão RES/+ ou SET/-, ou pressione o pedal do acelerador para reiniciar. <ul style="list-style-type: none"> ➤ Sistema ACC (Controle de Velocidade de Cruzeiro Adaptável) com Assistente de Condução em Baixa Velocidade ➔ P. 4-39
<p>Cruise cancelado: Perda de tração</p>	<ul style="list-style-type: none"> Aparece se a função do sistema VSA ou a função do controle de tração for acionada, enquanto o sistema ACC (Controle de Velocidade de Cruzeiro Adaptável) com Assistente de Condução em Baixa Velocidade estiver em operação. 	<ul style="list-style-type: none"> O sistema ACC com Assistente de Condução em Baixa Velocidade será cancelado automaticamente. <ul style="list-style-type: none"> ➤ Sistema ACC (Controle de Velocidade de Cruzeiro Adaptável) com Assistente de Condução em Baixa Velocidade ➔ P. 4-39



*1: Podem existir diferenças nas imagens e mensagens apresentadas na Interface de Informações ao Motorista em relação às imagens do Manual do Proprietário.

Mensagem*1	Condição	Explicação
 <p>Cruise cancelado: Acionar pedal de freio</p>	<ul style="list-style-type: none"> Aparece se o ACC com Assistente de Condução em Baixa Velocidade for cancelado, quando o seu veículo for parado automaticamente pelo sistema ACC (Controle de Velocidade de Cruzeiro Adaptável) com Assistente de Condução em Baixa Velocidade. 	<ul style="list-style-type: none"> Pressione o pedal de freio imediatamente.
 <p>Cruise cancelará em breve: Declive acentuado</p>   <p>Cruise cancelado: Declive acentuado Atenção à velocidade</p>	<ul style="list-style-type: none"> Aparece logo antes de o sistema ACC (Controle de Velocidade de Cruzeiro Adaptável) com Assistente de Condução em Baixa Velocidade ser cancelado automaticamente, quando você está descendo um longo declive etc. A distância definida do veículo detectado à frente é determinada automaticamente para Extra Longa. Aparece quando o sistema ACC (Controle de Velocidade de Cruzeiro Adaptável) com Assistente de Condução em Baixa Velocidade for cancelado automaticamente. 	<p>➔ Sistema ACC (Controle de Velocidade de Cruzeiro Adaptável) com Assistente de Condução em Baixa Velocidade ➔ P. 4-39</p>
 <p>Não pode acionar cruise: Declive acentuado</p>	<ul style="list-style-type: none"> Aparece ao pressionar o botão RES/+ ou SET/-, quando da descida de um longo declive. 	<p>➔ Sistema ACC (Controle de Velocidade de Cruzeiro Adaptável) com Assistente de Condução em Baixa Velocidade ➔ P. 4-39</p>
 <p>Alguns sist. de assistência ao motorista não podem operar: Radar obstruído</p>	<ul style="list-style-type: none"> Aparece se algo cobrir a cobertura do sensor do radar, impedindo o sensor de detectar um veículo à frente. Pode aparecer ao conduzir o veículo em condições climáticas adversas (chuva, neve, neblina etc.). 	<ul style="list-style-type: none"> Quando o sensor do radar estiver sujo, pare o veículo em um local seguro e limpe a sujeira usando um pano macio. Se a mensagem não desaparecer após a limpeza da cobertura do sensor, leve o veículo a uma Concessionária Autorizada Honda no Território Nacional para inspeção. <p>➔ Sensor do Radar ➔ P. 4-63</p>

*1: Podem existir diferenças nas imagens e mensagens apresentadas na Interface de Informações ao Motorista em relação às imagens do Manual do Proprietário.

Mensagem*1	Condição	Explicação
 <p>Alguns sist. de assistência ao motorista não podem operar: Temp. câmara alta</p>	<ul style="list-style-type: none"> Aparece se a temperatura interna da câmara de detecção dianteira estiver muito alta e alguns sistemas de assistências ao motorista e, o farol alto automático, não puderem ser ativados. 	<ul style="list-style-type: none"> Use o sistema de controle de climatização para esfriar a câmara. Desaparece - A câmara esfriou e os sistemas foram ativados normalmente. <ul style="list-style-type: none"> ↪ Câmara de Detecção Dianteira ➔ P. 4-62 ↪ Farol Alto Automático ➔ P. 3-29
 <p>Alguns sist. de assistência ao motorista não podem operar: Limpar para-brisa</p>	<ul style="list-style-type: none"> Aparece se a área ao redor da câmara de detecção dianteira ficar bloqueada por sujeira, lama etc., impedindo que um veículo à frente seja detectado. Pode aparecer ao conduzir o veículo em condições climáticas adversas (chuva, neve, neblina etc.). 	<ul style="list-style-type: none"> Quando o para-brisa estiver sujo, pare o veículo em um local seguro e limpe a sujeira usando um pano macio. Se a mensagem não desaparecer após a limpeza da área ao redor da câmara, leve o veículo a uma Concessionária Autorizada Honda no Território Nacional para inspeção. <ul style="list-style-type: none"> ↪ Câmara de Detecção Dianteira ➔ P. 4-62 ↪ Farol Alto Automático ➔ P. 3-29

*1: Podem existir diferenças nas imagens e mensagens apresentadas na Interface de Informações ao Motorista em relação às imagens do Manual do Proprietário.

Mensagem*1	Condição	Explicação
 <p>Fora da faixa</p>	<p>Sistema LKAS (Sistema de Assistência de Permanência na Faixa de Tráfego)</p> <ul style="list-style-type: none"> Aparece quando o veículo for conduzido para fora de sua faixa de tráfego detectada. O volante de direção vibra rapidamente. <p>Sistema RDM (Sistema de Atenuação de Saída de Faixa de Tráfego)</p> <ul style="list-style-type: none"> Aparece quando o veículo sair da faixa de tráfego detectada. <ul style="list-style-type: none"> Ao selecionar Só aviso <ul style="list-style-type: none"> O volante de direção vibra rapidamente quando o veículo sair da faixa de tráfego detectada. Ao selecionar Antecipado, Normal ou Amplo <ul style="list-style-type: none"> O volante de direção vibra rapidamente quando o veículo sair da faixa de tráfego detectada. O sistema também esterça o volante de direção do veículo para ajudar a permanecer dentro da faixa de tráfego. 	<ul style="list-style-type: none"> Mantenha o veículo dentro da sua faixa de tráfego de condução. <ul style="list-style-type: none"> ➤ Sistema LKAS (Sistema de Assistência de Permanência na Faixa de Tráfego) ➔ P. 4-51 <p>—</p> <ul style="list-style-type: none"> Mantenha o veículo dentro da sua faixa de tráfego de condução. <ul style="list-style-type: none"> ➤ Sistema RDM (Sistema de Atenuação de Saída de Faixa de Tráfego) ➔ P. 4-57 Você pode alterar a configuração do sistema RDM (Sistema de Atenuação de Saída de Faixa de Tráfego). As configurações Antecipado, Normal, Amplo e Só aviso podem ser selecionadas. <ul style="list-style-type: none"> ➤ Funções Personalizadas ➔ P. 8-51
 <p>RDM ativado</p>	<p>Sistema RDM (Sistema de Atenuação de Saída de Faixa de Tráfego)</p> <p>Ao selecionar Antecipado</p> <ul style="list-style-type: none"> Aparece quando o veículo provavelmente for sair da faixa de tráfego detectada. O sistema RDM (Sistema de Atenuação de Saída de Faixa de Tráfego) também esterça o volante de direção do veículo para ajudar a permanecer dentro da faixa de tráfego. 	<p>—</p>

*1: Podem existir diferenças nas imagens e mensagens apresentadas na Interface de Informações ao Motorista em relação às imagens do Manual do Proprietário.

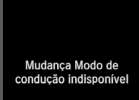
Mensagem*1	Condição	Explicação
 <p>Manter mãos no volante</p>	<ul style="list-style-type: none"> Pisca quando você deixar de esterçar o volante de direção do veículo. O aviso sonoro soa simultaneamente. 	<ul style="list-style-type: none"> Gire o volante de direção para reativar o LKAS.
 <p>LKAS não pode operar</p>	<ul style="list-style-type: none"> Aparece quando o LKAS está em operação ou quando o botão LKAS for pressionado, mas existe um problema com algum sistema relacionado ao LKAS. O LKAS é cancelado automaticamente. O aviso sonoro soa simultaneamente se esta configuração for selecionada. 	<ul style="list-style-type: none"> Se quaisquer outros indicadores do sistema acender, tais como VSA, ABS e sistema de freio, tome as ações adequadas. <ul style="list-style-type: none"> ➤ Indicadores ➔ P. 2-2
 <p>Mudança Modo de condução indisponível</p>	<ul style="list-style-type: none"> Aparece se o modo ECON ou o modo SPORT não pode ser alterado devido a algumas condições, por exemplo, um erro no sistema ou condições de condução adversas. 	<ul style="list-style-type: none"> ➤ Botão ECON ➔ P. 4-20 ➤ Modo SPORT ➔ P. 4-19
 <p>Começar a dirigir. Freio + Botão</p>	<ul style="list-style-type: none"> Aparece ao destravar e abrir a porta do motorista, enquanto o motor está em funcionamento pela partida remota do motor. 	<ul style="list-style-type: none"> ➤ Partida Remota do Motor com Resposta do Veículo ➔ P. 4-7

*1: Podem existir diferenças nas imagens e mensagens apresentadas na Interface de Informações ao Motorista em relação às imagens do Manual do Proprietário.

Medidores e Displays

Medidores

Os medidores incluem o velocímetro, medidor de combustível e indicadores relacionados. São exibidos quando o modo de alimentação está no modo **LIGADO**.

Velocímetro

Mostra a velocidade de condução em km/h.

Medidor de Combustível

Mostra a quantidade de combustível restante no tanque de combustível.

ATENÇÃO

Reabasteça quando a indicação se aproximar de **E**.

Ficar sem combustível pode causar falha de ignição do motor, danificando o catalisador.

A quantidade real de combustível restante pode ser diferente da indicação do medidor de combustível.

Medidor de Temperatura

Exibe a temperatura do líquido de arrefecimento do motor.

ATENÇÃO

Dirigir com o indicador do medidor de temperatura na zona superior pode causar danos graves ao motor. Pare o veículo com segurança ao lado da estrada e deixe a temperatura do motor retornar ao normal.

 **Superaquecimento**  P. 6-14

Interface de Informações ao Motorista

A interface de informações ao motorista exibe o hodômetro, medidor de distância, indicador de temperatura externa e outros medidores.

Mostra também mensagens importantes de advertência e outras informações úteis.

Alternando a Tela

■ Acessando o conteúdo no display principal

Pressione o botão  (Home) e, em seguida, role o seletor esquerdo do volante de direção, para rolar até o conteúdo que você deseja visualizar. Pressione o seletor esquerdo do volante de direção para visualizar as informações detalhadas.

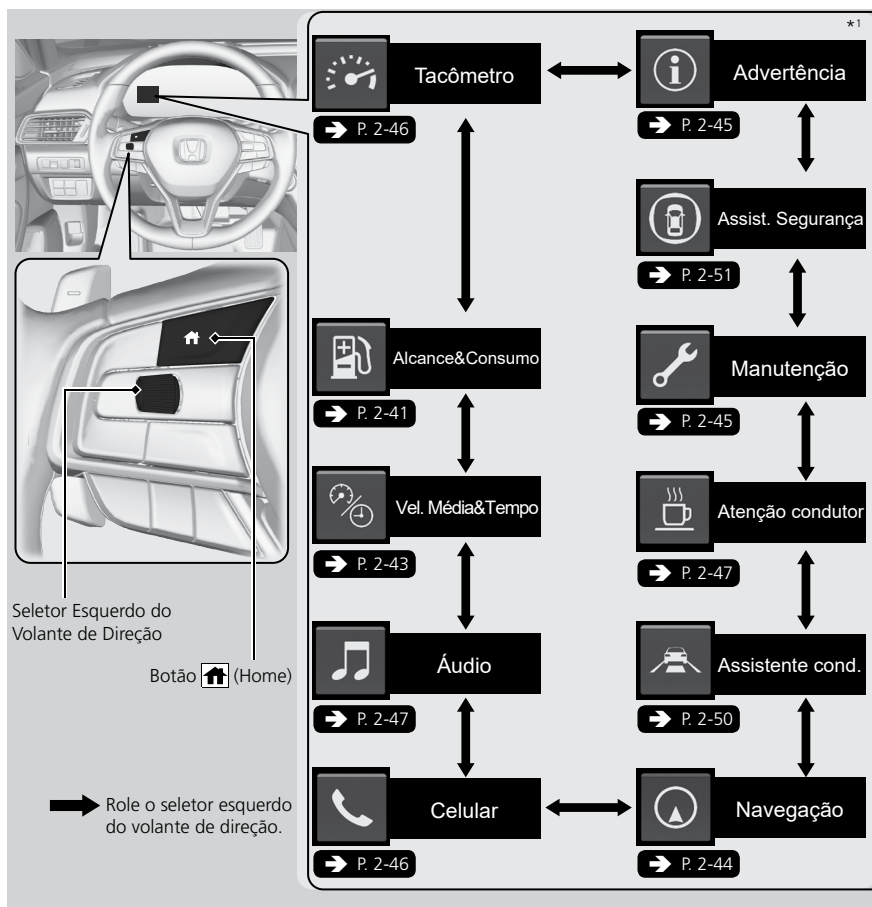

*1: Podem existir diferenças nas imagens e mensagens apresentadas na Interface de Informações ao Motorista em relação às imagens do Manual do Proprietário.

⚠️ ATENÇÃO

Para voltar à tela anterior, pressione o botão  (Voltar).

Você pode editar, adicionar ou apagar o conteúdo do painel de instrumentos, usando a tela áudio/informação.

➔ **Personalizando o Painel de Instrumentos** ➔ P. 8-14

■ Tela secundária

Pressione o botão **TRIP** para alterar a tela.

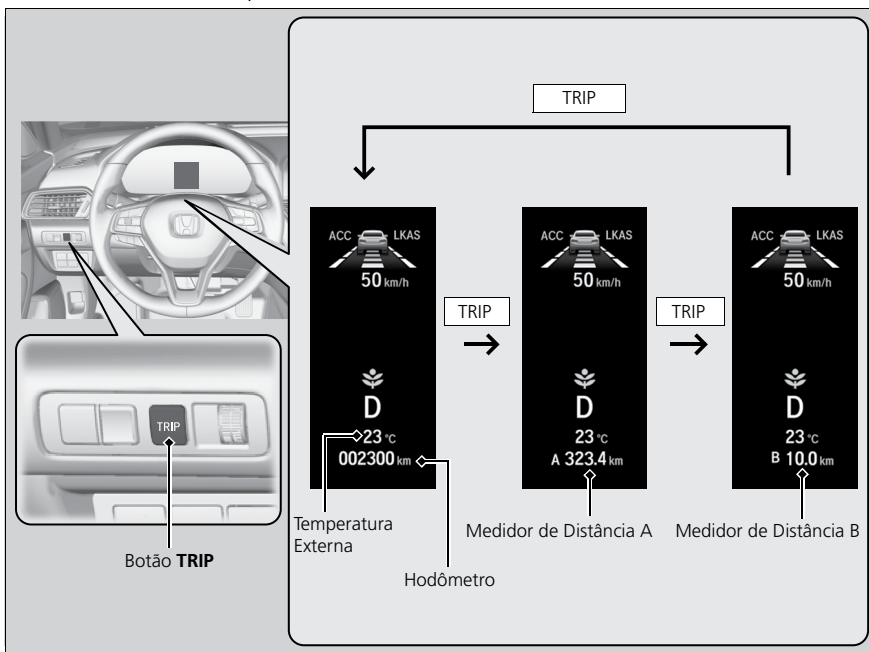
**Hodômetro**

Mostra o total de quilômetros percorridos pelo veículo.

Medidor de Distância (Hodômetro Parcial)

Mostra o total de quilômetros percorridos desde a última zeragem. Existem dois medidores, A e B, para medir dois percursos separadamente.

■ Como zerar o medidor de distância

Para zerar o medidor de distância, selecione-o e, em seguida, pressione e segure o botão **TRIP**. O medidor de distância será definido para **0.0**.

⚠ ATENÇÃO

Altere entre os medidores de distância A e B, pressionando o botão **TRIP**.

Temperatura Externa

Mostra a temperatura externa em graus Celsius.

■ Ajuste do display de temperatura externa

Ajuste a indicação de temperatura em até $\pm 3^{\circ}\text{C}$, se achar que a indicação de temperatura está incorreta.

Use as funções personalizadas na tela áudio/informação, para ajustar a temperatura correta.

↪ Funções Personalizadas → P. 8-51

⚠ ATENÇÃO

O sensor de temperatura está localizado no para-choque dianteiro. O calor da estrada e os gases provenientes de outros veículos poderão afetar a leitura da temperatura quando a velocidade do veículo for inferior a 30 km/h.

A atualização do valor exibido na interface de informações ao motorista pode levar vários minutos após a estabilização da temperatura.

Alcance&Consumo (Autonomia e Consumo de Combustível)

Role o seletor esquerdo do volante de direção para alternar entre os computadores dos medidores de distância A e B.

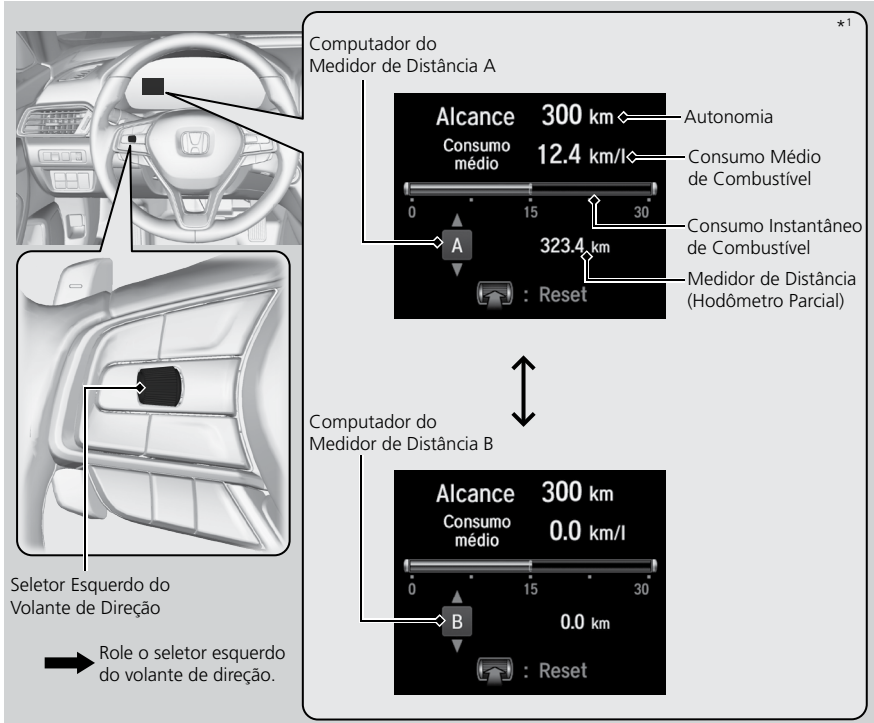

*1: Podem existir diferenças nas imagens e mensagens apresentadas na Interface de Informações ao Motorista em relação às imagens do Manual do Proprietário.

■ Medidor de Distância (Hodômetro Parcial)

Mostra o total de quilômetros percorridos desde a última zeragem. Existem dois medidores, A e B, para medir dois percursos separadamente.

Como zerar o medidor de distância

Para zerar o medidor de distância, selecione-o, pressione o seletor esquerdo do volante de direção e, em seguida, selecione **Reset**.

- ▶ O medidor de distância será definido para **0.0**.

⚠ ATENÇÃO

Altere entre os medidores de distância A e B, rolando o seletor esquerdo do volante de direção.

Ao zerar o medidor de distância no **Alcance&Consumo**, zera-se ao mesmo tempo o medidor de distância na tela secundária.

■ Consumo Médio (Consumo Médio de Combustível)

Mostra o consumo médio de combustível estimado para cada medidor de distância em km/l.

O display é atualizado em intervalos pré-definidos. Ao zerar o medidor de distância, zera-se também o consumo médio de combustível.

⚠ ATENÇÃO

Você pode alterar quando o consumo médio de combustível é zerado.

↻ **Funções Personalizadas** ➔ P. 8-51

■ Consumo instantâneo de combustível

Mostra o consumo instantâneo de combustível por meio de um gráfico de barra em km/l.

■ Alcance (Autonomia)

Mostra a distância estimada que pode ser percorrida com o combustível restante. Essa distância estimada é baseada no consumo de combustível atual.

Vel.Média&Tempo (Velocidade Média e Tempo Decorrido)

Role o seletor esquerdo do volante de direção para alternar entre os computadores dos medidores de distância A e B.

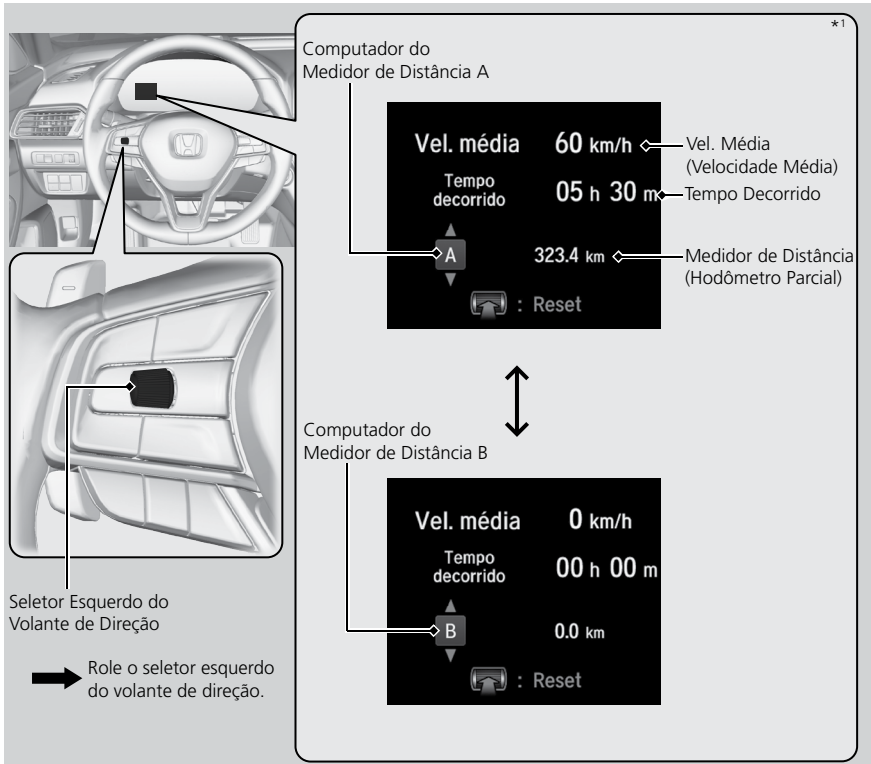

*1: Podem existir diferenças nas imagens e mensagens apresentadas na Interface de Informações ao Motorista em relação às imagens do Manual do Proprietário.

■ Medidor de Distância (Hodômetro Parcial)

➔ Medidor de Distância (Hodômetro Parcial) ➔ P. 2-40

■ Tempo Decorrido

Mostra o tempo decorrido desde a última vez que o medidor de distância A ou B foi zerado.

⚠ ATENÇÃO

Você pode alterar quando o tempo decorrido é zerado.

➔ Funções Personalizadas ➔ P. 8-51

■ Vel. Média (Velocidade Média)

Mostra a velocidade média em km/h desde a última vez que o medidor de distância A ou B foi zerado.

⚠ ATENÇÃO

Você pode alterar quando a velocidade média é zerada.

➔ Funções Personalizadas ➔ P. 8-51

Navegação

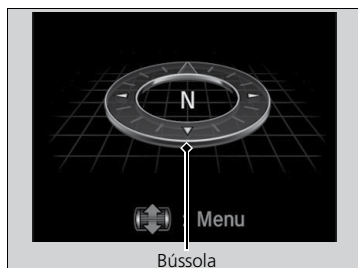

■ Bússola

Exibe a tela da bússola.



■ Direções Curva-a-Curva

Quando as orientações de direção são fornecidas pelo sistema de navegação, pelo Android Auto™ ou pelo Apple CarPlay®, as direções de condução curva-a-curva para o seu destino, aparecem na interface de informações do motorista.

➔ Consulte o Manual do Navegador disponível no site www.honda.com.br

➔ Android Auto™ ➔ P. 8-39

➔ Apple CarPlay® ➔ P. 8-35

*1: Podem existir diferenças nas imagens e mensagens apresentadas na Interface de Informações ao Motorista em relação às imagens do Manual do Proprietário.

⚠️ ATENÇÃO

Você pode selecionar se as direções curva-a-curva serão exibidas no display, durante a orientação da rota.

➔ **Funções Personalizadas** ➔ P. 8-51

Quando a bússola ou as direções curva-a-curva são exibidas, você pode controlar algumas funções do sistema de navegação, na interface de informações do motorista, rolando o seletor esquerdo do volante de direção.

➔ **Consulte o Manual do Navegador disponível no site www.honda.com.br**

Advertência

➔ **Advertências da Interface de Informações ao Motorista e Mensagens de Informação** ➔ P. 2-22

⚠️ ATENÇÃO

Se não houver mensagens de advertência, a mensagem **None** (Nenhum)*1 aparece na interface de informações ao motorista.

Manutenção

Exibe a vida útil remanescente do óleo do motor.

➔ **Exibindo a Informação do Sistema de Monitoramento do Óleo**

➔ P. 5-5

*1: Podem existir diferenças nas imagens e mensagens apresentadas na Interface de Informações ao Motorista em relação às imagens do Manual do Proprietário.

Celular



Exibe as informações atuais do celular.

- ➔ **Sistema de Telefone Hands-Free (HFT)* / Sistema Bluetooth® HandsFreeLink® (HFL)*** ➔ P. 8-63

Tacômetro

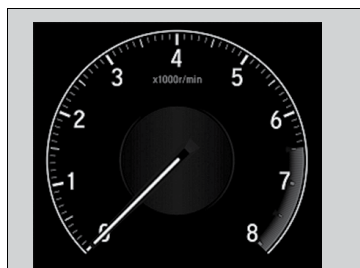

Mostra o número de rotações do motor por minuto.



■ Medidor da Pressão do Turbocompressor

Quando o turbocompressor está produzindo pressão, este medidor exibe a pressão do turbocompressor.

Quando o modo SPORT está ligado, enquanto o tacômetro aparece, o medidor da pressão do turbocompressor aparece na interface de informações ao motorista.

▲ ATENÇÃO

Você pode ligar ou desligar o display do tacômetro, quando você não selecionar o **Tacômetro***1 na interface de informações ao motorista.

- ➔ **Funções Personalizadas** ➔ P. 8-51

*1: Podem existir diferenças nas imagens e mensagens apresentadas na Interface de Informações ao Motorista em relação às imagens do Manual do Proprietário.

Áudio



Exibe as informações atuais do sistema de áudio.

- **Funcionamento Básico do Sistema de Áudio** ➔ P. 8-6

Atenção Condutor (Monitor de Atenção do Condutor)

O monitor de atenção do condutor analisa os movimentos do volante de direção para determinar se o veículo está sendo conduzido de maneira sonolenta ou desatenta. Se o sistema determinar que o veículo está sendo conduzido de maneira sonolenta ou desatenta, exibirá o nível de atenção do condutor na interface de informações ao motorista.

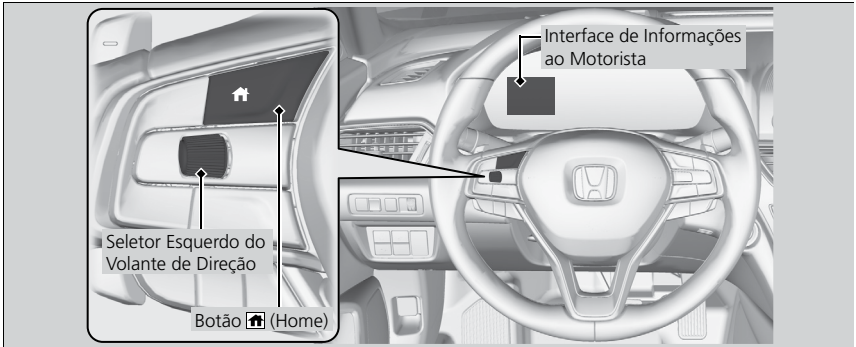

Ao selecionar **Atenção Condutor***1 na interface de informações ao motorista, as barras se acendem na cor branca para indicar o nível de atenção do condutor.

- **Acessando o conteúdo no display principal** ➔ P. 2-38

*1: Podem existir diferenças nas imagens e mensagens apresentadas na Interface de Informações ao Motorista em relação às imagens do Manual do Proprietário.

⚠️ ATENÇÃO

O monitor de atenção do condutor nem sempre pode detectar se o motorista está cansado ou desatento.

Independentemente da resposta do sistema, se você estiver cansado, pare o veículo em um local seguro e descanse o tempo que for necessário.

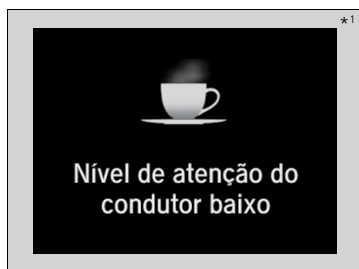

Se duas barras estiverem acesas, aparecerá a mensagem **Nível de atenção do condutor baixo***1.

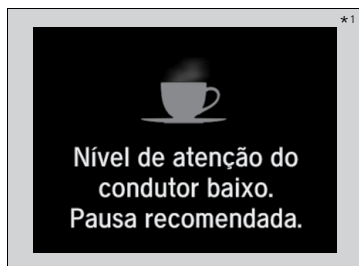

Se uma barra estiver acesa, aparecerá a mensagem **Nível de atenção do condutor baixo. Pausa recomendada.***1, um aviso sonoro soará e o volante de direção vibrará. Se esta mensagem aparecer, pare o veículo em um local seguro e descanse o tempo que for necessário.

A mensagem desaparecerá quando o seletor esquerdo do volante de direção for pressionado ou quando o sistema determinar que o motorista está conduzindo o veículo normalmente.

Se o motorista não fizer uma pausa e o monitor de atenção do condutor continuar a detectar que o motorista está muito cansado, a mensagem aparecerá novamente após aproximadamente 15 minutos, acompanhada de um aviso sonoro e vibrações no volante de direção.

A mensagem não aparece quando o tempo de viagem for de 30 minutos ou menos.

*1: Podem existir diferenças nas imagens e mensagens apresentadas na Interface de Informações ao Motorista em relação às imagens do Manual do Proprietário.

■ O monitor de atenção do condutor é atualizado quando:

- O motor for desligado.
- O motorista destravar o cinto de segurança e abrir a porta enquanto o veículo está parado.

■ Para que o monitor de atenção do condutor funcione:

- O veículo deve ser conduzido acima de 40 km/h.
- O indicador EPS (Sistema de Direção com Assistência Elétrica Progressiva) deve estar apagado.

▲ ATENÇÃO

As barras na interface de informações ao motorista permanecem em tom acinzentado, a menos que o monitor de atenção do condutor esteja funcionando.

■ Dependendo das condições de condução ou de outros fatores, o monitor de atenção do condutor pode não funcionar nas seguintes circunstâncias:

- O sistema de assistência de direção do sistema **LKAS** (Sistema de Assistência de Permanência na Faixa de Tráfego) está ativado.
 - **Sistema LKAS (Sistema de Assistência de Permanência na Faixa de Tráfego)** ➔ P. 4-51
- A condição da estrada é ruim, por exemplo, a superfície é irregular ou não pavimentada.
- Está ventando.
- O motorista está frequentemente conduzindo o veículo de uma maneira ofensiva, mudando de faixas ou acelerando.

■ Personalização

Você pode alterar as configurações do monitor de atenção do condutor. Selecione **Desligado**, **Alerta tátil** e **Alerta audível e tátil**.

- **Funções Personalizadas** ➔ P. 8-51

Assistente Cond. (Informação do Sistema de Assistência de Condução)

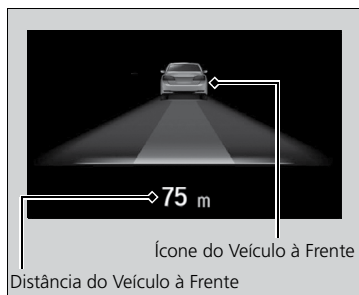

Exibe a distância entre o seu veículo e o veículo detectado à frente.

Informa se o sistema **ACC** (Controle de Velocidade de Cruzeiro Adaptável) com Assistente de Condução em Baixa Velocidade e/ou o sistema LKAS (Sistema de Assistência de Permanência na Faixa de Tráfego) está(ão) ativado(s) ou desativado(s). Se o ACC com Assistente de Condução em Baixa Velocidade estiver ativado, a definição da distância do veículo detectado à frente será exibida. Se o LKAS estiver ativado, a indicação das faixas exibidas serão alteradas para indicar que o LKAS está ativado.

- ➔ **Sistema ACC (Controle de Velocidade de Cruzeiro Adaptável) com Assistente de Condução em Baixa Velocidade** ➔ P. 4-39
- ➔ **Sistema LKAS (Sistema de Assistência de Permanência na Faixa de Tráfego)** ➔ P. 4-51

Quando o ACC com Assistente de Condução em Baixa Velocidade e o LKAS estão ativados.

Definição da Distância do Veículo Detectado à Frente



ACC ativado: A área atrás do ícone do veículo fica verde.

LKAS ativado: As faixas laterais aparecem na tela.

LKAS iniciado: As linhas da faixa mudam para linhas sólidas.

LKAS suspenso: As linhas da faixa mudam para linhas pontilhadas.

⚠ ATENÇÃO

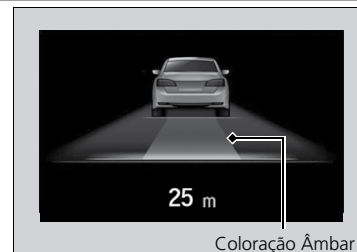

Caso o sistema **ACC** (Controle de Velocidade de Cruzeiro Adaptável) com Assistente de Condução em Baixa Velocidade não esteja ativado, quando a distância entre o seu veículo e o veículo à frente se tornar menor, a área atrás do ícone do veículo ficará âmbar e o alertará.

Assist. Segurança (Sistema de Assistência ao Motorista)

Indica através de cores e letras se o sistema **RDM** (Sistema de Atenuação de Saída de Faixa de Tráfego) e o sistema **CMBS** (Sistema de Frenagem Atenuante de Colisões) estão ligados, desligados ou com falha.

As seguintes cores indicam a condição de qualquer um dos sistemas mencionados anteriormente:

- Verde: O sistema está ativado.
- Cinza: O sistema está desativado.
- Âmbar: Aparece quando houver um problema no sistema.

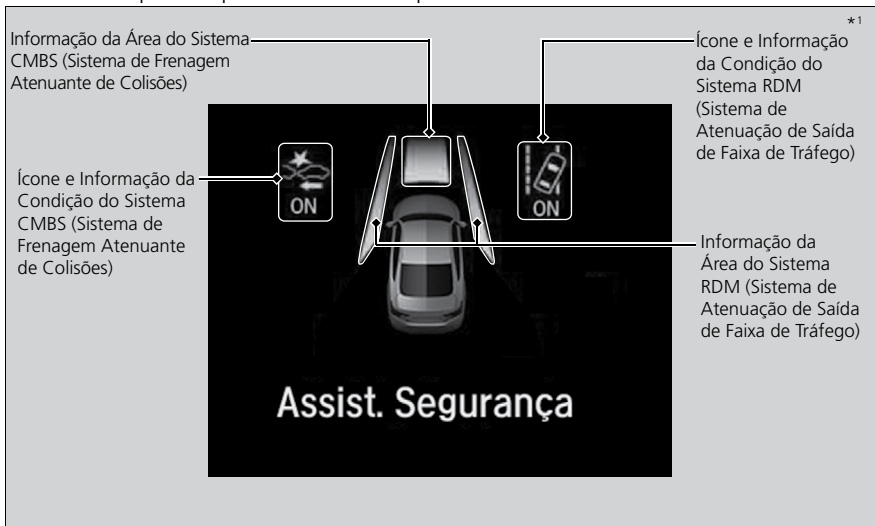

⚠ ATENÇÃO

Se um sistema estiver indicado na cor âmbar, leve imediatamente o veículo a uma Concessionária Autorizada Honda no Território Nacional para inspeção.

Para ligar e desligar cada sistema, primeiro role o seletor esquerdo do volante de direção, para alternar a tela. A partir da próxima tela, você pode selecionar o sistema a ser ligado e desligado.

➡ **Ligar e Desligar o Sistema RDM (Sistema de Atenuação de Saída de Faixa de Tráfego)** ➡ P. 4-59

➡ **Ligar e Desligar o Sistema CMBS (Sistema de Frenagem Atenuante de Colisões)** ➡ P. 4-35

Você também pode confirmar a condição de cada função pela cor do indicador do sistema de assistência ao motorista.

➡ **Indicador do Sistema de Assistência ao Motorista (Âmbar)** ➡ P. 2-20

➡ **Indicador do Sistema de Assistência ao Motorista (Verde/Cinza)** ➡ P. 2-21



*1: Podem existir diferenças nas imagens e mensagens apresentadas na Interface de Informações ao Motorista em relação às imagens do Manual do Proprietário.

Display Head-Up (HUD)

Exibe o modo atual do ACC com Assistente de Condução em Baixa Velocidade, o tacômetro, o indicador de posição do botão seletor ou as direções curva-a-curva, junto com a velocidade do veículo. Você pode escolher qual item será exibido, usando o botão  (HUD) no volante de direção. Serão exibidos quando o modo de alimentação estiver no modo **LIGADO**.

Para ligar e desligar o display head-up: Pressione o botão **HUD** no painel de controle do lado do motorista.

O display pode ser movido para cima e para baixo para melhorar a visualização.

Para subir ou descer o display head-up: Pressione e segure o botão  ou  até que o display head-up fique na posição desejada.

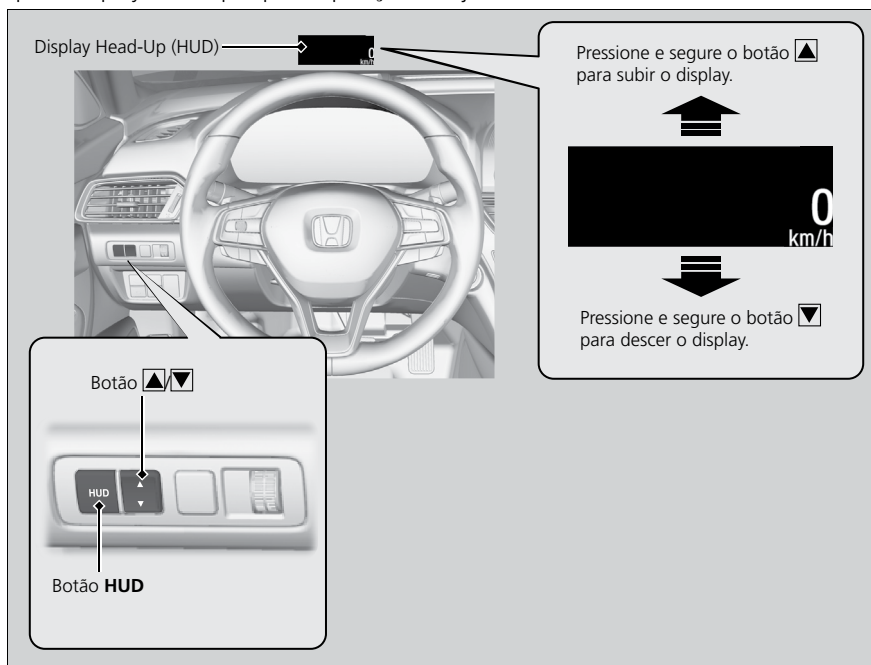



O display também mostra as seguintes advertências.

- **Advertência de Saída de Faixa:** Quando o seu veículo está muito próximo das linhas de faixa de tráfego, a advertência de saída de faixa aparece.
 - **Sistema LKAS (Sistema de Assistência de Permanência na Faixa de Tráfego)** ➔ P. 4-51
- **Luzes de Advertência no Head-up:** Pisca quando a mensagem aparece na interface de informações ao motorista.
 - **Sistema CMBS (Sistema de Frenagem Atenuante de Colisões)** ➔ P. 4-31
 - **Sistema ACC (Controle de Velocidade de Cruzeiro Adaptável) com Assistente de Condução em Baixa Velocidade** ➔ P. 4-39

Para Alterar o Conteúdo do Display Head-up

Cada vez que você pressionar o botão (HUD) no volante de direção, o conteúdo do display head-up será alterado.

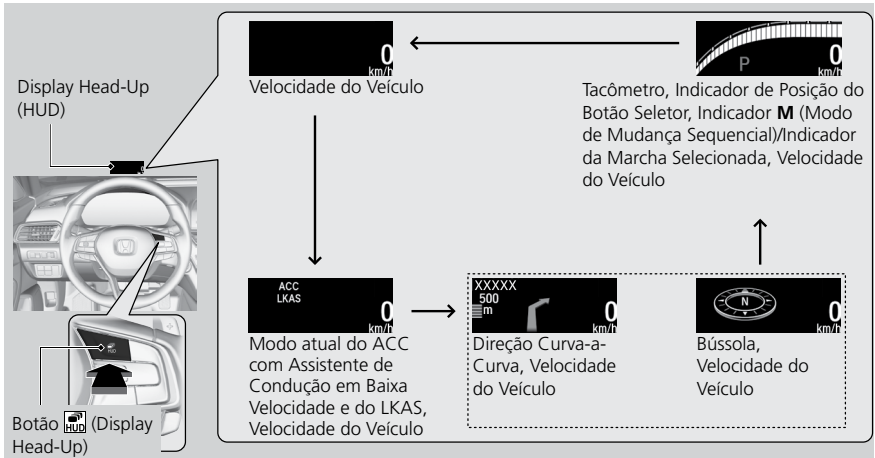

Velocidade do Veículo

Mostra a velocidade de condução em km/h.

Tacômetro

Mostra o número de rotações do motor por minuto através de um gráfico de barras.

Indicador de Posição do Botão Seletor

Indica a posição atual do botão seletor.

Indicador M (Modo de Mudança Sequencial)/Indicador da Marcha Selecionada

Mostra o modo atual do modo de mudança sequencial.

Modo Atual do Sistema ACC (Controle de Velocidade de Cruzeiro Adaptável) com Assistente de Condução em Baixa Velocidade e do Sistema LKAS (Sistema de Assistência de Permanência na Faixa de Tráfego)

Mostra o modo atual do ACC com Assistente de Condução em Baixa Velocidade e do LKAS.

- ↻ Sistema ACC (Controle de Velocidade de Cruzeiro Adaptável) com Assistente de Condução em Baixa Velocidade ➔ P. 4-39
- ↻ Sistema LKAS (Sistema de Assistência de Permanência na Faixa de Tráfego) ➔ P. 4-51

Direções Curva-a-Curva

Mostra as direções de condução curva-a-curva para o seu destino, conectado com o sistema de navegação.

- ↻ Consulte o Manual do Navegador disponível no site www.honda.com.br

⚠ ATENÇÃO

O display head-up mostra uma bússola quando a orientação da rota não está em uso.

Você pode selecionar se as direções curva-a-curva serão exibidas no display head-up, durante a orientação da rota.

- ↻ Funções Personalizadas ➔ P. 8-51

Controles

Este capítulo descreve como operar os vários controles necessários para dirigir o veículo.

Relógio	3-2	Sinalizadores de Direção	3-26
Ajuste do Relógio	3-2	Interruptor das Luzes	3-26
Travamento e Destravamento das		Faróis de Neblina.....	3-28
Portas	3-4	Farol Alto Automático	3-29
Tipos de Chaves e Funções.....	3-4	Luzes de Condução Diurna.....	3-33
Baixa Intensidade do Sinal do Controle		Sinalizador de Advertência	
Remoto de Acesso sem Chave.....	3-6	(Pisca-alerta).....	3-33
Travamento/Destravamento das		Limpadores e Lavadores	3-34
Portas por Fora.....	3-6	Controle de Iluminação	3-36
Travamento/Destravamento das		Botão do Desembaçador do	
Portas por Dentro.....	3-13	Vidro Traseiro	3-37
Trava de Segurança para Crianças		Sistema da Memorização da Posição	
nas Portas	3-15	do Motorista	3-38
Travamento/Destravamento		Ajuste do Volante de Direção	3-40
Automático das Portas	3-15	Ajuste dos Espelhos Retrovisores	3-41
Abertura e Fechamento do		Espelho Retrovisor Interno	3-41
Porta-malas	3-16	Espelhos Retrovisores Externos com	
Precauções para Abertura/		Regulagem Elétrica.....	3-42
Fechamento do Porta-malas	3-16	Ajuste dos Bancos	3-44
Usando o Botão de Abertura do		Bancos Dianteiros.....	3-44
Porta-malas na Porta do Motorista ...	3-16	Bancos Traseiros	3-46
Usando o Botão de Abertura na		Sente-se na Posição Correta	3-47
Tampa do Porta-malas	3-17	Encostos de Cabeça	3-47
Usando o Controle Remoto	3-17	Descansa-braço.....	3-49
Sistema de Segurança	3-18	Luzes Internas/Itens Internos de	
Sistema Imobilizador	3-18	Conveniência	3-50
Alarme do Sistema de Segurança	3-18	Luzes Internas	3-50
Abertura e Fechamento dos Vidros ...	3-20	Itens Internos de Conveniência.....	3-51
Abertura/Fechamento dos		Sistema de Controle de Climatização	3-59
Vidros Elétricos.....	3-20	Usando o Controle de Climatização	
Abertura e Fechamento do Teto Solar ..	3-22	Automático	3-59
Operação dos Comandos ao Redor		Sensores do Controle de	
do Volante de Direção	3-23	Climatização Automático	3-62
Botão ENGINE START/STOP.....	3-23		

Relógio

Ajuste do Relógio

Você pode ajustar o relógio manualmente na tela áudio/informação, quando o modo de alimentação está no modo **LIGADO**.

⚠ ATENÇÃO



Quando a função **Data e hora automática** está definida para **Ligado**, o relógio é atualizado automaticamente, não sendo necessário o ajuste do relógio.

Ajuste do Horário

1. Pressione o botão  e, em seguida, selecione **Configurações**.
2. Selecione **Sistema**.
3. Selecione **Dia e hora**.
4. Selecione **Data e hora**.
5. Selecione **Data e hora automática** e, em seguida, selecione **Des** (Desligado).





Para ajustar a hora:

6. Selecione **Definir hora**.
7. Selecione / .
8. Selecione **Salvar** para definir a hora.



Para ajustar a data:

6. Selecione **Definir data**.
7. Selecione / .
8. Selecione **Salvar** para definir a data.

⚠ ATENÇÃO

Você também pode ajustar o relógio, selecionando o relógio exibido na lateral superior direita da tela áudio/informação ou o ícone **Relógio** na tela home.

1. Selecione o relógio na tela áudio/informação.
 - ▶ A tela do relógio do tipo de display selecionado aparece.
2. Selecione **Configurações**.
3. Selecione **Configurações de Data e...**
4. Selecione **Data e hora**.
5. Selecione **Data e hora automática** e, em seguida, selecione **Des** (Desligado).
6. Selecione **Definir data** ou **Definir hora**.
7. Ajuste a data, a hora e os minutos, selecionando ▲/▼.
8. Selecione **Salvar** para definir a hora.

O display do relógio pode ser personalizado para exibir o relógio digital de 12 horas ou 24 horas.

➔ **Funções Personalizadas** ➔ P. 8-51

Travamento e Destravamento das Portas

Tipos de Chaves e Funções

Este veículo é fornecido com as seguintes chaves:

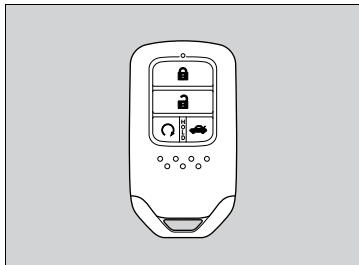

Use as chaves para ligar e desligar o motor e, para travar e destravar todas as portas, o porta-malas e a portinhola de abastecimento de combustível.

Você também pode usar o controle remoto ou o sistema de acesso sem chave para travar e destravar todas as portas, a portinhola de abastecimento de combustível e abrir o porta-malas.

⚠ ATENÇÃO

Todas as chaves possuem um sistema imobilizador. O sistema imobilizador ajuda a proteger contra roubo do veículo.

➡ Sistema Imobilizador ➡ P. 3-18

Observe as seguintes recomendações para evitar danos às chaves:

- Não deixe as chaves expostas à luz solar direta, ou em locais com temperatura elevada ou umidade alta.
- Não derrube as chaves nem coloque objetos pesados sobre elas.
- Mantenha as chaves afastadas de líquidos, poeira e areia.
- Não abra o controle remoto, exceto para a substituição da bateria.

Se ocorrer algum dano aos circuitos das chaves, o motor poderá não dar partida e o controle remoto poderá não funcionar.

Se as chaves não funcionarem corretamente, faça a inspeção em uma Concessionária Autorizada Honda no Território Nacional.

Você pode dar partida remotamente no motor, usando a partida remota do motor.

➡ Partida Remota do Motor com Resposta do Veículo ➡ P. 4-7

Chave Embutida

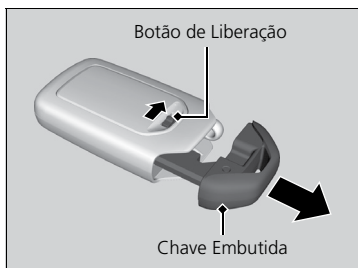

A chave embutida interna pode ser usada para travar/destravar as portas, quando a bateria do controle remoto de acesso sem chave estiver com pouca carga e a operação de travamento/destravamento das portas estiver desativada.

Para remover a chave embutida, puxe-a para fora enquanto desliza o botão de liberação. Para reinstalar a chave embutida, pressione-a no controle remoto de acesso sem chave até ouvir um clique.

Etiqueta com o Número da Chave

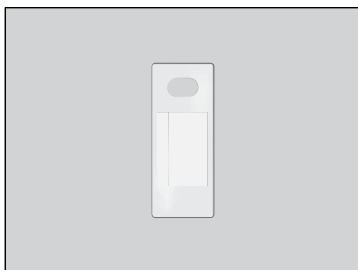

Contém um número necessário para adquirir uma chave de reposição.

⚠ ATENÇÃO

Mantenha a etiqueta com o número da chave separada da chave, em um local seguro fora do veículo.

Para adquirir uma chave adicional, entre em contato com uma Concessionária Autorizada Honda no Território Nacional.

Se perder a chave e não for possível dar partida no motor, entre em contato com uma Concessionária Autorizada Honda no Território Nacional.

Baixa Intensidade do Sinal do Controle Remoto de Acesso sem Chave

O veículo transmite ondas de rádio para localizar o controle remoto de acesso sem chave ao travar/destravar as portas e a portinhola de abastecimento de combustível, abrir o porta-malas ou dar partida no motor.

Nos seguintes casos, travar/destravar as portas e a portinhola de abastecimento de combustível, abrir o porta-malas ou dar partida no motor, poderá não ocorrer a função desejada e o funcionamento ficar instável:

- Fortes ondas de rádio sendo transmitidas por equipamento nas proximidades.
- Você carregar o controle remoto de acesso sem chave junto com equipamentos de telecomunicações, computadores, celulares ou dispositivos sem fio.
- Um objeto metálico está em contato ou cobrindo o controle remoto de acesso sem chave.

⚠ ATENÇÃO

A comunicação entre o controle remoto de acesso sem chave e o veículo consome a bateria do controle remoto.

A vida útil da bateria é de aproximadamente dois anos, porém isso varia de acordo com a regularidade de uso.

A bateria é consumida sempre que o controle remoto de acesso sem chave receber fortes ondas de rádio. Evite colocá-lo próximo de dispositivos elétricos tais como televisores e computadores.

Travamento/Destravamento das Portas por Fora

⚠ ATENÇÃO

Se o interruptor da luz interna estiver na posição de ativação pela porta, a luz interna se acenderá ao destravar as portas.

Nenhuma das portas é aberta: A luz se apaga após 30 segundos.

Portas travadas novamente: A luz se apaga imediatamente.

➡ **Luzes Internas** ➡ P. 3-50

Usando o Sistema de Acesso sem Chave

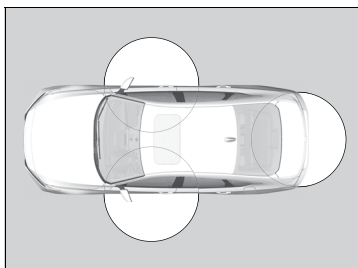

Quando você carregar o controle remoto do sistema de acesso sem chave, poderá travar/destravar as portas e abrir o porta-malas.

Você pode travar/destravar as portas dentro de um raio de cerca de 80 cm da maçaneta externa da porta. Você pode abrir o porta-malas dentro de um raio de cerca de 80 cm do botão de abertura do porta-malas.

⚠ ATENÇÃO

Se alguma porta não for aberta em até 30 segundos, após destravar o veículo com o sistema de acesso sem chave, as portas e o porta-malas serão travados automaticamente.

Você pode travar ou destravar as portas usando o sistema de acesso sem chave, somente quando o modo de alimentação está no modo **VEÍCULO DESLIGADO**.

- Não deixe o controle remoto do sistema de acesso sem chave no veículo ao sair. Leve-o com você.
- Mesmo se você não estiver carregando o controle remoto do sistema de acesso sem chave, pode travar/destravar as portas, enquanto outra pessoa estiver com o controle remoto de acesso sem chave dentro do alcance.
- A porta pode ser destravada se a maçaneta da porta estiver coberta com água em chuva forte ou no lava-rápido, se o controle remoto de acesso sem chave estiver dentro do alcance.
- Se você segurar a maçaneta da porta dianteira usando luvas, o sensor da porta pode demorar a responder ou não responder ao destravamento das portas.
- Depois de travar a porta, você pode puxar a maçaneta da porta dentro de dois segundos, para confirmar se a porta está travada.
- Se você precisar destravar a porta imediatamente depois de travá-la, espere por pelo menos dois segundos antes de segurar a maçaneta, caso contrário, a porta não destravará.
- A porta pode não abrir se você puxá-la imediatamente após segurar a maçaneta da porta. Segure novamente a maçaneta e confirme se a porta está destravada antes de puxar a maçaneta.
- Mesmo dentro de um raio de 80 cm, você pode não conseguir travar/destravar as portas com o controle remoto do acesso sem chave se ele estiver acima ou abaixo da maçaneta externa.
- O controle remoto do acesso sem chave pode não funcionar se estiver muito perto da porta e do vidro da porta.

As configurações do piscar das luzes dos sinalizadores de direção, do aviso sonoro e do modo de destravamento da porta podem ser personalizadas usando a tela de áudio/informação.

➤ **Funções Personalizadas** ➔ P. 8-51

■ Travando as portas

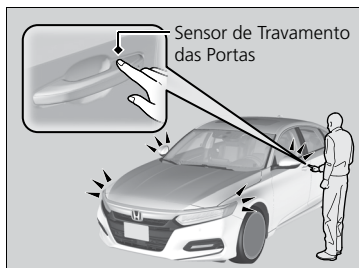

Toque no sensor de travamento da porta dianteira.

- ▶ As luzes sinalizadoras de direção piscam, o aviso sonoro soa; todas as portas e a portinhola de abastecimento de combustível travam e o sistema de segurança é definido.

■ Destravando as portas e o porta-malas

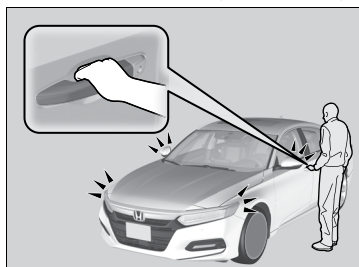

Segure a maçaneta da porta do motorista:

- ▶ A porta do motorista e a portinhola de abastecimento de combustível destravam.
- ▶ As luzes dos sinalizadores de direção piscam duas vezes e o aviso sonoro soa duas vezes.

Segure a maçaneta da porta do passageiro dianteiro:

- ▶ Todas as portas e a portinhola de abastecimento de combustível destravam.
- ▶ As luzes dos sinalizadores de direção piscam duas vezes e o aviso sonoro soa duas vezes.

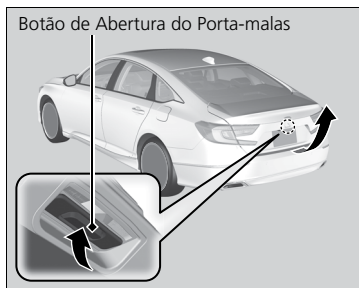

Pressione o botão de abertura do porta-malas:

- ▶ O porta-malas destrava e abre.
- ▶ As luzes dos sinalizadores de direção piscam duas vezes e o aviso sonoro soa uma vez.

➤ **Usando o Botão de Abertura do Porta-malas** ➔ P. 3-17

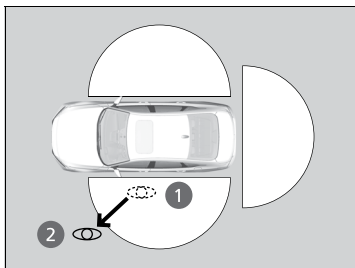

■ Travando o veículo (travamento automático ao se afastar do veículo)

Ao se afastar do veículo, enquanto carrega o controle remoto de acesso sem chave, as portas travarão automaticamente.

A função de travamento automático é ativada quando todas as portas estão fechadas e, o controle remoto de acesso sem chave está dentro de um raio de aproximadamente 1,5 metro da maçaneta externa da porta.

Saia do veículo, enquanto carrega o controle remoto de acesso sem chave e feche a(s) porta(s).

1. Enquanto está dentro de um raio de cerca de 1,5 metro do veículo.

▶ O aviso sonoro soa e a função de travamento automático será ativada.

2. Leve o controle remoto de acesso sem chave, além de aproximadamente 1,5 metro do veículo e mantenha-se fora desta faixa por dois segundos ou mais.

▶ As luzes dos sinalizadores de direção piscam e o aviso sonoro soa. Todas as portas travarão.

▲ ATENÇÃO

A configuração **Trava autom. ao sair do veículo** (Travamento automático ao se afastar do veículo) está definida para **Desligado** como configuração padrão de fábrica. A configuração **Trava autom. ao sair do veículo** (Travamento automático ao se afastar do veículo) pode ser definida para **Ligado**, usando a tela áudio/informação.

Se você definir a configuração **Trava autom. ao sair do veículo** (Travamento automático ao se afastar do veículo) para **Ligado**, usando a tela áudio/informação, somente o controle remoto de acesso sem chave que foi usado para destravar a porta do motorista antes da alteração da configuração, pode ativar a função de travamento automático ao se afastar do veículo.

↪ Funções Personalizadas ↪ P. 8-51

Após a função de travamento automático ser ativada, ao permanecer dentro da faixa de operação de travamento/destravamento, o indicador do controle remoto de acesso sem chave continuará piscando até que as portas sejam travadas.

Ao permanecer próximo do veículo, dentro da faixa de operação, as portas travarão automaticamente, aproximadamente 30 segundos após a função de travamento automático ativar o aviso sonoro.

Ao abrir uma porta após a função de travamento automático ativar o aviso sonoro, a função de travamento automático será atrasada até que todas as portas sejam fechadas.

Ao fechar todas as portas do veículo, se o controle remoto de acesso sem chave estiver dentro do veículo ou se o controle remoto de acesso sem chave não for detectado dentro de aproximadamente 1,5 metro do veículo, a função de travamento automático não será ativada.

Se você pressionar o botão de destravamento no controle remoto de acesso sem chave, dentro da faixa de operação, logo após a função de travamento automático ativar o aviso sonoro, a função de travamento automático será cancelada.

⚠ ATENÇÃO

A função de travamento automático não funciona quando qualquer uma das seguintes condições forem cumpridas.

- O controle remoto de acesso sem chave está dentro do veículo.
- Uma porta ou o porta-malas não está fechado.
- O modo de alimentação está definido para um modo diferente do modo **VEÍCULO DESLIGADO**.
- O controle remoto de acesso sem chave não está localizado dentro de um raio de cerca de 1,5 metro do veículo, ao sair do veículo e fechar as portas.

Aviso sonoro de interrupção da função de travamento automático

Após a função de travamento automático ser ativada, o aviso sonoro de interrupção da função de travamento automático soa durante aproximadamente dois segundos, nos seguintes casos.

- O controle remoto de acesso sem chave é colocado dentro do veículo através de um dos vidros.
- Você está localizado muito próximo do veículo.
- O controle remoto de acesso sem chave é colocado dentro do porta-malas.

Se o aviso sonoro de advertência soar, verifique se você está carregando o controle remoto de acesso sem chave. Em seguida, abra/feche a porta e confirme se o aviso sonoro de ativação de travamento automático soa uma vez.

Caso o controle remoto de acesso sem chave esteja fora da faixa de operação, ao fechar uma porta ou o porta-malas, um aviso sonoro soará para indicar que a função de travamento automático foi cancelada.

Para desativar a função temporariamente:

1. Altere o modo de alimentação para o modo **VEÍCULO DESLIGADO**.
2. Abra a porta do motorista.
3. Usando o interruptor principal de travamento das portas, acione as travas das portas da seguinte forma:
Travar → Destruar → Travar → Destruar
▶ O aviso sonoro soa e a função de travamento automático é desativada.

Para restaurar a função:

- Altere o modo de alimentação para o modo **LIGADO**.
- Trave o veículo sem usar a função de travamento automático.
- Se afaste a pelo menos uma distância de cerca de 1,5 metro do veículo, enquanto carrega o controle remoto de acesso sem chave.
- Abra qualquer uma das portas.

Usando o Controle Remoto



■ Travando as portas

Pressione o botão de travamento.

Uma vez:

- ▶ As luzes sinalizadoras de direção piscam, todas as portas e a portinhola de abastecimento de combustível travam e o sistema de segurança é definido.

Duas vezes (dentro de cinco segundos após acionar o botão pela primeira vez):

- ▶ As luzes sinalizadoras de direção piscam, o aviso sonoro soa e verifica se o sistema de segurança está definido.

■ Destravando as portas

Pressione o botão de destravamento.

Uma vez:

- ▶ As luzes dos sinalizadores de direção piscam duas vezes e, a porta do motorista e a portinhola de abastecimento de combustível destravam.

Duas vezes:

- ▶ As luzes dos sinalizadores de direção piscam duas vezes e o restante das portas destravam.

⚠️ ATENÇÃO

Se você não abrir uma porta dentro de 30 segundos, após destravar o veículo com o controle remoto, as portas serão travadas automaticamente. Você pode alterar a configuração do temporizador de retravamento.

➔ **Funções Personalizadas** ➔ P. 8-51

Você pode travar ou destravar as portas usando o controle remoto, somente quando o modo de alimentação estiver no modo **VEÍCULO DESLIGADO**.

O controle remoto usa sinais de baixa potência, portanto, a faixa de operação poderá variar dependendo das condições do ambiente.

O controle remoto não travará as portas do veículo quando uma porta estiver aberta.

Se o alcance de operação variar provavelmente a bateria está com pouca carga.

Se o LED não se acender ao pressionar algum botão, a bateria estará descarregada.

➔ **Substituição da Bateria do Controle Remoto** ➔ P. 5-32

Você pode alterar a configuração **Modo destravamento remoto e com chave** usando a tela áudio/informação:

Apenas porta do motorista*1: A porta do motorista destrava no primeiro acionamento do controle remoto. As portas restantes destravam no segundo acionamento do controle remoto.

Todas as portas: Todas as portas destravam no primeiro acionamento do controle remoto.

➔ **Funções Personalizadas** ➔ P. 8-51

Travamento/Destravamento das Portas Usando a Chave Embutida

Se o botão de travamento ou o botão de destravamento do controle remoto de acesso sem chave não estiver funcionando, use a chave embutida ao invés do controle remoto.

Insira totalmente a chave e gire-a.

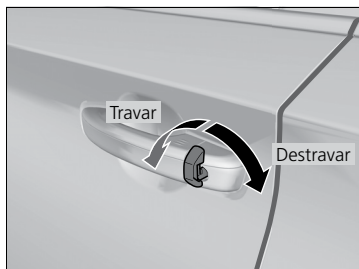

⚠️ ATENÇÃO

Ao travar a porta do motorista com a chave embutida, todas as outras portas e a portinholha de abastecimento de combustível travam ao mesmo tempo. Ao destravar, a porta do motorista destrava primeiro. Girar a chave uma segunda vez, dentro de alguns segundos, não destrava o restante das portas.

Destravar a porta com a chave fará o sistema de segurança entrar no modo alarme. Destrave sempre as portas com o controle remoto.

Você pode personalizar a configuração do modo de destravamento das portas.

➔ **Funções Personalizadas** ➔ P. 8-51

*1: Configuração Padrão

Travamento de uma Porta sem Usar a Chave Embutida

Se você não estiver com a chave ou se por algum motivo não puder travar uma porta usando a chave, você pode travar a porta, como indicado a seguir:

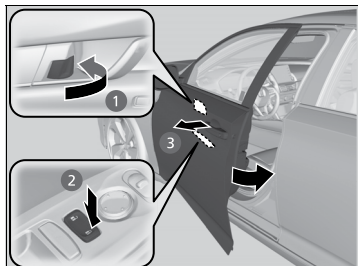

■ Travando a porta do motorista

Mova a lingueta de trava para frente **1** ou pressione o interruptor principal de travamento das portas na direção travar **2** e, em seguida, puxe e segure a maçaneta externa da porta **3**. Feche a porta e, em seguida, solte a maçaneta.

■ Travando as portas dos passageiros

Mova a lingueta de trava para frente e feche a porta.

■ Sistema de prevenção de travamento

As portas não podem ser travadas quando o controle remoto de acesso sem chave estiver dentro do veículo.

⚠ ATENÇÃO

Ao travar a porta do motorista, todas as outras portas e a portinhola de abastecimento de combustível travam ao mesmo tempo.

Certifique-se de que a chave não está dentro do veículo antes de travar uma porta.

Travamento/Destravamento das Portas por Dentro

Usando a Lingueta de Trava

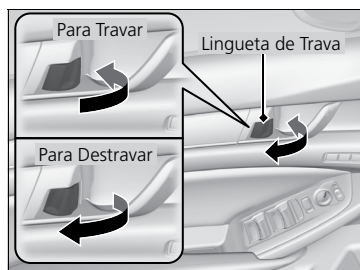

■ Para travar uma porta

Mova a lingueta de trava para a frente.

■ Para destravar uma porta

Mova a lingueta de trava para trás.

⚠ ATENÇÃO

Ao travar a porta usando a lingueta de trava na porta do motorista, todas as outras portas e a portinhola de abastecimento de combustível serão travadas ao mesmo tempo. Ao destravar a porta usando a lingueta de trava da porta do motorista, somente a porta do motorista será destravada.

Destravamento Usando a Maçaneta Interna das Portas Dianteiras

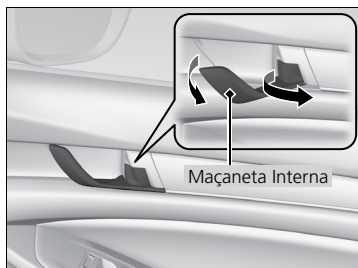

Puxe a maçaneta interna da porta dianteira.

- ▶ A porta destrava e abre em um movimento.

⚠ ATENÇÃO

As maçanetas internas da porta do motorista e da porta do passageiro dianteiro foram projetadas para permitir que os ocupantes dos bancos dianteiros abram a porta com um movimento.

Entretanto, essa função requer que os ocupantes dos bancos dianteiros nunca puxem a maçaneta interna da porta dianteira com o veículo em movimento.

As crianças devem sempre viajar no banco traseiro, onde existe trava de segurança para crianças nas portas.

↻ **Trava de Segurança para Crianças nas Portas** ➔ P. 3-15

Usando o Interruptor Principal de Travamento das Portas

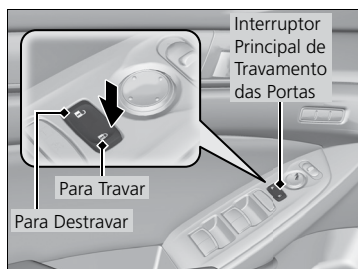

Pressione o interruptor principal de travamento das portas, conforme mostrado, para travar ou destravar todas as portas e a portinhola de abastecimento de combustível.

Trava de Segurança para Crianças nas Portas

As travas de segurança para crianças impedem que as portas traseiras sejam abertas por dentro do veículo, independentemente da posição da lingueta de trava.

Ajuste das Travas de Segurança para Crianças

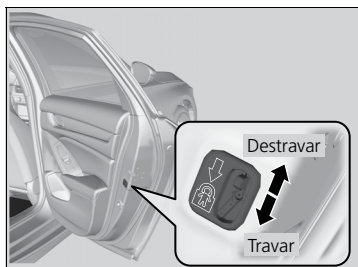

Deslize a alavanca na coluna da porta traseira para a posição travada e feche a porta.

■ Para abrir a porta

Abra a porta usando a maçaneta externa da porta.

⚠ ATENÇÃO

Para abrir a porta pelo lado de dentro, quando a trava de segurança para crianças estiver acionada, coloque a lingueta de trava na posição destravada, abaixe o vidro traseiro, coloque sua mão para fora do vidro e puxe a maçaneta externa da porta.

Travamento/Destravamento Automático das Portas

Todas as portas serão travadas ou a porta do motorista/todas as portas serão destravadas automaticamente quando uma determinada condição for atendida.

Travamento Automático das Portas

■ Modo de travamento ao conduzir o veículo

Todas as portas travam quando o veículo atingir a velocidade de aproximadamente 15 km/h.

Destravamento Automático das Portas

■ Modo de destravamento ao estacionar o veículo

A porta do motorista destrava ao mudar o botão seletor para a posição **P** com o pedal do freio pressionado.

⚠ ATENÇÃO

Você pode desligar ou alterar a configuração de travamento/destravamento automático das portas, usando a tela áudio/informação.

➔ Funções Personalizadas ➔ P. 8-51

Abertura e Fechamento do Porta-malas

Precauções para Abertura/Fechamento do Porta-malas

■ Abertura do porta-malas

Abra completamente o porta-malas.

- ▶ Se não estiver totalmente aberto, a tampa do porta-malas poderá fechar com o seu próprio peso.

■ Fechamento do porta-malas

Mantenha a tampa do porta-malas fechada enquanto estiver conduzindo o veículo para:

- ▶ Evitar possíveis danos.
- ▶ Evitar a entrada dos gases do escapamento no interior do veículo.

↻ **Cuidados com os Gases do Escapamento** ➔ P. 1-40

Usando o Botão de Abertura do Porta-malas na Porta do Motorista

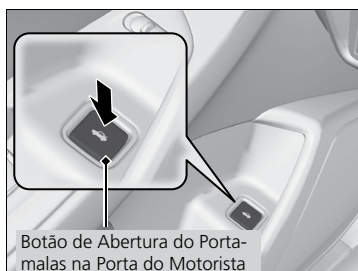

Pressione e segure o botão de abertura do porta-malas na porta do motorista, para desbloquear e abrir o porta-malas.

↻ **Quando Você Não Puder Abrir o Porta-malas** ➔ P. 6-28

Usando o Botão de Abertura na Tampa do Porta-malas

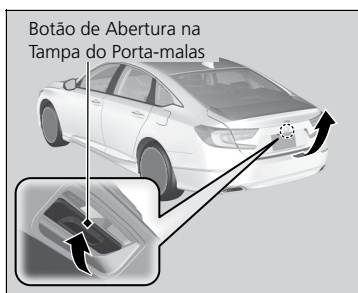

Pressione para cima o botão de abertura na tampa do porta-malas após o destravamento de todas as portas.

Mesmo que o porta-malas esteja travado será possível a sua abertura, se você estiver com o controle remoto do acesso sem chave.

- ▶ As luzes dos sinalizadores de direção piscam duas vezes e o aviso sonoro soa.

⚠ ATENÇÃO

- Mesmo se você não estiver carregando o controle remoto de acesso sem chave, poderá destravar o porta-malas enquanto outra pessoa estiver com o controle remoto dentro do alcance.
- O controle remoto de acesso sem chave pode não funcionar se estiver muito perto da tampa do porta-malas.
- Se você esquecer o controle remoto de acesso sem chave dentro do porta-malas, um aviso sonoro soa e o porta-malas não fechará.
- Se um aviso sonoro soar depois de fechar o porta-malas, afaste o controle remoto de acesso sem chave da tampa do porta-malas e feche-a novamente.

Usando o Controle Remoto



Pressione e segure o botão de abertura do porta-malas por aproximadamente um segundo para destravar e abrir o porta-malas.

Sistema de Segurança

Sistema Imobilizador

O sistema imobilizador impede o acionamento do motor usando um controle remoto de acesso sem chave que não tenha sido registrado anteriormente. Cada controle remoto de acesso sem chave contém transmissores eletrônicos que utilizam sinais eletrônicos para sua verificação.

Ao pressionar o botão **ENGINE START/STOP**, preste atenção às seguintes recomendações:

- Não permita que objetos que emitem fortes ondas de rádio fiquem próximos do botão **ENGINE START/STOP**.
- Certifique-se de que o controle remoto de acesso sem chave não esteja em contato ou coberto por um objeto metálico.
- Não coloque a chave do sistema imobilizador ou o controle remoto de acesso sem chave de outro veículo próximo do botão **ENGINE START/STOP**.

Não coloque o controle remoto de acesso sem chave próximo de itens magnéticos. Dispositivos eletrônicos, como televisores ou sistemas de áudio, emitem fortes campos magnéticos. Note que mesmo um chaveiro pode se tornar magnetizado.

⚠ ATENÇÃO

Deixar o controle remoto de acesso sem chave no interior do veículo pode resultar em furto ou movimento acidental do veículo. Sempre leve o controle remoto de acesso sem chave com você quando deixar o veículo.

Não altere nem adicione outros dispositivos ao sistema imobilizador. Isso poderá danificá-lo, impossibilitando a operação do veículo.

Se o sistema não reconhecer repetidamente o código da chave, entre em contato com sua Concessionária Autorizada Honda no Território Nacional. Se tiver perdido o controle remoto de acesso sem chave e não puder iniciar seu veículo, entre em contato com sua Concessionária Autorizada Honda no Território Nacional.

Alarme do Sistema de Segurança

O alarme do sistema de segurança é ativado quando o porta-malas, o capô ou as portas são abertos forçadamente. O alarme do sistema de segurança não será ativado se o porta-malas ou as portas forem abertas com o controle remoto ou o sistema de acesso sem chave.

⚠ ATENÇÃO

Não altere nem adicione outros dispositivos ao alarme do sistema de segurança. Isso poderá danificá-lo, impossibilitando a operação do veículo.

■ Quando o alarme do sistema de segurança é ativado

A buzina soa intermitentemente e as luzes dos sinalizadores de direção piscam.

▲ ATENÇÃO

O alarme do sistema de segurança continuará ativado por aproximadamente cinco minutos, antes de o sistema de segurança ser desativado.

O sistema passará por dez ciclos de 30 segundos, durante os quais a buzina soará e um indicador de emergência piscará.

Dependendo das circunstâncias, o sistema de segurança pode continuar funcionando por mais de cinco minutos.

Não defina o alarme do sistema de segurança quando alguém estiver no veículo ou um vidro estiver aberto. O sistema pode ativar acidentalmente ao:

- Destruar a porta com a lingueta de trava.
- Abrir o porta-malas com o botão de abertura do porta-malas na porta do motorista.
- Abrir o capô com a alavanca de abertura do capô.

■ Para desativar o alarme do sistema de segurança

Destrua o veículo usando o controle remoto ou o sistema de acesso sem chave, ou altere o modo de alimentação para o modo **LIGADO**. O sistema junto com a buzina e as luzes piscando é desativado.

■ Definição do alarme do sistema de segurança

O alarme do sistema de segurança será definido automaticamente quando as seguintes condições forem satisfeitas:

- O modo de alimentação está no modo **VEÍCULO DESLIGADO**.
- O capô está fechado.
- Todas as portas e a tampa do porta-malas são travadas pelo lado de fora com a chave, o controle remoto ou o sistema de acesso sem chave.

■ Quando o alarme do sistema de segurança for definido

O indicador do alarme do sistema de segurança piscará no painel de instrumentos. Quando o intervalo das piscadas muda após cerca de 15 segundos, o alarme do sistema de segurança está definido.

■ Cancelamento do alarme do sistema de segurança

O indicador do alarme do sistema de segurança piscará no painel de instrumentos e o intervalo das piscadas muda após aproximadamente 15 segundos.

▲ ATENÇÃO

Se a bateria descarregar após definir o alarme do sistema de segurança, o alarme de segurança pode disparar uma vez que a bateria seja recarregada ou substituída.

Se isto ocorrer, desative o alarme do sistema de segurança destruindo uma porta usando o controle remoto ou o sistema de acesso sem chave.

Não destrua uma porta usando a chave embutida, enquanto o sistema de segurança estiver ativado, pois o alarme do sistema de segurança irá disparar.

Abertura e Fechamento dos Vidros

Abertura/Fechamento dos Vidros Elétricos

Quando o modo de alimentação estiver no modo **LIGADO**, será possível abrir e fechar os vidros elétricos usando os interruptores nas portas.

Os interruptores do lado do motorista podem ser usados para abrir e fechar todos os vidros.

Para abrir e fechar os vidros com os interruptores individuais das portas dos passageiros, o botão de travamento dos vidros elétricos localizado no lado do motorista deverá estar desligado (indicador apagado).

Quando o botão de travamento dos vidros elétricos dos passageiros for pressionado, o indicador se acende e somente o vidro do motorista poderá ser acionado. Acione o botão de travamento dos vidros elétricos (indicador aceso) ao transportar crianças no veículo.

Abertura/Fechamento dos Vidros com Função de Abertura/ Fechamento Automático

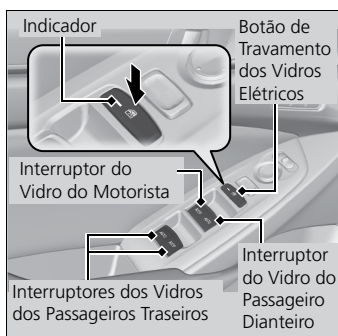

■ Acionamento manual

Para abrir: Pressione levemente o interruptor e mantenha-o pressionado até a posição desejada.

Para fechar: Puxe levemente o interruptor e mantenha-o puxado até a posição desejada.

■ Acionamento automático

Para abrir: Pressione o interruptor até o segundo estágio.

Para fechar: Puxe o interruptor para cima até o segundo estágio.

O vidro será completamente aberto ou fechado. Para interromper o movimento do vidro, pressione brevemente o interruptor, caso o vidro esteja sendo fechado ou puxe brevemente o interruptor, caso o vidro esteja sendo aberto.

▲ CUIDADO

- Prender as mãos ou os dedos ao fechar um vidro elétrico pode causar ferimentos graves.
- Certifique-se de que os passageiros estejam afastados dos vidros antes de fechá-los.
- Sempre leve o controle remoto de acesso sem chave com você, ao deixar o veículo sozinho ou com outros ocupantes.

⚠ ATENÇÃO

Os vidros elétricos podem ser acionados por até 45 segundos após alterar o modo de alimentação para o modo **VEÍCULO DESLIGADO**. Se abrir qualquer uma das portas dianteiras esta função será cancelada.

Função Antiesmagamento

Caso seja detectada alguma resistência durante o fechamento automático do vidro elétrico, o movimento será imediatamente interrompido e abrirá novamente.

A função antiesmagamento do vidro do motorista será desativada quando você puxar o interruptor continuamente para cima.

A função antiesmagamento não ocorrerá quando o vidro estiver quase totalmente fechado, para garantir o seu fechamento até o final.

Os vidros traseiros não podem ser totalmente abertos.

Abertura/Fechamento dos Vidros e Teto Solar com o Controle Remoto



Para abrir: Pressione o botão de destravamento e, em seguida, dentro de 10 segundos, pressione-o novamente e mantenha-o pressionado.

Para fechar: Pressione o botão de travamento e, em seguida, dentro de 10 segundos, pressione-o novamente e mantenha-o pressionado.

Se os vidros e o teto solar pararem no meio do percurso, repita o procedimento.

Fechamento dos Vidros e Teto Solar com a Chave Embutida

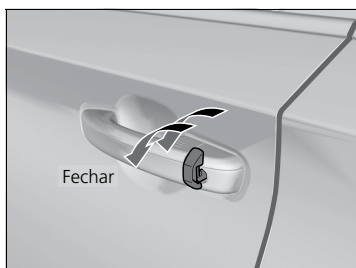

Para fechar: Trave a porta do motorista com a chave embutida.

Dentro de 10 segundos após retornar a chave embutida à posição central, gire a chave embutida na direção de travamento e segure-a nesta posição.

Solte a chave embutida para parar os vidros e o teto solar na posição desejada. Se você desejar mais ajustes, repita a mesma operação.

⚠ ATENÇÃO

Não destrave a porta usando a chave embutida. O alarme do sistema de segurança dispara.

Abertura e Fechamento do Teto Solar

Abertura/Fechamento do Teto Solar

O teto solar somente pode ser acionado quando o modo de alimentação estiver no modo **LIGADO**. Use o interruptor na parte da frente do teto para abrir e fechar o teto solar.

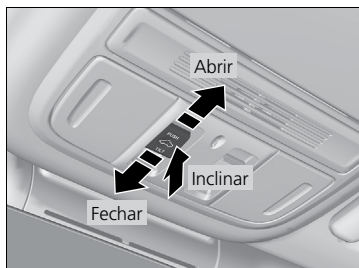

■ Acionamento automático

Para abrir: Mova firmemente o interruptor para trás.

Para fechar: Mova firmemente o interruptor para frente.

O teto solar se abrirá ou fechará automaticamente. Para interromper o movimento do teto solar, pressione brevemente o interruptor. Para interromper o movimento do teto solar, mova brevemente o interruptor para trás, caso o teto solar esteja sendo fechado ou mova brevemente o interruptor para frente, caso o teto solar esteja sendo aberto.

■ Acionamento manual

Para abrir: Puxe levemente o interruptor para trás e mantenha-o pressionado até a posição desejada.

Para fechar: Mova levemente o interruptor para frente e mantenha-o pressionado até a posição desejada.

■ Inclinação do teto solar para cima

Para inclinar: Pressione no centro do interruptor do teto solar.

Para fechar: Mova firmemente o interruptor para frente e, em seguida, solte-o.

⚠ CUIDADO

- Prender as mãos ou os dedos ao abrir ou fechar o teto solar pode causar ferimentos graves.
- Antes de abrir ou fechar o teto solar, certifique-se de que as mãos e dedos dos ocupantes estejam afastados do teto solar. Estender a cabeça, os braços ou outras partes do corpo através do teto solar, enquanto o veículo está em movimento, pode causar ferimentos graves ou fatais.
- Sempre leve o controle remoto de acesso sem chave com você, ao deixar o veículo sozinho ou com outros ocupantes.

⚠ ATENÇÃO

Abriu o teto solar em temperaturas abaixo de zero ou se ele estiver coberto de neve ou gelo, poderá danificar o motor ou o painel do teto solar.

O teto solar pode ser acionado por até 45 segundos após alterar o modo de alimentação para o modo **VEÍCULO DESLIGADO**. Se abrir qualquer uma das portas dianteiras esta função será cancelada.

Ao detectar alguma resistência, a função antiesmagamento faz com que o teto solar mude a direção de movimento e pare. O antiesmagamento interrompe a detecção quando o teto solar está quase totalmente fechado, para garantir o seu fechamento total.

Você pode usar o controle remoto ou a chave embutida para acionar o teto solar.

➔ **Abertura/Fechamento dos Vidros e Teto Solar com o Controle Remoto** ➔ P. 3-21

➔ **Fechamento dos Vidros e Teto Solar com a Chave Embutida** ➔ P. 3-21

Operação dos Comandos ao Redor do Volante de Direção

Botão ENGINE START/STOP

Mudando o Modo de Alimentação



⚠ ATENÇÃO

Faixa Operacional do Botão ENGINE START/STOP

Você pode dar partida no motor quando o controle remoto de acesso sem chave está dentro do veículo.

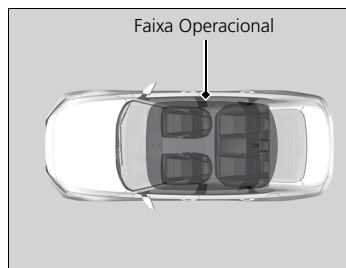

Se a bateria do controle remoto de acesso sem chave estiver com pouca carga, o motor pode não dar partida ao pressionar o botão **ENGINE START/STOP**. Se o motor não der partida, consulte

➔ **Se a Bateria do Controle Remoto de Acesso sem Chave Estiver com Pouca Carga**

➔ P. 6-11

O motor também pode ser acionado se o controle remoto de acesso sem chave estiver perto da porta ou vidro, mesmo que esteja fora do veículo.

Modo **Ligado**:

O botão **ENGINE START/STOP** fica vermelho se o motor está em funcionamento.

Não deixe o modo de alimentação no modo **ACESSÓRIOS** ou no modo **LIGADO**, ao sair do veículo.

Desligamento Automático

Se você deixar o veículo por 30 a 60 minutos com o botão seletor na posição **P** e o modo de alimentação no modo **ACESSÓRIOS**, o veículo entra automaticamente no modo semelhante ao **VEÍCULO DESLIGADO**, para evitar o consumo de bateria.

Lembrete do Modo de Alimentação

Ao abrir a porta do motorista, quando o modo de alimentação estiver definido para **ACESSÓRIOS**, soa um aviso sonoro de advertência.

Lembrete do Controle Remoto de Acesso sem Chave



O aviso sonoro de advertência pode soar de dentro e/ou de fora do veículo, para lembrar que o controle remoto de acesso sem chave está fora do veículo. Se o aviso sonoro de advertência continuar a soar, mesmo que o controle remoto de acesso sem chave esteja dentro do veículo, reposicione-o para que fique dentro da faixa operacional.

■ Quando o modo de alimentação estiver no modo LIGADO

Se abrir a porta do motorista, o controle remoto de acesso sem chave for retirado do veículo e a porta do motorista for fechada, um aviso sonoro de advertência soa dentro e fora do veículo. Uma mensagem de advertência na interface de informações ao motorista, informa ao motorista que o controle remoto de acesso sem chave foi removido para fora do veículo.

■ Quando o modo de alimentação estiver no modo ACESSÓRIOS

Se o controle remoto de acesso sem chave for retirado do veículo e todas as portas forem fechadas, um aviso sonoro de advertência soa fora do veículo.

▲ ATENÇÃO

Quando o controle remoto de acesso sem chave estiver dentro da faixa operacional do sistema e a porta do motorista estiver fechada, a função de advertência será cancelada.

Se o controle remoto de acesso sem chave for retirado para fora do veículo, após a partida do motor, você não poderá alterar o modo do botão **ENGINE START/STOP** e não poderá dar partida novamente no motor. Certifique-se sempre de que o controle remoto esteja em seu veículo ao acionar o botão **ENGINE START/STOP**.

Caso o controle remoto de acesso sem chave seja retirado do veículo através de um dos vidros abertos, o aviso sonoro de advertência não será ativado.

Não deixe o controle remoto de acesso sem chave sobre o painel ou dentro do porta-luvas. Isto pode causar a desativação do aviso sonoro de advertência. Em algumas condições isso pode evitar que o veículo localize o controle remoto de acesso sem chave. O aviso sonoro de advertência também pode ser disparado, mesmo que o controle remoto esteja dentro do alcance operacional do sistema.

*1: Podem existir diferenças nas imagens e mensagens apresentadas na Interface de Informações ao Motorista em relação às imagens do Manual do Proprietário.

Sinalizadores de Direção

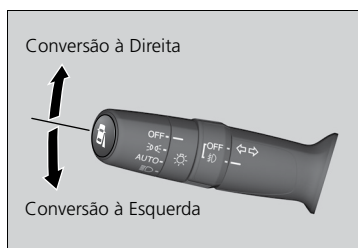

Os sinalizadores de direção podem ser usados quando o modo de alimentação for definido para o modo **LIGADO**.

■ Sinalizador de direção de um toque

Quando você pressionar levemente para cima ou para baixo e soltar a alavanca do sinalizador de direção, os sinalizadores de direção externos e a luz indicadora piscarão três vezes.

Esta função pode ser usada ao sinalizar uma mudança de faixa.

Interruptor das Luzes

Acionamento Manual

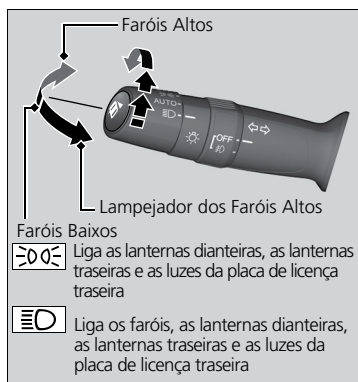

Ao girar o interruptor das luzes, as luzes se acendem e se apagam, independentemente da definição do modo de alimentação.

■ Faróis altos

Mova a alavanca para a frente até ouvir um clique.

■ Faróis baixos

Com os faróis altos ligados, puxe a alavanca para retornar para faróis baixos.

■ Lampejador dos faróis altos

Puxe a alavanca para trás e solte-a em seguida.

⚠ ATENÇÃO

Se você deixar o modo de alimentação no modo **VEÍCULO DESLIGADO** com as luzes externas acesas, um aviso sonoro de lembrete das luzes acesas soará, ao abrir a porta do motorista. Quando as luzes estiverem acesas, o indicador de luzes ligadas se acenderá no painel de instrumentos.

➔ **Indicador de Luzes Ligadas** ➔ P. 2-15

Não deixe as luzes acesas com o motor desligado, pois isso descarregará a bateria.

Se você perceber que o foco dos faróis está anormal, leve o veículo a uma Concessionária Autorizada Honda no Território Nacional para inspeção.

Seu veículo está equipado com sistema de ajuste automático dos faróis, que ajusta automaticamente o ângulo vertical dos faróis baixos. Se você constatar uma mudança significativa no ângulo vertical dos faróis, pode existir um problema com o sistema. Leve o veículo a uma Concessionária Autorizada Honda no Território Nacional para inspeção.

Funcionamento Automático (Controle de Iluminação Automática)

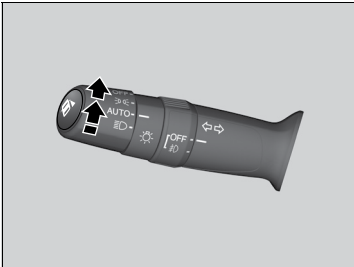

O controle de iluminação automática pode ser usado quando o modo de alimentação estiver definido para o modo **LIGADO**.

Ao girar o interruptor das luzes para a posição **AUTO**, os faróis e outras luzes externas se acenderão e se apagarão automaticamente, dependendo da claridade do ambiente.

▶ Você pode alterar o ajuste de sensibilidade da iluminação automática.

➤ **Funções Personalizadas** ➔ P. 8-51

Os faróis se acendem ao destravar uma porta em áreas escuras, quando o interruptor das luzes estiver na posição **AUTO**.

▶ Os faróis se apagam ao travar as portas.

⚠ ATENÇÃO

O sensor crepuscular fica localizado como mostrado abaixo.

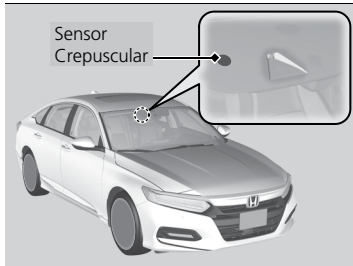

Não coloque nada que possa cobrir o sensor crepuscular, caso contrário, o sistema de iluminação automática pode não funcionar corretamente.

Recomendamos ligar as luzes manualmente ao dirigir durante à noite, com neblina densa ou em locais escuros, como túneis longos ou estacionamentos.

Ajuste a **Sensibilidade farol autom.** (Sensibilidade do farol automático), como indicado a seguir:

Configuração	As luzes externas se acendem quando o ambiente estiver:
Máx (Máxima)	
Alta	
Média	
Baixa	
Mín (Mínima)	

Função de Desligamento Automático das Luzes

Os faróis, todas as luzes externas e as luzes do painel de instrumentos se apagam 15 segundos após definir o modo de alimentação para o modo **VEÍCULO DESLIGADO**, levar o controle remoto de acesso sem chave com você e fechar a porta do motorista.

Se você alterar o modo de alimentação para o modo **VEÍCULO DESLIGADO**, com o interruptor das luzes na posição **AUTO**, mas não abrir a porta, as luzes se apagarão após 3 minutos. Se você alterar o modo de alimentação para o modo **VEÍCULO DESLIGADO**, com o interruptor das luzes na posição  (Faróis ligados), mas não abrir a porta, as luzes se apagarão após 10 minutos.

As luzes se acenderão novamente ao destravar ou abrir a porta do motorista. Se destravar a porta, mas não abri-la em até 15 segundos, as luzes se apagarão. Se abrir a porta do motorista, um aviso sonoro de lembrete das luzes acesas soar.

⚠ ATENÇÃO

Você pode alterar a configuração do temporizador de desligamento automático dos faróis.

➔ **Funções Personalizadas** ➔ P. 8-51

Faróis de Neblina



Os faróis de neblina podem ser usados quando as lanternas estiverem acesas. Gire o interruptor dos faróis de neblina da posição **OFF** para a posição , para usar os faróis de neblina.

Farol Alto Automático

A câmera de detecção dianteira detecta fontes de luz à frente do veículo, como as luzes vindas de veículos à frente, as luzes de veículos que se aproximam na direção contrária ou as luzes das pistas à frente. Quando você está dirigindo à noite, o sistema alterna automaticamente os faróis entre farol baixo e farol alto, dependendo da situação.

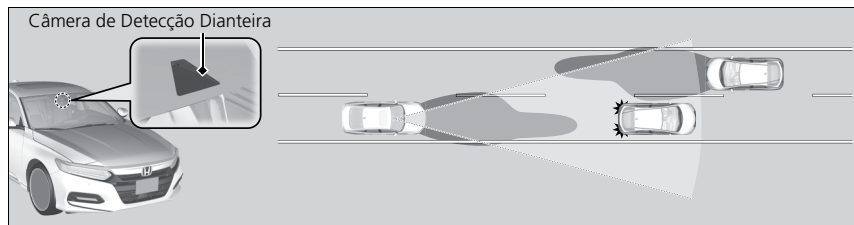

⚠️ ATENÇÃO

O sistema de farol alto automático nem sempre funciona em todas as situações. Este sistema é somente para auxiliar o motorista. Sempre observe ao redor do seu veículo e, se necessário, mude os faróis entre farol alto e farol baixo manualmente.

Se você considerar as mudanças de farol inconvenientes ao conduzir o veículo, mude manualmente os faróis.

O alcance e a distância que a câmera pode detectar as luzes à frente varia, dependendo das condições ao redor do seu veículo.

Em relação ao manuseio da câmera montada na parte interna do para-brisa, consulte:

➡ **Câmera de Detecção Dianteira** ➡ P. 4-62

Para o farol alto automático funcionar adequadamente:

- Não coloque objetos que reflitam luz sobre o painel.
- Mantenha limpa a área do para-brisa ao redor da câmera.
- Ao limpar o para-brisa, tome cuidado para não aplicar o limpador na lente da câmera.
- Não fixe objetos, adesivos ou películas na área ao redor da câmera.
- Não toque na lente da câmera.

Se a câmera receber um forte impacto ou se for necessário algum reparo na área ao redor da câmera, consulte uma Concessionária Autorizada Honda no Território Nacional.

Como Usar o Farol Alto Automático

Quando todas as condições a seguir forem atendidas, o indicador do farol alto automático se acende e o sistema de farol alto automático é ativado.

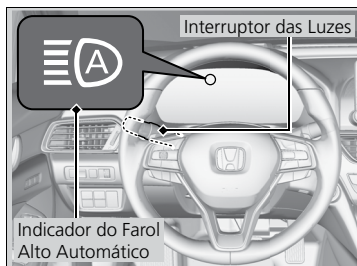

- O modo de alimentação está no modo **LIGADO**.
- O interruptor das luzes está na posição **AUTO**.
- A alavanca do interruptor das luzes está na posição de faróis baixos.
- O farol foi ativado automaticamente.
- Quando a parte externa do veículo está escura.

Se o indicador do farol alto automático não acender, mesmo quando todas as condições forem atendidas, execute o procedimento a seguir e o indicador acenderá.

- Puxe a alavanca do interruptor das luzes para trás para ativar o lampejador dos faróis altos e, em seguida, libere a alavanca, enquanto estiver conduzindo o veículo.
- Gire o interruptor das luzes para a posição e, em seguida, retorne para posição **AUTO**.

■ Mudando automaticamente entre farol alto e farol baixo

Quando o farol alto automático está ativado, os faróis mudam entre farol alto e farol baixo baseado nas seguintes condições.

Mudando para farol alto:

Todas as condições a seguir devem ser atendidas antes que o farol alto seja ligado.

- A velocidade do seu veículo é de 30 km/h ou mais.
- Não há veículo à frente ou no sentido contrário, com as lanternas traseiras ou o farol aceso.
- Há poucas luzes na pista à frente.



Mudando para farol baixo:

Uma das condições a seguir deve ser atendida antes que o farol baixo seja ligado.

- A velocidade do seu veículo é de 24 km/h ou menos.
- Há um veículo à frente ou no sentido contrário, com as lanternas traseiras ou o farol aceso.
- Existem muitas luzes na pista à frente.

⚠ ATENÇÃO

Nos seguintes casos, o sistema de farol alto automático pode não mudar os faróis corretamente ou o tempo de mudança pode ser alterado. Caso a operação de mudança automática do farol não seja conveniente aos seus hábitos de condução, mude manualmente os faróis.

- O brilho das luzes vindas dos veículos que estão à frente ou que se aproximam na direção contrária é intenso ou fraco.
- A visibilidade é fraca devido ao tempo (chuva, neve, neblina, congelamento do para-brisa etc.).
- Outras fontes de iluminação, tais como iluminação urbana e cartazes elétricos estão iluminando a pista à frente.
- O nível de luminosidade da pista à frente muda constantemente.
- A pista é acidentada ou com muitas curvas.
- Um veículo passa à sua frente ou um veículo à sua frente não está com a traseira ou com a dianteira voltada para a sua direção.
- Seu veículo está inclinado com uma carga pesada na traseira.
- Um sinal de trânsito, espelho ou outro objeto refletivo à frente está refletindo uma luz forte na direção do seu veículo.
- O veículo que se aproxima frequentemente desaparece sob as árvores na beira da estrada ou atrás de barreiras medianas.
- O veículo que está à frente ou que se aproxima na direção contrária é uma motocicleta, bicicleta, motoneta ou outro veículo pequeno.

O sistema de farol alto automático mantém o farol baixo quando:

- Os limpadores de pára-brisa estão funcionando em alta velocidade.
- A câmera detectou um denso nevoeiro.

Se você considerar as mudanças de farol inconvenientes ao conduzir o veículo, mude manualmente os faróis.

■ Mudança manual entre farol alto e farol baixo

Se você quiser mudar manualmente os faróis entre farol alto e farol baixo, siga um dos seguintes procedimentos. Observe que, quando você fizer isso, o indicador do farol alto automático se apagará e o sistema de farol alto automático será desativado.

Usando a alavanca do interruptor das luzes:

Puxe a alavanca para trás para ativar o lampejador dos faróis altos e, em seguida, libere a alavanca, ou mova a alavanca para a frente, para a posição de faróis altos ligados.

▶ Para reativar o farol automático, siga um dos seguintes procedimentos e o indicador do farol alto automático se acende.

- Puxe a alavanca para trás e segure-a por dois segundos e, em seguida, solte-a.
- Gire o interruptor das luzes para a posição  e, em seguida, gire para a posição **AUTO**, quando a alavanca estiver na posição de farol baixo.

Usando o interruptor das luzes:

Gire o interruptor das luzes para a posição .

Para reativar o farol alto automático, gire o interruptor das luzes para a posição **AUTO**, quando a alavanca estiver na posição de farol baixo, o indicador do farol automático acenderá.

Como Desativar o Farol Alto Automático

Você pode desativar o sistema de farol alto automático. Se quiser desativar ou ativar o farol alto automático, estacione o veículo em um local seguro, altere o modo de alimentação no modo **LIGADO** e, em seguida, execute os seguintes procedimentos.

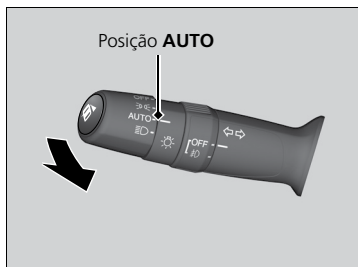

Desativando o sistema:

Com o interruptor das luzes na posição **AUTO**, puxe a alavanca do interruptor das luzes para trás e segure-a por 40 segundos. Após o indicador do farol alto automático piscar duas vezes, libere a alavanca.

Ativando novamente o sistema:

Com o interruptor das luzes na posição **AUTO**, puxe a alavanca do interruptor das luzes para trás e segure-a por 30 segundos. Após o indicador do farol alto automático piscar uma vez, libere a alavanca.

⚠ ATENÇÃO

Se a mensagem **Alguns sist. de assistência ao motorista não podem operar: Temp. câmera alta***¹ aparecer na interface de informações ao motorista:

- Use o sistema de controle de climatização para resfriar o interior do veículo e, se necessário, use também o modo de desembaçamento do para-brisa, com os difusores de ar direcionados para a câmera.
- Comece a conduzir o veículo para diminuir a temperatura do para-brisa, para esfriar a área ao redor da câmera.

Se a mensagem **Alguns sist. de assistência ao motorista não podem operar: Limpar para-brisa***¹ aparecer na interface de informações ao motorista:

- Estacione o veículo em um local seguro e limpe o para-brisa. Se a mensagem não desaparecer, após limpar o para-brisa e conduzir o veículo por algum tempo, leve o veículo a uma Concessionária Autorizada Honda no Território Nacional para inspeção.



Se você desativar o sistema de faróis altos automáticos, o sistema não funcionará até você o ative novamente. Estacione em um local seguro antes de ativar ou desativar o sistema.

*1: Podem existir diferenças nas imagens e mensagens apresentadas na Interface de Informações ao Motorista em relação as imagens do Manual do Proprietário.

Luzes de Condução Diurna

As lanternas dianteiras/luzes de condução diurna se acendem quando as seguintes condições forem satisfeitas:

- O modo de alimentação está no modo **LIGADO**.
- O interruptor das luzes está na posição **OFF** ou **AUTO**.

As luzes de condução diurna são desligadas ao girar o interruptor das luzes para a posição  ou , ou para a posição **AUTO** quando a parte externa do veículo está escura.

⚠ ATENÇÃO

As luzes das lanternas servem como luzes de condução diurna.

Sinalizador de Advertência (Pisca-alerta)

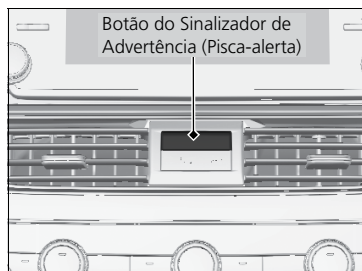

Pressione o botão localizado abaixo do sistema de áudio, no painel de instrumentos, para acionar o sinalizador de advertência. Todos os sinalizadores externos e luzes indicadoras no painel de instrumentos piscarão, enquanto o sinalizador de advertência permanecer acionado. Para desligar, pressione o botão novamente.

⚠ ATENÇÃO

O sinalizador de advertência deve ser usado somente em caso de emergência e com o veículo parado.

Limpadores e Lavadores

Limpadores/Lavadores do Para-brisa



Os limpadores e lavadores do para-brisa podem ser usados quando o modo de alimentação está no modo **LIGADO**.

■ MIST

Os limpadores funcionam em velocidade alta até que a alavanca dos limpadores seja liberada.

■ Interruptor dos limpadores (OFF, AUTO, LO, HI)

Mova a alavanca para cima ou para baixo para alterar o ajuste dos limpadores.

■ AUTO

↻ **Limpadores Intermitentes Automáticos** ➔ P. 3-35

■ Lavador

Esguicha água ao puxar a alavanca dos limpadores na sua direção. Ao liberar a alavanca por mais de um segundo, o esguicho de água para, os limpadores efetuarão mais dois ou três movimentos para limpar o para-brisa e, em seguida, para.

⚠ ATENÇÃO

Não use os limpadores se o para-brisa estiver seco. Isso riscará o para-brisa ou danificará as borrachas das palhetas.

Não acione o lavador se nenhum fluido estiver saindo. A bomba poderá ser danificada.

O motor do limpador pode parar o funcionamento do motor temporariamente, para evitar sobrecarga. O funcionamento do limpador volta ao normal dentro de poucos minutos, uma vez que o circuito tenha retornado ao normal.

Em dias extremamente frios, as palhetas podem congelar, ficando presas no para-brisa.

O acionamento dos limpadores nessa condição pode causar danos aos mesmos. Use o desembaçador para aquecer o para-brisa; a seguir, ligue os lavadores.

Se o limpador parar de funcionar devido a algum obstáculo, tal como acúmulo de neve, estacione o veículo em local seguro. Mova a alavanca dos limpadores para a posição **OFF**, altere o modo de alimentação para o modo **ACESSÓRIOS** ou **VEÍCULO DESLIGADO** e, em seguida, remova o obstáculo.

Limpadores Intermitentes Automáticos

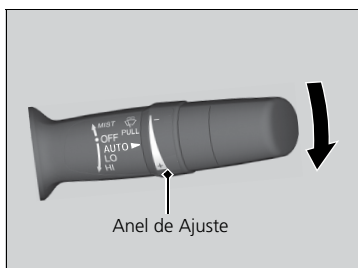

Ao movimentar a alavanca para baixo, para a posição **AUTO**, os limpadores do para-brisa funcionam uma vez e entram no modo automático. Os limpadores funcionam no modo intermitente, em baixa velocidade ou em alta velocidade, parando de acordo com a intensidade da chuva detectada pelo sensor.

■ Ajuste da sensibilidade automática

Quando a alavanca dos limpadores está na posição **AUTO**, você pode ajustar a sensibilidade do sensor de chuva (usando o anel de ajuste) para que os limpadores funcionem de acordo com a sua preferência.

Sensibilidade do Sensor

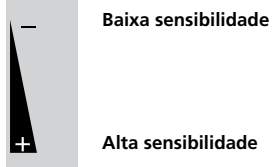

⚠ ATENÇÃO

O sensor de chuva está localizado como mostrado abaixo.

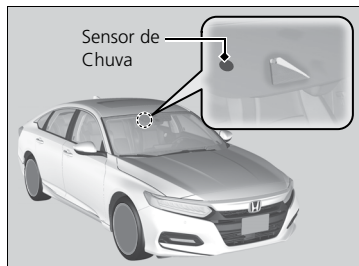

Quando a alavanca dos limpadores está na posição **AUTO** você deve movê-la para a posição **OFF** (Desligada) nas situações a seguir, para evitar danos severos no sistema do limpador do para-brisa:

- Ao limpar o para-brisa
- Ao conduzir o veículo em um lava-rápido
- Não estiver chovendo

Controle de Iluminação

Ajuste da Iluminação do Painel de Instrumentos

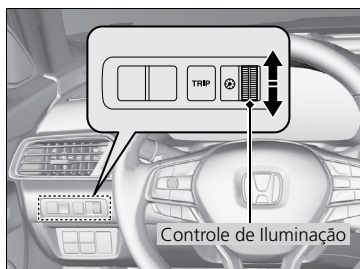

Quando o modo de alimentação está no modo **LIGADO**, você pode usar o controle de iluminação para ajustar a iluminação do painel de instrumentos.

Para aumentar a Iluminação: Role o botão para cima.

Para reduzir a Iluminação: Role o botão para baixo.

Você ouvirá um bipe quando a iluminação atingir o nível mínimo ou máximo. Vários segundos depois de ter ajustado a iluminação, retornará para a tela anterior.



■ Indicador do nível de iluminação

Durante o ajuste, o nível de iluminação é indicado na interface de informações ao motorista.

⚠ ATENÇÃO

A iluminação do painel de instrumentos varia conforme a condição das luzes externas entre acesa ou apagada. Quando estiverem acesas, a intensidade de iluminação do painel de instrumentos diminuirá para reduzir o ofuscamento.

Para cancelar a redução da iluminação do painel de instrumentos, quando as luzes externas estiverem acesas, role para cima até o ajuste máximo de iluminação, o bipe soar.

A intensidade da iluminação poderá ser ajustada de maneira diferente quando as luzes externas estiverem acesas ou apagadas.

*1: Podem existir diferenças nas imagens e mensagens apresentadas na Interface de Informações ao Motorista em relação às imagens do Manual do Proprietário.

Ajuste da Iluminação do Display Head-up

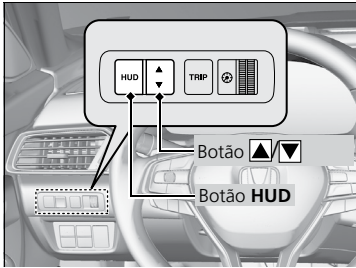

Quando o display head-up está ligado, pressione e segure o botão HUD até que o indicador do nível de iluminação apareça na interface de informações ao motorista.

Para aumentar a Iluminação: Pressione o botão ▲.

Para reduzir a Iluminação: Pressione o botão ▼. Vários segundos depois de ter ajustado a iluminação, retornará para a tela anterior.



■ Indicador do nível de iluminação

Durante o ajuste, o nível de iluminação é indicado na interface de informações ao motorista.

Botão do Desembaçador do Vidro Traseiro

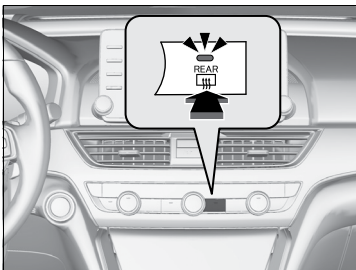

Pressione o botão do desembaçador do vidro traseiro, para desembaçar o vidro traseiro, quando o modo de alimentação está no modo **LIGADO**.

O desembaçador do vidro traseiro desliga automaticamente após 10 - 30 minutos, dependendo da temperatura externa.

No entanto, se a temperatura externa for de 0°C ou menos, o desembaçador não desligará automaticamente.

▲ ATENÇÃO

Ao limpar o interior do vidro traseiro, tome cuidado para não danificar os filamentos de aquecimento.

É importante limpar o vidro em movimentos horizontais ao longo dos filamentos de aquecimento do desembaçador.

O sistema consome muita energia, portanto, desligue-o quando o vidro está desembaçado ou descongelado. Além disso, não use o sistema por um período prolongado com o motor funcionando em marcha lenta. Isso poderá consumir muita carga da bateria, dificultando a partida do motor.

*1: Podem existir diferenças nas imagens e mensagens apresentadas na Interface de Informações ao Motorista em relação às imagens do Manual do Proprietário.

Sistema da Memorização da Posição do Motorista

Você pode armazenar duas posições do banco do motorista (exceto o ajuste lombar elétrico) com o sistema de memorização da posição do motorista.

Quando a porta do motorista for destravada e aberta com o controle remoto ou o sistema de acesso sem chave, o banco se ajusta automaticamente a uma das duas posições predefinidas.

Ao entrar no veículo, a interface de informações ao motorista exibirá brevemente qual controle remoto você usou para destravar o veículo.

- O controle remoto **DRIVER 1** (MOTORISTA 1) está conectado ao botão de memorização 1.
- O controle remoto **DRIVER 2** (MOTORISTA 2) está conectado ao botão de memorização 2.



O banco do motorista se move para trás, dependendo da posição do banco definida, assim que você:

- Parar o veículo.
- Mudar a posição do botão seletor para a posição **P**.
- Desligar o motor.
- E, em seguida, abrir a porta do motorista.

Assim que o modo de alimentação estiver no modo **ACESSÓRIOS**, o banco do motorista se move para a posição predefinida **DRIVER 1** (Motorista 1) ou **DRIVER 2** (Motorista 2).

⚠ ATENÇÃO

Usando a tela áudio/informação, você pode desativar a função de ajuste automático do banco.

➔ **Funções Personalizadas** ➔ P. 8-51

A função de saída fácil do banco do motorista pode ser ligada/desligada.

➔ **Funções Personalizadas** ➔ P. 8-51

Funcionamento do Sistema

O sistema não funciona se:

- A velocidade do veículo está acima de 3 km/h.
- Qualquer botão da posição memorizada for pressionado enquanto o banco está se movendo.
- A posição do banco for ajustada durante a operação.
- A posição memorizada 1 ou 2 for definida para a posição totalmente para trás.

Armazenando uma Posição na Memória

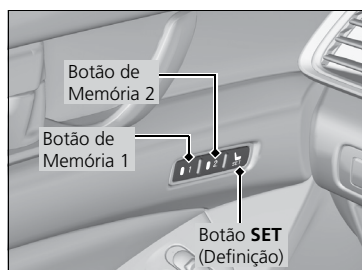

1. Altere o modo de alimentação para o modo **LIGADO**. Ajuste o banco do motorista para a posição desejada.
2. Pressione o botão **SET** (Definição).
 - ▶ Você ouvirá um bipe e o indicador do botão de memória piscará.
3. Pressione o botão de memória 1 ou 2 e, dentro de cinco segundos, pressione o botão **SET**.
 - ▶ Assim que a posição do banco for memorizada, o indicador no botão que você pressionou permanece aceso e você ouvirá dois bipes.

⚠ ATENÇÃO

Após pressionar o botão **SET**, a operação de armazenamento será cancelada quando:

- Você não pressionar o botão de memória dentro de cinco segundos.
- Você reajustar a posição do banco antes do bipe duplo.
- Você definir o modo de alimentação para qualquer modo diferente do modo **LIGADO**.

Retornando à Posição Armazenada

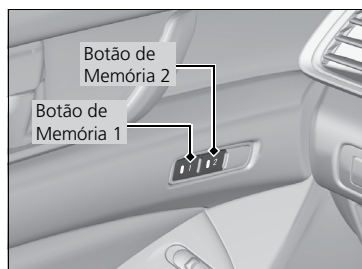

1. Mude a posição do botão seletor para a posição **P**.
2. Aplique o freio de estacionamento.
3. Pressione um botão de memória (**1** ou **2**).
 - ▶ Você ouvirá um bipe e o indicador piscará.

O banco se moverá automaticamente para a posição memorizada. Ao finalizar o movimento, você ouvirá um bipe e o indicador permanecerá aceso.

⚠ ATENÇÃO

O banco deixará de se mover se:

- A velocidade do veículo estiver acima de 3 km/h.
- Pressionar o botão **SET** ou um botão de memória (**1** ou **2**).
- Ajustar a posição do banco.

Ajuste do Volante de Direção

É possível ajustar a altura do volante de direção e a distância em relação ao seu corpo, para que você possa segurá-lo confortavelmente, mantendo uma postura adequada para a condução.

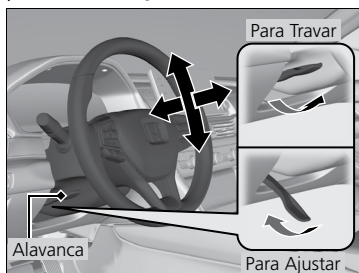

1. Mova a alavanca de ajuste do volante de direção para baixo.
 - ▶ A alavanca de ajuste do volante de direção fica localizada embaixo da coluna da direção.
2. Mova o volante de direção para cima ou para baixo, e para dentro ou para fora.
 - ▶ Certifique-se de que é possível ver os medidores e indicadores do painel de instrumentos.
3. Mova a alavanca de ajuste do volante de direção para cima, para travar o volante na posição desejada.
 - ▶ Após ajustar a posição, certifique-se de que o volante de direção esteja firmemente travado, movimentando-o para cima, para baixo, para dentro e para fora.

⚠ CUIDADO

Não ajuste a posição do volante de direção durante a condução; você poderá perder o controle do veículo e sofrer ferimentos graves em caso de colisão.

Ajuste o volante de direção somente com o veículo estacionado.

⚠ ATENÇÃO

Faça o ajuste do volante de direção antes de começar a dirigir.

Ajuste dos Espelhos Retrovisores

Espelho Retrovisor Interno

Ajuste o ângulo do espelho retrovisor quando estiver sentado corretamente na posição de condução.

⚠ ATENÇÃO

Para melhor visibilidade, mantenha os espelhos retrovisores interno e externos limpos e ajustados.

Ajuste os espelhos antes de começar a dirigir.

↪ **Ajuste dos Bancos** ↪ P. 3-44

Espelho Retrovisor Interno com Antiofuscamento Automático

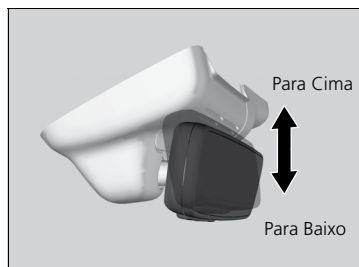

Ao dirigir após escurecer, o espelho retrovisor interno com antiofuscamento automático reduz o reflexo dos veículos que trafegam atrás de você, baseado nas entradas do sensor do retrovisor interno. Esta função está sempre ativada.

⚠ ATENÇÃO

A função de antiofuscamento automático é cancelada ao mudar a posição do botão seletor para a posição **R**.

Espelhos Retrovisores Externos com Regulagem Elétrica

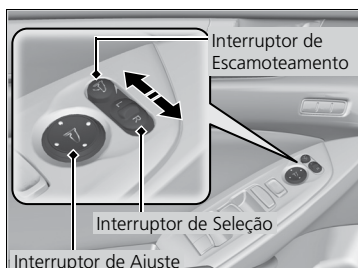

Os espelhos retrovisores externos podem ser ajustados quando o modo de alimentação está no modo **LIGADO**.

■ Ajuste da posição do espelho retrovisor

Interruptor de seleção L/R: Selecione o espelho retrovisor esquerdo (L) ou direito (R). Após ajustar o espelho retrovisor, retorne o interruptor para a posição central.

Interruptor de ajuste da posição do espelho retrovisor: Pressione a extremidade correspondente do interruptor de ajuste para mover o espelho à esquerda, à direita, para cima ou para baixo.

■ Escamoteamento dos espelhos retrovisores externos

Pressione o interruptor de escamoteamento para escamotear e para retornar para a posição original os espelhos retrovisores externos.

Função de Inclinação do Espelho Retrovisor Externo do Lado do Passageiro em Marcha a Ré

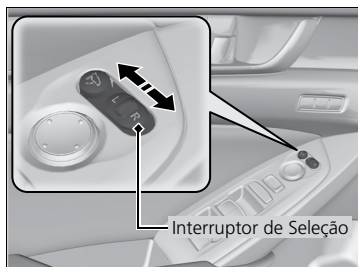

Se ativado, o espelho retrovisor externo do lado do passageiro inclina automaticamente para baixo ao mudar o botão seletor para a posição **R**; isto melhora a visibilidade do lado do passageiro quando estiver manobrando o veículo em marcha a ré. O espelho retrovisor retorna automaticamente para a posição original ao mudar o botão seletor para uma posição diferente de **R**.

Para ativar esta função, altere o modo de alimentação para o modo **LIGADO** e mova o interruptor de seleção para o lado direito (R).

Função de Escamoteamento Automático dos Espelhos Retrovisores Externos*

■ Escamotear os espelhos retrovisores externos

Pressione o botão de travamento do controle remoto de acesso sem chave ou tocando no sensor de travamento em qualquer uma das portas dianteiras.

- ▶ Os espelhos retrovisores externos iniciam o escamoteamento automático.

■ Retornar os espelhos retrovisores externos para a posição original

Pressione o botão de destravamento do controle remoto de acesso sem chave ou segure a maçaneta da porta de qualquer uma das portas dianteiras.

- ▶ Os espelhos retrovisores externos retornam para a posição original automaticamente.

⚠ ATENÇÃO

Os espelhos retrovisores externos não retornam para a posição original automaticamente, se eles tiverem sido escamoteados, usando o botão de escamoteamento.

Você pode ligar e desligar a função de escamoteamento automático dos espelhos retrovisores externos.

↻ Funções Personalizadas ➔ P. 8-51

Os espelhos retrovisores externos não escamoteiam automaticamente, ao travar o veículo pelo lado de dentro, usando a lingueta de trava ou o interruptor principal de travamento das portas.

Ajuste dos Bancos

Bancos Dianteiros



Ajuste o banco do motorista o mais atrás possível de maneira a manter total controle do veículo. Deverá ser possível sentar-se ereto, bem atrás no banco e também pressionar adequadamente os pedais sem inclinar-se para a frente, além de segurar confortavelmente o volante de direção. Ajuste o banco do passageiro dianteiro da mesma maneira, para que fique o mais afastado possível do airbag dianteiro no painel de instrumentos.

⚠ CUIDADO

Ajustar o banco muito próximo ao airbag dianteiro poderá resultar em ferimentos graves ou fatais, se os airbags dianteiros forem inflados.

Sente-se sempre o mais afastado possível dos airbags dianteiros, mantendo ao mesmo tempo o controle do veículo.

⚠ ATENÇÃO

Além de ajustar o banco, você poderá ajustar o volante de direção para cima e para baixo, para dentro e para fora. Deixe pelo menos 25 cm entre o centro do volante de direção e o seu tórax.

Sempre efetue os ajustes do banco antes de dirigir. Nunca ajuste com o veículo em movimento.

Ajuste das Posições do Banco



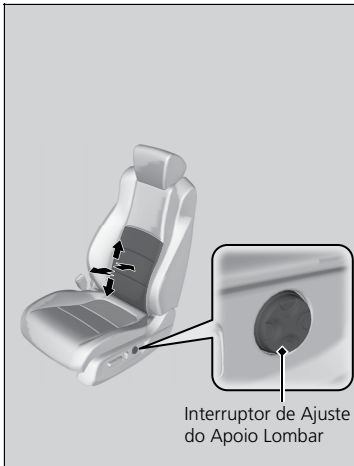

■ Interruptor de ajuste do apoio lombar (Somente o banco do motorista)

Pressione a parte superior: Para mover a parte superior do apoio lombar.

Pressione a parte inferior: Para mover a parte inferior do apoio lombar.

Pressione a parte dianteira: Para avançar todo o apoio lombar.

Pressione a parte traseira: Para recuar todo o apoio lombar.

Ajuste do Encosto do Banco

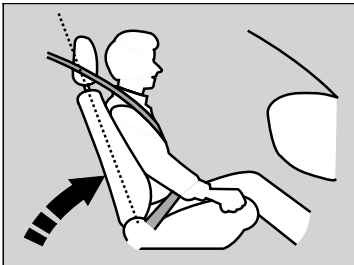

Ajuste o encosto do banco do motorista em uma posição ereta e confortável, deixando amplo espaço entre o seu tórax e a cobertura do airbag no centro do volante de direção.

O encosto do banco dianteiro do passageiro também deve ser ajustado em uma posição ereta e confortável.

Reclinar o encosto do banco de forma que o cinto transversal fique desencostado do tórax do ocupante reduz a capacidade de proteção do cinto de segurança. Isso também aumenta o risco de a pessoa escorregar por baixo do cinto de segurança em uma colisão e sofrer ferimentos graves. Quanto mais inclinado o encosto do banco, maior será o risco de ferimentos.

⚠ CUIDADO

A reclinção excessiva do encosto do banco pode resultar em ferimentos graves ou fatais em uma colisão.

Ajuste o encosto do banco na posição ereta e sente-se totalmente apoiado no banco.

⚠ ATENÇÃO

Não coloque uma almofada ou outro objeto entre o encosto do banco e suas costas. Isso poderá interferir no funcionamento correto do cinto de segurança ou do airbag.

Se você não puder ficar longe o suficiente do volante de direção e ainda alcançar os controles, recomendamos que você pesquise se algum tipo de equipamento adaptativo pode ajudar.

Bancos Traseiros

Rebatimento dos Encostos dos Bancos Traseiros

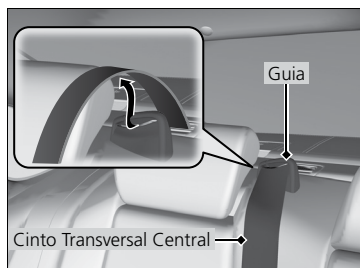

1. Remova o cinto transversal central da guia.

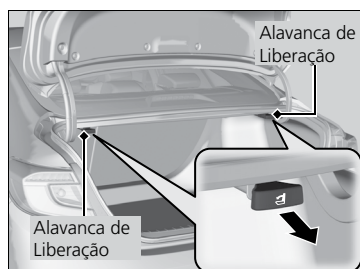

2. Puxe a alavanca de liberação no porta-malas para soltar a trava.

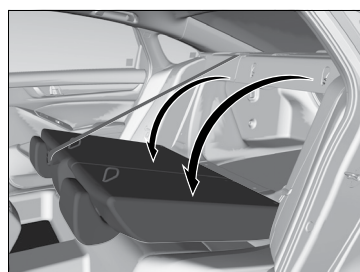

3. Rebata o encosto do banco para baixo.

⚠ ATENÇÃO

O(s) encosto(s) do banco traseiro pode(m) ser rebatido(s) para acomodar itens volumosos no porta-malas.

Nunca dirija com o encosto do banco rebatido e a tampa do porta-malas aberta.

➡ Cuidados com os Gases do Escapamento ➡ P. 1-40

Para travar o encosto do banco na posição vertical, mova-o para trás até travá-lo.

Ao recolocar o encosto do banco na posição original, empurre-o firmemente para trás. Além disso, certifique-se de que todos os cintos transversais sejam posicionados na frente do encosto do banco e que o cinto transversal central seja reposicionado na guia.

O(s) banco(s) dianteiro(s) deve(m) estar bem à frente, para não interferir com os bancos traseiros quando eles forem rebatidos.

⚠ CUIDADO

Certifique-se de que os encostos dos bancos traseiros estão travados corretamente, antes de conduzir o veículo.

Certifique-se de que todos os objetos no porta-malas ou objetos que se estendam pela abertura nos bancos traseiros estejam adequadamente fixados. Objetos soltos podem ser arremessados para a frente no caso de frenagem brusca.

Sente-se na Posição Correta

Depois que todos os ocupantes ajustarem os bancos e encostos de cabeça e colocarem os cintos de segurança, é muito importante que continuem sentados na posição ereta, totalmente apoiados nos bancos, com os pés apoiados no assoalho, até que o veículo seja estacionado com segurança e o motor desligado.

Sentar-se incorretamente pode aumentar o risco de ferimentos durante uma colisão. Se o ocupante portar-se de maneira relaxada, reclinar-se para baixo, virar para os lados, sentar-se para a frente, inclinar-se para a frente ou para os lados, ou colocar um ou ambos os pés para cima, o risco de ferimentos durante uma colisão aumentará significativamente.

Além disso, um ocupante sentado incorretamente no banco dianteiro poderá sofrer ferimentos graves ou fatais em uma colisão ao ser arremessado contra o interior do veículo ou ser atingido por um airbag dianteiro acionado.

⚠ CUIDADO

Sentar-se incorretamente ou fora de posição pode resultar em ferimentos graves ou até mesmo fatais.

Sente-se sempre ereto, bem acomodado no banco e com os pés apoiados no assoalho.

Encostos de Cabeça

O seu veículo está equipado com encostos de cabeça em todas as posições dos bancos.

Ajuste dos Encostos de Cabeça dos Bancos Dianteiros e das Posições Laterais do Banco Traseiro

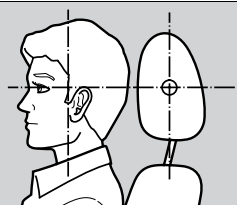

Alinhe a cabeça com o centro do encosto de cabeça.

Os encostos de cabeça serão mais eficientes para proteção contra ferimentos em impactos traseiros quando o centro da parte posterior da cabeça do ocupante estiver apoiado no centro do encosto. As partes superiores das orelhas dos ocupantes devem estar niveladas com o encosto de cabeça.

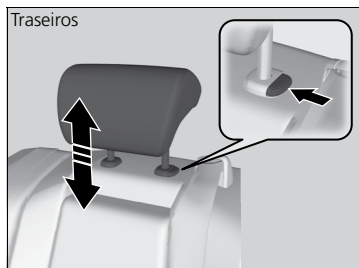
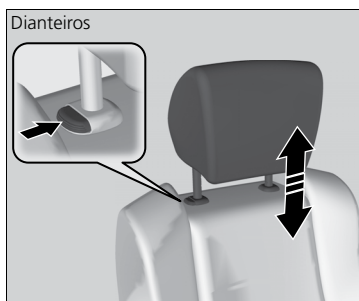

Para levantar o encosto de cabeça: Puxe-o para cima.

Para abaixar o encosto de cabeça: Mantendo o botão de liberação pressionado, mova-o para baixo.

⚠ CUIDADO

O posicionamento incorreto dos encostos de cabeça reduz sua eficiência e aumenta a probabilidade de ferimentos graves em uma colisão.

Antes de dirigir o veículo, certifique-se de que os encostos de cabeça estejam no lugar e corretamente posicionados.

⚠ ATENÇÃO

Para o funcionamento correto do sistema de encosto de cabeça:

- Não pendure objetos nos encostos de cabeça ou nas hastes do encosto.
- Não coloque objetos entre o ocupante e o encosto do banco.
- Instale cada encosto na posição correta.

Remoção e Instalação dos Encostos de Cabeça

Os encostos de cabeça podem ser removidos para limpeza ou reparo.

Para remover o encosto de cabeça:

Puxe-o totalmente para cima. Em seguida, pressione o botão de liberação, puxe o encosto para cima e remova-o.

Para reinstalar o encosto de cabeça:

Reintroduza as hastes no lugar. Em seguida, mantendo o botão de liberação pressionado, ajuste o encosto de cabeça na altura apropriada. Puxe o encosto para cima para certificar-se de que esteja travado.

⚠ CUIDADO

Deixar de reinstalar ou reinstalar incorretamente os encostos de cabeça pode resultar em ferimentos graves em caso de colisão.

Reinstale sempre os encostos de cabeça antes de dirigir o veículo.

Descansa-braço

Usando o Descansa-braço no Banco Dianteiro

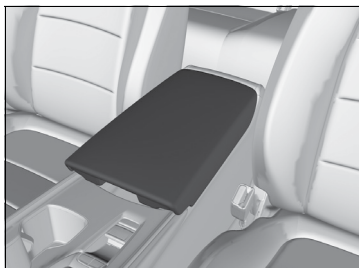

A tampa do console central pode ser usada como um descanso-braço.

Usando o Descansa-braço no Banco Traseiro

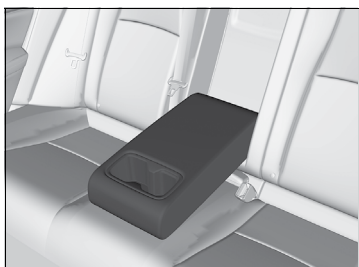

Puxe o descanso-braço no centro do encosto do banco traseiro para baixo.

Luzes Internas/Itens Internos de Conveniência

Luzes Internas

Interruptores das Luzes Internas

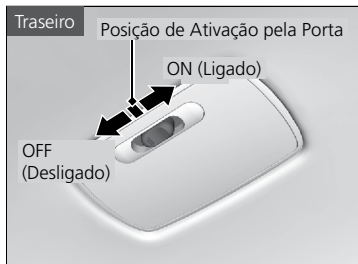

■ ON (Ligado)

As luzes internas se acendem independentemente de as portas estarem abertas ou fechadas.

■ Posição de Ativação pela Porta

As luzes internas se acendem nas seguintes situações:

- Ao abrir uma das portas.
- Ao destravar a porta do motorista.
- Quando o modo de alimentação for alterado para o modo **VEÍCULO DESLIGADO**.

■ OFF (Desligado)

As luzes internas permanecem apagadas independentemente de as portas estarem abertas ou fechadas.

⚠ ATENÇÃO

Na posição de ativação pela porta, as luzes internas escurecem e se apagam aproximadamente 30 segundos após fechar as portas.

As luzes se apagarão em aproximadamente 30 segundos nas seguintes situações:

- Ao destravar a porta do motorista sem abrir a porta.
- Quando o modo de alimentação for alterado para o modo **VEÍCULO DESLIGADO**, mas não abrir uma porta.

Você pode alterar o tempo de redução da intensidade das luzes internas.

➔ **Funções Personalizadas** ➔ P. 8-51

As luzes internas se apagarão imediatamente nas seguintes situações:

- Ao travar a porta do motorista.
- Ao fechar a porta do motorista no modo **ACESSÓRIOS**.
- Ao alterar o modo de alimentação para o modo **LIGADO**.

Para evitar que a bateria fique descarregada, não deixe a luz interna acesa por um longo período com o motor desligado.

Se alguma porta permanecer aberta com o modo de alimentação no modo **VEÍCULO DESLIGADO**, as luzes internas se apagarão após 15 minutos.

Luzes de Leitura

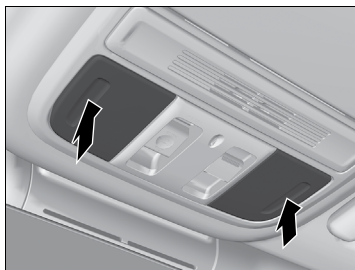

As luzes de leitura podem ser ligadas e desligadas pressionando-se as suas lentes.

⚠ ATENÇÃO

Quando o interruptor da luz interna estiver na posição de ativação pela porta e qualquer porta estiver aberta, a luz de leitura não se apagará ao pressionar a lente.

Itens Internos de Conveniência

Porta-luvas

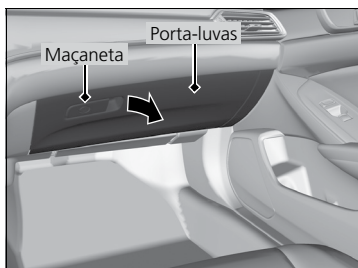

Puxe a maçaneta para abrir o porta-luvas.

⚠ CUIDADO

Deixar o porta-luvas aberto poderá causar ferimentos graves no passageiro dianteiro em uma colisão, mesmo se o passageiro estiver usando o cinto de segurança. Mantenha sempre o porta-luvas fechado durante a condução.

Porta-objetos Central

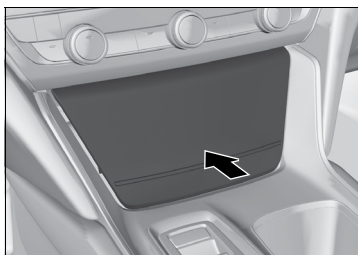

Pressione a tampa para abrir o porta-objetos.

Compartimento do Console

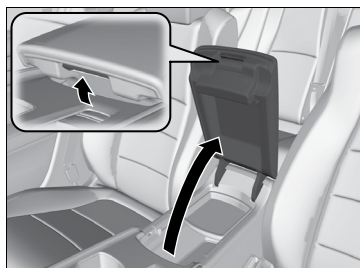

Puxe a maçaneta para abrir o compartimento do console.

■ Bandeja Removível

A bandeja no compartimento do console é removível. Para remover a bandeja apenas puxe-a para cima.

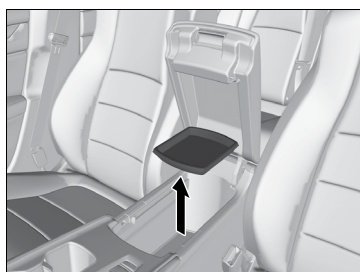

Porta-copos

■ Porta-copos dos bancos dianteiros

Está localizado no console entre os bancos dianteiros.

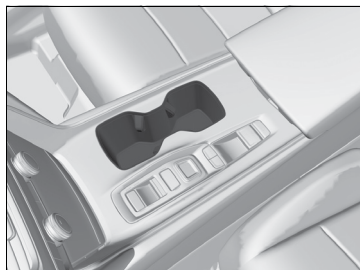



■ Porta-copos das portas

Estão localizados nos porta-objetos das portas dianteiras e traseiras.

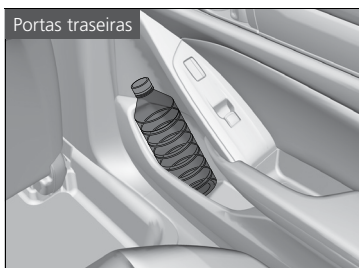

■ Porta-copos do banco traseiro

Para usar o porta-copos do banco traseiro, rebata o descanso-braço para baixo.

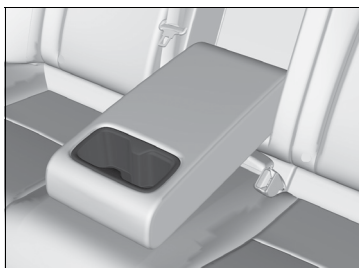

▲ ATENÇÃO

O derramamento de líquidos pode danificar a tapeçaria, carpetes e componentes elétricos no interior do veículo.

Tome cuidado ao usar o porta-copos. Os líquidos quentes podem causar queimaduras.

Soquete de Alimentação para Acessórios

Os soquetes de alimentação para acessórios podem ser usados quando o modo de alimentação estiver definido para o modo **ACESSÓRIOS** ou **LIGADO**.

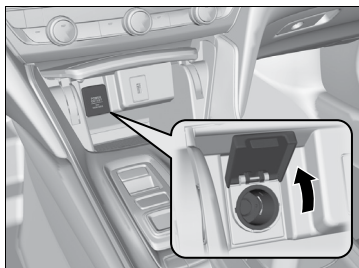

■ Soquete de alimentação para acessórios (no porta-objetos central)

Abra o porta-objetos central e a tampa do soquete para usá-lo.

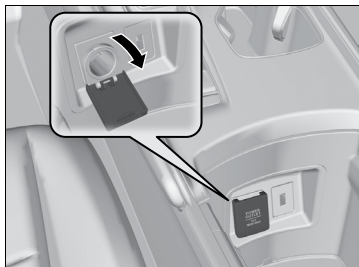

■ Soquete de alimentação para acessórios (no compartimento do console)

Abra a tampa do console e a tampa do soquete para usá-lo.

▲ ATENÇÃO

Não introduza um acendedor de cigarros no soquete de alimentação para acessórios. Isso poderá superaquecer o soquete de alimentação.

O soquete de alimentação para acessórios foi concebido para fornecer energia a acessórios de 12 Volts CC com potência nominal de 180 watts (15 A) ou menos.

Para evitar o descarregamento da bateria, use o soquete de alimentação somente com o motor funcionando.

Quando ambos os soquetes de alimentação para acessórios estiverem sendo usados, a potência combinada dos acessórios não deve exceder a 180 watts (15 A).

Carregador Wireless

O carregador wireless pode ser usado quando o modo de alimentação está no modo **ACESSÓRIOS** ou **LIGADO**.

Carregue um dispositivo compatível na área indicada pelo símbolo  da seguinte forma:

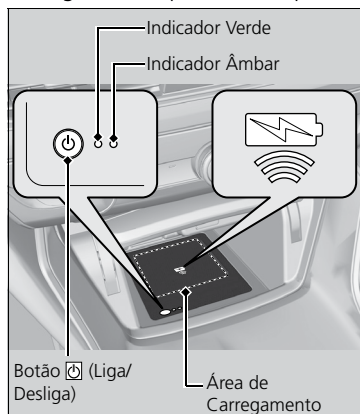

1. Para ligar e desligar o sistema, pressione e segure o botão  (liga/desliga).
 - ▶ Quando o sistema for ativado, o indicador verde se acende.
2. Coloque o dispositivo que você deseja carregar na área de carregamento.
 - ▶ O sistema começará a carregar o dispositivo automaticamente e o indicador amarelo se acende.
 - ▶ Certifique-se de que o dispositivo é compatível com o sistema e que foi colocado com o lado recarregável no centro da área de carregamento.
3. Quando o carregamento for completado, o indicador verde se acenderá.
 - ▶ Dependendo do dispositivo, o indicador amarelo permanecerá aceso.

PERIGO



Risco de queimadura:

Qualquer objeto de metal colocado entre a base de carregamento e o dispositivo pode ficar quente.

CUIDADO

Objetos metálicos entre a base de carregamento e o dispositivo a ser carregado vão ficar quentes e podem queimá-lo.

- Sempre remova objetos estranhos da base de carregamento antes de carregar o dispositivo.
- Certifique-se de que a superfície da base de carregamento e do dispositivo estejam livres de poeira, sujeira e outros detritos antes de carregar o dispositivo.
- Não derrame líquidos (por exemplo, água, bebidas etc.) na base de carregamento e no dispositivo.
- Não use óleo, graxa, álcool, gasolina ou solvente para limpar a base de carregamento.
- Não cubra o sistema com panos, toalhas, roupas ou outros objetos durante o carregamento etc.
- Evite pulverizar líquidos ou outros produtos químicos que possam entrar em contato com a superfície da base de carregamento.

⚠️ ATENÇÃO

Este sistema consome muita energia. Não use o sistema por um período prolongado com o motor desligado. Isso poderá consumir muita carga da bateria, dificultando a partida do motor.

Ao usar o carregador wireless, verifique o manual do usuário que acompanha o dispositivo compatível que você deseja carregar.

Não coloque nenhum dispositivo de armazenamento magnético ou dispositivos de precisão dentro da área de carregamento, durante o carregamento.

Os dados em seus cartões, como cartões de crédito, podem ser perdidos devido ao efeito magnético. Além disso, os dispositivos de precisão, como relógios, podem funcionar incorretamente.

“Qi™” e  são marcas registradas de propriedade da Wireless Power Consortium (WPC).

■ Quando o carregamento não iniciar

Execute uma das soluções na tabela a seguir.

Indicador		Causa	Solução
Verde e Âmbar	Piscando Simultaneamente	Existe um obstáculo entre a área de carregamento e o dispositivo.	Remova o obstáculo.
		O dispositivo não está dentro da área de carregamento.	Mova o dispositivo para o centro da área de carregamento, onde está localizado o símbolo  .
Âmbar	Piscando	O carregamento wireless está com defeito.	Leve o veículo a uma Concessionária Autorizada Honda no Território Nacional para reparo.

⚠️ ATENÇÃO

Nos seguintes casos, o carregamento pode ser interrompido ou não iniciar:

- O dispositivo está completamente carregado.
- A temperatura do dispositivo está extremamente alta durante o carregamento.
- Você está em um local que emite fortes ondas eletromagnéticas ou ruídos, tais como estações de televisão, usinas elétricas ou postos de combustível.
- O dispositivo a ser carregado pode não ser compatível com o sistema de carregamento wireless ou pode apresentar algum problema. Consulte o manual de instruções e/ou entre em contato com a assistência técnica do dispositivo.

Um dispositivo pode não carregar se o tamanho ou o formato do seu lado recarregável não for adequado para o uso na área de carregamento

Nem todos os dispositivos são compatíveis com o sistema.

Durante o período de carregamento, é normal que a área de carregamento e o dispositivo se aqueçam.

O carregamento pode ser interrompido brevemente quando:

- Todas as portas ou o porta-malas estão fechados - para evitar interferências no funcionamento adequado do sistema de acesso sem chave.
- A posição do dispositivo foi alterada.

Não carregue mais do que um dispositivo ao mesmo tempo na área de carregamento.

Gancho de Roupas

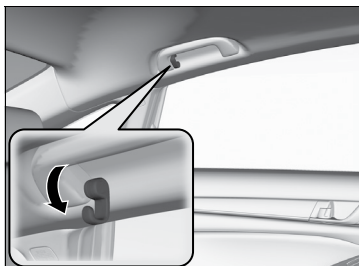

Existe um gancho de roupas na alça traseira esquerda do teto. Puxe-o para baixo para usá-lo.

⚠ ATENÇÃO

O gancho de roupas não foi projetado para suportar itens grandes ou pesados.

Não coloque um cabide nem objetos rígidos no gancho de roupas. Isso poderá resultar em ferimentos se o airbag de cortina inflar.

➔ **Airbags de Cortina** ➔ P. 1-22

Ganchos para Bagagem

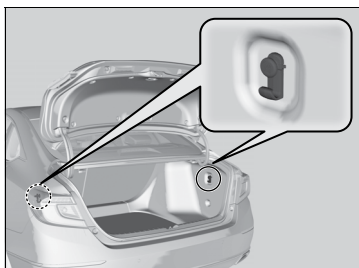

Os ganchos para bagagem no porta-malas podem ser usados para instalar uma rede para fixar os itens.

⚠ ATENÇÃO

Objetos pesados podem danificar o gancho.

Certifique-se de que quaisquer itens colocados neste gancho pesem menos de 3 kg.

Distribua a bagagem igualmente sobre o assoalho do porta-malas, colocando os itens mais pesados no fundo e mais à frente possível.

➔ **Limite de Carga** ➔ P. 4-4

Porta-óculos

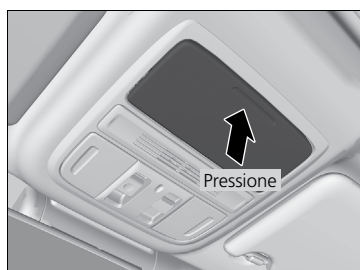

Para abrir o porta-óculos, pressione e solte o rebaixo na tampa. Para fechar, pressione-o novamente até que trave.

Pode-se guardar óculos e outros pequenos objetos nesse compartimento.

⚠ ATENÇÃO

Mantenha o porta-óculos fechado enquanto estiver dirigindo, exceto ao acessar os itens armazenados.

Ventilação dos Bancos Dianteiros

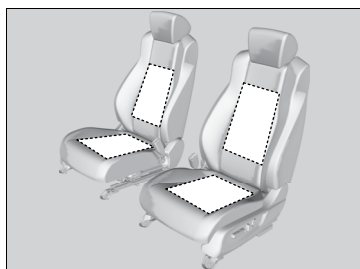

Para usar a ventilação dos bancos dianteiros, o modo de alimentação deve estar no modo **LIGADO**.

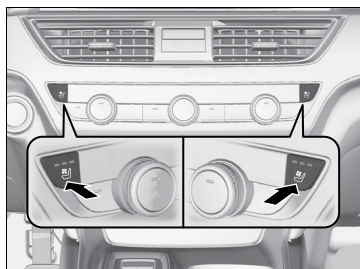

Pressione o botão da ventilação do banco:

Uma vez - Ajuste **Alto** (três indicadores acesos)

Duas vezes - Ajuste **Médio** (dois indicadores acesos)

Três vezes - Ajuste **Baixo** (um indicador aceso)

Quatro vezes - Ajuste **Desligado** (indicadores apagados)

Ao alterar o modo de alimentação para o modo **LIGADO**, o último ajuste da ventilação dos bancos dianteiros, depois de alterar o modo de alimentação para o modo **VEÍCULO DESLIGADO**, será mantido.

⚠ ATENÇÃO

Não use a ventilação do banco, mesmo no ajuste **Baixo**, quando o motor está desligado. Nestas condições, a bateria poderá ficar com pouca carga, dificultando a partida do motor.

Sistema de Controle de Climatização

Usando o Controle de Climatização Automático

O sistema de controle de climatização automático mantém a temperatura interna selecionada. O sistema também ajusta automaticamente a temperatura interna de acordo com sua preferência.

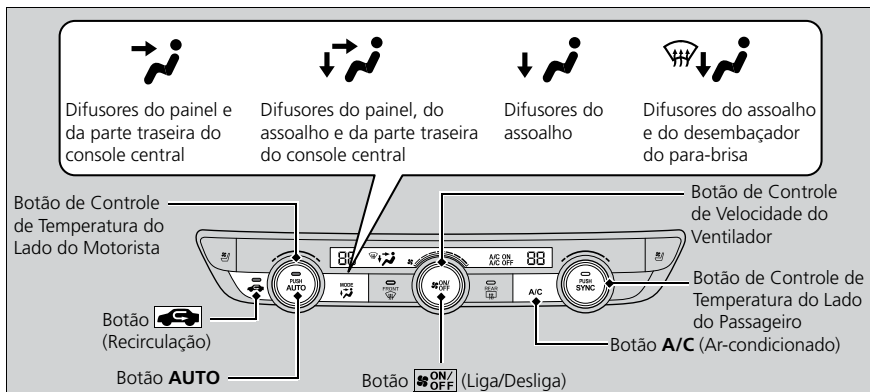

Use o sistema quando o motor está em funcionamento.

1. Pressione o botão **AUTO**.
2. Ajuste a temperatura interna usando os botões de controle de temperatura do lado do motorista ou do passageiro.
3. Pressione o botão **ON/OFF** (Liga/Desliga) para cancelar.

⚠ ATENÇÃO

Durante o uso do sistema de controle de climatização no modo **AUTO**, se qualquer botão for pressionado, a função do botão pressionado terá prioridade.

O indicador **AUTO** se apagará, porém, as funções não relacionadas ao botão pressionado serão controladas automaticamente.

Para impedir a entrada de ar frio externo, o ventilador pode não ser acionado imediatamente ao pressionar o botão **AUTO**.

Após o ajuste da temperatura desejada, não use os botões de controle de temperatura mais do que o necessário. Ao fazer isso, o tempo necessário para atingir a temperatura ajustada será maior.

Se o interior do veículo estiver muito quente, será possível resfriá-lo mais rapidamente abrindo parcialmente os vidros, ligando o sistema em **AUTO** e ajustando a temperatura para **Lo** (Baixa). Mude o modo de entrada de ar externo para o modo de recirculação até que a temperatura tenha abaixado.

Ao ajustar a temperatura no limite inferior ou superior a indicação **Lo** (Baixa) ou **Hi** (Alta) será exibida.

Pressionar o botão **ON/OFF** alterna o sistema de climatização entre ligado e desligado. Ao ligá-lo novamente, o sistema seleciona sua última seleção.

Quando o modo **ECON** está ativado, o sistema de controle de climatização pode apresentar desempenho de resfriamento reduzido.

■ **Alternando entre os modos de recirculação e de entrada de ar externo**

Pressione o botão  (Recirculação) para mudar o modo, dependendo das condições ambientais.

Modo de Recirculação (indicador aceso): Recircula o ar do interior do veículo através do sistema.

Modo de Entrada de Ar Externo (indicador apagado): Mantém a ventilação externa. Mantenha o sistema no modo de entrada de ar externo em situações normais.

Desembaçamento do Para-brisa e Vidros

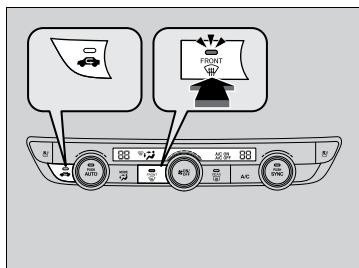

Ao pressionar o botão  (desembaçador do para-brisa) o sistema aciona o ar-condicionado e alterna automaticamente para o modo de entrada de ar externo.

Pressione o botão  novamente para desligar. O sistema retorna às configurações anteriores.

⚠ ATENÇÃO

Para sua segurança, antes de dirigir certifique-se de ter uma visão clara em todos os vidros.



Não ajuste a temperatura próximo do limite superior ou inferior.

Quando o ar frio atingir o para-brisa, a parte externa do para-brisa pode ficar embaçada.

Se os vidros laterais ficarem embaçados, ajuste os difusores de forma que o ar seja direcionado para eles.

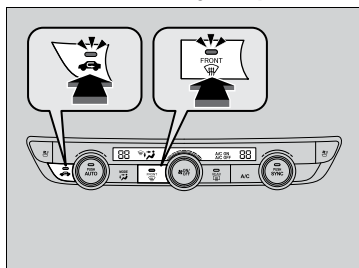
■ **Para desembaçar rapidamente os vidros**



1. Pressione o botão .
2. Pressione o botão .

⚠ ATENÇÃO

Após desembaçar os vidros, mude para o modo de entrada de ar externo. Se o sistema for mantido no modo recirculação, os vidros podem embaçar devido à umidade. Isto impede a visibilidade.

Para desembaçar o vidro traseiro, pressione o botão do desembaçador do vidro traseiro.

➔ **Botão do Desembaçador do Vidro Traseiro** ➔ **P. 3-37**

Modo Sincronizado

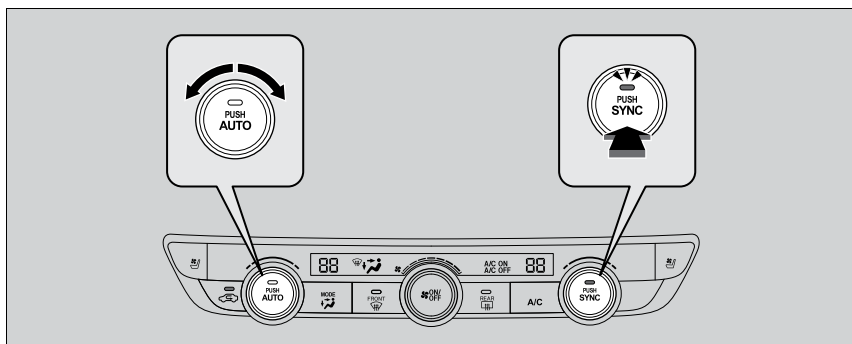

Você pode ajustar a temperatura sincronizadamente para o lado do motorista e o lado do passageiro no modo sincronizado.

1. Pressione o botão **SYNC** (Sincronizado).

► O sistema mudará para o modo sincronizado.

2. Ajuste a temperatura usando o botão de controle de temperatura do lado do motorista.

Pressione o botão **SYNC** ou ajuste a temperatura interna usando o botão de controle de temperatura do lado do passageiro, para retornar ao modo dual.

⚠ ATENÇÃO

Ao pressionar o botão **PRESET**, o sistema muda para o modo sincronizado.

Quando o sistema está no modo dual, a temperatura do lado do motorista e do lado do passageiro pode ser ajustada separadamente.

Sensores do Controle de Climatização Automático

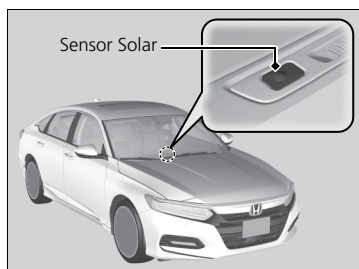

O sistema de controle de climatização está equipado com um sensor solar e um sensor de temperatura interna. Não cubra nem derrame líquidos nesses sensores.

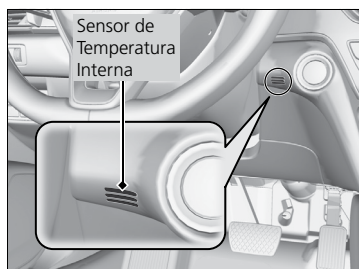

⚠ ATENÇÃO

Ligue o ar-condicionado por aproximadamente 10 minutos, pelo menos uma vez por semana, mesmo durante o inverno, a fim de lubrificar as vedações e o interior do compressor e para assegurar-se de que o sistema esteja funcionando corretamente.

Poderá ser observada a presença de uma névoa (“fumaça branca”) proveniente dos difusores de ar, quando o ar-condicionado for ligado. Esta condição é absolutamente normal e não caracteriza irregularidades no sistema. A névoa é causada pela condensação da umidade do ar ao ser resfriado pelo sistema de ar-condicionado. O surgimento da névoa está diretamente associado com a umidade relativa do ar.

Serviços executados no sistema de ar-condicionado com a finalidade de evitar odor não são cobertos pela garantia, visto se tratar de um inconveniente gerado por uma ação da natureza e não por defeitos de fabricação ou montagem. Qualquer que seja o procedimento adotado para reduzir o odor, não irá assegurar uma solução definitiva.

Condução do Veículo



Este capítulo apresenta informações sobre a condução do veículo e reabastecimento.

Antes de Conduzir o Veículo	4-2	Sistema RDM (Sistema de Atenuação de Saída de Faixa de Tráfego)	4-57
Preparação para Conduzir o Veículo ...	4-2	Câmera de Detecção Dianteira	4-62
Limite de Carga.....	4-4	Sensor do Radar	4-63
Rebocar um Trailer	4-4	Freio	4-65
Ao Rebocar o Veículo	4-4	Sistema de Freio	4-65
Ao Conduzir o Veículo	4-5	ABS (Sistema de Freio Antibloqueio) ..	4-72
Ao Dar Partida no Motor	4-5	Sistema de Assistência ao Freio.....	4-73
Precauções ao Conduzir o Veículo	4-11	Sinal de Parada de Emergência	4-73
Transmissão Automática	4-12	Ao Estacionar o Veículo	4-74
Seleção de Marchas.....	4-13	Quando Estiver Parado	4-74
Modo SPORT	4-19	Sistema do Sensor de Estacionamento.....	4-75
Botão ECON.....	4-20	Câmera Traseira Multivisão	4-78
Sistema VSA (Sistema de Assistência à Estabilidade do Veículo)	4-21	Sobre sua Câmera Traseira Multivisão..	4-78
Sistema de Assistência para Condução Ágil	4-22	Abastecimento	4-80
Sistema de Advertência de Baixa Pressão dos Pneus (TPMS).....	4-23	Informações Sobre Combustível	4-80
LaneWatch (Câmera no Espelho Retrovisor Externo do Lado do Passageiro)	4-26	Como Reabastecer o Tanque de Combustível	4-81
Honda Sensing	4-29	Economia de Combustível e Emissões CO₂	4-83
Sistema CMBS (Sistema de Frenagem Atenuante de Colisões)	4-31	Para Maior Economia de Combustível e Redução das Emissões de CO ₂	4-83
Sistema ACC (Controle de Velocidade de Cruzeiro Adaptável) com Assistente de Condução em Baixa Velocidade	4-39	Etiqueta Nacional de Conservação de Energia para Veículos.....	4-83
Sistema LKAS (Sistema de Assistência de Permanência na Faixa de Tráfego)....	4-51	Veículo com Motor Turbo	4-84
		Precauções de Manuseio	4-84

Antes de Conduzir o Veículo

Preparação para Conduzir o Veículo

Antes de conduzir o veículo, verifique os itens a seguir.

Inspeção Externa

- Certifique-se de que não haja obstruções nos vidros, espelhos retrovisores externos, luzes externas e outras partes do veículo.
 - ▶ Remova todo acúmulo de neve, gelo ou crostas de geada.
 - ▶ Remova toda neve acumulada no teto; a neve pode escorregar e obstruir seu campo de visão ao conduzir o veículo. No caso de congelamento sólido, remova o gelo logo que tenha amolecido.
 - ▶ Ao remover o gelo ao redor das rodas, tome cuidado para não danificar as rodas ou seus componentes.
- Certifique-se de que o capô esteja fechado.
 - ▶ Se o capô abrir quando estiver conduzindo o veículo, sua visão dianteira será obstruída.
- Certifique-se de que os pneus estão em boas condições.
 - ▶ Verifique a pressão dos pneus e se há danos ou desgaste excessivo.
- ↻ Verificação e Manutenção dos Pneus** → P. 5-25
- Certifique-se de que não haja pessoas ou objetos atrás ou ao redor do veículo.
 - ▶ Há pontos-cegos em relação ao interior do veículo.
- Descarga elétrica (carga eletrostática)
 - ▶ A carga eletrostática é um fenômeno frequente na natureza, resultado do atrito da carroçaria do veículo com o ar, em especial quando a umidade é baixa. Da mesma forma, o atrito entre a roupa e o tecido do banco/forrações também pode acarretar no acúmulo de carga eletrostática, principalmente se forem roupas confeccionadas em lã e/ou materiais sintéticos, e calçados de material isolante. Esse fenômeno poderá ser percebido ao se tocar a carroçaria e/ou partes metálicas do veículo, ocorrendo uma pequena descarga elétrica. Essa descarga, causada por uma ação da natureza e não por defeitos de fabricação e/ou montagem, de baixa intensidade e duração, pode causar um certo desconforto momentâneo em algumas pessoas, porém não oferece qualquer risco à saúde.

⚠ ATENÇÃO

Quando as portas estiverem congeladas e não puderem ser abertas, use água quente ao redor das bordas da porta para derreter o gelo. Não tente forçar a abertura das portas, pois isso poderá danificar o acabamento de borracha ao redor delas. Quando terminar, seque para evitar congelamento posterior.

Não jogue água quente no cilindro da chave. Não será possível introduzir a chave embutida se a água congelar no orifício.

O calor do motor e escapamento pode incendiar materiais inflamáveis deixados sob o capô, causando um incêndio. Se estacionar o veículo por um longo período, inspecione e remova os detritos, tais como grama seca e folhas caídas. Verifique também se foram deixados materiais inflamáveis sob o capô, após você ou outra pessoa executar a manutenção no veículo.

Inspeção Interna

- Armazene ou prenda adequadamente todos os itens no interior do veículo.
 - ▶ O transporte de bagagem em excesso ou acomodada inadequadamente pode afetar a condução do veículo, distância de frenagem e pneus, tornando a condução insegura.
 - **Limite de Carga** ➔ P. 4-4
- Não empilhe objetos acima da altura do banco.
 - ▶ Os objetos poderão bloquear sua visão e ser arremessados para a frente no caso de uma frenagem súbita.
- Não coloque nenhum objeto próximo aos pés do motorista do veículo. Certifique-se de fixar o tapete*.
 - ▶ Um objeto ou tapete solto pode interferir no acionamento dos pedais do freio e do acelerador durante a condução do veículo.
- Se transportar animais no veículo, não permita que fiquem mudando de lugar continuamente.
 - ▶ Eles podem interferir na condução, podendo provocar uma colisão.
- Feche todas as portas e o porta-malas com segurança.
- Ajuste adequadamente a posição do banco.
 - ▶ Ajuste também o encosto de cabeça.
 - **Ajuste dos Bancos** ➔ P. 3-44
 - **Ajuste dos Encostos de Cabeça dos Bancos Dianteiros e das Posições Laterais do Banco Traseiro** ➔ P. 3-47
- Ajuste adequadamente os espelhos retrovisores e o volante de direção de acordo com o motorista do veículo.
 - ▶ Ajuste-os quando estiver sentado na posição correta para dirigir.
 - **Ajuste dos Espelhos Retrovisores** ➔ P. 3-41
 - **Ajuste do Volante de Direção** ➔ P. 3-40
- Certifique-se de que os objetos colocados no assoalho atrás dos bancos traseiros não rolem para baixo dos bancos dianteiros.
 - ▶ Eles podem interferir na capacidade do motorista de acionar os pedais ou no funcionamento dos bancos.
- Todos os ocupantes do veículo devem usar os cintos de segurança.
 - **Como Usar Corretamente o Cinto de Segurança** ➔ P. 1-9
- Certifique-se de que os indicadores no painel de instrumentos se acendam ao ligar o veículo e se apagam em seguida ao dar a partida no motor.
 - ▶ Se algum problema for indicado, faça sempre a inspeção do veículo em uma Concessionária Autorizada Honda no Território Nacional.
 - **Indicadores** ➔ P. 2-2

⚠ ATENÇÃO

O foco dos faróis foi ajustado na fábrica e, normalmente, não precisa ser ajustado. No entanto, se transportar regularmente objetos pesados no porta-malas, faça a regulagem do nivelamento dos faróis em uma Concessionária Autorizada Honda no Território Nacional.

Seu veículo está equipado com sistema de ajuste automático dos faróis, que ajusta automaticamente o ângulo vertical dos faróis baixos.

Limite de Carga

Ao transportar bagagem, o peso total do veículo, de todos os passageiros e da bagagem no porta-malas não deverá exceder o peso máximo permitido.

➔ **Especificações** ➔ P. 7-2

⚠ CUIDADO

Cargas em excesso ou acomodadas inadequadamente podem afetar o manuseio e a estabilidade do veículo, e causar uma colisão na qual os ocupantes do veículo poderão sofrer ferimentos graves ou até mesmo fatais.

Obedeça a todos os limites de carga e outras diretrizes relativas à carga contidas neste manual.

Rebocar um Trailer

O seu veículo não foi projetado para rebocar um trailer. O reboque de trailer cancelará a garantia do veículo.

Ao Rebocar o Veículo

O seu veículo não foi projetado para ser rebocado por um trailer. Caso seja necessário rebocá-lo em uma emergência, consulte as informações sobre reboque de emergência do veículo.

➔ **Reboque de Emergência do Veículo** ➔ P. 6-26

Ao Conduzir o Veículo

Ao Dar Partida no Motor

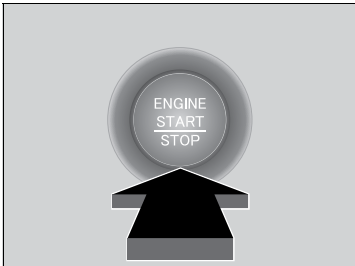
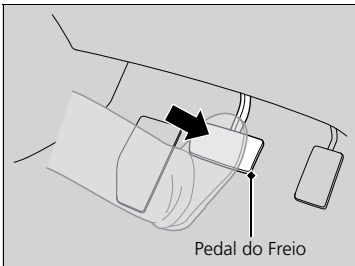

1. Certifique-se de que o freio de estacionamento esteja acionado.
 - ▶ O indicador do freio de estacionamento (Vermelho) acende por 30 segundos ao puxar o interruptor do freio de estacionamento com acionamento elétrico.
 - ▶ O freio de estacionamento deve ser aplicado para dar partida no motor.
2. Pressione o pedal de freio.
 - ▶ Embora seja possível dar partida no veículo com o botão seletor na posição **N** e com o freio de estacionamento aplicado, é mais seguro dar partida na posição **P**.
3. Pressione o botão **ENGINE START/STOP** sem pressionar o pedal do acelerador.

⚠ ATENÇÃO

Mantenha o pé firme no pedal do freio ao dar partida no motor.

Em dias frios e em altitudes acima de 2.400 metros, será mais difícil dar partida no motor.

Ao dar partida no motor em dias frios, desligue todos os acessórios elétricos como luzes, sistema de controle de climatização e desembaçador do vidro traseiro, para reduzir o consumo da bateria.

Se o sistema de escapamento apresentar ruído anormal ou se sentir cheiro de gases do escapamento no interior do veículo, leve o veículo a uma Concessionária Autorizada Honda no Território Nacional para inspeção. Pode haver um problema no motor ou sistema de escapamento.

O sistema imobilizador protege o seu veículo contra furto. Se uma chave com código incorreto (ou outro dispositivo) for usada, o sistema de combustível do motor será desativado.

↪ **Sistema Imobilizador** ➔ P. 3-18

Coloque o controle remoto de acesso sem chave próximo ao botão **ENGINE START/STOP** se a bateria do controle remoto está com pouca carga.

↪ **Se a Bateria do Controle Remoto de Acesso sem Chave Está com Pouca Carga**
➔ P. 6-11

O motor pode não dar partida se o controle remoto de acesso sem chave for submetido a fortes ondas de rádio.

Não segure o botão **ENGINE START/STOP** para dar partida no motor.

Se o motor não for acionado imediatamente, aguarde no mínimo 30 segundos antes de tentar novamente.

Desligando o Motor



Você pode desligar o motor quando o veículo está completamente parado.

1. Mude o botão seletor para a posição **P**.
2. Pressione o botão **ENGINE START/STOP**.

Partida Remota do Motor com Resposta do Veículo

Você pode dar partida no motor remotamente, usando o botão  no controle remoto de acesso sem chave.

■ Para dar partida no motor

Pressione o botão  e, em seguida, pressione e segure o botão . As luzes dos sinalizadores de direção piscam uma vez.

Vá para dentro da faixa operacional e tente novamente.



LED: Pisca quando qualquer botão for pressionado.



As luzes dos sinalizadores de direção piscam seis vezes, se o motor entrar em funcionamento com sucesso.

As luzes dos sinalizadores de direção não piscarão, se o motor não entrar em funcionamento.

Ao dar a partida remota, o motor desliga-se automaticamente após 10 minutos de funcionamento em marcha lenta e/ou se o pedal de freio e o botão **ENGINE START/STOP** não forem pressionados simultaneamente.

Para prolongar o tempo de funcionamento por mais 10 minutos, durante a primeira partida remota, pressione o botão  e, em seguida, pressione e segure o botão .

- ▶ As luzes dos sinalizadores de direção piscarão seis vezes, se uma solicitação para prolongar o tempo de funcionamento por mais 10 minutos for transmitida com sucesso.

⚠ PERIGO

- Ao parar ou estacionar o veículo, principalmente em ambientes fechados ou com pouca ventilação, certifique-se de que o motor esteja desligado.
- O escapamento do motor contém monóxido de carbono que é um gás tóxico.
- Se inalado, pode provocar perda de consciência e até mesmo acidentes fatais.
- Nunca use a partida remota do motor quando o veículo está estacionado em uma garagem ou em outra área com ventilação limitada.

⚠ ATENÇÃO

A partida remota do motor pode violar as leis locais. Antes de usar a partida remota do motor, verifique as leis locais.

Se houver edifícios e obstáculos entre o seu veículo e o controle remoto, a faixa de funcionamento será reduzida.

A faixa operacional pode ser menor, quando o veículo está em funcionamento.

Esta distância pode variar por interferência elétrica externa.

O motor pode não dar partida pela partida remota do motor se:

- A configuração da partida remota do motor tiver sido desativada, usando a tela áudio/informação.
- O modo de alimentação não está no modo **VEÍCULO DESLIGADO**.
- O botão seletor está em uma posição diferente de **P**.
- O capô está aberto, ou qualquer uma das portas ou o porta-malas está destravado.
- Você já usou o controle remoto duas vezes para dar partida no motor.
- Outro controle remoto de acesso sem chave registrado está dentro do veículo.
- Há uma falha na antena.
- A porta foi destravada com a chave embutida.
- A pressão de óleo do motor está baixa.
- A temperatura do líquido de arrefecimento do motor está extremamente alta.
- O alarme do sistema de segurança não está definido.

■ Para desligar o motor

Vá para dentro da faixa operacional e tente novamente.

As luzes dos sinalizadores de direção não piscarão, quando o controle remoto de acesso sem chave está fora da faixa operacional. O motor não desligará.



Pressione e segure o botão  por um segundo.



As luzes dos sinalizadores de direção piscam uma vez, se o motor for desligado com sucesso.

▲ ATENÇÃO

O motor pode desligar enquanto estiver funcionando se:

- Não iniciar o veículo dentro de 10 minutos da partida do motor com o controle remoto de acesso sem chave.
- O motor for desligado usando o controle remoto de acesso sem chave.
- O alarme do sistema de segurança for ativado.
- A porta foi destravada com a chave embutida.
- O capô for aberto.
- A temperatura do líquido de arrefecimento do motor ficar extremamente alta.
- A bateria está com pouca carga.
- A pressão de óleo do motor ficar baixa.
- O indicador do sistema de controle de emissões do motor se acender, se houver um problema com o sistema de controle de emissões.
- Pressionar o botão **ENGINE START/STOP** sem pressionar o pedal do freio.
- Ao mudar o botão seletor para uma posição diferente de **P**.

Enquanto o motor estiver funcionando, o veículo ativará automaticamente o sistema de controle de climatização.

Quando as temperaturas externas estiverem altas:

- O sistema de controle de climatização é ativado no modo **AUTO**.

Quando as temperaturas externas estiverem baixas:

- O desembaçador é ativado a uma temperatura moderadamente quente.
- O desembaçador do vidro traseiro é ativado.

Ao Começar a Movimentar o Veículo

Quando a partida do motor foi executada usando o botão  no controle remoto de acesso sem chave

1. Pressione o pedal de freio e pressione o botão **ENGINE START/STOP**, simultaneamente.

Quando a partida do motor foi executada em qualquer caso

2. Mantenha o pé direito no pedal do freio e mude o botão seletor para a posição **D**. Mude o botão seletor para a posição **R** ao dar marcha a ré.
3. Com o freio de estacionamento aplicado, solte o pedal de freio e pressione levemente o pedal do acelerador.
 - ▶ Certifique-se de que o indicador do freio de estacionamento (vermelho) está apagado.

⚠ ATENÇÃO

Você também pode liberar o freio de estacionamento pressionando o interruptor do freio de estacionamento com acionamento elétrico, enquanto o pedal de freio está pressionado. Quando o veículo está em um declive, você pode começar a movimentar o veículo mais suavemente, liberando o freio de estacionamento com acionamento elétrico através do interruptor ao invés de liberá-lo com o pedal do acelerador.

■ Sistema HSA (Sistema de Assistência de Partida em Subida)

O sistema HSA mantém o freio acionado brevemente, para ajudar a prevenir que o veículo se desloque em inclinações, enquanto você move seu pé do pedal de freio para o pedal do acelerador.

Mude o botão seletor para a posição **D** para movimentar o veículo para frente, ou para a posição **R** para dar marcha a ré e, em seguida, libere o pedal de freio.

⚠ ATENÇÃO

O sistema HSA não pode prevenir que o veículo desça em um declive muito íngreme ou escorregadio e não funciona em pequenas inclinações.
 O sistema HSA não substitui o freio de estacionamento.
 O sistema HSA funcionará mesmo quando o sistema VSA (Sistema de Assistência à Estabilidade do Veículo) estiver desligado.

Precauções ao Conduzir o Veículo

Em uma Neblina

A visibilidade torna-se baixa em uma neblina. Ao conduzir o veículo, acenda os faróis baixos, mesmo durante o dia. Conduza o veículo mais lentamente, usando a faixa central da estrada, as defensas metálicas e as lanternas traseiras do veículo à sua frente, como o seu guia de condução.

Em um Vento Forte

Se um forte vento lateral desviar o seu veículo, durante a condução, segure firmemente o volante de direção. Desacelere lentamente o seu veículo e mantenha o seu veículo no meio da estrada. Cuidado com rajadas de vento, especialmente quando o seu veículo sair de um túnel, passar sobre uma ponte ou na margem de um rio, passar em uma área aberta e quando um veículo grande estiver passando.

Na Chuva

A estrada fica escorregadia durante a chuva. Evite frenagens bruscas, acelerações rápidas, girar o volante de direção bruscamente e seja mais cuidadoso na condução do veículo. Existe a possibilidade do fenômeno de aquaplanagem, se você estiver conduzindo o veículo em uma estrada esburacada com poças. Evite conduzir o veículo em estradas alagadas. Isso poderá danificar o motor, o sistema de transmissão de potência ou causar falha nos componentes elétricos.

Outras Precauções

Se houver um forte impacto com um objeto na parte inferior do veículo, estacione em um local seguro. Verifique a parte inferior do veículo quanto a danos ou vazamento de fluido.

⚠️ ATENÇÃO

Não conduza o veículo em estradas alagadas. Conduzir em águas profundas causará danos ao motor e equipamentos elétricos, e o veículo será avariado.

Não mude a posição do botão seletor ao pressionar o pedal do acelerador. A transmissão poderá ser danificada.

Se girar repetidamente o volante de direção a uma velocidade extremamente baixa, ou segurar o volante totalmente voltado para a esquerda ou direita por um longo período, o sistema de direção elétrica (EPS) aquecerá. O sistema entrará no modo de proteção e limitará seu desempenho. O volante de direção ficará cada vez mais difícil de manusear. Depois que o sistema tiver esfriado, o sistema EPS será restaurado. A operação repetida nessa condição poderá causar danos ao sistema.

Se o modo de alimentação for alterado para o modo **ACESSÓRIOS** durante a condução, o motor desligará e todas as funções de assistência da direção e do freio serão interrompidas, dificultando o controle do veículo.

Não mude o botão seletor para a posição **N**, pois o veículo perderá a capacidade de freio-motor (e aceleração).

Durante os primeiros 1.000 km de uso, evite acelerações repentinas ou conduzir em rotações excessivamente altas, para não danificar o motor ou o sistema de transmissão de potência.

Evite frenagens bruscas nos primeiros 300 km. Isso também deverá ser observado ao substituir as pastilhas de freio.

Tenha cuidado quando ocorrer o fenômeno de aquaplanagem. Ao conduzir o veículo em locais com níveis de água elevado e velocidade excessiva, uma camada de água se acumula entre os pneus e a superfície da estrada. Se isso ocorrer, o veículo não pode responder aos controles do volante de direção e do freio.

Desacelere lentamente ao reduzir de marcha. Se a estrada está escorregadia, uma ação muito brusca do freio-motor pode causar a derrapagem dos pneus.

Transmissão Automática

Arranque

O motor funciona com rotação mais alta e aumenta o arranque do veículo.

Mantenha o pedal do freio firmemente pressionado quando estiver parado.

Redução de Marcha (Kickdown)

Pressionar rapidamente o pedal do acelerador ao conduzir em um active pode fazer com que a transmissão reduza para uma marcha inferior, aumentando inesperadamente a velocidade do veículo. Pressione cuidadosamente o pedal do acelerador, principalmente em estradas escorregadias e curvas.

Seleção de Marchas

Seleciona automaticamente as marchas adequadas de acordo com suas necessidades de condução.

■ Posições dos botões seletores



P **Estacionamento**
Utilizada para estacionar ou dar partida no motor.
Transmissão travada.

R **Marcha a Ré**
Utilizada para engatar a ré.

N **Neutro**
Transmissão destravada.

D **Condução**
Utilizada para:

- Condução normal (a mudança de marchas é automática entre a 1ª e a 10ª)
- O modo de mudança sequencial pode ser usado temporariamente.
- O modo de mudança sequencial pode ser usado (ao conduzir o veículo no modo SPORT)

■ Botão **P** (Estacionamento)

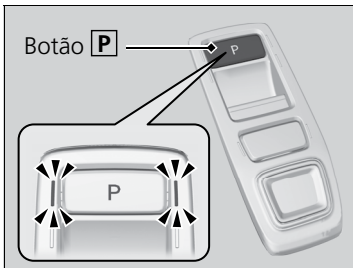

Estacione o veículo em um local seguro com o modo de alimentação no modo **LIGADO** e, em seguida, aplique os freios e pressione o botão **P** para mudar o botão seletor para a posição **P** (Estacionamento).

Os indicadores nas laterais do botão **P** se acendem.

⚠ CUIDADO

O veículo pode se movimentar sozinho, se você não confirmar que a posição **P** (Estacionamento) foi selecionada.

Um veículo que se movimentar por uma longa distância pode causar uma colisão, resultando em ferimentos graves ou fatais.

Pressione firmemente o pedal de freio até confirmar que a posição **P** seja exibida no indicador de posição do botão seletor.

⚠️ ATENÇÃO

Para evitar falhas e engates não intencionais:

- Não derrame qualquer líquido sobre ou ao redor dos botões seletores.
- Não coloque ou derrube qualquer objeto sobre ou ao redor dos botões seletores.
- Não deixe que os passageiros ou as crianças acionem os botões seletores.

O aviso sonoro soa e uma mensagem aparece na interface de informações ao motorista, ao pressionar o pedal do acelerador com o botão seletor na posição **N**.

Mude o botão seletor para a posição **D** ou **R** com o pedal de freio pressionado.

Ao mudar a posição do botão seletor, em temperaturas extremamente baixas (-30°C) pode haver um pequeno intervalo antes da posição ser exibida no indicador de posição do botão seletor. Sempre confirme a posição do botão seletor antes de conduzir o veículo.

Operação do Botão Seletor

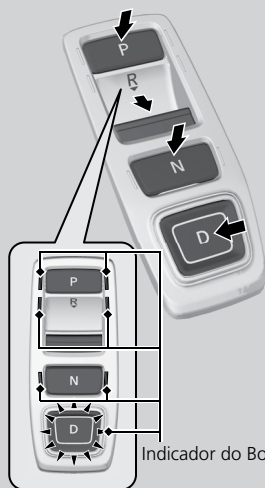
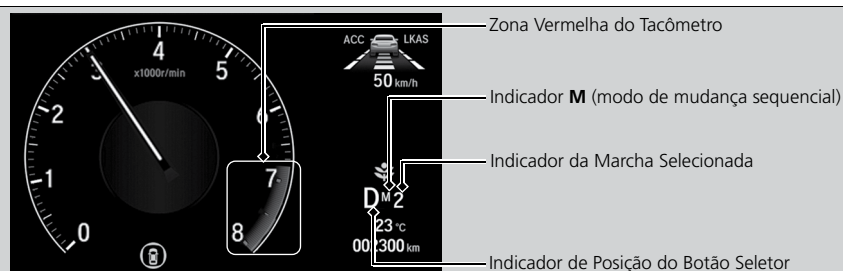

P Pressione o botão **P**.

R Puxe para trás o botão **R**.

N Pressione o botão **N**.

D Pressione o botão **D**.

⚠ ATENÇÃO

Ao mudar o botão seletor da posição **D** para **R** e vice-versa, pare o veículo completamente, mantenha o pedal de freio pressionado e, em seguida, mude o botão seletor para a posição desejada.

Use o indicador de posição do botão seletor e o indicador do botão seletor para verificar a posição selecionada, antes de pressionar um dos botões seletores.

Se o indicador de posição do botão seletor ou se todos os indicadores dos botões seletores estiverem piscando simultaneamente, existe um problema com a transmissão.

Evite acelerações súbitas e faça a inspeção da transmissão em uma Concessionária Autorizada Honda no Território Nacional o mais rápido possível.

O suprimento de combustível poderá ser cortado ao operar o motor em altas rotações ou na zona vermelha do tacômetro (limite de rotação do motor). Se isso ocorrer, um leve solavanco poderá ser sentido.

Quando a rotação do motor for aumentada enquanto o botão seletor está na posição **N**, **P** ou **R**, o suprimento de combustível poderá ser cortado, mesmo que a rotação do motor não esteja na zona vermelha do tacômetro (limite de rotação do motor).

O aviso sonoro soa uma vez ao mudar o botão seletor para a posição **R**.

➔ **Funções Personalizadas** ➔ P. 8-51

■ Ao abrir a porta do motorista

Ao abrir a porta do motorista nas seguintes condições, o botão seletor muda automaticamente para a posição **P**.

- O veículo estiver parado com o motor funcionando ou se movendo a 2 km/h ou menos.
- O botão seletor está em uma posição diferente de **P**.
- O motorista destravar o cinto de segurança.
 - ▶ Se você mudar manualmente o botão seletor para uma posição diferente de **P** com o pedal de freio pressionado, o botão seletor muda automaticamente para a posição **P**, ao liberar o pedal de freio.

■ Ao alterar o modo de alimentação para o modo VEÍCULO DESLIGADO.

Se o motor for desligado enquanto o veículo estiver parado e o botão seletor estiver em uma posição diferente de **P**, o botão seletor muda automaticamente para a posição **P**.

⚠ ATENÇÃO

Você sempre deve mudar o botão seletor para a posição **P**, antes de abrir a porta do motorista. Certifique-se de estacionar o veículo em um local seguro.

➔ **Quando Estiver Parado** ➔ P. 4-74

Se você deseja conduzir o veículo depois de o botão seletor mudar automaticamente para a posição **P**, nas condições descritas, feche a porta, coloque o cinto de segurança, pressione o pedal de freio e, em seguida, mude a posição do botão seletor.

Se você for sair do veículo, desligue o motor e trave as portas.

■ **Se você quiser manter a transmissão na posição **N** (modo de lavagem do veículo)**

Com o motor funcionando:

1. Pressione e segure o pedal de freio.
2. Mude o botão seletor para a posição **N**.
3. Dentro de cinco segundos, pressione o botão **ENGINE START/STOP**.

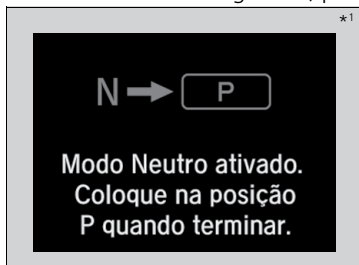

O modo de alimentação muda para o modo **ACESSÓRIOS** e uma mensagem será exibida na interface de informações ao motorista.

- ▶ Isso coloca o veículo no modo de lavagem do veículo, que deve ser usado quando o veículo for puxado por um lava-rápido automático do tipo transportador, no qual você ou um atendente não permaneça no veículo.
- ▶ O botão seletor permanece na posição **N**, com o modo de alimentação no modo **ACESSÓRIOS**, por 15 minutos e, em seguida, o botão seletor muda automaticamente para a posição **P** e o modo de alimentação muda para o modo **VEÍCULO DESLIGADO**.

Mudar manualmente o botão seletor para a posição **P**, cancela o modo **ACESSÓRIOS**. O indicador **P** se acende e o modo de alimentação muda para o modo **VEÍCULO DESLIGADO**.

▲ ATENÇÃO

Quando a transmissão está muito quente, o modo de lavagem do veículo pode não estar disponível. Deixe o motor funcionando em marcha lenta e aguarde a transmissão esfriar.

Note que a transmissão pode não permanecer na posição **N**, quando qualquer um dos seguintes indicadores estiver aceso:

- Indicador do sistema de transmissão.
- Indicador do sistema de controle de emissões do motor.
- Indicador do sistema de carga da bateria.

*1: Podem existir diferenças nas imagens e mensagens apresentadas na Interface de Informações ao Motorista em relação às imagens do Manual do Proprietário.

■ Restrição ao mudar a posição do botão seletor

Você não pode mudar a posição do botão seletor em determinadas circunstâncias que possam levar a uma falha.

Quando o botão seletor está na posição:	1. Sob as seguintes circunstâncias:	2. Você não pode mudar para:	3. O botão seletor permanece na posição/muda para posição:	Como mudar a posição do botão seletor
P	O pedal de freio não está pressionado. O pedal do acelerador está pressionado.	Outra posição do botão seletor	P	Libere o pedal do acelerador e pressione o pedal de freio.
N	O veículo está se movendo em baixa velocidade sem pressionar o pedal de freio. O veículo está se movendo em baixa velocidade com o pedal do acelerador pressionado.			
N ou D	O veículo está se movendo para frente.	R	N	Pare o veículo em um local seguro, pressione o pedal de freio e mude o botão seletor para a posição adequada.
R ou N	O veículo está se movendo para trás.	D		
R , N ou D	O veículo está se movendo.	P		

Modo de Mudança Sequencial

Use os paddle shifters para mudar entre a 1ª e a 10ª marchas, sem tirar as mãos do volante de direção. A transmissão muda para o modo de mudança sequencial.

■ Quando o botão seletor está na posição **D:**

O veículo irá momentaneamente para o modo de mudança sequencial e o indicador da marcha selecionada se acende.

Quando o veículo entrar no modo de mudança sequencial, ao acionar o paddle shifter **-** e a marcha inferior estiver disponível, a transmissão seleciona adequadamente a mudança de marcha simples ou dupla.

Assim que você começar a viajar a uma velocidade constante, o modo de mudança sequencial será desligado automaticamente e o indicador da marcha selecionada se apagará.

Mantenha o paddle shifter **+** acionado por dois segundos para retornar para a condução normal.

■ Quando o botão seletor está na posição **D** com o modo **SPORT**:

O veículo irá para o modo de mudança sequencial, o indicador **M** (modo de mudança sequencial) e o indicador da marcha selecionada se acende.

Se a velocidade do veículo aumentar e a rotação do motor se aproximar da zona vermelha do tacômetro, a transmissão mudará automaticamente para a marcha superior.

Para cancelar este modo, segure o paddle shifter **+** por dois segundos. Ao cancelar o modo de mudança sequencial, o indicador de modo de mudança sequencial e o indicador da marcha selecionada se apagam.

Operação no Modo de Mudança Sequencial

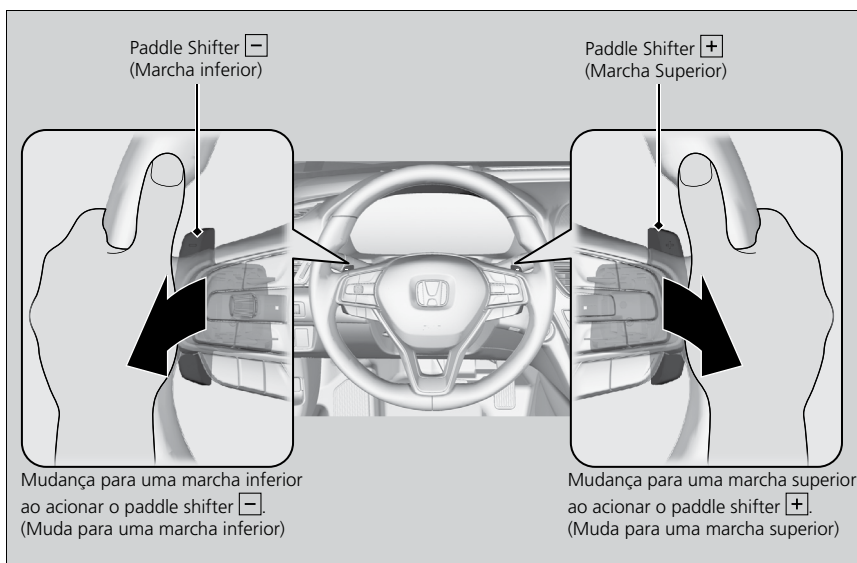

⚠ ATENÇÃO

Cada toque no paddle shifter efetua uma mudança de marcha simples.

Para mudar continuamente as marchas, solte o paddle shifter antes de acioná-lo novamente para a próxima marcha.

Se o indicador da marcha selecionada piscar ao tentar mudar para uma marcha inferior ou superior, isso significa que a velocidade do veículo não se encontra na faixa de mudanças permitida ou que é necessária a proteção do sistema de transmissão.

Acelere levemente para mudar para uma marcha superior ou desacelere para reduzir de marcha enquanto o indicador estiver piscando.



Modo SPORT

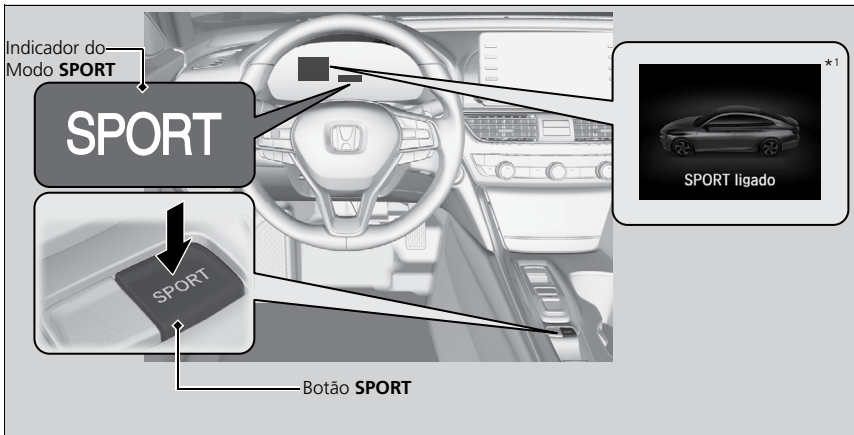

Para ligar e desligar o modo **SPORT**, pressione o botão **SPORT**.

O modo **SPORT** aumenta o desempenho do motor e da transmissão.

Este modo é adequado ao conduzir o veículo em ladeiras ou por curvas em estradas montanhosas.

O modo **SPORT** é desligado sempre que você dá a partida no motor, mesmo que o tenha ativado na última vez que conduziu o veículo.

A cor do medidor ambiental muda para uma cor constantemente vermelha e o medidor da pressão do turbocompressor aparece na interface de informações ao motorista.

*1: Podem existir diferenças nas imagens e mensagens apresentadas na Interface de Informações ao Motorista em relação às imagens do Manual do Proprietário.

Botão ECON

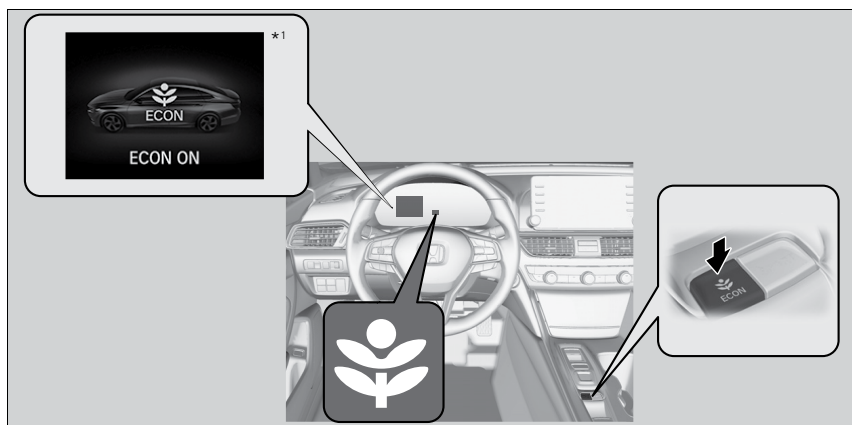

O botão **ECON** liga e desliga o modo ECON.

O modo **ECON** ajuda a melhorar a economia de combustível ajustando o desempenho do motor, da transmissão e do sistema de controle de climatização.

⚠ ATENÇÃO

No modo ECON, o sistema de controle de climatização apresenta maior flutuação de temperatura.

*1: Podem existir diferenças nas imagens e mensagens apresentadas na Interface de Informações ao Motorista em relação às imagens do Manual do Proprietário.

Sistema VSA (Sistema de Assistência à Estabilidade do Veículo)

O sistema VSA ajuda a estabilizar o veículo durante as conversões se o veículo sair da trajetória pretendida. Ajuda também na manutenção da tração em superfícies escorregadias.

O sistema faz isso regulando a potência do motor e aplicando seletivamente os freios.

Funcionamento do Sistema VSA

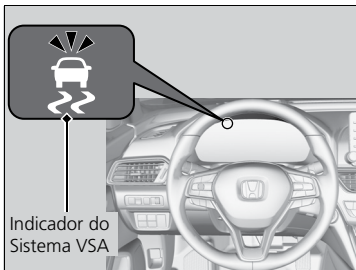

Quando o sistema VSA for ativado, nota-se que o motor não responde ao acelerador.

Também é possível notar alguns ruídos provenientes do sistema hidráulico. O indicador também piscará.

⚠️ ATENÇÃO

O sistema VSA pode não funcionar corretamente se forem usados pneus de tipo e tamanho diferentes. Certifique-se de usar o mesmo tamanho e tipo de pneu, nas pressões especificadas.

Se o indicador do sistema VSA se acender e permanecer aceso durante a condução pode haver uma falha no sistema. Embora isso possa não interferir na condução normal, leve seu veículo imediatamente a uma Concessionária Autorizada Honda no Território Nacional para inspeção.

O sistema VSA não pode melhorar a estabilidade em todas as situações de condução e não controla todo o sistema de freio. Ainda será necessário conduzir o veículo e fazer as curvas na velocidade adequada às condições de tráfego e sempre deixar uma margem de segurança suficiente.

A função principal do sistema VSA é geralmente conhecida como Controle Eletrônico de Estabilidade (ESC). O sistema também inclui uma função de controle de tração.

Os indicadores a seguir, podem acender na cor âmbar, junto com uma mensagem na interface de informações ao motorista, ao alterar o modo de alimentação para o modo **LIGADO**, após reconectar a bateria.

- Indicador do Sistema VSA (Sistema de Assistência à Estabilidade do Veículo),
- Indicador do Sistema VSA (Sistema de Assistência à Estabilidade do Veículo) DESLIGADO,
- Indicador do Sistema ACC (Controle de Velocidade de Cruzeiro Adaptável) com Assistente de Condução em Baixa Velocidade,
- Indicador do Sistema de Assistência ao Motorista,
- Indicador do Sistema de Advertência de Baixa Pressão dos Pneus (TPMS).

Conduza o veículo por uma curta distância e velocidade acima de aproximadamente 20 km/h.

Cada indicador deve se apagar. Se algum indicador não se apagar, leve o veículo a uma Concessionária Autorizada Honda no Território Nacional para inspeção.

Ligar e Desligar o Sistema VSA

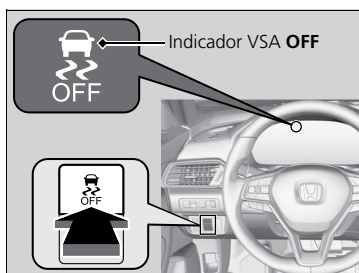

Este botão está localizado no painel de controle do lado do motorista.

Para ligar e desligar parcialmente as funcionalidades/funções do sistema VSA, pressione e segure o botão até ouvir um bipe.

O veículo terá a capacidade normal de frenagem e conversão, porém a função de controle de tração se tornará menos eficaz.

Para ligar novamente as funcionalidades/funções do VSA, pressione e segure o botão (VSA OFF) até ouvir um bipe.

O sistema VSA é ligado automaticamente ao dar partida no motor, mesmo se tiver sido desligado na última vez que o veículo foi conduzido.

⚠️ ATENÇÃO

Em certas condições incomuns, quando o veículo fica atolado na lama rasa ou neve fresca, poderá ser mais fácil liberá-lo com o sistema VSA temporariamente desligado.

Ao pressionar o botão para desligar o sistema VSA, a função de controle de tração se tornará menos eficaz. Isto permite que as rodas girem mais livremente a baixa velocidade. Tente liberar o veículo com o sistema VSA desligado somente se não conseguir liberá-lo com o sistema VSA ligado.

Imediatamente após liberar o veículo, certifique-se de ligar novamente o sistema VSA. Não é recomendável conduzir o veículo com o sistema VSA desligado.

Imediatamente após a partida do motor ou quando estiver conduzindo o veículo, será possível ouvir um ruído proveniente do compartimento do motor, enquanto as verificações do sistema estão sendo realizadas. Isso é normal.

Sistema de Assistência para Condução Ágil

Ao girar o volante de direção, se necessário, o sistema freia levemente e seletivamente as rodas dianteiras, para ajudar a manter a estabilidade e o desempenho do veículo nas curvas.

⚠️ ATENÇÃO

O sistema de assistência para condução ágil não pode melhorar a estabilidade em todas as situações de condução. Ainda será necessário conduzir o veículo e fazer as curvas na velocidade adequada às condições de tráfego e sempre deixar uma margem de segurança suficiente.

Se o indicador do sistema VSA se acender e permanecer aceso durante a condução, o sistema de assistência para condução ágil não estará ativado.

Será possível ouvir um ruído proveniente do compartimento do motor, enquanto o sistema de assistência para condução ágil estiver ativado. Isso é normal.

Sistema de Advertência de Baixa Pressão dos Pneus (TPMS)

Ao invés de medir a pressão diretamente em cada pneu, o sistema de advertência de baixa pressão dos pneus (TPMS) neste veículo, monitora e compara o raio de rolagem e as características rotacionais de cada roda e pneu durante a condução, para determinar se um ou mais pneus estão significativamente com baixa pressão.

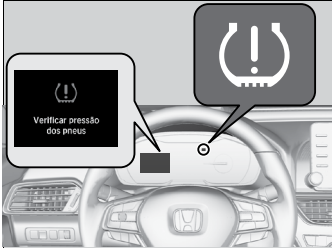

Nestas condições, o indicador do sistema de advertência de baixa pressão dos pneus (TPMS) se acende e uma mensagem aparece na interface de informações ao motorista.

⚠️ ATENÇÃO

O sistema não monitora os pneus ao conduzir o veículo em baixa velocidade.

As condições como baixa temperatura ambiente e mudanças de altitude afetam diretamente a pressão dos pneus e podem fazer com que o indicador do sistema de advertência de baixa pressão dos pneus (TPMS) se acenda.

Calibre os pneus nas seguintes situações:

- Quando houver um aumento de temperatura ocasionado por mudanças climáticas.
 - Quando houver uma diminuição da temperatura ocasionada por mudanças climáticas.
- O indicador do sistema de advertência de baixa pressão dos pneus (TPMS) não se acenderá se a pressão dos pneus estiver muito alta.

O sistema de advertência de baixa pressão dos pneus (TPMS) pode não funcionar corretamente se forem usados pneus de tipo e tamanho diferentes.

Certifique-se de usar o mesmo tamanho e tipo de pneu.

➡ Verificação e Manutenção dos Pneus ➡ P. 5-25

O indicador do sistema de advertência de baixa pressão dos pneus (TPMS) pode acender com atraso ou não acender ao:

- Acelerar, desacelerar ou esterçar o volante de direção rapidamente.
- Conduzir o veículo sobre neve ou estradas escorregadias.
- Usar correntes para pneus.

O indicador do sistema de advertência de baixa pressão dos pneus (TPMS) pode acender nas seguintes condições:

- Ao usar um estepe temporário.
- Quando o veículo está com uma carga pesada ou desbalanceada que sobrecarrega os pneus.
- Ao usar correntes para pneus.

Os indicadores a seguir, podem acender na cor âmbar, junto com uma mensagem na interface de informações ao motorista, ao alterar o modo de alimentação para o modo **LIGADO**, após reconectar a bateria.

- Indicador do Sistema VSA (Sistema de Assistência à Estabilidade do Veículo),
- Indicador do Sistema VSA (Sistema de Assistência à Estabilidade do Veículo) DESLIGADO,
- Indicador do Sistema ACC (Controle de Velocidade de Cruzeiro Adaptável) com Assistente de Condução em Baixa Velocidade,
- Indicador do Sistema de Assistência ao Motorista,
- Indicador do Sistema de Advertência de Baixa Pressão dos Pneus (TPMS).

Conduza o veículo por uma curta distância e velocidade acima de aproximadamente 20 km/h. Cada indicador deve se apagar. Se algum indicador não se apagar, leve o veículo a uma Concessionária Autorizada Honda no Território Nacional para inspeção.

Calibração do Sistema de Advertência de Baixa Pressão dos Pneus (TPMS)

Você deve fazer a calibração do sistema de advertência de baixa pressão dos pneus (TPMS) sempre que:

- Fizer a calibração de um ou mais pneus.
- Fizer o rodízio dos pneus.
- Substituir um ou mais pneus.

Antes de calibrar o sistema de advertência de baixa pressão dos pneus (TPMS):

- Calibre a pressão de todos os pneus quando estiverem frios.

↪ Verificação dos Pneus → P. 5-25

Certifique-se de que:

- O veículo está completamente parado.
- Quando o botão seletor está na posição **P**.
- O modo de alimentação está no modo **LIGADO**.



Você pode calibrar o sistema usando as funções personalizadas da tela áudio/informação.

1. Altere o modo de alimentação para o modo **LIGADO**.
2. Pressione o botão .
3. Selecione **Configurações**.
4. Selecione **Veículo**.
5. Selecione **Calibração do TPMS**.
6. Selecione **Calibrar**.
 - Se a mensagem **Failed** (Falhou) aparecer, repita as etapas 5 e 6.
 - O processo de calibração é finalizado automaticamente.

ATENÇÃO

O sistema de advertência de baixa pressão dos pneus (TPMS) não pode ser calibrado se um estepe temporário estiver instalado.

O procedimento de calibração precisa de aproximadamente 30 minutos de condução contínua em velocidades entre 40 - 100 km/h.

Durante este período, se o motor está em funcionamento e o veículo não se mover dentro de 45 segundos, você pode notar que o indicador do sistema de advertência de baixa pressão dos pneus (TPMS) pode se acender brevemente. Isto é normal e indica que o procedimento de calibração ainda não foi completado.

Se as correntes para pneus estiverem instaladas, remova-as antes de fazer a calibração do sistema de advertência de baixa pressão dos pneus (TPMS).

Se o indicador do sistema de advertência de baixa pressão dos pneus (TPMS) se acender mesmo que os pneus instalados sejam do tipo e tamanho recomendados e calibrados com a pressão especificada, leve o veículo a uma Concessionária Autorizada Honda no Território Nacional para a inspeção.

Recomendamos que os pneus sejam substituídos pela mesma marca, modelo e tamanho dos pneus originais. Para mais detalhes, procure uma Concessionária Autorizada Honda no Território Nacional.

LaneWatch (Câmera no Espelho Retrovisor Externo do Lado do Passageiro)

O LaneWatch é um sistema de assistência que permite verificar as áreas traseiras do lado do passageiro, exibida na tela áudio/informação, quando o sinalizador de direção for ativado do lado do passageiro. Uma câmera no espelho retrovisor externo do lado do passageiro monitora essas áreas e permite que você verifique se existem veículos, além da sua inspeção visual e do uso do espelho retrovisor externo do lado do passageiro. Você também pode manter o sistema ligado para maior conveniência ao conduzir o veículo.

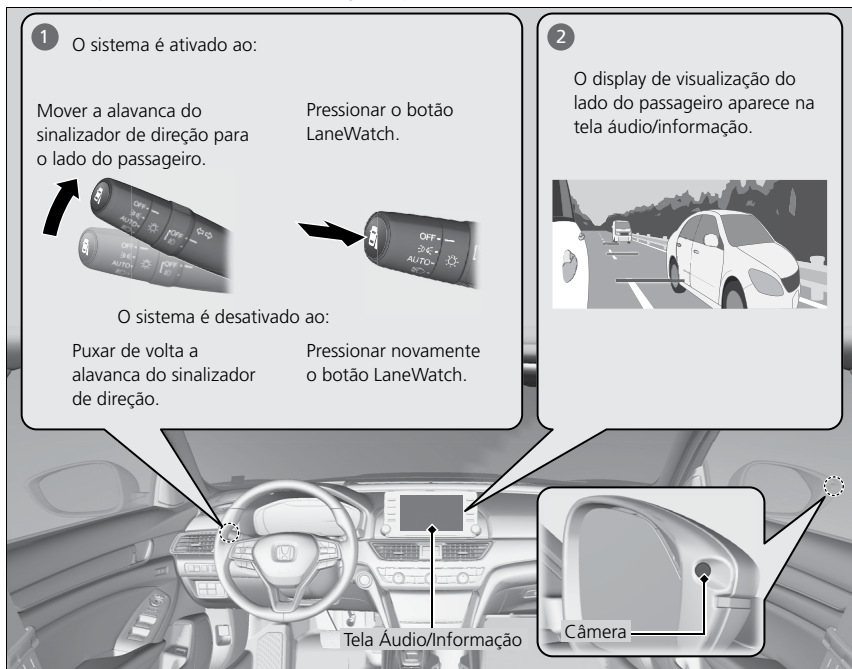

⚠ CUIDADO

Deixar de confirmar visualmente se é seguro mudar de faixa pode resultar em acidente e ferimentos graves ou fatais.

Não confie somente no LaneWatch ao dirigir.

Olhe sempre nos espelhos retrovisores de ambos os lados e atrás do veículo, antes de mudar de faixa.

⚠ ATENÇÃO**Lembrete Importante de Segurança**

Como todos os sistemas de assistência, o LaneWatch tem limitações. Confiar demasiadamente no LaneWatch pode resultar em colisões.

O funcionamento do LaneWatch pode ser afetado pelo clima, iluminação (inclusive faróis e ângulo baixo do sol), ambiente escuro, condições da câmera e carga do veículo.

O LaneWatch pode não mostrar o tráfego na lateral e na traseira, nas seguintes condições:

- A suspensão do veículo foi alterada, mudando a sua altura.
- Os pneus estão com calibragem excessiva ou insuficiente.
- Os pneus ou rodas são de tamanho ou construção diferente.

A visualização da câmera do LaneWatch é limitada. Sua lente única faz os objetos na tela parecerem ligeiramente diferentes do que realmente são.

O display do LaneWatch não aparece quando o botão seletor está na posição **R**.

Para uso adequado do LaneWatch:

- A câmera está localizada no espelho retrovisor externo do lado do passageiro. Mantenha esta área sempre limpa. Se a lente da câmera estiver coberta com sujeira ou umidade, use um pano macio úmido para manter a lente limpa e livre de detritos.
- Não cubra a lente da câmera com etiquetas ou adesivos de qualquer tipo.
- Não toque na lente da câmera.

■ Personalização das configurações do LaneWatch

Você pode personalizar os seguintes itens usando a tela áudio/informação.

- **Mostrar com o pisca:** Seleciona se o monitor do LaneWatch liga ao acionar a alavanca do sinalizador de direção.
- **Tempo de exibição após desligar o pisca:** Altera o tempo de duração que o display do LaneWatch permanece ligado após a alavanca do sinalizador de direção retornar para o centro.
- **Mostrar linha de referência:** Seleciona se as linhas de referência aparecem no monitor do LaneWatch.
- **Mostrar:** Permite ajustar as configurações do display.

➔ **Funções Personalizadas** ➔ P. 8-51

■ Linhas de Referência

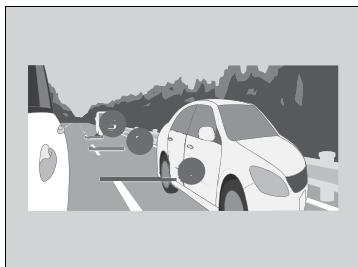

Três linhas que aparecem na tela podem dar uma ideia da distância que os veículos ou objetos da tela estão em relação ao seu veículo, respectivamente.

Se um objeto estiver perto da linha 1 (em vermelho), indica que ele está perto do seu veículo, enquanto um objeto perto da linha 3 está mais longe.

▲ ATENÇÃO

A área ao redor da linha de referência 1 (vermelha) está muito próxima do seu veículo. Como sempre, certifique-se de confirmar visualmente a segurança, antes de uma mudança de faixa de tráfego.

A distância entre seu veículo e as linhas 1, 2 e 3 na tela varia, dependendo das condições da estrada e da carga do veículo. Por exemplo, as linhas de referência na tela podem parecer mais próximas do que a distância real, quando a traseira do seu veículo estiver muito carregada.

Consulte uma Concessionária Autorizada Honda no Território Nacional se:

- O espelho retrovisor do lado do passageiro ou a área ao redor estiver muito avariada, resultando em mudança do ângulo da câmera.
- O display do LaneWatch não ligar.

Honda SENSING®

O Honda SENSING é um sistema de assistência ao motorista que utiliza dois tipos de sensores distintos:

- Um sensor do radar localizado na grade inferior do para-choque dianteiro.
- Uma câmera de detecção dianteira instalada na parte interna do para-brisa, atrás do espelho retrovisor interno.

O Honda SENSING possui as seguintes funções.

■ As funções que não necessitam de acionamento de interruptores para serem ativadas

- Sistema CMBS (Sistema de Frenagem Atenuante de Colisões) → P. 4-31
- Sistema RDM (Sistema de Atenuação de Saída de Faixa de Tráfego) → P. 4-57

■ As funções que necessitam de acionamento de interruptores para serem ativadas

- Sistema ACC (Controle de Velocidade de Cruzeiro Adaptável) com Assistente de Condução em Baixa Velocidade → P. 4-39
- Sistema LKAS (Sistema de Assistência de Permanência na Faixa de Tráfego) → P. 4-51

⚠ CUIDADO

Este veículo não é um veículo autônomo. O Honda SENSING é um sistema de auxílio ao condutor. Como todos os sistemas de assistência, o Honda SENSING não substitui a responsabilidade e a atenção do condutor. Para sua segurança e dos ocupantes, leia atentamente todas orientações, condições e funcionalidades sobre o sistema.

Funcionamento dos Botões do ACC (Controle de Velocidade de Cruzeiro Adaptável) com Assistente de Condução em Baixa Velocidade/LKAS (Sistema de Assistência de Permanência na Faixa de Tráfego)

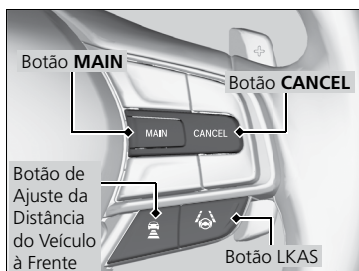

■ Botão MAIN

Pressione para ativar o modo de espera do sistema ACC com Assistente de Condução em Baixa Velocidade e do sistema LKAS. Ou pressione para cancelar esses sistemas.

■ Botão LKAS

Pressione para ativar ou cancelar o LKAS.

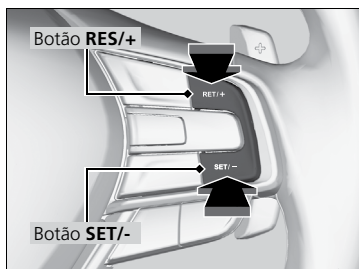

■ Botão RES/+ e SET/-

Pressione o botão **RES/+** para retomar o sistema ACC com Assistente de Condução em Baixa Velocidade ou aumentar a velocidade do veículo. Pressione o botão **SET/-** para definir o sistema ACC com Assistente de Condução em Baixa Velocidade ou diminuir a velocidade do veículo.

■ Botão de ajuste da distância do veículo à frente

Pressione para alterar o Ajuste de Distância do Veículo à Frente, do sistema ACC com Assistente de Condução em Baixa Velocidade.

■ Botão CANCEL

Pressione para cancelar o sistema ACC com Assistente de Condução em Baixa Velocidade.

Conteúdo da Interface de Informações ao Motorista

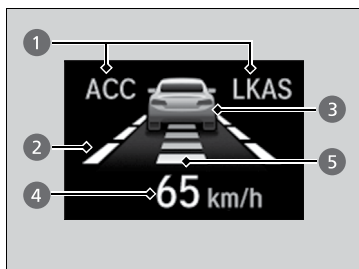

Você pode visualizar o estado atual do sistema ACC com Assistente de Condução em Baixa Velocidade e do LKAS.

- 1 Indica que o sistema ACC com Assistente de Condução em Baixa Velocidade e o LKAS estão prontos para serem ativados.
- 2 Indica que o LKAS está ativado e se as linhas das faixas de tráfego são detectadas ou não.
- 3 Indica se um veículo está sendo detectado à frente ou não.
- 4 Exibe a velocidade definida do veículo.
- 5 Exibe a definição da distância do veículo à frente.

⚠ ATENÇÃO

Você pode visualizar o estado atual de cada função no display head-up.

➡ **Display Head-Up (HUD)** ➡ P. 2-52

Sistema CMBS (Sistema de Frenagem Atenuante de Colisões)

Pode ajudá-lo quando existe uma possibilidade de o seu veículo colidir com um veículo ou um pedestre detectado na frente do seu veículo. O CMBS é projetado para alertá-lo quando uma colisão em potencial é determinada, bem como para reduzir a velocidade do veículo para ajudar a minimizar a gravidade da colisão quando uma colisão é considerada inevitável.

■ Como o sistema funciona

Quando usar

A câmera está localizada atrás do espelho retrovisor interno.

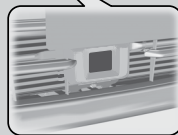
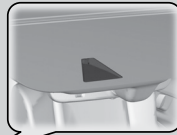

O sensor do radar está na parte inferior do para-choque dianteiro.

O sistema começa a monitorar a estrada à frente quando a velocidade do seu veículo é de aproximadamente 5 km/h, e houver um veículo na sua frente.

O CMBS é ativado quando:

- A diferença da velocidade entre o seu veículo e um veículo ou um pedestre detectado à sua frente for de aproximadamente 5 km/h ou mais e existir a possibilidade de uma colisão.
- A velocidade do veículo for de aproximadamente 100 km/h ou menos e o sistema determinar que existe uma possibilidade de uma colisão com:
 - Veículos detectados à sua frente que estão parados, se aproximando ou trafegando na mesma direção.
 - Um pedestre que for detectado à sua frente.
- A velocidade do veículo for de aproximadamente 100 km/h e o sistema determinar que existe uma possibilidade de colisão com um veículo detectado à sua frente e que trafega na mesma direção.

⚠ ATENÇÃO

Lembrete Importante de Segurança

O CMBS é projetado para reduzir a gravidade de uma colisão inevitável. Ele não evita a colisão ou para o veículo automaticamente. É sua responsabilidade acionar o pedal de freio e girar o volante de direção de acordo com as condições de condução do veículo.

O CMBS pode não ser ativado ou não detectar um veículo à frente do seu veículo sob certas condições:

➔ **Condições e Limitações do CMBS** ➔ P. 4-36

Para obter instruções sobre o manuseio correto do sensor do radar, consulte

➔ **Sensor do Radar** ➔ P. 4-63

Você pode ler sobre as informações de manuseio da câmera equipada com este sistema.

➔ **Câmera de Detecção Dianteira** ➔ P. 4-62

Quando o CMBS está ativado, o sistema aplica automaticamente o freio. A função será cancelada quando seu veículo parar ou uma possível colisão não for determinada.

A câmera na CMBS também é projetada para detectar pedestres.

No entanto, esta função de detecção de pedestres pode não ativar ou não detectar um pedestre à frente do seu veículo sob certas condições.

Consulte a lista das condições que indicam as limitações de detecção de pedestres.

➔ **Condições e Limitações do CMBS** ➔ P. 4-36

As advertências do head-up usa uma lente localizada na extremidade dianteira do painel de instrumentos. Não cubra nem derrame líquidos sobre a lente.

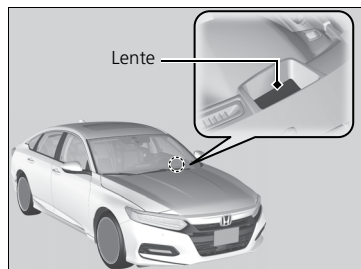

■ Quando o sistema está ativado:

O sistema fornece alertas visuais e sonoros de uma possível colisão e para se a colisão for evitada.

- ▶ Tome as ações adequadas para evitar uma colisão (aplique os freios, mude de faixa etc.).



No primeiro estágio do alerta de colisão do sistema, você pode alterar a distância **(Normal/Curto/Longo)** entre os veículos nos quais os alertas acenderão, através das opções de configuração da tela áudio/informação.

➔ **Funções Personalizadas** ➔ P. 8-51

*1: Podem existir diferenças nas imagens e mensagens apresentadas na Interface de Informações ao Motorista em relação às imagens do Manual do Proprietário.

Estágios do Alerta de Colisão

O sistema possui três estágios de alerta para uma possibilidade de colisão. No entanto, dependendo das circunstâncias, o CMBS pode não passar por todos os estágios antes de iniciar o último estágio.

Distância entre os veículos		CMBS		
		O sensor do radar detecta um veículo	ADVERTÊNCIAS Audíveis e Visuais	Freio
Primeiro estágio		Existe o risco de uma colisão com o veículo à sua frente.	Quando a configuração está definida para Longo , os alertas visuais e audíveis acendem a uma distância mais longa de um veículo à frente do que na configuração Normal e, na configuração Curto a uma distância mais curta do que na configuração Normal .	—
		O risco de uma colisão está aumentando, o tempo de resposta é reduzido.	Alertas visuais e audíveis.	Aplicado levemente
		O CMBS determina que uma colisão é inevitável.		Aplicado severamente

Ligar e Desligar o Sistema CMBS (Sistema de Frenagem Atenuante de Colisões)



Ao ligar e desligar o CMBS, faça o seguinte.

1. Pressione o botão do sistema de assistência ao motorista.
2. Role o seletor esquerdo do volante de direção para selecionar o símbolo e, em seguida, pressione o seletor esquerdo do volante de direção.

► A mensagem aparece na interface de informações ao motorista quando o sistema for ligado ou desligado.

O sistema CMBS é ligado automaticamente ao dar partida no motor, mesmo se tiver sido desligado na última vez que o veículo foi conduzido.

⚠ ATENÇÃO

O CMBS pode desligar automaticamente e o indicador do sistema de assistência ao motorista (âmbar) se acenderá e permanecerá aceso sob certas condições:

➡ Condições e Limitações do CMBS ➡ P. 4-36

Quando o CMBS está ativado, o sistema continua a funcionar mesmo se o pedal do acelerador estiver parcialmente pressionado. Contudo, será cancelado se o pedal do acelerador for pressionado profundamente.

Os indicadores a seguir, podem acender na cor âmbar, junto com uma mensagem na interface de informações ao motorista, ao alterar o modo de alimentação para o modo **LIGADO**, após reconectar a bateria.

- Indicador do Sistema VSA (Sistema de Assistência à Estabilidade do Veículo),
- Indicador do Sistema VSA (Sistema de Assistência à Estabilidade do Veículo) DESLIGADO,
- Indicador do Sistema ACC (Controle de Velocidade de Cruzeiro Adaptável) com Assistente de Condução em Baixa Velocidade,
- Indicador do Sistema de Assistência ao Motorista,
- Indicador do Sistema de Advertência de Baixa Pressão dos Pneus (TPMS).

Conduza o veículo por uma curta distância e velocidade acima de aproximadamente 20 km/h. Cada indicador deve se apagar. Se algum indicador não se apagar, leve o veículo a uma Concessionária Autorizada Honda no Território Nacional para inspeção.

*1: Podem existir diferenças nas imagens e mensagens apresentadas na Interface de Informações ao Motorista em relação às imagens do Manual do Proprietário.

Condições e Limitações do CMBS

O sistema pode desligar automaticamente e o indicador do sistema de assistência ao motorista (Âmbar) se acenderá sob certas condições. Alguns exemplos destas condições estão listados abaixo. Outras condições podem reduzir algumas das funções do CMBS.

➔ Câmera de Detecção Dianteira ➔ P. 4-62

⚠ ATENÇÃO

Leve o veículo a uma Concessionária Autorizada Honda no Território Nacional para inspeção, se você encontrar algum comportamento incomum do sistema (por exemplo, a mensagem de advertência aparecer com muita frequência).

■ Condições ambientais

- Conduzir o veículo sob condições adversas de tempo (chuva, neblina, neve etc.).
- Mudanças repentinas de iluminação entre claro e escuro como, por exemplo, uma entrada ou saída de um túnel.
- Existe pouco contraste entre os objetos e o plano de fundo.
- Conduzir o veículo com luz solar fraca (por exemplo, ao amanhecer ou ao anoitecer).
- Luz forte é refletida sobre a estrada.
- Conduzir o veículo sob as sombras de árvores, edifícios etc.
- Objetos rodoviários ou estruturas estão sendo confundidos com veículos e pedestres.
- Reflexos sobre a parte interna do para-brisa.
- Conduzir o veículo à noite ou em condições de escuridão como um túnel.

■ Condições da estrada

- Conduzir o veículo em uma estrada molhada ou coberta de neve (sinalizações da faixa de tráfego obscurecidas, faixas de veículos, luzes refletidas, nuvem de água na estrada, contraste elevado).
- Ao conduzir o veículo em uma estrada sinuosa com curvas ou ondulações.
- A estrada é montanhosa ou o veículo está se aproximando do topo de uma colina.

■ Condições do veículo

- As lentes dos faróis estão sujas ou os faróis não estão ajustados corretamente.
- A parte externa do para-brisa está bloqueada por sujeira, lama, folhas, neve úmida etc.
- A parte interna do para-brisa está embaçada.
- Uma condição anormal do pneu ou da roda (tamanho incorreto, tamanho ou construção diferente, pressão inadequada, estepe temporário etc.).
- Ao instalar correntes para pneus*.
- O veículo está inclinado devido à carga pesada ou modificação da suspensão.
- A temperatura da câmera está muito alta.
- Conduzir o veículo com o freio de estacionamento aplicado.
- Quando o sensor do radar na parte inferior do para-choque dianteiro está sujo.

■ Limitações de Detecção

- Um veículo ou pedestre cruza repentinamente na sua frente.
- A distância entre o seu veículo e o veículo ou pedestre à sua frente é muito curta.
- Um veículo entra à sua frente, em baixa velocidade e freia repentinamente.
- Quando você acelera rapidamente e se aproximar do veículo ou pedestre à sua frente em alta velocidade.
- O veículo à frente é uma motocicleta, bicicleta, motoneta ou outro veículo pequeno.
- Quando houver animais na frente de seu veículo.
- Ao conduzir o veículo em uma estrada sinuosa com curvas ou ondulações, dificultando a detecção correta de um veículo ou de um pedestre à sua frente pelo sensor.
- A diferença entre a velocidade do seu veículo e de um veículo ou de um pedestre à sua frente é significativamente grande.
- Um veículo que se aproxima inesperadamente e entra à sua frente.
- Outro veículo que entra repentinamente à sua frente em uma interseção etc.
- O seu veículo cruza abruptamente na frente de um veículo que se aproxima.
- Durante a condução através de uma ponte metálica estreita.
- Quando o veículo à frente diminui a velocidade repentinamente.

Limitações aplicáveis somente para a detecção de pedestres

- Quando há um grupo de pessoas caminhando juntas, lado a lado, na frente do seu veículo.
- Condições ou pertences ao redor dos pedestres alteram o formato do pedestre, impedindo o sistema de reconhecer que a pessoa é um pedestre.
- Quando o pedestre é mais baixo do que aproximadamente um metro de altura ou mais alto do que aproximadamente dois metros de altura.
- Quando um pedestre se mistura com o plano de fundo.
- Quando um pedestre está curvado ou de cócoras, ou quando as mãos estão levantadas ou em movimento.
- Quando vários pedestres estão andando na frente e em um grupo.
- Quando a câmera não pode identificar corretamente que um pedestre está presente devido a uma forma incomum (segurando a bagagem, a posição do corpo, tamanho etc.).

■ Desligamento automático

O CMBS pode se desligar automaticamente e o indicador do sistema de assistência ao motorista (âmbar) se acende e permanece aceso quando:

- Quando a temperatura interna do sistema está alta.
- Ao conduzir o veículo fora de estrada, em estradas montanhosas ou em estradas curvas e sinuosas, por um longo período.
- Uma condição anormal do pneu foi detectada (tamanho errado do pneu, pneu furado etc.).
- A câmera atrás do espelho retrovisor interno ou a área ao redor da câmera, incluindo o para-brisa está suja.

Quando as condições que causaram o desligamento do CMBS forem reparadas ou corrigidas (por exemplo, limpeza), o sistema volta a funcionar.

Com Pouca Chance de uma Colisão

O CMBS pode ativar mesmo quando você está ciente de um veículo à sua frente ou quando não há veículo à frente. Alguns exemplos são:

■ Ao Ultrapassar

Seu veículo se aproxima de um outro veículo à sua frente e você muda de faixa para ultrapassá-lo.

■ Em uma interseção

Seu veículo se aproxima ou ultrapassa um outro veículo que está fazendo uma curva para a esquerda ou para a direita.

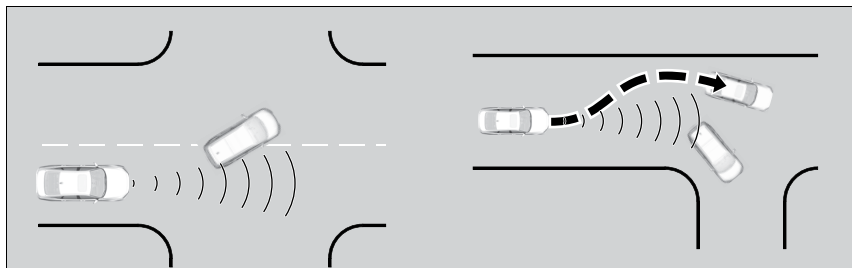

■ Em uma curva

Ao conduzir o veículo em curvas, o veículo chega a um ponto onde um veículo que se aproxima está bem à sua frente.

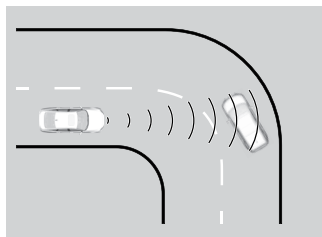

■ Através de uma ponte baixa em alta velocidade

Conduzir seu veículo debaixo de uma ponte baixa ou estreita em alta velocidade.

■ Redutores de velocidade, locais de trabalho na estrada, trilhos de trem, objetos à beira da estrada etc.

Conduzir sobre redutores de velocidade, placas de aço na estrada etc., ou o veículo se aproxima de trilhos de trem ou objetos na estrada [como uma sinalização de trânsito e as defensas metálicas] em uma curva ou, ao estacionar ou se aproximar de veículos parados e paredes.

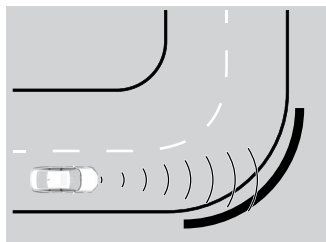

Sistema ACC (Controle de Velocidade de Cruzeiro Adaptável) com Assistente de Condução em Baixa Velocidade

Ajuda a manter uma velocidade constante do veículo e uma distância definida do veículo detectado à frente. Se o veículo detectado à frente parar, o sistema pode desacelerar e parar seu veículo, sem que você tenha que manter o pé no freio ou no acelerador.

Quando o ACC com Assistente de Condução em Baixa Velocidade diminui a velocidade do seu veículo e aplica os freios, as luzes de freios do seu veículo se acendem.

Quando usar

A câmera está localizada atrás do espelho retrovisor interno.

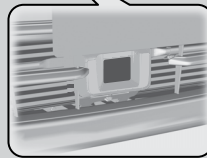
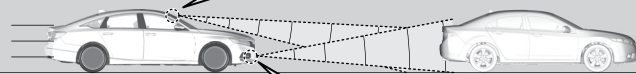
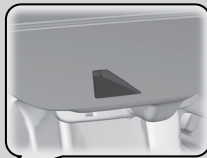

O sensor do radar está na parte inferior do para-choque dianteiro.

- Velocidade do veículo para o ACC com Assistente de Condução em Baixa Velocidade: **Um veículo é detectado à frente dentro da faixa de detecção do ACC com Assistente de Condução em Baixa Velocidade** – O ACC com Assistente de Condução em Baixa Velocidade funciona em velocidades de até 180 km/h.
- **Nenhum veículo é detectado dentro da faixa de detecção do ACC com Assistente de Condução em Baixa Velocidade** – O ACC com Assistente de Condução em Baixa Velocidade funciona em velocidades de 30 km/h ou mais.
- Posição do botão seletor para usar o ACC com Assistente de Condução em Baixa Velocidade: Na posição **D**.

⚠ CUIDADO

O uso inadequado do ACC com Assistente de Condução em Baixa Velocidade pode levar a uma colisão.

Use o ACC com Assistente de Condução em Baixa Velocidade somente ao conduzir o veículo em vias expressas e com boas condições meteorológicas.

O ACC com Assistente de Condução em Baixa Velocidade possui capacidade de frenagem limitada e pode não parar o seu veículo a tempo de evitar uma colisão com um veículo que para repentinamente à sua frente.

Sempre esteja preparado para aplicar o pedal de freio quando as condições exigirem.

⚠ ATENÇÃO

Lembrete importante

Tal como acontece com qualquer sistema existem limites para o ACC com Assistente de Condução em Baixa Velocidade. Use o pedal de freio sempre que necessário e, sempre mantenha uma distância segura entre o seu veículo e os outros veículos.

■ Como ativar o sistema

Como usar

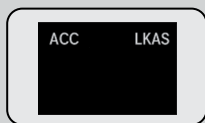

O indicador ACC (verde) se acende na interface de informações ao motorista.

O ACC com Assistente de Condução em Baixa Velocidade está pronto para uso.

- Pressione o botão **MAIN** no volante de direção.

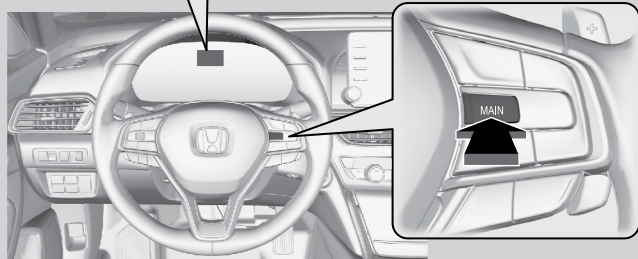

⚠ ATENÇÃO

Quando o botão **MAIN** for pressionado tanto o ACC com Assistente de Condução em Baixa Velocidade quanto o sistema LKAS (Sistema de Assistência de Permanência na Faixa de Tráfego) são ligados ou desligados.

O ACC com Assistente de Condução em Baixa Velocidade pode não funcionar adequadamente sob certas condições.

➔ Condições e Limitações do ACC com Assistente de Condução em Baixa Velocidade

➔ P. 4-46

Quando não usar o ACC com Assistente de Condução em Baixa Velocidade: Desligue o controle de velocidade de cruzeiro adaptável, pressionando o botão **MAIN**. Isto também desligará o LKAS (Sistema de Assistência de Permanência na Faixa de Tráfego).

Não use o ACC com Assistente de Condução em Baixa Velocidade sob as seguintes condições:

- Em estradas com tráfego intenso ou quando estiver dirigindo com paradas contínuas e no trânsito.
- Em estradas com curvas fechadas.
- Em estradas com declives muito acentuados, pois a definição da velocidade do veículo pode ser excedida pela inércia. Neste caso, o ACC com Assistente de Condução em Baixa Velocidade não aplicará os freios para manter a velocidade definida.
- Em estradas com instalações de praças de pedágio ou outros objetos entre as faixas de tráfego, áreas de estacionamento ou instalações com condução através de acesso.

Para Definir a Velocidade do Veículo

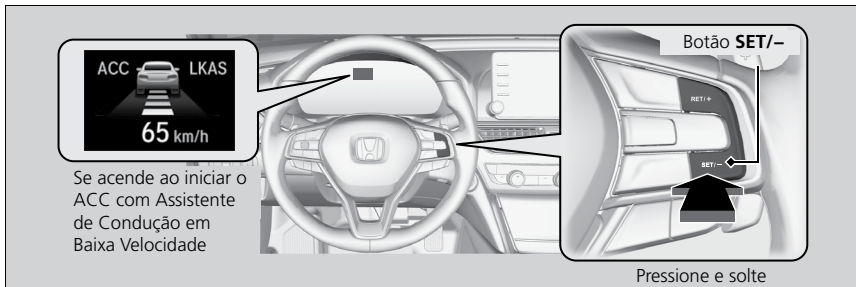

Ao conduzir o veículo a uma velocidade de aproximadamente 30 km/h ou mais: Ao atingir a velocidade desejada, pressione o botão **SET/-** e solte o pedal do acelerador. No momento em que o botão for liberado, a velocidade será fixada e o ACC com Assistente de Condução em Baixa Velocidade será iniciado.

Ao conduzir o veículo a uma velocidade menor que aproximadamente 30 km/h: Se o veículo estiver em movimento e o pedal de freio não estiver pressionado, ao pressionar o botão **SET/-**, a velocidade será definida para aproximadamente 30 km/h, independente da velocidade atual do veículo. Se o veículo estiver parado, você pode definir a velocidade do veículo, mesmo com o pedal de freio pressionado.

⚠ ATENÇÃO

Os indicadores a seguir, podem acender na cor âmbar, junto com uma mensagem na interface de informações ao motorista, ao alterar o modo de alimentação para o modo **LIGADO**, após reconectar a bateria.

- Indicador do Sistema VSA (Sistema de Assistência à Estabilidade do Veículo),
- Indicador do Sistema VSA (Sistema de Assistência à Estabilidade do Veículo) DESLIGADO,
- Indicador do Sistema ACC (Controle de Velocidade de Cruzeiro Adaptável) com Assistente de Condução em Baixa Velocidade,
- Indicador do Sistema de Assistência ao Motorista,
- Indicador do Sistema de Advertência de Baixa Pressão dos Pneus (TPMS).

Conduza o veículo por uma curta distância e velocidade acima de aproximadamente 20 km/h. Cada indicador deve se apagar. Se algum indicador não se apagar, leve o veículo a uma Concessionária Autorizada Honda no Território Nacional para inspeção.



Quando o ACC com Assistente de Condução em Baixa Velocidade começar a funcionar, o ícone do veículo, as barras da distância definida do veículo detectado à frente e a velocidade definida, aparecem na interface de informações ao motorista. Durante o uso do ACC com Assistente de Condução em Baixa Velocidade, a Função de Assistência para Condução em Linha Reta [função do EPS (Sistema de Direção com Assistência Elétrica Progressiva)] é ativada.

A Função de Assistência para Condução em Linha Reta, permite que o sistema de direção compense automaticamente o movimento natural do volante de direção em uma estrada com inclinações, tornando mais fácil manter o veículo em linha reta.

Quando em Operação

■ Existe um veículo à frente

O ACC com Assistente de Condução em Baixa Velocidade monitora se um veículo à sua frente entra na faixa de detecção do ACC com Assistente de Condução em Baixa Velocidade. Se um veículo for detectado, o sistema ACC com Assistente de Condução em Baixa Velocidade mantém ou diminui a velocidade definida para o seu veículo, a fim de manter a distância definida do veículo detectado à frente.

- ➔ **Para Definir ou Alterar a Definição da Distância do Veículo Detectado à Frente** ➔ P. 4-48

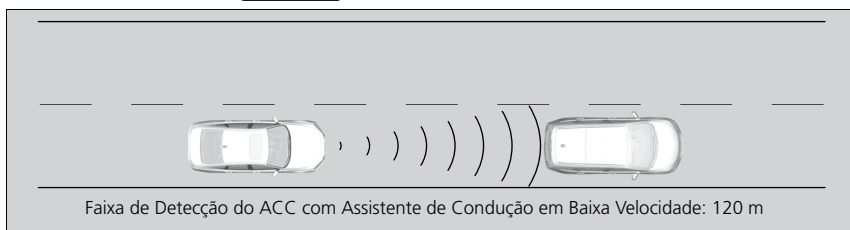

Quando um veículo cuja velocidade é mais lenta que a velocidade definida, se aproxima ou entra à sua frente e for detectado pelo radar e pela câmera, seu veículo começa a desacelerar.

⚠ ATENÇÃO

Se o veículo detectado à sua frente desacelerar abruptamente ou se outro veículo for detectado entrando à sua frente, o aviso sonoro soa, uma mensagem aparece na interface de informações ao motorista e as luzes de advertência do display head-up piscam.

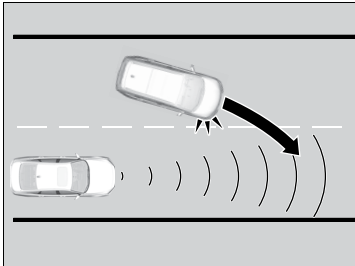

Pressione o pedal de freio e mantenha uma distância adequada do veículo à frente.

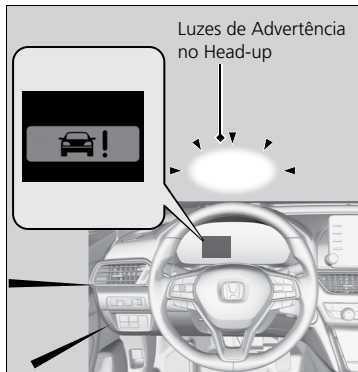

Mesmo se a distância definida entre o seu veículo e o veículo detectado à frente for curta, o ACC com Assistente de Condução em Baixa Velocidade pode começar a acelerar o seu veículo nas seguintes circunstâncias:

- O veículo à frente está se deslocando aproximadamente à mesma velocidade ou mais rápido do que o seu veículo.
- Um veículo que entra à sua frente está indo mais rápido do que o seu veículo, aumentando gradualmente a distância entre os veículos.

Você também pode configurar o sistema para emitir um aviso sonoro, quando um veículo detectado à sua frente, entrar e sair da faixa de detecção do ACC com Assistente de Condução em Baixa Velocidade. Altere a configuração do **Sinal sonoro veículo à frente em modo ACC**.

➔ **Funções Personalizadas** ➔ P. 8-51

Limitações

Você pode precisar usar o freio para manter uma distância segura do veículo à frente, ao usar o ACC com Assistente de Condução em Baixa Velocidade. Além disso, o ACC com Assistente de Condução em Baixa Velocidade pode não funcionar adequadamente sob certas condições.

➔ **Condições e Limitações do ACC com Assistente de Condução em Baixa Velocidade**
➔ P. 4-46

■ Não existe um veículo à frente



Um ícone de veículo com contorno em linhas pontilhadas, aparece na interface de informações ao motorista.

Seu veículo mantém a velocidade definida sem a necessidade de acionar o pedal de freio ou o pedal do acelerador.

Se anteriormente havia um veículo detectado à frente e que manteve o seu veículo abaixo da velocidade definida, o ACC com Assistente de Condução em Baixa Velocidade acelera o seu veículo para a velocidade definida e, em seguida, a mantém.

■ Ao pressionar o pedal do acelerador

Você pode aumentar temporariamente a velocidade do veículo. Neste caso, não haverá alertas sonoros e visuais, mesmo se um veículo estiver na faixa de detecção do ACC com Assistente de Condução em Baixa Velocidade.

O ACC com Assistente de Condução em Baixa Velocidade permanece ligado, a menos que você o cancele. Ao liberar o pedal do acelerador, o sistema volta a uma velocidade adequada para manter a distância definida, enquanto um veículo à frente estiver dentro da faixa de detecção do ACC com Assistente de Condução em Baixa Velocidade.

▲ ATENÇÃO

Enquanto o pedal do acelerador estiver pressionado, o sistema não aplicará os freios para manter a distância definida do veículo detectado à frente e a mensagem  não aparecerá na interface de informações ao motorista.

↻ Quando em Operação ➔ P. 4-42

■ Um veículo detectado à frente está dentro da faixa de detecção do ACC com Assistente de Condução em Baixa Velocidade e diminui a velocidade até parar

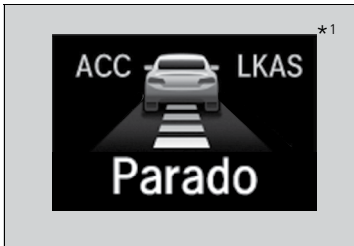

Seu veículo também para automaticamente. A mensagem **Parado***¹ aparece na interface de informações ao motorista.

Quando o veículo à sua frente começar a se movimentar novamente, o ícone do veículo pisca na interface de informações ao motorista. Se você pressionar o botão **RES/+** ou **SET/-**, ou pressionar o pedal do acelerador, o ACC com Assistente de Condução em Baixa Velocidade começa a operar novamente dentro da velocidade definida anteriormente.

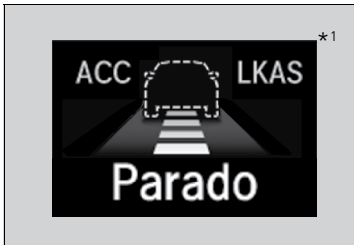

Se nenhum veículo estiver à sua frente antes de retomar a condução do veículo, pressione o pedal do acelerador e o ACC com Assistente de Condução em Baixa Velocidade começará a operar novamente dentro da velocidade definida anteriormente.

⚠ CUIDADO

Sair de um veículo que tenha sido parado enquanto o sistema ACC com Assistente de Condução em Baixa Velocidade está em operação, pode resultar na movimentação do veículo sem o controle do motorista.

Um veículo que se movimentar sem o controle do motorista pode causar uma colisão, resultando em ferimentos graves ou fatais.

Nunca saia do veículo quando o veículo está parado pelo ACC com Assistente de Condução em Baixa Velocidade.

*1: Podem existir diferenças nas imagens e mensagens apresentadas na Interface de Informações ao Motorista em relação às imagens do Manual do Proprietário.

Condições e Limitações do ACC com Assistente de Condução em Baixa Velocidade

O sistema pode desligar automaticamente e o indicador do sistema ACC (Controle de Velocidade de Cruzeiro Adaptável) com Assistente de Condução em Baixa Velocidade se acenderá sob certas condições. Alguns exemplos destas condições estão listados abaixo. Outras condições podem reduzir algumas das funções do ACC com Assistente de Condução em Baixa Velocidade.

■ Condições ambientais

- Conduzir o veículo sob condições adversas de tempo (chuva, neblina, neve etc.).

■ Condições da estrada

- Conduzir o veículo em uma estrada molhada ou coberta de neve (sinalizações da faixa de tráfego obscurecidas, faixas de veículos, luzes refletidas, nuvem de água na estrada, contraste elevado).

■ Condições do veículo

- A parte externa do para-brisa está bloqueada por sujeira, lama, folhas, neve úmida etc.
- Uma condição anormal do pneu ou da roda (tamanho incorreto, tamanho ou construção diferente, pressão inadequada, estepe temporário etc.).
- A temperatura da câmera está muito alta.
- O freio de estacionamento está aplicado.
- Quando a cobertura do sensor do radar está suja.
- O veículo está inclinado devido à carga pesada ou modificação da suspensão.
- Ao instalar correntes para pneus*.

▲ ATENÇÃO

Para obter instruções sobre o manuseio correto do sensor do radar, consulte

➔ **Sensor do Radar** ➔ P. 4-63

Você pode ler sobre as informações de manuseio da câmera equipada com este sistema.

➔ **Câmera de Detecção Dianteira** ➔ P. 4-62

Se o sensor do radar necessita ser reparado ou removido, ou a cobertura do sensor do radar estiver muito danificada, desligue o sistema, pressionando o botão **MAIN** e leve o veículo a uma Concessionária Autorizada Honda no Território Nacional.

Leve o veículo a uma Concessionária Autorizada Honda no Território Nacional para inspeção, se você encontrar algum comportamento incomum do sistema (por exemplo, a mensagem de advertência aparecer com muita frequência).

■ **Limitações de Detecção**

- Um veículo cruza repentinamente na sua frente.
- A distância entre o seu veículo e o veículo à sua frente for muito curta.
- Um veículo entra à sua frente, em baixa velocidade e freia repentinamente.
- Quando você acelerar rapidamente e se aproximar do veículo à sua frente em alta velocidade.
- O veículo à frente é uma motocicleta, bicicleta, motoneta ou outro veículo pequeno.
- Quando houver animais na frente de seu veículo.
- Ao conduzir o veículo em uma estrada sinuosa com curvas ou ondulações, dificultando a detecção correta de um veículo ou de um pedestre à sua frente pelo sensor.

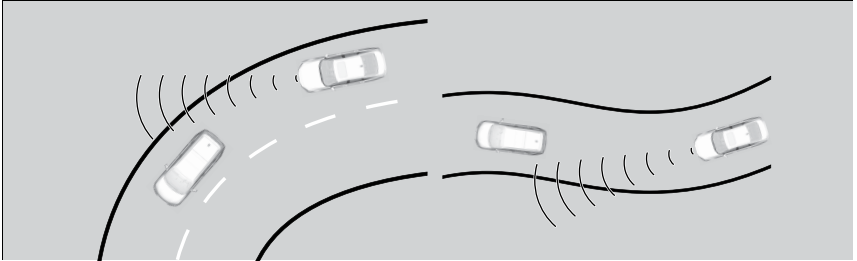

- A diferença entre a velocidade do seu veículo e de um veículo à sua frente é significativamente grande.
- Um veículo que se aproxima inesperadamente e entra à sua frente.
- O seu veículo cruza abruptamente na frente de um veículo que se aproxima.
- Durante a condução através de uma ponte metálica estreita.

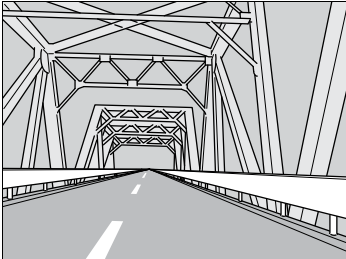

- Quando o veículo à sua frente freia repentinamente.
- Quando o veículo à sua frente tem um formato único.



- Quando o seu veículo ou o veículo à frente está sendo conduzido em uma das extremidades da faixa de tráfego.

Para Ajustar a Velocidade do Veículo

Aumente ou diminua a velocidade do veículo usando os botões **RES/+** ou **SET/-** no volante de direção.

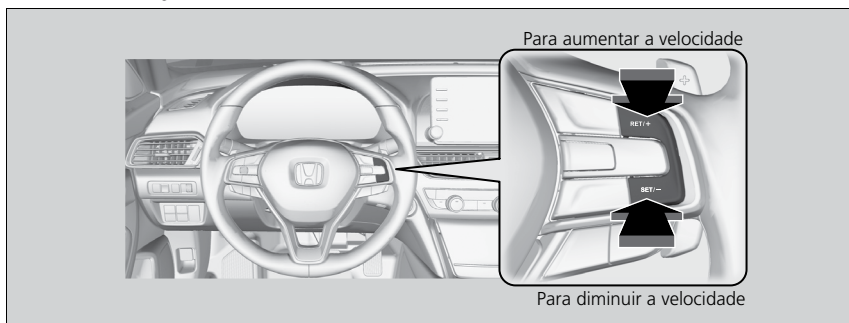

- Cada vez que o botão **RES/+** ou **SET/-** for pressionado, a velocidade do veículo aumentará ou diminuirá em aproximadamente 1 km/h, respectivamente.
- Se você mantiver o botão **RES/+** ou **SET/-** pressionado, a velocidade do veículo aumentará ou diminuirá em aproximadamente 10 km/h, respectivamente.

⚠ ATENÇÃO

Se um veículo detectado à frente estiver em velocidade mais baixa do que o aumento da velocidade definida, o ACC com Assistente de Condução em Baixa Velocidade pode não acelerar o seu veículo. Isto é para manter a distância definida entre o seu veículo e o veículo à frente.

Ao pressionar o pedal do acelerador e, em seguida, pressionar e soltar o botão **SET/-**, a velocidade atual do veículo é definida.

Para Definir ou Alterar a Definição da Distância do Veículo Detectado à Frente

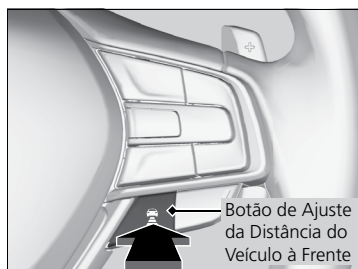

Pressione o botão (Definição da distância do veículo à frente) para alterar a distância definida do ACC com Assistente de Condução em Baixa Velocidade, do veículo detectado à frente.

Cada vez que o botão for pressionado, a definição da distância (distância atrás de um veículo detectado à sua frente) alterna entre **Curta**, **Média**, **Longa** e **Extra Longa**.

Determine a configuração mais adequada para a distância do veículo detectado à frente, com base nas suas condições específicas de condução. Certifique-se de que a definição de distância do veículo detectado à frente atenda às regulamentações locais.

Quanto mais alta for a velocidade do veículo maior será a distância das definições **Curta, Média, Longa e Extra Longa**, do veículo à frente. Veja os seguintes exemplos para a sua referência.

Definição da Distância do Veículo Detectado à Frente		Quando a Velocidade Definida for de:	
		80 km/h	104 km/h
Curta		25 metros 1,1 segundo	31 metros 1,1 segundo
Média		33 metros 1,5 segundo	42 metros 1,5 segundo
Longa		47 metros 2,1 segundos	61 metros 2,1 segundos
Extra Longa		63 metros 2,9 segundos	83 metros 2,9 segundos

Quando o seu veículo parar automaticamente por causa de um veículo detectado à frente que tenha parado, a distância entre os dois veículos irá variar de acordo com a definição do ACC com Assistente de Condução em Baixa Velocidade, da distância do veículo detectado à frente.

⚠️ ATENÇÃO

O motorista deve manter em todas as circunstâncias, uma distância suficiente de frenagem em relação ao veículo que está imediatamente à sua frente e, estar ciente de que a distância mínima ou o tempo de espaçamento pode ser fornecido pelas Resoluções do Código de Trânsito Local e que é de responsabilidade do motorista respeitar essas leis.

Para Cancelar

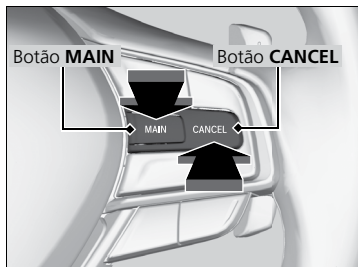

Para cancelar o ACC com Assistente de Condução em Baixa Velocidade, efetue um dos seguintes procedimentos:

- Pressione o botão **CANCEL**.
- Pressione o botão **MAIN**.
 - ▶ O indicador do sistema **ACC** (Controle de Velocidade de Cruzeiro Adaptável) com Assistente de Condução em Baixa Velocidade (Verde) se apagará.
- Pressione o pedal de freio enquanto o veículo estiver se movendo para frente.

⚠ ATENÇÃO

Para retomar a velocidade definida anteriormente: Após o ACC com Assistente de Condução em Baixa Velocidade ser cancelado será possível retomar a velocidade definida anteriormente, enquanto ela for exibida na interface de informações ao motorista. Pressione o botão **RES/+**. Não é possível definir ou retomar a velocidade quando o ACC com Assistente de Condução em Baixa Velocidade for desligado, usando o botão **MAIN**. Pressione o botão **MAIN** para ativar o sistema e, em seguida, defina a velocidade desejada.

■ Cancelamento Automático

O aviso sonoro soa e uma mensagem aparece na interface de informações ao motorista, quando o ACC com Assistente de Condução em Baixa Velocidade for cancelado automaticamente. Qualquer uma destas condições pode causar o cancelamento automático do ACC com Assistente de Condução em Baixa Velocidade:

- Condições adversas de tempo (chuva, neblina, neve etc.).
- Quando o sensor do radar na parte inferior do para-choque dianteiro está sujo.
- O veículo à frente não pode ser detectado.
- Uma condição anormal do pneu for detectada ou os pneus estão derrapando.
- Condução do veículo em uma estrada montanhosa ou fora de estrada por longos períodos.
- Movimento abrupto do volante de direção.
- Quando o ABS, o VSA ou o CMBS está ativado.
- Quando o indicador do sistema ABS ou do sistema VSA se acende.
- Quando o veículo está parado em um aclave ou declive muito íngreme.
- Ao aplicar manualmente o freio de estacionamento.
- Quando o veículo detectado dentro da faixa de detecção do ACC com Assistente de Condução em Baixa Velocidade está muito perto do seu veículo.
- A câmera atrás do espelho retrovisor interno ou a área ao redor da câmera, incluindo o para-brisa está suja.
- Quando o peso máximo permitido for excedido.
- Ao passar por um espaço fechado como um túnel.

Nos seguintes casos, um aviso sonoro soa, o ACC com Assistente de Condução em Baixa Velocidade é desativado e a mensagem **Cruise cancelado: Declive acentuado**.

Atenção à velocidade*1 aparece na interface de informações ao motorista.

- O veículo aplicou repetidamente os freios para manter a velocidade definida (por exemplo, você está descendo um longo declive).

O cancelamento automático do ACC com Assistente de Condução em Baixa Velocidade também pode ser ocasionado pelas seguintes causas. Nestes casos, o freio de estacionamento será aplicado automaticamente.

- O motorista destravou o cinto de segurança, enquanto o veículo está parado.
- O veículo para por mais de 10 minutos.
- O motor for desligado.

⚠ ATENÇÃO

Mesmo que o ACC com Assistente de Condução em Baixa Velocidade tenha sido cancelado automaticamente, você ainda pode retomar a velocidade definida anteriormente. Aguarde até que a condição que causou o cancelamento do ACC com Assistente de Condução em Baixa Velocidade seja corrigida e, em seguida, pressione o botão **SET/-**.

*1: Podem existir diferenças nas imagens e mensagens apresentadas na Interface de Informações ao Motorista em relação às imagens do Manual do Proprietário.

Sistema LKAS (Sistema de Assistência de Permanência na Faixa de Tráfego)

Proporciona o esterçamento da direção para ajudar a manter o veículo no meio da faixa de tráfego detectada e fornecer alertas táteis e visuais, se for detectado que o veículo está derivando para fora da faixa de tráfego.

■ Assistência de esterçamento da direção

O sistema aplica torque para esterçar a direção e para manter o veículo entre as faixas de tráfego esquerda e direita. O torque aplicado torna-se maior quando o veículo se aproximar de uma das faixas de tráfego.

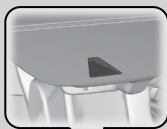

■ Câmera de Detecção

Dianteira

Monitora as faixas de tráfego.

■ Alertas táteis e visuais

Vibrações rápidas no volante de direção e uma mensagem de advertência é exibida, para alertá-lo que o veículo está derivando para fora da faixa de tráfego detectada.

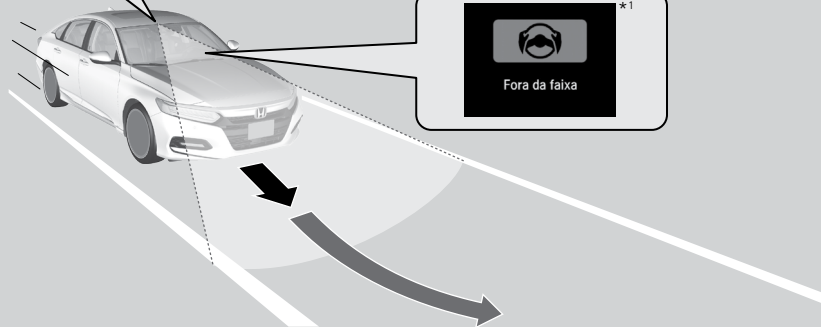

Ao acionar o sinalizador de direção para mudar de faixa, o sistema é suspenso e retorna após o sinalizador de direção ser desligado.

Se você fizer uma mudança de faixa sem acionar o sinalizador de direção, o LKAS ativa o alerta e o torque é aplicado para esterçar a direção.

▲ ATENÇÃO

Lembretes Importantes de Segurança

O LKAS é somente para a sua conveniência. Ele não é um substituto para o controle do seu veículo. O sistema não funciona se você tirar as mãos do volante de direção ou se deixar de esterçar o veículo.

➡ Advertências da Interface de Informações ao Motorista e Mensagens de Informação ➡ P. 2-22

Não coloque objetos na parte superior do painel de instrumentos. Estes objetos podem refletir no para-brisa e impedir a detecção correta das faixas de tráfego.

O LKAS somente o alerta quando for detectado que o veículo está derivando para fora das faixas de tráfego, sem que um sinalizador de direção esteja em uso. O LKAS pode não detectar todas as saídas das marcações ou das faixas de tráfego; a precisão varia de acordo com o clima, a velocidade e as condições das faixas de tráfego.

*1: Podem existir diferenças nas imagens e mensagens apresentadas na Interface de Informações ao Motorista em relação às imagens do Manual do Proprietário.

⚠️ ATENÇÃO

É sempre de sua responsabilidade conduzir o veículo com segurança e evitar colisões.

O LKAS é conveniente quando for usado em vias expressas ou em uma estrada duplicada.

O LKAS pode não funcionar corretamente ou pode funcionar de forma inadequada sob certas condições:

➔ **Condições e Limitações do LKAS** ➔ P. 4-55

Você pode ler sobre as informações de manuseio da câmera equipada com este sistema.

➔ **Câmera de Detecção Dianteira** ➔ P. 4-62

O LKAS pode não funcionar como projetado durante a condução com paradas frequentes e no trânsito intenso, ou em estradas com curvas acentuadas.

Quando o LKAS não consegue detectar as faixas de tráfego, o sistema será cancelado temporariamente. Quando as faixas de tráfego são detectadas, o sistema retornará automaticamente.

Função de Suporte para Permanência na Faixa de Tráfego

Proporciona a assistência para manter o veículo no centro das faixas de tráfego. Quando o veículo se aproximar de uma faixa branca ou amarela, a força de esterçamento do sistema de direção com assistência elétrica progressiva se tornará maior.

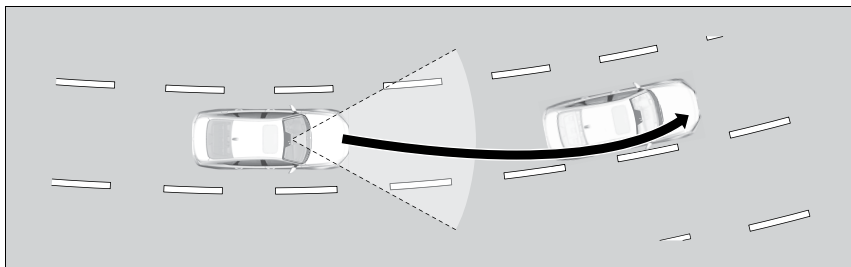

Função de Advertência de Saída da Faixa de Tráfego

Quando o veículo entra na área de advertência, o LKAS o alerta com uma leve vibração no volante de direção e também exibe uma mensagem de advertência.

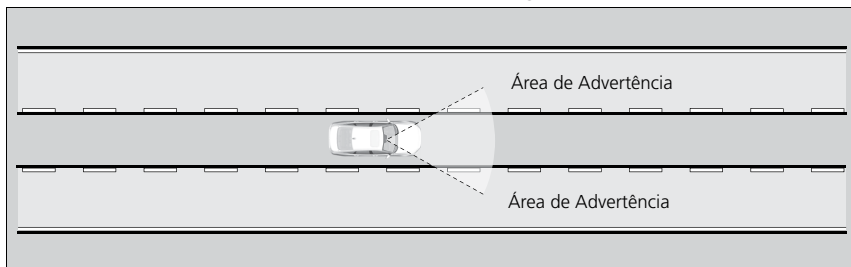

Quando o Sistema Pode Ser Usado

O sistema pode ser usado, quando as seguintes condições forem atendidas.

- A faixa de tráfego em que você está conduzindo o veículo possui marcações detectáveis em ambos os lados e seu veículo está no centro da faixa de tráfego.
- O veículo está sendo conduzido a 72 km/h ou mais.
- O veículo está sendo conduzido em uma estrada em linha reta ou com curvas leves.
- Os sinalizadores de direção estão desligados.
- O pedal de freio não está pressionado.
- Os limpadores não estão funcionando em velocidade alta.

⚠ ATENÇÃO

Se o veículo derivar na direção da faixa de tráfego esquerda ou direita devido a aplicação de torque pelo sistema, desligue o LKAS e leve o veículo a uma Concessionária Autorizada Honda no Território Nacional para inspeção.

■ Como ativar o sistema

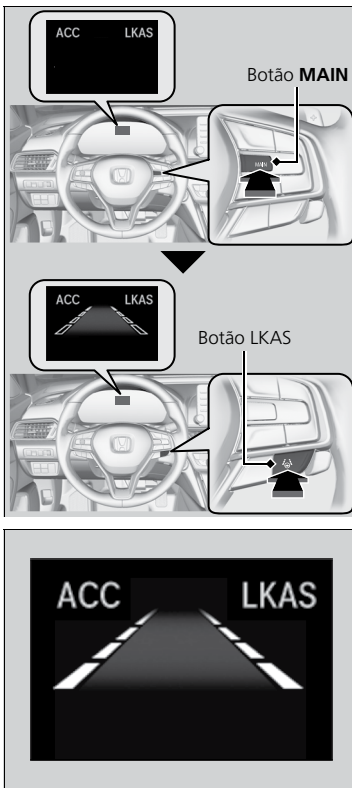

1. Pressione o botão **MAIN**.

- ▶ O indicador LKAS se acende na interface de informações ao motorista. O sistema está pronto para uso.

2. Pressione o botão **LKAS**.

- ▶ As faixas laterais aparecem na interface de informações ao motorista. O sistema está ativado.

3. Mantenha o seu veículo próximo do centro da faixa de tráfego durante a condução.

- ▶ As linhas pontilhadas externas mudam para sólidas, assim que o sistema começar a funcionar, após detectar as marcações das faixas de tráfego esquerda e direita.

Para Cancelar

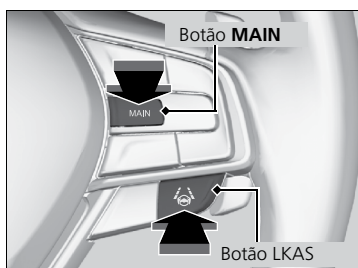

Para cancelar o LKAS:

Pressione o botão **MAIN** ou o botão LKAS.

O LKAS é desligado sempre que você desligar o motor, mesmo que o tenha ativado na última vez que conduziu o veículo.

⚠ ATENÇÃO

Ao pressionar o botão **MAIN**, o ACC com Assistente de Condução em Baixa Velocidade também liga e desliga.

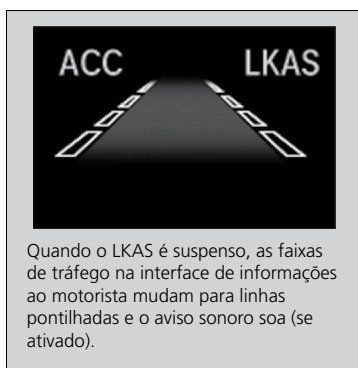

O funcionamento do sistema é suspenso:

- Ao mover a alavanca dos limpadores para a posição **HI** (Limpador em velocidade alta).
 - ▶ Ao mover a alavanca dos limpadores para a posição **OFF** (Desligado) ou para a posição **LO** (Limpador em velocidade baixa), o LKAS volta a funcionar.
- Ao diminuir a velocidade do veículo para aproximadamente 64 km/h ou menos.
 - ▶ Ao aumentar a velocidade do veículo para aproximadamente 72 km/h ou mais, o LKAS volta a funcionar.
- Ao pressionar o pedal de freio.
 - ▶ O LKAS volta a funcionar e inicia a detecção das faixas de tráfego novamente, assim que o pedal de freio for liberado.
- Ao mover a alavanca dos limpadores para a posição **AUTO** e os limpadores funcionarem em velocidade alta.
 - ▶ O LKAS volta a funcionar quando os limpadores param ou funcionam em velocidade baixa.

O LKAS pode ser suspenso automaticamente quando:

- O sistema não puder detectar as faixas de tráfego.
- O volante de direção for girado rapidamente.
- Você deixar de esterçar o volante de direção do veículo.
- O veículo está sendo conduzido em uma estrada com curvas acentuadas.

Assim que estas condições deixarem de existir, o LKAS retornará automaticamente.

■ **O LKAS pode ser cancelado automaticamente quando:**

- A temperatura da câmara está extremamente alta ou baixa.
- A câmara atrás do espelho retrovisor interno ou a área ao redor da câmara, incluindo o para-brisa está suja.
- O sistema ABS ou o sistema VSA está acionado.

O aviso sonoro soa se o LKAS for cancelado automaticamente.

Condições e Limitações do LKAS

O sistema pode não detectar as faixas de tráfego e, portanto, pode não manter o veículo no meio de uma faixa sob certas condições, incluindo as seguintes:

■ **Condições ambientais**

- Conduzir o veículo sob condições adversas de tempo (chuva, neblina, neve etc.).
- Mudanças repentinas de iluminação entre claro e escuro como, por exemplo, uma entrada ou saída de um túnel.
- Existe pouco contraste entre as faixas de tráfego e a superfície da estrada.
- Conduzir o veículo com luz solar fraca (por exemplo, ao amanhecer ou ao anoitecer).
- Luz forte é refletida sobre a estrada.
- Conduzir o veículo sob as sombras de árvores, edifícios etc.
- Sombras de objetos adjacentes estão paralelas à faixa de tráfego.
- Objetos rodoviários ou estruturas estão sendo confundidos com marcações das faixas de tráfego.
- Reflexos sobre a parte interna do para-brisa.
- Conduzir o veículo à noite ou em condições de escuridão como um túnel.

■ **Condições da estrada**

- Conduzir o veículo em uma estrada molhada ou coberta de neve (sinalizações da faixa de tráfego obscurecidas, faixas de veículos, luzes refletidas, nuvem de água na estrada, contraste elevado).
- Conduzir o veículo em uma estrada com marcações temporárias das faixas de tráfego.
- Faixas de tráfego semiapagadas, múltiplas ou diferentes são visíveis na estrada devido a reparos da estrada ou marcações antigas das faixas de tráfego.



- As faixas de tráfego da pista se fundem, se dividem ou se cruzam (por exemplo, como em uma interseção ou faixas de pedestres).
- As faixas de tráfego são extremamente estreitas, largas ou se alteram.



- O veículo à sua frente está sendo conduzido próximo da faixa de tráfego.
- A estrada é montanhosa ou o veículo está se aproximando do topo de uma colina.
- Conduzir o veículo em estradas irregulares, não pavimentadas ou sobre superfícies irregulares.
- Quando os objetos na estrada (no meio-fio, nas defensas metálicas, postes etc.) são reconhecidos como faixas brancas (ou faixas amarelas).
- Conduzir o veículo em estradas com faixas de tráfego duplas.



■ Condições do veículo

- As lentes dos faróis estão sujas ou os faróis não estão ajustados corretamente.
- A parte externa do para-brisa está riscada ou bloqueada por sujeira, lama, folhas, neve úmida etc.
- A parte interna do para-brisa está embaçada.
- A temperatura da câmara está muito alta.
- Uma condição anormal do pneu ou da roda (tamanho incorreto, tamanho ou construção diferente, pressão inadequada, estepe temporário etc.).
- O veículo está inclinado devido à carga pesada ou modificação da suspensão.

Sistema RDM (Sistema de Atenuação de Saída de Faixa de Tráfego)

Alerta e ajuda para auxiliá-lo quando o sistema determina uma possibilidade de seu veículo cruzar inadvertidamente sobre as faixas de tráfego detectadas e/ou sair completamente da faixa de tráfego.

Como o Sistema Funciona

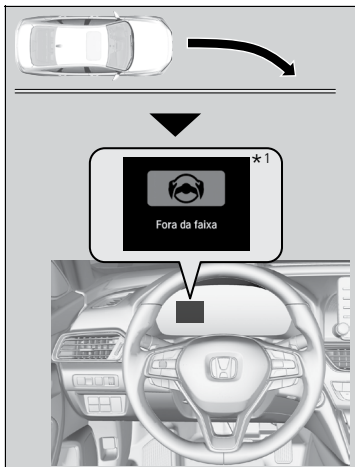

A câmera de detecção dianteira, atrás do espelho retrovisor interno, monitora as faixas de tráfego esquerda e direita (branca e amarela). Se o seu veículo detectar que está ficando muito próximo das faixas de tráfego, sem que o sinalizador de direção esteja ativado, o sistema além de alertá-lo visualmente, aplica torque para esterçar a direção e o alerta com vibrações rápidas no volante de direção, para ajudá-lo a permanecer dentro das faixas de tráfego detectadas.

↻ Funções Personalizadas ➔ P. 8-51

Como um alerta visual, a mensagem **Fora de faixa*1** aparece na interface de informações ao motorista.

Se o sistema determinar que o esterçamento aplicado é insuficiente para manter o seu veículo na faixa de tráfego, o sistema pode aplicar os freios.

- ▶ O freio é aplicado somente quando as marcações das faixas de tráfego forem faixas contínuas sólidas.

O sistema cancela a operação de assistência, quando você girar o volante de direção para evitar cruzar as marcações das faixas de tráfego detectadas.

Se o sistema funcionar várias vezes, sem detectar a resposta do motorista, o sistema emite um aviso sonoro para alertá-lo.

*1: Podem existir diferenças nas imagens e mensagens apresentadas na Interface de Informações ao Motorista em relação às imagens do Manual do Proprietário.

⚠ ATENÇÃO

Lembrete Importante de Segurança

Como todos os sistemas de assistência, o sistema RDM possui limitações.

Excesso de confiança no sistema RDM pode resultar em uma colisão. É sempre de sua responsabilidade manter o veículo dentro de sua faixa de tráfego.

O sistema RDM somente o alerta quando for detectado que o veículo está derivando para fora das faixas de tráfego, sem que um sinalizador de direção esteja em uso.

O sistema RDM pode não detectar todas as saídas das marcações, das faixas ou das estradas; a precisão varia de acordo com o clima, a velocidade e as condições das faixas de tráfego. É sempre de sua responsabilidade conduzir o veículo com segurança e evitar colisões.

Você pode ler sobre as informações de manuseio da câmera equipada com este sistema.

➔ **Câmera de Detecção Dianteira** ➔ P. 4-62

O sistema RDM pode não funcionar corretamente ou pode funcionar de forma inadequada sob certas condições:

➔ **Condições e Limitações do Sistema RDM (Sistema de Atenuação de Saída de Faixa de Tráfego)** ➔ P. 4-60

Existem momentos em que você pode não perceber as funções do sistema RDM, devido a sua operação no veículo ou às condições da superfície da estrada.

Neste caso, um aviso sonoro soa, uma mensagem relacionada ao ACC com Assistente de Condução em Baixa Velocidade aparece na interface de informações do motorista e a função de frenagem controlada pelo sistema RDM é cancelada.

- O veículo aplicou repetidamente os freios para manter a velocidade definida (por exemplo, você está descendo um longo declive).

Se o LKAS estiver desligado e você tiver selecionado **Antecipado** nas opções de personalização, usando a tela áudio/informação, a mensagem **RDM ativado***¹ aparecerá na interface de informações ao motorista, caso o sistema determine a possibilidade de seu veículo cruzar as marcações das faixas de tráfego detectadas.

➔ **Funções Personalizadas** ➔ P. 8-51



*1: Podem existir diferenças nas imagens e mensagens apresentadas na Interface de Informações ao Motorista em relação às imagens do Manual do Proprietário.

Como o Sistema é Ativado

O sistema fica pronto para iniciar a busca das marcações das faixas de tráfego, quando todas as condições a seguir forem atendidas:

- O veículo está sendo conduzido a 72 km/h ou mais.
- O veículo está sendo conduzido em uma estrada em linha reta ou com curvas leves.
- Os sinalizadores de direção estão desligados.
- O pedal de freio não está pressionado.
- Os limpadores não estão funcionando em velocidade alta.
- O veículo não está acelerando ou freando e, o volante de direção não está sendo girado.
- O sistema determina que o motorista não está ativamente acelerando, freando ou dirigindo o veículo.

⚠ ATENÇÃO

O sistema RDM pode desligar automaticamente e o indicador do sistema de assistência ao motorista (Âmbar) se acende e permanece aceso.

↪ Indicadores ➔ P. 2-2

A função do sistema RDM pode ser afetada quando o veículo:

- Não for conduzido dentro de uma faixa de tráfego.
- For conduzido na extremidade interna de uma curva ou fora de uma faixa de tráfego.
- For conduzido em uma faixa de tráfego estreita.

Ligar e Desligar o Sistema RDM (Sistema de Atenuação de Saída de Faixa de Tráfego)

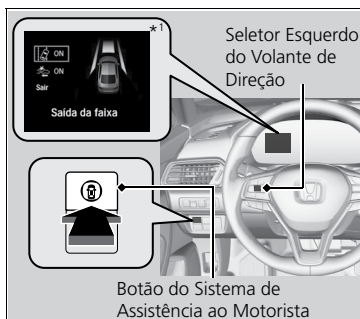

Ao ligar e desligar o sistema RDM, faça o seguinte.

1. Pressione o botão do sistema de assistência ao motorista.
2. Role o seletor esquerdo do volante de direção para selecionar o símbolo e, em seguida, pressione o seletor esquerdo do volante de direção.
 - ▶ A mensagem aparece na interface de informações ao motorista quando o sistema for ligado ou desligado.

O sistema RDM ficará na configuração previamente selecionada, em ligado ou desligado, cada vez que você der partida no motor.

*1: Podem existir diferenças nas imagens e mensagens apresentadas na Interface de Informações ao Motorista em relação às imagens do Manual do Proprietário.

⚠️ ATENÇÃO

Ao seleccionar **Só aviso**, nas opções de personalização, usando a tela áudio/informação, o sistema não acionará o volante de direção e os freios.

↪ **Funções Personalizadas** ↪ P. 8-51

Os indicadores a seguir, podem acender na cor âmbar, junto com uma mensagem na interface de informações ao motorista, ao alterar o modo de alimentação para o modo **LIGADO**, após reconectar a bateria.

- Indicador do Sistema VSA (Sistema de Assistência à Estabilidade do Veículo),
- Indicador do Sistema VSA (Sistema de Assistência à Estabilidade do Veículo) DESLIGADO,
- Indicador do Sistema ACC (Controle de Velocidade de Cruzeiro Adaptável) com Assistente de Condução em Baixa Velocidade,
- Indicador do Sistema de Assistência ao Motorista,
- Indicador do Sistema de Advertência de Baixa Pressão dos Pneus (TPMS).

Conduza o veículo por uma curta distância e velocidade acima de aproximadamente 20 km/h. Cada indicador deve se apagar. Se algum indicador não se apagar, leve o veículo a uma Concessionária Autorizada Honda no Território Nacional para inspeção.

Condições e Limitações do Sistema RDM (Sistema de Atenuação de Saída de Faixa de Tráfego)

O sistema pode não detectar corretamente as marcações da faixa de tráfego e a posição de seu veículo sob certas condições. Alguns exemplos destas condições estão listados abaixo.

■ Condições ambientais

- Conduzir o veículo sob condições adversas de tempo (chuva, neblina, neve etc.).
- Mudanças repentinas de iluminação entre claro e escuro como, por exemplo, uma entrada ou saída de um túnel.
- Existe pouco contraste entre as faixas de tráfego e a superfície da estrada.
- Conduzir o veículo com luz solar fraca (por exemplo, ao amanhecer ou ao anoitecer).
- Luz forte é refletida sobre a estrada.
- Conduzir o veículo sob as sombras de árvores, edifícios etc.
- Sombras de objetos adjacentes estão paralelas à faixa de tráfego.
- Objetos rodoviários ou estruturas estão sendo confundidos com marcações das faixas de tráfego.
- Reflexos sobre a parte interna do para-brisa.
- Conduzir o veículo à noite ou em condições de escuridão como um túnel.

■ Condições da estrada

- Conduzir o veículo em uma estrada molhada ou coberta de neve (sinalizações da faixa de tráfego obscurecidas, faixas de veículos, luzes refletidas, nuvem de água na estrada, contraste elevado).
- Conduzir o veículo em uma estrada com marcações temporárias das faixas de tráfego.
- Faixas de tráfego semiapagadas, múltiplas ou diferentes são visíveis na estrada devido a reparos da estrada ou marcações antigas das faixas de tráfego.
- As faixas de tráfego da pista se fundem, se dividem ou se cruzam (por exemplo, como em uma interseção ou faixas de pedestres).
- As faixas de tráfego são extremamente estreitas, largas ou se alteram.
- O veículo à sua frente está sendo conduzido próximo da faixa de tráfego.
- A estrada é montanhosa ou o veículo está se aproximando do topo de uma colina.
- Conduzir o veículo em estradas irregulares, não pavimentadas ou sobre superfícies irregulares.
- Quando os objetos na estrada (no meio-fio, nas defensas metálicas, postes etc.) são reconhecidos como faixas brancas (ou faixas amarelas).
- Conduzir o veículo em estradas com faixas de tráfego duplas.

■ Condições do veículo

- As lentes dos faróis estão sujas ou os faróis não estão ajustados corretamente.
- A parte externa do para-brisa está riscada ou bloqueada por sujeira, lama, folhas, neve úmida etc.
- A parte interna do para-brisa está embaçada.
- A temperatura da câmara está muito alta.
- Uma condição anormal do pneu ou da roda (tamanho incorreto, tamanho ou construção diferente, pressão inadequada, estepe temporário etc.).
- O veículo está inclinado devido à carga pesada ou modificação da suspensão.
- Ao instalar correntes para pneus*.

* Se disponível

Câmera de Detecção Dianteira

A câmera usada em sistemas como LKAS (Sistema de Assistência de Permanência na Faixa de Tráfego), RDM (Sistema de Atenuação de Saída de Faixa de Tráfego), ACC (Controle de Velocidade de Cruzeiro Adaptável) com Assistente de Condução em Baixa Velocidade e CMBS (Sistema de Frenagem Atenuante de Colisões) foi desenvolvida para detectar um objeto que aciona qualquer um dos sistemas, para operar suas funções.

Localização da Câmera e Dicas de Funcionamento

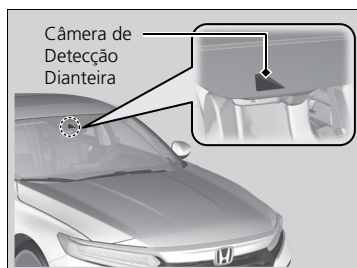

Esta câmera está localizada atrás do espelho retrovisor interno.

⚠ ATENÇÃO

Nunca aplique películas ou fixe quaisquer objetos ou adesivos no para-brisas, no capô ou na grade frontal, que possam obstruir o campo de visão da câmera e causar o funcionamento anormal do sistema.

Riscos, trincas e outros danos no para-brisas, dentro do campo de visão da câmera, pode causar o funcionamento anormal do sistema. Se isso ocorrer, leve seu veículo para uma Concessionária Autorizada Honda no Território Nacional para a substituição do para-brisas. Mesmo pequenos reparos dentro do campo de visão da câmera ou a instalação de um para-brisas que não seja um produto genuíno Honda, também pode causar o funcionamento anormal do sistema.

Substitua o para-brisas somente em uma Concessionária Autorizada Honda no Território Nacional, pois após a substituição do para-brisas, a câmera terá que ser recalibrada. É necessário recalibrar a câmera, para que o sistema funcione corretamente.

Não coloque objetos ou adesivos na parte superior do painel de instrumentos. Eles podem refletir no para-brisas e impedir que o sistema detecte as faixas de tráfego corretamente.

Para ajudar a reduzir a probabilidade que a temperatura alta na parte interna do veículo cause o desligamento do sistema da câmera de detecção dianteira, ao estacionar encontre uma área sob uma sombra ou direcione a parte dianteira do veículo na direção contrária do sol. Se usar um para-sol refletivo, não permita que ele cubra o alojamento da câmera. Cobrir a câmera pode concentrar o calor sobre ela.

⚠️ ATENÇÃO

Se a mensagem **Alguns sist. de assistência ao motorista não podem operar: Temp. câmera alta***¹ aparecer:

- Use o sistema de controle de climatização para esfriar a parte interna do veículo e, se necessário, use também o modo desembaçador com os difusores direcionados diretamente para a câmera.
- Inicie a condução do veículo, para diminuir a temperatura do para-brisa e esfriar a área ao redor da câmera.

Se a mensagem **Alguns sist. de assistência ao motorista não podem operar: Limpar para-brisa***¹ aparecer:

- Estacione o veículo em um local seguro e limpe o para-brisa. Se a mensagem não desaparecer, após limpar o para-brisa e conduzir o veículo por algum tempo, leve o veículo a uma Concessionária Autorizada Honda no Território Nacional para inspeção.

Sensor do Radar

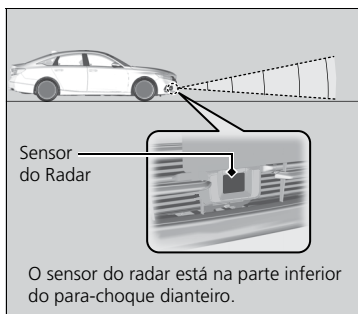

O sensor do radar está na parte inferior do para-choque dianteiro.

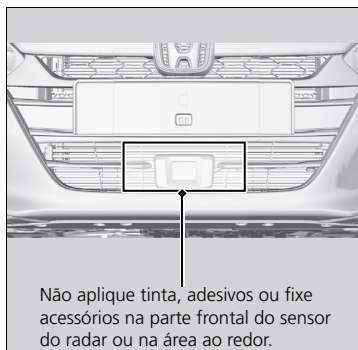

- Não altere a posição do sensor do radar ou de qualquer uma das peças ao seu redor.
- Não aplique tinta, adesivos ou acessórios não genuínos na parte frontal do sensor do radar ou na área ao redor. Tenha cuidado especial para que qualquer placa de licença personalizada ou outro acessório, não bloqueie qualquer parte do raio de atuação do radar (como mostrado na figura).

*1: Podem existir diferenças nas imagens e mensagens apresentadas na Interface de Informações ao Motorista em relação às imagens do Manual do Proprietário.

ATENÇÃO

Evite fortes impactos na cobertura do sensor do radar.

Para o CMBS funcionar corretamente:

- Sempre mantenha a cobertura do sensor do radar limpa.
- Nunca use solventes químicos ou polidores em pó para limpar a cobertura do sensor. Limpe-o com água ou um detergente suave.
- Não coloque um adesivo sobre a cobertura do sensor do radar ou substitua a cobertura do sensor do radar.

Se o sensor do radar necessita ser reparado ou removido, ou a cobertura do sensor do radar estiver muito danificada, desligue o sistema, usando o botão do sistema de assistência ao motorista e leve o veículo a uma Concessionária Autorizada Honda no Território Nacional.

Ligar e Desligar o Sistema CMBS (Sistema de Frenagem Atenuante de Colisões)

 P. 4-35

Se o veículo for envolvido em qualquer uma das seguintes situações, o sensor do radar pode não funcionar corretamente.

Leve o veículo a uma Concessionária Autorizada Honda no Território Nacional para inspeção.

- Se o veículo foi envolvido em uma colisão frontal.
- Se o veículo foi conduzido ou ficou submerso em águas profundas.
- Se o veículo sofreu um forte impacto em uma lombada, meio-fio, escora etc., que poderia danificar o sensor do radar.

Freio

Sistema de Freio

⚠ ATENÇÃO

Ao pressionar o pedal de freio, você pode ouvir um som de algo girando, proveniente do compartimento do motor. Isso ocorre porque o sistema de freio está em operação. Isso é normal.

Freio de Estacionamento

Use o freio de estacionamento para manter o veículo imóvel ao estacionar. Quando o freio de estacionamento está aplicado, você pode liberá-lo manualmente ou automaticamente.



■ Para aplicar

O freio de estacionamento com acionamento elétrico pode ser aplicado a qualquer momento, independentemente da definição do modo de alimentação, se a bateria do veículo estiver conectada e carregada.

Puxe para cima suavemente e com firmeza o interruptor do freio de estacionamento com acionamento elétrico.

- ▶ O indicador no interruptor do freio de estacionamento com acionamento elétrico se acende.
- ▶ O indicador do freio de estacionamento (vermelho) se acende.

■ Para liberar

O modo de alimentação deve estar no modo **LIGADO**, para que o freio de estacionamento com acionamento elétrico possa ser liberado.

1. Pressione o pedal de freio.
2. Pressione o interruptor do freio de estacionamento com acionamento elétrico.
 - ▶ O indicador no interruptor se apaga.
 - ▶ O indicador do freio de estacionamento (vermelho) se apaga.

Liberar o freio de estacionamento manualmente, usando o interruptor, ajuda o seu veículo a começar a se movimentar de modo lento e suave, quando o veículo estiver em um declive em rampas íngremes.



⚠ ATENÇÃO

Você pode ouvir a operação do sistema de freio de estacionamento com acionamento elétrico na região das rodas traseiras, ao aplicar ou liberar o freio de estacionamento. Isso é normal.

O pedal de freio pode mover-se ligeiramente, devido a operação do sistema do freio de estacionamento com acionamento elétrico, ao aplicar ou liberar o freio de estacionamento. Isso é normal.

O freio de estacionamento não pode ser aplicado ou liberado, quando a bateria está com pouca carga.

➔ **Partida com Bateria Auxiliar** ➔ P. 6-12

Se você puxar e segurar o interruptor do freio de estacionamento com acionamento elétrico, durante a condução do veículo, os freios das quatro rodas serão acionados pelo sistema VSA, até que o veículo pare completamente. Em seguida, o freio de estacionamento com acionamento elétrico é aplicado e o interruptor deve ser liberado.

■ Operação da função do freio de estacionamento automático

Se a função do freio de estacionamento automático for ativada:

- O freio de estacionamento é aplicado automaticamente ao alterar o modo de alimentação para o modo **VEÍCULO DESLIGADO**.
- Para confirmar se o freio de estacionamento está aplicado, verifique se o indicador do freio de estacionamento (vermelho) está aceso.

➔ **Ativando e desativando a função do freio de estacionamento automático** ➔ P. 4-68

⚠ ATENÇÃO

O freio de estacionamento é acionado automaticamente nas seguintes situações.

- Quando o veículo para com o sistema brake hold ativado por mais de 10 minutos.
- Quando o cinto de segurança do motorista for destravado, enquanto o veículo está parado e o sistema brake hold está aplicado.
- Quando o motor é desligado, enquanto o sistema brake hold está aplicado.
- Quando houver um problema com o sistema brake hold, enquanto o brake hold estiver aplicado.
- Quando o veículo para por mais de 10 minutos, enquanto o ACC (Controle de Velocidade de Cruzeiro Adaptável) com Assistente de Condução em Baixa Velocidade está ativado.
- Quando o cinto de segurança do motorista for destravado, enquanto o seu veículo estiver parado automaticamente pelo sistema ACC (Controle de Velocidade de Cruzeiro Adaptável) com Assistente de Condução em Baixa Velocidade.
- Quando o motor for desligado, enquanto o sistema ACC (Controle de Velocidade de Cruzeiro Adaptável) com Assistente de Condução em Baixa Velocidade está ativado.

■ Para liberar automaticamente

Ao pressionar o pedal do acelerador, o freio de estacionamento é liberado.

Use o pedal do acelerador para liberar o freio de estacionamento, ao iniciar a condução do veículo em um acive ou no trânsito.

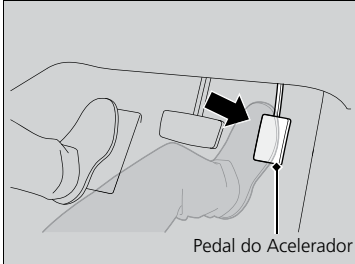

Pressione levemente o pedal do acelerador.

Quando estiver em um acive, o pedal do acelerador pode precisar ser pressionado um pouco mais, para liberá-lo.

- ▶ O indicador no interruptor se apaga.
- ▶ O indicador do freio de estacionamento (vermelho) se apaga.

O freio de estacionamento pode ser liberado automaticamente quando:

- O motorista está usando o cinto de segurança.
- O motor está em funcionamento.
- O botão seletor está em uma posição diferente de **P** ou **N**.

⚠ ATENÇÃO

Se o freio de estacionamento não puder ser liberado automaticamente, libere-o manualmente. Quando o veículo estiver sendo conduzido em um acive, o pedal do acelerador pode precisar ser pressionado um pouco mais, para liberar automaticamente o freio de estacionamento com acionamento elétrico.

O freio de estacionamento não pode ser liberado automaticamente, enquanto os seguintes indicadores estiverem acesos:

- Indicador do sistema de controle de emissões do motor
- Indicador da transmissão

O freio de estacionamento pode não ser liberado automaticamente, enquanto os seguintes indicadores estiverem acesos:

- Indicador do sistema de freio
- Indicador do sistema VSA
- Indicador do **ABS**
- Indicador **SRS** (Sistema Suplementar de Segurança)

Em temperaturas extremamente baixas, o freio de estacionamento pode congelar, se estiver aplicado.

Ao estacionar o veículo, use um bloco ou calço na roda para impedir o movimento das rodas e certifique-se de que a função do freio de estacionamento automático está desativada.

Além disso, ao usar máquinas de lavagem automática do tipo esteira, desative a função do freio de estacionamento automático e deixe o freio de estacionamento liberado.

■ Ativando e desativando a função do freio de estacionamento automático

Com o modo de alimentação no modo **LIGADO**, siga os procedimentos a seguir para ativar ou desativar a função do freio de estacionamento automático.

1. Mude o botão seletor para a posição **P**.
2. Sem pressionar o pedal de freio, puxe o interruptor do freio de estacionamento com acionamento elétrico.
 - ▶ Verifique se o indicador do freio de estacionamento (vermelho) se acendeu.
3. Puxe e segure o interruptor do freio de estacionamento. Quando um aviso sonoro soar, libere o interruptor e dentro de 3 segundos puxe e segure o interruptor do freio de estacionamento com acionamento elétrico novamente.
4. Quando o(s) aviso(s) sonoro(s) soar(em), indicando que o procedimento foi completado, libere o interruptor.
 - ▶ Dois bipes indicam que a função está ativada.
 - ▶ Um bipe indica que a função está desativada.
 - ▶ Ao completar a ativação da função, o freio de estacionamento continuará aplicado após desligar o motor.
 - ▶ Para confirmar se o freio de estacionamento está aplicado, verifique se o indicador do freio de estacionamento (vermelho) está aceso.

Se precisar, desative a função temporariamente para usar uma máquina de lavagem automática do tipo esteira. Você pode desativar a função temporariamente com o procedimento a seguir.

1. Pressione o pedal de freio e pare o veículo em um local seguro.
2. Altere o modo de alimentação para o modo **VEÍCULO DESLIGADO** e, em seguida, pressione o interruptor do freio de estacionamento com acionamento elétrico dentro de 2 segundos.
 - ▶ As configurações de ativação e desativação da função não serão afetadas.
 - ▶ Antes de desativar temporariamente a função, certifique-se primeiro de desativar o ACC com Assistente de Condução em Baixa Velocidade e o sistema brake hold.
 - ▶ Para confirmar se o freio de estacionamento está aplicado, verifique se o indicador do freio de estacionamento (vermelho) está aceso.

Freio de Serviço

O veículo está equipado com freios a disco nas quatro rodas. O sistema de assistência ao freio aumenta a força de frenagem ao pressionar o pedal do freio com força em uma situação de emergência. O sistema de freio antibloqueio (ABS) ajuda a manter o controle do volante em frenagens severas.

➤ **Sistema de Assistência ao Freio** ➔ P. 4-73

➤ **ABS (Sistema de Freio Antibloqueio)** ➔ P. 4-72

⚠ ATENÇÃO

Verifique os freios após conduzir em vias alagadas, ou se houver acúmulo de água na superfície da estrada. Se necessário, seque os freios pressionando levemente o pedal várias vezes. Se ouvir um som contínuo de atrito metálico ao aplicar os freios, será necessário substituir as pastilhas de freio. Leve o veículo a uma Concessionária Autorizada Honda no Território Nacional para a inspeção.

O uso frequente do pedal do freio em aclives e declives acumula calor, reduzindo assim a eficiência dos freios. Aplique o freio-motor, soltando o pedal do acelerador e reduzindo para uma marcha inferior.

Durante a condução, não descanse o pé no pedal do freio, pois isso aplicará levemente os freios, causando perda de eficiência com o tempo e reduz a vida útil das pastilhas. Fazer isso também confundirá os motoristas que trafegam atrás do seu veículo.

Sempre que os freios forem ativados pelo CMBS ou por outro sistema que controla automaticamente a frenagem, o pedal do freio é pressionado e liberado de acordo com a função de frenagem.

Os discos de freio podem apresentar oxidação superficial, caso o veículo permaneça parado sem utilização por alguns dias. Esta oxidação não afeta a segurança e a eficiência de frenagem, e para eliminá-la, basta conduzir o veículo normalmente, aplicando o freio levemente, onde o contato entre a pastilha e o disco, fará a remoção da oxidação, fazendo com que o disco apresente o aspecto normal de contato com a pastilha.

Brake Hold (Retenção Automática do Freio)

Mantém o freio aplicado após a liberação do pedal de freio, até que o pedal do acelerador seja pressionado. Você pode usar este sistema enquanto o veículo estiver parado temporariamente, como ao parar em um semáforo ou tráfego intenso.

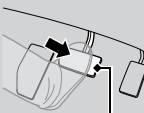
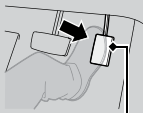
■ Ligando o sistema	■ Ativando o sistema	■ Cancelando o sistema
 <p>Botão Brake Hold</p> <div style="border: 1px solid black; padding: 5px; display: inline-block;"> <p>BRAKE HOLD Se acende</p> </div>	 <p>Pedal do Freio</p> <div style="border: 1px solid black; padding: 5px; display: inline-block;"> <p>BRAKE HOLD Aceso (A) Se acende</p> </div>	 <p>Pedal do Acelerador</p> <div style="border: 1px solid black; padding: 5px; display: inline-block;"> <p>BRAKE HOLD Aceso (A) Se apaga</p> </div>
<p>Avivele o cinto de segurança corretamente e, em seguida, dê partida no motor. Pressione o botão brake hold.</p> <ul style="list-style-type: none"> • O indicador do sistema brake hold se acende. O sistema está ligado. 	<p>Pressione o pedal de freio para que o veículo pare completamente. O botão seletor deve estar na posição D ou N.</p> <ul style="list-style-type: none"> • O indicador brake hold se acende. O freio é mantido acionado por um período de até 10 minutos. • Libere o pedal de freio após o indicador brake hold se acender. 	<p>Pressione o pedal do acelerador enquanto o botão seletor está na posição D. O sistema é cancelado e o veículo começa a se movimentar.</p> <ul style="list-style-type: none"> • O indicador brake hold se apaga. O sistema continua ligado.

⚠ CUIDADO

Mesmo com o sistema brake hold ativado, o veículo poderá mover-se em rampas íngremes ou escorregadias, ao retirar o pé do pedal de freio.

Se um veículo mover-se inesperadamente, pode causar uma colisão, resultando em FERIMENTOS GRAVES OU FATAIS.

Nunca ative o sistema brake hold ou confie nele para manter o veículo imóvel, ao parar em rampas íngremes ou escorregadias.

O uso do sistema brake hold para estacionar o veículo poderá resultar no movimento inesperado do veículo.

Nunca deixe o veículo somente quando o freio estiver acionado temporariamente pelo sistema brake hold. Sempre mude o botão seletor para a posição **P** e aplique o freio de estacionamento.

⚠ ATENÇÃO

Enquanto o sistema estiver ativado, você pode desligar o motor ou estacionar o veículo, através do mesmo procedimento que você faz normalmente.

↪ Quando Estiver Parado ➔ P. 4-74

Se o sistema está ligado ou ativado, o sistema brake hold é desligado automaticamente quando o motor for desligado.

■ **O sistema é cancelado automaticamente quando:**

- O freio de estacionamento é aplicado.
- O pedal de freio for pressionado e o botão seletor for mudado para a posição **P** ou **R**.

■ **O sistema é cancelado automaticamente e o freio de estacionamento é aplicado quando:**

- O freio é mantido acionado por mais de 10 minutos.
- O cinto de segurança do motorista é desativado.
- O motor é desligado.
- **Problema no sistema Brake Hold. Acione o freio ao parar. Contate a concessionária.*¹** aparece na interface de informações ao motorista.
- Houver um problema no sistema brake hold.

■ **Desligando o sistema brake hold**

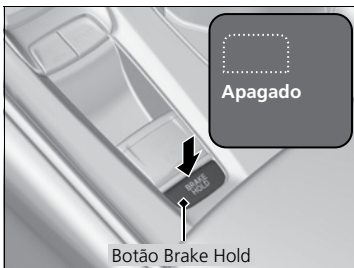

Enquanto o sistema estiver ligado, pressione novamente o botão brake hold.

- ▶ O indicador do sistema brake hold se apaga.

Para desligar o sistema brake hold, enquanto o sistema estiver em operação, pressione o botão brake hold com o pedal de freio pressionado.

⚠ ATENÇÃO

Certifique-se de desligar o sistema brake hold antes do uso de máquinas de lavagem automática.

Você pode ouvir um ruído de operação se o veículo se mover, enquanto o sistema brake hold estiver em operação.

*1: Podem existir diferenças nas imagens e mensagens apresentadas na Interface de Informações ao Motorista em relação às imagens do Manual do Proprietário.

ABS (Sistema de Freio Antibloqueio)

ABS

Ajuda a evitar o travamento das rodas e manter o controle do volante acionando rapidamente os freios, mais rápido do que você.

O sistema de distribuição eletrônica do freio (EBD), que integra o ABS, também equilibra a distribuição da frenagem das rodas dianteiras para as traseiras de acordo com a carga do veículo.

Nunca se deve bombear o pedal do freio. Deixe o ABS trabalhar por você, mantendo sempre uma pressão firme e estável no pedal do freio. Isso geralmente é conhecido como "pisar e manobrar".

■ Funcionamento do ABS

O pedal do freio pode pulsar levemente quando o ABS está funcionando. Pressione o pedal do freio e o mantenha firmemente pressionado. Em pavimento seco, será necessário pressionar fortemente o pedal do freio antes que o ABS seja ativado. Contudo, será possível perceber imediatamente que o ABS foi ativado ao tentar parar em pisos escorregadios.

O ABS pode ser ativado ao pressionar o pedal de freio durante a condução do veículo em:

- Estradas molhadas ou cobertas de neve.
- Estradas pavimentadas com pedras.
- Estradas com superfícies irregulares, buracos, rachaduras, com bueiros etc.

Quando a velocidade do veículo estiver abaixo de 10 km/h, o ABS será cancelado.

▲ ATENÇÃO

O ABS poderá não funcionar corretamente se for usado um pneu de tamanho e tipo incorreto. Se o indicador ABS se acender durante a condução, poderá existir um problema no sistema. Embora a frenagem normal não seja afetada, é possível que o ABS não funcione. Leve seu veículo imediatamente a uma Concessionária Autorizada Honda no Território Nacional para inspeção.

O ABS não foi desenvolvido com o objetivo de reduzir o tempo ou a distância necessária para parar o veículo. Ele foi desenvolvido para limitar o bloqueio dos freios, o que pode levar à derrapagem e perda do controle do veículo.

Nos seguintes casos, o seu veículo precisará de uma distância de parada maior do que um veículo sem o sistema ABS:

- Ao conduzir em estradas de superfícies irregulares, como cascalho ou neve.
- Ao instalar correntes para pneus*.

As seguintes características podem ser observadas no sistema ABS:

- Será possível ouvir um ruído de motor, proveniente do compartimento do motor, quando o freio é acionado ou enquanto as verificações do sistema estão sendo realizadas após a partida do motor e enquanto o veículo é acelerado.
- Vibrações no pedal de freio e/ou na carroceria do veículo quando o ABS é ativado. Essas vibrações e ruídos são normais e não são motivo de preocupação.

Sistema de Assistência ao Freio

Sistema de Assistência ao Freio

Concebido para dar assistência ao motorista, gerando uma força de frenagem maior, ao pressionar fortemente o pedal do freio em uma frenagem de emergência.

■ Funcionamento do sistema de assistência ao freio

Pressione firmemente o pedal do freio para maior potência de frenagem.

Durante o funcionamento do sistema de assistência ao freio, o pedal poderá trepidar levemente e um ruído poderá ser ouvido. Isso é normal. Mantenha o pedal do freio firmemente pressionado.

Sinal de Parada de Emergência

É ativado quando você freia severamente enquanto conduz o veículo a 60 km/h ou mais, para alertar os motoristas atrás de você sobre a frenagem brusca, piscando rapidamente as luzes sinalizadoras de advertência (pisca-alerta). Isto pode ajudar a alertar os motoristas atrás de você para adotarem meios adequados para evitar uma possível colisão com seu veículo.

■ Quando o sistema é ativado:

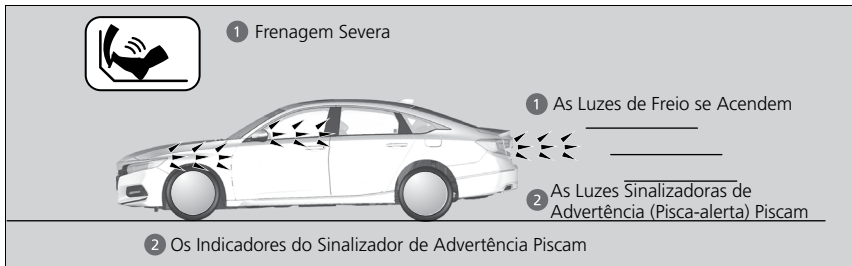

As luzes sinalizadoras de advertência param de piscar quando:

- Você liberar o pedal de freio.
- O ABS está desativado.
- A velocidade de desaceleração do seu veículo torna-se moderada.
- Você pressionar o botão do sinalizador de advertência (pisca-alerta).

⚠ ATENÇÃO

O sinal de parada de emergência não é um sistema que pode prevenir uma possível colisão traseira, causada por uma frenagem severa. As luzes sinalizadoras de advertência (pisca-alerta) piscam ao acionar o freio severamente. Sempre é recomendável evitar frenagens bruscas, a menos que seja absolutamente necessário.

O sinal de parada de emergência não é ativado quando o botão do sinalizador de advertência (pisca-alerta) estiver ativado.

Se o ABS parar de funcionar por um certo período durante a frenagem, o sinal de parada de emergência poderá não ser ativado totalmente.

Ao Estacionar o Veículo

Quando Estiver Parado

1. Pressione firmemente o pedal de freio.
2. Com o pedal de freio pressionado, puxe lentamente o interruptor do freio de estacionamento com acionamento elétrico, totalmente para cima.
3. Mude o botão seletor para a posição **P**.
4. Desligue o motor.
 - ▶ O indicador do freio de estacionamento (vermelho) se apagará em aproximadamente 30 segundos.

Sempre confirme se o freio de estacionamento com acionamento elétrico está acionado, principalmente, se o veículo for estacionado em acíves ou declives.

⚠ CUIDADO

O veículo pode se movimentar sozinho, se você não confirmar se o freio de estacionamento está acionado e o botão seletor está na posição **P** (Estacionamento).

Um veículo que se movimentar para longe pode causar uma colisão, resultando em ferimentos graves ou fatais.

Pressione firmemente o pedal de freio até confirmar que a posição **P** seja exibida no indicador de posição do botão seletor.

⚠ ATENÇÃO

Não estacione o veículo próximo a objetos inflamáveis, como grama seca, óleo ou galhos de árvores. O calor do escapamento pode causar um incêndio.

As seguintes ações podem danificar a transmissão:

- Pressionar simultaneamente os pedais do acelerador e do freio.
- Manter o veículo parado em um acíve pressionando o pedal do acelerador.
- Mudar o botão seletor para a posição **P** antes que o veículo esteja completamente parado.

Em temperaturas extremamente baixas, o freio de estacionamento pode congelar, se estiver aplicado. Se a previsão de tempo for de temperaturas extremamente baixas, não aplique o freio de estacionamento, mude o botão seletor para a posição **P**. Use um bloco ou calço na roda para impedir o movimento das rodas. Em acíves, gire o volante de direção, para que a parte traseira do pneu da roda dianteira encoste no meio-fio. Em declives, gire o volante de direção, para que a parte dianteira do pneu da roda dianteira encoste no meio-fio. Caso estes procedimentos não sejam seguidos, o veículo pode se movimentar inesperadamente causando um acidente.

Sistema do Sensor de Estacionamento

Os sensores laterais e centrais monitoram obstáculos próximos do seu veículo. O aviso sonoro, a interface de informações ao motorista e a tela de áudio/informação informam a distância aproximada entre o seu veículo e o obstáculo.

■ Localização e alcance dos sensores

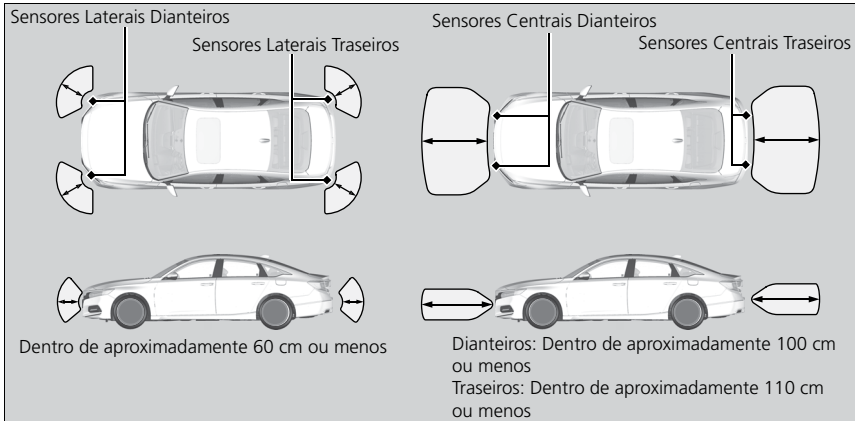

⚠ ATENÇÃO

Sistema dos Sensores de Estacionamento

Mesmo quando o sistema estiver ligado, confirme sempre se não existem obstáculos próximos do seu veículo antes de estacionar.

O sistema pode não funcionar adequadamente quando:

- Os sensores estão cobertos com neve, gelo, lama ou sujeira.
- O veículo está em superfície irregular, tal como grama, obstáculos ou numa subida.
- O veículo esteve exposto ao calor ou ao frio.
- O sistema é afetado por alguns dispositivos elétricos que geram ondas ultrassônicas.
- Conduzir o veículo em condições climáticas ruins.

O sistema pode não detectar:

- Objetos finos ou baixos.
- Materiais absorventes de som, tais como neve, algodão ou esponja.
- Objetos diretamente sob o para-choque.

Não coloque acessórios sobre ou ao redor dos sensores.

■ Ligar e desligar o sistema dos sensores de estacionamento

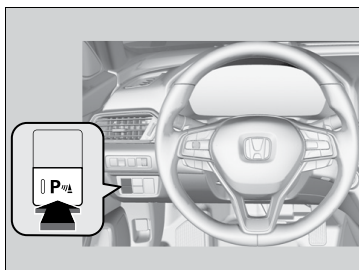

Com o modo de alimentação no modo **LIGADO**, pressione o botão do sistema do sensor de estacionamento para ligar ou desligar o sistema. O indicador no botão se acende quando o sistema está ligado.

Os sensores laterais dianteiros e centrais dianteiros começam a detectar um obstáculo quando o botão seletor está em alguma posição diferente de **P** ou **R**, e a velocidade do veículo for inferior a 8 km/h.

Os sensores laterais dianteiros, laterais traseiros e centrais traseiros começam a detectar um obstáculo quando o botão seletor está na posição **R** e a velocidade do veículo for inferior a 8 km/h.

⚠ ATENÇÃO

Ao alterar o modo de alimentação para o modo **LIGADO**, o sistema estará na condição selecionada anteriormente.

■ Funcionamento da Tela





Você pode alternar entre a visualização dividida desligada e a visualização dividida ligada, selecionando a guia da tela dividida.

⚠ ATENÇÃO

A guia da tela dividida desaparece e a visualização dividida retorna ao último modo de exibição da câmera, nas seguintes condições:

- Se o sistema do sensor de estacionamento estiver desligado.
- Se houver uma falha no sistema.

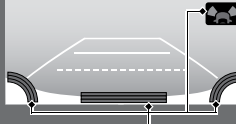
■ Quando a distância entre o seu veículo e os obstáculos atrás se tornar menor

Duração do Bipe Intermitente	Distância entre o Para-choque e os Obstáculos		Indicador	Tela Áudio/Informação / Interface de Informações ao Motorista
	Sensores Laterais	Sensores Centrais		
Moderado	—	Dianteiros: Aproximadamente 100 - 60 cm Traseiros: Aproximadamente 110 - 60 cm	Se Acende em Amarelo*1	 <p>AVISO: OBJETO SE APROXIMANDO</p> <p>Os indicadores acendem onde o sensor detectar um obstáculo.</p>  <p>Os indicadores acendem onde o sensor detectar um obstáculo.</p>  <p>Atenção: Objeto se aproximando</p>
Curto	Aproximadamente 60 - 45 cm	Aproximadamente 60 - 45 cm	Se Acende em Âmbar	
Muito Curto	Aproximadamente 45 - 35 cm	Aproximadamente 45 - 35 cm		
Contínuo	Aproximadamente 35 cm ou menos	Aproximadamente 35 cm ou menos	Se Acende em Vermelho	

*1: Neste estágio, somente os sensores centrais detectam obstáculos.

Desligando Todos os Sensores Traseiros

1. Certifique-se de que o sistema dos sensores de estacionamento não está ativado. Altere o modo de alimentação para o modo **VEÍCULO DESLIGADO**.
2. Pressione e segure o botão do sistema dos sensores de estacionamento e altere o modo de alimentação para o modo **LIGADO**.
3. Mantenha o botão pressionado por dez segundos. Libere o botão quando o indicador no botão piscar.
4. Pressione novamente o botão. O indicador no botão apaga.
 - O bipe soa duas vezes. Os sensores traseiros agora estão desligados.

Para ligar novamente os sensores traseiros, siga o procedimento acima. O aviso sonoro soa três vezes quando os sensores traseiros ligam novamente.

⚠ ATENÇÃO

Ao mudar o botão seletor para a posição **R**, o indicador no botão do sistema do sensor de estacionamento pisca como um lembrete de que os sensores traseiros foram desligados.

*2: Podem existir diferenças nas imagens e mensagens apresentadas na Interface de Informações ao Motorista em relação às imagens do Manual do Proprietário.

Câmera Traseira Multivisão

Sobre sua Câmera Traseira Multivisão

A tela áudio/informação pode exibir a visão traseira do seu veículo. A tela muda automaticamente para a visão traseira ao mudar o botão seletor para a posição **P**.

Área de Exibição da Câmera Traseira Multivisão

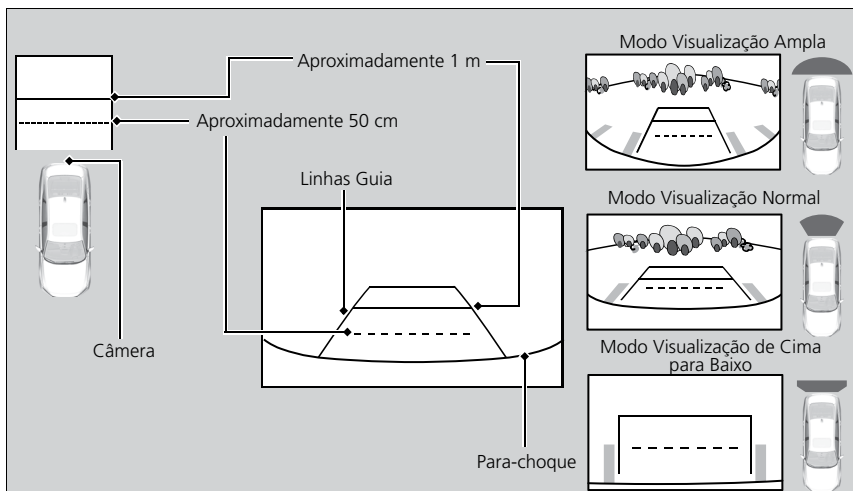

⚠ ATENÇÃO

A visualização da câmera traseira é limitada. Não é possível ver as extremidades do para-choque ou o que estiver sob o para-choque. Sua lente única também faz com que os objetos pareçam estar mais próximos ou mais afastados do que realmente estão.

Certifique-se visualmente se é seguro conduzir o veículo antes de iniciar a ré. Certas condições (como clima, iluminação e temperaturas altas) também podem restringir a visão traseira. Não confie na visão traseira que não exibir todas as informações sobre as condições da traseira do seu veículo.

Se a lente da câmera estiver coberta de sujeira ou umidade, use um pano macio úmido para manter a lente limpa e livre de detritos.

Você pode mudar as configurações da **Orientação fixa** e da **Diretriz dinâmica**.

➔ **Funções Personalizadas** ➔ P. 8-51

Orientação fixa

Ligado: As orientações aparecem ao mudar o botão seletor para a posição **R**.

Desligado: As orientações não aparecem.

Diretriz dinâmica

Ligado: As orientações se movem de acordo com a direção do volante de direção.

Desligado: As orientações não se movem.

Você pode visualizar três modos diferentes da câmera, na tela áudio/informação.

Selecione o ícone apropriado para alterar o modo:



: Modo Visualização Ampla



: Modo Visualização Normal



: Modo Visualização de Cima para Baixo

- Se o último modo de visualização usado foi Ampla ou Normal, o mesmo modo é selecionado na próxima vez que mudar o botão seletor para a posição **R**.
- Se o último modo de visualização usado foi de Cima para Baixo, antes de desligar o motor, da próxima vez que alterar o modo de alimentação para o modo **LIGADO** e mudar o botão seletor para a posição **R**, o modo de visualização que você estava usando antes de usar o modo de visualização de Cima para Baixo (Modo de visualização Ampla ou modo de visualização Normal) será selecionado.
- Se o último modo de visualização usado foi de Cima para Baixo e mudar o botão seletor para uma posição diferente de **R** e, após 10 segundos, mudar o botão seletor para a posição **R** novamente, o modo de visualização que você estava usando antes de usar o modo de visualização de Cima para Baixo (Modo de visualização Ampla ou modo de visualização Normal) será selecionado.

Abastecimento

Informações Sobre Combustível

■ Recomendação de combustível

Gasolina*1 comum, comercialmente disponível ou aditivada em qualquer proporção.

O uso de combustível não recomendado pode causar um ruído persistente e forte de pancada metálica, que pode causar danos ao motor.

*1: Gasolina do tipo C - comum, comercialmente disponível, em atendimento à Resolução CONAMA nº 415/09 - PROCONVE (Programa de Controle de Poluição do Ar para Veículos Automotores) e à Resolução nº 40/13 da ANP.

A gasolina aditivada distingue-se da comum tipo C por receber aditivos com propriedades detergentes e dispersantes. Dessa forma, evita-se a formação de corrosão e depósitos no sistema de alimentação do veículo, permitindo sempre um bom fluxo de combustível ao longo do tempo. A decisão pelo uso da gasolina aditivada cabe ao cliente, porém ressalta-se primordialmente o cuidado com sua procedência, seja comum ou aditivada.

Ao trafegar por outros países, deve-se sempre utilizar gasolina premium com octanagem 95 ou superior sem chumbo. Verifique a seguinte inscrição na bomba do posto de abastecimento: "sin plomo" em países de língua espanhola.

■ Capacidade do tanque de combustível: 56 litros

■ Produto de limpeza do motor

A Honda recomenda a utilização do aditivo "Engine Cleaner Honda", conforme as especificações do produto. Procure uma Concessionária Autorizada Honda no Território Nacional para obter o produto.

▲ ATENÇÃO

Se for necessário estacionar o veículo por um período prolongado, abasteça o tanque de combustível com combustível suficiente.

O uso de gasolina contendo chumbo apresenta os seguintes riscos:

- Danos ao sistema de escapamento, inclusive no catalisador
- Danos ao motor e sistema de combustível
- Efeitos prejudiciais no motor e nos outros sistemas.

O uso de aditivos complementares não recomendados pela Honda, ou seja, frascos de aditivos não recomendados pela Honda, comercializados em postos de abastecimento ou lojas de autopeças, e o uso de combustível adulterado, com chumbo ou outros combustíveis não homologados, comprometerá o desempenho do veículo, além de causar danos aos componentes do sistema de alimentação, do escapamento e do próprio motor. Estes danos não são cobertos pela garantia.

O reparo de danos nos controles de emissões, motor e sistema de combustível, causados pelas seguintes condições, pode não ser coberto pela garantia do veículo:

- Utilização de aditivos não recomendados pela Honda que podem afetar o desempenho.
- Utilização de combustível não recomendado.

Como Reabastecer o Tanque de Combustível

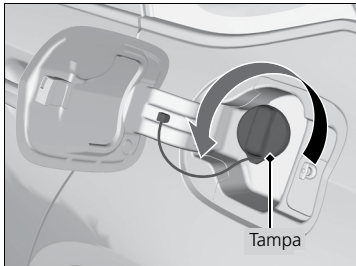
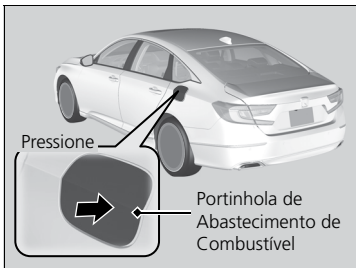
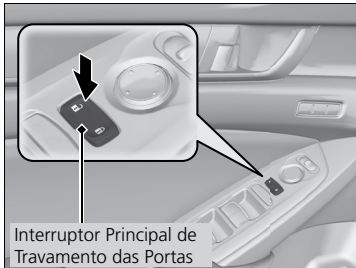

1. Estacione o veículo com a bomba do posto de serviço no lado esquerdo do veículo, na parte traseira.
2. Desligue o motor.
3. Destrave a porta do motorista usando o interruptor principal de travamento das portas.
 - ▶ A portinhola de abastecimento de combustível na lateral externa do veículo destrava.
- **Usando o Interruptor Principal de Travamento das Portas** ➔ P. 3-14
4. Pressione a área indicada pela seta, para liberar a portinhola de abastecimento de combustível. Você ouvirá um clique. Abra manualmente a portinhola de abastecimento de combustível.
5. Remova lentamente a tampa do tanque de combustível. Se ouvir um chiado, aguarde até parar e gire lentamente a tampa do tanque de combustível para removê-la.

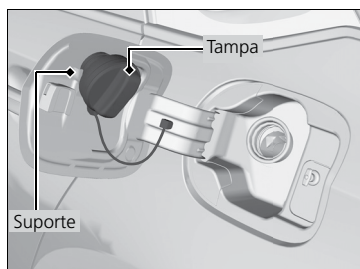

6. Coloque a tampa do tanque de combustível no suporte.
7. Insira completamente o bico da bomba de abastecimento.
 - ▶ Quando o tanque estiver cheio, a bomba de abastecimento desligará automaticamente. Isso deixa um espaço no tanque de combustível, para permitir a expansão do combustível quando houver alteração na temperatura.
8. Depois de abastecer, recoloque a tampa do tanque de combustível e aperte-a até ouvir pelo menos um clique.
 - ▶ Feche manualmente a portinhola de abastecimento de combustível.

⚠ CUIDADO

O combustível é altamente inflamável e explosivo.

Você poderá sofrer queimaduras ou ferimentos graves ao manusear o combustível.

- Desligue o motor e mantenha fontes de calor, faíscas e chamas afastadas.
- Manuseie o combustível somente em lugares abertos.
- Limpe imediatamente o combustível derramado.
- Não utilize telefone celular.

⚠ ATENÇÃO

Use o interruptor principal de travamento das portas para destravar a portinhola de abastecimento de combustível.

As portas do veículo e a portinhola de abastecimento de combustível serão travadas automaticamente, se a função de destravamento do controle remoto for usada. Isso pode ser desativado, abrindo brevemente e, em seguida, fechando a porta do motorista.

A bomba de abastecimento para automaticamente, para deixar espaço no tanque de combustível, de modo que não vaze devido às mudanças na temperatura.

Não continue a abastecer após a parada automática da bomba de abastecimento. O combustível adicional pode exceder a capacidade total do tanque de combustível.

Economia de Combustível e Emissões CO₂

Para Maior Economia de Combustível e Redução das Emissões de CO₂

A economia de combustível e a redução de emissões de CO₂ depende de várias condições, incluindo o modo de condução do veículo, o peso da carga, tempo em marcha lenta, hábitos de condução e as condições do veículo. Dependendo desses e de outros fatores, pode não ser possível obter a economia de combustível nominal do veículo.

Manutenção e Economia de Combustível

É possível otimizar a economia de combustível fazendo a manutenção adequada do veículo.

Obedeça a Tabela de Manutenção Preventiva (Serviços Periódicos) descrita neste manual do proprietário.

➤ Tabela de Manutenção Preventiva (Serviços Periódicos) ➔ P. 5-8

- Use óleo para motor com a viscosidade recomendada pelo Selo de Certificação API.
- Mantenha a pressão especificada dos pneus.
- Não carregue o veículo com excesso de bagagem.
- Mantenha o veículo limpo. O acúmulo de neve ou lama sob o veículo aumenta o peso e a resistência ao vento.

⚠ ATENÇÃO

O cálculo direto é o método recomendado para se determinar o consumo real de combustível durante a condução.

$$\frac{100}{\text{Quilômetros rodados}} \times \frac{\text{Litros de combustível}}{\text{Litros de combustível}} \div \frac{\text{Quilômetros rodados}}{\text{Quilômetros por litro}} = \frac{\text{Litros por 100 km}}{\text{Quilômetros por litro}}$$

Etiqueta Nacional de Conservação de Energia para Veículos

O Programa Brasileiro de Etiquetagem (PBE) Veicular, anunciado pelo Governo Federal em 2008, permite ao consumidor comparar as características de eficiência energética e consumo de combustível dos veículos, por meio da Etiqueta Nacional de Conservação de Energia para Veículos.

A adesão dos fabricantes de veículos e importadores é voluntária e renovável a cada ano. Ao decidir participar, a montadora deve informar os dados do consumo de combustível e da eficiência energética dos modelos. Essas informações podem ser consultadas nas tabelas publicadas nos sites do Inmetro e do Conpet ou na etiqueta afixada pelo fabricante no vidro do veículo.

Veículo com Motor Turbo

Precauções de Manuseio

O turbocompressor é um dispositivo de alta precisão, para obter maior potência e fornecer um grande volume de ar comprimido para o interior do motor, usando uma turbina acionada pela pressão dos gases de escape do motor.

- Quando o motor está frio, logo após a partida do motor, evite acelerar o motor ou acelerações bruscas.
- Sempre substitua o óleo e o filtro de óleo do motor de acordo com o Sistema de Monitoramento do Óleo. A turbina gira a velocidades muito altas, acima de 100.000 rpm, e a temperatura do gás de escape que movimenta a turbina atinge mais de 700°C. A turbina é lubrificada pelo óleo do motor e resfriada pelo óleo e pelo líquido de arrefecimento do motor. Se você deixar de substituir o óleo, o filtro de óleo e o líquido de arrefecimento do motor, na quilometragem e/ou no intervalo especificado na Tabela de Manutenção Preventiva (Serviços Periódicos), o óleo e o líquido de arrefecimento deteriorados podem causar falhas, tais como atrito e ruído anormal, causando danos nos componentes da turbina.

⚠ ATENÇÃO

Os intervalos de manutenção preventiva para a substituição do óleo do motor e do filtro de óleo são indicados na interface de informações ao motorista. Siga a informação de quando substituí-lo(s).

➡ **Sistema de Monitoramento do Óleo** ➡ P. 5-4

➡ **Óleo de Motor Recomendado** ➡ P. 5-11

O indicador do medidor de temperatura fica na marca **H** ao dar partida no motor novamente, após conduzir o veículo sob condições de alta carga, tais como, alta velocidade ou terreno acidentado. Isso é normal. O medidor de temperatura abaixa com o funcionamento do motor em marcha lenta ou ao conduzir o veículo por cerca de um minuto.

Manutenção

Este capítulo descreve a manutenção básica.



Antes da Realização da Manutenção .. 5-2	Luzes da Placa de Licença Traseira..... 5-19
Inspeção e Manutenção 5-2	Luz do Brake Light..... 5-19
Segurança ao Realizar a Manutenção .. 5-2	Outras Lâmpadas 5-20
Peças e Fluidos Usados no Serviço de Manutenção..... 5-3	Verificação e Manutenção das Palhetas dos Limpadores..... 5-23
Sistema de Monitoramento do Óleo ... 5-4	Verificação das Palhetas dos Limpadores 5-23
Exibindo a Informação do Sistema de Monitoramento do Óleo..... 5-5	Substituição da Borracha da Palheta do Limpador..... 5-23
Tabela de Manutenção Preventiva (Serviços Periódicos) 5-8	Verificação e Manutenção dos Pneus .. 5-25
Manutenção Sob o Capô 5-9	Verificação dos Pneus 5-25
Itens de Manutenção Sob o Capô..... 5-9	Indicadores de Desgaste 5-26
Como Abrir o Capô..... 5-9	Vida Útil dos Pneus..... 5-26
Óleo de Motor Recomendado 5-11	Substituição de Roda e Pneu 5-27
Filtro de Combustível..... 5-11	Rodízio dos Pneus 5-27
Verificação do Óleo do Motor..... 5-12	Bateria..... 5-28
Adição de Óleo do Motor 5-12	Verificação da Bateria 5-28
Líquido de Arrefecimento do Motor... 5-13	Para Carregar a Bateria..... 5-29
Fluido da Transmissão..... 5-14	Substituição da Bateria 5-29
Fluido de Freio..... 5-15	Em Caso de Emergência 5-30
Reabastecimento do Reservatório do Fluido dos Lavadores 5-15	Reciclagem da Bateria 5-31
Substituição de Lâmpadas..... 5-16	Etiqueta da Bateria 5-31
Faróis 5-16	Cuidados com o Controle Remoto 5-32
Faróis de Neblina..... 5-16	Substituição da Bateria do Controle Remoto 5-32
Luzes dos Sinalizadores de Direção Dianteiros..... 5-16	Manutenção do Sistema de Controle de Climatização 5-33
Luzes dos Sinalizadores de Direção Laterais/Luzes Indicadoras de Emergência 5-16	Filtro de Pó e Pólen..... 5-33
Luzes das Lanternas Dianteiras/ Luzes de Condução Diurna..... 5-16	Cuidados com a Aparência..... 5-35
Luzes de Freio/Lanternas Traseiras e Luzes dos Sinalizadores de Direção Traseiros..... 5-17	Limpeza Interna 5-35
Luzes das Lanternas Traseiras e Luzes de Ré..... 5-18	Limpeza Externa 5-37
	Acessórios e Modificações..... 5-42
	Acessórios 5-42
	Modificações..... 5-42

Antes da Realização da Manutenção

Inspeção e Manutenção

Para sua segurança, realize todas as inspeções e manutenções listadas para manter o veículo em boas condições. Se constatar alguma anomalia (ruído, odor, fluido de freio insuficiente, resíduos de óleo no chão, etc.), faça a inspeção do veículo em uma Concessionária Autorizada Honda no Território Nacional.

Consulte a Tabela de Manutenção Preventiva (Serviços Periódicos), para obter informações detalhadas sobre a manutenção e inspeção.

➔ **Tabela de Manutenção Preventiva (Serviços Periódicos)** ➔ P. 5-8

Tipos de Inspeção e Manutenção

■ Inspeções diárias

Realize as inspeções antes de viagens longas, quando lavar o veículo ou quando reabastecer.

■ Inspeções periódicas

- Verifique mensalmente o nível do fluido de freio.
 - ➔ **Fluido de Freio** ➔ P. 5-15
- Verifique semanalmente a pressão dos pneus. Examine a banda de rodagem quanto a desgaste ou objetos estranhos.
 - ➔ **Verificação e Manutenção dos Pneus** ➔ P. 5-25
- Verifique mensalmente a operação das luzes externas.
 - ➔ **Substituição de Lâmpadas** ➔ P. 5-16
- Verifique a condição das palhetas dos limpadores a cada seis meses, no mínimo.
 - ➔ **Verificação e Manutenção das Palhetas dos Limpadores** ➔ P. 5-23

Segurança ao Realizar a Manutenção

Esta seção fornece algumas das mais importantes precauções de segurança.

No entanto, não podemos adverti-lo sobre todos os riscos concebíveis que possam surgir ao realizar a manutenção. Você é o único responsável por decidir se deve ou não realizar uma determinada tarefa.

Segurança da Manutenção

- Para reduzir a possibilidade de incêndio ou explosão, mantenha cigarros, faíscas e chamas afastados da bateria e de todas as peças relacionadas ao combustível.
- Nunca deixe panos, toalhas e outros objetos inflamáveis sob o capô.
 - ▶ O calor do motor e escapamento pode causar um incêndio.
- Para limpar as peças, use desengraxante ou produto para limpeza de peças, exceto gasolina.
- Use proteção para os olhos e roupas de proteção ao trabalhar na bateria ou com ar comprimido.
- Os gases do escapamento do motor contêm monóxido de carbono, que é venenoso e pode ocasionar perda de consciência e até mesmo morte.
 - ▶ Somente ligue o motor em um ambiente bem ventilado.

Segurança do Veículo

- O veículo deve estar estacionado.
 - ▶ Certifique-se de que o veículo esteja estacionado em uma superfície plana, o freio de estacionamento acionado e o motor desligado.
- Esteja ciente de que as peças quentes podem causar queimaduras.
 - ▶ Certifique-se de deixar o motor e o sistema de escapamento esfriarem completamente, antes de tocar nas peças do veículo.
- Esteja ciente de que as peças móveis podem causar ferimentos.
 - ▶ Não ligue o motor a menos que seja instruído para tanto e mantenha suas mãos e braços afastados das peças móveis.

⚠ CUIDADO

A manutenção inadequada do veículo ou a falta de correção de um problema antes de dirigir pode causar uma colisão, resultando em ferimentos graves ou até mesmo fatais.

Siga sempre as recomendações de inspeção e manutenção e os programas contidos neste manual do proprietário.

Não seguir adequadamente as instruções de manutenção e das precauções pode causar ferimentos graves ou até mesmo fatais.

Siga sempre os procedimentos e as precauções contidas neste manual do proprietário.

Peças e Fluidos Usados no Serviço de Manutenção

Recomenda-se que na manutenção e no serviço do seu veículo sejam utilizados sempre peças e fluidos GENUÍNOS Honda. As peças genuínas Honda são fabricadas de acordo com o mesmo padrão de alta qualidade utilizado nos veículos Honda.

⚠ ATENÇÃO

Não pressione com força a cobertura do motor. Isto poderá danificar a cobertura do motor e outros componentes.

Sistema de Monitoramento do Óleo

Se a distância remanescente para a próxima manutenção preventiva do óleo do motor for inferior a 1.500 km, será exibida a mensagem de advertência do sistema de monitoramento do óleo do motor sempre que o modo de alimentação for alterado para o modo **LIGADO**. A mensagem avisará quando for o momento de substituir o óleo do motor, ou o momento de levar seu veículo a uma Concessionária Autorizada Honda no Território Nacional para as manutenções preventivas (serviços periódicos).

Exibindo a Informação do Sistema de Monitoramento do Óleo

Certos itens de manutenção devem ser feitos em breve, junto com a estimativa da vida útil remanescente, sendo exibidos na interface de informações ao motorista.

Você pode visualizá-los na tela de informações do sistema de monitoramento do óleo a qualquer momento.

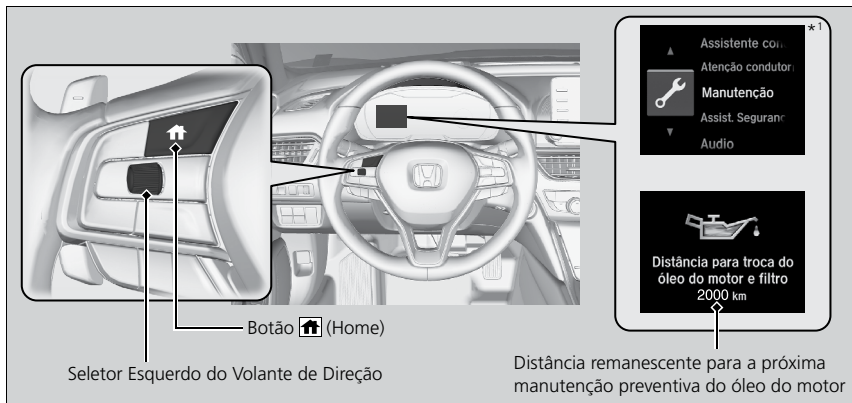

1. Altere o modo de alimentação para o modo **LIGADO**.
2. Pressione o botão 🏠 (Home).
3. Role o seletor esquerdo do volante de direção até que 🛠️ seja exibido.
4. Pressione o seletor esquerdo do volante de direção para exibir a tela do sistema de monitoramento de óleo.

O item do serviço de manutenção e a distância remanescente aparecem na interface de informações ao motorista, junto com os itens de manutenção que devem ser feitos em breve.

O indicador de mensagem do sistema (📌) permanece aceso no painel de instrumentos após o período de manutenção ser atingido. Faça imediatamente a manutenção indicada em uma Concessionária Autorizada Honda no Território Nacional.

⚠️ ATENÇÃO

O cálculo e a exibição da distância remanescente para o próximo período de manutenção, é baseado no funcionamento do motor e nas condições do óleo de motor.

Pelas condições de condução do veículo, a distância atual de viagem pode ser mais curta do que a distância exibida.

O tipo e o conteúdo dos itens do serviço de manutenção são os seguintes:

Substituição do óleo do motor

Substituição do óleo do motor e do filtro de óleo

Independente da informação do sistema de monitoramento do óleo, faça a manutenção após um ano desde a última substituição do óleo do motor.

*1: Podem existir diferenças nas imagens e mensagens apresentadas na Interface de Informações ao Motorista em relação às imagens do Manual do Proprietário.

Informação do Sistema de Monitoramento do Óleo da Interface de Informações ao Motorista

Mensagem de Advertência *1	Display da Vida Útil do Óleo do Motor*1	Explicação	Informações
NORMAL —	NORMAL  Distância para troca do óleo do motor 2000 km  Distância para troca do óleo do motor e filtro 2000 km	Ao selecionar a tela de informações do sistema de monitoramento do óleo é exibida a estimativa da distância remanescente de vida útil do óleo do motor ou a estimativa da distância remanescente de vida útil do óleo e do filtro de óleo do motor.	—
REVISÃO PROGRAMADA EM BREVE  Troca do óleo do motor em breve  Troca do óleo do motor e filtro em breve	REVISÃO PROGRAMADA EM BREVE  Distância para troca do óleo do motor 1490 km  Distância para troca do óleo do motor e filtro 1490 km	Quando a estimativa da distância remanescente de vida útil do óleo do motor ou a estimativa da distância remanescente de vida útil do óleo e do filtro de óleo do motor for inferior a 1.500 km, a respectiva mensagem aparece.	O óleo do motor ou o óleo e o filtro de óleo do motor está(ão) se aproximando do final de sua vida útil.
REVISÃO PROGRAMADA IMEDIATA  Troca do óleo do motor imediata  Troca do óleo do motor e filtro imediata	REVISÃO PROGRAMADA IMEDIATA  Distância para troca do óleo do motor 490 km  Distância para troca do óleo do motor e filtro 490 km	Quando a estimativa da distância remanescente de vida útil do óleo do motor ou a estimativa da distância remanescente de vida útil do óleo e do filtro de óleo do motor for inferior a 500 km, a respectiva mensagem aparece.	O óleo do motor ou o óleo e o filtro de óleo do motor está(ão) quase alcançando o final de sua vida útil e o(s) item(ns) do(s) serviço(s) de manutenção deve(m) ser inspecionado(s) e substituído(s) assim que possível.
REVISÃO PROGRAMADA VENCIDA  Troca do óleo do motor vencida  Troca do óleo do motor e filtro vencida	REVISÃO PROGRAMADA VENCIDA  Distância para troca do óleo do motor -50 km  Distância para troca do óleo do motor e filtro -50 km	O período de vida útil do óleo do motor ou do óleo e do filtro de óleo do motor foi ultrapassado.	O período de vida útil do óleo do motor ou do óleo e do filtro de óleo do motor foi ultrapassado. O(s) item(ns) do(s) serviço(s) de manutenção deve(m) ser inspecionado(s) e substituído(s) imediatamente.

*1: Podem existir diferenças nas imagens e mensagens apresentadas na Interface de Informações ao Motorista em relação às imagens do Manual do Proprietário.

Reiniciando o Display*

Reinicie a informação do sistema de monitoramento do óleo somente após executar o serviço de manutenção.

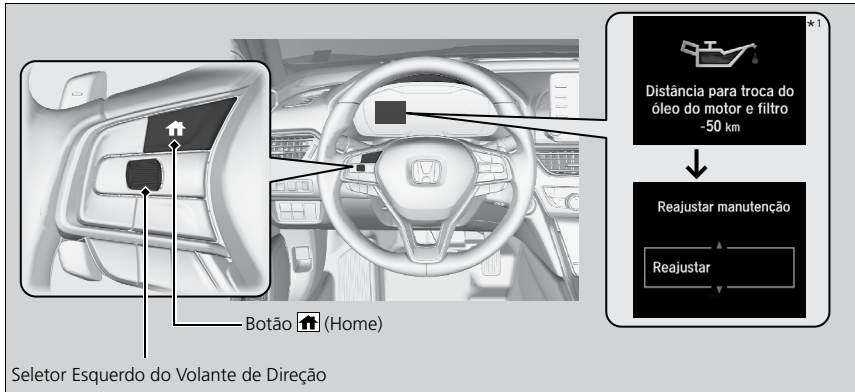

1. Altere o modo de alimentação para o modo **LIGADO**.
2. Pressione o botão 🏠 (Home).
3. Role o seletor esquerdo do volante de direção até que 🛠️ seja exibido.
4. Pressione o seletor esquerdo do volante de direção para exibir a tela do sistema de monitoramento de óleo.
5. Pressione o seletor esquerdo do volante de direção para entrar no modo de reinitialização.
6. Role o seletor esquerdo do volante de direção para selecionar **Reajustar** (Você também pode selecionar **Cancelar** para encerrar o procedimento).
7. Pressione o seletor esquerdo do volante de direção para reiniciar o item selecionado.
8. Repita a partir da etapa 5 para outros itens que você deseja reiniciar.

⚠️ ATENÇÃO

Se a reinitialização da vida útil do óleo do motor não for executada após um serviço de manutenção, o sistema mostrará o intervalo de manutenção incorreto, podendo levar a sérios problemas mecânicos.

A Concessionária Autorizada Honda no Território Nacional irá reiniciar o display de vida útil do óleo do motor, após completar o serviço de manutenção preventiva. Se você levar o seu veículo para uma oficina, que não seja a de uma Concessionária Autorizada Honda no Território Nacional, execute o procedimento de reinitialização do display de vida útil do óleo do motor, logo após a manutenção preventiva.

Você também pode reiniciar o display de informação do sistema de monitoramento do óleo, usando a tela áudio/informação.

➡ **Funções Personalizadas** ➡ P. 8-51

*1: Podem existir diferenças nas imagens e mensagens apresentadas na Interface de Informações ao Motorista em relação às imagens do Manual do Proprietário.

Tabela de Manutenção Preventiva (Serviços Periódicos)

Os serviços devem ser efetuados de acordo com as trocas de óleo indicadas pelo painel de instrumentos*1 ou tempo em meses, o que ocorrer primeiro.	Serviço	1º	2º	3º	4º	5º	6º	7º	8º	9º	10º	11º	12º	13º	14º	15º	16º
	Meses	12	24	36	48	60	72	84	96	108	120	132	144	156	168	180	192

■ Serviços realizados em todas as manutenções periódicas

Substitua o óleo do motor	•	•	•	•	•	•	•	•	•	•	•	•	•	•	•	•	•
Faça o rodízio dos pneus	•	•	•	•	•	•	•	•	•	•	•	•	•	•	•	•	•
Inspecione os freios dianteiros e traseiros assim como o nível de fluido *3	•	•	•	•	•	•	•	•	•	•	•	•	•	•	•	•	•
Inspecione visualmente os terminais de direção, caixa de direção e coifas, componentes da suspensão, coifas da árvore de transmissão *3	•	•	•	•	•	•	•	•	•	•	•	•	•	•	•	•	•

■ Serviços realizados a cada duas ou três manutenções

Filtro de óleo do motor		•		•		•		•		•		•		•		•	
Substitua o elemento do filtro de ar			•			•			•			•			•		
Substitua o filtro de pó e pólen		•		•		•		•		•		•		•		•	
Inspecione o tensionador e a correia de acionamento dos acessórios *3		•		•		•		•		•		•		•		•	
Inspecione o alinhamento das rodas *2		•		•		•		•		•		•		•		•	
Inspecione visualmente: Mangueiras e tubulações do freio (incluindo ABS), todos os níveis de fluido e a condição do fluido, sistema de escapamento, tubulações e conexões de combustível *3		•		•		•		•		•		•		•		•	

■ Serviços realizados com maior periodicidade

Substitua o fluido de transmissão automática	A cada 80.000 km
Substitua o filtro de combustível *4	A cada 90.000 km
Substitua as velas de ignição	A cada 100.000 km
Ajuste a folga de válvulas	A cada 120.000 km
Substitua o fluido de freio	A cada 36 meses (independe da quilometragem)
Substitua o fluido de arrefecimento do motor	A cada 120 meses ou 200.000 km (o que ocorrer primeiro)

*1: O sistema de controle do motor monitora por sensores as condições de utilização do veículo para estimar a vida útil do óleo, e informa o momento ideal para a troca através do painel de instrumentos.

*2: Efetuar o alinhamento de rodas somente se identificado, através de uma inspeção visual do sistema de suspensão, indícios de impacto, ocasionados por buracos, pedras soltas, guias e colisões ou caso o veículo apresente tendência direcional. Sendo necessário o alinhamento de rodas, as despesas correrão por conta do proprietário, ou seja, não serão cobertas pela garantia ou pelas revisões gratuitas, pois não foram ocasionadas por defeito de fabricação e sim por utilização imprópria ou desgaste normal do veículo.

*3: Itens inspecionados pela Concessionária poderão ser reparados ou substituídos se necessário. Por não se tratar de falha de fabricação e sim desgaste normal relacionado a condição de uso do veículo, as despesas com eventuais reparos e substituição de componentes correrão por conta do proprietário.

*4: Em caso de suspeita de utilização de combustível contaminado e/ou qualidade inferior, considere antecipar a troca do filtro. Adicionalmente recomenda-se a utilização regular do Honda Engine Cleaner para prevenir a formação de depósitos nos componentes expostos à câmara de combustão do motor de injeção direta de combustível.

Manutenção Sob o Capô

Itens de Manutenção Sob o Capô

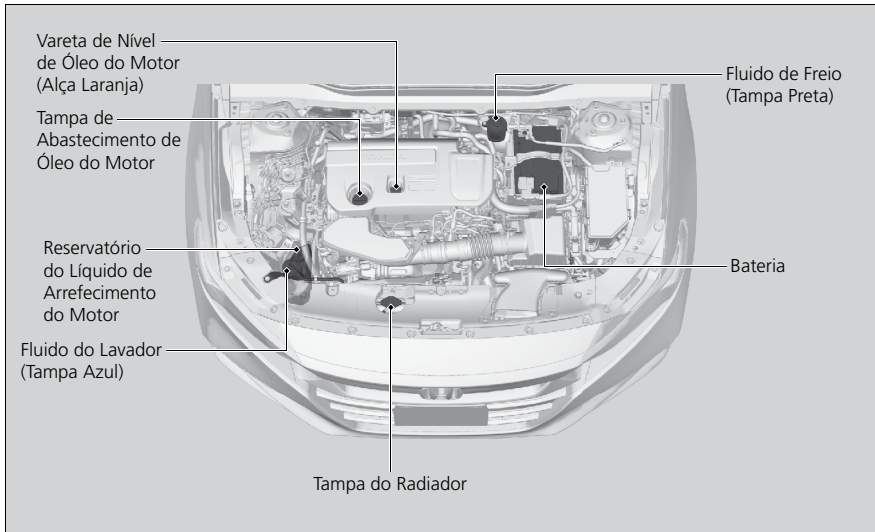

Como Abrir o Capô

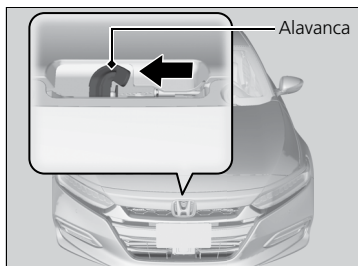
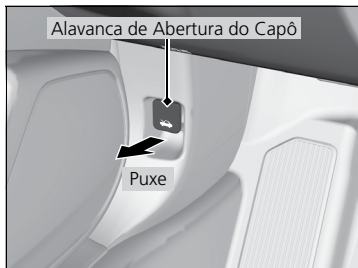

1. Estacione o veículo em uma superfície plana e aplique o freio de estacionamento.
2. Puxe a alavanca de abertura do capô localizada na parte inferior do painel de instrumentos do lado do motorista.
 - ▶ O capô será ligeiramente aberto.
3. Mova a alavanca de trava (localizada abaixo da extremidade dianteira do capô na direção do centro), para liberar o mecanismo de trava e levantar o capô. Depois de levantar parcialmente o capô, você pode liberar a alavanca.

⚠ CUIDADO

Antes de acionar a alavanca de abertura do capô, desligue o motor. Inspeções e/ou ajustes no compartimento do motor com o motor em funcionamento são operações arriscadas e só devem ser efetuadas por um técnico especializado, visto que correias e polias se encontram em movimento.

⚠ ATENÇÃO

Não abra o capô se os braços dos limpadores estiverem levantados. O capô e/ou os limpadores poderão ser danificados.

Não pressione com força a cobertura do motor. Isto poderá danificar a cobertura do motor e outros componentes.

Ao fechar o capô, verifique se está firmemente travado.

Se a alavanca de trava estiver dura, ou se não for possível abrir o capô movendo a alavanca, será necessário limpar e lubrificar o mecanismo de trava.



4. Levante o capô quase até o final.

- ▶ O suporte hidráulico levanta o capô até o final e o mantém elevado.

Ao fechar, abaixe-o até aproximadamente 30 cm e então desça o capô, pressionando firmemente para baixo com as mãos.

⚠ ATENÇÃO

- Não apoie nem aplique peso no capô, a fim de evitar danos.
- Ao fechar o capô não o pressione excessivamente, para evitar danos.
- Se o capô não fechar corretamente, repita o passo 4, levante o capô até aproximadamente 30 cm e então desça o capô, pressionando firmemente para baixo com as mãos.
- Caso os procedimentos acima não sejam seguidos, o capô será danificado.

Óleo de Motor Recomendado

O óleo é o principal contribuinte para o desempenho e vida longa do motor. Se conduzir o veículo com óleo insuficiente ou deteriorado, poderá ocorrer falha ou danos ao motor.



- Óleo Pro Honda
- SAE 0W-20 API-SM ou superior

⚠ ATENÇÃO

Aditivos para Óleo de Motor

O veículo não requer aditivos para óleo de motor. Eles podem afetar o desempenho e a durabilidade do motor.

A utilização de lubrificantes com especificações diferentes poderá ser feita SOMENTE quando o produto for recomendado pela Honda.

A tecnologia empregada no projeto e construção de seu veículo Honda dispensa a utilização de qualquer lubrificante especial e/ou aditivos.

Siga rigorosamente a Tabela de Manutenção Preventiva (Serviços Periódicos).

➔ **Tabela de Manutenção Preventiva (Serviços Periódicos)** ➔ P. 5-8

Filtro de Combustível

Substitua o filtro de combustível de acordo com as recomendações da Tabela de Manutenção Preventiva (Serviços Periódicos).

➔ **Tabela de Manutenção Preventiva (Serviços Periódicos)** ➔ P. 5-8

Somente técnicos qualificados devem efetuar a substituição do filtro. Se as tubulações de combustível não forem manuseadas de forma correta, o combustível no sistema poderá jorrar e apresentar risco.

⚠ ATENÇÃO

Sempre utilize o combustível adequado para evitar obstrução.

➔ **Informações sobre Combustível** ➔ P. 4-80

O uso de combustível inadequado poderá obstruir o filtro de combustível e danificar o sistema de controle de emissões do veículo.

Verificação do Óleo do Motor

Recomendamos verificar o nível do óleo do motor sempre que reabastecer o veículo. Estacione o veículo em uma superfície plana. Antes de verificar o óleo, aguarde aproximadamente três minutos após desligar o motor.

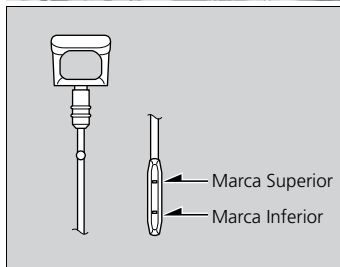
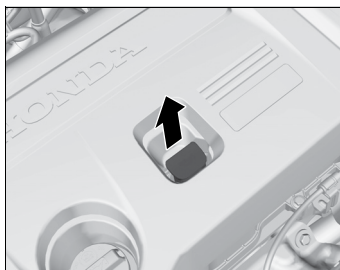

1. Remova a vareta de nível de óleo do motor (alça laranja).
2. Limpe a vareta com um pano limpo ou papel-toalha.
3. Reinsira totalmente a vareta em seu orifício.
4. Remova novamente a vareta e verifique o nível. O nível deverá estar entre as marcas superior e inferior. Adicione óleo, se necessário.

⚠ ATENÇÃO

Se o nível do óleo estiver próximo ou abaixo da marca inferior, adicione óleo lentamente, tomando cuidado para não abastecer em excesso.

A quantidade de óleo consumido depende da forma como o veículo é conduzido e das condições climáticas e da superfície das ruas e estradas. A taxa de consumo de óleo pode ser de até 1 litro a cada 1.000 km.

O consumo poderá ser maior quando o motor for novo.

Adição de Óleo do Motor



1. Desrosqueie e remova a tampa de abastecimento de óleo do motor.
2. Adicione o óleo lentamente.
3. Recoloque a tampa de abastecimento de óleo do motor e aperte-a firmemente.
4. Aguarde três minutos e verifique novamente a vareta de nível de óleo do motor.

⚠ ATENÇÃO

Não adicione o óleo do motor acima da marca de nível superior. O abastecimento excessivo de óleo pode resultar em vazamentos e/ou danos ao motor. Se o óleo for derramado, limpe-o imediatamente. O óleo derramado pode danificar os componentes do compartimento do motor.

Líquido de Arrefecimento do Motor

Líquido de arrefecimento especificado: Líquido de Arrefecimento/Anticongelante Genuíno Honda para Todas as Estações Tipo 2

O líquido de arrefecimento é pré-misturado com 50% de anticongelante e 50% de água. Não adicione diretamente qualquer anticongelante ou água.

Recomendamos verificar o nível do líquido de arrefecimento sempre que reabastecer o veículo. Verifique primeiro o reservatório. Se estiver completamente vazio, verifique também o nível do líquido de arrefecimento no radiador. Adicione o líquido de arrefecimento, conforme necessário.

Reservatório

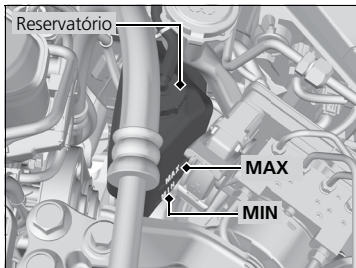

1. Certifique-se de que o motor e o radiador estejam frios.

2. Verifique a quantidade de líquido de arrefecimento no reservatório.

► Se o nível do líquido de arrefecimento estiver abaixo da marca **MIN**, adicione o líquido de arrefecimento especificado até atingir a marca **MAX**.

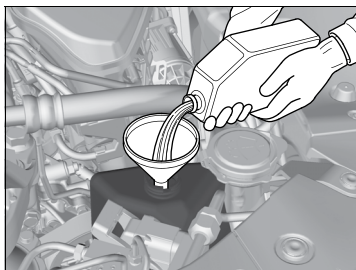

3. Inspeccione o sistema de arrefecimento quanto a vazamentos.

⚠ ATENÇÃO

Se o líquido de arrefecimento/anticongelante Honda não estiver disponível, use outro líquido de arrefecimento sem silicato como substituição temporária. Verifique se é um líquido de arrefecimento de alta qualidade recomendado para motores de alumínio.

O uso contínuo de líquido de arrefecimento não original Honda pode resultar em corrosão, causando mau funcionamento ou falha do sistema de arrefecimento. Tão logo seja possível, mande lavar o sistema de arrefecimento e reabasteça-o com líquido de arrefecimento/anticongelante Honda.

Não use inibidores de ferrugem ou outros aditivos no sistema de arrefecimento do seu veículo. Estes produtos podem ser incompatíveis com o líquido de arrefecimento ou componentes do motor.

Radiador

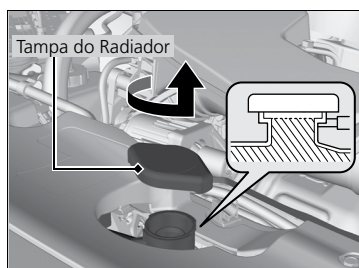

1. **Certifique-se de que o motor e o radiador estejam frios.**
2. Gire a tampa do reservatório 1/8 de volta no sentido anti-horário e alivie toda a pressão no sistema de arrefecimento.
3. Pressione e gire a tampa do radiador no sentido anti-horário para removê-la.
4. O nível do líquido de arrefecimento deverá atingir a base do gargalo de abastecimento. Adicione líquido de arrefecimento se o nível estiver baixo.
5. Recoloque a tampa do radiador e aperte-a firmemente.

⚠ CUIDADO

Ao retirar a tampa do radiador com o motor quente, o líquido de arrefecimento escaldante poderá ser expelido, provocando queimaduras graves.

Antes de retirar a tampa do radiador, certifique-se de que o motor e o radiador estejam frios.

⚠ ATENÇÃO

Adicione o líquido de arrefecimento lenta e cuidadosamente para que não seja derramado. Limpe imediatamente todo o líquido de arrefecimento derramado; ele poderá danificar os componentes no compartimento do motor.

Fluido da Transmissão

Fluido Especificado: Fluido da Transmissão ATF-Type 2.0

Verifique na Concessionária Autorizada Honda no Território Nacional o nível do fluido e substitua, se necessário.

Siga o programa de manutenção do veículo para a substituição do fluido da transmissão automática.

↻ Tabela de Manutenção Preventiva (Serviços Periódicos) ➔ P. 5-8

Não tente verificar ou substituir o fluido da transmissão automática sozinho.

⚠ ATENÇÃO

Não misture o Fluido da Transmissão ATF-Type 2.0 com outros fluidos para transmissão.

O uso de outros fluidos que não seja o Fluido da Transmissão ATF-Type 2.0 pode afetar adversamente o funcionamento e a durabilidade da transmissão do veículo, danificando-a.

Qualquer dano causado pelo uso de um fluido de transmissão que não seja equivalente ao Fluido da Transmissão ATF-Type 2.0 não será coberto pela garantia Honda.

Fluido de Freio

Fluido Especificado: Fluido de Freio DOT 3 ou DOT 4

Verificação do Fluido de Freio

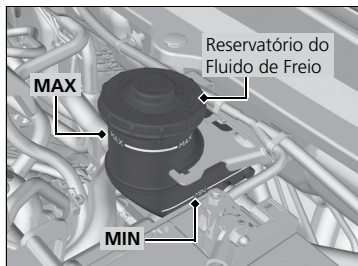

O nível do fluido deverá estar entre as marcas **MIN** e **MAX** na lateral do reservatório.

⚠ ATENÇÃO

O fluido de freio DOT 5 não é compatível com o sistema de freio do veículo e pode causar danos consideráveis.

Recomendamos o uso de um produto genuíno.

Se o nível do fluido de freio estiver na marca **MIN** ou abaixo dela, leve o veículo o mais rápido possível a uma Concessionária Autorizada Honda no Território Nacional para inspecionar se há vazamentos ou pastilhas de freio gastas.

Reabastecimento do Reservatório do Fluido dos Lavadores

Verifique o nível do fluido do lavador do para-brisa visualmente.

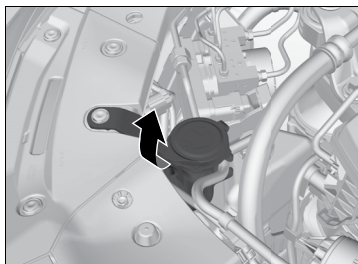

Se o nível estiver baixo, abasteça o reservatório do lavador.

Abasteça cuidadosamente o reservatório com fluido do lavador. Não deixe que o reservatório do fluido dos lavadores transborde.

⚠ ATENÇÃO

Não use anticongelante para motor ou solução de água com vinagre no reservatório do lavador.

O anticongelante pode danificar a pintura do veículo. A solução de água com vinagre pode danificar a bomba do lavador do para-brisa.

Use somente fluido do lavador para para-brisa disponível comercialmente. Evite o uso de água que contenha elevado conteúdo mineral, para evitar o acúmulo de calcita no reservatório.

A utilização de produtos como detergente, sabão líquido, etc. diluídos na água do reservatório do fluido dos lavadores, poderá ressecar e diminuir a vida útil das borrachas das palhetas dos limpadores, e ocasionar ruídos durante o funcionamento dos limpadores do para-brisa.

Substituição de Lâmpadas

Faróis

Os faróis altos e os faróis baixos são do tipo LED. Leve o veículo a uma Concessionária Autorizada Honda no Território Nacional para inspeção e substituição do conjunto das lâmpadas.

⚠️ ATENÇÃO

Os faróis são alinhados na fábrica e, normalmente, não precisam ser ajustados.

No entanto, se transportar regularmente objetos pesados no porta-malas, faça a regulagem do nivelamento dos faróis em uma Concessionária Autorizada Honda no Território Nacional.

Faróis de Neblina

Os faróis de neblina são do tipo LED. Leve o veículo a uma Concessionária Autorizada Honda no Território Nacional para inspeção e substituição do conjunto das lâmpadas.

Luzes dos Sinalizadores de Direção Dianteiros

As luzes dos sinalizadores de direção dianteiros são do tipo LED. Leve o veículo a uma Concessionária Autorizada Honda no Território Nacional para inspeção e substituição do conjunto das lâmpadas.

Luzes dos Sinalizadores de Direção Laterais/Luzes Indicadoras de Emergência

As luzes dos sinalizadores de direção laterais são do tipo LED. Leve o veículo a uma Concessionária Autorizada Honda no Território Nacional para inspeção e substituição do conjunto das lâmpadas.

Luzes das Lanternas Dianteiras/Luzes de Condução Diurna

As luzes das lanternas dianteiras/luzes de condução diurna são do tipo LED. Leve o veículo a uma Concessionária Autorizada Honda no Território Nacional para inspeção e substituição do conjunto das lâmpadas.

Luzes de Freio/Lanternas Traseiras e Luzes dos Sinalizadores de Direção Traseiros

Na substituição, use as seguintes lâmpadas.

Luz do Freio: LED

Lanternas Traseiras: LED

Sinalizadores de Direção Traseiros: 21 W (Âmbar)

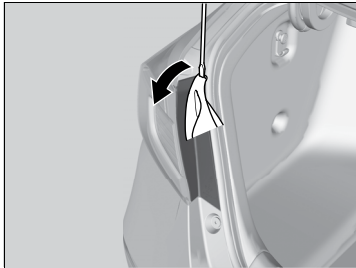

1. Usando uma chave de fenda, remova o acabamento da lanterna traseira.

▶ Enrole um pano na ponta da chave de fenda para evitar riscos.

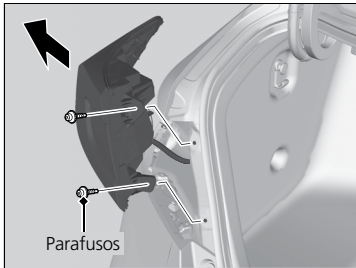

2. Remova os parafusos.

3. Puxe cuidadosamente o conjunto da lanterna traseira para fora da coluna traseira.

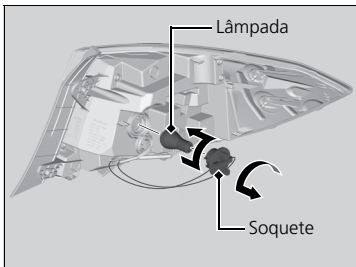

4. Gire o soquete no sentido anti-horário e remova-o.

5. Empurre e gire a lâmpada no sentido horário e remova-a. Insira a lâmpada nova.

⚠ ATENÇÃO

Luzes de Freio/Lanternas Traseiras são do tipo LED. Leve o veículo a uma Concessionária Autorizada Honda no Território Nacional para inspeção e substituição do conjunto das lâmpadas.

Luzes das Lanternas Traseiras e Luzes de Ré

Na substituição, use as seguintes lâmpadas.

Lanternas Traseiras: LED

Luzes de Ré: 16 W

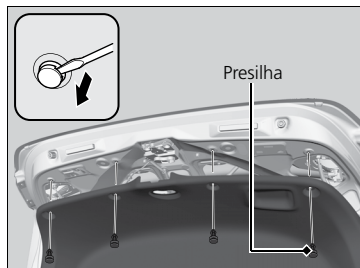

1. Remova as presilhas de fixação, usando uma chave de fenda e, em seguida, puxe a cobertura para trás.

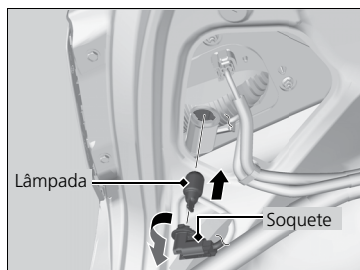

Lado do motorista

2. Gire o soquete no sentido anti-horário e remova-o.
3. Remova a lâmpada e insira uma lâmpada nova.

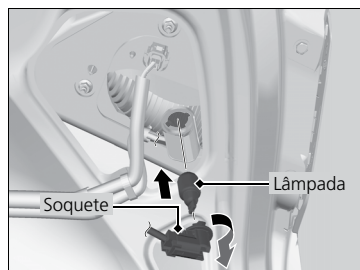

Lado do passageiro

2. Gire o soquete no sentido horário e remova-o.
3. Remova a lâmpada e insira uma lâmpada nova.

⚠ ATENÇÃO

As luzes das lanternas traseiras são do tipo LED. Leve o veículo a uma Concessionária Autorizada Honda no Território Nacional para inspeção e substituição do conjunto das lâmpadas. Ao remover a presilha, insira uma chave de fenda e, em seguida, levante e remova a presilha.

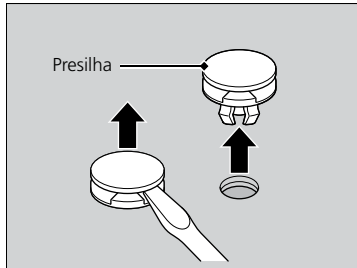

Insira a presilha com o pino levantado e pressione-o até que fique nivelado com a presilha.

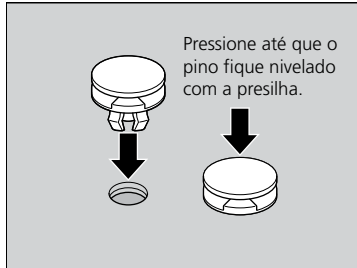

Luzes da Placa de Licença Traseira

As luzes da placa de licença traseira são do tipo LED. Leve o veículo a uma Concessionária Autorizada Honda no Território Nacional para inspeção e substituição do conjunto das lâmpadas.

Luz do Brake Light

As luzes do brake light são do tipo LED. Leve o veículo a uma Concessionária Autorizada Honda no Território Nacional para inspeção e substituição do conjunto das lâmpadas.

Outras Lâmpadas

Lâmpada da Luz de Cortesia

Na substituição, use as seguintes lâmpadas.

Luz de cortesia: 8 W

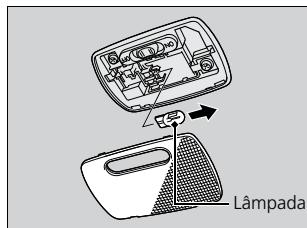
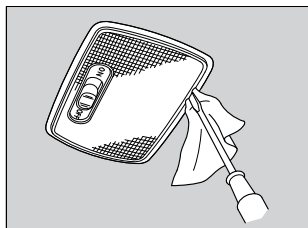

1. Usando uma chave de fenda, levante a borda da lente para removê-la.
 - ▶ Enrole um pano na ponta da chave de fenda para evitar riscos.
2. Remova a lâmpada e insira uma lâmpada nova.

Lâmpadas das Luzes de Leitura

Na substituição, use as seguintes lâmpadas.

Luzes de Leitura: 8 W

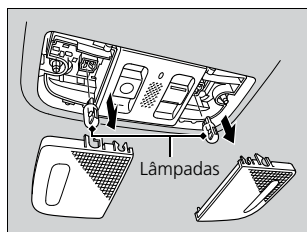
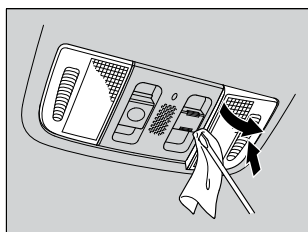

1. Pressione e mantenha pressionada a parte externa da lente.
2. Usando uma chave de fenda, levante a borda interna da lente para removê-la.
 - ▶ Enrole um pano na ponta da chave de fenda para evitar riscos.
3. Remova a lâmpada e insira uma lâmpada nova.

Lâmpadas do Espelho de Cortesia

Na substituição, use as seguintes lâmpadas.

Luzes do Espelho de Cortesia: 1,4 W

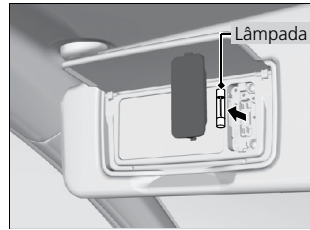
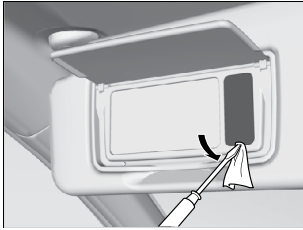

1. Usando uma chave de fenda, levante a borda da lente para removê-la.
 - ▶ Enrole um pano na ponta da chave de fenda para evitar riscos.
2. Remova a lâmpada e insira uma lâmpada nova.

Lâmpada da Luz do Porta-malas

Na substituição, use as seguintes lâmpadas.

Luz do Porta-malas: 5 W

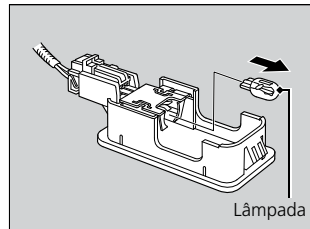
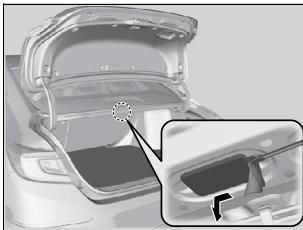

1. Usando uma chave de fenda, levante a borda da lente para removê-la.
 - ▶ Enrole um pano na ponta da chave de fenda para evitar riscos.
2. Remova a lâmpada e insira uma lâmpada nova.

Lâmpada da Luz do Porta-luvas

Na substituição, use as seguintes lâmpadas.

Luz do Porta-luvas: 3,4 W

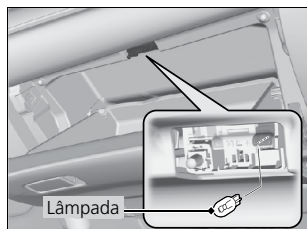

1. Abra o porta-luvas.
2. Remova a lâmpada e insira uma lâmpada nova.

Lâmpadas das Luzes de Cortesia das Portas

Na substituição, use as seguintes lâmpadas.

Luzes de Cortesia das Portas: 3,8W (2CP)

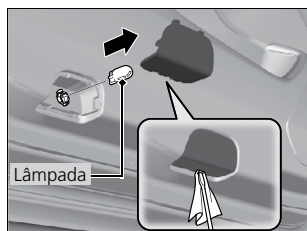

1. Abra a porta dianteira.
2. Usando uma chave de fenda, levante a borda da lente para removê-la.
 - ▶ Enrole um pano na ponta da chave de fenda para evitar riscos.
3. Remova a lâmpada e insira uma lâmpada nova.

Verificação e Manutenção das Palhetas dos Limpadores

Verificação das Palhetas dos Limpadores

Se a borracha da palheta do limpador estiver deteriorada, ela deixará listras sobre o vidro e a superfície rígida da palheta poderá riscá-lo.

Substituição da Borracha da Palheta do Limpador

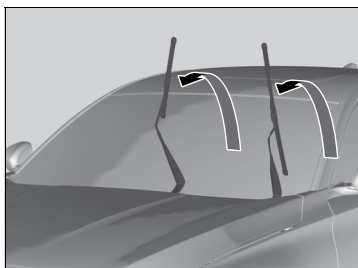
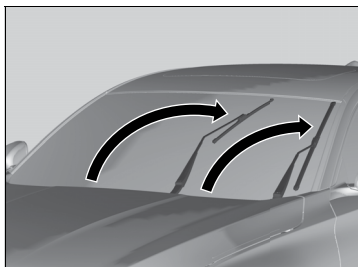

1. Altere o modo de alimentação para o modo **VEÍCULO DESLIGADO**.
2. Enquanto mantém o interruptor dos limpadores do para-brisa na posição **MIST**, altere o modo de alimentação para o modo **LIGADO** e, em seguida, para o modo **VEÍCULO DESLIGADO**.
 - ▶ Ambas as hastes dos limpadores do para-brisa serão definidas para a posição de manutenção, como mostrado na figura.
3. Levante as duas hastes dos limpadores.

⚠ ATENÇÃO

Não deixe a haste do limpador cair, pois ela poderá ser danificada e/ou danificar o para-brisa.

Não abra o capô do motor quando os limpadores do para-brisa estiverem levantados. Caso contrário, o capô e as hastes dos limpadores serão danificados.

A borracha da palheta do limpador do para-brisa deve ser removida somente para substituição, pois a borracha da palheta é danificada durante a remoção.

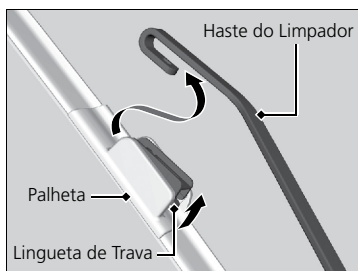

4. Pressione e segure a lingueta de trava e, em seguida, deslize a palheta para fora da haste do limpador.

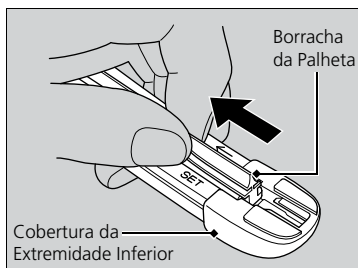

5. Empurre a extremidade da borracha da palheta na direção da seta, como mostrado na figura, até que fique fora da cobertura da extremidade inferior da palheta.

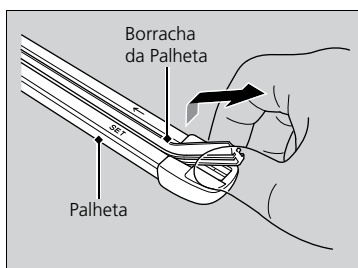

6. Levante a extremidade da borracha da palheta do limpador e puxe-a na direção oposta, deslizando-a para fora da palheta.

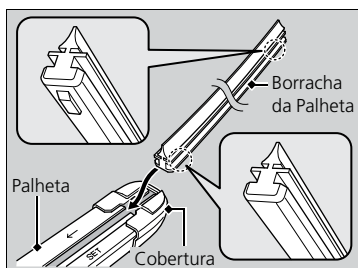

7. Insira a parte plana da nova borracha da palheta, a partir da parte inferior da palheta. Insira completamente a nova borracha na palheta do limpador.

8. Deslize a extremidade da borracha da palheta para dentro da cobertura da extremidade inferior da palheta.

9. Deslize firmemente a palheta do limpador sobre a haste do limpador até que fique travado.

10. Abaixe os dois braços dos limpadores.

11. Altere o modo de alimentação para o modo **LIGADO** e mantenha o interruptor dos limpadores do para-brisa na posição **MIST**, até que ambas as hastes dos limpadores voltem para a posição normal.

Verificação e Manutenção dos Pneus

Verificação dos Pneus

Para conduzir o veículo com segurança, os pneus devem ser do tipo e tamanho corretos, apresentar bandas de rodagem em boas condições e estar na pressão correta.

■ Diretrizes para calibragem da pressão

Pneus adequadamente calibrados proporcionam a melhor combinação de manuseio, vida útil da banda de rodagem e conforto. Consulte a etiqueta na coluna da porta do motorista para a pressão especificada.

Pneus com pressão insuficiente desgastam-se de forma desigual, afetam adversamente o manuseio e a economia de combustível, e têm maior probabilidade de falha por superaquecimento.

Pneus com pressão excessiva fazem com que o veículo rode de forma áspera, além de estarem mais propensos a perigos na estrada e desgaste desigual.

Todos os dias, antes de dirigir, inspecione cada um dos pneus. Se algum pneu estiver mais baixo do que os outros, verifique a pressão com um calibrador de pneus.

Pelo menos uma vez por semana e antes de viagens longas, use um calibrador para medir a pressão em todos os pneus, incluindo o estepe temporário. Mesmo pneus em boas condições podem perder de 10 a 20 kPa (0,1 a 0,2 bar, 1 a 2 psi) por semana.

■ Diretrizes de inspeção

Sempre que verificar a pressão dos pneus, examine também os pneus e as hastes das válvulas.

Inspeccione quanto a:

- Saliências ou abaulamento na lateral ou banda de rodagem. Substitua o pneu se encontrar cortes, fissuras ou rachaduras na parede lateral do pneu. Substitua-o se a malha ou cordonéis estiverem expostos.
- Remova-os e inspeccione quanto a vazamentos de ar.
- Desgaste desigual da banda de rodagem. Faça o alinhamento das rodas em uma Concessionária Autorizada Honda no Território Nacional.
- Desgaste excessivo da banda de rodagem.
- **↻ Indicadores de Desgaste** ➔ P. 5-26
- Rachaduras ou outros danos ao redor da haste da válvula.

CUIDADO

O uso de pneus excessivamente gastos ou incorretamente calibrados pode causar uma colisão, resultando em ferimentos graves ou fatais.

Siga todas as instruções contidas neste manual do proprietário relativas à pressão e manutenção dos pneus.

⚠️ ATENÇÃO

Meça a pressão com os pneus frios. Isso significa que o veículo ficou estacionado por pelo menos três horas, ou percorreu uma distância inferior a 1,6 km. Se necessário, corrija a pressão dos pneus, para que fique com a pressão especificada.

Se verificada quando quente, a pressão do pneu poderá ser até 30 – 40 kPa (0,3 – 0,4 bar, 4 – 6 psi) maior que a verificação com o pneu frio.

Sempre que a pressão do pneu for verificada, você deve calibrar o sistema de advertência de baixa pressão dos pneus (TPMS).

➔ Calibração do Sistema de Advertência de Baixa Pressão dos Pneus (TPMS)

➔ P. 4-24

Se perceber uma vibração consistente durante a condução, faça a inspeção dos pneus em uma Concessionária Autorizada Honda no Território Nacional. Pneus novos e pneus removidos e reinstalados devem ser adequadamente balanceados.

Pressão recomendada para os pneus frios:

	kPa	bar	psi
Dianteiro	220	2,2	32
Traseiro	220	2,2	32
Estepe Temporário	420	4,2	60

Indicadores de Desgaste

Exemplo de Marca do Indicador de Desgaste

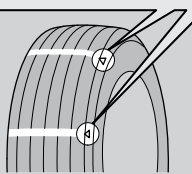

A ranhura em que o indicador de desgaste está localizado é 1,6 mm mais rasa do que em qualquer outro lugar no pneu. Se a banda de rodagem estiver gasta de forma a expor o indicador, substitua o pneu. **Pneus com desgaste excessivo não oferecem boa tração em pistas molhadas.**

Vida Útil dos Pneus

A vida útil dos pneus depende de inúmeros fatores, inclusive dos hábitos de condução, condições da estrada, carga do veículo, pressão dos pneus, histórico de manutenção, velocidade e condições ambientais (mesmo quando os pneus não estiverem em uso).

Além das inspeções regulares e manutenção da pressão dos pneus, é recomendável efetuar inspeções anuais quando os pneus atingirem cinco anos de uso. Todos os pneus, inclusive o estepe temporário, devem ser retirados de serviço após 10 anos da data de fabricação, independentemente da condição ou estado de desgaste.

Substituição de Roda e Pneu

Substitua os pneus por pneus radiais do mesmo tamanho, índice de carga, classificação de velocidade e classificação de pressão máxima do pneu frio (como mostrado na parede lateral do pneu). O uso de pneus de tamanho ou construção diferente pode fazer com que o sistema ABS (Sistema de Freio Antibloqueio) e o sistema VSA (Sistema de Assistência à Estabilidade do Veículo) funcionem incorretamente.

É melhor substituir os quatro pneus simultaneamente. Se não for possível, substitua os pneus dianteiros ou traseiros em pares.

Certifique-se de que as especificações da roda correspondam às das rodas originais.

⚠ CUIDADO

A instalação de pneus inadequados no veículo pode afetar o manuseio e a estabilidade. Isso pode causar uma colisão, resultando em ferimentos graves ou fatais.

Sempre use pneus do tipo e tamanho recomendados na etiqueta de informações dos pneus no veículo.

Rodízio dos Pneus

Fazer o rodízio dos pneus de acordo com o programa de manutenção ajuda a distribuir o desgaste de forma mais uniforme e aumenta a vida útil dos pneus.

■ Padrão de Rodízio dos Pneus

Efetue o rodízio dos pneus conforme mostrado.

Pneus sem marca de rotação

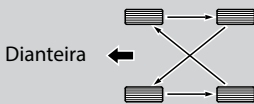

Pneus com marca de rotação

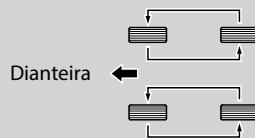

⚠ ATENÇÃO

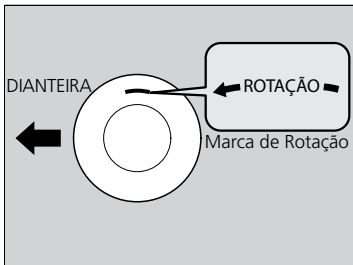

O rodízio de pneus com padrões direcionais da banda de rodagem deverá ser feito somente entre os pneus dianteiros e traseiros (e não entre os pneus direitos e esquerdos).

Os pneus direcionais somente devem ser instalados com a marca de rotação voltada para a frente, como mostrado.

Ao efetuar o rodízio dos pneus, certifique-se de verificar suas pressões.

Sempre que for feito o rodízio dos pneus, você deve calibrar o sistema de advertência de baixa pressão dos pneus (TPMS).

➔ **Calibração do Sistema de Advertência de Baixa Pressão dos Pneus (TPMS)**

➔ P. 4-24

Bateria

Verificação da Bateria

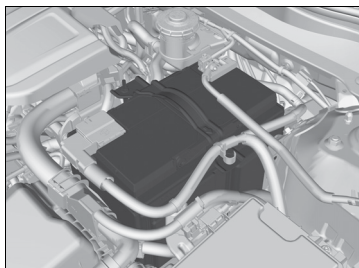

A condição da bateria é monitorada pelo sensor localizado no terminal negativo da bateria. Se houver um problema com o sensor, a mensagem de advertência será exibida na interface de informações ao motorista. Se isso acontecer, leve o veículo a uma Concessionária Autorizada Honda no Território Nacional para inspeção.

Verifique mensalmente a condição da bateria. Inspeccione e verifique os terminais quanto à corrosão.

⚠ CUIDADO

A bateria libera gás hidrogênio explosivo durante seu funcionamento normal.

Uma faísca ou chama exposta pode levar à explosão da bateria com força suficiente para causar ferimentos graves ou fatais.

Mantenha todas as faíscas, chamas expostas e fontes de ignição afastadas da bateria.

Use óculos e roupas de proteção. Para mais segurança, os serviços na bateria devem ser efetuados por um técnico qualificado.

A bateria contém ácido sulfúrico (eletrólito) altamente corrosivo e venenoso.

O contato do eletrólito com os olhos ou pele pode causar queimaduras graves. Use óculos e roupas de proteção ao efetuar serviços próximos à bateria.

Em caso de ingestão, procure assistência médica imediatamente.

MANTENHA LONGE DO ALCANCE DE CRIANÇAS

Se a bateria do seu veículo for desconectada ou descarregar:

- O sistema de áudio será desativado.
 - **Reativação do Sistema de Áudio** ➔ P. 8-3
- O relógio zera.
 - **Relógio** ➔ P. 3-2
- O sistema de navegação será desativado.
 - **Consulte o Manual do Navegador disponível no site www.honda.com.br**

⚠ CUIDADO

Procure uma Concessionária Autorizada Honda no Território Nacional para verificar a carga da bateria.

Para Carregar a Bateria

Desconecte os dois cabos da bateria para evitar danos ao sistema elétrico do veículo. Sempre desconecte primeiro o cabo negativo (-) e reconecte-o por último.

⚠ ATENÇÃO

A vida útil da bateria está diretamente relacionada às condições de utilização ou instalação de componentes/acessórios eletrônicos. O ciclo de vida é a sequência de descarga e recarga da bateria. Por isso, para aumentar a vida útil da bateria, recomendamos a permanência de componentes ligados, como rádio, luzes, ventilação, modo de alimentação, somente com o motor em funcionamento.

A bateria está dimensionada para o sistema elétrico original do veículo e, portanto, qualquer instalação de acessórios eletrônicos, com exceção dos genuínos Honda, pode exigir maior consumo do sistema elétrico, danificando a bateria. Esses danos não são cobertos pela garantia.

Não carregue a bateria com os cabos conectados. Caso contrário, os controles eletrônicos do veículo poderão ser seriamente danificados. Antes de conectar a bateria em um carregador, desconecte seus cabos.

Substituição da Bateria

Ao remover e substituir a bateria, siga os procedimentos e recomendações de segurança para evitar potenciais perigos.

➤ **Segurança da Manutenção** ➔ P. 5-3

➤ **Verificação da Bateria** ➔ P. 5-28

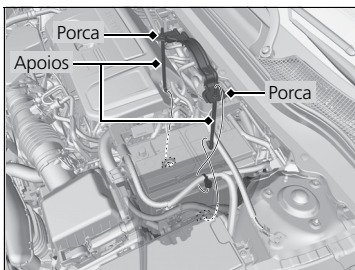
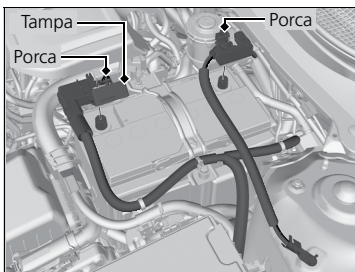

1. Altere o modo de alimentação para o modo **VEÍCULO DESLIGADO**. Abra o capô.
2. Afrouxe a porca no cabo negativo da bateria e, em seguida, desconecte o cabo do terminal negativo (-).
3. Abra a tampa do terminal positivo da bateria. Afrouxe a porca no cabo positivo da bateria e, em seguida, desconecte o cabo do terminal positivo (+).
4. Afrouxe a porca em cada lado do suporte da bateria, usando uma chave.
5. Puxe a extremidade inferior de cada apoio da bateria para fora e remova o conjunto do suporte e apoios da bateria.

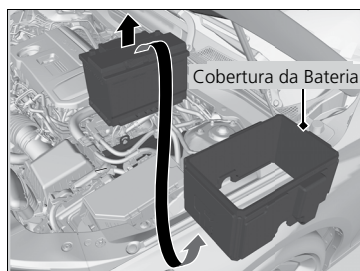

6. Remova a cobertura da bateria.
7. Retire cuidadosamente a bateria.

⚠ ATENÇÃO

Quando houver corrosão, limpe os terminais da bateria aplicando uma solução de bicarbonato de sódio e água. Lave os terminais com água. Seque a bateria com um pano ou toalha. Cubra os terminais com graxa para evitar corrosão.

Ao substituir a bateria, a nova bateria deve ter as mesmas especificações. Para mais informações, consulte uma Concessionária Autorizada Honda no Território Nacional.

➔ Especificações ➔ P. 7-2

Os indicadores a seguir, podem acender na cor âmbar, junto com uma mensagem na interface de informações ao motorista, ao alterar o modo de alimentação para o modo **LIGADO**, após reconectar a bateria.

- Indicador do Sistema VSA (Sistema de Assistência à Estabilidade do Veículo);
- Indicador do Sistema VSA (Sistema de Assistência à Estabilidade do Veículo) DESLIGADO;
- Indicador do Sistema ACC (Controle de Velocidade de Cruzeiro Adaptável) com Assistente de Condução em Baixa Velocidade;
- Indicador do Sistema de Assistência ao Motorista
- Indicador do Sistema de Advertência de Baixa Pressão dos Pneus (TPMS)

Se isso ocorrer, conduza o veículo por uma curta distância a uma velocidade acima de aproximadamente 20 km/h. Cada indicador deve se apagar. Se algum indicador não se apagar, leve o veículo a uma Concessionária Autorizada Honda no Território Nacional para inspeção.

Sempre desconecte primeiro o cabo negativo (-) e reconecte-o por último.

Para instalar uma nova bateria, siga o procedimento inverso.

Em Caso de Emergência

Olhos: Em caso de contato, lave-os com bastante água por, pelo menos, 15 minutos. (Não use água sob pressão). Procure assistência médica imediatamente.

Pele: Troque de roupa em caso de contaminação. Em caso de contato, lave a área atingida com bastante água. Procure assistência médica imediatamente.

Ingestão: Em caso de ingestão, tome bastante água ou leite. Procure assistência médica imediatamente.

Reciclagem da Bateria

As baterias contêm substâncias muito perigosas e prejudiciais ao meio ambiente. Dirija-se a uma Concessionária Autorizada Honda no Território Nacional para substituição da bateria.

▲ ATENÇÃO







O descarte inapropriado da bateria usada pode causar danos à saúde e ao meio ambiente. Consulte as leis locais para o descarte de baterias.

Este símbolo na bateria significa que o produto não deve ser tratado como lixo doméstico.



Etiqueta da Bateria

▲ PERIGO

	<ul style="list-style-type: none"> Mantenha chamas e faíscas afastadas da bateria. A bateria produz um gás explosivo que pode causar uma explosão.
	<ul style="list-style-type: none"> Ao manusear a bateria, use proteção para os olhos e luvas de borracha, para evitar queimaduras ou cegueira.
	<ul style="list-style-type: none"> Não permita que crianças e outras pessoas mexam na bateria, a menos que conheçam o manuseio correto e também os riscos apresentados pela bateria.
	<ul style="list-style-type: none"> Manuseie o eletrólito da bateria com extremo cuidado, pois ele contém ácido sulfúrico diluído. O contato com a pele ou olhos pode causar queimaduras ou cegueira.
	<ul style="list-style-type: none"> Leia atentamente e entenda este manual antes de manusear a bateria. Negligenciar as instruções apresentadas pode causar ferimentos pessoais e danos ao veículo.
	<ul style="list-style-type: none"> Não use a bateria com o eletrólito na marca de nível inferior ou abaixo dela. A bateria poderá explodir, causando ferimentos graves.
Informações Adicionais	<ul style="list-style-type: none"> Não tombar a bateria. Não colocar em curto os terminais da bateria.

Cuidados com o Controle Remoto

Substituição da Bateria do Controle Remoto

Se o indicador não se acender ao pressionar o botão, substitua a bateria.

Controle Remoto de Acesso sem Chave

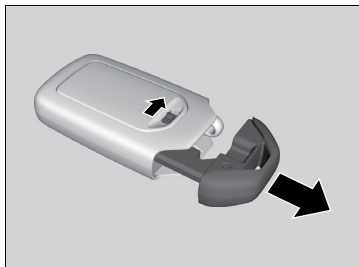

Tipo da Bateria: CR2032

1. Remova a chave embutida. Para remover a chave embutida, puxe-a para fora enquanto desliza o botão de liberação.
2. Remova a parte superior, separando-a cuidadosamente com uma moeda.
 - ▶ Coloque um pano na moeda para não riscar o controle remoto de acesso sem chave.
 - ▶ Retire cuidadosamente para evitar a perda dos botões.
3. Certifique-se de substituir a bateria com a polaridade correta.

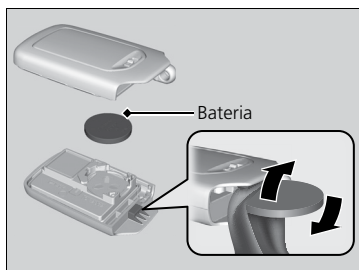

⚠ PERIGO

RISCOS DE QUEIMADURA QUÍMICA

A bateria do controle remoto pode causar queimaduras internas graves ou fatais se for engolida.

Mantenha as baterias novas e usadas longe do alcance das crianças.

Se você suspeita que uma criança engoliu a bateria, procure assistência médica imediatamente.

⚠ ATENÇÃO

O descarte inadequado da bateria usada pode causar danos ao meio ambiente. Consulte as leis locais para o descarte de baterias.

Este símbolo na bateria significa que o produto não deve ser tratado como lixo doméstico.



Baterias de reposição encontram-se disponíveis no mercado ou em uma Concessionária Autorizada Honda no Território Nacional.

Manutenção do Sistema de Controle de Climatização

Filtro de Pó e Pólen

Quando Substituir o Filtro de Pó e Pólen

Substitua o filtro de pó e pólen de acordo com a Tabela de Manutenção Preventiva (Serviços Periódicos). É recomendável substituir o filtro em intervalos mais curtos, se o veículo for conduzido em ambientes com muita poeira.

➔ **Tabela de Manutenção Preventiva (Serviços Periódicos)** ➔ P. 5-8

⚠ ATENÇÃO

Se o fluxo de ar proveniente do sistema de controle de climatização for menor que o habitual e os vidros ficarem facilmente embaçados, será necessário substituir o filtro.

O filtro de pó e pólen coleta pólen, pó e outros resíduos em suspensão no ar.

O uso de desodorizadores de ar poderá reduzir a eficiência do filtro de pó e pólen, podendo afetar sua vida útil.

Como Substituir o Filtro de Pó e Pólen

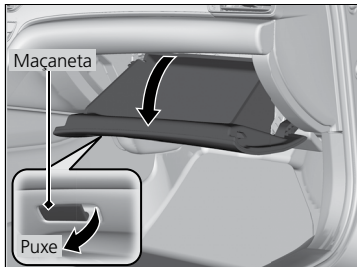

1. Abra o porta-luvas.

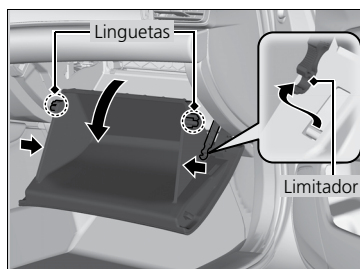

2. Pressione o limitador do porta-luvas do lado do passageiro, para desconectá-lo.
3. Desencaixe as duas linguetas pressionando cada painel lateral.
4. Abaixee o porta-luvas até o final.

⚠ ATENÇÃO

Ao desconectar e conectar o limitador do porta-luvas, tenha cuidado para não danificá-lo.

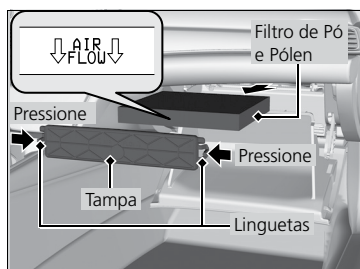

5. Pressione as linguetas nas laterais da tampa do alojamento do filtro e remova a tampa.
6. Remova o filtro de seu alojamento.
7. Instale o filtro novo no seu alojamento.
 - ▶ Coloque as setas que indicam a direção **AIR FLOW** (FLUXO DE AR) direcionadas para baixo.

⚠ ATENÇÃO

Se preferir, leve o veículo a uma Concessionária Autorizada Honda no Território Nacional para substituir o filtro de pó e pólen.

Cuidados com a Aparência

Limpeza Interna

Use um aspirador para remover o pó antes de usar um pano.

Use um pano umedecido em solução de sabão neutro e água morna para remover a sujeira.

Use um pano limpo para remover os resíduos de sabão.

⚠️ ATENÇÃO

Não derrame líquidos no interior do veículo. Os dispositivos e sistemas elétricos podem não funcionar corretamente se for derramado líquido sobre eles.

Não use sprays à base de silicone nos dispositivos elétricos, como dispositivos de áudio e interruptores. Isso poderá causar mau funcionamento dos componentes ou um incêndio no interior do veículo.

Se um spray à base de silicone for inadvertidamente usado nos dispositivos elétricos, consulte uma Concessionária Autorizada Honda no Território Nacional.

Dependendo da composição, as substâncias químicas e líquidos aromáticos poderão causar descoloração, rugas e rachaduras nas peças de resina e tapeçaria.

Não use solventes alcalinos ou orgânicos, tais como benzina ou gasolina.

Após o uso de produtos químicos, certifique-se de limpá-los suavemente com um pano seco.

Não deixe panos usados sobre as peças plásticas ou de tecido por longos períodos sem lavar.

Tenha cuidado para não derramar desodorizadores de ar líquidos.

Não utilize ar comprimido para limpeza interna. Faça-a somente com aspirador de pó.

Limpeza dos Cintos de Segurança

Use uma escova macia e solução de sabão neutro e água morna para limpar os cintos de segurança.

Deixe o cinto de segurança secar e libere-o somente quando estiver totalmente seco, para evitar que a umidade danifique os seus componentes. Limpe as alças dos pontos de fixação dos cintos de segurança com um pano limpo.



Se a fivela estiver suja, ela poderá fazer com que o cinto de segurança retorne lentamente. Para a limpeza da fivela, use um pano macio umedecido em água morna.

Limpeza dos Vidros

Use limpa-vidros.

⚠ ATENÇÃO

O vidro traseiro possui filamentos térmicos na sua parte interna. Limpe cuidadosamente a parte interna do vidro traseiro com um pano macio, no mesmo sentido dos filamentos térmicos, para não danificá-los.

Caso o vidro traseiro seja limpo no sentido vertical, os filamentos poderão ser desalojados e rompidos. Tenha cuidado para não derramar líquidos, como água ou limpador de vidro sobre ou ao redor da cobertura do sensor de chuva/sensor crepuscular.

Tapetes*

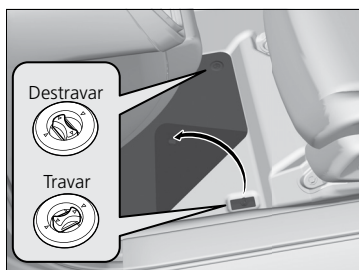

O tapete do motorista é fixado às ancoragens do assoalho, impedindo que escorregue para a frente. Para remover o tapete para limpeza, gire os botões de ancoragem para a posição de destravamento.

Ao reinstalar o tapete após a limpeza, posicione-o corretamente e gire os botões de ancoragem para a posição de travamento, como indicado na figura.

Não coloque tapetes adicionais sobre o tapete original.

⚠ ATENÇÃO

- Não coloque tapetes adicionais sobre o tapete original.
- Se usar tapetes que não tenham sido fornecidos originalmente com o veículo, certifique-se de que sejam adequados ao veículo e que estejam presos pelas fixações no assoalho.
- Posicione adequadamente os tapetes traseiros. Se não forem posicionados adequadamente, eles poderão interferir nas funções do banco dianteiro.

Revestimentos em Materiais Sintéticos de Alta Qualidade

Aspire frequentemente o revestimento para remover a sujeira e o pó. Dê atenção especial às pregas e costuras. Limpe o revestimento com um pano macio umedecido em uma solução de 90% de água e 10% de sabão neutro. Em seguida, esfregue com um pano limpo e seco. Remova imediatamente toda a poeira ou sujeira das superfícies do revestimento.

⚠ ATENÇÃO

É importante limpar o mais rápido possível o líquido, a sujeira ou o pó da superfície do revestimento. Os líquidos derramados sobre a superfície podem penetrar no revestimento, causando manchas. A sujeira e o pó podem causar abrasão no revestimento. Além disso, o atrito de algumas roupas de cor escura com os revestimentos resultam em descoloração ou manchas.

Painel

Remova o pó e a sujeira utilizando um aspirador de pó. Limpe o painel com um pano macio umedecido em uma solução de sabão neutro e água.

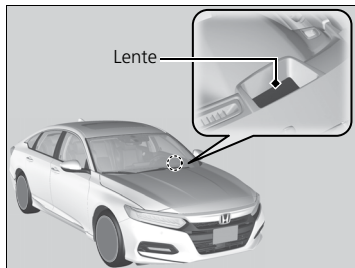
⚠ ATENÇÃO

O display head-up usa uma lente localizada na extremidade dianteira do painel de instrumentos. Não cubra ou derrame qualquer líquido, como limpa-vidros ou água sobre a lente do display head-up.

➔ **Display Head-up** ➔ P. 2-52

Limpeza Externa

Remova o pó da carroçaria do veículo depois de dirigir.

Inspecione regularmente o veículo quanto a riscos nas superfícies pintadas. Um risco nas superfícies pintadas pode resultar em ferrugem na carroçaria. Se encontrar um risco, repare-o imediatamente em uma Concessionária Autorizada Honda no Território Nacional.

Lavagem do Veículo

As lavagens frequentes ajudam a preservar a aparência do veículo. A sujeira e a areia podem riscar a pintura, enquanto pingos de seiva de árvores, dejetos de pássaros e agentes químicos de chaminés prejudicam permanentemente a aparência do veículo.

- Lave o veículo na sombra. Caso o veículo esteja estacionado sob o sol, estacione-o na sombra. Espere até que a parte externa da carroçaria esfrie antes de iniciar a lavagem.
- Utilize água de boa qualidade e faça o uso consciente, utilizando o suficiente para a remoção da poeira.
- Não utilize água salgada ou salobra (de poço artesiano sem o controle da qualidade da água), pois a mesma possibilita o aparecimento de corrosão em peças metálicas.
- Evite conduzir o veículo em trechos alagados e de água salgada. Se houver a exposição do veículo nestas condições, lave o mesmo imediatamente após o uso com água de boa qualidade.
- Lave o veículo utilizando água e xampu automotivo neutro específico para veículos e utilize uma esponja ou pano macio. Comece pela parte superior do veículo até chegar na parte inferior. Enxágue com água de boa qualidade, de modo consciente, utilizando somente a quantidade suficiente para remover todo o sabão e a sujeira do veículo.
- Inspecione a carroçaria quanto a manchas de óleo e asfalto, resíduos de tinta de sinalização, pingos de seiva de árvores, dejetos de pássaros, lama e sujeira acumuladas em determinados locais. Retire essas manchas com solventes apropriados.
- Enxágue imediatamente o veículo para não danificar as peças de acabamento.
- Lembre-se de encerar e polir essas áreas, mesmo que o restante da carroçaria não necessite de polimento.
- Após lavar e enxaguar toda a parte externa da carroçaria, seque-a com um pano macio. Se o veículo secar naturalmente ao ar livre, surgirão pontos opacos e manchas de água na pintura.
- Ao secar a carroçaria, inspecione se existem riscos na pintura que possam causar corrosão.

⚠ ATENÇÃO

Não esguiche água diretamente nas entradas de ar nem no compartimento do motor, pois pode ocorrer mau funcionamento.



Entradas de Ar

Não esguiche água diretamente na portinhola de abastecimento de combustível. Um jato de alta pressão poderá abri-la.

Se você precisar levantar as hastes do limpador do para-brisa, primeiro ajuste-as para a posição de manutenção.

➔ **Substituição da Borracha da Palheta do Limpador** ➔ P. 5-23

Solventes químicos e produtos de limpeza abrasivos muito fortes podem danificar a pintura, riscar os vidros e corroer as peças metálicas e plásticas do veículo.

Recomendamos não lavar o motor. Porém, em caso de extrema necessidade, dirija-se a uma Concessionária Autorizada Honda no Território Nacional. Produtos químicos, solventes, detergentes e sprays não devem ser utilizados em hipótese alguma.

Não utilize produtos químicos, tais como solventes, detergentes, sprays, anticorrosivos ou qualquer tipo de óleo para limpar a região inferior do veículo. Esses produtos quando aplicados danificam os coxins, buchas, mangueiras e demais componentes de borracha.

Uso de Máquinas de Lavagem Automática

- Siga as instruções indicadas na máquina de lavagem automática.
- Dobre os retrovisores externos.
- Para veículos equipados com limpadores intermitentes automáticos, deve-se colocar o interruptor dos limpadores do para-brisa na posição **OFF** (Desligado).
- Para máquinas de lavagem automática com esteira transportadora automática, deve-se colocar a transmissão na posição **N**.

➔ **Se você quiser manter a transmissão na posição **N** (modo de lavagem do veículo)** ➔ P. 4-16

Uso de Limpadores de Alta Pressão

- Mantenha uma distância suficiente entre o bico do limpador e a carroçaria do veículo.
- Tome cuidado especial ao redor dos vidros. Ficar muito próximo do veículo poderá causar infiltração de água no interior do veículo.
- Não esguiche água com alta pressão diretamente no compartimento do motor. Ao invés disso, use água com baixa pressão e detergente neutro.

Aplicação de Cera

Uma boa camada de cera automotiva ajuda a proteger a pintura do veículo contra os elementos da natureza. A cera deteriora com o tempo e expõe a pintura do veículo, portanto, reaplique conforme necessário.

Sempre lave e seque todo o veículo antes de encerá-lo. A aplicação de cera deve ser feita sempre que a água depositada sobre a carroçaria formar poças grandes, e não gotas pequenas. Use sempre cera em pasta ou líquida de alta qualidade. Faça a aplicação de acordo com as instruções do fabricante.

⚠ ATENÇÃO

Solventes químicos e produtos de limpeza fortes podem danificar a pintura e as peças metálicas e de plástico do veículo. Limpe imediatamente o combustível derramado.

Manutenção dos Para-choques e Outras Peças Revestidas com Resina

Ao derramar gasolina, óleo, líquido de arrefecimento do motor ou fluido da bateria nas peças revestidas, elas poderão ficar manchadas ou o revestimento poderá descascar. Limpe imediatamente a área atingida com um pano macio e água.

⚠ ATENÇÃO

Peça informações a uma Concessionária Autorizada Honda no Território Nacional sobre o revestimento correto quando for necessário reparar a superfície pintada das peças fabricadas em resina.

Limpeza dos Vidros

Use limpa-vidros.

⚠ ATENÇÃO

A utilização de produtos que repelem água na parte externa do para-brisa, pode gerar ruídos entre a borracha da palheta do limpador e o para-brisa.

Manutenção das Rodas de Alumínio

O alumínio está sujeito à deterioração causada por sal e outros contaminantes da estrada.

Use uma esponja e sabão neutro para limpar as rodas imediatamente. Não use produtos químicos fortes (incluindo alguns produtos para limpeza de rodas disponíveis no mercado) ou uma escova com cerdas duras. Eles podem danificar o revestimento das rodas de liga de alumínio, que ajuda a impedir a corrosão e escurecimento do alumínio. Dependendo do tipo de acabamento, as rodas também podem perder o seu brilho ou parecerem polidas. Para evitar manchas de água, limpe as rodas secas com um pano, enquanto elas ainda estão molhadas.

Polimento

Os polidores e ceras de limpeza podem restituir o brilho perdido à pintura. Em geral, os polidores contêm abrasivos suaves e solventes que retiram a camada final da pintura. Se após a aplicação de cera, o acabamento da pintura do veículo não apresentar o brilho original, utilize um polidor. A remoção de piche, insetos, etc. utilizando-se solventes, também retira a cera. Não se esqueça de reaplicar a cera nessas áreas, mesmo que o restante da carroçaria não necessite ser encerada.

Retoque da Pintura

Inspecione frequentemente o veículo quanto a riscos ou falhas na pintura. Repare-os imediatamente para evitar corrosão. Os danos deverão ser reparados em uma Concessionária Autorizada Honda no Território Nacional.

Proteção Anticorrosiva

Existem alguns fatores e condições que podem provocar a corrosão de um veículo, dentre eles:

1. A sujeira acumulada em cavidades da carroçaria.
2. A remoção de partes da pintura bem como de camadas protetoras externas e da parte inferior do veículo.
3. Veículos frequentemente expostos ao tempo (sem cobertura), pouco utilizado e com pouca frequência de lavagem.

Os veículos Honda dispõem de várias medidas preventivas contra a corrosão. O proprietário pode contribuir para evitar a corrosão efetuando uma manutenção periódica simples:

- Repare pequenos riscos e arranhões na pintura assim que detectá-los.
- Inspecione e limpe os orifícios de drenagem da parte inferior das portas e da carroçaria.
- Verifique se a cobertura do assoalho está úmida. Os estofamentos, tapetes e carpetes do assoalho podem permanecer úmidos durante muito tempo, especialmente no inverno. A umidade pode causar corrosão nos painéis do assoalho.
- Use sempre um pulverizador de alta pressão para limpar a parte inferior do veículo. Os veículos são equipados com sistema ABS e possuem um sensor e fiação relacionada em cada roda. Cuidado para não danificá-los.
- Mandar inspecionar e reparar periodicamente as camadas de proteção contra corrosão da parte inferior do veículo.
- Devido a umidade e salinidade, recomendamos que o veículo seja lavado frequentemente, mesmo que aparente estar limpo, em todas as situações, e principalmente se permanecer por muito tempo sem uso e/ou estacionado em garagens subterrâneas.
- Não utilize capas protetoras em ambientes de umidade e salinidade (regiões litorâneas), pois as mesmas potencializam a ação da corrosão.

Carroçaria

Os veículos Honda foram projetados para atender aos mais modernos conceitos de segurança e, portanto, suas carroçarias possuem alta resistência aos esforços mecânicos que o veículo é submetido durante sua utilização, além de componentes que se deformam em caso de colisão, absorvendo parte da energia causada pelo impacto e proporcionando maior proteção aos seus ocupantes. Outro fator importante é que a característica de deformação dos para-lamas dianteiros e capô é mais acentuada em relação às demais peças da carroçaria, a fim de promover maior proteção aos pedestres em caso de atropelamento.

Assim, esses componentes se deformarão com maior facilidade, caso venham a sofrer solicitações estruturais adversas, como apoio do corpo, pressão manual, impacto de objetos ou chuva de granizo (dependendo da intensidade, se for exposto a uma chuva de granizo, o veículo poderá sofrer avarias nas superfícies expostas da carroçaria).

Reparos na Carroçaria

Os serviços de reparos da carroçaria afetam a resistência à corrosão. Existem peças metálicas da carroçaria no mercado que imitam as peças originais Honda, mas que na realidade são bastante inferiores em qualidade, ajuste e acabamento. Uma vez instaladas, não proporcionam o mesmo aspecto de alta qualidade nem o mesmo nível de resistência à corrosão. Ao notificar sua empresa seguradora sobre uma colisão, exija que o veículo seja reparado em uma Concessionária Autorizada Honda no Território Nacional. Dessa forma, o veículo estará sendo reparado com peças originais Honda e por técnicos qualificados.

Lente da Luz Externa Embaçada

As lentes internas das luzes externas (faróis, luzes de freio etc.) podem embaçar temporariamente se você dirigir na chuva, ou após o veículo passar por um lava-rápido.

A condensação também pode ocorrer dentro das lentes, quando existir diferença significativa entre as temperaturas ambiente e dentro das lentes (como o embaçamento dos vidros do veículo em condições chuvosas). Essas condições são processos naturais, não são problemas estruturais de projeto nas luzes externas.

As características de projeto das lentes podem resultar em umidade nas superfícies da moldura das luzes. Isto também não é mau funcionamento.

Entretanto, se existir grande quantidade de acúmulo de água ou grandes gotas de água dentro das lentes, leve seu veículo para inspeção na Concessionária Autorizada Honda no Território Nacional.

Acessórios e Modificações

Acessórios

Ao instalar acessórios, faça as seguintes verificações:

- Não instale acessórios no para-brisa. Eles podem obstruir sua visão e retardar sua reação às condições do tráfego.
- Não instale acessórios nas colunas laterais ou vidros laterais. Os acessórios instalados nestes locais podem interferir no funcionamento correto dos airbags de cortina.
- Não instale qualquer acessório sobre os locais identificados com a inscrição "SRS AIRBAG", nas laterais ou na traseira dos bancos dianteiros, na parte dianteira ou nas colunas laterais ou próximo aos vidros laterais. Os acessórios instalados nestes locais podem interferir no funcionamento correto dos airbags do veículo ou podem ser arremessados em você ou em outro ocupante, se os airbags inflarem.
- Certifique-se de que os acessórios eletrônicos não sobrecarreguem os circuitos elétricos ou interfiram no funcionamento correto do veículo.

➔ **Fusíveis** ➔ P. 6-22

- Antes de instalar qualquer acessório, consulte uma Concessionária Autorizada Honda no Território Nacional. Se possível, peça à Concessionária Autorizada Honda para inspecionar a instalação final.

Modificações

Não modifique o veículo e não use componentes não originais Honda que possam afetar o manuseio, estabilidade e confiabilidade do veículo. Além disso, não instale peças ou acessórios que possam ter um efeito similar. Isso poderá afetar o desempenho geral do veículo.

Certifique-se sempre de que todos os equipamentos sejam instalados e recebam a manutenção adequada, e que atendam às regulamentações locais e do seu país.

O conector de diagnóstico de bordo (conector OBD-II/SAE J1962) instalado neste veículo, destina-se a ser usado para conexão de dispositivos de diagnóstico do sistema automotivo ou de outros dispositivos aprovados pela Honda. O uso de qualquer outro tipo de dispositivo pode afetar adversamente ou comprometer os sistemas eletrônicos do veículo, podendo causar falhas no sistema, consumo irregular da bateria ou outros problemas inesperados.

Não modifique nem tente reparar qualquer componente elétrico.

⚠ CUIDADO

Acessórios ou modificações inadequadas podem afetar o manuseio, estabilidade e desempenho do veículo, podendo causar uma colisão e resultar em ferimentos graves ou fatais. Siga todas as instruções contidas no manual do proprietário relativas a acessórios e modificações.

⚠ ATENÇÃO

Quando instalados corretamente, os telefones móveis, alarmes, rádio, antenas do rádio e sistema de áudio de baixa potência não deverão interferir nos sistemas do veículo, como os airbags e ABS.

Recomenda-se o uso de acessórios originais Honda para garantir o funcionamento correto do veículo.

Em Caso de Emergência

Este capítulo explica como lidar com problemas inesperados.

Ferramentas.....	6-2	
Tipos de Ferramentas	6-2	
Pneu Furado	6-3	
Estepe Temporário (Compacto).....	6-3	
Substituição do Pneu Furado	6-4	
O Motor Não Dá Partida.....	6-10	
Verificação do Motor.....	6-10	
Se a Bateria do Controle Remoto de Acesso sem Chave Está com Pouca Carga.....	6-11	
Desligamento de Emergência do Motor	6-11	
Partida com Bateria Auxiliar	6-12	
Superaquecimento.....	6-14	
Como Controlar o Superaquecimento..	6-14	
Indicadores Acesos ou Piscando	6-16	
Se a Mensagem de Advertência de Baixa Pressão do Óleo Aparecer.....	6-16	
Se o Indicador do Sistema de Carga da Bateria se Acender	6-16	
Se o Indicador do Sistema de Controle de Emissões do Motor se Acender ou Piscar.....	6-17	
Se o Indicador do Sistema de Freio (Vermelho) se Acender ou Piscar	6-17	
Se o Indicador do Sistema de Freio (Vermelho) se Acender ou Piscar, ao Mesmo Tempo em que o Indicador do Sistema de Freio (Âmbar) se Acender ...	6-18	
Se o Indicador EPS (Sistema de Direção com Assistência Elétrica Progressiva) se Acender	6-19	
Se o Indicador do Sistema de Advertência de Baixa Pressão dos Pneus (TPMS) se Acender ou Piscar ...	6-20	
Se o Indicador do Sistema de Transmissão Piscar Junto com a Mensagem de Advertência	6-21	
Fusíveis	6-22	
Localizações dos Fusíveis	6-22	
Inspeção e Substituição de Fusíveis ...	6-25	
Reboque de Emergência do Veículo ..	6-26	
Quando Você Não Puder Destruvar a Portinhola de Abastecimento de Combustível.....	6-27	
Quando Você Não Puder Abrir o Porta-malas.....	6-28	

Ferramentas

Tipos de Ferramentas

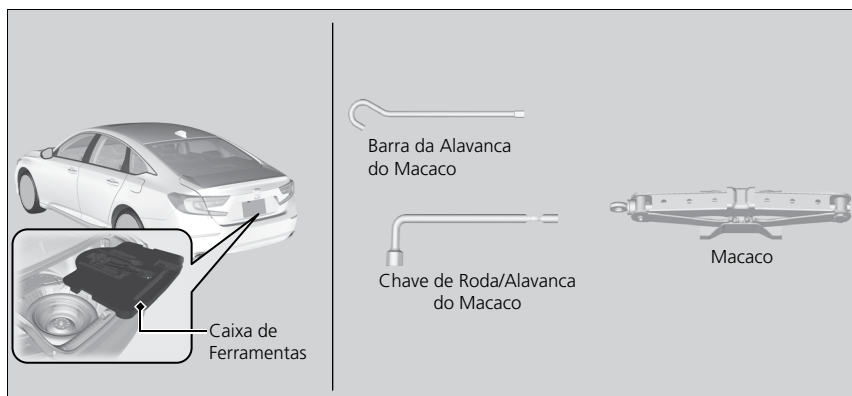

⚠ ATENÇÃO

As ferramentas ficam guardadas no porta-malas.

Pneu Furado

Estepe Temporário (Compacto)

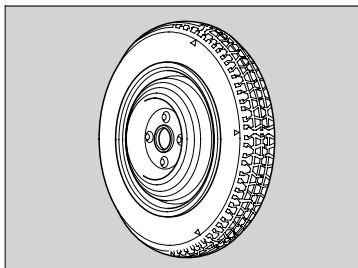

Use o estepe temporário (compacto) somente para substituição temporária. Leve o pneu padrão para conserto ou substituição e instale-o novamente no veículo o mais rápido possível.

Verifique a pressão do estepe temporário (compacto) sempre que calibrar os outros pneus.

↻ Verificação e Manutenção dos Pneus → P. 5-25

Pressão: 420 kPa (4,2 bar, 60 psi)

⚠ CUIDADO

Nunca exceda a velocidade de 80 km/h.

- O pneu do estepe temporário proporciona uma condução mais áspera e menos tração em alguns tipos de pavimento.
- Tenha muito cuidado ao conduzir o veículo. Caso o veículo fique instável durante a condução, diminua a velocidade do veículo.
- Não use o estepe temporário (compacto) em outro veículo, se não for da mesma marca e modelo.
- Não use mais de um estepe temporário (compacto) ao mesmo tempo. Caso mais de um pneu esteja danificado, chame um serviço de reboque profissional com equipamento de plataforma.

↻ Reboque de Emergência do Veículo → P. 6-26

- Caso as recomendações acima não sejam seguidas, pode causar uma colisão, resultando em ferimentos graves ou fatais.

⚠ ATENÇÃO

Substitua o pneu quando os indicadores de desgaste da banda de rodagem se tornarem visíveis.

↻ Indicadores de Desgaste → P. 5-26

O pneu substituído deve ter o mesmo tamanho e desenho do pneu substituído, montado na mesma roda. O pneu do estepe temporário não foi projetado para ser montado numa roda normal, nem a roda do estepe temporário foi projetada para instalação de um pneu normal.

⚠️ ATENÇÃO

- O estepe temporário (compacto) é menor do que o pneu normal. A altura livre do veículo diminui quando o estepe temporário (compacto) está instalado. Siga as recomendações abaixo para evitar danos ao veículo, quando usar o estepe temporário.
 - ▶ Conduza o veículo lentamente e com extremo cuidado nas seguintes condições:
 - Estacionar ao longo do acostamento da rodovia.
 - Conduzir o veículo, subindo ou descendo um desnível de pista (por exemplo, o acostamento de uma rodovia).
 - Conduzir o veículo em uma estrada com valetas, lombadas, cascalho, obstáculos ou acidentada.
 - Conduzir o veículo em uma estrada esburacada.
 - ▶ Não conduza o veículo sob as seguintes condições:
 - Conduzir o veículo pela extremidade de uma rampa acentuada.
 - Estacionar o veículo contra um bate-rodas de um estacionamento.
 - Conduzir o veículo, subindo ou descendo um DESNÍVEL ACENTUADO de pista (por exemplo, uma calçada).
- Não use mais de um estepe temporário (compacto) ao mesmo tempo. Caso mais de um pneu esteja danificado, chame um serviço de reboque profissional com equipamento de plataforma.

➔ Reboque de Emergência do Veículo ➔ P. 6-26

Caso as recomendações acima não sejam seguidas, os para-choques, a parte inferior e/ou os componentes inferiores do seu veículo podem ser danificados.

- Se houver um impacto forte com um objeto na parte inferior do veículo, estacione em um local seguro. Verifique a parte inferior do veículo quanto a danos ou vazamento de fluido. Caso algum problema seja constatado, chame um serviço de reboque profissional com equipamento de plataforma.

➔ Reboque de Emergência do Veículo ➔ P. 6-26

- Não monte o estepe temporário na frente (eixo dianteiro).
- Se um pneu dianteiro ficar vazio, retire o pneu traseiro do mesmo lado, monte o estepe temporário na traseira e o pneu traseiro na frente.

Substituição do Pneu Furado

Se um pneu furar com o veículo em movimento, segure firmemente o volante de direção e aplique gradualmente os freios para reduzir a velocidade. A seguir, pare o veículo em um local seguro. Substitua o pneu furado pelo estepe temporário. Procure uma Concessionária Autorizada Honda no Território Nacional o quanto antes para reparar ou substituir o pneu furado.

1. Estacione o veículo sobre uma superfície plana, firme e não escorregadia, e aplique o freio de estacionamento.
2. Mude o botão seletor para a posição **P**.
3. Ligue o sinalizador de advertência (pisca-alerta) e altere o modo de alimentação para o modo **VEÍCULO DESLIGADO**.
4. Use o triângulo de segurança. Utilize de forma correta para sinalizar que seu veículo está parado. Utilize 1 m para cada km/h máximo permitido na via que seu veículo se encontra: Exemplo: 60 km/h = 60 metros.

⚠ ATENÇÃO

Siga as precauções para o estepe temporário:

Verifique periodicamente a pressão do estepe temporário. Ele deve ser calibrado na pressão especificada. Pressão Especificada: 420 kPa (4,2 bar, 60 psi).

Ao conduzir o veículo com o estepe temporário, mantenha a velocidade abaixo de 80 km/h. Substitua-o por um pneu de tamanho integral o mais rápido possível.

A roda e o pneu do estepe temporário são especificamente para esse modelo de veículo. Portanto, não devem ser usados em outro veículo. Além disso, não use a roda e o pneu do estepe temporário de outro veículo nesse modelo.

Não instale correntes em um estepe temporário. Se um pneu dianteiro com correntes instaladas furar, remova um dos pneus traseiros de tamanho integral e substitua-o pelo estepe temporário. Remova o pneu dianteiro furado e substitua-o pelo pneu de tamanho integral removido da parte traseira. Instale as correntes no pneu dianteiro.

O estepe temporário proporciona menos conforto ao conduzir e menos tração em algumas superfícies da estrada. Tenha maior cuidado ao dirigir.

Não use mais que um estepe temporário ao mesmo tempo.

O estepe temporário é menor que o pneu normal. A distância do veículo ao solo diminui quando o estepe temporário está instalado. Conduzir sobre fragmentos ou protuberâncias da estrada poderá danificar a parte inferior do veículo.

Não instale o estepe temporário na frente. Se um pneu dianteiro furar, substitua-o pelo pneu traseiro do mesmo lado e instale o estepe temporário no lugar do pneu traseiro.

Não use o macaco se ele não funcionar corretamente. Chame sua Concessionária Autorizada Honda no Território Nacional ou um serviço profissional de reboque.

Não dirija o veículo com um pneu que tenha perdido a pressão. Caso contrário, poderão ocorrer danos irreversíveis ao pneu.

O estepe temporário foi projetado para ajustar-se ao seu veículo. Não o utilize em outros veículos, a menos que seja da mesma marca e modelo.

O formato do estojo de ferramentas varia de acordo com o modelo.

⚠ CUIDADO

O macaco somente pode ser usado para ajudar nas trocas emergenciais de um pneu, não para as trocas sazonais de pneus ou para qualquer outra operação de manutenção/reparo normal.

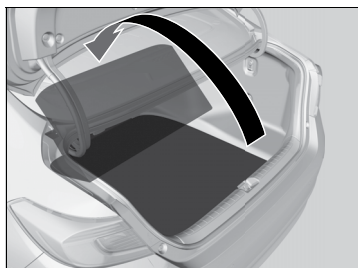
Preparação para Substituir o Pneu Furado

1. Abra a tampa do assoalho do porta-malas.

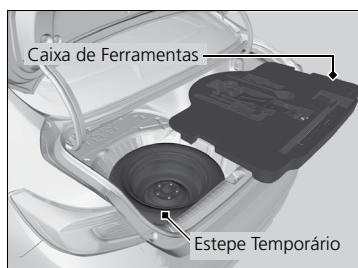

2. Retire a caixa de ferramentas do porta-malas.
3. Retire o macaco, a chave de roda e a barra da alavanca do macaco da caixa de ferramentas.
4. Solte o parafuso-borboleta e remova o cone espaçador. Em seguida, remova o estepe temporário.

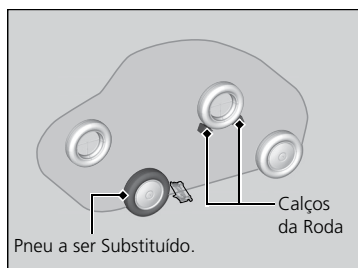

5. Coloque um calço na frente e atrás da roda diagonalmente oposta ao pneu furado.

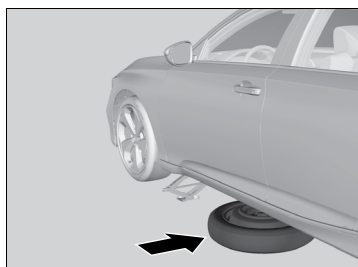

6. Coloque o estepe temporário (lado da roda para cima) embaixo da carroçaria do veículo, próximo ao pneu a ser substituído.



7. Solte as porcas da roda em aproximadamente uma volta, usando a chave de roda.

⚠ ATENÇÃO

Tenha cuidado para não se machucar ao remover ou guardar o estepe temporário.

Como Instalar o Macaco

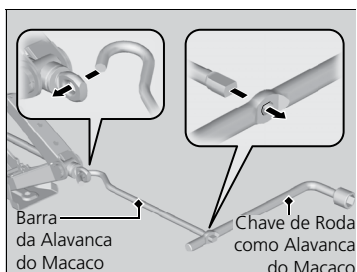
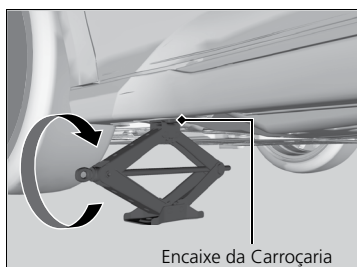
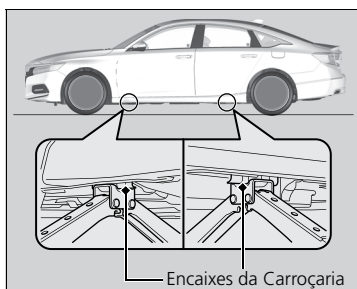

1. Coloque o macaco sob o encaixe da carroceria mais próximo ao pneu a ser trocado.
2. Gire a extremidade do suporte do macaco no sentido horário, como indicado na figura, até a base superior do macaco encostar no encaixe da carroceria.
 - Verifique se o encaixe da carroceria está firmemente em contato com a base superior do macaco.
3. Levante o veículo, usando a barra da alavanca do macaco e a chave de roda como alavanca, até que o pneu esteja fora do chão.

⚠ CUIDADO

O veículo pode soltar-se do macaco, ferindo gravemente qualquer pessoa que esteja embaixo dele.

Siga exatamente as instruções para a substituição do pneu. Nunca permita que qualquer pessoa coloque alguma parte do corpo embaixo do veículo apoiado por um macaco.

O macaco deverá ser colocado apenas em solo firme e plano, no mesmo nível em que o veículo se encontra estacionado.

⚠ ATENÇÃO

Não use o macaco com pessoas ou bagagens no interior do veículo.

Use o macaco fornecido com o veículo. Outros macacos poderão não suportar o peso do veículo ou apresentar formato incompatível.

Para usar o macaco com segurança, obedeça às instruções a seguir:

- Não use o macaco com o motor em funcionamento.
- Use-o somente em solo firme e plano.
- Use-o somente nos pontos de levantamento.
- Não entre no veículo enquanto estiver usando o macaco.
- Não coloque objetos na parte superior ou embaixo do macaco.

Substituição do Pneu Furado

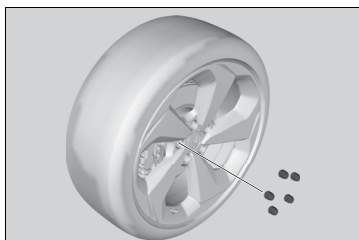

1. Remova as porcas da roda e o pneu furado.

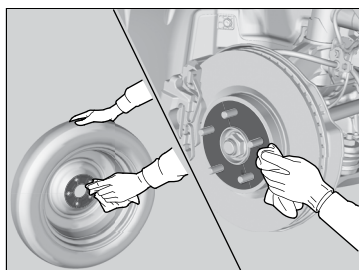

2. Limpe as superfícies de instalação da roda com um pano limpo.

3. Instale o estepe temporário.

4. Aperte as porcas da roda, até a roda ficar firme junto ao cubo da roda. Não dê o aperto total.

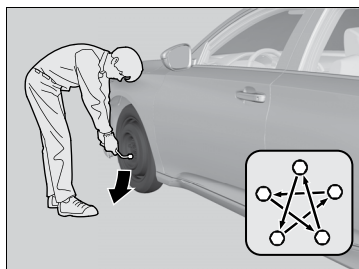

5. Abaixue o veículo e remova o macaco. Aperte as porcas da roda na ordem indicada pela figura. Aperte as porcas duas ou três vezes nessa ordem.

Torque da porca da roda:

108 N.m (11 kgf.m)

⚠ ATENÇÃO

Não aperte demasiadamente as porcas da roda aplicando torque extra com o pé ou alavanca.

Armazenagem do Pneu Furado

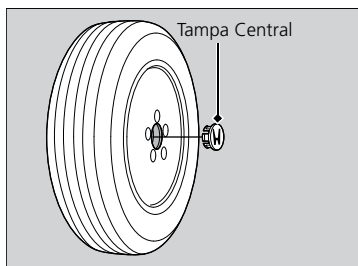

1. Remova a tampa central.

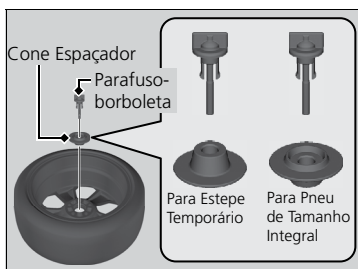

2. Coloque o pneu furado com a face voltada para baixo no compartimento do estepe temporário.

3. Remova o espaçador do parafuso-borboleta, gire-o para cima e insira de volta no parafuso. Prenda o pneu furado com o parafuso-borboleta.

4. Recoloque corretamente a chave de roda e a barra da alavanca do macaco na caixa de ferramentas.

5. Guarde corretamente a caixa de ferramentas no porta-malas.

⚠ CUIDADO

- Objetos soltos no interior do veículo podem ser arremessados em uma colisão, podendo causar ferimentos graves aos ocupantes.
- Guarde a roda, o macaco e as ferramentas com segurança antes de conduzir o veículo.
- Retire e guarde o triângulo de segurança após certificar-se de que o local esteja seguro.
- Desligue o sinalizador de advertência.

Sistema de Advertência de Baixa Pressão dos Pneus (TPMS) e o Estepe Temporário

Se você substituir um pneu furado pelo estepe temporário, o Indicador do Sistema de Advertência de Baixa Pressão dos Pneus (TPMS) pode acender durante a condução do veículo. Após conduzir por alguns quilômetros, o indicador começará a piscar por um curto período de tempo e, em seguida, permanecerá aceso, entretanto, isso é normal e não é motivo de preocupação.

Verificar sistema TPMS* também aparece na interface de informações do motorista, entretanto, isso é normal e não é motivo de preocupação.

Faca a calibração do sistema de advertência de baixa pressão dos pneus (TPMS), ao substituir o estepe temporário pelo pneu que estava sendo utilizado.

➔ **Calibração do Sistema de Advertência de Baixa Pressão dos Pneus (TPMS)** ➔ P. 4-24

*1: Podem existir diferenças nas imagens e mensagens apresentadas na Interface de Informações ao Motorista em relação às imagens do Manual do Proprietário.

O Motor Não Dá Partida

Verificação do Motor

Se o motor não der partida, verifique o motor de partida.

⚠ ATENÇÃO

Se precisar dar partida no motor imediatamente, use uma bateria auxiliar para dar a partida.

➔ **Partida com Bateria Auxiliar** ➔ P. 6-12

Condição do motor de partida

Lista de verificações

O motor de partida não gira ou gira lentamente.

A bateria pode estar descarregada. Verifique cada um dos itens ao lado.

Verifique a mensagem na interface de informações ao motorista.

- Se a mensagem **Para partida, aproxime o controle do botão start*1** aparecer.

➔ **Se a Bateria do Controle Remoto de Acesso sem Chave Está com Pouca Carga** ➔ P. 6-11

Certifique-se de que o controle remoto de acesso sem chave está funcionando dentro de seu alcance.

➔ **Faixa Operacional do Botão ENGINE START/STOP** ➔ P. 3-24

Verifique a luminosidade das luzes internas.

Ligue as luzes internas e verifique a luminosidade.

- Se as luzes internas estiverem fracas ou não se acenderem.

➔ **Bateria** ➔ P. 5-28

- Se as luzes internas se acenderem normalmente

➔ **Inspecção e Substituição de Fusíveis** ➔ P. 6-25

O motor de partida gira normalmente, mas o motor não dá partida.

Alguns fusíveis podem estar queimados. Verifique cada um dos itens ao lado.

Examine o procedimento de partida do motor.

Siga as instruções e tente dar partida no motor novamente.

➔ **Ao Dar Partida no Motor** ➔ P. 4-5

Verifique o indicador do sistema imobilizador.

Quando o indicador do sistema imobilizador estiver piscando, não será possível dar partida no motor.

➔ **Sistema Imobilizador** ➔ P. 3-18

Verifique o nível do combustível.

Deve haver combustível suficiente no tanque de combustível.

➔ **Medidor de Combustível** ➔ P. 2-37

➔ **Indicador de Baixo Nível de Combustível** ➔ P. 2-10

Verifique os fusíveis.

Verifique todos os fusíveis ou faça a verificação do veículo em uma Concessionária Autorizada Honda no Território Nacional.

➔ **Inspecção e Substituição de Fusíveis** ➔ P. 6-25

Se o problema persistir:

➔ **Reboque de Emergência do Veículo** ➔ P. 6-26

*1: Podem existir diferenças nas imagens e mensagens apresentadas na Interface de Informações ao Motorista em relação às imagens do Manual do Proprietário.

Se a Bateria do Controle Remoto de Acesso sem Chave Está com Pouca Carga

Se o bipe soar, o indicador do botão **ENGINE START/STOP** piscar e o motor não der partida.

A mensagem **Para partida, aproxime o controle do botão start*1** aparecer na Interface de Informações ao Motorista.

Siga os seguintes passos para dar partida no motor.

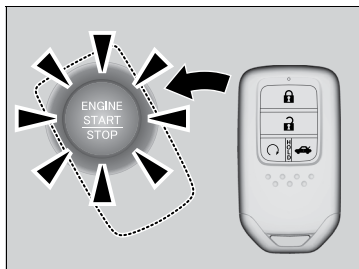

1. Toque no centro do botão **ENGINE START/STOP** com o logotipo **H** do controle remoto de acesso sem chave, enquanto o botão **ENGINE START/STOP** estiver piscando. Os botões do controle remoto do acesso sem chave devem estar voltados para você.

► O botão **ENGINE START/STOP** pisca por aproximadamente 30 segundos.

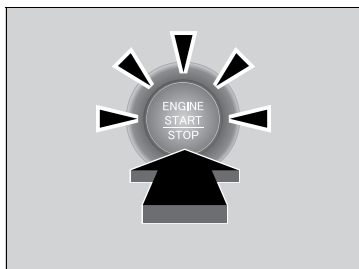

2. Pressione o pedal de freio e pressione o botão **ENGINE START/STOP** dentro de 10 segundos, após o aviso sonoro soar e o botão **ENGINE START/STOP** alterar de piscando para aceso.

► Se não pressionar o pedal, o modo de alimentação será alterado para o modo **ACESSÓRIOS**.

Desligamento de Emergência do Motor

O botão **ENGINE START/STOP** pode ser usado para desligar o motor em uma situação de emergência, mesmo durante a condução. Se precisar desligar o motor, faça uma das seguintes operações:

- Pressione e segure o botão **ENGINE START/STOP** por cerca de dois segundos.
- Pressione firmemente o botão **ENGINE START/STOP** três vezes.

O botão seletor muda para a posição **P**, após parar o veículo completamente. Em seguida, altere modo de alimentação para o modo **VEÍCULO DESLIGADO**.

⚠ ATENÇÃO

Não pressione o botão enquanto estiver dirigindo, a menos que seja absolutamente necessário desligar o motor.

*1: Podem existir diferenças nas imagens e mensagens apresentadas na Interface de Informações ao Motorista em relação às imagens do Manual do Proprietário.

Partida com Bateria Auxiliar

Procedimento de Partida com Bateria Auxiliar

Desligue todos os dispositivos elétricos, como o sistema de áudio e as luzes. Certifique-se de que o modo de alimentação está no modo **VEÍCULO DESLIGADO**. Abra o capô.

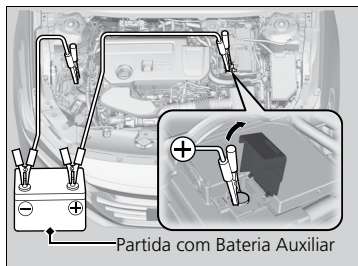

1. Abra a cobertura do terminal \oplus da bateria do veículo.
2. Conecte primeiro o cabo auxiliar ao terminal \oplus da bateria descarregada.
3. Conecte a outra extremidade do primeiro cabo auxiliar ao terminal \oplus da bateria auxiliar.
 - ▶ Use somente uma bateria auxiliar de 12 volts.
 - ▶ Ao usar um carregador como auxiliar de partida para sua bateria de 12 volts, regule a tensão para 15 volts ou menos. Verifique o manual do carregador para o ajuste apropriado.
4. Conecte o segundo cabo auxiliar ao terminal \ominus da bateria auxiliar.
5. Conecte a outra extremidade do segundo cabo auxiliar ao parafuso de fixação do motor (ponto terra), como mostrado na figura. Não conecte esse cabo em qualquer outra parte do motor.
6. Se o veículo estiver conectado a outro veículo, ligue o motor do veículo auxiliar e aumente ligeiramente sua rotação.
7. Tente dar partida no motor do seu veículo. Se girar lentamente, verifique todas as conexões para garantir um contato perfeito.

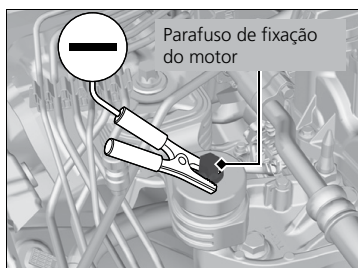

⚠ CUIDADO

Se o procedimento correto não for seguido, a bateria poderá explodir e causar ferimentos graves. Mantenha todas as faíscas, chamas expostas e fontes de ignição afastadas da bateria.

⚠ ATENÇÃO

Se a temperatura da bateria estiver extremamente baixa, o eletrólito poderá estar congelado. Cuidado, pois a partida auxiliar com uma bateria nessa condição poderá causar a sua ruptura.

Prenda os grampos dos cabos auxiliares firmemente para que não se soltem quando o motor vibrar. Além disso, ao instalar ou desinstalar os cabos auxiliares, tome cuidado para não enroscá-los ou deixar que suas extremidades façam contato uma com a outra.

Em dias frios, o desempenho da bateria será reduzido e poderá impedir a partida do motor.

Nunca empurre nem reboque um veículo equipado com transmissão automática para dar a partida.

O Que Fazer Após a Partida do Motor

Depois que o veículo tiver sido ligado, remova os cabos auxiliares na ordem a seguir.

1. Desconecte o cabo auxiliar do aterramento do seu veículo.
2. Desconecte a outra extremidade do cabo auxiliar do terminal \ominus da bateria auxiliar.
3. Desconecte o cabo auxiliar do terminal \oplus da bateria do seu veículo.
4. Desconecte a outra extremidade do cabo auxiliar do terminal \oplus da bateria auxiliar.

Faça a inspeção do veículo em uma Concessionária Autorizada Honda no Território Nacional.

⚠ ATENÇÃO

Os indicadores a seguir, podem acender na cor âmbar, junto com uma mensagem na interface de informações ao motorista, ao alterar o modo de alimentação para o modo **LIGADO**, após reconectar a bateria.

- Indicador do Sistema VSA (Sistema de Assistência à Estabilidade do Veículo),
- Indicador do Sistema VSA (Sistema de Assistência à Estabilidade do Veículo) DESLIGADO,
- Indicador do Sistema ACC (Controle de Velocidade de Cruzeiro Adaptável) com Assistente de Condução em Baixa Velocidade,
- Indicador do Sistema de Assistência ao Motorista
- Indicador do Sistema de Advertência de Baixa Pressão dos Pneus (TPMS)

Conduza o veículo por uma curta distância a uma velocidade acima de aproximadamente 20 km/h. Cada indicador deve se apagar. Se algum indicador não se apagar, leve o veículo a uma Concessionária Autorizada Honda no Território Nacional para inspeção.

Superaquecimento

Como Controlar o Superaquecimento

Os sintomas de superaquecimento são:

- O indicador do medidor de temperatura está na marca **H** ou o motor perde potência repentinamente.
- A mensagem **Temperatura do motor muito quente. Não dirija. Deixe o motor resfriar.*1** aparece na interface de informações ao motorista.
- Liberação de vapor do compartimento do motor.

■ Primeira providência

1. Estacione imediatamente o veículo em um local seguro.
2. Desligue todos os acessórios e ligue o sinalizador de advertência (pisca-alerta).
 - ▶ **Não há vapor sendo liberado do compartimento do motor:** Mantenha o motor funcionando e abra o capô.
 - ▶ **Há vapor sendo liberado do compartimento do motor:** Desligue o motor e aguarde até o término da liberação de vapor. Em seguida, abra o capô.

⚠ CUIDADO

O vapor e o líquido de arrefecimento escaldante expelidos por um motor superaquecido podem causar queimaduras graves. Não abra o capô se estiver liberando vapor.

⚠ ATENÇÃO

Continuar a conduzir o veículo com o indicador do medidor de temperatura na marca **H** pode danificar o motor.

O motor pode superaquecer por vários motivos, tais como falta de líquido de arrefecimento ou problemas mecânicos. A indicação de superaquecimento pode ser percebida pela subida do indicador do medidor de temperatura para próximo da marca **H** ou a saída de vapor pelo compartimento do motor.

*1: Podem existir diferenças nas imagens e mensagens apresentadas na Interface de Informações ao Motorista em relação às imagens do Manual do Proprietário.

■ Próxima providência

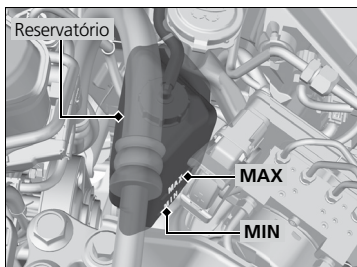

1. Verifique se a ventoinha do radiador está funcionando e desligue o motor, logo que o indicador do medidor de temperatura baixar.
 - ▶ Se a ventoinha do radiador não está funcionando, desligue o motor imediatamente.
2. Depois que o motor tiver esfriado, inspecione o nível do líquido de arrefecimento e verifique se há vazamento nos componentes do sistema de arrefecimento.
 - ▶ Se o nível do líquido de arrefecimento no reservatório está baixo, adicione líquido de arrefecimento até atingir a marca **MAX**.
 - ▶ Se não existir líquido de arrefecimento no reservatório, verifique se o radiador está frio. Cubra a tampa do radiador com um pano grosso e abra-a. Se necessário, adicione líquido de arrefecimento até a base do gargalo de abastecimento e recoloque a tampa.

⚠ CUIDADO

Ao retirar a tampa do radiador com o motor quente, o líquido de arrefecimento escaldante poderá ser expelido, provocando queimaduras graves. Antes de retirar a tampa do radiador, certifique-se de que o motor e o radiador estejam frios.

⚠ ATENÇÃO

Se existir vazamento de líquido de arrefecimento, procure uma Concessionária Autorizada Honda no Território Nacional para efetuar os reparos necessários.

Use água somente como medida temporária de emergência. Leve o veículo a uma Concessionária Autorizada Honda no Território Nacional para abastecer o sistema com o líquido de arrefecimento adequado o mais rápido possível.

■ Última providência

Depois que o motor tiver esfriado o suficiente, ligue-o novamente e verifique o indicador de temperatura. Se o indicador do medidor de temperatura abaixou, continue a conduzir o veículo. Se não abaixou, procure uma Concessionária Autorizada Honda no Território Nacional para efetuar os reparos.

Indicadores Acesos ou Piscando

Se a Mensagem de Advertência de Baixa Pressão do Óleo Aparecer

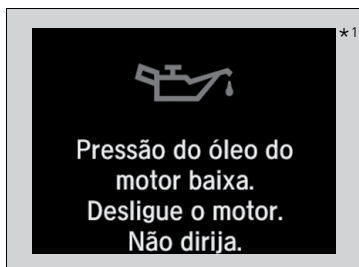

■ Motivos para a mensagem de advertência aparecer

Aparece quando a pressão do óleo do motor está baixa.

■ O que fazer assim que a mensagem de advertência aparecer

1. Estacione imediatamente o veículo em um local seguro e nivelado.
2. Se necessário, ligue o sinalizador de advertência (pisca-alerta) e utilize o triângulo de segurança.

■ O que fazer após estacionar o veículo

1. Desligue o motor e deixe-o estabilizar-se por aproximadamente três minutos.
2. Abra o capô e verifique o nível do óleo.

➔ Verificação do Óleo do Motor ➔ P. 5-12

3. Ligue o motor e verifique a mensagem de advertência de baixa pressão do óleo.
 - ▶ A mensagem de advertência desaparece: Comece a conduzir o veículo novamente.
 - ▶ A mensagem de advertência não desaparece: Desligue o motor e procure imediatamente uma Concessionária Autorizada Honda no Território Nacional para efetuar os reparos.

▲ ATENÇÃO

O motor será seriamente danificado se permanecer em funcionamento com o óleo sob baixa pressão.

Se o Indicador do Sistema de Carga da Bateria se Acender



■ Motivos para o indicador se acender

Se acende quando a bateria não está carregando.

■ O que fazer quando o indicador se acender

Pare o veículo em um local seguro e leve imediatamente o veículo a uma Concessionária Autorizada Honda no Território Nacional para inspeção.

▲ ATENÇÃO

Se for necessário parar temporariamente, não desligue o motor. Acionar novamente o motor poderá descarregar rapidamente a bateria.

*1: Podem existir diferenças nas imagens e mensagens apresentadas na Interface de Informações ao Motorista em relação às imagens do Manual do Proprietário.

Se o Indicador do Sistema de Controle de Emissões do Motor se Acender ou Piscar



■ Motivos para o indicador se acender ou piscar

- Se acende quando há uma anomalia no sistema de controle de emissões do motor.
- Pisca na detecção de falha na ignição do motor.

■ O que fazer quando o indicador se acender

Evite velocidade alta e leve imediatamente o veículo a uma Concessionária Autorizada Honda no Território Nacional para inspeção.

■ O que fazer quando o indicador piscar

Estacione o veículo em um local seguro sem objetos inflamáveis e aguarde no mínimo dez minutos ou mais, com o motor desligado até esfriar.

▲ ATENÇÃO

Se conduzir o veículo com o indicador do sistema de controle de emissões do motor aceso, o sistema de controle de emissões e o motor poderão ser danificados.

Se o indicador do sistema de controle de emissões do motor piscar ao ligar novamente o motor, conduza o veículo a uma velocidade máxima de 50 km/h até uma Concessionária Autorizada Honda no Território Nacional para inspeção.

Se o Indicador do Sistema de Freio (Vermelho) se Acender ou Piscar



(Vermelho)

■ Motivos para o indicador se acender

- O fluido de freio está baixo.
- Há um problema no sistema de freio.

■ O que fazer quando o indicador se acender durante a condução

Pressione levemente o pedal do freio para verificar a pressão do pedal.

- Se estiver normal, verifique o nível do fluido de freio na próxima parada.
- Se estiver anormal, tome providências imediatamente. Se necessário, reduza a marcha para diminuir a velocidade do veículo, usando o freio-motor.

■ Motivos para o indicador se acender ou piscar

- Existe um problema com o sistema de freio de estacionamento com acionamento elétrico.

■ O que fazer quando o indicador piscar

- Evite usar o freio de estacionamento e leve imediatamente o veículo a uma Concessionária Autorizada Honda no Território Nacional para inspeção.

⚠ ATENÇÃO

Faça imediatamente o reparo do veículo. É perigoso dirigir com o nível do fluido de freio baixo. Se o pedal do freio não apresentar resistência, pare imediatamente em um local seguro. Se necessário, reduza a marcha.

Se as luzes indicadoras do sistema de freio e do **ABS** se acenderem simultaneamente, o sistema de distribuição eletrônica do freio não estará funcionando. Isso poderá desestabilizar o veículo em frenagens repentinas. Leve imediatamente o veículo a uma Concessionária Autorizada Honda no Território Nacional para inspeção.

Se o Indicador do Sistema de Freio (Vermelho) piscar, ao mesmo tempo em que o Indicador do Sistema de Freio (Âmbar) se acender, o freio de estacionamento pode não funcionar.

Evite usar o freio de estacionamento e leve imediatamente o veículo a uma Concessionária Autorizada Honda no Território Nacional para inspeção.

➡ **Se o Indicador do Sistema de Freio (Vermelho) se Acender ou Piscar, ao Mesmo Tempo em que o Indicador do Sistema de Freio (Âmbar) se Acender** ➡ P. 6-18

Se o freio de estacionamento com acionamento elétrico for acionado repetidamente em um curto período de tempo, o freio interrompe o funcionamento para prevenir o superaquecimento do sistema e o indicador pisca. O sistema volta à condição normal em aproximadamente um minuto.

Se o Indicador do Sistema de Freio (Vermelho) se Acender ou Piscar, ao Mesmo Tempo em que o Indicador do Sistema de Freio (Âmbar) se Acender



(Vermelho)

■ **Se o Indicador do Sistema de Freio (Vermelho) se Acender ou Piscar, ao Mesmo Tempo em que o Indicador do Sistema de Freio (Âmbar) se Acender, Libere o Freio de Estacionamento Manualmente ou Automaticamente**

➡ **Freio de Estacionamento** ➡ P. 4-65

- Se o Indicador do Sistema de Freio (Vermelho) se acender ou piscar continuamente, ao mesmo tempo em que o Indicador do Sistema de Freio (Âmbar) se acender, pare o veículo em um local seguro e leve imediatamente o veículo a uma Concessionária Autorizada Honda no Território Nacional para inspeção.
 - ▶ Mude o botão seletor para a posição **P**, para prevenir que o veículo se mova.
- Se somente o Indicador do Sistema de Freio (Vermelho) estiver apagado, evite usar o freio de estacionamento e leve imediatamente o veículo a uma Concessionária Autorizada Honda no Território Nacional para inspeção.



(Âmbar)

⚠ ATENÇÃO

Se o freio de estacionamento for aplicado, você pode não conseguir liberá-lo.

Se o Indicador do Sistema de Freio (Vermelho) e o Indicador do Sistema de Freio (Âmbar) se acenderem ao mesmo tempo, o freio de estacionamento está funcionando.

Se o Indicador do Sistema de Freio (Vermelho) piscar, ao mesmo tempo em que o Indicador do Sistema de Freio (Âmbar) se acender, o freio de estacionamento pode não funcionar, porque ele está verificando o sistema.

Se o Indicador EPS (Sistema de Direção com Assistência Elétrica Progressiva) se Acender



■ Motivos para o indicador se acender

- Se acende quando houver um problema no sistema EPS.
- Ao pressionar repetidamente o pedal do acelerador para aumentar a rotação do motor durante o funcionamento em marcha lenta, o indicador se acende e, às vezes, poderá ficar difícil manejar o volante de direção.

■ O que fazer quando o indicador se acender

- Pare o veículo em local seguro e ligue novamente o motor. Se o indicador se acender e permanecer aceso, leve imediatamente o veículo a uma Concessionária Autorizada Honda no Território Nacional para inspeção.

▲ ATENÇÃO

Se girar repetidamente o volante de direção a uma velocidade extremamente baixa, ou mantiver o volante totalmente voltado para a esquerda ou direita por um tempo, o sistema aquecerá. O sistema entrará no modo de proteção e limitará seu desempenho. O volante de direção ficará cada vez mais difícil de manusear. Depois que o sistema tiver esfriado, o EPS será restaurado. A operação repetida nessa condição poderá causar danos ao sistema.

Se o Indicador do Sistema de Advertência de Baixa Pressão dos Pneus (TPMS) se Acender ou Piscar



■ Motivos para o indicador se acender ou piscar

A pressão dos pneus está significativamente baixa, ou o sistema de advertência de baixa pressão dos pneus (TPMS) não está calibrado. Se houver um problema com o sistema de advertência de baixa pressão dos pneus (TPMS), o indicador pisca por aproximadamente um minuto e, em seguida, permanece aceso.

Se o estepe temporário estiver instalado, o indicador se acenderá ou piscará por aproximadamente um minuto e, em seguida, permanece aceso.

■ O que fazer quando o indicador se acender

Dirija com cuidado e evite mudanças de direção repentinas e frenagens bruscas. Estacione o veículo em um local seguro. Verifique e calibre a pressão dos pneus para a pressão recomendada, usando um calibrador de pneus. Para as informações da pressão dos pneus, veja a etiqueta de pressão dos pneus fixada na coluna da porta, lado do motorista.

- ▶ Calibre o sistema de advertência de baixa pressão dos pneus (TPMS), após calibrar a pressão dos pneus.

➤ Calibração do Sistema de Advertência de Baixa Pressão dos Pneus (TPMS) ➔ P. 4-24

Se o indicador se acender, por causa do estepe temporário, substitua-o por um pneu de tamanho integral. O indicador se apaga após a calibração do sistema de advertência de baixa pressão dos pneus (TPMS).

■ O que fazer quando o indicador piscar ou ficar aceso

Leve o veículo o mais rápido possível a uma Concessionária Autorizada Honda no Território Nacional para inspeção. Se o estepe temporário fizer com que o indicador pisque, troque-o por um pneu de tamanho integral. O indicador se apaga após a calibração do sistema de advertência de baixa pressão dos pneus (TPMS).

➤ Calibração do Sistema de Advertência de Baixa Pressão dos Pneus (TPMS) ➔ P. 4-24

⚠ ATENÇÃO

Conduzir o veículo com um pneu com a pressão extremamente baixa pode causar superaquecimento. Um pneu superaquecido pode falhar. Sempre calibre os pneus com a pressão recomendada.

Se o Indicador do Sistema de Transmissão Piscar Junto com a Mensagem de Advertência



■ Motivos para o indicador piscar

A transmissão está funcionando de forma incorreta.

■ O que fazer quando o indicador piscar

- Leve imediatamente o veículo a uma Concessionária Autorizada Honda no Território Nacional para inspeção.
- Mude o botão seletor para a posição **N**, após dar partida no motor.
 - ▶ Verifique se a posição **N** é exibida na interface de informações ao motorista e se o indicador do botão **N** se acende/pisca.

➔ **Ao Dar Partida no Motor** ➔ P. 4-5

▲ ATENÇÃO

Pode não ser possível dar partida no motor.

Certifique-se de aplicar o freio de estacionamento ao estacionar seu veículo.

Chame um serviço de reboque profissional, caso seja necessário rebocar o seu veículo.

➔ **Reboque de Emergência do Veículo** ➔ P. 6-26

*1: Podem existir diferenças nas imagens e mensagens apresentadas na Interface de Informações ao Motorista em relação às imagens do Manual do Proprietário.

Fusíveis

Localizações dos Fusíveis

Se algum dispositivo elétrico não está funcionando, altere o modo de alimentação para o modo **VEÍCULO DESLIGADO** e verifique se algum fusível está queimado.

Consulte uma Concessionária Honda no Território Nacional para a substituição dos fusíveis.







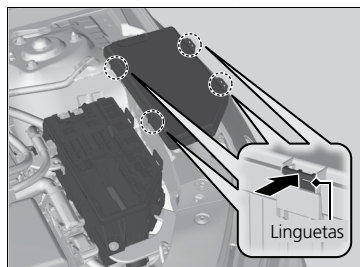





































Caixa de Fusíveis no Compartimento do Motor

Localizada próxima da bateria. Empurre as linguetas para remover a tampa.

As localizações dos fusíveis são mostradas na tampa da caixa de fusíveis. Localize o fusível correspondente pelo número do fusível e o número na tampa da caixa de fusíveis.



■ Circuito Protegido e Amperagem para Cada Fusível

	Circuito Protegido	Amps		Circuito Protegido	Amps
1	 Bateria	125 A	13	 Relé Principal do Sistema de Injeção de Combustível (Injetores, Corpo do Acelerador, Sensores do Motor)	15 A
-	-	-	14	 TCU3	10 A
	Sistema de Direção com Assistência Elétrica Progressiva (EPS)	70 A	15	 Unidade de Controle Eletrônico da Injeção de Combustível	10 A
-	-	-	16	 Sensor da Bateria	7,5 A
	Caixa de Fusíveis Principal 2	60 A	17	 DBW	15 A
	EBB	40 A	18	 Bobina de Ignição	15 A
2	Relé à Prova de Falha (FSR) da Unidade de Controle do ABS (Sistema de Freio Antibloqueio) e VSA (Controle de Tração e Estabilidade)	40 A	19	 Sinalizador de Advertência (Pisca-alerta)	15 A
-	-	-	20	-	-
	IG Main 1	30 A	21	-	-
	Desembaçador Traseiro	40 A	22	-	-
	Caixa de Fusíveis Principal 1	60 A	23	-	-
-	-	-	24	 Sistema de Áudio	15 A
	Motor do Aquecedor	40 A	25	-	-
-	-	-	26	-	-
	Interruptor Magnético ST	30 A	27	 Back Up	10 A
	Motor da Ventoinha Secundária	30 A	28	 Buzina	10 A
	Caixa de Fusíveis Opcional 2	70 A	29	 Faróis de Neblina	10 A
	Caixa de Fusíveis Opcional 1	60 A	30	-	-
-	-	-	31	 Relé da Embreagem Magnética do Compressor do A/C (Ar-condicionado)	10 A
4	-	-	32	 Motor do Lavador	15 A
	Motor da Ventoinha Principal	30 A	33	-	-
	RM 2	30 A	34	 Sistema de Ajuste Automático dos Faróis	10 A
5	Motor da Unidade de Controle do ABS (Sistema de Freio Antibloqueio) e VSA (Controle de Tração e Estabilidade)	40 A	35	 Audio Sub	7,5 A
	IG Main 2	30 A	36	 Ventoinha do Sistema do Ar-condicionado / Controle de Temperatura	7,5 A
	Motor do Limpador	30 A	37	 IGPS (LAF)	7,5 A
6	 R/M 1	30 A	38	 VB ACT	7,5 A
7	-	-	39	 IG1 TCU	10 A
8	-	-	40	 Bomba de Combustível IG1	20 A
9	 Luzes de Freio	10 A	41	 IG1 ABS/VSA	7,5 A
10	 Unidade de Controle da Transmissão	15 A	42	 IG1 ACG	10 A
11	 Injetor	20 A	43	 IG1 Starter CUT	10 A
12	 TCU2	10 A	44	 IG1 Monitor	7,5 A
			45	-	-

Caixa de Fusíveis Interna

Localizada abaixo do painel de instrumentos.

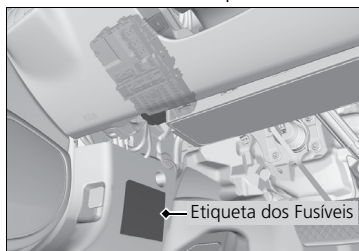

As localizações dos fusíveis são mostradas na etiqueta localizada no painel lateral, como indicado na figura.

Localize o fusível correspondente pelo número do fusível e o número na etiqueta.

■ Circuito Protegido e Amperagem para Cada Fusível

	Circuito Protegido	Amps
1	–	–
2	Atuador da Trava da Porta do Lado do Motorista (Destravar)	10 A
3	Atuador da Trava da Porta do Lado do Passageiro (Destravar)	10 A
4	Acessórios (Áudio e Relé da Tomada 12V)	10 A
5	ACC Key Lock	7,5 A
6	Sistema Suplementar de Segurança (Air Bags, Cintos de Segurança, etc)	10 A
7	–	–
8	IG HOLD2*	10 A
9	SMART	10 A
10	–	–
11	Atuador da Trava da Porta do Lado do Motorista (Travar)	10 A
12	Atuador da Trava da Porta do Motorista (Travar)	10 A
13	Atuador da Trava da Porta do Lado do Passageiro (Travar)	10 A
14	IG2_Option	10 A
15	DRL (Luz de Condução Diurna)	10 A
16	Soquete de Alimentação de Acessórios Central	20 A
17	Teto Solar	20 A
18	–	–
19	–	–
20	SBW ECU	10 A
21	Atuador da Trava da Porta do Motorista (Destravar)	10 A
22	–	–
23	–	–
24	Amplificador Premium	20 A
25	–	–
26	–	–
27	–	–
28	–	–

	Circuito Protegido	Amps
29	–	–
30	–	–
31	–	–
32	IG HOLD3*	15 A
33	Deslizador do Banco Elétrico do Motorista	20 A
34	Deslizador do Banco Elétrico do Passageiro Dianteiro	20 A
35	IG1_Option 2	10 A
36	Painel de Instrumentos	10 A
37	IG1_Option 1	10 A
38	Reclinador do Banco Elétrico do Motorista	20 A
39	Reclinador do Banco Elétrico do Passageiro Dianteiro	20 A
40	Ajuste Elétrico do Apoio Lombar do Banco do Motorista	10 A
41	–	–
42	AVS	20 A
43	+B_Option	10 A
44	–	–
45	–	–
46	Sistema Suplementar de Segurança (Air Bags, Cintos de Segurança, etc)	10 A
47	–	–
48	HUD (Display Head-up)	10 A
49	Trava da Porta	20 A
50	Soquete de Alimentação de Acessórios Dianteiro	20 A
51	Vidro Elétrico Traseiro do Lado Direito	20 A
52	Vidro Elétrico Traseiro do Lado Esquerdo	20 A
53	Vidro Elétrico Dianteiro do Lado do Passageiro Dianteiro	20 A
54	Vidro Elétrico do Motorista	20 A
55	–	–

Inspeção e Substituição de Fusíveis

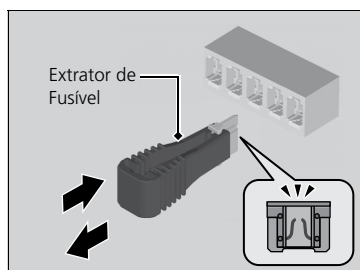
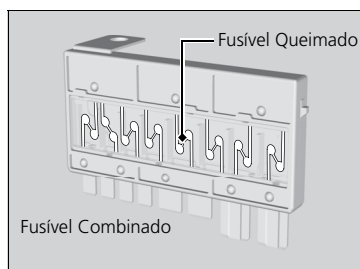

1. Altere o modo de alimentação para o modo **VEÍCULO DESLIGADO**. Desligue os faróis e todos os acessórios.
2. Remova a tampa da caixa de fusíveis.
3. Verifique os fusíveis grandes no compartimento do motor.
 - ▶ Se o fusível grande estiver queimado, substitua-o em uma Concessionária Autorizada Honda no Território Nacional.
4. Inspeccione os fusíveis pequenos no compartimento do motor e no interior do veículo.
 - ▶ Se algum fusível estiver queimado, remova-o com o extrator de fusíveis e substitua-o por um novo.

⚠ ATENÇÃO

A substituição de um fusível por outro de amperagem maior pode danificar todo o sistema elétrico, em caso de sobrecarga.

Substitua o fusível por outro com a mesma amperagem nominal especificada.

Utilize as tabelas e as etiquetas para localizar o fusível desejado e, confirme a especificação da amperagem.

↪ Localizações dos Fusíveis → P. 6-22

Seu veículo possui um extrator de fusíveis na parte interna da tampa da caixa de fusíveis no compartimento do motor.

Caso não possua um fusível de amperagem adequada para o circuito, sempre instale um fusível de amperagem menor. Adquira fusíveis sobressalentes em uma Concessionária Autorizada Honda no Território Nacional.

Reboque de Emergência do Veículo

Chame um serviço de reboque profissional, caso seja necessário rebocar o seu veículo.

■ Equipamento de plataforma

O operador transporta o veículo na parte traseira de um caminhão.

Essa é a melhor maneira para rebocar o veículo.

■ Equipamento de levantamento das rodas

Se não for possível transportar o veículo em um guincho com plataforma, o reboque deverá ser feito com as rodas dianteiras suspensas do solo.

O caminhão de guincho utiliza dois braços articulados sob as rodas dianteiras para levantá-las. As outras duas rodas permanecem no solo. **Essa é uma maneira aceitável para rebocar o veículo.**

⚠ ATENÇÃO

Tentar levantar ou rebocar o veículo pelos para-choques causará sérios danos. Os para-choques não foram projetados para suportar o peso do veículo.

Certifique-se de que o freio de estacionamento esteja liberado. Se o freio de estacionamento não puder ser liberado, o veículo deverá ser transportado em um guincho com plataforma.

➡ Freio de Estacionamento ➡ P. 4-65

O reboque inadequado, como por trailer ou outro veículo motorizado, pode danificar a transmissão.

➡ Ao Rebocar o Veículo ➡ P. 4-4

Nunca reboque o veículo somente com uma corda ou corrente. Isso é muito perigoso, pois a corda ou a corrente pode se deslocar de lado a lado ou quebrar.

Quando Você Não Puder Destruavar a Portinhola de Abastecimento de Combustível

O Que Fazer Quando Você Não Puder Destruavar a Portinhola de Abastecimento de Combustível

Se você não puder destravar a portinhola de abastecimento de combustível, siga este procedimento.

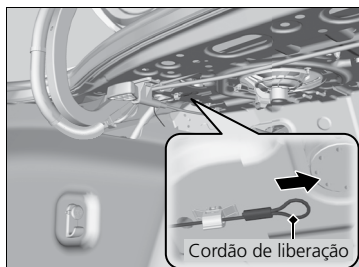

1. Abra o porta-malas.
2. Puxe o cordão de liberação, como indicado na figura.
 - ▶ A portinhola de abastecimento de combustível é destravada.
3. Abra a portinhola de abastecimento de combustível.

➤ **Como Reabastecer o Tanque de Combustível** ➔ P. 4-81

⚠ ATENÇÃO

Após estas etapas, consulte uma Concessionária Autorizada Honda no Território Nacional para inspecionar seu veículo.

Quando Você Não Puder Abrir o Porta-malas

O Que Fazer Quando Você Não Puder Abrir o Porta-malas

Se você não puder abrir o porta-malas, siga este procedimento.

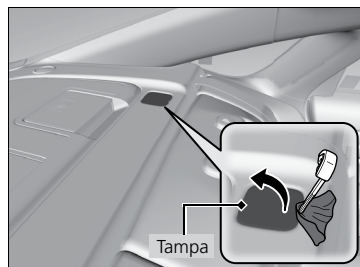

1. Remova o encosto de cabeça do banco traseiro do lado do motorista.

➤ Remoção e Instalação dos

Encostos de Cabeça ➔ P. 3-49

2. Remova a chave embutida do controle remoto de acesso sem chave.
3. Coloque um pano ao redor da ponta da chave embutida. Coloque-a na fenda da cobertura (conforme indicado na figura) e remova a cobertura.
4. Puxe o cordão de liberação do porta-malas na direção da seta, conforme indicado na figura.
 - ▶ O porta-malas destrava e abre.

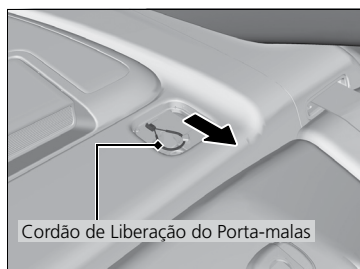

5. Instale a cobertura.

⚠ ATENÇÃO

O que fazer a seguir:

Após estas etapas, consulte uma Concessionária Autorizada Honda no Território Nacional para inspecionar seu veículo.

Informações Técnicas

Este capítulo inclui as especificações do veículo, localizações dos números de identificação e outras informações regulamentares exigidas.

Especificações.....	7-2	Dispositivos que Emitem Ondas de Rádio.....	7-5
Números de Identificação.....	7-4	Contribuindo com o Meio Ambiente... 7-6	
Número de Identificação do Veículo (VIN), Número do Motor e Número da Transmissão.....			7-4

Especificações

■ Especificações do Veículo

Modelo	ACCORD
Massa em Ordem de Marcha	1.547 kg
Peso Máximo Permitido	2.030 kg

■ Especificações do Motor

Tipo	DOHC VTEC 16V Turbo - Gasolina	
Diâmetro Interno x Curso	86 x 85,9 mm	
Cilindrada	1.996 cm ³	
Taxa de Compressão	9,8: 1	
Velas de Ignição	NGK	DILKAR8P8SY
Potência	256 cv/6.500 rpm	
Torque	37,7 kgf.m/1.500-4.000 rpm	
Rotação de Marcha Lenta	720 ± 50 RPM	

■ Combustível

Tipo de Combustível	Gasolina*1 comum, comercialmente disponível ou aditivada em qualquer proporção.
Capacidade do Tanque de Combustível	56 ℓ

*1: A gasolina aditivada distingue-se da comum tipo C por receber aditivos com propriedades detergentes e dispersantes. Dessa forma, evita-se a formação de corrosão e depósitos no sistema de alimentação do veículo, permitindo sempre um bom fluxo de combustível ao longo do tempo. A decisão pelo uso de gasolina aditivada cabe ao cliente, porém ressalta-se primordialmente o cuidado com sua procedência, seja comum ou aditivada. Ao trafegar por outros países, deve-se sempre utilizar gasolina premium com octanagem 95 ou superior sem chumbo, ou seja, verifique a seguinte inscrição na bomba do posto de abastecimento: "sin plomo", em países de língua espanhola.

■ Bateria

Capacidade	70 Ah (620 CCA)
------------	-----------------

■ Fluido do Lavador

Capacidade do Reservatório	2,5 ℓ
----------------------------	-------

■ Lâmpadas

Faróis (Farol Baixo)	LED*2
Faróis (Farol Alto)	LED*2
Faróis de Neblina	LED*2
Luzes das Lanternas Dianteiras/ Luzes de Condução Diurna	LED*2
Luzes dos Sinalizadores de Direção Dianteiros	LED*2
Luzes dos Sinalizadores de Direção Laterais (nos Retrovisores Externos)	LED*2
Luzes do Freio	LED*2
Lanternas Traseiras	LED*2
Luzes dos Sinalizadores de Direção Traseiros	21W (Âmbar)
Luzes de Ré	16W
Luzes da Placa de Licença Traseira	LED*2
Brake Light	LED*2
Luzes Internas	
Luzes de Leitura	8W
Luz de Cortesia	8W
Luzes do Espelho de Cortesia	1,4W
Luzes de Cortesia das Portas	3,8W (2CP)
Luz do Porta-malas	5W
Luz do Porta-luvas	3,4W
Luzes dos Pés*	LED*2
Luz do Compartmento do Console	LED*2
Luz do Porta-objetos Central	LED*2

*2: A substituição da lâmpada deve ser realizada em uma Concessionária Autorizada Honda no Território Nacional.

■ Fluido de Freio

Especificado	Fluido de Freio DOT 3 ou DOT 4
--------------	--------------------------------

■ Fluido da Transmissão Automática

Especificado	Fluido da Transmissão ATF-Type 2.0
Capacidade Troca	4,3 ℓ

■ Óleo do Motor

Recomendado	Óleo Pro Honda SAE 0W-20 API-SM ou superior	
	Troca	4,4 ℓ
Capacidade	Troca incluindo o filtro	
		4,8 ℓ

■ Líquido de Arrefecimento do Motor

Especificado	Líquido de Arrefecimento/ Anticongelante Honda para Todas as Estações, Tipo 2
Proporção	50/50 com água destilada
Capacidade	5,06 ℓ (troca incluindo o remanescente de 0,66 ℓ no reservatório)

■ Pneu

Normal	Tamanho* ³	235/45R18 94W
	Pressão* ³ kPa (bar [psi])	Dianteira 220 (2,2 [32])
		Traseira 220 (2,2 [32])
Estepe Temporário	Tamanho* ³	T135/80D17 103M
	Pressão* ³ kPa (bar [psi])	420 (4,2 [60])
Tamanho da Roda* ³	Normal	18 x 8J
	Estepe Temporário	17 x 4T

*³: Para as informações do tamanho e pressão dos pneus, veja a etiqueta de pressão dos pneus fixada na coluna da porta, lado do motorista.

➔ Etiquetas e Identificações de Segurança

➔ P. 1-41

■ Suspensão

Tipo	Dianteira	MacPherson
	Traseira	Multi-link

■ Alinhamento

Convergência	Dianteira	0 ± 2 mm
	Traseira	2,1 +2/-1 mm
Câmbler	Dianteira	-0° 15' ± 30'
	Traseira	-1° 08' ± 45'
Câster	Dianteira	5° 08' ± 30'

■ Freio

Tipo	Assistência hidráulica
Dianteira	Disco ventilado
Traseira	Disco sólido
Estacionamento	Freio de Estacionamento com Acionamento Elétrico

■ Ar-condicionado

Classificação	HFC-134a (R-134a)
Capacidade	420 ± 25 g

■ Dimensões

Comprimento	4.889 mm	
Largura	1.862 mm	
Altura	1.460 mm	
Distância Entre-eixos	2.830 mm	
Distância Entre Rodas	Dianteira	1.590 mm
	Traseira	1.600 mm

Números de Identificação

Número de Identificação do Veículo (VIN), Número do Motor e Número da Transmissão

O veículo possui um número de identificação (VIN) de 17 dígitos, usado para registrar o veículo para fins de garantia e licenciamento e seguro. Veja abaixo as localizações do VIN, número do motor e número da transmissão.

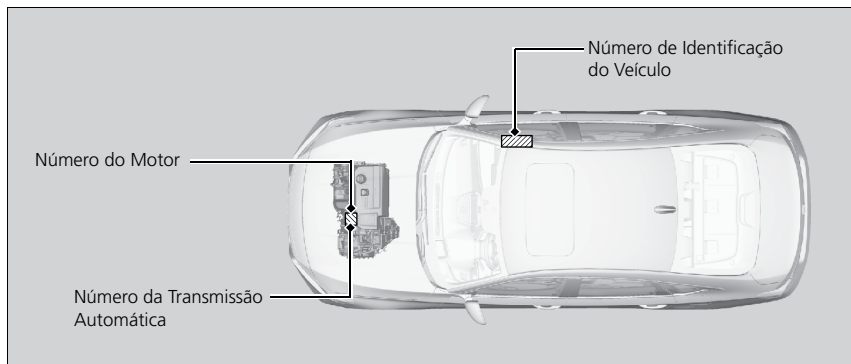

⚠ ATENÇÃO

O número de identificação (VIN) interno está localizado abaixo da cobertura, no lado inferior direito, à frente do assento do passageiro dianteiro.

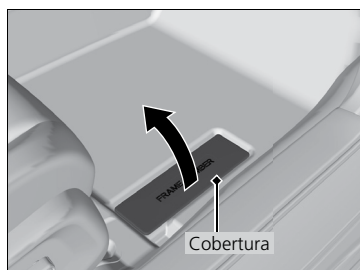

Dispositivos que Emitem Ondas de Rádio

Os seguintes produtos e sistemas do seu veículo emitem ondas de rádio quando em funcionamento.

Sistema de Acesso sem Chave	Sistema ACC (Controle de Velocidade de Cruzeiro Adaptável) com Assistente de Condução em Baixa Velocidade/Sistema CMBS (Sistema de Frenagem Atenuante de Colisões)	Sistema Bluetooth® de Telefone Hands-Free (HFT)
<p>BCM</p> <ul style="list-style-type: none"> 0,125 MHz; 6,91 $\mu\text{V/m}$; 300 m; ASK Dispositivo de Operação Periódica Categoria II HAR0001 http://www.anatel.gov.br <p>FOB</p>  <ul style="list-style-type: none"> 433,92 MHz; 2993,3 $\mu\text{V/m}$; 3 m; 33K0F1D; FSK; 0,24 s Dispositivo de Operação Periódica Categoria II TWB1G0090 http://www.anatel.gov.br 	 <ul style="list-style-type: none"> 76-77 GHz; FMCW; 0,727 $\mu\text{W/cm}^2$ (Densidade de Potência medida a 3 metros – veículo em movimento) Emissor-Sensor de Variação de Campo Eletromagnético - Categoria II MRRevo14F http://www.anatel.gov.br 	 <ul style="list-style-type: none"> 2400-2483,5 MHz/ GFSK/0,00184 W 2400-2483,5 MHz/8DPSK/0,00151 W 2400-2483,5 MHz/CCK, DBPSK e DQPSK/0,00626 W 2400-2483,5 MHz/BPSK, QPSK, 16 e 64 QAM/0,03498 W 5470-5725 MHz/BPSK, QPSK, 16 e 64 QAM/0,00316 W 5470-5725 MHz/BPSK, QPSK, 16, 64 e 256 QAM/0,00119 W 5725-5850 MHz/BPSK, QPSK, 16 e 64 QAM/0,0158 W 5727-5850 MHz/BPSK, QPSK, 16, 64 e 256 QAM/0,00539 W Transceptor de Radiação Restrita-II AH1801 http://www.anatel.gov.br

Carregador Wireless



- 0,111-0,1145 MHz; ASK; 0,776 $\mu\text{V/m}$ (@300 m)
- GFM-H002

⚠️ ATENÇÃO

Este equipamento não tem direito à proteção contra interferência prejudicial e não pode causar interferência em sistemas devidamente autorizados.

Este produto está homologado pela Anatel, de acordo com os procedimentos regulamentados pela Resolução nº 242/2000 e atende aos requisitos técnicos aplicados, incluindo os limites de exposição da Taxa de Absorção Específica referente a campos elétricos, magnéticos e eletromagnéticos de radiofrequência, de acordo com a Resolução nº 303/2002.

Contribuindo com o Meio Ambiente

Este veículo está equipado com um dispositivo antipolvente, visando atender à resolução nº 315/02 do CONAMA. Esse sistema controla os níveis de emissão evaporativa e dos gases do escapamento. Portanto, a manutenção correta e a utilização de PEÇAS GENUÍNAS são imprescindíveis para o funcionamento adequado do sistema. Siga rigorosamente a Tabela de Manutenção Preventiva (Serviços Periódicos), recorrendo sempre a uma Concessionária Autorizada Honda no Território Nacional.

↻ Tabela de Manutenção Preventiva (Serviços Periódicos) ➔ P. 5-8

Observe rigorosamente as especificações técnicas contidas neste Manual, pois dessa forma, além de estar usufruindo sempre do melhor desempenho do seu veículo Honda, também estará contribuindo para a preservação do meio ambiente.

Índice de CO em marcha lenta: 0,1%

Ruídos veiculares

Este veículo está em conformidade com a legislação vigente de controle de poluição sonora para veículos automotores.

Resolução Nº 01/93 CONAMA

Limite máximo de ruído para fiscalização de veículo em circulação (veículo parado):
78,9 dB(A)

É importante que todo serviço de manutenção seja executado de acordo com a Tabela de Manutenção Preventiva (Serviços Periódicos) para que o veículo permaneça dentro dos padrões antipoluentes.

↻ Tabela de Manutenção Preventiva (Serviços Periódicos) ➔ P. 5-8

Sistema de Áudio

Este capítulo descreve como operar o sistema de áudio e o sistema de Telefone Hands-Free. As músicas podem ser reproduzidas de uma grande diversidade de fontes de mídia e o sistema de áudio pode ser controlado pela tela do tipo touch ou pelo controle remoto.

Sistema de Áudio	8-2	Mensagens de Erro do Sistema de Áudio	8-43
Sobre o seu Sistema de Áudio	8-2	iPod®/Dispositivos USB	8-43
Entradas USB	8-2	Android™/Aplicativos	8-44
Proteção Antifurto do Sistema de Áudio	8-3	Informações Gerais sobre o Sistema de Áudio	8-45
Controle Remoto do Sistema de Áudio	8-4	iPod®, iPhone® e Dispositivos USB Compatíveis	8-45
Funcionamento Básico do Sistema de Áudio	8-6	Informações Legais do Apple CarPlay®/Android Auto™	8-46
Tela Áudio/Informação	8-7	Sobre Licenças de Código Aberto	8-48
Ajuste do Som	8-15	Informações de Licença	8-48
Configuração da Tela	8-16	Funções Personalizadas	8-51
Funcionamento do Controle por Voz ..	8-17	Todas as Configurações para os Valores Padrão	8-62
Reprodução de Rádio AM/FM	8-20	Sistema de Telefone Hands-Free (HFT)*/Sistema Bluetooth® HandsFreeLink® (HFL)*	8-63
Reprodução de um iPod®	8-23	Usando o HFT/HFL	8-63
Reprodução de um Dispositivo USB ..	8-26	Menus do HFT/HFL	8-66
Reprodução de Áudio Bluetooth®	8-28		
Conexão com Smartphone*	8-30		
Conexão Wi-Fi	8-33		
Siri® Eyes Free	8-34		
Apple CarPlay®	8-35		
Android Auto™	8-39		

Sistema de Áudio

Sobre o seu Sistema de Áudio

O sistema de áudio possui um rádio AM/FM. Ele também pode reproduzir dispositivos USB, iPod®, iPhone® e dispositivos Bluetooth®.

Você pode operar o sistema de áudio a partir dos botões e interruptores no painel, do controle remoto no volante de direção ou dos ícones na interface da tela touch.

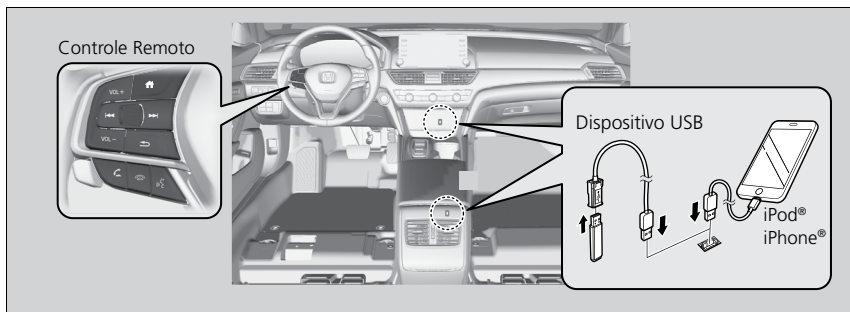

⚠ ATENÇÃO

Apple®, iPod®, iPhone®, iTunes®, Siri® e Apple CarPlay® são marcas registradas de propriedade da Apple Inc.

Android™, Android Auto™, Google™, Google Maps™, Google Play™, Google Now™ e outras marcas são marcas registradas de propriedade da Google Inc.

Entradas USB

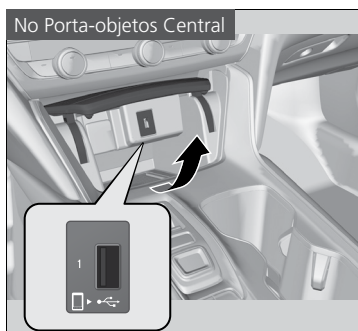

■ No porta-objetos central

A entrada USB (2,5 A) é para carregar dispositivos, reproduzir arquivos de áudio e conectar telefones compatíveis com Apple CarPlay® e Android Auto™.



■ No compartimento do console

A entrada USB (2,5 A) é para carregar dispositivos, reproduzir arquivos de áudio e conectar telefones compatíveis com Apple CarPlay® e Android Auto™.

⚠ ATENÇÃO

- Não deixe o iPod® ou o dispositivo USB no veículo. Eles podem ser danificados devido à incidência direta de luz solar e temperaturas altas.
- Recomendamos usar um cabo de extensão*¹ com a entrada USB.
- Não conecte o iPod® ou o dispositivo USB usando um Hub USB.
- Não use um leitor de cartão ou unidade de disco rígido, pois esses dispositivos ou seus arquivos podem ser danificados.
- Recomendamos que faça uma cópia de segurança dos seus dados antes de usar o dispositivo no seu veículo.
- As mensagens exibidas podem variar de acordo com o modelo do dispositivo e versão de software.

Se o sistema de áudio não reconhecer o iPod®, tente reconectá-lo algumas vezes ou reiniciar o dispositivo. Para reiniciar, siga as instruções do fabricante que acompanham o iPod® ou visite o site www.apple.com/ipod.

Carregamento nas entradas USB

A entrada USB pode fornecer até 2,5 A de energia. A entrada USB não fornecerá 2,5 A, a menos que seja solicitado pelo dispositivo.

Para mais detalhes da corrente elétrica, leia o manual de instruções do dispositivo que precisa ser carregado.

Para usar as entradas USB, altere o modo de alimentação para o modo **ACESSÓRIOS** ou **LIGADO**.

Sob certas condições, um dispositivo conectado na entrada USB, pode gerar ruídos na estação de rádio que está sendo ouvida.

Proteção Antifurto do Sistema de Áudio

O sistema de áudio será desativado se for desconectado da fonte de alimentação, por exemplo, quando a bateria for desconectada ou estiver descarregada. Em certas condições, o sistema pode exibir um modo para inserir o código de segurança. Se isso ocorrer, reative o sistema de áudio.

■ Reativação do Sistema de Áudio

1. Altere o modo de alimentação para o modo **LIGADO**.
2. Ligue o sistema de áudio.
3. Pressione e segure o botão  (liga/desliga) do sistema de áudio por mais de dois segundos.
 - ▶ O sistema de áudio é reativado quando a unidade de controle de áudio estabelece uma conexão com a unidade de controle do veículo. Se a unidade de controle não reconhecer a unidade de áudio, você deve levar seu veículo para uma Concessionária Autorizada Honda no Território Nacional para inspecionar a unidade de áudio.

*1: Cabo e adaptadores não disponibilizados com o veículo. Verifique as instruções do fornecedor do seu dispositivo eletrônico.

Controle Remoto do Sistema de Áudio

Permite operar o sistema de áudio durante a condução do veículo. As informações são exibidas na interface de informações ao motorista ou no display head-up.

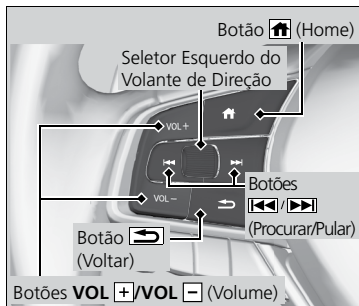

Botões **VOL +**/**VOL -** (Volume)

Pressione VOL +: Para aumentar o volume.

Pressione VOL -: Para diminuir o volume.

■ Seletor Esquerdo do Volante de Direção

- Ao selecionar o modo de áudio

Pressione o botão **(Home)**, role para cima ou para baixo o seletor esquerdo do volante de direção, para selecionar **Áudio** na interface de informações ao motorista e, em seguida, pressione o seletor esquerdo do volante de direção.

⚠ ATENÇÃO

Alguns modos aparecem somente quando um dispositivo ou o sistema apropriado for usado. Dependendo do dispositivo Bluetooth® conectado, algumas funções podem não estar disponíveis.

Pressione o botão **(Voltar)** para voltar para a tela anterior da interface de informações ao motorista ou cancelar um comando.

Pressione o botão **(Home)** para voltar para a tela Home da interface de informações ao motorista.

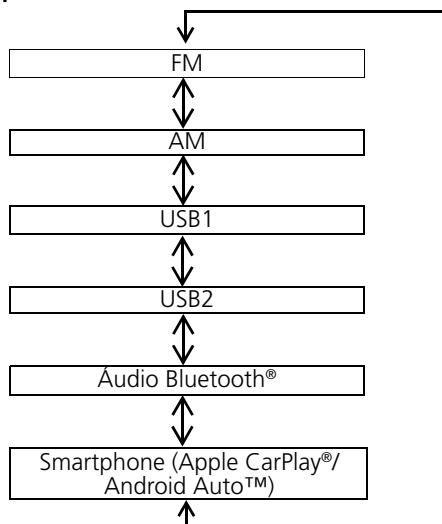
Role para cima ou para baixo:**Botões [◀◀] / [▶▶] (Procurar/Pular)**

- Quando estiver ouvindo o rádio
 - Pressione [▶▶]:** Para selecionar a próxima estação de rádio predefinida.
 - Pressione [◀◀]:** Para selecionar a estação de rádio anterior predefinida.
 - Pressione e segure [▶▶]:** Para selecionar a próxima estação de rádio com sinal forte.
 - Pressione e segure [◀◀]:** Para selecionar a estação de rádio anterior com sinal forte.
- Quando estiver ouvindo um iPod®, dispositivo USB, Áudio Bluetooth® ou Conexão com Smartphone
 - Pressione [▶▶]:** Para pular para a próxima música.
 - Pressione [◀◀]:** Para voltar ao início da música atual ou da música anterior.
- Quando estiver ouvindo um dispositivo USB
 - Pressione e segure [▶▶]:** Para pular para a próxima pasta.
 - Pressione e segure [◀◀]:** Para voltar para a pasta anterior.

Funcionamento Básico do Sistema de Áudio

Para usar a função do sistema de áudio, o modo de alimentação deve estar no modo **ACESSÓRIOS** ou **LIGADO**.

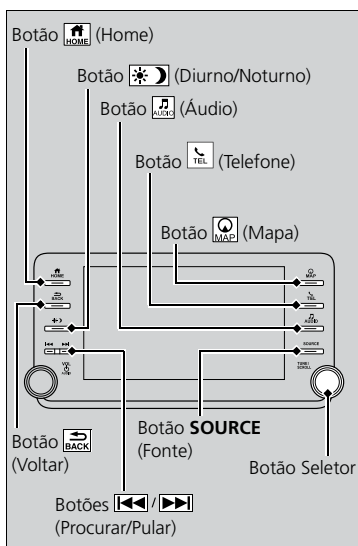

Botão HOME (Home): Pressione para ir para a tela Home.

↻ **Alternando a Tela** ➔ P. 8-7

Botão BACK (Voltar): Pressione para voltar para a tela anterior, quando o botão estiver aceso.

Botões (Procurar/Pular): Pressione para mudar a música.

Botão MAP (Mapa): Pressione para exibir a tela do mapa.

Botão TEL (Telefone): Pressione para exibir a tela do telefone.

Botão AUDIO (Áudio): Pressione para exibir a informação atual do áudio.

Botão SOURCE (Fonte): Pressione para exibir a tela da fonte selecionada.

⚠ ATENÇÃO

Estas indicações são usadas para mostrar como operar o botão seletor.

Gire 🔄 para selecionar.

Pressione ⏹ para acessar.

Botão Seletor

Quando a lista não for exibida, as músicas, a frequência etc., podem ser alteradas.

Enquanto o sistema de áudio estiver conectada ao Apple Carplay®, as funções são alteradas como descrito a seguir:

- Ao pressionar o botão **TEL** (Telefone), a tela telefone do Apple Carplay® é exibida.
- Ao pressionar o botão **AUDIO** (Áudio), a tela áudio do Apple Carplay® é exibida.

Botão Seletor: Gire no sentido anti-horário ou no sentido horário para rolar através das opções disponíveis.

Pressione ⏹ para confirmar a sua seleção.

Botão (Diurno/Noturno): Pressione para alterar o brilho da tela áudio/informação.

Pressione o botão (Diurno/Noturno) uma vez e selecione ◀ ou ▶ para fazer um ajuste.

- ▶ Cada vez que o botão (Diurno/Noturno) for pressionado, o modo será alternado entre o modo diurno, modo noturno e modo **OFF** (Desligado).

Tela Áudio/Informação

Exibe o estado do sistema de áudio e o papel de parede. A partir desta tela, você pode ir para as várias opções de configuração.

Alternando a Tela

■ Usando a tela áudio/informação

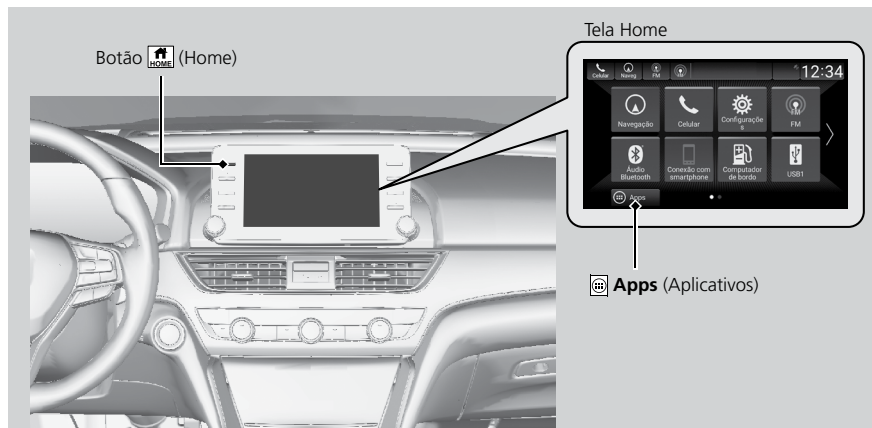

Pressione o botão para ir para a tela Home.

Selecione os seguintes ícones na tela Home ou os ícones depois de selecionar o ícone **Apps** (Aplicativos).

■ Celular

Exibe as informações do HFT*/HFL*.

- **Sistema de Telefone Hands-Free (HFT)*/Sistema Bluetooth® HandsFreeLink® (HFL)*** ➔ P. 8-63

ATENÇÃO

Operação da Tela Touch

- Use gestos simples - incluindo tocar, arrastar e deslizar - para operar certas funções do sistema de áudio.
- Alguns itens podem ficar com um tom acinzentado durante a condução, para reduzir possíveis distrações.
- Para selecionar os itens com um tom acinzentado, pare o veículo em um local seguro e acione o freio de estacionamento ou use os comandos de voz.
- Usar luvas pode limitar ou impedir a resposta da tela touch.

Você pode alterar a configuração da sensibilidade da tela touch.

- **Funções Personalizadas** ➔ P. 8-51

■ Computador de bordo

Exibe a informação do computador de bordo.

- Guia **Viagem atual**: Exibe as informações da viagem atual.
- Guia **Viagem A/Viagem B**: Exibe as informações da condução atual e das três conduções anteriores. As informações são armazenadas sempre que o Medidor de distância A/Medidor de distância B for zerado.

Para zerar o Medidor de distância A/Medidor de distância B, selecione **Configura** (Configurações) e, em seguida, selecione **Excluir Histórico de viagem**.

Para alterar as configurações de como zerar o Medidor de distancia A/Medidor de distancia B, selecione **Configura** (Configurações) e, em seguida, selecione **Zerar tempo viagem A** ou **Zerar tempo viagem B**.

■ Relógio

Exibe o relógio.

■ FM/AM/USB1/USB2/Áudio Bluetooth®/Conexão com smartphone

Exibe as informações de cada modo de áudio.

■ Configurações

Entra na tela do menu de personalização.

↻ **Funções Personalizadas** → P. 8-51

■ Navegação

Exibe a tela de navegação.

↻ **Consulte o Manual do Navegador disponível no site www.honda.com.br**

■ Apple CarPlay®/Android Auto™

Exibe a tela do Apple CarPlay® ou do Android Auto™.

↻ **Apple CarPlay®** → P. 8-35

↻ **Android Auto™** → P. 8-39

■ Messages (Mensagens)*

Exibe a tela de mensagem de texto.

↻ **Sistema de Telefone Hands-Free (HFT)*/Sistema Bluetooth® HandsFreeLink® (HFL)*** → P. 8-63

■ Compass (Bússola)*

Exibe a tela da bússola.

Configuração do Papel de Parede

Você pode alterar, armazenar e apagar o papel de parede na tela áudio/informação.

■ Importar papel de parede

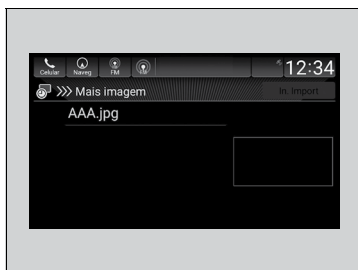

1. Conecte o dispositivo USB na entrada USB do porta-objetos central ou do compartimento do console.

➔ **Entradas USB** ➔ P. 8-2

2. Selecione **Relógio**.
3. Selecione **Configu...** (Configurações).
4. Selecione **Visor do relógio**.
5. Selecione **Adicionar novo papel de parede**.
 - ▶ A tela **Pesquisando...** é exibida.
6. Selecione uma imagem desejada.
 - ▶ Múltiplas imagens podem ser importadas ao mesmo tempo.
7. Selecione **In. Import** (Iniciar Importação).
 - ▶ A tela retornará para a tela **Visor do relógio**.

⚠ ATENÇÃO

O papel de parede que você configurou no **Visor do relógio** não pode ser exibido na interface de informações ao motorista.

- O nome do arquivo deve ter menos de 64 bytes.
- O formato do arquivo da imagem que pode ser importado é BMP (.bmp) ou JPEG (.jpg).
- Se o dispositivo USB não tiver nenhuma imagem, será exibida a mensagem **No files detected** (Nenhum arquivo compatível foi detectado).
- Até cinco imagens podem ser importadas.
- O limite de tamanho do arquivo individual é de 2 MB.
- O tamanho máximo da imagem é de 1.920 × 936 pixels. Se o tamanho da imagem for menor, a imagem é exibida no meio da tela com a área extra aparecendo em preto.

■ Selecionar o papel de parede

1. Selecione **Relógio**.
2. Selecione **Configu...** (Configurações).
3. Selecione **Visor do relógio**.
4. Selecione um papel de parede desejado.
5. Selecione **Configurar**.
 - ▶ A tela retornará para a tela **Visor do relógio**.

■ Para visualizar o papel de parede assim que for definido

1. Pressione o botão .
2. Selecione **Relógio**.

■ Apagar o papel de parede

1. Selecione **Relógio**.
2. Selecione **Configu...** (Configurações).
3. Selecione **Visor do relógio**.
4. Selecione um papel de parede desejado.
5. Selecione **Excluir**.
6. Selecione **Sim**.
 - ▶ A tela retornará para a tela **Visor do relógio**.



⚠ ATENÇÃO

Você não pode excluir os papéis de parede da memória fixa do sistema de áudio. Somente os papéis de parede importados podem ser apagados. Quando o arquivo for pesado, a visualização não será imediata.

Tela Home

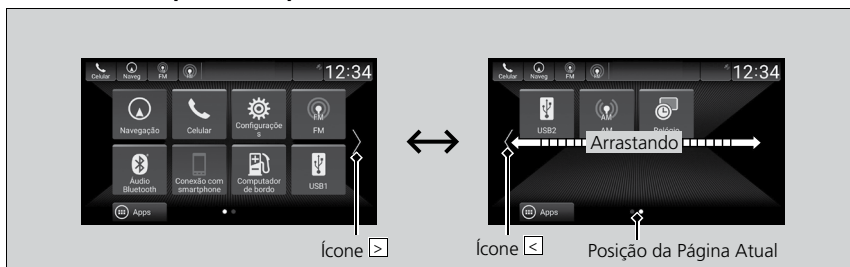
■ Para mudar para uma próxima tela



Selecione  ou , ou arraste a tela para a esquerda ou para a direita, para mudar para a próxima tela.

⚠ ATENÇÃO

A tela Home tem duas páginas. Você pode adicionar até sete páginas. Pressione o botão , para voltar diretamente para a primeira página da tela Home, a partir de qualquer página.

■ Para adicionar os ícones de aplicativos na tela Home

Os ícones de aplicativos podem ser adicionados na tela Home.



1. Pressione o botão (Home).
2. Selecione e segure a tela Home.
3. Selecione **Ad** (Adicionar).
4. Arraste e solte o ícone na posição desejada.
5. Selecione **Feito**.
 - ▶ A tela retornará para a tela Home.

⚠ ATENÇÃO

Você pode adicionar os ícones de aplicativos com o procedimento a seguir.

1. Pressione o botão .
2. Selecione **Apps** (Aplicativos).
3. Selecione **Personalizar**.
4. Selecione **Ad** (Adicionar).
5. Arraste e solte o ícone na posição desejada.
6. Selecione **Feito**.

▶ A tela retornará para a tela Home.

Aplicativos pré-instalados podem não iniciar normalmente. Se isto ocorrer, você precisa reiniciar o sistema.

➡ **Todas as Configurações para os Valores Padrão** ➡ P. 8-62

Se você executar **Redefinição dos dados de fábrica**, o sistema pode redefinir todas as configurações para o padrão de fábrica.

➡ **Todas as Configurações para os Valores Padrão** ➡ P. 8-62

No caso dos aplicativos ainda não iniciarem normalmente, mesmo após **Redefinição dos dados de fábrica**, consulte uma Concessionária Autorizada Honda no Território Nacional.

Existe uma possibilidade que um navegador seja fechado na situação de uso. Nesta situação, a tela retornará para antes da inicialização do navegador.

■ Para mover os ícones na tela Home

Você pode alterar a localização na tela Home.

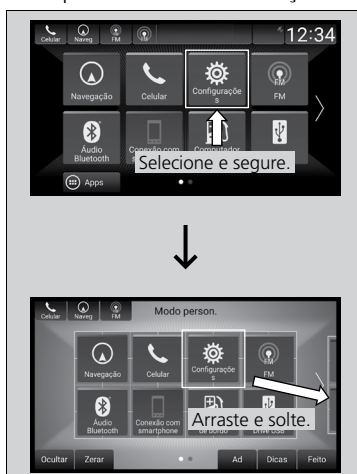

1. Selecione e segure um ícone.
 - ▶ A tela muda para a tela de personalização.
2. Arraste e solte o ícone na posição desejada.
3. Selecione **Feito**.
 - ▶ A tela retornará para a tela Home.

⚠ ATENÇÃO

Selecione **Dicas** para exibir as dicas. Selecione **Dicas** novamente para ocultá-las.

■ Para remover os ícones na tela Home

Você pode apagar os ícones na tela Home.

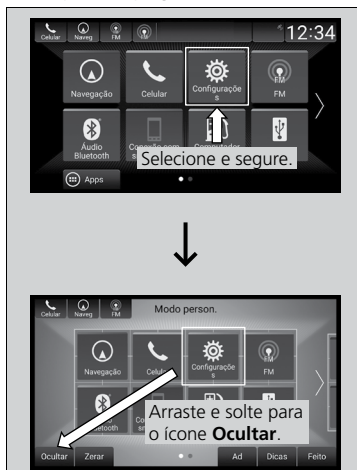

1. Selecione e segure um ícone.
 - ▶ A tela muda para a tela de personalização.
2. Arraste e solte o ícone que deseja remover para o ícone **Ocultar**.
 - ▶ O ícone é removido da tela Home.
3. Selecione **Feito**.
 - ▶ A tela retornará para a tela Home.

⚠ ATENÇÃO

Os aplicativos não serão apagados ao apagar o ícone na tela Home.

Selecione **Dicas** para exibir as dicas. Selecione **Dicas** novamente para ocultá-las.

■ Para armazenar ícones de atalhos na tela Home

Você pode armazenar até três ícones na parte superior esquerda da tela Home.



1. Selecione e segure um ícone.
 - ▶ A tela muda para a tela de personalização.
2. Arraste e solte o ícone desejado para armazená-lo na parte superior esquerda da tela Home.
 - ▶ O ícone se torna um atalho.
3. Selecione **Feito**.
 - ▶ A tela retornará para a tela Home.

⚠ ATENÇÃO

Selecione **Dicas** para exibir as dicas. Selecione **Dicas** novamente para ocultá-las.

Estado da Área



1. Selecione o ícone do estado do sistema.
 - ▶ O estado da área aparece.
2. Selecione um item para ver os detalhes.
3. Pressione o botão **BACK** (Voltar) ou selecione o ícone do estado do sistema, para fechar a área.

Personalizando o Painel de Instrumentos

Você pode editar, mostrar ou ocultar o conteúdo do painel de instrumentos, na interface de informações ao motorista.



1. Pressione o botão (Home).
2. Selecione **Configurações**.
3. Selecione **Sistema**.
4. Selecione **Conf. Painel Instr.** (Configurações do painel de instrumentos).
5. Selecione e segure o conteúdo que você deseja mostrar ou ocultar.
 - ▶ Os itens marcados são exibidos na interface de informações ao motorista.
6. Selecione **Cn.** (Concluído).

■ Editando a ordem

Para alterar a ordem do conteúdo na interface de informações ao motorista, siga o procedimento abaixo:

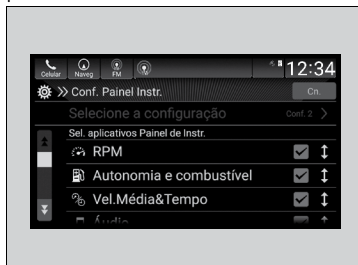

1. Pressione o botão (Home).
2. Selecione **Configurações**.
3. Selecione **Sistema**.
4. Selecione **Conf. Painel Instr.** (Configurações do painel de instrumentos).
5. Selecione **Reord.** (Reordenar).
6. Selecione e segure o conteúdo que você quer mover.
7. Arraste e solte o conteúdo na posição desejada.
8. Selecione **Cn.** (Concluído).

⚠ ATENÇÃO

Você pode armazenar até três configurações personalizadas.

Para selecionar ou personalizar uma configuração, selecione **Selecione a configuração**.

Ajuste do Som

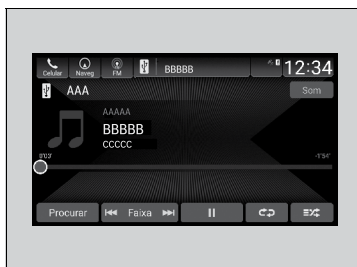

1. Pressione o botão  (Home).
2. Selecione um ícone de fonte.
3. Selecione **Som**.
4. Selecione o ajuste desejado.
5. Selecione **Salvar**.

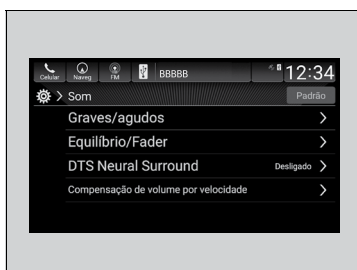

Selecione um item das seguintes opções:

- **Graves/agudos:** Grave, Médio, Agudo e Subwoofer
- **Equilíbrio/Fader:** Equilíbrio (Balanço)/Fader (Atenuador)
- **DTS Neural Surround:** DTS Neural Surround™
- **Compensação de volume por velocidade:** Compensação de Volume Sensível à Velocidade

ATENÇÃO

O SVC ajusta o nível de volume baseado na velocidade do veículo. Quando a velocidade do veículo aumentar, o volume do áudio ficará mais alto. Quando a velocidade do veículo diminuir, o volume do áudio ficará mais baixo.

Você também pode ajustar o som, executando o procedimento a seguir.

1. Pressione o botão  (Home).
2. Selecione **Configurações**.
3. Selecione **Som**.

Para redefinir cada ajuste de **Graves/agudos**, **Equilíbrio/Fader**, **DTS Neural Surround** e **Compensação de volume por velocidade**, selecione **Padrão**.

Configuração da Tela

Você pode alterar o brilho da tela áudio/informação.

Alterando o Brilho da Tela



1. Pressione o botão  (Home).
2. Selecione **Configurações**.
3. Selecione **Mostrar**.
4. Selecione **Modo Dia** ou **Modo Noite**.
5. Selecione o ajuste desejado.
6. Selecione **Salvar**.

⚠ ATENÇÃO

Você pode alterar as configurações de **Contraste** e **Nível de preto** da mesma maneira. Para redefinir as configurações, selecione **Padrão**.

Selecionando uma Fonte de Áudio

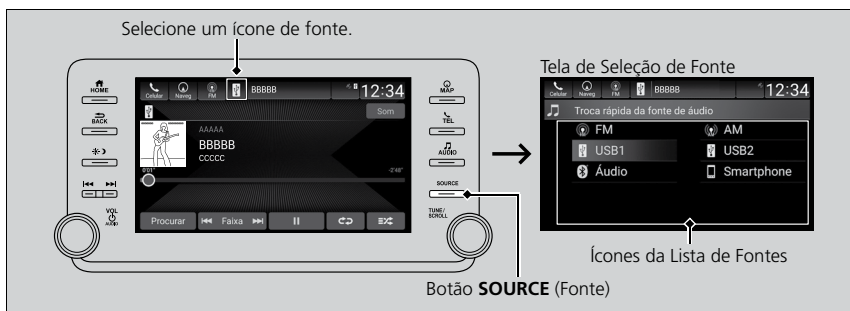

Selecione o ícone da fonte atual ou pressione o botão **SOURCE** (Fonte) e, em seguida, selecione um ícone na lista de fontes, para mudar a fonte de áudio.

Limitações para Operação Manual*

Certas funções manuais são desabilitadas ou não funcionam enquanto o veículo estiver em movimento. Não é possível selecionar uma opção em cinza até que o veículo esteja parado.

Funcionamento do Controle por Voz

Seu veículo possui um sistema de controle por voz que permite a operação hands-free (sem as mãos).

O sistema de controle por voz usa os botões  (Comando de Voz) e  (Voltar) no volante de direção e um microfone próximo das luzes de leitura no teto.

Reconhecimento de Voz

Para obter o melhor reconhecimento de voz ao usar o sistema de controle por voz:

- Certifique-se de que a tela correta é exibida para o comando de voz que você está usando.



O sistema reconhece somente certos comandos.

Comandos de voz disponíveis.

Tela do Portal de Voz P. 8-18

- Feche os vidros e o teto solar.
- Ajuste os difusores centrais e laterais do painel, para que o ar não seja direcionado para o microfone no teto.
- Fale o comando de voz com clareza e naturalidade, sem pausas entre as palavras.
- Se possível, reduza qualquer ruído de fundo. O sistema pode interpretar incorretamente o seu comando se mais de uma pessoa estiver falando ao mesmo tempo.

ATENÇÃO

Ao pressionar o botão , uma mensagem de ajuda pergunta o que você gostaria de fazer. Pressione e libere o botão  novamente, para ignorar esta mensagem e dar um comando.

Tela do Portal de Voz

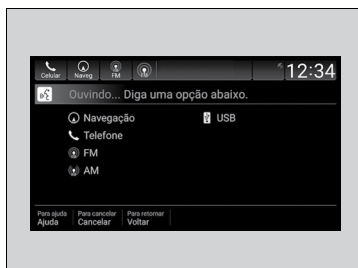

Quando o botão  (Comando de Voz) é pressionado, os comandos de voz disponíveis aparecem na tela.

Para uma lista completa dos comandos, diga **Ajuda**, após o aviso sonoro.

O sistema somente reconhece os comandos descritos a seguir em determinadas telas.

Comandos de voz diferentes não serão reconhecidos.

Comandos do Telefone

Esses comandos somente podem ser usados quando o telefone está conectado. Quando o sistema reconhece o comando Telefone, a tela mudará para a tela dedicada ao reconhecimento de voz do telefone.

■ Comandos do Telefone

- Telefone
- Ligar <Nome do Seu Contato>
- Ligar <Número do Telefone>

O sistema reconhece somente um nome de contato armazenado na agenda telefônica do seu telefone. Se o nome completo estiver registrado no campo do primeiro nome, o sistema reconhecerá o nome e sobrenome como um nome de contato.

Os comandos do telefone não estão disponíveis ao usar o Apple CarPlay®.

Comandos do Áudio

Quando o sistema reconhece o comando Áudio, a tela mudará para a tela dedicada ao reconhecimento de voz do Áudio.

■ Comandos do FM

- FM
- Sintonizar <87,5 - 108,0> FM

■ Comandos do AM

- AM
- Sintonizar <531 - 1602> AM

■ Comandos do USB

- USB
- Reproduzir Gênero <Nome do Gênero>
- Reproduzir Artista <Nome do Artista>
- Reproduzir Álbum <Nome do Álbum>
- Reproduzir a Lista de Reprodução <Nome da Lista de Reprodução>
- Reproduzir Música <Nome da Música>
- Reproduzir Música
- Listar Gênero <Nome do Gênero>
- Listar Artista <Nome do Artista>
- Listar Álbum <Nome do Álbum>
- Listar a Lista de Reprodução <Nome da Lista de Reprodução>

Comandos de Navegação

O sistema aceita o comando de navegação na tela dedicada ao reconhecimento de voz da navegação.

➔ **Consulte o Manual do Navegador disponível no site www.honda.com.br**

Comandos Padrão

- Ajuda
- Cancelar
- Voltar

Ajuda é uma lista, é uma orientação a ser lida, para ajudar na tela atual.

Reprodução de Rádio AM/FM

Botão VOL (Volume) / (Liga/Desliga)
Pressione para ligar ou desligar o sistema de áudio.
Gire para ajustar o volume.

Botões Procurar
Pressione [◀] ou [▶] para procurar para cima e para baixo, uma estação com sinal forte, na faixa selecionada.

Botão BACK (Voltar)
Pressione para voltar para a tela anterior.

Tela Áudio/Informação

Ícones de Predefinições
Sintoniza a frequência de rádio para a memória predefinida.
Selecione e segure o ícone de predefinição para armazenar a estação. Selecione [▶] para exibir as sete predefinições seguintes.

Ícone Sint (Sintonizar)
Selecione para usar o teclado na tela para inserir diretamente a frequência de rádio.

Ícone Buscar
Selecione para buscar cada estação com um sinal mais forte.

Botão Seletor
Gire para sintonizar a frequência do rádio.
Pressione e, em seguida, gire para selecionar um item.
Depois disso, pressione novamente para fazer a sua seleção.

Memória Predefinida

Para armazenar uma estação:

1. Sintonize para selecionar a estação.
2. Selecione e segure o ícone da predefinição para armazenar a estação desejada.

⚠ ATENÇÃO

O indicador **ST** aparece na tela indicando as transmissões em FM estéreo.

A reprodução estéreo em AM não está disponível.

Alterando o Modo de Áudio

Role o seletor esquerdo do volante de direção ou selecione o ícone da fonte de áudio na tela.

🔊 **Controle Remoto do Sistema de Áudio** ➔ P. 8-4

Você pode armazenar 12 estações AM/FM na memória predefinida.

Lista de Estações

Lista das estações com sinal forte na faixa selecionada.

1. Selecione **Lista estaç** (Lista de estações) para exibir uma lista.
2. Selecione a estação.

■ Atualização Manual

Atualiza sua lista de estações disponíveis a qualquer momento.

1. Selecione **Lista estaç** (Lista de estações) para exibir uma lista.
2. Selecione **Reiniciali** (Atualizar).

Buscar

Oferece uma amostra de 10 segundos de cada uma das estações com sinal mais forte da faixa selecionada. Para desligar a busca, selecione **Parar** ou  (Voltar).

Sistema de Dados do Rádio (RDS)

Fornece a informação de dados de texto relacionada a estação FM selecionada com capacidade para RDS.

■ Para encontrar uma estação RDS na Lista de Estações

1. Selecione **Lista estaç** (Lista de estações) para exibir uma lista, enquanto estiver ouvindo uma estação FM.
2. Selecione a estação.

■ Atualização Manual

Atualiza sua lista de estações disponíveis a qualquer momento.

1. Selecione **Lista estaç** (Lista de estações) para exibir uma lista, enquanto estiver ouvindo uma estação FM.
2. Selecione **Reiniciali** (Atualizar).

▲ ATENÇÃO

Quando você selecionar uma estação FM com capacidade RDS, o RDS liga automaticamente e o display de frequência muda para o nome da estação. Entretanto, quando o sinal da estação ficar fraco, o display muda do nome da estação para a frequência.

Reprodução de um iPod®

Conecte o iPod®, usando seu conector USB na entrada USB e, em seguida, selecione o modo USB.

➔ Entradas USB ➔ P. 8-2

Botão VOL (Volume)/⏻ (Liga/Desliga)
 Pressione para ligar ou desligar o sistema de áudio.
 Gire para ajustar o volume.

Botões de Faixa
 Pressione [◀] ou [▶] para mudar as músicas.
 Selecione e segure para avançar ou retornar rapidamente dentro de uma música.

Arte de Capa

Botão [BACK] (Voltar)
 Pressione para voltar para a tela anterior.

Ícone Som
 Selecione para exibir as configurações do som.

Tela Áudio/Informação

Ícone Procurar
 Selecione para exibir os itens do menu.

Ícones de Faixa
 Selecione [◀] ou [▶] para mudar as músicas.
 Selecione e segure para avançar ou retornar rapidamente dentro de uma música.

Ícone Reproduzir/Pausar

Ícone Repetir
 Selecione para repetir o arquivo atual.

Ícone Aleatório
 Selecione para reproduzir todos os arquivos na categoria atual em ordem aleatória.

Botão Seletor
 Gire para mudar a música.
 Pressione e, em seguida, gire para selecionar um item.
 Depois disso, pressione novamente para fazer a sua seleção.

Como Selecionar uma Música da Lista de Pesquisa de Músicas



1. Selecione **Procurar**.
2. Selecione uma categoria de pesquisa (por exemplo, Artistas, Álbuns etc.).
3. Continue fazendo as seleções até encontrar a música desejada.

⚠ ATENÇÃO

As funções operacionais disponíveis variam conforme o modelo ou a versão. Algumas funções podem não estar disponíveis no sistema de áudio do veículo.

Se houver um problema, a tela áudio/informação exibirá uma mensagem de erro.

↻ **iPod®/Dispositivos USB** ➔ P. 8-43

Se você operar o aplicativo de música no seu iPhone®/iPod® enquanto o telefone estiver conectado ao sistema de áudio, você pode não ser capaz de operar o mesmo aplicativo pela tela áudio/informação. Reconecte o dispositivo, se necessário.

Se um iPhone® estiver conectado pelo Apple CarPlay®, a fonte iPod®/USB fica indisponível e os arquivos de áudio no telefone somente podem ser reproduzidos dentro do Apple CarPlay®.

Como Selecionar um Modo de Reprodução

Você pode selecionar os modos aleatório e repetir ao reproduzir um arquivo.

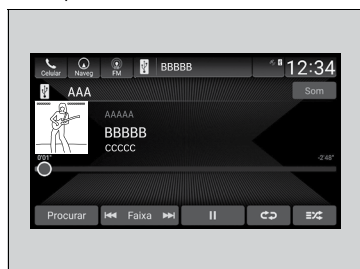

■ Aleatório/Repetir

Selecione o ícone aleatório ou repetir, repetidamente, até um modo desejado.

■ Para desligar um modo de reprodução

Selecione o modo que você deseja desligar.

▲ ATENÇÃO

Selecione um modo de reprodução.

Aleatório

 **Modo Aleatório Desligado:** O modo aleatório está desligado.

 **Todas as Músicas em Ordem Aleatória:** Reproduz todas as músicas em uma lista selecionada (Lista de reprodução, Artistas, Álbuns, Músicas, Gêneros ou Compositores) em ordem aleatória.

Repetir

 **Modo Repetir Desligado:** O modo repetir está desligado.

 **Repetir Música:** Repete a música atual.

 **Repetir Todas as Músicas:** Repete todas as músicas.

Reprodução de um Dispositivo USB

O sistema de áudio lê e reproduz arquivos de música nos formatos MP3, WMA, AAC*1, FLAC, WAV, MP4 ou AVI gravados em um dispositivo USB.

Conecte seu dispositivo USB na entrada USB e, em seguida, selecione o modo USB.

➤ Entradas USB ➔ P. 8-2

Botão VOL (Volume)/ (Liga/Desliga)
Pressione para ligar ou desligar o sistema de áudio.
Gire para ajustar o volume.

Botões Procurar
Pressione ou para mudar os arquivos.
Selecione e segure para avançar ou retornar rapidamente dentro de uma faixa.

Botão (Voltar)
Pressione para voltar para a tela anterior.

Ícone Som
Selecione para exibir as configurações do som.

Tela Áudio/Informação

Ícone Procurar
Selecione para exibir os itens do menu.

Ícones de Faixa
Selecione ou para mudar os arquivos.
Selecione e segure para avançar ou retornar rapidamente dentro de uma faixa.

Ícone Reproduzir/Pausar

Ícone Repetir
Selecione para repetir o arquivo atual.

Ícone Aleatório
Selecione para reproduzir todos os arquivos na categoria atual em ordem aleatória.

Botão Seletor
Gire para mudar a música.
Pressione e gire para selecionar um item e, em seguida, pressione para definir a sua seleção.

*1: Somente arquivos no formato AAC gravados com o iTunes® podem ser reproduzidos nesta unidade.

Como Selecionar uma Música da Lista de Pesquisa de Músicas

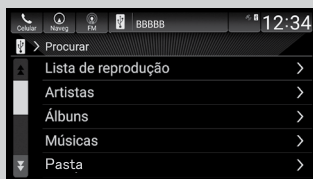

1. Selecione **Procurar**.
2. Selecione **Músicas** ou **Vídeo**.
3. Continue fazendo as seleções até encontrar a música ou o vídeo desejado.

⚠ ATENÇÃO

Use os dispositivos USB recomendados.

➡ **Informações Gerais sobre o Sistema de Áudio** ➡ P. 8-45

Arquivos no formato WMA protegidos por gerenciamento digital de direitos autorais (DRM) não podem ser reproduzidos.

O sistema de áudio exibe **The selected file cannot be played** (O arquivo selecionado não pode ser reproduzido) e, em seguida, pula para o próximo arquivo.

Se houver um problema, a tela áudio/informação exibirá uma mensagem de erro.

➡ **iPod®/Dispositivos USB** ➡ P. 8-43

Como Selecionar um Modo de Reprodução

Você pode selecionar os modos repetir e aleatório ao reproduzir um arquivo.

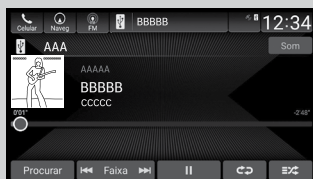

■ Aleatório/Repetir

Selecione o ícone aleatório ou repetir, repetidamente, até um modo desejado.

■ Para desligar um modo de reprodução

Selecione o modo que você deseja desligar.

⚠ ATENÇÃO

Selecione um modo de reprodução.

Aleatório

⏮ **Modo Aleatório Desligado:** O modo aleatório está desligado.

⏮ **Todas as Músicas em Ordem Aleatória:** Reproduz todos os arquivos em ordem aleatória.

⏮ **Aleatório na pasta:** Reproduz todos os arquivos na pasta atual em ordem aleatória.

Repetir

⏮ **Modo Repetir Desligado:** O modo repetir está desligado.

⏮ **Repetir Música:** Repete a pasta atual.

⏮ **Repetir Todas as Músicas:** Repete todas as músicas.

Reprodução de Áudio Bluetooth®

O seu sistema de áudio permite ouvir músicas armazenadas em seu telefone compatível com Bluetooth®.

Esta função está disponível quando o telefone está pareado e conectado ao Sistema de Telefone Hands-Free (HFT)*/Sistema Bluetooth® HandsFreeLink® (HFL)* do veículo.

➔ Configuração do Telefone ➔ P. 8-68

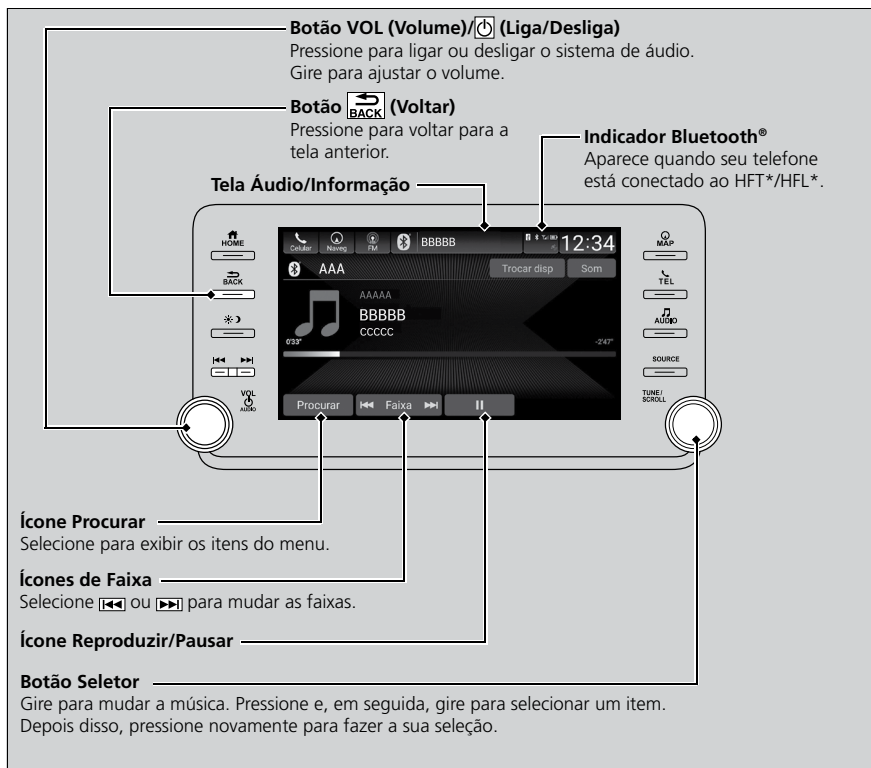

⚠ ATENÇÃO

Alguns telefones habilitados para Bluetooth® com capacidades de streaming de áudio, não são compatíveis com o sistema de áudio. Para informações sobre compatibilidade de aparelhos, procedimento de pareamento e características especiais, consulte uma Concessionária Autorizada Honda no Território Nacional ou o Departamento de Relacionamento com o Cliente Honda.

A realização de algumas funções do dispositivo de dados pode ser ilegal ao dirigir o veículo. Somente um telefone pode ser usado com o sistema HFT*/HFL* por vez.

Quando houver mais de dois telefones pareados no veículo, o primeiro telefone pareado que o sistema encontra é automaticamente conectado.

O telefone conectado ao Áudio Bluetooth® pode ser diferente.

Se mais de um telefone estiver pareado ao sistema HFT*/HFL*, pode haver um atraso antes do sistema iniciar a reprodução.

Em alguns casos, o nome do artista, álbum ou faixa pode não aparecer corretamente.

Algumas funções podem não estar disponíveis em alguns dispositivos.

Se um telefone estiver conectado atualmente pelo Apple CarPlay® ou pelo Android Auto™, o Áudio Bluetooth® ficará indisponível. No entanto, um segundo telefone pareado anteriormente pode transmitir o Áudio Bluetooth®, selecionando  na lista de dispositivos Bluetooth®.

➔ **Configuração do Telefone** ➔ P. 8-68

Para Reproduzir Arquivos de Áudio Bluetooth®

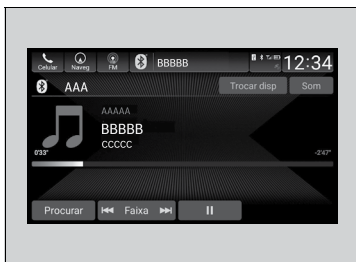

1. Certifique-se de que seu telefone está pareado e conectado ao sistema.

➔ **Configuração do Telefone** ➔ P. 8-68

2. Selecione o modo Áudio Bluetooth®.

Se o telefone não for reconhecido, um outro telefone compatível com o HFT*/HFL*, que não é compatível com o Áudio Bluetooth®, pode já estar conectado.

■ Para pausar ou reproduzir um arquivo

Selecione o ícone reproduzir/pausar.

⚠ ATENÇÃO

Para reproduzir um arquivo de áudio, você pode necessitar operar seu telefone. Se for necessário, siga as instruções de operação do fabricante do telefone.

Alternando para outro modo, a música reproduzida pelo seu telefone é pausada.

Você pode alterar o telefone conectado, selecionando **Trocar disp** (Trocar dispositivo).

➔ **Configuração do Telefone** ➔ P. 8-68

Pesquisando por Músicas

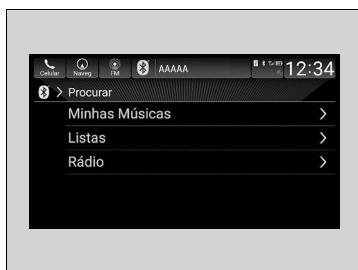

1. Selecione **Procurar**.
2. Selecione uma categoria de pesquisa (por exemplo, Álbuns).
3. Selecione um item.
 - ▶ A seleção começará a ser reproduzida.

⚠ ATENÇÃO

Dependendo do dispositivo Bluetooth® que estiver conectado, algumas ou todas as listas podem não ser exibidas.

Conexão com Smartphone*

Alguns dos aplicativos do smartphone podem ser exibidos e operados na tela áudio/informação, quando o telefone é conectado ao sistema de áudio. Você pode conectar seu telefone usando um cabo ou a conexão sem fio.

➡ **Conectando seu Smartphone** ➡ P. 8-32

➡ **Modo Wi-Fi (configurando pela primeira vez)** ➡ P. 8-33

⚠ ATENÇÃO

Estacione em um lugar seguro antes de conectar seu telefone e enquanto estiver operando os aplicativos exibidos.

Alguns telefones não são compatíveis com o sistema. O sistema não exibe todos os aplicativos disponíveis no seu smartphone. Além disso, alguns aplicativos necessitam ser pré-instalados.

Para mais detalhes, procure uma Concessionária Autorizada Honda no Território Nacional. Consulte uma Concessionária Autorizada Honda no Território Nacional ou o Departamento de Relacionamento com o Cliente Honda para obter mais detalhes.

Se outro dispositivo eletrônico estiver conectado, você precisa mudar a conexão Bluetooth® para o seu smartphone.

➡ **Para mudar o telefone atualmente pareado** ➡ P. 8-70

Os itens a seguir podem variar dependendo do tipo do telefone:

- Método de conexão.
- Como conectar um smartphone ao sistema.
- Aplicativos que podem ser operados na tela.
- Tempo de resposta da tela/tempo de atualização.

Algumas operações dos aplicativos não são suportadas pelo sistema de áudio.

Procure o fornecedor do aplicativo caso tenha qualquer dúvida sobre as funções do aplicativo.

Não use a tela do sistema de áudio enquanto estiver conduzindo o veículo.

Para usar a conexão do smartphone, você precisa primeiro parear seu smartphone ao sistema de áudio via Bluetooth®.

➔ Configuração do Telefone ➔ P. 8-68

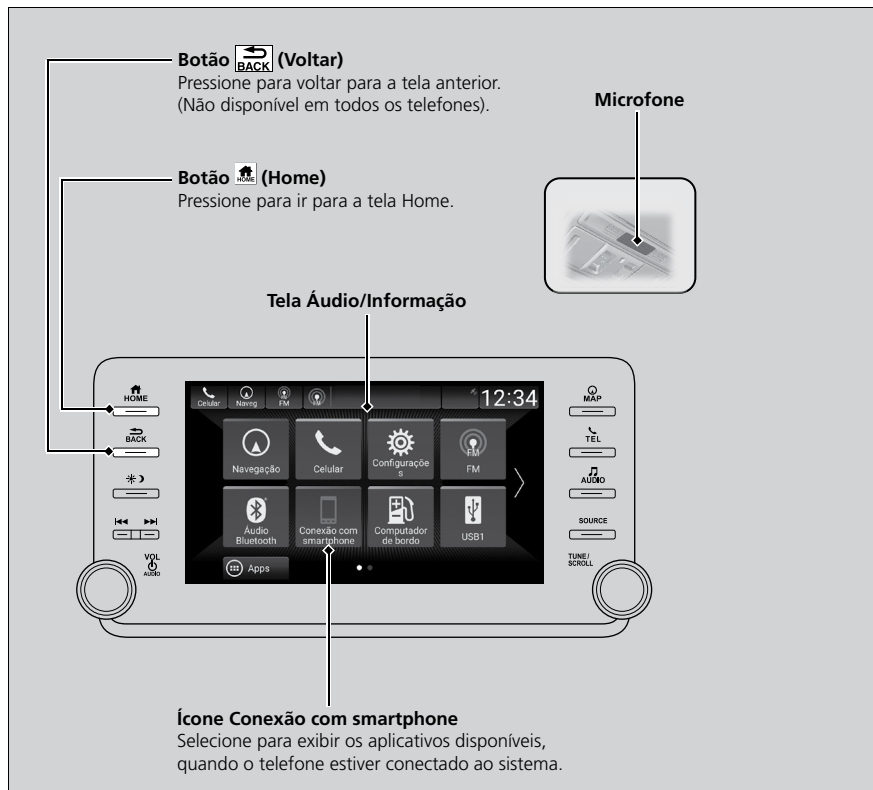

Exceto iPhone®

Conectando seu Smartphone

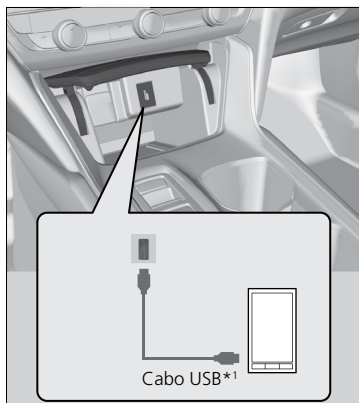

1. Conecte seu telefone ao sistema de áudio via Bluetooth®.
 - ➔ **Configuração do Telefone** ➔ P. 8-68
2. Conecte o seu telefone na entrada USB.
 - ▶ Pode ser necessário operar pelo telefone.
3. Selecione **Conexão com smartphone** para exibir os aplicativos do smartphone disponíveis na tela áudio/informação.
4. Selecione um aplicativo que você deseja operar pela tela áudio/informação.
 - ▶ Para voltar para tela anterior, pressione o botão (Home).

⚠ ATENÇÃO

O telefone é recarregado enquanto está conectado na entrada USB. Entretanto, se o telefone for sobrecarregado com muitas funções operacionais, o nível da bateria pode diminuir.

*1: Cabo e adaptadores não disponibilizados com o veículo. Verifique as instruções do fornecedor do seu dispositivo eletrônico.

Conexão Wi-Fi

Você pode conectar o sistema de áudio à internet usando o Wi-Fi na tela áudio/informação. Se o seu telefone tiver capacidade de ponto de acesso de dados, o sistema pode ser conectado ao telefone. Use as etapas a seguir para a configuração.

⚠ ATENÇÃO

Wi-Fi e Wi-Fi Direct são marcas registradas da Wi-Fi Alliance®.



Modo Wi-Fi (configurando pela primeira vez)



1. Pressione o botão (Home).
2. Selecione **Configurações**.
3. Selecione **Conexões**.
4. Selecione **Wi-Fi**.
5. Selecione **Alterar modo**.
6. Selecione **Rede** ou **Ponto de** (Ponto de acesso de dados) e, em seguida, selecione **Confirmar**.
 - ▶ Para alterar a configuração do Wi-Fi, selecione **Opções de Rede** ou **Opções de** (Opções do ponto de acesso de dados).
 - ▶ Selecione a rede ou o ponto de acesso que deseja conectar ao sistema.
7. Selecione o campo para inserir a senha do ponto de acesso.
 - ▶ Insira o código de segurança do ponto de acesso, usando o teclado da tela touch e, em seguida, selecione **Concluído**.
8. Selecione **Conectar**.
 - ▶ Quando a conexão for bem sucedida, o ícone será exibido na parte superior da tela.
9. Pressione o botão para voltar para a tela Home.

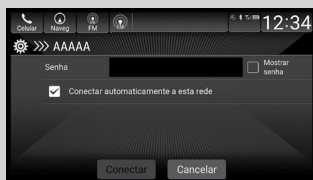

⚠ ATENÇÃO

Você não pode acessar o procedimento de configuração enquanto o veículo estiver em movimento. Estacione o veículo em um local seguro e acione o freio de estacionamento para configurar a conexão Wi-Fi.

Algumas operadoras de telefonia móvel cobram pelo serviço de dados. Verifique o pacote de dados disponível para o seu telefone.

Verifique o manual do seu telefone para saber se ele tem conexão Wi-Fi.

Você pode confirmar se a conexão Wi-Fi está ligada ou desligada com o ícone na tela **Wi-Fi**.

A velocidade de transmissão de dados e outras informações não serão exibidas nesta tela.

Caso a conexão Wi-Fi seja com o seu telefone, certifique-se de que a configuração Wi-Fi do seu telefone está no modo de ponto de acesso (roteador).

Modo Wi-Fi (após a configuração inicial ter sido efetuada)

Certifique-se de que a configuração Wi-Fi do seu telefone está no modo de ponto de acesso (roteador).

⚠ ATENÇÃO

Usuários de iPhone®

Podem ser necessário fazer a configuração inicial da conexão Wi-Fi novamente, caso o telefone seja reiniciado.

Siri® Eyes Free

Quando seu iPhone® estiver pareado ao Sistema de Telefone Hands-Free (HFT)*/Sistema Bluetooth® HandsFreeLink® (HFL)*, você pode falar para o Siri®, pressionando e segurando o botão  (Comando de voz) no volante de direção.

➔ **Configuração do Telefone** ➔ P. 8-68

⚠ ATENÇÃO

Siri® é uma marca registrada da Apple Inc.

Consulte o site da Apple Inc. quanto às funções disponíveis para o Siri®.

Quando estiver conduzindo o veículo, somente use o Siri® através do Siri® Eyes Free, usando o botão  (Comando de voz) no volante de direção.

Usando o Siri® Eyes Free

Botão (Voltar)

Pressione para desativar o Siri® Eyes Free.

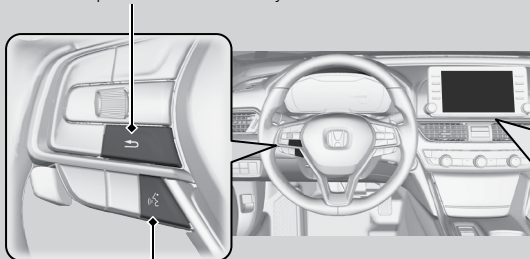

Botão (Comando de Voz)

Pressione e segure até que a tela mude, como indicado.

Aparece quando o Siri® está ativado no Siri® Eyes Free

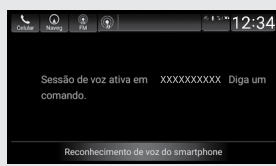

Enquanto estiver no Siri® Eyes Free: A tela permanece a mesma. Nenhum comentário ou comando é exibido.

⚠ ATENÇÃO

Alguns comandos funcionam somente em funções ou aplicativos específicos do telefone.

Apple CarPlay®

Se você conectar um iPhone® compatível com o Apple CarPlay® no sistema de áudio, através da entrada USB no porta-objetos central ou no compartimento do console, você pode usar a tela áudio/informação ao invés da tela do iPhone®, para fazer uma chamada telefônica, ouvir música, visualizar mapas (navegação) e acessar as mensagens.

↪ Entradas USB ➔ P. 8-2

⚠ ATENÇÃO

Somente o iPhone® 5 ou versões posteriores com o iOS 8.4 ou posterior são compatíveis com o Apple CarPlay®.

Estacione o veículo em um local seguro antes de conectar o seu iPhone® ao Apple CarPlay® e ao iniciar algum aplicativo compatível.

Para usar o Apple CarPlay®, conecte o cabo USB*1 na entrada USB no porta-objetos central ou no compartimento do console.

↪ Entradas USB ➔ P. 8-2

Enquanto o telefone estiver conectado ao Apple CarPlay®, as chamadas são feitas somente através do Apple CarPlay®. Se desejar fazer uma chamada com o Sistema de Telefone Hands-Free (HFT)*/Sistema Bluetooth® HandsFreeLink® (HFL)*, desligue o Apple CarPlay® ou desconecte o cabo USB*1 do seu iPhone®.

↪ Configuração do Apple CarPlay® ➔ P. 8-37

Quando o seu iPhone® estiver conectado ao Apple CarPlay®, não é possível usar o Áudio Bluetooth® ou o Sistema de Telefone Hands-Free (HFT)*/Sistema Bluetooth® HandsFreeLink® (HFL)*. No entanto, um segundo telefone pareado anteriormente pode transmitir o Áudio Bluetooth®, enquanto o Apple CarPlay® estiver conectado.

↪ Configuração do Telefone ➔ P. 8-68

Para mais detalhes sobre os países e regiões onde o Apple CarPlay® está disponível, bem como as informações pertinentes à função, consulte o site da Apple®.

Requisitos e Limitações de Funcionamento do Apple CarPlay®

O Apple CarPlay® requer um iPhone® compatível com uma conexão móvel ativa e um plano de dados. A sua operadora aplicará o plano de tarifas.

Alterações nos sistemas operacionais, hardware, software e outras tecnologias integradas para oferecer a funcionalidade do Apple CarPlay®, bem como regulamentos governamentais novos ou revisados, podem resultar em uma diminuição ou na interrupção das funcionalidades e serviços do Apple CarPlay®.

A Honda não pode e não fornece qualquer garantia de desempenho ou funcionalidade futura do Apple CarPlay®.

É possível usar os aplicativos de terceiros, se eles forem compatíveis com o Apple CarPlay®. Consulte o site da Apple® para informações sobre os aplicativos compatíveis.

*1: Cabo e adaptadores não disponibilizados com o veículo. Verifique as instruções do fornecedor do seu dispositivo eletrônico.

Menu do Apple CarPlay®

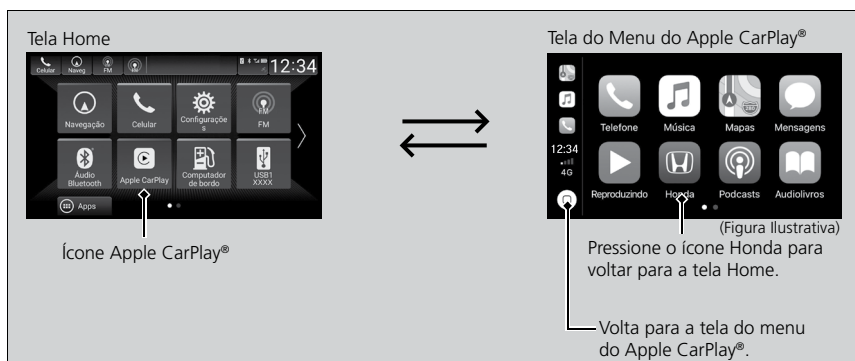

■ Telefone

Acessar a lista de contatos, fazer chamadas telefônicas ou ouvir mensagens de voz.

■ Mensagens

Verificar e responder as mensagens de texto ou ter as mensagens lidas para você.

■ Música

Reproduzir as músicas armazenadas no seu iPhone®.

■ Mapas

Exibir o mapa do Apple CarPlay® e usar a função de navegação, assim como faria no seu iPhone®.

Somente um sistema de navegação (navegador pré-instalado ou Apple CarPlay®) pode fornecer as direções ao mesmo tempo. Quando você usar um sistema, as direções para qualquer destino definido anteriormente no outro sistema será cancelado e o sistema que você está usando atualmente irá direcioná-lo para o seu destino.

▲ ATENÇÃO

Alguns ícones ou funções do Apple CarPlay® podem não estar disponíveis para o seu país ou região. Para mais detalhes, consulte o site da Apple®.

Configuração do Apple CarPlay®

Após você ter conectado seu iPhone® ao sistema pelo USB, use o seguinte procedimento para configurar o Apple CarPlay®. O uso do Apple CarPlay® resultará na transmissão de determinadas informações do usuário e do veículo (como a localização, a velocidade e o status de velocidade do veículo) para o seu iPhone®, para melhorar a experiência do Apple CarPlay®. Você precisará autorizar a divulgação desta informação na tela áudio/informação.

■ Ativando o Apple CarPlay®

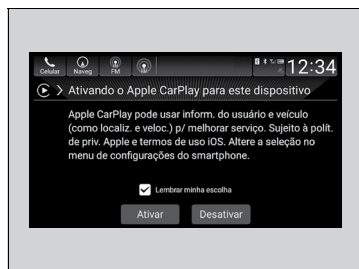

Selecione um dos itens abaixo.

Ativar: Permite este consentimento.

Desativar: Não permite este consentimento.

Você pode alterar as configurações de consentimento no menu de configurações de **Conexões**.

⚠ ATENÇÃO

Você também pode usar o método abaixo para configurar o Apple CarPlay®:

1. Pressione o botão (Home).
2. Selecione **Configurações** → **Conexões** → **Conexão com smartphone** → **Apple CarPlay** → Selecione o dispositivo → **Editar permissões do dispositivo**

Uso das informações do usuário do veículo

O uso e manuseio de informações do usuário e do veículo transmitidos de/para o seu iPhone® pelo Apple CarPlay® é regido pelos termos e condições da Apple® iOS e pela Política de Privacidade da Apple®.

Funcionamento do Apple CarPlay® com o Siri®

Pressione e segure o botão  (Comando de voz) para ativar o Siri®.



ATENÇÃO

Abaixo estão alguns exemplos de perguntas e comandos para o Siri®.

- Quais filmes estão passando hoje?
- Ligue para papai no trabalho.
- Que música é esta?
- Como está o tempo amanhã?
- Leia o meu último e-mail.

Para mais informações, por favor, visite o site www.apple.com/ios/siri.

Android Auto™

Quando você conectar um telefone com sistema Android™ no sistema de áudio, através da entrada USB no porta-objetos central ou no compartimento do console, o Android Auto™ será iniciado automaticamente. Quando o telefone com sistema Android™ está conectado pelo Android Auto™, você pode usar a tela áudio informação para acessar as funções do telefone, do Google Maps™ (Navegação), do Google Play™ (Música) e do Google Now™. Quando você usar o Android Auto™ pela primeira vez, um tutorial aparecerá na tela. Recomendamos que você complete este tutorial com o veículo estacionado em um local seguro, antes de usar o Android Auto™.

➔ **Entradas USB** ➔ P. 8-2

➔ **Conexão com Pareamento Automático** ➔ P. 8-41

⚠ ATENÇÃO

O aplicativo Android Auto™ pode não estar disponível para o seu país ou região. Caso o aplicativo não esteja instalado no Smartphone, não será possível usar a função do Android Auto™ do veículo.

Para usar o Android Auto™, você precisa fazer o download e a instalação do aplicativo Android Auto™ no Google Play™ para o seu smartphone.

Somente o Android™ 5.0 (Lollipop) ou a versão posterior são compatíveis com o Android Auto™. O Bluetooth® A2DP não pode ser usado com o aplicativo Android Auto™ do telefone.

Estacione o veículo em um local seguro antes de conectar o seu telefone com sistema Android™ ao Android Auto™ e ao iniciar algum aplicativo compatível.

Para usar o Android Auto™, conecte o cabo USB*1 na entrada USB no porta-objetos central ou no compartimento do console.

➔ **Entradas USB** ➔ P. 8-2

Para acessar diretamente a função do telefone pelo Android Auto™, selecione **Celular** na tela Home.

➔ **Conexão com Pareamento Automático** ➔ P. 8-41

Quando o seu telefone com sistema Android™ está conectado ao Android Auto™, não é possível usar o Áudio Bluetooth®.

No entanto, um segundo telefone pareado anteriormente pode transmitir o Áudio Bluetooth®, enquanto o Android Auto™ estiver conectado.

➔ **Configuração do Telefone** ➔ P. 8-68

Para mais detalhes sobre os países e regiões onde o Android Auto™ está disponível, bem como as informações pertinentes à função, consulte o site do Android Auto™.

Requisitos e Limitações de Funcionamento do Android Auto™

O Android Auto™ requer um telefone Android™ compatível com uma conexão móvel ativa e um plano de dados. A sua operadora aplicará o plano de tarifas.

Alterações nos sistemas operacionais, hardware, software e outras tecnologias integradas para oferecer a funcionalidade do Android Auto™, bem como regulamentos governamentais novos ou revisados, podem resultar em uma diminuição ou na interrupção das funcionalidades e serviços do Android Auto™.

A Honda não pode e não fornece qualquer garantia de desempenho ou funcionalidade futura do Android Auto™.

É possível usar os aplicativos de terceiros, se eles forem compatíveis com o Android Auto™. Consulte o site do Android Auto™ para informações sobre os aplicativos compatíveis.

*1: Cabo e adaptadores não disponibilizados com o veículo. Verifique as instruções do fornecedor do seu dispositivo eletrônico.

Menu do Android Auto™



1 Mapas (Navegador)

Exibir o Google Maps™ e usar a função de navegação, assim como faria no seu telefone com sistema Android™. Quando o veículo está em movimento, não é possível realizar entradas no teclado. Estacione o veículo em um local seguro para realizar uma pesquisa ou fornecer outras entradas.

Somente um sistema de navegação (navegador pré-instalado ou Android Auto™) pode fornecer as direções ao mesmo tempo. Quando você usar um sistema, as direções para qualquer destino definido anteriormente no outro sistema será cancelado e o sistema que você está usando atualmente irá direcioná-lo para o seu destino.

A tela áudio informação exibe a direção de condução curva-a-curva para o seu destino.

2 Telefone (Comunicação)

Fazer e receber as chamadas telefônicas e ouvir as mensagens de voz.

3 Google Now™ (Tela HOME)

Exibir as informações úteis organizadas pelo Android Auto™ em cartões simples que aparecem somente quando são necessários.

4 Música e áudio

Reproduzir o Google Play™ (Música) e os aplicativos de música que são compatíveis com o Android Auto™. Para mudar entre os aplicativos de música, selecione este ícone.

5 Volta para a tela Home

6 Comando de voz

Operar o Android Auto™ com seu comando de voz.

Conexão com Pareamento Automático

Quando você conectar um telefone com sistema Android™ no sistema de áudio, através da entrada USB no porta-objetos central ou no compartimento do console, o Android Auto™ será iniciado automaticamente.

■ Ativando o Android Auto™



Selecione um dos itens abaixo.

Ativar: Permite este consentimento.

Desativar: Não permite este consentimento.

Você pode alterar as configurações de consentimento no menu de configurações de **Conexões**.

⚠ ATENÇÃO

Somente inicie o Android Auto™ quando o seu veículo estiver estacionado em um local seguro.

Quando o Android Auto™ detectar o seu telefone pela primeira vez, você precisará configurar o seu telefone, para que o pareamento automático seja possível. Consulte o manual de instruções que acompanha o seu telefone.

Você pode usar o método abaixo para alterar as configurações do Android Auto™, após ter completado a configuração inicial:

1. Pressione o botão  (Home).
2. Selecione **Configurações** → **Conexões** → **Conexão com smartphone** → **Android Auto** → Selecione o dispositivo → **Editar permissões do dispositivo**

Uso das informações do usuário do veículo

O uso e manuseio de informações do usuário e do veículo transmitidos de/para o seu telefone pelo Android Auto™ é regido pela Política de Privacidade do Google™.

Operação do Android Auto™ com o Reconhecimento de Voz

Pressione e segure o botão  (Comando de voz) para operar o Android Auto™ com a sua voz.



ATENÇÃO

Abaixo estão alguns exemplos de comandos que podem ser feitos para o reconhecimento de voz:

- Responda este texto.
- Ligue para a minha esposa.
- Navegue para a Honda.
- Reproduza a minha música.
- Envie uma mensagem de texto para a minha esposa.
- Ligue para a loja de flores.

Para mais informações, por favor visite o site do Android Auto™.

Você também pode ativar a função de reconhecimento de voz, selecionando o ícone  no canto superior direito da tela áudio/informação.

Mensagens de Erro do Sistema de Áudio

iPod®/Dispositivos USB

Se ocorrer um erro durante a reprodução de um iPod® ou dispositivo USB, a tela exibirá as seguintes mensagens de erro. Se você não puder apagar a mensagem de erro, consulte uma Concessionária Autorizada Honda no Território Nacional.

Mensagem de Erro	Solução
USB error (Erro do USB)	Aparece quando um dispositivo incompatível está conectado. Desconecte o dispositivo. Em seguida, desligue e ligue novamente o sistema de áudio. Não reconecte o dispositivo que causou o erro.
Connect Retry (Tentar Conectar Novamente)	Aparece quando o sistema não reconhece o iPod®. Reconecte o iPod®.
Unplayable File (Arquivo Irreproduzível)	Aparece quando os arquivos no dispositivo USB são protegidos por gerenciamento digital de direitos autorais (DRM) ou em um formato não suportado. Esta mensagem de erro aparece durante aproximadamente três segundos e, em seguida, a próxima música é reproduzida.
No Data (Sem Dados)	<p>iPod® Aparece quando um iPod® está vazio.</p> <p>Dispositivo USB Aparece quando o dispositivo USB está vazio.</p> <p>iPod® e Dispositivo USB Verifique se arquivos compatíveis estão armazenados no dispositivo.</p>
Unsupported (Não suportado)	<p>Aparece quando um dispositivo não suportado está conectado. Se aparecer quando um dispositivo suportado estiver conectado, conecte o dispositivo novamente.</p> <p>Aparece quando formatos não suportados estão no dispositivo. Verifique se arquivos compatíveis estão armazenados no dispositivo.</p>
Device No Response (Dispositivo sem resposta)	Aparece quando o sistema não se comunica com um dispositivo conectado. Se aparecer quando um dispositivo está conectado, entre em contato com o fabricante do dispositivo.
USB hub not supported (Hub USB não suportado)	Aparece quando somente um HUB USB está conectado. Se aparecer, conecte um dispositivo USB no HUB USB.

Android™/Aplicativos

Se ocorrer um erro durante a utilização do sistema de áudio ou aplicativos, a tela pode exibir as seguintes mensagens de erro. Se você não puder apagar a mensagem de erro, consulte uma Concessionária Autorizada Honda no Território Nacional.

Mensagem de Erro*1	Solução
<p>Unfortunately, **** has stopped. (Infelizmente, **** parou de funcionar)</p>	Um erro ocorreu com o aplicativo, selecione OK na tela para fechar o aplicativo.
<p>**** is not responding. Would you like to close it? (**** não está respondendo. Você gostaria de fechá-lo?)</p>	<p>O aplicativo não está respondendo.</p> <p>Selecione Wait (Aguarde) se puder aguardar por uma resposta do aplicativo um pouco mais demorada. Se não obtiver resposta mesmo se aguardar, selecione OK para fechar o aplicativo e iniciá-lo novamente. Se a mensagem de erro continuar sendo exibida, execute a função Redefinição dos dados de fábrica.</p> <p>↻ Todas as Configurações para os Valores Padrão  P. 8-62</p>

*1: Os caracteres variáveis **** mudarão dependendo de onde ocorrer um erro.

Informações Gerais sobre o Sistema de Áudio

iPod®, iPhone® e Dispositivos USB Compatíveis

Modelo de Compatibilidade do iPod® e iPhone®

Modelo

iPod® touch (5ª e 6ª geração) lançado entre 2012 e 2015

iPhone® 4s/iPhone® 5/iPhone® 5s/iPhone® 5c/iPhone® 6/iPhone® 6 Plus/iPhone® 6S/
iPhone® 6S Plus/iPhone® SE/iPhone® 7/iPhone® 7 Plus

⚠ ATENÇÃO

Este sistema pode não funcionar com todas as versões de software dos dispositivos.

Dispositivos USB

- Use um dispositivo USB recomendado de 256 MB ou mais.
- Alguns dispositivos de áudio digital podem não ser compatíveis.
- Alguns dispositivos USB (por exemplo, um dispositivo com bloqueio de segurança) podem não funcionar.
- Alguns arquivos de software podem não permitir a reprodução de áudio ou a exibição de dados de texto.
- Algumas versões dos formatos MP3, WMA, AAC, FLAC, WAV, MP4 ou AVI podem não ser suportadas.

⚠ ATENÇÃO

Os arquivos dos dispositivos USB são reproduzidos na ordem de gravação. Essa ordem pode ser diferente da ordem exibida no seu PC ou dispositivo.

Informações Legais do Apple CarPlay®/Android Auto™

DECLARAÇÕES DE LICENÇA/RESPONSABILIDADE DO MANUAL DE PROPRIETÁRIO

O USO DO APPLE CARPLAY® ESTÁ SUJEITO AO SEU CONSENTIMENTO COM OS TERMOS DE USO DO APPLE CARPLAY®, QUE ESTÃO INCLUÍDOS COMO PARTE DOS TERMOS DE USO DA APPLE® IOS. EM RESUMO, OS TERMOS DE USO DO APPLE CARPLAY® ISENTAM A APPLE® E OS SEUS PRESTADORES DE SERVIÇO DE QUALQUER RESPONSABILIDADE, CASO OS SERVIÇOS FALHEM NA SUA EXECUÇÃO CORRETA OU SE FOREM INTERROMPIDOS, LIMITANDO ESTRITAMENTE A APPLE® E OS SEUS PRESTADORES DE SERVIÇO DE OUTRAS RESPONSABILIDADES, DESCREVE OS TIPOS DE INFORMAÇÕES DO USUÁRIO (INCLUINDO, POR EXEMPLO, A LOCALIZAÇÃO DO VEÍCULO, A VELOCIDADE DO VEÍCULO E STATUS DO VEÍCULO), SENDO COLETADAS E ARMAZENADAS PELA APPLE® E OS SEUS PRESTADORES DE SERVIÇO E DIVULGAM POSSÍVEIS RISCOS ASSOCIADOS AO USO DO APPLE CARPLAY®, INCLUINDO O POTENCIAL PARA A DISTRAÇÃO DO MOTORISTA. VEJA A POLÍTICA DE PRIVACIDADE DA APPLE® PARA MAIS DETALHES SOBRE O USO DA APPLE® E A MANIPULAÇÃO DE DADOS ENVIADOS PELO APPLE CARPLAY®.

O USO DO ANDROID AUTO™ ESTÁ SUJEITO AO SEU CONSENTIMENTO COM OS TERMOS DE USO DO ANDROID AUTO™, QUE DEVEM SER ACEITOS QUANDO O APLICATIVO ANDROID AUTO™ FOR BAIXADO PARA O SEU TELEFONE COM SISTEMA ANDROID™. EM RESUMO, OS TERMOS DE USO DO ANDROID AUTO™ ISENTAM O GOOGLE™ E OS SEUS PRESTADORES DE SERVIÇO DE QUALQUER RESPONSABILIDADE, CASO OS SERVIÇOS FALHEM NA SUA EXECUÇÃO CORRETA OU SE FOREM INTERROMPIDOS, LIMITANDO ESTRITAMENTE O GOOGLE™ E OS SEUS PRESTADORES DE SERVIÇO DE OUTRAS RESPONSABILIDADES, DESCREVE OS TIPOS DE INFORMAÇÕES DO USUÁRIO (INCLUINDO, POR EXEMPLO, A LOCALIZAÇÃO DO VEÍCULO, A VELOCIDADE DO VEÍCULO E STATUS DO VEÍCULO), SENDO COLETADAS E ARMAZENADAS PELO GOOGLE™ E OS SEUS PRESTADORES DE SERVIÇO E DIVULGAM POSSÍVEIS RISCOS ASSOCIADOS AO USO DO ANDROID AUTO™, INCLUINDO O POTENCIAL PARA A DISTRAÇÃO DO MOTORISTA. VEJA A POLÍTICA DE PRIVACIDADE DO GOOGLE™ PARA MAIS DETALHES SOBRE O USO DO GOOGLE™ E A MANIPULAÇÃO DE DADOS ENVIADOS PELO ANDROID AUTO™.

ISENÇÃO DE GARANTIAS; LIMITAÇÃO DE RESPONSABILIDADE

VOCÊ RECONHECE E CONCORDA EXPRESSAMENTE QUE O USO DA APPLE CARPLAY® OU DO ANDROID AUTO™ (“OS APLICATIVOS”) É POR SUA CONTA E RISCO E QUE TODO O RISCO REFERENTE À QUALIDADE SATISFATÓRIA, DESEMPENHO, PRECISÃO E ESFORÇO DEPENDE DE VOCÊ PARA O LIMITE MÁXIMO PERMITIDO PELA LEI APLICÁVEL E, QUE AS APLICAÇÕES E AS INFORMAÇÕES SOBRE OS APLICATIVOS SÃO FORNECIDAS “COMO SÃO” E “CONFORME DISPONÍVEL”, COM TODAS AS FALHAS E SEM GARANTIA DE QUALQUER TIPO. A HONDA SE ISENTA DE TODAS AS GARANTIAS E CONDIÇÕES, COM RESPEITO A APLICAÇÃO E INFORMAÇÃO SOBRE OS APLICATIVOS, SEJA EXPRESSA, IMPLÍCITA OU LEGAIS, INCLUINDO, MAS SEM LIMITAÇÃO PARA AS GARANTIAS E/OU CONDIÇÕES DE COMERCIALIZAÇÃO, QUALIDADE SATISFATÓRIA, ADEQUAÇÃO PARA UM DETERMINADO FIM, PRECISÃO, USO PACÍFICO E DE NÃO VIOLAR OS DIREITOS DE TERCEIROS. NENHUMA INFORMAÇÃO, POR MEIO DE LINGUAGEM ESCRITA OU FALADA, OU CONSELHOS DADOS PELA HONDA OU POR UM REPRESENTANTE AUTORIZADO, CONSTITUIRÃO UMA GARANTIA. COMO EXEMPLOS E SEM LIMITAÇÃO, A HONDA SE ISENTA DE QUALQUER GARANTIA, COM RELAÇÃO À PRECISÃO DOS DADOS FORNECIDOS PELOS APLICATIVOS, TAIS COMO A PRECISÃO DAS DIREÇÕES, TEMPO ESTIMADO DE VIAGEM, LIMITES DE VELOCIDADE, CONDIÇÕES DA ESTRADA, NOTÍCIAS, TEMPO, TRÂNSITO OU OUTRO CONTEÚDO FORNECIDO PELA APPLE®, GOOGLE™, SUAS FILIAIS OU FORNECIDAS POR TERCEIROS; A HONDA NÃO FORNECE GARANTIAS CONTRA A PERDA DE DADOS DE APLICATIVOS, QUE PODE SER PERDIDO A QUALQUER MOMENTO; A HONDA NÃO GARANTE QUE OS APLICATIVOS OU QUAISQUER SERVIÇOS PRESTADOS POR MEIO DELES, SERÁ OFERECIDO EM TODOS OS MOMENTOS OU QUE QUALQUER OU TODOS OS SERVIÇOS ESTARÃO DISPONÍVEIS A QUALQUER MOMENTO OU LOCAL PARTICULAR. POR EXEMPLO, OS SERVIÇOS PODEM SER SUSPENSOS OU INTERROMPIDOS SEM AVISO PRÉVIO, PARA REPAROS, MANUTENÇÃO, CORREÇÕES DE SEGURANÇA, UPDATES ETC., OS SERVIÇOS PODEM NÃO ESTAR DISPONÍVEIS NA SUA ÁREA OU LOCALIZAÇÃO ETC. ALÉM DISSO, VOCÊ ENTENDE QUE MUDANÇAS DA TECNOLOGIA DE TERCEIROS OU DOS REGULAMENTOS GOVERNAMENTAIS, PODEM TORNAR A PRESTAÇÃO DE SERVIÇO E/OU APLICATIVOS, OBSOLETOS E/OU NÃO UTILIZÁVEIS.

ATÉ A EXTENSÃO NÃO PROIBIDA PELA LEI, EM NENHUMA HIPÓTESE, A HONDA OU SEUS ASSOCIADOS SÃO RESPONSÁVEIS POR DANOS PESSOAIS OU QUALQUER DANO INCIDENTAL, ESPECIAL, INDIRETO OU CONSEQUENCIAL, INCLUINDO, SEM LIMITAÇÃO, DANOS POR PERDA DE LUCROS, CORRUPÇÃO OU PERDA DE DADOS, FALHA NA TRANSMISSÃO OU RECEPÇÃO DE DADOS, INTERRUPÇÃO DE NEGOCIAÇÕES OU QUALQUER OUTRO PREJUÍZO OU PERDA COMERCIAL, DECORRENTES OU RELACIONADAS AOS APLICATIVOS OU DE SEU USO, OU INCAPACIDADE DE USAR OS APLICATIVOS OU AS INFORMAÇÕES SOBRE O APLICATIVO, POR QUALQUER MOTIVO, INDEPENDENTE DA TEORIA DE RESPONSABILIDADE (CONTRATO, DELITO OU QUALQUER OUTRO) E, MESMO QUE A HONDA TENHA SIDO INFORMADA DA POSSIBILIDADE DE TAIS DANOS. ALGUMAS REGIÕES E JURISDIÇÕES PODEM PROIBIR A EXCLUSÃO OU LIMITAÇÃO DE RESPONSABILIDADE POR DANOS, POR ISSO, AS LIMITAÇÕES E EXCLUSÕES PODEM NÃO SE APLICAR PARA VOCÊ. AS LIMITAÇÕES ANTERIORES SERÃO APLICADAS MESMO QUE OS RECURSOS MENCIONADOS ACIMA NÃO ATINJAM A SUA FINALIDADE ESSENCIAL.

Sobre Licenças de Código Aberto

Para ver as informações de licenças de código aberto, siga estas etapas.

1. Pressione o botão  (Home).
2. Selecione **Configurações**.
3. Selecione **Sistema**.
4. Selecione **Sobre**.
5. Selecione **Informações legais**.
6. Selecione **Licença**.

Informações de Licença

DOLBY DIGITAL®

Fabricado sob licença da Dolby Laboratories. Dolby, Dolby Audio, Pro Logic e o símbolo double-D são marcas registradas da Dolby Laboratories.



DTS™

Para patentes DTS, consulte <http://patents.dts.com>. Fabricado sob licença da DTS Licensing Limited. DTS, DTS-HD, os símbolos e a sigla DTS e os símbolos juntos são marcas registradas da DTS, Inc. ©DTS, Inc. Todos os Direitos Reservados.



Bluetooth®

A marca comercial e os logotipos Bluetooth® são marcas registradas de propriedade da Bluetooth SIG, Inc. e qualquer uso de tais marcas pela PANASONIC CORPORATION está sob licença. Outras marcas registradas e nomes comerciais são de seus respectivos proprietários.



Windows Media™

Este produto está protegido por certos direitos de propriedade intelectual da Microsoft. O uso ou a distribuição de tal tecnologia fora deste produto é proibida sem uma licença da Microsoft.

Apple®

“Made for iPod” e “Made for iPhone” significa que um acessório eletrônico foi projetado para conectar-se especificamente ao iPod® ou ao iPhone®, respectivamente, e foi certificado pelo desenvolvedor para atender aos padrões de desempenho da Apple®. A Apple® não é responsável pelo funcionamento deste dispositivo nem pela sua conformidade com os padrões regulamentares e de segurança. Observe que o uso deste acessório com o iPod® ou o iPhone® pode afetar o desempenho da conexão wireless (sem fio).

Apple®, o logo Apple® e iPod® touch são marcas registradas da Apple Inc., registradas nos Estados Unidos e em outros países. Apple CarPlay e Lightning são marcas registradas da Apple Inc. App Store é uma marca de serviço da Apple Inc.



MPEG

Visual MPEG-4

ESTE PRODUTO ESTÁ LICENCIADO SOB A LICENÇA DA CARTEIRA DE PATENTES VISUAIS DA MPEG-4, PARA O USO PESSOAL E NÃO COMERCIAL DE UM CONSUMIDOR PARA (i) CODIFICAR O VÍDEO EM CONFORMIDADE COM O PADRÃO VISUAL DA MPEG-4 (“VÍDEO MPEG-4”) E/OU (ii) DECODIFICAÇÃO DE VÍDEO MPEG-4 QUE FOI CODIFICADO POR UM CONSUMIDOR ENVOLVIDO EM UMA ATIVIDADE PESSOAL E NÃO-COMERCIAL E/OU FOI OBTIDO DE UM PROVEDOR DE VÍDEO LICENCIADO PELA MPEG LA, PARA FORNECER O VÍDEO MPEG-4. NENHUMA LICENÇA É CONCEDIDA OU DEVE ESTAR IMPLÍCITA PARA QUALQUER OUTRO USO. INFORMAÇÕES ADICIONAIS, INCLUINDO AS RELACIONADAS A LICENCIAMENTOS E A USOS PROMOCIONAIS, INTERNOS E COMERCIAIS, PODEM SER OBTIDOS DA MPEG LA, LLC.

CONSULTE O SITE: [HTTP://WWW.MPEGLA.COM](http://www.mpegla.com).

VC-1

ESTE PRODUTO ESTÁ LICENCIADO SOB A LICENÇA DA CARTEIRA DE PATENTES DA VC-1, PARA O USO PESSOAL E NÃO COMERCIAL DE UM CONSUMIDOR PARA (i) CODIFICAR O VÍDEO EM CONFORMIDADE COM O PADRÃO DA VC-1 (“VÍDEO VC-1”) E/OU (ii) DECODIFICAÇÃO DE VÍDEO VC-1 QUE FOI CODIFICADO POR UM CONSUMIDOR ENVOLVIDO EM UMA ATIVIDADE PESSOAL E NÃO-COMERCIAL E/OU FOI OBTIDO DE UM PROVEDOR DE VÍDEO LICENCIADO PARA FORNECER O VÍDEO VC-1. NENHUMA LICENÇA É CONCEDIDA OU DEVE ESTAR IMPLÍCITA PARA QUALQUER OUTRO USO.

INFORMAÇÕES ADICIONAIS PODEM SER OBTIDAS DA MPEG LA, L.L.C. CONSULTE O SITE: [HTTP://WWW.MPEGLA.COM](http://www.mpegla.com).

AVC/H.264

ESTE PRODUTO ESTÁ LICENCIADO SOB A LICENÇA DA CARTEIRA DE PATENTES DA AVC, PARA O USO PESSOAL E NÃO COMERCIAL DE UM CONSUMIDOR PARA (i) CODIFICAR O VÍDEO EM CONFORMIDADE COM O PADRÃO DA AVC ("VIDEO AVC") E/ OU (ii) DECODIFICAÇÃO DE VÍDEO AVC QUE FOI CODIFICADO POR UM CONSUMIDOR ENVOLVIDO EM UMA ATIVIDADE PESSOAL E NÃO-COMERCIAL E/OU FOI OBTIDO DE UM PROVEDOR DE VÍDEO LICENCIADO PARA FORNECER O VÍDEO AVC. NENHUMA LICENÇA É CONCEDIDA OU DEVE ESTAR IMPLÍCITA PARA QUALQUER OUTRO USO.

INFORMAÇÕES ADICIONAIS PODEM SER OBTIDAS DA MPEG LA, L.L.C. CONSULTE O SITE: [HTTP://WWW.MPEGLA.COM](http://www.mpegla.com).

Cartão de Memória SDHC™*

O logo microSDHC é uma marca registrada da SD-3C, LLC.

Funções Personalizadas

Use a tela áudio/informação para personalizar determinadas funções.

■ Como personalizar

Com o modo de alimentação no modo **LIGADO**, selecione  (Home), selecione **Configurações** e, em seguida, selecione um item de configuração.

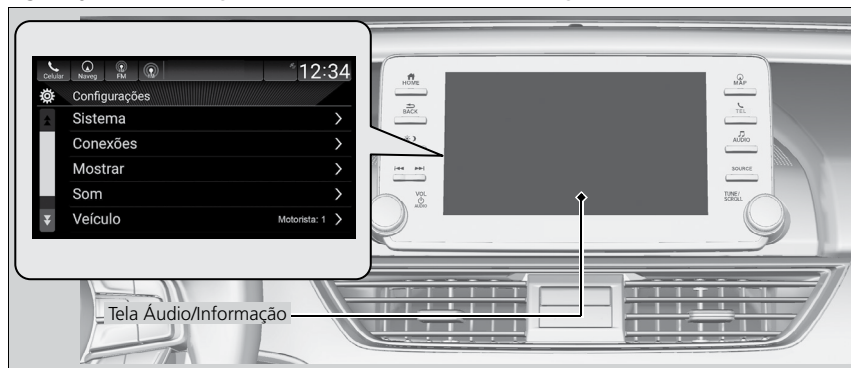

⚠ ATENÇÃO

Ao personalizar as configurações:

- Certifique-se de que o veículo está completamente parado.
- Acione o freio de estacionamento e mude o botão seletor para a posição **P**.

Para personalizar outras funções, selecione **Configurações**.

➡ Lista de opções de personalização ➡ P. 8-56

■ Fluxo de personalização

Pressione o botão  (Home).

Selecione **Configurações**.

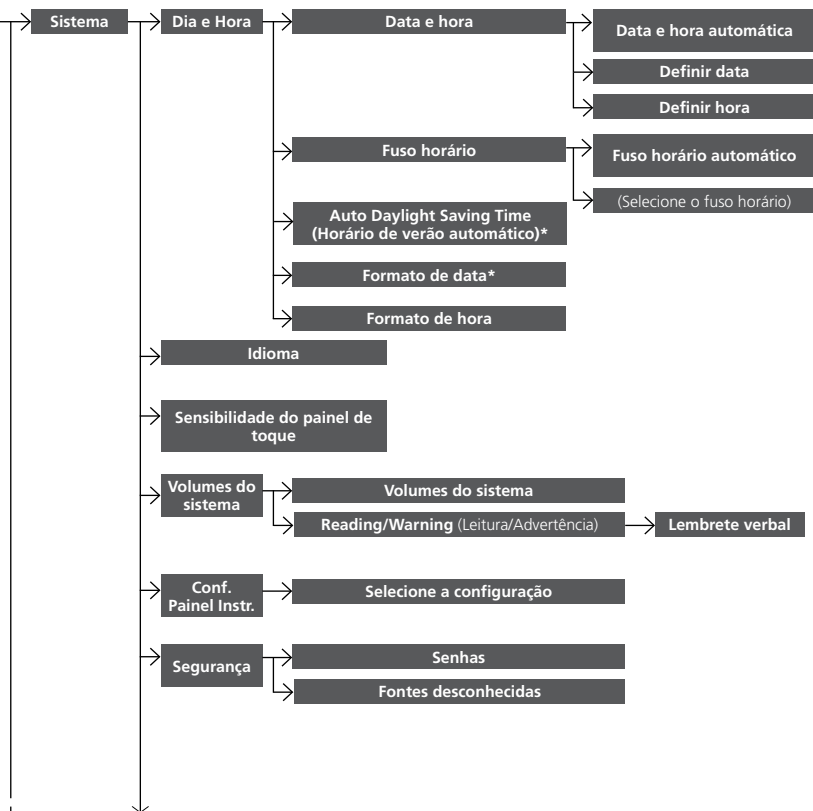

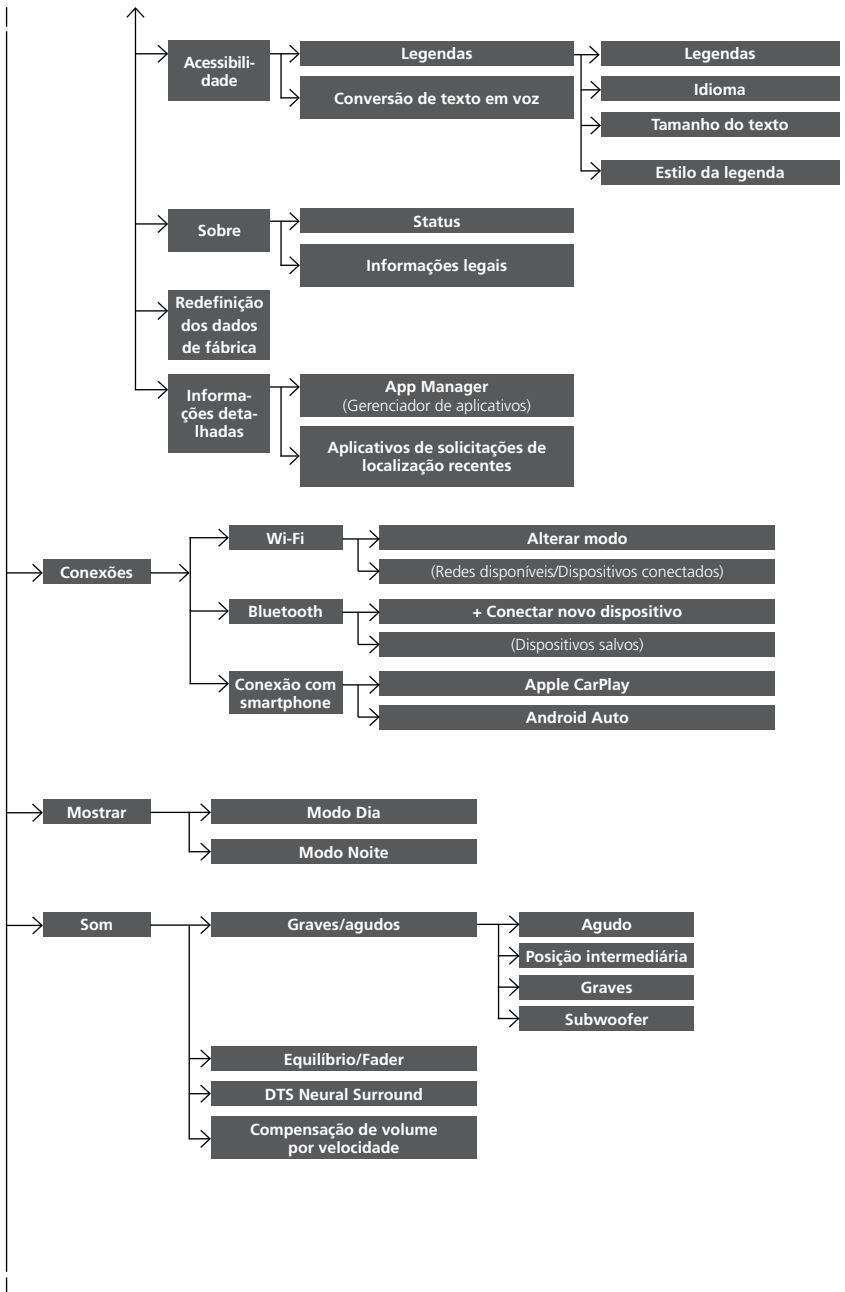

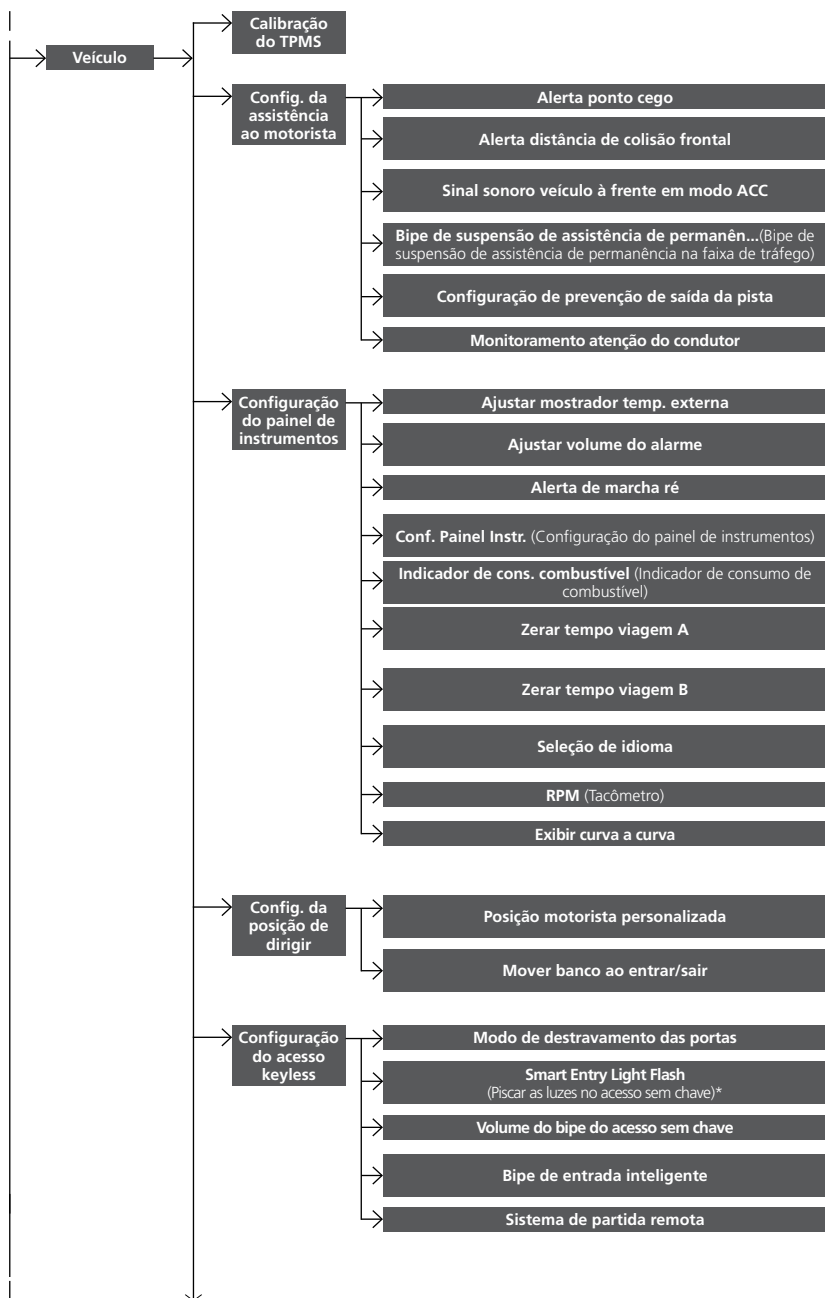

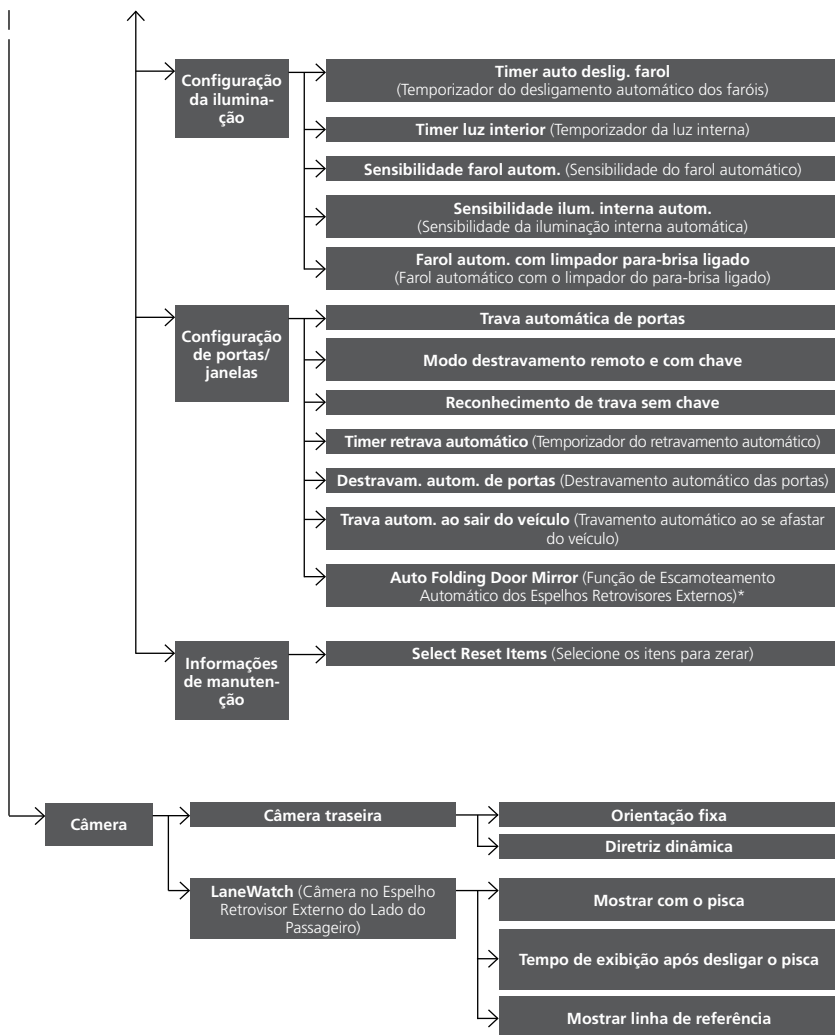





■ Lista de opções de personalização

Grupo de Configuração	Funções Personalizáveis	Descrição	Configurações Seleccionáveis	
Sistema	Data e hora automática	Selecione Ligado para que o GPS ajuste o relógio automaticamente. Selecione Des (Desligado) para cancelar esta função.	Ligado*1/Des (Desligado)	
	Data e hora	Definir data	Ajusta a data.  Ajuste do Relógio 	—
		Definir hora	Ajusta o relógio.  Ajuste do Relógio 	—
	Dia e Hora	Fuso horário automático	Define o sistema de navegação para ajustar automaticamente o relógio, ao conduzir o veículo por fusos horários diferentes.	Ligado*1/Des (Desligado)
		(Selecione o fuso horário)	Altera o fuso horário manualmente.	—
	Auto Daylight Saving Time (Horário de verão automático)*	Selecione ON (Ligado) para que o GPS ajuste o relógio automaticamente, para o horário de verão. Selecione OFF (Desligado) para cancelar esta função.	ON (Ligado)*1/ OFF (Desligado)	
	Formato de data*	Define o formato da data.	MM/DD/AAAA*1/ DD/MM/AAAA/ AAAA/MM/DD	
	Formato de hora	Seleciona a exibição do relógio digital para 12H ou 24H .	12H*1/24H	
	Idioma	Altera o idioma da tela.	Português (Brasil)*1 Veja outros idiomas disponíveis na tela.	
	Sensibilidade do painel de toque	Define a sensibilidade da tela touch.	Alto/Normal*1	
Volumes do sistema	Volumes do sistema	Altera o volume do som do sistema.	—	
	Reading/Warning (Leitura/Advertência)	Lembrete verbal	Liga e desliga o lembrete verbal.	Ligado*1/Des (Desligado)
Conf. Painel Instr.	Selecione a configuração	Seleciona se o display dos aplicativos aparecem ou não na interface de informações ao motorista.	Configuração1*1/ Configuração 2/ Configuração 3	
Segu-rança	Senhas	Define o número de exibição da senha.	Ligado*1/Des (Desligado)	
	Fontes desconhecidas	—	Ligado/Des (Desligado)*1	

*1: Configuração Padrão

8-56 * Se disponível

Grupo de Configuração	Funções Personalizáveis	Descrição	Configurações Seleccionáveis		
Sistema	Acessibilidade	Legenda	Liga e desliga os subtítulos.	Ligado/Des (Desligado)*¹	
		Legendas	Idioma	Altera o idioma do subtítulo.	Padrão*¹ Veja outros idiomas disponíveis na tela.
			Tamanho do texto	Altera o tamanho do texto do subtítulo.	Muito pequeno/ Pequena/Normal*¹/ Grande/Muito grande
			Estilo da legenda	Altera o estilo do subtítulo.	Usar padrões do app*¹/Branco em preto/Preto em branco/Amarelo em preto/Amarelo em azul/Personalizado
		Conversão de texto em voz	Current TTS engine TtsService (Mecanismo atual TTS e serviço Tts)	TtsService (Serviço Tts)	—
	Sobre	Status	Exibe os itens de configuração do Android™.	—	
		Informações legais		—	
		Redefinição dos dados de fábrica	Reinicia todas as configurações para seus padrões de fábrica. ↻ Todas as Configurações para os Valores Padrão ➔ P. 8-62	Continuar/Cancelar	
	Informações detalhadas	App Manager (Gerenciador de aplicativos)	Exibe a memória do sistema Android™ e as informações do aplicativo.	—	
		Aplicativos de solicitações de localização recentes	Exibe a solicitação dos aplicativos da localização recente.	—	
Conexões	Wi-Fi	Alterar modo	Altera o modo Wi-Fi.	Rede*¹/Ponto de (Ponto de acesso de dados)/Desligado	
		(Redes disponíveis/ Dispositivos conectados)	Exibe a(s) rede(s) disponível(is) ou dispositivo(s) conectado(s) atualmente.	—	
	Bluetooth	+ Conectar novo dispositivo	Faz o pareamento de um novo telefone no HFT*/HFL*. ↻ Configuração do Telefone ➔ P. 8-68	—	
		(Dispositivos salvos)	Conecta, desconecta ou exclui um telefone pareado. ↻ Configuração do Telefone ➔ P. 8-68	—	
	Conexão com smartphone	Apple CarPlay	Configura a conexão do Apple CarPlay®.	—	
		Android Auto	Configura a conexão do Android Auto™.	—	

*1: Configuração Padrão

* Se disponível

Grupo de Configuração	Funções Personalizáveis	Descrição	Configurações Seleccionáveis	
Mostrar	Modo Dia	Ajusta as configurações da tela áudio/informação.	—	
	Modo Noite	↻ Configuração da Tela ➔ P. 8-16	—	
Som	Agudo	Ajusta as configurações do som dos alto-falantes do sistema de áudio.	—	
	Graves/agudos			
	Posição intermediária			
	Graves			
	Subwoofer			
	Equilíbrio/Fader			
Som	DTS Neural Surround	↻ Ajuste do Som ➔ P. 8-15	—	
	Compensação de volume por velocidade			
	Calibração do TPMS	Inicializa o sistema de advertência de baixa pressão dos pneus (TPMS).	Calibrar/Cancelar	
Veículo	Alerta ponto cego	Liga e desliga as advertências do display head-up.	Ligado*1/Desligado	
	Alerta distância de colisão frontal	Altera a distância do alerta do Sistema CMBS (Sistema de Frenagem Atenuante de Colisões).	Normal*1/Curto/Longo	
	Config. da assistência ao motorista	Sinal sonoro veículo à frente em modo ACC	Define se o sistema emite um aviso sonoro, quando o sistema detectar um veículo à frente ou quando o veículo à frente sair da faixa de detecção do ACC com Assistente de Condução em Baixa Velocidade.	Ligado/Desligado*1
		Bipe de suspensão de assistência de permanên... (Bipe de suspensão de assistência de permanência na faixa de tráfego)	Define se o sistema emite um aviso sonoro, quando o sistema LKAS (Sistema de Assistência de Permanência na Faixa de Tráfego) for suspenso.	Ligado/Desligado*1
		Configuração de prevenção de saída da pista	Altera a configuração do sistema RDM (Sistema de Atenuação de Saída de Faixa de Tráfego).	Normal*1/Amplo/Só aviso/Antecipado
		Monitoramento atenção do condutor	Altera a configuração do monitor de atenção do condutor.	Desligado/Alerta tátil/Alerta audível e tátil*1

*1: Configuração Padrão

Grupo de Configuração	Funções Personalizáveis	Descrição	Configurações Seleccionáveis
Veículo	Ajustar mostrador temp. externa	Ajusta a leitura da temperatura em alguns graus.	-3°C ~ ±0°C*1 ~ +3°C
	Ajustar volume do alarme	Altera o volume do alarme, como os avisos sonoros, as advertências, o som dos sinalizadores de direção e assim por diante.	Alto/Médio*1/Baixo
	Alerta de marcha ré	Liga e desliga o tom de alerta da posição traseira.	Ligado*1/Desligado
	Conf. Painel Instr. (Configuração do painel de instrumentos)	Seleciona se o display dos aplicativos aparecem ou não na interface de informações ao motorista.	Configuração 1*1/ Configuração 2/ Configuração 3
	Indicador de cons. combustível (Indicador de consumo de combustível)	Liga e desliga a função do medidor ambiental.	Ligado*1/Desligado
	Zerar tempo viagem A	Muda a configuração de como zerar o medidor de distância A e do consumo médio de combustível A.	Quando abastecer completamente/ Manualmente*1/ Quando deslig. ignição
	Zerar tempo viagem B	Muda a configuração de como zerar o medidor de distância B e do consumo médio de combustível B.	Quando abastecer completamente/ Manualmente*1/ Quando deslig. ignição
	Seleção de idioma	Altera o idioma da tela.	Português*1 Veja outros idiomas disponíveis na tela.
	RPM (Tacômetro)	Seleciona se o tacômetro aparece na interface de informações ao motorista.	Ligado/Desligado*1
	Exibir curva a curva	Seleciona se as direções curva-a-curva serão exibidas durante a orientação da rota.	Ligado*1/Desligado
Config. da posição de dirigir	Posição motorista personalizada	Liga e desliga o sistema de memorização da posição do motorista.	Ligado*1/Desligado
	Mover banco ao entrar/sair	Move o banco para trás quando você entrar/sair do veículo. Altera a configuração desta função.	Ligado*1/Desligado

*1: Configuração Padrão

Grupo de Configuração	Funções Personalizáveis	Descrição	Configurações Seleccionáveis
Veículo	Modo de destravamento das portas	Altera quais portas destravarão quando você agarrar a maçaneta da porta do motorista.	Apenas porta do motorista*1/Todas as portas
	Smart Entry Light Flash (Piscar as luzes no acesso sem chave)*	Define se os sinalizadores de direção piscam ao travar/destravar as portas.	ON (Ligado)*1/ OFF (Desligado)
	Volume do bipe do acesso sem chave	Altera o volume do aviso sonoro ao destravar/travar as portas.	Alto*1/Baixo
	Bipe de entrada inteligente	Define se o aviso sonoro soa ao travar/destravar as portas.	Ligado*1/Desligado
	Sistema de partida remota	Liga e desliga a função de partida remota do motor.	Ligado*1/Desligado
	Timer auto deslig. farol (Temporizador do desligamento automático dos faróis)	Altera o tempo que as luzes externas permanecem acesas após fechar a porta do motorista.	0s (0 segundo)/ 15s (15 segundos)*1/ 30s (30 segundos)/ 60s (60 segundos)
	Timer luz interior (Tempo de redução da luz interna)	Altera o tempo que as luzes internas permanecem acesas após fechar as portas.	15s (15 segundos)/ 30s (30 segundos)*1/ 60s (60 segundos)
	Sensibilidade farol autom. (Sensibilidade da luz automática)	Altera a sensibilidade para os faróis acenderem.	Mín (Mínima)/ Baixa/Média*1/Alta/Máx (Máxima)
	Sensibilidade ilum. interna autom. (Sensibilidade da iluminação do painel de instrumentos)	Altera a sensibilidade da iluminação do painel de instrumentos, quando o interruptor das luzes está na posição AUTO .	Mín (Mínima)/ Baixa Média*1/Alta/Max (Máxima)
	Farol autom. com limpador para-brisa ligado (Farol automático com o limpador do para-brisa ligado)	Usada para ligar automaticamente os faróis, quando os limpadores são usados várias vezes dentro de um certo período de tempo, enquanto o interruptor das luzes estiver na posição AUTO .	Ligado*1/Desligado
Configuração de portas/janelas	Trava automática de portas	Altera a configuração da função de travamento automático das portas.	Desligada/Com velocidade do veículo*1/Sair da posição P
	Modo destravamento remoto e com chave	Configura se a porta do motorista ou todas as portas destravam no primeiro acionamento do controle remoto.	Todas as portas/Apenas porta do motorista*1
	Reconhecimento de trava sem chave	TRAVAMENTO/DESTRAVAMENTO - As luzes dos sinalizadores de direção piscam. TRAVAMENTO (2º acionamento) - O aviso sonoro soa.	Ligado*1/Desligado
	Timer retrava automático (Temporizador do retravamento de segurança)	Altera o tempo que demora para as portas travarem novamente e o sistema de segurança ser definido, após destravar o veículo sem abrir nenhuma porta.	30s (30 segundos)*1/ 60s (60 segundos)/ 90s (90 segundos)

*1: Configuração Padrão

Grupo de Configuração	Funções Personalizáveis	Descrição	Configurações Seleccionáveis
Veículo	Configuração de portas/janelas		Desligada/Porta do motorista com mudança pa... (Porta do motorista com mudança para posição P)*1/ Todas portas câmbio pos P/Porta motorista c/ ignição desl/Todas portas c/ ignição desl
	Destravam. autom. de portas (Destravamento automático das portas)	Altera a configuração da função de destravamento automático das portas.	
	Trava autom. ao sair do veículo (Travamento automático ao se afastar do veículo)	Altera a configuração da função de travamento automático ao se afastar do veículo.	Ligado/Desligado* 1
	Auto Folding Door Mirror (Função de Escamoteamento Automático dos Espelhos Retrovisores Externos)*	Altera como você pode escamotar os espelhos retrovisores externos.	Auto Fold With Keyless (Escamoteamento Automático com sistema de acesso sem chave)*1/ Manual Only (Somente manual)
Maintenance Info. (Informações de manutenção)	Select Reset Items (Selecione os itens para zerar)	Usado para zerar o display da vida útil do óleo do motor, quando o serviço de manutenção for executado.	—
Câmera traseira	Orientação fixa	Seleciona se as linhas guia aparecem no monitor da câmera traseira. ➔ Câmera Traseira Multivisão ➔ P. 4-78	Ligado*1/Desligado
	Diretriz dinâmica	Seleciona se as linhas guia são ajustadas conforme o movimento do volante de direção. ➔ Câmera Traseira Multivisão ➔ P. 4-78	Ligado*1/Desligado
	Mostrar com o pisca	Seleciona se o display LaneWatch (Câmera no Espelho Retrovisor Externo do Lado do Passageiro) aparece ao mover a alavanca do sinalizador de direção para indicar uma curva a direita.	Ligado*1/Desligado
Câmera	LaneWatch (Câmera no Espelho Retrovisor Externo do Lado do Passageiro)		
	Tempo de exibição após desligar o pisca	Altera o tempo de duração que o display LaneWatch (Câmera no Espelho Retrovisor Externo do Lado do Passageiro) permanece ligado, após a alavanca sinalizadora de direção retornar para o centro.	0 segundo*1/ 2 segundos
	Mostrar linha de referência	Seleciona se as linhas de referência aparecem no monitor do LaneWatch (Câmera no Espelho Retrovisor Externo do Lado do Passageiro).	Ligado*1/Desligado

*1: Configuração Padrão

* Se disponível

Todas as Configurações para os Valores Padrão

Reinicia todas as configurações de menu e de personalização para os valores padrão.

Configurações do Sistema para os Valores Padrão

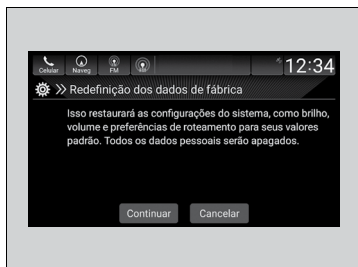

1. Pressione o botão (Home).
2. Selecione **Configurações**.
3. Selecione **Sistema**.
4. Selecione **Redefinição dos dados de fábrica**.
 - ▶ Uma mensagem de confirmação aparece na tela.
5. Selecione **Continuar** para reiniciar as configurações.
6. Selecione **Continuar** novamente para reiniciar as configurações.
 - ▶ O sistema irá reiniciar.

Configurações do Veículo para os Valores Padrão

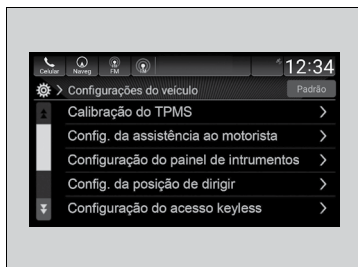

1. Pressione o botão (Home).
2. Selecione **Configurações**.
3. Selecione **Veículo**.
4. Selecione **Padrão**.
5. Selecione **Sim**.

ATENÇÃO

Quando você transferir o veículo para um terceiro, reinicie todas as configurações para os valores padrão e apague todos os dados pessoais.

Se você executar **Redefinição dos dados de fábrica**, os aplicativos pré-instalados serão restaurados para seus padrões de fábrica.

Sistema de Telefone Hands-Free (HFT)* / Sistema Bluetooth® HandsFreeLink® (HFL)*

O sistema de Telefone Hands-Free (HFT)*/Sistema Bluetooth® HandsFreeLink® (HFL)* permite fazer e receber chamadas, usando o sistema de áudio do veículo, sem manusear seu telefone.

Usando o HFT/HFL

Botões do HFT/HFL

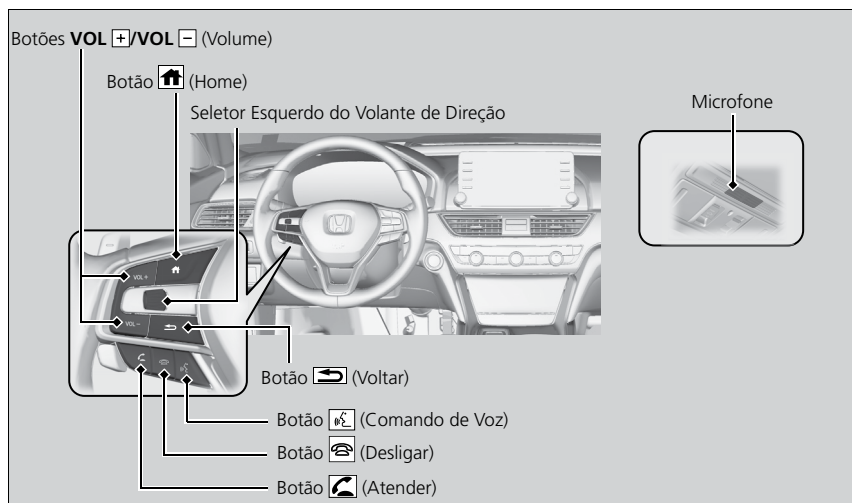

Botão (Atender): Pressione para ir diretamente para o menu do telefone na interface de informações ao motorista ou para atender uma chamada recebida.

Botão (Desligar): Pressione para encerrar uma chamada.

Botão (Voltar): Pressione para voltar para a tela anterior ou para cancelar um comando.

Botão (Comando de Voz): Pressione para acessar o Portal de Voz.

Seletor Esquerdo do Volante de Direção: Pressione o botão (Home), role para cima ou para baixo o seletor esquerdo do volante de direção, para selecionar **Celular** na interface de informações ao motorista e, em seguida, pressione o seletor esquerdo do volante de direção.

Botão (Home): Pressione para voltar para a tela Home da interface de informações ao motorista.

Pressione para ir para a tela celular da interface de informações ao motorista:

1. Pressione o botão (Home) no volante de direção.
2. Role para cima ou para baixo o seletor esquerdo do volante de direção, para selecionar **Celular** e, em seguida, pressione o seletor esquerdo do volante de direção.
 - ▶ Você pode selecionar **Contatos Favoritos** ou **Cham. Rec.** (Chamadas recentes).

⚠ ATENÇÃO

Coloque o seu telefone onde possa obter uma boa recepção.

Para usar o HFT/HFL, você precisa de um telefone compatível com Bluetooth®. Para informações sobre compatibilidade de aparelhos, procedimento de pareamento e características especiais, consulte uma Concessionária Autorizada Honda no Território Nacional ou o Departamento de Relacionamento com o Cliente Honda.

Para usar o sistema, a configuração **Bluetooth** deve estar configurado em **Ligado**.

➔ **Configuração do Telefone** ➔ P. 8-68

Dicas do controle por voz

- Não direcione os difusores de ar na direção do teto e feche os vidros das portas, para que o ruído não interfira com o microfone.
- Pressione o botão  (Comando de Voz), quando quiser chamar um número usando um nome da agenda telefônica ou um número de telefone. Fale com clareza e naturalidade após o bipe.
- Se o microfone captar outras vozes, o comando pode ser interpretado incorretamente.
- Para mudar o nível de volume, gire o botão **VOL** (Volume) no sistema de áudio ou use o controle remoto do sistema de áudio no volante de direção.

Se não houver entradas de **Contatos Favoritos** no sistema, a janela (pop-up) de notificação aparecerá na tela.

➔ **Contatos Favoritos** ➔ P. 8-73

Tecnologia Sem Fio Bluetooth®

A marca comercial e os logotipos Bluetooth® são marcas registradas de propriedade da Bluetooth SIG, Inc. e qualquer uso de tais marcas pela Honda Motor Co., Ltd. está sob licença. Outras marcas registradas e nomes comerciais são de seus respectivos proprietários.

Limitações do HFT/HFL

Uma chamada recebida no HFT/HFL interromperá o sistema de áudio quando ele estiver tocando. Ele retomará quando a chamada for encerrada.

Display da Condição do HFT/HFL

A tela áudio/informação notificará quando uma chamada estiver sendo recebida.

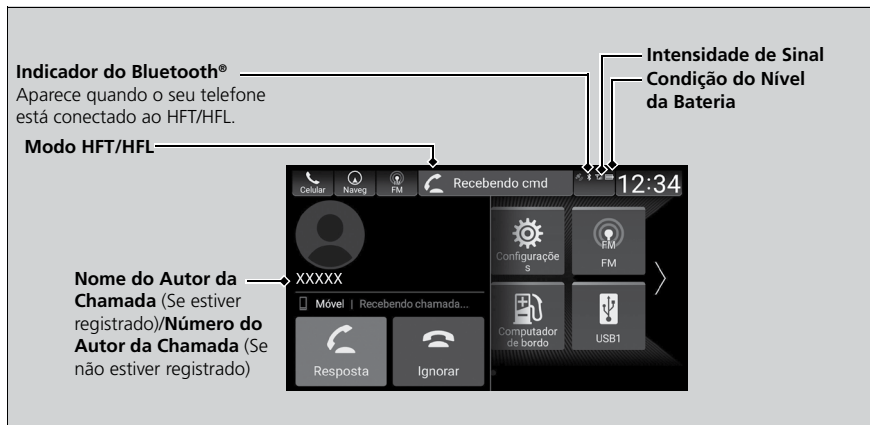

⚠ ATENÇÃO

A informação que aparece na tela áudio/informação varia conforme o modelo do telefone.

Limitações para Operação Manual*

Certas funções manuais são desabilitadas ou não funcionam enquanto o veículo estiver em movimento.

Não é possível selecionar uma opção em cinza até que o veículo esteja parado.

Somente os nomes armazenados anteriormente na agenda telefônica ou números podem ser discados usando o comando de voz, enquanto o veículo está em movimento.

➔ **Contatos Favoritos** ➔ P. 8-73

Menus do HFT/HFL

O modo de alimentação deve estar no modo **ACESSÓRIOS** ou **LIGADO** para usar o sistema.

⚠ ATENÇÃO

Para usar o HFT/HFL, você precisa primeiro parear seu telefone compatível com Bluetooth® ao sistema, enquanto o veículo estiver estacionado.

Algumas funções são limitadas durante a condução do veículo.

■ Tela de configurações do telefone



1. Pressione o botão  (Home).
2. Selecione **Celular**.
3. Selecione **Configurações**.

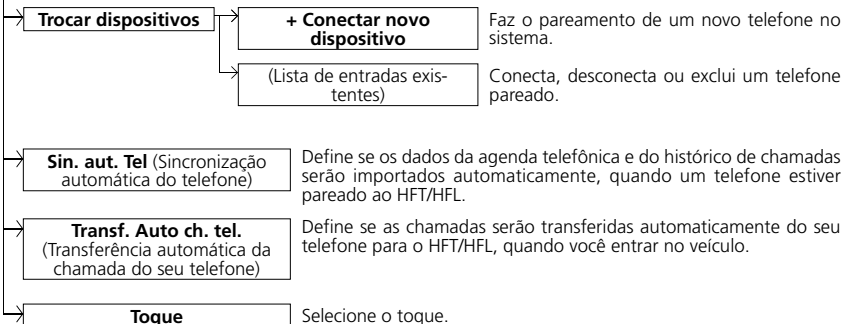

■ Tela do menu do telefone

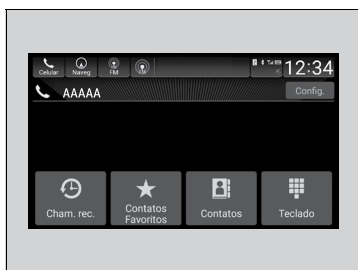

1. Pressione o botão  (Home).
2. Selecione **Celular**.

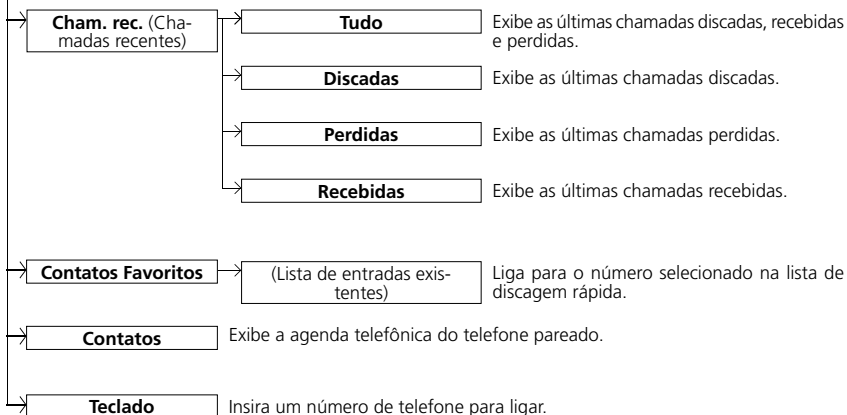

Configuração do Telefone



■ Configuração do Bluetooth®

Você pode ligar ou desligar a função do Bluetooth®.

1. Pressione o botão  (Home).
2. Selecione **Configurações**.
3. Selecione **Conexões**.
4. Selecione **Bluetooth**.
5. Selecione **Opções**.
6. Selecione **Bluetooth** e, em seguida, selecione **Ligado**.



■ Para parear um telefone (quando não houver telefones pareados ao sistema)

1. Pressione o botão  (Home).
2. Selecione **Celular**.
3. Selecione **Conectar telefone**.
4. Certifique-se de que seu telefone está no modo de busca ou detectável e, em seguida, selecione **+ Conectar novo dispositivo**.
 - ▶ O HFT/HFL busca automaticamente por um dispositivo Bluetooth®.
5. Selecione seu telefone quando ele aparecer na lista.
 - ▶ Se o seu telefone ainda não aparecer, busque por dispositivos Bluetooth® usando o seu telefone. Do seu telefone, busque por **Honda HFT*/HandsFree Link***.
6. O sistema fornecerá um código de pareamento na tela áudio/informação.
 - ▶ Confirme se o código de pareamento na tela corresponde com o do seu telefone. Esse código pode variar conforme o telefone.
7. Selecione as funções desejadas e, em seguida, selecione **Salvar**.

▲ ATENÇÃO

Seu telefone compatível com Bluetooth® deve estar pareado ao sistema antes que você possa fazer e receber chamadas pelo Hands-Free.

Dicas ao Parear o Telefone:

- Não é possível parear seu telefone enquanto o veículo estiver em movimento.
- Até seis telefones podem ser pareados.
- A bateria do seu telefone pode descarregar mais rapidamente quando estiver pareado ao sistema.

Uma vez que o telefone tenha sido pareado, você pode vê-lo na tela com um ou mais ícones no lado direito.

Estes ícones indicam o seguinte:



: O telefone é compatível com Áudio Bluetooth®.

: O telefone pode ser usado com o sistema HFT/HFL.

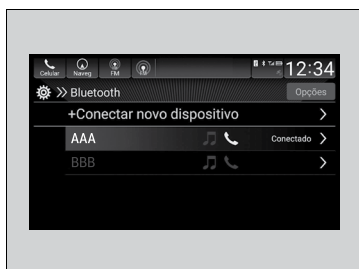
Se houver uma conexão ativa com o Apple CarPlay®, o pareamento de dispositivos adicionais compatíveis com Bluetooth® fica indisponível.



■ Para mudar o telefone atualmente pareado

1. Vá para a **Tela de configurações do telefone**.
 - ➔ **Tela de configurações do telefone**
➔ P. 8-66
2. Selecione **Trocar dispositivos**.
3. Selecione um telefone para conectar.
 - ▶ O HFT/HFL desconecta o telefone conectado atualmente e inicia a busca por outro telefone pareado.
4. Selecione  ou .
5. Selecione **Salvar**.

⚠ ATENÇÃO

Se outros telefones não forem encontrados ou pareados ao tentar mudar para outro telefone, o HFT/HFL irá informá-lo que o telefone original será conectado novamente.

Para parear outros telefones, selecione **+ Conectar novo dispositivo** na tela **Bluetooth**.



■ Para excluir um telefone pareado

1. Vá para a **Tela de configurações do telefone**.
 - ➔ **Tela de configurações do telefone**
➔ P. 8-66
2. Selecione **Trocar dispositivos**.
3. Selecione um telefone que você deseja excluir.
4. Selecione **Excluir**.
5. Uma mensagem de confirmação aparece na tela. Selecione **Sim**.

Toque

Você pode alterar a configuração do toque do telefone.

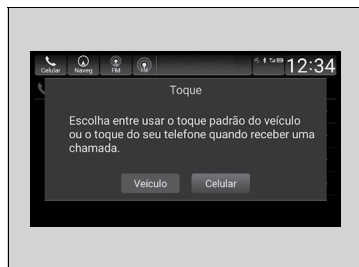

1. Vá para a **Tela de configurações do telefone**.
 - ➔ **Tela de configurações do telefone**
➔ P. 8-66
2. Selecione **Toque**.
3. Selecione **Veículo** ou **Celular**.

⚠ ATENÇÃO

Veículo: O som do toque fixo é reproduzido pelos alto-falantes.

Celular: Dependendo da marca e do modelo do telefone, o toque armazenado no telefone será reproduzido se o telefone estiver conectado.

Transferência Automática

Se você entrar no veículo enquanto estiver ao telefone, a chamada pode ser transferida automaticamente para o HFT/HFL.

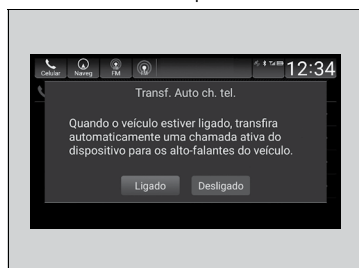

1. Vá para a **Tela de configurações do telefone**.
 - ➔ **Tela de configurações do telefone**
➔ P. 8-66
2. Selecione **Transf. Auto ch. tel.** (Transferência automática da chamada do seu telefone).
3. Selecione **Ligado** ou **Desligado**.

Importação Automática da Agenda Telefônica e do Histórico de Chamadas do Telefone

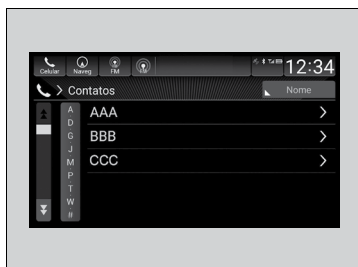

■ Quando a Sincronização Automática do Telefone estiver definida para Ligado

Quando seu telefone for pareado, o conteúdo da agenda telefônica e histórico de chamadas será automaticamente importado para o sistema.



■ Alterando a Configuração da Sincronização Automática do Telefone

1. Vá para a Tela de configurações do telefone.

➔ Tela de configurações do telefone

➔ P. 8-66

2. Selecione **Sin. aut. Tel** (Sincronização automática do telefone).

3. Selecione **Ligado** ou **Desligado**.

⚠ ATENÇÃO

Em alguns telefones, é necessário alterar a configuração de permissão, para que a agenda telefônica seja importada do telefone.

Ao selecionar um nome da lista da agenda telefônica do telefone, você pode ver um ícone de categoria. Os ícones indicam quais tipos de números estão armazenados para este nome.



Em alguns telefones, pode não ser possível importar os ícones das categorias para o sistema.

A agenda telefônica é atualizada após cada conexão.

O histórico de chamadas é atualizado após cada conexão ou chamada.

Contatos Favoritos

Tela Chamadas Recentes



Ícone Estrela

Tela Contatos

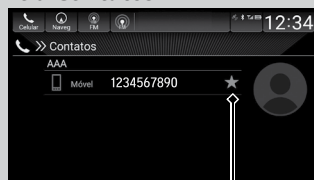

Ícone Estrela

Tela Teclado



Ícone Estrela

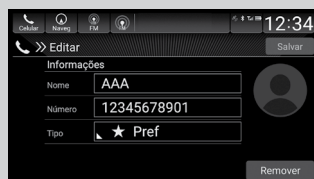

Para armazenar um número como um contato favorito:

- Vá para a **Tela do menu do telefone**.
 - ➔ **Tela do menu do telefone** ➔ P. 8-67
- Selecione a tela **Chamadas Recentes, Contatos** ou **Teclado**.
- Selecione o ícone estrela.
 - ▶ Uma notificação aparece na tela, se o contato favorito for armazenado com sucesso.
 - ▶ Para remover um contato favorito, selecione o ícone estrela novamente.

■ Para editar um contato favorito

- Vá para a **Tela do menu do telefone**.
 - ➔ **Tela do menu do telefone** ➔ P. 8-67
- Selecione **Contatos Favoritos**.
- Selecione **Editar** na entrada de contato favorito que você deseja editar.
- Selecione um ajuste desejado.
- Selecione **Salvar**.

■ Para excluir um contato favorito

- Vá para a **Tela do menu do telefone**.
 - ➔ **Tela do menu do telefone** ➔ P. 8-67
- Selecione **Contatos Favoritos**.
- Selecione **Editar** na entrada de contato favorito que você deseja excluir.
- Selecione **Remover**.
- Uma mensagem de confirmação aparece na tela. Selecione **Sim**.

Realizando uma Chamada

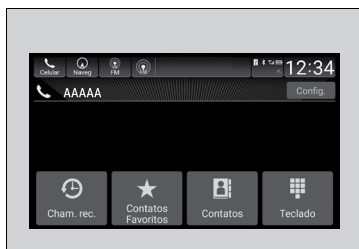

Você pode realizar chamadas inserindo qualquer número de telefone ou usando a agenda telefônica importada, o histórico de chamadas ou as entradas de contatos favoritos.

⚠ ATENÇÃO

Uma vez que uma chamada é conectada, você pode ouvir a voz da pessoa que está ligando através dos alto-falantes do sistema de áudio.

Enquanto houver uma conexão ativa com o Apple CarPlay®, as chamadas telefônicas não podem ser realizadas com o Sistema de Telefone Hands-Free (HFT)*/Sistema Bluetooth® HandsFreeLink® (HFL)*, somente podem ser realizadas pelo Apple CarPlay®.

Em telefones que utilizam mais de um chip, poderá ser necessário selecionar no celular qual chip será utilizado.

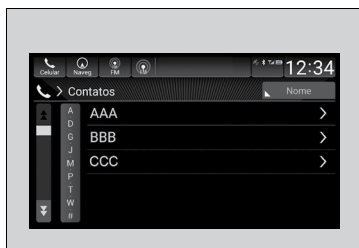

■ Para realizar uma chamada usando a agenda telefônica importada

- Vá para a **Tela do menu do telefone**.
 ➔ **Tela do menu do telefone** ➔ P. 8-67
- Selecione **Contatos**.
- Selecione um nome.
 ▶ Você pode classificar por **Nome** ou **Sobrenome**. Selecione o ícone na parte superior direita da tela.
- Selecione um número.
 ▶ A discagem inicia automaticamente.

■ Para realizar uma chamada usando um número de telefone

- Vá para a **Tela do menu do telefone**.
 ➔ **Tela do menu do telefone** ➔ P. 8-67
- Selecione **Teclado**.
- Selecione um número.
 ▶ Use o teclado na tela touch para inserir o número.
- Selecione **Chamar**.
 ▶ A discagem inicia automaticamente.





■ Para realizar uma chamada usando o histórico de chamadas

O histórico de chamadas é armazenado nas classificações **Tudo, Discadas, Perdidas e Recebidas**.

1. Vá para a **Tela do menu do telefone**.

➤ **Tela do menu do telefone** ➔ P. 8-67

2. Selecione **Cham. rec.** (Chamadas recentes).
 - ▶ Você pode classificar por **Tudo, Discadas, Perdidas e Recebidas**. Selecione o ícone na parte superior direita da tela.
3. Selecione um número.
 - ▶ A discagem inicia automaticamente.

⚠ ATENÇÃO

O histórico de chamadas aparece somente quando um telefone estiver conectada ao sistema.

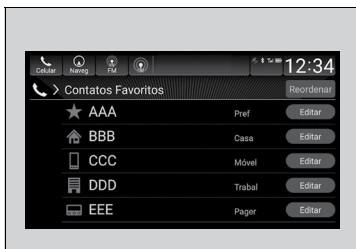

■ Para realizar uma chamada usando as entradas de contatos favoritos

1. Vá para a **Tela do menu do telefone**.

➤ **Tela do menu do telefone** ➔ P. 8-67

2. Selecione **Contatos Favoritos**.
 - ▶ Você pode alterar a ordem das entradas de contatos favoritos, selecionando **Reordenar**.
3. Selecione um número.
 - ▶ A discagem inicia automaticamente.

Recebendo uma Chamada

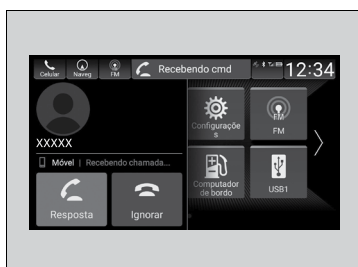

Quando estiver recebendo uma chamada, uma notificação sonora será emitida (se ativada) e aparece a tela **Recebendo chamada...**

Pressione o botão  para atender a chamada.

Pressione o botão  para ignorar ou encerrar a chamada.

⚠ ATENÇÃO

Chamada em espera

Pressione o botão  para colocar a chamada atual em espera e atender a outra chamada recebida.

Pressione o botão  novamente para retornar para a chamada anterior.

Selecione **Ignorar** para ignorar a chamada recebida, se você não quiser atendê-la.

Pressione o botão  se deseja encerrar a chamada atual.

Você pode selecionar os ícones na tela áudio/informação ao invés dos botões  e .

Opções Durante a Chamada

As seguintes opções estão disponíveis durante uma chamada.

Mudo: Silencia a sua voz.

Usar port. (Transferir para o telefone): Transfere uma chamada do sistema para o seu telefone.

Teclado: Envia números durante uma chamada. Útil para o acesso a sistemas telefônicos acionados por menu.



As opções disponíveis são exibidas na parte inferior da tela áudio/informação.

Selecione a opção.

- ▶ O ícone mudo aparece quando **Mudo** for selecionado. Selecione **Mudo** novamente para desligá-lo.

⚠ ATENÇÃO

Você pode selecionar os ícones na tela áudio/informação.

Para Configurar as Opções da Mensagem de Texto*

⚠️ ATENÇÃO

Para usar a função da mensagem de texto, pode ser necessário fazer a configuração no seu telefone.

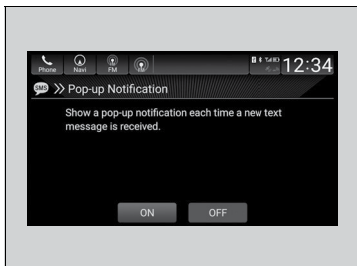

■ Para ligar e desligar a notificação da mensagem de texto

1. Pressione o botão (Home).
2. Selecione **Messages** (Mensagens).
3. Selecione **Settings** (Configurações).
4. Selecione **Pop-up Notification** (Janela de notificação).
5. Selecione **ON** (Ligado) ou **OFF** (Desligado).

⚠️ ATENÇÃO

ON (Ligado): A janela (pop-up) de notificação aparece todas as vezes que você receber uma nova mensagem.

OFF (Desligado): A mensagem que você receber é armazenada no sistema sem notificação.

Recebendo uma Mensagem de Texto*

O HFT/HFL pode exibir as mensagens de texto recebidas recentemente, bem como as últimas 20 mensagens recebidas de um telefone conectado. Cada mensagem recebida pode ser lida em voz alta e respondida usando uma frase comum fixa.

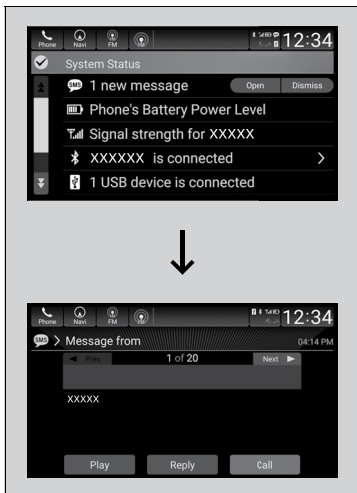

1. Selecione o ícone do estado do sistema.
 - ▶ O estado da área aparece.
2. Uma janela (pop-up) aparece e o notifica sobre uma nova mensagem de texto.
3. Selecione **Open** (Abrir) para exibir a mensagem.
 - ▶ A mensagem de texto é exibida.
4. Selecione **Play** (Reproduzir) para ouvir a mensagem. Para interromper a leitura da mensagem, selecione **Stop** (Parar).

⚠ ATENÇÃO

Alguns telefones podem não conseguir ler o registo de transmissão de dados enviados e de dados recebidos.

O sistema não exibe nenhuma mensagem recebida enquanto você está conduzindo o veículo. Você pode somente ouvir a leitura em voz alta.

O sistema somente pode receber mensagens enviadas por mensagens de texto (SMS). A mensagem enviada usando os serviços de dados não será exibida na lista.

Com alguns telefones até 20 mensagens podem ser exibidas, das últimas mensagens de texto recebidas.

Leis estaduais ou locais podem limitar seu uso da função de mensagem de texto do HFT/HFL. Somente use a função de mensagem de texto quando as condições permitirem que a função seja usada com segurança.

Selecionando um Telefone*

Você pode selecionar um dos dispositivos Bluetooth® da lista para ficar ativo e receber notificações.

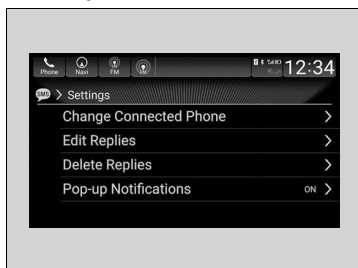

1. Pressione o botão  (Home).
2. Selecione **Mensagens** (Mensagens).
3. Selecione **Settings** (Configurações).
4. Selecione **Change Connected Phone** (Mudar o telefone conectado).
5. Muda um telefone desejado.

➔ **Para mudar o telefone atualmente pareado** ➔ P. 8-70

⚠ ATENÇÃO

Você somente pode receber notificações de um telefone por vez.

Exibindo Mensagens*





1. Pressione o botão  (Home).
2. Selecione **Mensagens** (Mensagens).
 - ▶ Selecione um telefone, se necessário.
3. Selecione uma mensagem.
 - ▶ A mensagem de texto é exibida.

⚠ ATENÇÃO

O ícone  (azul) aparece próximo de uma mensagem não lida.

Se você excluir uma mensagem no telefone, a mensagem também será excluída do sistema. Se você enviar uma mensagem do sistema, a mensagem será enviada para a caixa de saída do seu telefone.

Para visualizar as mensagens anteriores ou as próximas mensagens, selecione  **Prev** (Anterior) ou **Next**  (Próxima) na tela de mensagem.

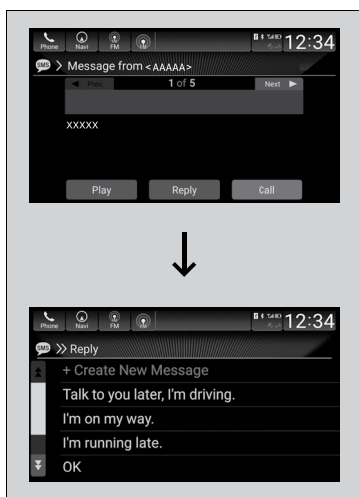
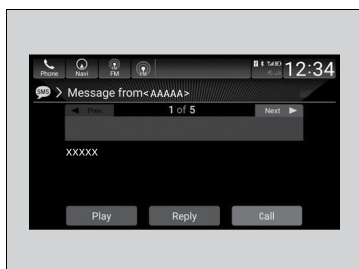

■ Leia ou pare a leitura de uma mensagem

1. Vá para a tela de mensagem de texto.
2. Selecione **Play** (Reproduzir).
 - ▶ O sistema inicia a leitura da mensagem em voz alta.
3. Selecione **Stop** (Parar) para interromper a leitura.
 - Selecione **Play** (Reproduzir) novamente para iniciar a leitura da mensagem.

■ Responder uma mensagem

1. Vá para a tela de mensagem de texto.
2. Selecione **Reply** (Responder).
3. Selecione a resposta da mensagem.
 - ▶ A janela (pop-up) do menu aparece na tela.
4. Selecione **Send** (Enviar) para enviar a mensagem.
 - ▶ A mensagem **Message sent.** (Mensagem enviada) aparece na tela, quando a mensagem de resposta for enviada com sucesso.

⚠️ ATENÇÃO

As mensagens de resposta disponíveis são as seguintes:

- **Talk to you later, I'm driving.** (Falo com você depois, estou dirigindo.)
- **I'm on my way.** (Estou a caminho.)
- **I'm running late.** (Estou atrasado.)
- **OK**
- **Yes** (Sim)
- **No** (Não)

As mensagens de resposta padrão são exibidas somente em inglês. Se você quiser usar mensagens de resposta em outros idiomas além do inglês, deverá editar as mensagens.

➡ **Para editar uma mensagem de resposta** ➡ P. 8-81

Você pode adicionar uma mensagem de resposta, selecionando **+ Create New Message** (+ Criar nova mensagem).

➡ **Para editar uma mensagem de resposta** ➡ P. 8-81

Somente certos telefones recebem e enviam mensagens quando está pareado e conectado. Para informações sobre compatibilidade de aparelhos, procedimento de pareamento e características especiais, consulte uma Concessionária Autorizada Honda no Território Nacional ou o Departamento de Relacionamento com o Cliente Honda.

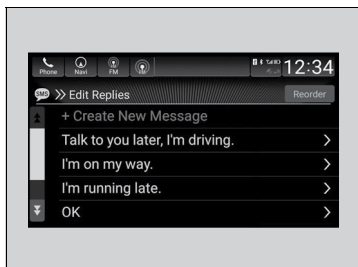
**■ Para editar uma mensagem de resposta**



1. Pressione o botão **HOME** (Home).
2. Selecione **Messages** (Mensagens).
3. Selecione **Settings** (Configurações).
4. Selecione **Edit replies** (Editar respostas).
5. Selecione a mensagem de resposta que você deseja editar ou **+ Create New Message** (+ Criar nova mensagem).
 - ▶ A tela do teclado virtual é exibida.
6. Insira uma mensagem de resposta e, em seguida, selecione **Save** (Salvar).

⚠️ ATENÇÃO

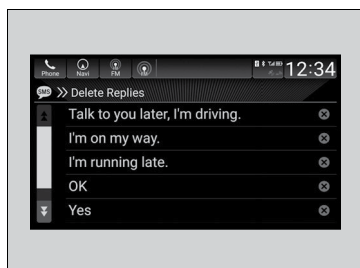
Você pode alterar a ordem das mensagens de resposta, selecionando **Reorder** (Reordenar).



■ **Para excluir uma mensagem de resposta**

1. Pressione o botão  (Home).
2. Selecione **Messages** (Mensagens).
3. Selecione **Settings** (Configurações).
4. Selecione **Delete Replies** (Excluir respostas).
5. Selecione  na mensagem de resposta que você deseja excluir.
 - ▶ A janela (pop-up) do menu aparece na tela.
6. Selecione **Yes** (Sim).

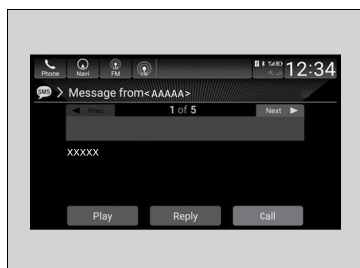

■ **Fazendo uma chamada para um remetente**

1. Vá para a tela de mensagem de texto.
2. Selecione **Call** (Chamar).

Assistência 24 Horas

Assistência 24 Horas	9-2
Informações Gerais.....	9-2
Assistência 24 Horas.....	9-3
Prestação de Serviços de Assistência ao Veículo e seus Ocupantes	9-3
Serviços Sem Limite de Franquia Quilométrica	9-4
Serviços Prestados para Eventos Ocorridos a Partir de 50 km da Residência do Usuário	9-6

Assistência 24 Horas

Prezado Cliente, PARABÉNS!

Você adquiriu um automóvel de qualidade superior, um automóvel Honda. Vencedora em pistas do mundo todo, sua tecnologia é incorporada a toda linha de automóveis. A Honda faz de tudo para que seu automóvel lhe ofereça máximo desempenho com total segurança.

Ainda assim, a Honda oferece, por um prazo de dois anos, o serviço de **Assistência 24 Horas** que você poderá contar em uma eventual emergência.

Com um simples telefonema você aciona a central que atende 24 horas por dia, 365 dias por ano. A central, por sua vez, aciona o socorro imediato e se encarrega de tomar as providências necessárias.

Essa é nossa forma de agradecer por confiar no prestígio e na qualidade dos automóveis Honda.

Leia atentamente este capítulo para conhecer melhor os serviços e benefícios oferecidos e para tirar o máximo proveito da sua **Assistência 24 Horas**.

Informações Gerais

Em caso de pane (de origem elétrica ou mecânica), acidente, furto ou roubo do veículo você poderá acionar a **Assistência 24 Horas** em qualquer parte do Brasil, Argentina, Bolívia, Chile, Paraguai ou Uruguai que poderá disponibilizar alguns dos serviços abaixo, de acordo com a ocorrência:

- Socorro e reboque do veículo;
- Hospedagem das pessoas usuárias até o limite de 5 pessoas (capacidade do veículo);
- Transporte das pessoas usuárias para retornar ou seguir viagem até o limite de 5 pessoas (capacidade do veículo);
- Depósito ou guarda do veículo reparado ou recuperado;
- Retorno do motorista para retirada do veículo reparado ou recuperado;
- Veículo alugado para retorno ao domicílio, como alternativa do transporte do Usuário.

Para o detalhamento do conteúdo dos itens acima, consulte o artigo específico deste capítulo.

- Serviço de motorista profissional.

Ao acionar os serviços de **Assistência 24 Horas**, para facilitar o atendimento, tenha em mãos as seguintes informações:

- Nome do proprietário;
- Número do chassi.

⚠️ ATENÇÃO

- A descrição detalhada dos serviços acima mencionados e as condições de utilização constam nos artigos deste capítulo.
- Você já tem direito ao uso desses serviços a partir da data de entrega do veículo ao cliente.
- Nenhum material adicional de **Assistência 24 Horas** (cartão personalizado e livreto) será enviado posterior a compra do veículo.

Assistência 24 Horas



0800 702-5188

(Para ligações no território nacional)

+ 55 11 5576-5188

(Para ligações da Argentina, Bolívia, Chile, Paraguai ou Uruguai, solicitar ligação a cobrar à telefonista local)

Prestação de Serviços de Assistência ao Veículo e seus Ocupantes

■ ARTIGO 1 - DEFINIÇÕES

A) Usuário:

Entende-se por **USUÁRIO** o proprietário do veículo, ou o condutor habitual, quando o proprietário deste for pessoa jurídica, desde que tenha residência habitual no Brasil.

B) Beneficiário:

Entende-se por **BENEFICIÁRIO** toda pessoa transportada no veículo a título gratuito, não ultrapassando a capacidade normal do mesmo e encontrando-se no veículo assistido por ocasião do evento gerador da assistência.

C) Veículo Assistido:

Todo veículo novo de passeio ou comercial leve, comercializado pela Honda desde que não seja destinado ao transporte público de mercadorias ou passageiros, de aluguel, com ou sem condutor, ou peso máximo autorizado superior a 3.500 kg.

D) Pane:

Entende-se por **PANE** todo defeito de origem mecânica ou elétrica, reconhecidos pelo fabricante, que imobilize o veículo ou que impeça que o mesmo seja conduzido de forma segura, excluindo-se os casos de pneus furados ou avariados.

E) Acidente:

Entende-se por **ACIDENTE** a colisão, abaloamento ou capotagem envolvendo direta ou indiretamente o veículo e que imobilize o mesmo ou que o impeça de ser conduzido de forma segura.

F) Veículo Reserva:

Entende-se por **VEÍCULO RESERVA** o veículo de locação, destinado ao uso do Usuário exclusivamente durante o período de imobilização do Veículo Assistido em uma concessionária Honda, até o limite de dias contratados.

■ ARTIGO 2 - LIMITE TERRITORIAL

No que se refere às coberturas do Veículo Assistido (Artigo 4), não haverá qualquer franquia quilométrica para os serviços descritos nos itens A, B, C, D, E, F, G e H desse mesmo artigo, ou seja, para Reboque ou Transporte do Veículo Assistido, Partida com Bateria Auxiliar, Transporte dos Beneficiários por Imobilização do Veículo Assistido, Transporte dos Beneficiários por Roubo ou Furto do Veículo Assistido, Veículo Reserva, Assistência ao Usuário em Caso de Perda, Extravio ou Quebra da Chave, Assistência por falta de combustível e Troca de pneu.

Para os demais serviços previstos no mesmo Artigo 4, **o direito as prestações dos serviços de assistência começa a partir de 50 km do domicílio do Usuário.**

■ ARTIGO 3 - ÂMBITO TERRITORIAL E DURAÇÃO

O âmbito territorial da Assistência será o seguinte:

A) No que se refere às Garantias de Assistência aos Veículos Assistidos e seus Ocupantes (Artigo 4), estender-se-á a todo território nacional e ainda aos territórios dos países: Argentina, Uruguai, Paraguai, Bolívia ou Chile, desde que respeitadas as condições do artigo 2 e observadas as exclusões deste contrato.

B) A duração das garantias dos Serviços de Assistência aqui descritos fica limitada à vigência de 02 (dois) anos, a partir da data de entrega do veículo ao cliente constante no Certificado de Garantia.

■ ARTIGO 4 - GARANTIAS DE ASSISTÊNCIA AOS VEÍCULOS ASSISTIDOS E SEUS OCUPANTES

As coberturas relativas aos Veículos Assistidos, abrangem as modalidades previstas neste artigo, que serão prestadas conforme descritas a seguir, desde que respeitados os artigos anteriores.

Serviços sem Limite de Franquia Quilométrica

A) Reboque ou Transporte do Veículo Assistido

No caso em que o Veículo Assistido for afetado por pane ou acidente, a **Assistência 24 Horas Honda** arcará com os gastos do reboque ou transporte do veículo até a Concessionária **Honda** mais próxima ao local do evento ou a concessionária de escolha do usuário desde que esteja em um raio de até 50 km de distância do evento.

B) Partida com Bateria Auxiliar

Ocorrendo a impossibilidade de partida do motor por descarga da bateria, a **Assistência 24 Horas Honda** providenciará o envio de um técnico para que seja feita uma transferência de carga, se tecnicamente possível; caso isso não ocorra, a **Assistência 24 Horas Honda** providenciará a remoção do veículo conforme previsto no Item "A" deste artigo.

C) Transporte dos Beneficiários, por Imobilização do Veículo Assistido

Ocorrendo pane ou acidente do Veículo Assistido, a **Assistência 24 Horas Honda** arcará com os seguintes gastos:

C.1) O transporte dos Beneficiários até seus domicílios, a partir do local do evento ou concessionária, limitado a 01 (um) transporte por evento.

Nestas circunstâncias, quando o número de Beneficiários for de 2 a 5 ocupantes, desde que exista locadora de automóveis no município em que o veículo se encontre imobilizado, poderão elas optar pelo aluguel de um automóvel nacional, **por um período máximo de até 2 (duas) diárias, com um valor equivalente a R\$ 150,00 (Cento e Cinquenta Reais) por dia.**

Não estarão cobertos em qualquer hipótese os gastos de combustível e pedágio. Esta prestação está sujeita às normas das locadoras de veículos.

O número de diárias será estabelecido de acordo com a distância entre o local do evento e o domicílio do Usuário, considerando-se que sejam rodados até 500 quilômetros em um dia.

Sobre as condições de locação de veículo, ver notas (1) e (2) do item "E" deste artigo.

Se os Beneficiários optarem pela continuação da viagem, a **Assistência 24 Horas Honda** providenciará o serviço e arcará com os gastos de transporte até o local de destino, **sempre que este custo não supere o valor da prestação do serviço de transporte acima previsto.**

D) Transporte dos Beneficiários, por Roubo ou Furto do Veículo Assistido

Em caso de roubo ou furto do Veículo Assistido e uma vez formalizada a comunicação às autoridades competentes pelo Usuário, a **Assistência 24 Horas Honda** arcará com o transporte dos usuários até seus domicílios. Os limites de gastos para esse transporte serão os mesmos previstos no item C.1 deste artigo.

E) Veículo Reserva

Tendo ingressado o veículo assistido em uma Concessionária **Honda**, em virtude de pane elétrica ou mecânica, rebocado ou transportado pela **Assistência 24 Horas Honda**, e o prazo de reparo previsto for superior a 48 (quarenta e oito) horas, prazo este confirmado pela Concessionária à **Assistência 24 Horas Honda**, será disponibilizado um veículo cortesia de aluguel, sendo o modelo definido pela **Assistência 24 Horas Honda**, por um período máximo de até **4 diárias**, para a solução de problemas emergenciais, desde que exista possibilidade nas empresas locadoras de automóveis estabelecidas em um raio de até 100 km do local onde o usuário se encontre.

A **Assistência 24 Horas Honda** pagará as despesas referentes às diárias, quilômetros rodados e seguro, correndo por conta do usuário as despesas referentes a combustível, aparelho de GPS, cadeirinha infantil, pedágio, balsas (transporte marítimo), multas e franquia do seguro (em caso de danos no veículo cortesia). No caso de mau uso do veículo locado ou no caso de danos contra terceiros por culpa do usuário, a responsabilidade será integralmente do mesmo.

▲ ATENÇÃO

- **Nota (1):** Informamos que o usuário deverá respeitar as normas internacionais de locação de veículos: apresentar carteira de identidade, ter idade mínima de 21 anos, possuir carteira de habilitação há mais de 2 (dois) anos e válida, ser portador de cartão de crédito com limite suficiente para atendimento às exigências da locadora (para garantia de despesas extras como combustível, multas, horas extras, etc). Em caso de perda jurídica, a empresa deverá indicar o nome do funcionário que utilizará o veículo locado e que apresentará a devida documentação do local de devolução do veículo.
- **Nota (2):** A responsabilidade da **Assistência 24 Horas Honda** sobre todas as despesas de transporte referidas nas alíneas anteriores está limitada ao custo da tarifa econômica em transporte regular de passageiros.

F) Assistência ao Usuário em Caso de Perda, Extravio ou Quebra da Chave do Veículo Assistido

Se o Veículo Assistido não puder ser aberto e/ou acionado em razão da perda, extravio da chave, esquecimento no interior do veículo e/ou quebra da mesma, a **Assistência 24 Horas Honda** providenciará um transporte, dentro do município de domicílio do usuário, para que o mesmo tenha acesso à chave reserva do veículo ou ainda poderá ser providenciada a remoção do veículo até a Concessionária Honda mais próxima do local do evento ou a concessionária de escolha do usuário desde que esteja em um raio de até 50 km de distância do evento

G) Assistência ao Usuário em Caso de Pane por Falta de Combustível

No caso em que o Veículo Assistido não puder circular devido à falta de combustível (Pane Seca), a **Assistência 24 Horas Honda** providenciará a remoção do veículo assistido até o posto de combustível mais próximo. O limite deste serviço é de 4 acionamentos por vigência.

⚠️ ATENÇÃO

- A **Assistência 24 Horas Honda** não se responsabilizará por eventuais multas que o Usuário venha a sofrer pela imobilização do Veículo Assistido por falta de combustível, previstas no Código Nacional de Trânsito, Lei nº 9503 de 23 de setembro de 1997.
- A **Assistência 24 Horas Honda** arcará apenas com o custo de remoção do veículo até o posto de combustível mais próximo, o custo com o combustível para abastecimento do veículo será de responsabilidade do Usuário.

H) Serviço de Troca de Pneu

No caso em que o Veículo Assistido não puder circular devido dano em um dos pneus, a **Assistência 24 Horas Honda** providenciará o envio de um técnico para que seja feita a substituição do pneu afetado pelo estepe temporário do próprio veículo assistido. Caso mais de um pneu esteja danificado a **Assistência 24 Horas Honda** poderá providenciar a remoção do veículo conforme previsto no Item "A" deste artigo.

Serviços Prestados para Eventos Ocorridos a Partir de 50 km da Residência do Usuário**I) Estadia dos Beneficiários, por Imobilização do Veículo Assistido**

No caso de pane ou acidente do Veículo Assistido, quando a reparação do veículo não puder ser efetuada no mesmo dia de sua imobilização, de acordo com as normas da Concessionária **Honda** escolhida e notificação do responsável desta à **Assistência 24 Horas Honda**, serão cobertos os seguintes gastos:

- I.1) Estadia em hotel, com diária de até R\$250,00 (Duzentos e Cinquenta Reais) no Brasil e de até US\$ 80 (Oitenta Dólares) nos países do Mercosul, limitada a 02 (duas) diárias. Ao utilizar esse serviço os usuários perdem o direito aos serviços descritos no item C deste artigo.

⚠️ ATENÇÃO

A **Assistência 24 Horas Honda** não arcará com despesas extras da estadia, como: refeições, bebidas, e todas aquelas que não estejam inclusas no custo da diária do hotel.

Caso os Beneficiários optem pela continuação da viagem, a **Assistência 24 Horas Honda** providenciará o serviço e arcará com os gastos de transporte até o local de destino, sempre que este custo não supere o limite estabelecido no item C.1 deste artigo.

J) Estadia dos Beneficiários por Roubo ou Furto do Veículo Assistido

Em caso de roubo ou furto do veículo e, uma vez formalizada a comunicação às autoridades competentes pelo Usuário, a **Assistência 24 Horas Honda** arcará com os seguintes gastos:

- J.1) Estadia em hotel, com diária de até R\$ 250,00 (Duzentos e Cinquenta Reais) no Brasil e de até US\$ 80 (Oitenta Dólares) nos países do Mercosul, limitada a 02 (duas) diárias. Ao utilizar esse serviço os usuários perdem o direito aos serviços descritos no item C deste artigo.

⚠️ ATENÇÃO

A **Assistência 24 Horas Honda** não arcará com despesas extras da estadia, como: refeições, bebidas, e todas aquelas que não estejam inclusas no custo da diária do hotel.

Caso os Beneficiários optem pela continuação da viagem, a **Assistência 24 Horas Honda** providenciará o serviço e arcará com os gastos de transporte até o local de destino, sempre que este custo não supere o limite estabelecido no item C.1 deste artigo.

K) Depósito ou Guarda do Veículo Assistido, Reparado ou Recuperado

Se a reparação do veículo assistido exigir um tempo de imobilização superior a 72 horas ou se, em caso de roubo ou furto o automóvel for recuperado posteriormente a saída do usuário do local da ocorrência, a **Assistência 24 Horas Honda** arcará com o seguinte gasto:

K.1) Depósito ou guarda do veículo assistido, reparado ou recuperado, até que o mesmo seja retirado do local pelo usuário ou pessoa habilitada que ele designar, até o valor máximo equivalente a R\$ 100,00 (Cem Reais) por evento.

L) Transporte do Usuário em Caso de Reparação ou Recuperação do Veículo Assistido

Se a reparação do veículo assistido através de uma concessionária Honda exigir um tempo de imobilização superior a 72 horas ou se, em caso de roubo ou furto o automóvel for recuperado posteriormente a saída do usuário do local onde o veículo assistido tiver sido reparado ou recuperado, a **Assistência 24 Horas Honda** poderá assumir os seguintes gastos:

L.1) Transporte do Usuário ou pessoa habilitada que ele designar, até o local onde o Veículo Assistido tiver sido reparado ou recuperado.

Ao optar por esse serviço, o cliente não poderá optar também pelo serviço descrito no item M deste artigo.

M) Transporte do Veículo Assistido em Caso de Reparação

Se a reparação do veículo assistido através de uma concessionária Honda exigir um tempo de imobilização superior a 48 horas, a **Assistência 24 Horas Honda** poderá providenciar o retorno do veículo até a residência do proprietário.

O proprietário precisará autorizar formalmente este procedimento conforme orientações recebidas através da concessionária de atendimento e da **Assistência 24 Horas Honda**. Ao optar por esse serviço, o cliente não poderá optar também pelo serviço descrito no item L deste artigo.

N) Serviço de Motorista Profissional

No caso de impossibilidade do usuário de conduzir o veículo assistido e se nenhum dos acompanhantes puder substituí-lo com a devida habilitação, a **Assistência 24 Horas Honda** arcará com os gastos da contratação de um motorista profissional para transportar o veículo assistido junto com seus ocupantes diretamente até o domicílio habitual do usuário ou diretamente até o ponto de destino da viagem, **desde que em território nacional**.

ARTIGO 5 - EXCLUSÕES**5.1 - Além das exclusões já particularizadas neste contrato, não serão concedidas as prestações seguintes:**

a) Não haverá atendimento aos veículos quando o proprietário ou responsável que estiver no local não apresentar ao prestador o documento de tráfego do veículo, CRLV original ou nota fiscal quando não emplacado, conforme legislação vigente;

b) A **Assistência 24 Horas** não será prestada se o veículo estiver sendo dirigido, utilizado, conduzido e/ou manobrado por pessoa que esteja sob ação de álcool, drogas ou entorpecentes, quando da ocorrência do evento. Essa hipótese aplica-se a qualquer situação e abrange não só os atos praticados diretamente pelo proprietário, mas também os praticados por qualquer pessoa que estiver conduzindo o veículo, com ou sem o consentimento do proprietário; sem habilitação legal e apropriada, ou quando tal documento estiver suspenso, cassado, vencido e/ou não renovado por restrições médicas e/ou legais;

c) A assistência não contempla toda e qualquer consequência resultante de morte ou lesões causadas, direta ou indiretamente por atividades criminosas ou dolosas do proprietário, seus ocupantes e terceiros;

d) A **Assistência 24 Horas** não será prestada em qualquer situação derivada da morte por suicídio, lesões e suas consequências, mesmo que seja apenas tentativa;

e) A assistência não contempla qualquer evento ocasionado por doenças ou estados patológicos produzidos por consumo voluntário de álcool, drogas, produtos tóxicos, narcóticos ou medicamentos adquiridos sem recomendação médica;

f) A **Assistência 24 Horas** não será prestada se o veículo for conduzido em competições, apostas e provas de velocidade e cursos de pilotagem ou de direção, legalmente autorizados ou não;

g) A **Assistência 24 Horas** não será prestada se o veículo for objeto de estelionato, apropriação indébita e furto mediante fraude;

h) A assistência não será prestada se verificado que as panes são repetitivas e que caracterizam falta de manutenção do Veículo Assistido;

i) A **Assistência 24 Horas** não será prestada quando o veículo tiver transitado em regiões geográficas de areias fofas ou movediças, praias, várzeas, rios, represas, ribeirões, córregos, entre outros, bem como caminhos inapropriados para o tráfego de veículos, ainda que um órgão competente tenha autorizado o tráfego nesses locais (exemplos: trilhas, estradas impedidas, aeroportos, entre outros);

j) A **Assistência 24 Horas** não contempla veículos submersos total ou parcialmente em água salgada;

k) A **Assistência 24 Horas** não será prestada quando houver queda, deslizamento ou vazamento sobre o veículo, da carga e/ou dos objetos por ele transportados;

l) Se houver desrespeito a disposições legais: lotação de passageiros, peso, altura, acondicionamento da carga transportada, entre outros, a **Assistência 24 Horas** não será prestada;

m) Não haverá atendimento para veículos de terceiros, carretinhas, trailers e similares e tratando-se de veículos com carga o proprietário deverá providenciar a remoção da carga para não prejudicar a assistência ao veículo;

n) Quaisquer despesas relativas a aquisição de peças, custos de mão de obra, reparos em oficina, serviços de borracheiros são de responsabilidade exclusiva do proprietário.

5.2 - Excluem-se ainda das prestações e coberturas da Assistência 24 Horas Honda as derivadas dos seguintes fatos:

a) Atos de terrorismo, revoltas populares, greves, sabotagem, guerras e quaisquer perturbações de ordem pública;

b) Atos ou atividades das forças armadas ou de forças de segurança em tempos de paz;

c) Os eventos que tenham por causa irradiações provenientes da transmutação ou desintegração nuclear ou da radioatividade; e

d) Eventos decorrentes de fenômenos da natureza, de caráter extraordinário.

ARTIGO 6 - COMUNICAÇÃO

Quando ocorrer algum fato objeto de cobertura das prestações dos serviços de assistência, o Usuário solicitará pelo telefone a assistência correspondente, informando seu nome, chassi do veículo, bem como o local onde se encontra e o serviço de que necessita.

ARTIGO 7 - CANCELAMENTO DOS DIREITOS DE PRESTAÇÃO DOS SERVIÇOS

A **Assistência 24 Horas da Honda** se dá o direito de cancelar automaticamente estas garantias sempre que:

a) O Usuário causar ou provocar intencionalmente um fato que dê origem a necessidade de prestação de qualquer um dos serviços aqui descritos.

b) O Usuário omitir informações, ou fornecer intencionalmente informações falsas.

Garantia	10-2
Termos de Garantia	10-3

Garantia



Certificado de Garantia

HONDA

COLE AQUI A
ETIQUETA DE
IDENTIFICAÇÃO DO VEÍCULO

 DATA DE ENTREGA DO
VEÍCULO AO CLIENTE

 N° NOTA FISCAL

 DATA DA NOTA FISCAL

 NOME DO PROPRIETÁRIO

 ENDEREÇO

 CEP

 CIDADE

 UF

 TELEFONE

A garantia terá a **validade de 3 anos para uso normal e 1 ano para veículos utilizados para fins comerciais, entre eles, táxis e locadoras, sem limite de quilometragem, já englobando a garantia legal de 90 (noventa) dias, prevista no artigo 26 inciso II do Código de Proteção e Defesa do Consumidor, Lei 8.078 de 11 de setembro de 1.990, a partir da data de entrega do veículo ao cliente, transcrita no certificado de garantia e cupons de revisões, desde que não ocorram quaisquer dos fatos enumerados como excludentes e que sejam realizadas todas as revisões programadas na Rede Autorizada Honda, sem exceção.**

A garantia somente será concedida desde que sejam rigorosamente executados os serviços de manutenção estabelecidos neste manual. Visando preservar os dados pessoais acima, mantenha este manual guardado em local seguro, devendo sempre apresentá-lo quando seu veículo for encaminhado para a realização de serviços.

Os dados do veículo e do proprietário devem ser preenchidos pela Concessionária.

 CARIMBO
CONCESSIONÁRIA

 NOME DA CONCESSIONÁRIA

 ENDEREÇO

 TELEFONE

 CONTATO

A cobertura da garantia é efetuada pela:

Honda Automóveis do Brasil Ltda.

C.N.P.J.: 01.192.333/0001-22

A Honda Automóveis do Brasil Ltda. garante este veículo, distribuído sob sua licença pelas Concessionárias Autorizadas Honda, de acordo com os termos aqui estabelecidos, desde que, não ocorram quaisquer dos fatos relacionados como excludentes (Concessão da Garantia, Itens não cobertos pela Garantia e Extinção da Garantia).

A garantia é concebida para o primeiro e demais (subseqüentes) proprietários enquanto o período pré-estabelecido perdurar (com exceção dos itens descritos nos Termos de Garantia), desde que sejam realizadas as revisões programadas na Rede Autorizada Honda. A garantia é concebida dentro do território nacional, começando a vigorar a partir da data de entrega do veículo ao primeiro proprietário. A data de entrega do veículo ao cliente deverá estar devidamente registrada no "**Certificado de Garantia**".

Durante o período de garantia, os problemas decorrentes de defeitos de peças, fabricação e montagem serão cobertos conforme as condições estabelecidas a seguir.

Termos de Garantia

A Honda Automóveis do Brasil Ltda. garante este veículo, distribuído sob sua licença pelas Concessionárias Autorizadas Honda dentro do território nacional, de acordo com os termos aqui estabelecidos:

1. Prazo de Validade

A garantia terá a **validade de 3 anos para uso normal e 1 ano para veículos utilizados para fins comerciais, entre eles, táxis e locadoras, sem limite de quilometragem, já englobando a garantia legal de 90 (noventa) dias, prevista no artigo 26 inciso II do Código de Proteção e Defesa do Consumidor, Lei 8.078 de 11 de setembro de 1.990**, a partir da data de entrega do veículo ao cliente, transcrita no certificado de garantia e cupons de revisões, desde que não ocorram quaisquer dos fatos enumerados como excludentes e que sejam realizadas todas as revisões programadas na Rede Autorizada Honda, sem exceção.

- 1.1 O item especificado a seguir possui um prazo de garantia diferenciado da cobertura básica:

Bateria	
Uso normal	A garantia terá validade de 2 anos sem limite de quilometragem a partir da data de entrega do veículo ao cliente
Veículos utilizados para fins comerciais	A garantia terá validade de 1 ano sem limite de quilometragem a partir da data de entrega do veículo ao cliente

Durante o período especificado no quadro anterior, baterias reconhecidas como defeituosas serão substituídas gratuitamente pelas Concessionárias Autorizadas Honda. A partir do 1º dia, após o prazo acima indicado a substituição e/ou recarga da bateria correrá por conta do proprietário.

2. Concessão da Garantia

- 2.1 A garantia abrange os reparos necessários decorrentes de falha de material, montagem ou fabricação.
- 2.2 As peças, exceto as que estão relacionadas como excluídas da garantia (vide item 3, "Itens não Cobertos pela Garantia"), reconhecidas como deficientes ou defeituosas serão substituídas gratuitamente pelas Concessionárias Autorizadas Honda.
- 2.3 As peças substituídas em garantia são de propriedade da Honda Automóveis do Brasil Ltda.
- 2.4 Condições para a efetivação da garantia:
 - a) A comunicação deve ser feita diretamente às Concessionárias Autorizadas Honda imediatamente após a constatação da irregularidade;
 - b) As peças devem ser substituídas e os reparos efetuados necessariamente em uma Concessionária Autorizada Honda;
 - c) As irregularidades não devem ser resultantes de desgaste natural das peças, utilização inadequada, acidentes de qualquer natureza, inatividade prolongada ou manutenção negligenciada;
 - d) Todas as revisões devem ser efetuadas nas Concessionárias Autorizadas Honda, respeitadas as quilometragens e prazos estabelecidos neste manual;
 - e) Todos os itens das inspeções periódicas de responsabilidade do proprietário, tais como inspeção do nível de óleo, da pressão dos pneus e demais níveis de fluidos, devem ter sido efetuados;
 - f) A não ocorrência das hipóteses relacionadas na Extinção da Garantia.

3. Itens não Cobertos pela Garantia

3.1 Manutenção

As despesas referentes à reposição de itens de manutenção correrão por conta do proprietário. São considerados itens de manutenção os seguintes componentes ou produtos quando aplicados ou substituídos nas revisões periódicas:

- Filtros em geral;
- Lubrificantes, fluidos e aditivos em geral;
- Velas de ignição, mangueiras, correias, pastilhas e sapatas de freio;
- Juntas, elementos de vedação e fixação.

3.2 Desgaste natural

Componentes que sofrem desgaste natural em função do uso deverão ser periodicamente substituídos, de acordo com a Tabela de Manutenção Preventiva ou conforme avaliação das Concessionárias Autorizadas Honda. Estes componentes estão cobertos pela garantia legal de 90 (noventa) dias para os problemas decorrentes de defeitos de peças, fabricação ou montagem. Após este período, todas as despesas são de responsabilidade do proprietário.

São considerados itens de desgaste natural:

- Conjunto da embreagem (disco, platô, rolamento);
- Amortecedores, molas e batentes;
- Buchas e batentes da suspensão;
- Discos e tambores de freio;
- Fusíveis e lâmpadas;
- Palhetas e limpadores em geral;
- Pneus;
- Rolamentos em geral;
- Itens de borracha em geral;
- Revestimento, tapetes, forrações e outras peças de mesma natureza;
- Escova do motor (partida e alternador)

3.3 Demais exclusões da garantia

- Falha dos sistemas de controle de emissões e de combustível causadas por alterações, acidentes, uso inadequado ou utilização de aditivos não incorporados ao combustível, além do uso de combustível com especificação discordante da estabelecida pela ANP (Agência Nacional do Petróleo) para uso automotivo, incluindo-se contaminação ou adulteração.

4. Extinção da Garantia

4.1 Por decurso do prazo legal.

4.2 A qualquer momento desde que se verifique(m):

- a) O não cumprimento das recomendações dos manuais ou dos termos de garantia;
- b) A não efetuação das revisões estabelecidas na Tabela de Manutenção Preventiva;
- c) Modificações ou alterações nas características originais do veículo, incluindo blindagem contra armas de fogo e conversões do motor para outro tipo de combustível;
- d) Adulteração do hodômetro (quilometragem);
- e) A instalação de acessórios, equipamentos ou dispositivos não recomendados ou aprovados pela Honda Automóveis do Brasil Ltda., bem como em desacordo com as normas e portarias estabelecidas pelo CONTRAN (Conselho Nacional de Trânsito);
- f) A utilização do veículo em competições de qualquer natureza;
- g) A utilização de peças e acessórios não genuínos;
- h) A utilização do veículo além da capacidade estabelecida como excesso de passageiros, carga, reboque;
- i) A utilização do veículo por pessoas não habilitadas;
- j) Sinistros causados por fenômenos naturais e/ou agente externo, tais como incêndios, imersão total ou parcial, acidentes, roubos etc.;
- k) Reparo efetuado fora da Rede Autorizada Honda.

Responsabilidade do Proprietário

- Efetuar as inspeções e manutenções recomendadas de acordo com as especificações descritas neste manual.
- Notificar imediatamente sua Concessionária Autorizada Honda após a constatação de alguma irregularidade.
- Apresentar o Certificado de Garantia (parte integrante deste manual) ao solicitar reparos.
- Despesas de mão de obra para a 1ª e 2ª revisão serão gratuitas se realizadas dentro do período programado. Componentes de desgaste natural, fluidos e itens de manutenção em geral, são de responsabilidade do proprietário. Consulte itens não cobertos pela garantia, constantes deste manual.

Responsabilidade da Concessionária

- Preencher o Certificado de Garantia e os itens deste manual.
- Explicar ao proprietário suas responsabilidades e sua importância quanto às manutenções e inspeções.
- Certificar-se de que todos os reparos e inspeções foram efetuados conforme as especificações da Honda.
- Enviar o Registro de Garantia à Honda para cadastro.

É necessário efetuar a manutenção regularmente para que se obtenha maior durabilidade e confiabilidade do veículo.

A regularidade da manutenção também reduz os custos. As manutenções e inspeções devem ser efetuadas no intervalo de quilometragem e tempo conforme a Tabela de Manutenção Preventiva.

Para efetuar as inspeções periódicas, ou se for necessário efetuar algum reparo, dirija-se a uma Concessionária Autorizada Honda.

Apresente este manual sempre que o veículo der entrada na oficina de sua Concessionária Autorizada Honda, a mesma efetuará todos os serviços necessários e fará os devidos registros neste manual.

Todas as manutenções programadas durante o período de garantia devem ser efetuadas em uma Concessionária Autorizada Honda.

Inspeções Periódicas

Os itens abaixo devem ser inspecionados dentro dos intervalos especificados:

Nível do óleo do motor: Verifique o nível ao reabastecer o tanque de combustível;

Nível do líquido de arrefecimento: Verifique o nível no reservatório ao reabastecer o tanque de combustível;

Freio: Verifique o nível do fluido mensalmente;

Fluido do lavador do para-brisa: Verifique o nível no reservatório mensalmente. Se o uso do lavador do para-brisa for frequente devido às condições do tempo, verifique o reservatório ao reabastecer o tanque de combustível;

⚠ ATENÇÃO

Além da verificação periódica do nível dos fluidos, esteja atento a eventuais manchas, gotejamentos ou resíduos de fluidos na garagem.

Limpadores do para-brisa: Verifique as condições dos limpadores mensalmente;

Pneus: Verifique a pressão dos pneus semanalmente, incluindo o estepe (pneu reserva). Efetue a verificação com os pneus frios. Examine o estado dos sulcos da banda de rodagem dos pneus quanto ao desgaste ou objetos incrustados;

Luzes: Verifique mensalmente o funcionamento dos faróis, lanternas dianteiras, lanternas traseiras, brake light, luzes de freio, sinalizadores de direção, luz de marcha a ré e luz da placa de licença;

Bateria: Verifique mensalmente o estado de carga e os terminais;

Transmissão automática: Verifique o nível do fluido mensalmente;

Ar-condicionado: Verifique o funcionamento uma vez por semana;

⚠ ATENÇÃO

Tanto durante o uso como nos instantes seguintes após o desligamento do motor e do sistema de ar-condicionado, poderá ser percebida a drenagem de água pela parte inferior dianteira do veículo. Isto é absolutamente normal e oriundo da condensação da umidade do ar resfriado.

Desembaçador do para-brisa: Ligue o aquecedor e o ar-condicionado e verifique mensalmente os difusores de ar do para-brisa;

Pedal de freio: Verifique se o pedal funciona suavemente;

Freio de estacionamento: Verifique quanto a sua eficiência e suavidade de acionamento;

Portas: Verifique se todas as portas fecham e abrem suavemente e se travam firmemente;

Buzina: Verifique o funcionamento.

Os procedimentos de inspeção estão descritos neste manual.

O sistema SRS (Airbag) deve ser inspecionado por uma Concessionária Autorizada Honda após dez anos da data de entrega do veículo ao cliente. A Tabela de Manutenção Preventiva descreve os intervalos de manutenções/inspeções, do qual deve ser seguido rigorosamente pelo proprietário.

Se existirem quaisquer dúvidas, procure uma Concessionária Autorizada Honda.

⚠ ATENÇÃO

Recomendamos **não lavar** o motor. Porém, em caso de extrema necessidade, dirija-se a uma Concessionária Autorizada Honda.

Produtos químicos, solventes, detergentes e sprays não devem ser utilizados em **hipótese alguma**.

Especificação de Combustível, Fluidos e Lubrificantes

Tanque de combustível	Gasolina*1 comum, comercialmente disponível ou aditivada.
Fluido de freio	DOT 3 ou DOT 4
Fluido da transmissão automática	Fluido da Transmissão ATF-Type 2.0
Líquido de arrefecimento	Líquido de arrefecimento/anticongelante genuíno Honda para todas as estações tipo 2.
Óleo lubrificante do motor	Óleo Pro Honda SAE 0W-20, API-SM ou superior

*1: A gasolina aditivada distingue-se da comum tipo C por receber aditivos com propriedades detergentes e dispersantes. Desta forma, evita-se a formação de corrosão e depósitos no sistema de alimentação de seu automóvel, permitindo sempre um bom fluxo de combustível ao longo do tempo. A decisão pelo uso da gasolina aditivada cabe ao cliente, porém ressalta-se primordialmente o cuidado com sua procedência, seja comum ou aditivada. Ao trafegar por outros países deve-se sempre utilizar gasolina premium com octanagem 95 ou superior e que não contenha chumbo, ou seja, verifique a seguinte inscrição na bomba do posto de abastecimento: "sin plomo", para países de língua espanhola.

⚠ ATENÇÃO

O uso de aditivos complementares, ou seja, frascos de aditivos comercializados em postos de abastecimento ou lojas de autopeças, e o uso de combustível adulterado, com chumbo ou outros combustíveis não homologados, comprometerá o desempenho do veículo, além de causar danos aos componentes do sistema de alimentação, do escapamento e do próprio motor. Estes danos não são cobertos pela garantia.

Registro de Serviços

Registros de Serviços	11-2	Registro das Substituições	11-6
A ser Preenchido pela Concessionária		A ser Preenchido Pela	
Após Efetuar Cada Serviço	11-2	Concessionária em Caso de	
Registro de Outros Serviços	11-5	Substituição dos Componentes	11-6
A ser Preenchido Pela		Sistema de Entregas com	
Concessionária em Caso de		Qualidade - QDS	11-7
Outros Serviços	11-5	Inspeção de Entrega (PDI)	11-8

Registros de Serviços

A ser Preenchido pela Concessionária Após Efetuar Cada Serviço

Os registros que seguem, visam assegurar quais SERVIÇOS foram efetuados em seu veículo. A indicação de quando os SERVIÇOS devem ser realizados será mostrada na Interface de Informações ao Motorista, constante neste manual.

Todos os SERVIÇOS a serem efetuados devem ser respeitados rigorosamente, conforme a Tabela de Manutenção Preventiva, constante neste manual.

Despesas relativas à mão de obra e peças aplicadas nas revisões programadas a partir do 3º SERVIÇO (indicado na Interface de Informações ao Motorista ou 36 meses, o que ocorrer primeiro) são de responsabilidade do proprietário.

1º Serviço

Conforme orientação na Interface de Informações ao Motorista ou até 12 meses*1

Data: ____/____/____

km: _____

ATENÇÃO:

Mão de obra gratuita se realizada: de acordo com a primeira troca de óleo indicada pela Interface de Informações ao Motorista ou dentro de um prazo de 12 meses, o que ocorrer primeiro.

Gerente de Serviços

Carimbo da Concessionária

2º Serviço

Conforme orientação na Interface de Informações ao Motorista ou até 24 meses*1

Data: ____/____/____

km: _____

ATENÇÃO:

Mão de obra gratuita se realizada: de acordo com a segunda troca de óleo indicada pela Interface de Informações ao Motorista ou dentro de um prazo de 24 meses, o que ocorrer primeiro.

Gerente de Serviços

Carimbo da Concessionária

3º Serviço

Conforme orientação na Interface de Informações ao Motorista ou até 36 meses*1

Data: ____/____/____

km: _____

Gerente de Serviços

Carimbo da Concessionária

4º Serviço

Conforme orientação na Interface de Informações ao Motorista ou até 48 meses*1

Data: ____/____/____

km: _____

Gerente de Serviços

Carimbo da Concessionária

5º Serviço

Conforme orientação na Interface de Informações ao Motorista ou até 60 meses*1

Data: ____/____/____

km: _____

Gerente de Serviços

Carimbo da Concessionária

6º Serviço

Conforme orientação na Interface de Informações ao Motorista ou até 72 meses*1

Data: ___/___/___

km: _____

Gerente de Serviços

Carimbo da Concessionária

7º Serviço

Conforme orientação na Interface de Informações ao Motorista ou até 84 meses*1

Data: ___/___/___

km: _____

Gerente de Serviços

Carimbo da Concessionária

8º Serviço

Conforme orientação na Interface de Informações ao Motorista ou até 96 meses*1

Data: ___/___/___

km: _____

Gerente de Serviços

Carimbo da Concessionária

9º Serviço

Conforme orientação na Interface de Informações ao Motorista ou até 108 meses*1

Data: ___/___/___

km: _____

Gerente de Serviços

Carimbo da Concessionária

10º Serviço

Conforme orientação na Interface de Informações ao Motorista ou até 120 meses*1

Data: ___/___/___

km: _____

Gerente de Serviços

Carimbo da Concessionária

11º Serviço

Conforme orientação na Interface de Informações ao Motorista ou até 132 meses*1

Data: ___/___/___

km: _____

Gerente de Serviços

Carimbo da Concessionária

12º Serviço

Conforme orientação na Interface de Informações ao Motorista ou até 144 meses*1

Data: ___/___/___

km: _____

Gerente de Serviços

Carimbo da Concessionária

13º Serviço

Conforme orientação na Interface de Informações ao Motorista ou até 156 meses*1

Data: ___/___/___

km: _____

Gerente de Serviços

Carimbo da Concessionária

14º Serviço

Conforme orientação na Interface de Informações ao Motorista ou até 168 meses*1

Data: ___/___/___

km: _____

Gerente de Serviços

Carimbo da Concessionária

*1: O que ocorrer primeiro.

15º Serviço

Conforme orientação na Interface de Informações ao Motorista ou até 180 meses*1

Data: ____/____/____

km: _____

Gerente de Serviços

Carimbo da Concessionária

16º Serviço

Conforme orientação na Interface de Informações ao Motorista ou até 192 meses*1

Data: ____/____/____

km: _____

Gerente de Serviços

Carimbo da Concessionária

17º Serviço

Conforme orientação na Interface de Informações ao Motorista ou até 204 meses*1

Data: ____/____/____

km: _____

Gerente de Serviços

Carimbo da Concessionária

18º Serviço

Conforme orientação na Interface de Informações ao Motorista ou até 216 meses*1

Data: ____/____/____

km: _____

Gerente de Serviços

Carimbo da Concessionária

19º Serviço

Conforme orientação na Interface de Informações ao Motorista ou até 228 meses*1

Data: ____/____/____

km: _____

Gerente de Serviços

Carimbo da Concessionária

20º Serviço

Conforme orientação na Interface de Informações ao Motorista ou até 240 meses*1

Data: ____/____/____

km: _____

Gerente de Serviços

Carimbo da Concessionária

21º Serviço

Conforme orientação na Interface de Informações ao Motorista ou até 252 meses*1

Data: ____/____/____

km: _____

Gerente de Serviços

Carimbo da Concessionária

22º Serviço

Conforme orientação na Interface de Informações ao Motorista ou até 264 meses*1

Data: ____/____/____

km: _____

Gerente de Serviços

Carimbo da Concessionária

23º Serviço

Conforme orientação na Interface de Informações ao Motorista ou até 276 meses*1

Data: ____/____/____

km: _____

Gerente de Serviços

Carimbo da Concessionária

Registro de Outros Serviços

A ser Preenchido Pela Concessionária em Caso de Outros Serviços

<p>Outros Serviços</p> <p>_____</p> <p>Data: ____/____/____</p> <p>km: _____</p> <p>Gerente de Serviços</p> <p>Carimbo da Concessionária</p>	<p>Outros Serviços</p> <p>_____</p> <p>Data: ____/____/____</p> <p>km: _____</p> <p>Gerente de Serviços</p> <p>Carimbo da Concessionária</p>	<p>Outros Serviços</p> <p>_____</p> <p>Data: ____/____/____</p> <p>km: _____</p> <p>Gerente de Serviços</p> <p>Carimbo da Concessionária</p>	<p>Outros Serviços</p> <p>_____</p> <p>Data: ____/____/____</p> <p>km: _____</p> <p>Gerente de Serviços</p> <p>Carimbo da Concessionária</p>
<p>Outros Serviços</p> <p>_____</p> <p>Data: ____/____/____</p> <p>km: _____</p> <p>Gerente de Serviços</p> <p>Carimbo da Concessionária</p>	<p>Outros Serviços</p> <p>_____</p> <p>Data: ____/____/____</p> <p>km: _____</p> <p>Gerente de Serviços</p> <p>Carimbo da Concessionária</p>	<p>Outros Serviços</p> <p>_____</p> <p>Data: ____/____/____</p> <p>km: _____</p> <p>Gerente de Serviços</p> <p>Carimbo da Concessionária</p>	<p>Outros Serviços</p> <p>_____</p> <p>Data: ____/____/____</p> <p>km: _____</p> <p>Gerente de Serviços</p> <p>Carimbo da Concessionária</p>
<p>Outros Serviços</p> <p>_____</p> <p>Data: ____/____/____</p> <p>km: _____</p> <p>Gerente de Serviços</p> <p>Carimbo da Concessionária</p>	<p>Outros Serviços</p> <p>_____</p> <p>Data: ____/____/____</p> <p>km: _____</p> <p>Gerente de Serviços</p> <p>Carimbo da Concessionária</p>	<p>Outros Serviços</p> <p>_____</p> <p>Data: ____/____/____</p> <p>km: _____</p> <p>Gerente de Serviços</p> <p>Carimbo da Concessionária</p>	<p>Outros Serviços</p> <p>_____</p> <p>Data: ____/____/____</p> <p>km: _____</p> <p>Gerente de Serviços</p> <p>Carimbo da Concessionária</p>
<p>Outros Serviços</p> <p>_____</p> <p>Data: ____/____/____</p> <p>km: _____</p> <p>Gerente de Serviços</p> <p>Carimbo da Concessionária</p>	<p>Outros Serviços</p> <p>_____</p> <p>Data: ____/____/____</p> <p>km: _____</p> <p>Gerente de Serviços</p> <p>Carimbo da Concessionária</p>	<p>Outros Serviços</p> <p>_____</p> <p>Data: ____/____/____</p> <p>km: _____</p> <p>Gerente de Serviços</p> <p>Carimbo da Concessionária</p>	<p>Outros Serviços</p> <p>_____</p> <p>Data: ____/____/____</p> <p>km: _____</p> <p>Gerente de Serviços</p> <p>Carimbo da Concessionária</p>

Registro das Substituições

A ser Preenchido Pela Concessionária em Caso de Substituição dos Componentes

Substituição do Velocímetro

Data: ____/____/____

km: _____

Ordem de Serviço-O.S. Nº: _____

Gerente de Serviços

Carimbo da Concessionária

Data: ____/____/____

km: _____

Ordem de Serviço-O.S. Nº: _____

Gerente de Serviços

Carimbo da Concessionária

Data: ____/____/____

km: _____

Ordem de Serviço-O.S. Nº: _____

Gerente de Serviços

Carimbo da Concessionária

Substituição do Sistema (SRS) Airbag

Data: ____/____/____

km: _____

Ordem de Serviço-O.S. Nº: _____

Gerente de Serviços

Carimbo da Concessionária

Data: ____/____/____

km: _____

Ordem de Serviço-O.S. Nº: _____

Gerente de Serviços

Carimbo da Concessionária

Data: ____/____/____

km: _____

Ordem de Serviço-O.S. Nº: _____

Gerente de Serviços

Carimbo da Concessionária

Inspeção de Entrega (PDI)

1. Geral (interior)

- 1.1 Verifique existência de danos no interior do veículo.
- 1.2 Verifique estado/ existência:
 - Estofamento/ revestimento
 - Carpete/ forração
 - Chave reserva
- 1.3 Verifique funcionamento/ estado dos fusíveis/ fusíveis reserva*

2. Pedais

- 2.1 Verifique funcionamento /altura/ folga:
 - Freio
 - Acelerador

3. Motor desligado e luzes desligadas

- 3.1 Verifique o funcionamento/ ajuste:
 - Luzes de advertência
 - Freio de estacionamento com acionamento elétrico
 - Ajuste da altura/profundidade do volante de direção
 - Para-sóis
 - Espelho retrovisor interno (posição diurna e noturna)
 - Alarme
 - Cinto de segurança do motorista
 - Descansa-braço
 - Bancos/ encostos
 - Encosto de cabeça
 - Abertura interna do porta-malas

4. Modo de alimentação no modo ACESSÓRIOS

- 4.1 Verifique funcionamento / insira:
 - Sistema de áudio
 - Código
 - Relógio (ajuste a hora)

5. Modo de alimentação no modo LIGADO

- 5.1 Verifique funcionamento:
 - Interface de informações ao motorista
 - Tela áudio/informação
 - Sistema de navegação
 - Câmera de ré
 - Luzes indicadoras e de advertência do painel de instrumentos
- 5.2 Verifique funcionamento (interior):
 - Lavador do para-brisa (em todas as velocidades)
 - Intensidade de luz do painel de instrumentos
 - Buzina
 - Teto solar
 - Desembaçador do vidro traseiro
 - Vidros elétricos
 - Travas das portas (interruptores)
 - Trava de segurança dos vidros elétricos dos passageiros
 - Espelhos retrovisores (interruptores)
 - Luzes de leitura
 - Luz de cortesia

5.3 Verifique funcionamento (exterior):

- Luz da placa de licença
- Lanterna
- Indicadores de direção e advertência
- Faróis (funcionamento e alinhamento)
- Farol de neblina
- Luz de freio
- Luz de marcha a ré
- Brake-light

6. Compartimento do motor (instale capas de proteção)

- 6.1 Verifique funcionamento/ estado:
 - Trava e dobradiças do capô
 - Terminais da bateria
 - Fio terra
 - Fusíveis / fusíveis de reserva*
 - Tensão das correias
- 6.2 Verifique nível:
 - Fluido de freio
 - Óleo do motor
 - Líquido de arrefecimento
 - Líquido dos lavadores do para-brisa.

7. Modo de alimentação no modo PARTIDA

- 7.1 Verifique funcionamento:
 - Se as luzes indicadoras e de advertência se apagam
 - Ar-condicionado
 - Ventilação: velocidade do ventilador
 - Aquecimento
 - Recirculador de ar
 - Saídas de ar

8. Veículos com as portas abertas

- 8.1 Verifique funcionamento/ existência:
 - Luzes internas do teto
 - Trava de segurança para crianças nas portas traseiras
 - Travas e dobradiças do porta-malas
 - Jogo de ferramentas e macaco
 - Estepe temporário
 - Fechamento e travamento do porta-malas
 - Dobradiças e fechaduras das portas
 - Cintos de segurança dos passageiros
 - Destravamento e escamoteamento do encosto do banco traseiro
 - Luz do porta-malas

9. Geral (exterior)

- 9.1 Remova película/ plástico de proteção:
 - Pintura*
 - Rodas*
 - Limpadores do para-brisa
- 9.2 Verifique existência de danos no exterior do veículo.
- 9.3 Verifique estado/ existência:
 - Pintura
 - Peças cromadas
 - Guarnições
 - Espelhos retrovisores
- 9.4 Verifique o alinhamento das portas fechadas

10. Veículo no solo

- 10.1 Verifique:
 - Aperto das porcas das rodas no torque especificado
 - Etiqueta "Pressão dos Pneus"
 - Pressão dos pneus (inclusive o estepe temporário)
 - Faça a calibração do sistema de Advertência de Baixa Pressão dos Pneus (TPMS)*

11. Veículo no elevador

- 11.1 Verifique:
 - Vazamentos ou danos na parte inferior (motor e freio)
 - Aperto das porcas/ parafusos de fixação da suspensão nos torques especificados
 - Fluido da transmissão automática

12. Teste de rodagem

- 12.1 Verifique:
 - Dirigibilidade e desempenho
 - Ruídos da suspensão, nos freios e internos
 - Freios (de serviço e estacionamento)
 - Direção elétrica
 - Vibração no volante de direção
 - Transmissão automática
 - Hodômetros (inclusive hodômetro parcial)
 - Controle de cruzeiro
 - Alguma luz de advertência no painel de instrumentos acesa
 - Sistema de navegação

13. Inspeção após teste de rodagem

- 13.1 Verifique funcionamento:
 - Sistema de arrefecimento – ventilador do radiador
 - Aprendizado da marcha lenta
 - ABS com o HDS*
- 13.2 Verifique a existência de vazamento de óleo/ combustível/ fluido.
- 13.3 Avale a partida com o motor quente.

14. Preparação final

- 14.1 Instale:
 - Extintor de incêndio* (se necessário)
 - Triângulo de segurança* (se necessário)
- 14.2 Abasteça o veículo.
- 14.3 Lave a parte externa do veículo.
- 14.4 Verifique se houve entrada de água (inclusive no porta-malas).
- 14.5 Limpe o interior do veículo.
- 14.6 Cole a etiqueta Assistência 24h – fixe na parte interna do para-brisa, lado superior esquerdo.
- 14.7 Preencha o quadro PDI, página "Inspeção de Entrega".
- 14.8 Entregue a página "Inspeção de Entrega" preenchida e o Manual Básico do Proprietário ao vendedor responsável.

Sistema de Entregas com Qualidade - QDS

Antes de entregar o veículo, a Concessionária Autorizada Honda efetua uma série de inspeções e ajustes de acordo com os itens da Revisão de Entrega (PDI – “Pre-Delivery Inspection”), relacionados neste manual.

Se não estiver satisfeito com as condições de entrega do veículo, informe imediatamente o Departamento de Vendas da concessionária, que irá tomar as devidas providências.

PDI

Este veículo foi submetido a todas as inspeções e ajustes. Todos os comandos foram verificados conforme os itens da Revisão de Entrega (PDI)

Departamento de Serviços

Data

Nº do Chassi:

--	--	--	--	--	--	--	--	--	--	--	--	--	--	--	--	--	--	--	--	--

Carimbo da Concessionária

Itens de responsabilidade do vendedor em relação ao cliente:

- Apresentação e explicação dos itens do PDI;
- Acompanhamento do preenchimento do “Registro de Garantia do Veículo”;
- Explicação da garantia;
- Explicação da manutenção correta (tabela);
- Apresentação da oficina, gerente de serviços e de peças.

Inspeções de responsabilidade do vendedor:

- Compartimento do motor e níveis dos fluidos;
- Porta-malas, pneu reserva e jogo de ferramentas;
- Trava de segurança das portas;
- Gargalo de abastecimento de combustível;
- Funcionamento dos instrumentos e controles internos;
- Procedimento de partida do motor;
- Procedimentos de funcionamento do rádio;
- Sistemas externos.

Nome do Vendedor: _____

Assinatura do Vendedor

Data

Efetuei uma inspeção visual no veículo e não constatei defeito algum. Fui informado e orientado sobre todas as características deste veículo, termos de garantia (1. Prazo de Validade / 2. Concessão da Garantia / 3. Itens não Cobertos pela Garantia / 4. Extinção da Garantia / 5. Responsabilidade do Proprietário) e comandos necessários para sua utilização.

*Ao assinar o presente termo, estou ciente de que este produto é importado, manufaturado sob o escopo do Sistema de Gestão da Qualidade de sua fábrica de origem, e está sujeito aos procedimentos de garantia e serviços pós-venda da **Honda Automóveis do Brasil Ltda.**, esclarecidos no Manual Básico do Proprietário, Assistência 24 Horas, Garantia e Registro de Serviços, estando de acordo com seu conteúdo.*

Nome do Cliente: _____

Assinatura do Cliente

Data

Inspeção de Entrega (PDI)

Modelo: _____

Proprietário: _____

Nº do Chassi:

Placa: _____

1. Geral (interior)

- 1.1 Verifique existência de danos no interior do veículo.
- 1.2 Verifique estado/ existência:
- Estofamento/ revestimento
 - Carpete/ forração
 - Chave reserva
- 1.3 Verifique funcionamento/ estado dos fusíveis/ fusíveis reserva*

- Lanterna
- Indicadores de direção e advertência
- Faróis (funcionamento e alinhamento)
- Farol de neblina
- Luz de freio
- Luz de marcha a ré
- Brake-light

2. Pedais

- 2.1 Verifique funcionamento/ altura/ folga:
- Freio
 - Acelerador

3. Motor desligado e luzes desligadas

- 3.1 Verifique funcionamento/ ajuste:
- Luzes de advertência
 - Freio de estacionamento com acionamento elétrico
 - Ajuste da altura/profundidade do volante de direção
 - Para-sóis
 - Espelho retrovisor interno (posição diurna e noturna)
 - Alarme
 - Cinto de segurança do motorista
 - Descansa-braço
 - Bancos/ encostos
 - Encosto de cabeça
 - Abertura interna do porta-malas

4. Modo de alimentação no modo ACESSÓRIOS

- 4.1 Verifique funcionamento/insira:
- Sistema de áudio
 - Código
 - Relógio (ajuste a hora)

5. Modo de alimentação no modo LIGADO

- 5.1 Verifique funcionamento:
- Interface de informações ao motorista
 - Tela áudio/informação
 - Sistema de navegação
 - Câmera de ré
 - Luzes indicadoras e de advertência do painel de instrumentos
- 5.2 Verifique funcionamento (interior):
- Lavador do para-brisa (em todas as velocidades)
 - Intensidade de luz do painel de instrumentos
 - Buzina
 - Teto solar
 - Desembaçador do vidro traseiro
 - Vidros elétricos
 - Travas das portas (interruptores)
 - Trava de segurança dos vidros elétricos dos passageiros
 - Espelhos retrovisores (interruptores)
 - Luzes de leitura
 - Luz de cortesia
- 5.3 Verifique funcionamento (exterior):
- Luz da placa de licença

6. Compartimento do motor (instale capas de proteção)

- 6.1 Verifique funcionamento/estado:
- Trava e dobradiças do capô
 - Terminais da bateria
 - Fio terra
 - Fusíveis/ fusíveis de reserva*
 - Tensão das correias
- 6.2 Verifique nível:
- Fluido de freio
 - Óleo do motor
 - Líquido de arrefecimento
 - Líquido dos lavadores do para-brisa

7. Modo de alimentação no modo PARTIDA

- 7.1 Verifique funcionamento:
- Se as luzes indicadoras e de advertência se apagam
 - Ar-condicionado
 - Ventilação: velocidade do ventilador
 - Aquecimento
 - Recirculador de ar
 - Saídas de ar

8. Veículo com as portas abertas

- 8.1 Verifique funcionamento/ existência:
- Luzes internas do teto
 - Trava de segurança para crianças nas portas traseiras
 - Travas e dobradiças do porta-malas
 - Jogo de ferramentas e macaco
 - Estepe temporário
 - Fechamento e travamento do porta-malas
 - Dobradiças e fechadura das portas
 - Cintos de segurança dos passageiros
 - Destravamento e escamoteamento do encosto do banco traseiro
 - Luz do porta-malas

9. Geral (exterior)

- 9.1 Remova película/ plástico de proteção.
- Pintura*
 - Rodas*
 - Limpadores do para-brisa
- 9.2 Verifique existência de danos no exterior do veículo.
- 9.3 Verifique estado/ existência:
- Pintura
 - Peças cromadas
 - Guarnições
 - Espelhos retrovisores
- 9.4 Verifique o alinhamento das portas fechadas

10. Veículo no solo

- 10.1 Verifique:
- Aperto das porcas das rodas no torque especificado
 - Etiqueta "Pressão dos pneus"
 - Pressão dos pneus (inclusive o estepe temporário)
 - Faça a calibração do sistema de Advertência de Baixa Pressão dos Pneus (TPMS)*

11. Veículo no elevador

- 11.1 Verifique:
- Vazamentos ou danos na parte inferior (motor e freio)
 - Aperto das porcas/ parafusos de fixação da suspensão nos torques especificados
 - Fluido da transmissão automática

12. Teste de rodagem

- 12.1 Verifique:
- Dirigibilidade e desempenho
 - Ruídos da suspensão, nos freios e internos
 - Freios (de serviço e estacionamento)
 - Direção elétrica
 - Vibração no volante de direção
 - Transmissão automática
 - Hodômetro (inclusive hodômetro parcial)
 - Controle de cruzeiro
 - Alguma luz de advertência no painel de instrumentos acesa
 - Sistema de navegação

13. Inspeção após teste de rodagem

- 13.1 Verifique funcionamento:
- Sistema de arrefecimento - ventilador do radiador
 - Aprendizado da marcha lenta
 - ABS com o HDS*
- 13.2 Verifique a existência de vazamento de óleo / combustível /Fluido
- 13.3 Avalie a partida com o motor quente

14. Preparação final

- 14.1 Instale:
- Extintor de incêndio* (se necessário)
 - Triângulo de segurança* (se necessário)
- 14.2 Abasteça o veículo.
- 14.3 Lave a parte externa do veículo.
- 14.4 Verifique se houve entrada de água (inclusive no porta-malas).
- 14.5 Limpe o interior do veículo.
- 14.6 Cole a etiqueta Assistência 24h - fixe na parte interna do para-brisa, lado superior esquerdo.
- 14.7 Preencha o quadro PDI, página "Inspeção de Entrega".
- 14.8 Entregue a página "Inspeção de Entrega" preenchida e o Manual Básico do Proprietário ao vendedor responsável.

Manual Básico de Segurança no Trânsito

Apresentação	12-2		
Introdução	12-2		
1. Normas de Circulação	12-3		
1.1. Deveres do Condutor.....	12-3		
1.2. Regras Gerais para a Circulação de Veículos	12-3		
1.3. Regras de Ultrapassagens.....	12-3		
1.4. Regras para Manobras e Mudanças de Direção	12-4		
1.5. Uso da Buzina.....	12-5		
1.6. Uso de Luzes e Sinalização	12-5		
1.7. Regras de Preferência e de Passagem em Cruzamentos e Passagem de Nível ..	12-5		
1.8. Estacionamento e Parada.....	12-6		
1.9. Velocidade e Distância entre Veículos..	12-6		
1.10. Regras Relativas a Veículo de Transporte Coletivo.....	12-8		
1.11. Regras para Redução da Velocidade ..	12-8		
1.12. Redução de Marcha, Imobilizações Temporárias e Paradas Emergenciais ..	12-8		
1.13. Abertura de Porta dos Veículos	12-8		
1.14. Regras Aplicáveis aos Pedestres.....	12-8		
1.15. Regras Aplicáveis aos Ciclistas.....	12-9		
1.16. Regras Aplicáveis à Condução de Animais e a Veículos de Tração Animal ..	12-9		
1.17. Comportamento dos Condutores em Relação aos Pedestres e Ciclistas	12-9		
1.18. Regras Aplicáveis a Condutores e Passageiros de Motocicletas, Motonetas e Ciclomotores	12-9		
1.19. Regras Aplicáveis aos Condutores Profissionais	12-10		
1.20. Uso de Equipamentos Obrigatórios ..	12-11		
2. Infrações e Penalidades	12-13		
2.1. Infração de Trânsito	12-13		
2.2. Responsabilidade pela Infração	12-13		
2.3. Autoridade e o Agente de Trânsito ..	12-13		
2.4. Fiscalização e Policiamento de Trânsito	12-13		
2.5. O Auto de Infração	12-13		
2.6. Penalidades.....	12-14		
2.7. Medidas Administrativas	12-14		
2.8. Natureza da Infração Cometida e Pontuação Corresponente.....	12-14		
2.9. O Processo Administrativo de Recurso de Infração e de Imposição de Penalidades	12-15		
2.10. Crimes de Trânsito	12-15		
3. Direção Defensiva	12-16		
3.1. O que é Direção Defensiva	12-16		
3.2. Veículos: Manutenção Periódica e Preventiva e Funcionamento; Equipamentos Obrigatórios; Sistemas de Freios, Suspensão, Direção, Iluminação e Cintos de Segurança.....	12-16		
3.3. Condutores: a Importância do Bom Estado Físico e Mental para Dirigir; Conhecimento e Habilidades; Habilitação; Uso de Equipamentos Obrigatórios; Fatores de Risco para a Ocorrência de Acidentes, como Evitar Colisões; Condições Adversas... ..	12-21		
3.4. Vias: Limites de Velocidade; Vias Urbanas e Rodovias; Curvas, Aclives, Declives, Pontes, Túneis, Passagens de Nível, Cruzamentos, Sinalização, Iluminação, Acostamento, Obras, Condições de Pavimento, Calçadas e Passeios, Condições Adversas.....	12-31		
3.5. Ambiente: Chuva; Aquaplanagem, Nebliana, Vento, Temperatura, Incêndios Florestais e Queimadas ...	12-37		
3.6. Respeito ao Meio Ambiente e Convívio Social no Trânsito.....	12-39		
4. Primeiros Socorros	12-41		
4.1. Importância das Noções de Primeiros Socorros; O que são Primeiros Socorros?.....	12-41		
4.2. A Sequência das Ações de Socorro; O que Devo Fazer Primeiro? E Depois?..	12-41		
4.3. Como Manter a Calma e Controlar a Situação? Como Pedir Socorro? ..	12-42		
4.4. A Sinalização do Local e a Segurança: Como Sinalizar? Como Garantir a Segurança de Todos? Que Materiais Podem ser Utilizados na Sinalização? Onde Deve Ficar o Início da Sinalização? Distância do Acidente para Início da Sinalização, Como Identificar Riscos para Garantir Mais Segurança? Quais os Riscos Mais Comuns e Quais os Cuidados Iniciais?	12-44		
4.5. Iniciando o Socorro às Vítimas: O que é Possível Fazer? As Limitações no Atendimento às Vítimas.....	12-48		
4.6. O que Não se Deve Fazer com uma Vítima de Acidente.....	12-50		
4.7. Primeiros Socorros: A importância de um Curso Prático	12-52		
5. Anexos do Código de Trânsito Brasileiro	12-53		
5.1. Anexo I.....	12-53		
5.2. Anexo II – Resolução Contran 160 de 22 de Abril de 2004 e suas Sucedâneas.....	12-60		

Apresentação

Prezado Cliente:

Embora o fabricante se empenhe de forma incessante seus esforços no desenvolvimento de produtos cada vez mais seguros e sustentáveis, sua utilização será sempre responsabilidade do usuário. Cabe a ele empregar o veículo de acordo com as regras vigentes e as boas condutas no trânsito, exercendo a cidadania em benefício do bem comum.

Este manual não pretende ser exaustivo quanto à abordagem dos inúmeros aspectos que compõem o trânsito. Trata-se de um guia de consulta rápida, para esclarecimento de dúvidas e provimento de informações úteis.

Aqui trataremos de quatro grandes temas importantes para a segurança do trânsito: as normas de circulação, as infrações e penalidades previstas no CTB (Código de Trânsito Brasileiro), a direção defensiva e os primeiros socorros em caso de acidente. Apresentaremos ainda anexos do CTB, que tratam de conceitos, definições e da sinalização básica de trânsito.

O trânsito no Brasil, como confirmam as estatísticas, é motivo de preocupação constante das autoridades e de todos os brasileiros, pela violência envolvida e os altos custos sociais que gera a cada ano. Cabe a cada cidadão uma cota de responsabilidade pela melhora desse triste contexto.

Boa leitura!

Introdução

Detalhadas pelo Código de Trânsito Brasileiro (CTB) em mais de 40 artigos, as Normas Gerais de Circulação e Conduta merecem atenção especial de todos os usuários da via. Algumas dessas normas podem ser aplicadas com o simples uso do bom senso ou da boa educação. Entre essas destacamos as que advertem os usuários quanto a atos que possam constituir riscos ou obstáculos para o trânsito de veículos, pessoas e animais, além de danos à propriedade pública ou privada.

Entretanto, bom senso apenas não é suficiente para o restante das normas. A maior parte delas exige do usuário o conhecimento da legislação específica e a disposição de se pautar por ela.

1. Normas de Circulação

1.1. Deveres do Condutor

- ter pleno domínio de seu veículo, a todo o momento, conduzindo-o com atenção e cuidados indispensáveis à segurança do trânsito;
- verificar a existência e as boas condições de funcionamento dos equipamentos de uso obrigatório;
- certificar-se de que há autonomia suficiente para percorrer o percurso desejado.

1.2. Regras Gerais para a Circulação de Veículos

Nas páginas que seguem, procuramos apresentar de forma condensada um apanhado das principais normas de circulação, agrupando-as segundo temas de interesse para mais fácil fixação.

Seguir corretamente as determinações implica um processo de aprendizagem e permanente reaprendizagem.

Dê uma boa leitura e procure memorizar o que lhe parecer mais importante.

Quando o assunto é trânsito, confiar só na memória pode custar caro.

1.3. Regras de Ultrapassagens

Na hora de ultrapassar, também é preciso tomar alguns cuidados. Vejamos.

Aqui chegamos a um ponto realmente delicado. As ultrapassagens são uma das principais causas de acidentes e precisam ser realizadas com toda a prudência e segundo procedimentos regulamentares.

Algumas Regras Básicas



1. Ultrapasse sempre pela esquerda e apenas nos trechos permitidos, exceto quando o veículo a ser ultrapassado estiver sinalizando o propósito de entrar à esquerda.
2. Nunca ultrapasse no acostamento das estradas. Esse espaço é destinado a paradas e saídas de emergência.
3. Se outro veículo o estiver ultrapassando ou tiver sinalizado seu desejo de fazê-lo, dê a preferência. Aguarde sua vez.
4. Certifique-se de que a faixa da esquerda está livre, e de que há espaço suficiente para a manobra. Se estiver trafegando em uma via de mão dupla, só ultrapasse se a faixa do sentido contrário de fluxo estiver livre e, mesmo assim, só tome a decisão considerando a potência do seu veículo e a velocidade do veículo que vai à frente.
5. Sinalize sempre com antecedência sua intenção de ultrapassar. Ligue o indicador de direção ou faça os gestos convencionais de braço.
6. Guarde distância em relação a quem está ultrapassando. Deixe um espaço lateral de segurança.



7. Sinalize de volta, antes de voltar à faixa da direita.
8. Se você está sendo ultrapassado, mantenha constante sua velocidade. Se estiver na faixa da esquerda, venha para a da direita, sinalizando corretamente.
9. Lembre-se que você não pode exceder a velocidade máxima permitida naquele trecho da via.
10. Ao ultrapassar um ônibus que esteja parado, reduza a velocidade e preste muita atenção. Passageiros poderão estar desembarcando ou correndo para tomar a condução.

Proibido Ultrapassar

Onde houver sinalização proibindo a ultrapassagem, não ultrapasse. A sinalização é a representação da lei e foi implantada por pessoal técnico, que já calculou que naquele trecho não é possível a ultrapassagem, porque há perigo de acidente.



Os veículos pesados devem, quando circulam em fila, permitir espaço suficiente entre si para que outros veículos os possam ultrapassar por etapas. Tenha em mente que os veículos mais pesados são responsáveis pela segurança dos mais leves; os motorizados, pela segurança dos não motorizados, e todos, pela proteção dos pedestres.

A menos que haja sinalização específica permitindo a manobra, jamais ultrapasse nas seguintes situações:

1. Sobre pontes ou viadutos ou túneis;
2. Em travessias de pedestres;
3. Nas passagens de nível;
4. Nos cruzamentos ou em sua proximidade;
5. Em trechos sinuosos ou em aclives e declives sem visibilidade suficiente;
6. Nas áreas de perímetro urbano das rodovias.

1.4. Regras para Manobras e Mudanças de Direção

Uso correto dos retrovisores nas manobras e mudanças de direção

Quanto mais você vê o que acontece a sua volta enquanto dirige, maior a possibilidade de evitar situações de perigo.

Se não conseguir eliminar esses "pontos cegos", antes de iniciar uma manobra, movimente a cabeça para encontrar outros ângulos de visão pelos espelhos ou por meio da visão lateral. Fique atento também aos ruídos dos motores dos outros veículos e só faça a manobra se estiver seguro de que não irá causar acidentes.

Mas às vezes é preciso deslocar-se lateralmente, para trocar de pista ou fazer uma conversão à direita ou à esquerda. Nesse caso, sinalize com bastante antecedência sua intenção. Para virar à direita, por exemplo, faça uso dos indicadores de direção e aproxime-se tanto quanto possível da margem direita da via enquanto reduz gradualmente sua velocidade.

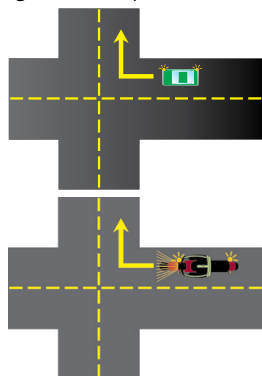

1.5. Uso da Buzina

Pode buzinar?

Pode. Em 'toques breves', como diz o Código. Assim mesmo, só se deve buzinar nas seguintes situações:

- para fazer as advertências necessárias a fim de evitar acidentes;
- fora das áreas urbanas, para advertir outro condutor de sua intenção de ultrapassá-lo.

1.6. Uso de Luzes e Sinalização

O uso das luzes do veículo deve ter em conta o seguinte:

- Luz baixa - durante a noite e no interior de túneis com ou sem iluminação pública durante o dia. Motocicletas e outros veículos motorizados de duas rodas, em qualquer situação, devem manter as luzes baixas acesas de dia e de noite.
- Luz alta - nas vias não iluminadas, exceto ao cruzar com outro veículo ou ao segui-lo.
- Luz alta e baixa - (intermitente) por curto período de tempo, com o objetivo de advertir outros usuários da via de sua intenção de ultrapassar o veículo que vai à frente, ou sinalizar quanto à existência de risco à segurança de quem vem em sentido contrário.
- Lanternas – sob chuva forte, neblina, cerração ou à noite, quando o veículo estiver parado para embarque ou desembarque, carga ou descarga.
- Pisca-alerta - em imobilizações ou em situação de emergência, sempre com o veículo parado.
- Luz de placa - durante a noite, em circulação.

Veículos de transporte coletivo regular de passageiros, quando circulam em faixas especiais, devem manter as luzes baixas acesas de dia e de noite.

1.7. Regras de Preferência e de Passagem em Cruzamentos e Passagem de Nível

Quem tem a preferência?

Atenção aqui. Em vias nas quais não há sinalização específica, tem a preferência:

- quem estiver transitando pela rodovia, quando apenas um fluxo for proveniente de autoestrada;
- quem estiver circulando uma rotatória; e
- quem vier pela direita do condutor, nos demais casos.

Fácil, não? Mas lembre-se: em vias com mais de uma pista, os veículos mais lentos têm a preferência de uso da faixa da direita. Já a faixa da esquerda é reservada para ultrapassagens e para os veículos de maior velocidade.

Mas as regras de preferência não param por aí. Também têm prioridade de deslocamento os veículos destinados a socorro de incêndio e salvamento, os de polícia, os de fiscalização de trânsito e as ambulâncias, bem como veículos precedidos de batedores. E a prioridade se estende também ao estacionamento e parada desses veículos.

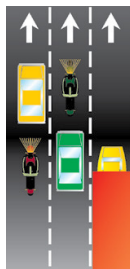

Mas há algumas coisas a observar. Para poder exercer a preferência, é preciso que os dispositivos de alarme sonoro e iluminação vermelha intermitente — indicativos de urgência — estejam acionados. Se for esse o caso:

- deixe livre a passagem à sua esquerda. Desloque-se à direita e até mesmo pare, se necessário. Vidas podem estar em jogo;
- se você for pedestre, aguarde no passeio ao ouvir o alarme sonoro. Só atravesse a rua quando o veículo já tiver passado por ali.

Dê preferência de passagem aos veículos que se deslocam sobre trilhos, respeitadas as normas de circulação. Em passagens de nível, os veículos que deslocam sobre trilhos terão sempre preferência de passagem.

1.8. Estacionamento e Parada

Vamos ao básico: pare sempre fora da pista. Se, numa emergência, tiver que parar o veículo no leito viário, providencie a imediata sinalização.

Em locais de estacionamento proibido, a parada deve ser suficiente apenas para embarque e desembarque de passageiros. E só nos casos em que o procedimento não interfira com o fluxo de veículos ou pedestres. O desembarque de passageiros deve se dar sempre pelo lado da calçada, exceto para o condutor do veículo.

Para carga e descarga, o veículo deve ser mantido paralelo à pista, junto ao meio-fio, de preferência nos estacionamentos.

Motocicletas e outros veículos motorizados de duas rodas devem ser estacionados perpendicularmente à guia da calçada. A não ser que haja sinalização específica determinando outra coisa.

Veículos de prestadores de serviços de utilidade pública (companhias de água, luz, esgoto, telefone, etc.) também têm prioridade de parada e estacionamento no local em que estiverem trabalhando. Mas o local deve estar sinalizado, segundo as normas do CONTRAN.

Ao parar o veículo, certifique-se que isso não constitui risco para os ocupantes e demais usuários da via.

1.9. Velocidade e Distância entre Veículos

Diz o ditado que quem tem pressa vai devagar. Mas quando a pressa é mesmo grande todo o mundo quer correr além da conta.

Cuidado! A velocidade é outro grande fator de risco de acidentes de trânsito. Além disso, determina, em proporção direta, a gravidade das ocorrências.

Alguns motoristas acreditam que as velocidades mais altas podem se livrar com mais facilidade de algumas situações difíceis no trânsito. E que trafegar devagar demais é mais perigoso que andar depressa.

Mas não é assim. Reduzir a velocidade é o primeiro procedimento a se tomar na tentativa de evitar acidentes.

A velocidade máxima permitida para cada via é indicada por meio de placas. Onde não existir sinalização, vale o seguinte:

Em vias urbanas:

- 80 km/h nas vias de trânsito rápido.
- 60 km/h nas vias arteriais.
- 40 km/h nas vias coletoras.
- 30 km/h nas vias locais.



Em rodovias:

- 110 km/h para automóveis, camionetas e motocicletas;
- 90 km/h para ônibus e micro-ônibus;
- 80 km/h para os demais veículos.

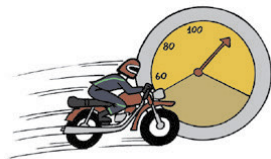

Para estradas não pavimentadas, a velocidade máxima é de 60 km/h.



É proibido transitar com o veículo em velocidade inferior à metade da velocidade máxima estabelecida para a via, retardando ou obstruindo o trânsito, a menos que as condições de tráfego e meteorológicas não o permitam, salvo se estiver na faixa da direita.

O motorista consciente, porém, mais do que observar a sinalização e os limites de velocidade, deve regular sua própria velocidade — dentro desses limites — segundo as condições de segurança da via, do veículo e da carga, adaptando-se também às condições meteorológicas e à intensidade do trânsito.

Mantenha uma distância segura do veículo à frente. Uma boa distância permite que você tenha tempo de reagir e acionar os freios diante de uma situação de emergência e haja tempo também para que o veículo, uma vez freado, pare antes de colidir.

Em condições normais da pista e do clima, o tempo necessário para manter a distância segura é de aproximadamente dois segundos.

Existe uma regra simples — a regra dos dois segundos — que pode ajudar você a manter a distância segura do veículo à frente:

1. Escolha um ponto fixo à margem da via;
2. Quando o veículo que vai a sua frente passar pelo ponto fixo, comece a contar;
3. Conte dois segundos pausadamente. Uma maneira fácil é contar seis palavras em sequência: “cinquenta e um, cinquenta e dois”;
4. A distância entre o seu veículo e o que vai à frente vai ser segura se seu veículo passar pelo ponto fixo após a contagem de dois segundos;
5. Caso contrário, reduza a velocidade e faça nova contagem. Repita até estabelecer a distância segura.

Para veículos com mais de 6 metros de comprimento, ou sob chuva, aumente o tempo de contagem:

“cinquenta e um, cinquenta e dois, cinquenta e três”.

1.10. Regras Relativas a Veículo de Transporte Coletivo

Veículos de transporte coletivo regular de passageiros, quando circulam em faixas especiais, devem manter as luzes baixas acesas de dia e de noite.

1.11. Regras para Redução da Velocidade

Para reduzir sua velocidade, sinalize com antecedência. Evite freadas bruscas, a não ser em caso de emergência. Reduza a velocidade sempre que se aproximar de um cruzamento ou em áreas de perímetro urbano nas rodovias.

1.12. Redução de Marcha, Imobilizações Temporárias e Paradas Emergenciais

Se numa emergência tiver que parar o veículo no leito viário, providencie a imediata sinalização de emergência. O condutor deverá acionar de imediato as luzes de advertência (pisca-alerta) providenciando a colocação do triângulo de sinalização ou equipamento similar à distância mínima de 30 metros da parte traseira do veículo.



Para carga e descarga, o veículo deve ser mantido paralelo à pista, junto ao meio-fio, de preferência nos estacionamentos particulares ou em locais e horários de estacionamentos regulamentados e especificados pela sinalização, placa de regulamentação na via pública.

1.13. Abertura de Porta dos Veículos

Não abra a porta nem a deixe aberta, sem ter certeza de que isso não vai trazer perigo para você ou para os outros usuários da via. Cuide para que seus passageiros não abram ou deixem abertas as portas do veículo.

1.14. Regras Aplicáveis aos Pedestres

O comportamento do pedestre é imprevisível. Tenha muita cautela e dê sempre preferência aos pedestres.

Problemas com o álcool não são exclusividade dos condutores. Pedestres também se embriagam e geralmente acabam atropelados. Quase todas as vítimas são pessoas que não sabem conduzir um veículo, não tendo, portanto, noção da distância de frenagem. Muitos são desatentos e confiam demais na ação do condutor para evitar atropelamentos.

O piloto defensivo deve dedicar atenção especial a pessoas idosas e deficientes físicos, que estão mais sujeitos a atropelamentos.

Igualmente, deve ter muito cuidado com crianças que brincam nas ruas, correndo entre carros estacionados, atrás de bolas ou animais de estimação. Geralmente atravessam a pista sem olhar e estão sob alto risco de acidentes.

1.15. Regras Aplicáveis aos Ciclistas

O ideal é mesmo a ciclovia. Mas onde não existir, o ciclista deve transitar na pista de rolamento, em seu bordo direito, e no mesmo sentido do fluxo de veículos.

A autoridade de trânsito pode autorizar a circulação de bicicletas em sentido contrário ao do fluxo dos veículos, desde que em trecho dotado de ciclo faixa.

A bicicleta tem preferência sobre os veículos motorizados. Mas o ciclista também precisa tomar seus cuidados. Deve trajar roupas claras e sinalizar com antecedência todos os seus movimentos.

Siga o exemplo dos ciclistas profissionais, que geralmente levam esses aspectos a sério.



1.16. Regras Aplicáveis à Condução de Animais e a Veículos de Tração Animal

Devem ser conduzidos pela pista da direita, junto ao meio-fio ou acostamento, sempre que não houver faixa especial para tal fim, e conforme normas de circulação ditadas pelo órgão de trânsito.



1.17. Comportamento dos Condutores em Relação aos Pedestres e Ciclistas

Mantenha a atenção ao conduzir, mesmo em vias com tráfego denso e com baixa velocidade, observando atentamente o movimento de veículos, pedestres e ciclistas, tendo em conta a possibilidade da travessia de pedestres fora da faixa e a aproximação excessiva de outros veículos, ações que podem acarretar acidentes.

Essas situações ocorrem em horários preestabelecidos, conhecidos como “horários de pico”. São os horários de entrada e saída de trabalhadores e acesso a escolas, sobretudo em polos geradores de tráfego, como “shopping centers”, supermercados, praças esportivas etc.

1.18. Regras Aplicáveis a Condutores e Passageiros de Motocicletas, Motonetas e Ciclomotores

Os condutores de motocicletas, motonetas e ciclomotores devem seguir algumas regras básicas:

- usar sempre o capacete, com viseira ou óculos protetores, isso vale também para os passageiros.
- segurar o guidão com as duas mãos;
- usar vestuário de proteção, conforme as especificações do Contran, isso vale também para os passageiros;
- é proibido o transporte de menores de 7 anos em motocicletas.



É proibido trafegar de ciclomotor nas vias de maior velocidade. O condutor deve se manter sempre na faixa da direita, de preferência no centro da faixa. Andar de ciclomotor, motoneta e motocicleta sobre calçadas nem pensar.

Quando conduzir motocicletas, prefira as cores claras e refletivas. Ser visto pelos demais atores do trânsito é essencial para segurança de quem conduz motocicletas.

1.19. Regras Aplicáveis aos Condutores Profissionais

As regras seguintes aplicam-se aos motoristas profissionais de veículos de transporte coletivo de passageiros e de transporte rodoviário de cargas.

O motorista profissional só pode conduzir esses veículos por no máximo 5 (cinco) horas ininterruptas.

Para a condução de veículo de transporte de carga, devem ser observados 30 (trinta) minutos de descanso dentro de cada 6 (seis) horas, mas sem superar as 5 (cinco) horas e meia de condução ininterrupta.

Para a condução de veículo de transporte rodoviário de passageiros, devem ser observados 30 (trinta) minutos de descanso dentro de cada 4 (quatro) horas.

O tempo de condução poderá ser aumentado em situações excepcionais devidamente registradas, para que o condutor e a carga possam chegar a um lugar que ofereça segurança e atendimento necessários, sem comprometer a segurança rodoviária.

A cada 24 (vinte e quatro) horas, o condutor deve observar no mínimo 11 (onze) horas de descanso. Essas horas podem ser usufruídas no veículo e podem coincidir com os intervalos de 30 (trinta) minutos de descanso mencionados anteriormente, observadas nas primeiras 8 (oito) horas contínuas de descanso.

O tempo de condução ou de direção é somente o tempo em que o condutor estiver efetivamente ao volante, transitando entre a origem e o destino do percurso.

O início de uma viagem só pode ocorrer após ter sido cumprido integralmente o intervalo regulamentar de descanso. Não observar os períodos de descanso sujeita o motorista profissional a penalidades definidas pelo Código de Trânsito Brasileiro.

O controle e o registro do tempo de condução é responsabilidade do motorista profissional. O controle é realizado através de registrador instantâneo inalterável de velocidade e tempo (tacógrafo) ou anotação em diário de bordo, papeleta ou ficha de trabalho externo, ou ainda por meios eletrônicos instalados no veículo de acordo com normas do CONTRAN. O condutor é responsável pela guarda, preservação e exatidão dos dados contidos no tacógrafo.

Para a atividade de motofrete e mototáxi é necessário consultar a legislação municipal vigente.

1.20. Uso de Equipamentos Obrigatórios

Para motocicletas e veículos similares, é obrigatório o uso de capacete de segurança para o condutor e o passageiro, devidamente afivelado e no tamanho adequado.

- é obrigatório o uso de viseiras ou óculos de proteção.

Para mais detalhes dos equipamentos obrigatórios, consulte legislação específica do CONTRAN.

Para dicas mais precisas sobre como evitar acidentes, consulte o capítulo Direção Defensiva. Mas nunca é demais reprimir algumas dicas básicas:

1. Para transitar em veículos automotores, os menores de dez anos de idade deverão ser transportados nos bancos traseiros usando individualmente cinto de segurança ou sistema de retenção equivalente. As crianças com até um ano de idade deverão utilizar, obrigatoriamente, o dispositivo de retenção denominado "bebê conforto ou conversível". As crianças com idade superior a um ano e inferior ou igual a quatro anos deverão utilizar, obrigatoriamente o dispositivo de retenção denominado "cadeirinha".

As crianças com idade superior a quatro anos e inferior ou igual a sete anos e meio deverão utilizar o dispositivo de retenção denominado "assento de elevação". Crianças com idade superior a sete anos e meio e inferior a dez anos deverão utilizar o cinto de segurança do veículo. Atentar a correta fixação dos diversos tipos de retenção infantil no banco (através do cinto de segurança, sistema ISOFIX, Latch, Top Tether e outros) e posteriormente correto afivelamento na criança. Consulte o manual do veículo e do dispositivo de retenção infantil.

Cadeiras de criança de acordo com a Resolução 277 do CONTRAN		
Tipo de sistema de retenção	Forma de instalação	Idade
Berço portátil ou bebê conforto	Voltada para trás (sentido contrário à direção), conforme figura A	até 1 ano
Cadeirinha	Voltada para frente (sentido de direção), conforme figura B	superior a 1 ano e inferior ou igual a 4 anos
Assento de elevação	Voltada para frente (sentido de direção), conforme figura C	superior a 4 anos e inferior ou igual a 7,5 anos
Cinto de segurança do veículo	-	superior a 7,5 anos e inferior ou igual a 10 anos

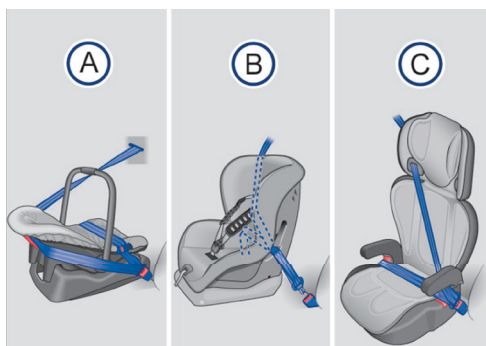

- O uso de cinto de segurança é obrigatório em todas as vias do território nacional.
- Veículos que não se desloquem sobre pneus não podem circular em vias públicas pavimentadas, salvo em casos especiais e com a devida autorização.

Bem, agora você já tem uma boa ideia do que apresenta o Código de Trânsito Brasileiro em termos de normas de circulação. Se houver dúvida na interpretação ou no entendimento de algum termo, consulte o capítulo Conceitos e definições legais. O ideal é que você procure ler o Código em sua totalidade. Informação nunca é demais.



2. Infrações e Penalidades

Quando um motorista não cumpre qualquer item da legislação de trânsito, ele está cometendo uma infração e fica sujeito às penalidades previstas na lei.

2.1. Infração de Trânsito

Infração de trânsito é a desobediência a qualquer preceito da Legislação de Trânsito, do Código de Trânsito Brasileiro (CTB), das Resoluções do CONTRAN e Regulamentações dos Órgãos Executivos de Trânsito. Toda infração é passível de uma penalidade. Uma multa, por exemplo. Algumas infrações, além da penalidade, podem ter uma consequência administrativa, ou seja, o agente de trânsito deve adotar “medidas administrativas”, cujo objetivo é impedir que o condutor continue dirigindo em condições irregulares.

As infrações de trânsito normalmente geram também riscos de acidentes. Por exemplo: não respeitar o sinal vermelho num cruzamento pode causar uma colisão entre veículos ou atropelamento de pedestres ou de ciclistas.

As infrações de trânsito são classificadas, pela sua gravidade, em LEVES, MÉDIAS, GRAVES e GRAVÍSSIMAS.

2.2. Responsabilidade pela Infração

Ao proprietário do veículo caberá sempre a responsabilidade pela infração referente à prévia regularização e preenchimento das formalidades e condições exigidas para o trânsito do veículo na via terrestre, conservação e inalterabilidade de suas características, componentes, agregados, habilitação legal e compatível de seus condutores, quando esta for exigida, e outras disposições que deva observar.

2.3. Autoridade e o Agente de Trânsito

A fiscalização e o policiamento de trânsito são atribuições do agente da autoridade de trânsito, que é a pessoa, civil ou policial militar, credenciada pela autoridade de trânsito para o exercício de tais atividades.

2.4. Fiscalização e Policiamento de Trânsito

É função das Polícias Militares exercer o policiamento ostensivo de trânsito, atuando na prevenção e repressão aos atos relacionados com a segurança pública e garantir a obediência às regras relativas à segurança de trânsito, visando evitar acidentes e assegurar a livre circulação.

Nas rodovias e estradas federais, é competência da Polícia Rodoviária Federal realizar o patrulhamento ostensivo.

2.5. O Auto de Infração

O Auto de Infração é lavrado quando há uma infração de trânsito, ou seja, quando alguém quebra uma regra de circulação ou conduta.

A infração de trânsito pode ser comprovada por declaração do agente de trânsito ou por informações registradas em equipamentos eletrônicos ou fotográficos.

2.6. Penalidades

As penalidades são:

- Advertência por escrito;
- Multa;
- Suspensão do direito de dirigir;
- Apreensão do veículo;
- Cassação do documento de habilitação;
- Frequência obrigatória em curso de reciclagem.

Por exemplo, dirigir com velocidade superior à máxima permitida, em mais de 20%, em rodovias, tem como consequência, além das penalidades (multa e suspensão do direito de dirigir), também o recolhimento do documento de habilitação (medida administrativa).

2.7. Medidas Administrativas

As medidas administrativas são:

- Retenção do veículo;
- Remoção do veículo;
- Recolhimento do documento de habilitação (Carteira Nacional de Habilitação - CNH ou Permissão para Dirigir);
- Recolhimento do certificado de licenciamento;
- Transbordo do excesso de carga.

2.8. Natureza da Infração Cometida e Pontuação Correspondente

Pontuação de multas

Natureza	Pontos
Leve	3
Média	4
Grave	5
Gravíssima	7

Se você atingir 20 pontos, terá a Carteira Nacional de Habilitação suspensa, a critério da autoridade de trânsito. Para contagem dos pontos, é considerada a soma das infrações cometidas no último ano, a contar regressivamente da data da última penalidade recebida.

Para algumas infrações, em razão da sua gravidade e consequência, a multa pode ser multiplicada por três ou até mesmo por cinco.

2.9. O Processo Administrativo de Recurso de Infração e de Imposição de Penalidades

Após uma infração ser registrada pelo órgão de trânsito, a NOTIFICAÇÃO DA AUTUAÇÃO é encaminhada ao endereço do proprietário do veículo. A partir daí o proprietário pode indicar o condutor que dirigia o veículo e também encaminhar defesa ao órgão de trânsito.

A partir da NOTIFICAÇÃO DA PENALIDADE, o proprietário do veículo pode recorrer à Junta Administrativa de Recursos de Infrações – JARI. Caso o recurso seja indeferido, pode ainda recorrer ao Conselho Estadual de Trânsito – CETRAN (no caso do Distrito Federal ao CONTRANDIFE) e, em alguns casos específicos, ao CONTRAN, para avaliação do recurso em última instância administrativa.

2.10. Crimes de Trânsito

Classificam-se as infrações descritas no Código de Trânsito Brasileiro em administrativas, civis e penais. As infrações penais, resultantes de ação delituosa, estão sujeitas às regras gerais do Código Penal e seu processamento é feito pelo Código de Processo Penal. O infrator, além das penalidades impostas administrativamente pela autoridade de trânsito, é submetido a processo judicial criminal. Julgado culpado, a pena pode ser prestação de serviços à comunidade, multa, suspensão do direito de dirigir e até detenção.

Casos mais frequentes compreendem dirigir sem habilitação, alcoolizado ou trafegar em velocidade incompatível com a segurança da via, nas proximidades de escolas, gerando perigo de dano, cuja pena pode ser detenção de seis meses a um ano, além de eventual ajuizamento de ação civil para reparar prejuízos causados a terceiros.

3. Direção Defensiva

3.1. O que é Direção Defensiva

Direção defensiva ou direção segura é a melhor maneira de conduzir e de se comportar no trânsito, porque ajuda a preservar a vida, a saúde e o meio ambiente. Mas, o que é a direção defensiva? É a forma de conduzir que permite a você reconhecer antecipadamente as situações de perigo e prever o que pode acontecer com você, com seus acompanhantes, com o seu veículo e com os outros usuários da via.

Para isso, você precisa aprender os conceitos de direção defensiva e usar esse conhecimento com eficiência. Conduzir sempre com atenção, para poder prever o que fazer com antecedência e tomar as decisões certas para evitar acidentes.

A primeira coisa a aprender é que acidente não acontece por acaso, por obra do destino ou por azar. Na grande maioria dos acidentes, o fator humano está presente, ou seja, cabe aos condutores e aos pedestres uma boa dose de responsabilidade. Toda ocorrência trágica, quando previsível, é evitável.

Atravessar a rua na faixa é um direito do pedestre. Respeite-o!



Os riscos e os perigos a que estamos sujeitos no trânsito estão relacionados com:

- os veículos;
- os condutores;
- as vias de trânsito;
- o ambiente;
- o comportamento das pessoas.

3.2. Veículos: Manutenção Periódica e Preventiva e Funcionamento; Equipamentos Obrigatórios; Sistemas de Freios, Suspensão, Direção, Iluminação e Cintos de Segurança

Seu veículo dispõe de equipamentos e sistemas importantes para evitar situações de perigo que podem levar a acidentes, como freios, suspensão, sistema de direção, iluminação, pneus e outros. Outros equipamentos são destinados a diminuir os impactos causados em caso de acidente, como cinto de segurança, "air-bag" e carroçaria.

Manter esses equipamentos em boas condições é importante para que eles cumpram suas funções.

Para os condutores de motocicletas, motonetas e ciclomotores

Para que você possa conduzir com conforto e segurança, seu veículo precisa estar em perfeitas condições de uso e adaptado às suas necessidades. Preste atenção ao seguinte:

- assegure-se de que seu capacete e seus óculos estejam limpos e com boas condições de visibilidade. Elimine todo e qualquer obstáculo ao seu campo visual;
- adote uma posição adequada, que lhe permita alcançar sem esforço todos os pedais e comandos do guidão. Não se coloque nem muito próximo nem muito distante do guidão, nem demasiadamente inclinado para frente ou para trás.

- ajuste os espelhos retrovisores. Você deve ter um bom campo de visão sem que para isso tenha que se inclinar para frente ou para trás.
- use as roupas corretas e todo o equipamento de segurança. O passageiro que estiver sendo transportado deve fazer o mesmo. Lembre-se, esses detalhes salvam vidas.
- confira o funcionamento básico dos itens obrigatórios de segurança. Se qualquer coisa estiver fora de especificação ou funcionando mal, solucione o problema antes de colocar seu veículo em movimento.
- confira se a autonomia é compatível com o trecho que pretende cobrir. Ficar sem combustível ou energia na bateria no meio da rua, além de muito frustrante, também pode oferecer perigo para todos os usuários da via, sendo também considerado infração de trânsito.

Manutenção Periódica e Preventiva

Todos os sistemas e componentes do seu veículo se desgastam com o uso. O desgaste de um componente pode prejudicar o funcionamento de outros e comprometer sua segurança. Isso pode ser evitado, observando a vida útil e a durabilidade definida pelos fabricantes para os componentes, dentro de certas condições de uso.

Para manter seu veículo em condições seguras, crie o hábito de fazer periodicamente a manutenção preventiva. Ela é fundamental para minimizar o risco de acidentes de trânsito. Respeite os prazos e as orientações do manual de instruções do veículo e, sempre que necessário, consulte profissionais habilitados. Uma manutenção feita em dia evita quebras, custos com consertos e, principalmente, acidentes.

O hábito da manutenção preventiva e periódica gera economia e evita acidentes de trânsito!

Funcionamento do Veículo

Você pode observar o funcionamento de seu veículo seja pelas indicações do painel ou por uma inspeção visual simples:

- Autonomia: veja se o indicado no painel é suficiente para chegar ao destino;
- Nível de óleo do freio, do motor e da direção hidráulica: observe os respectivos reservatórios, conforme o manual de instruções do veículo;
- Nível de óleo do sistema de transmissão (câmbio): para veículos com transmissão automática, veja o nível do reservatório. Nos demais veículos, procure vazamentos sob o veículo;
- Água do radiador: nos veículos refrigerados a água, veja o nível do reservatório de água;
- Água do sistema limpador de para-brisa: verifique o reservatório de água;
- Palhetas do limpador de para-brisa: troque se estiverem ressecadas;
- Desembaçadores dianteiro e traseiro: verifique se estão funcionando corretamente;
- Funcionamento dos faróis: verifique visualmente se todos estão acendendo (luz baixa e alta);
- Regulagem dos faróis: faça por meio de profissionais habilitados;
- Lanternas dianteiras e traseiras, luzes indicativas de direção, luz de freio e luz de ré: inspeção visual.

■ Pneus

Os pneus têm três funções importantes: impulsionar, frear e manter a dirigibilidade do veículo.

Confira sempre:

- **Calibragem:** siga as recomendações do fabricante do veículo, observando a situação de carga (vazio e carga máxima). Pneus murchos têm sua vida útil diminuída, prejudicam a estabilidade, aumentam o consumo de combustível ou energia e reduzem a aderência ao piso com água.
- **Desgaste:** os sulcos dos pneus devem estar dentro dos limites do indicador de desgaste (TWI). A função dos sulcos é permitir o escoamento da água para garantir perfeita aderência ao piso e a segurança, em caso de piso molhado.
- **Deformações na carcaça:** veja se os pneus não têm bolhas ou cortes. Essas deformações podem causar um estouro ou uma rápida perda de pressão.
- **Dimensões irregulares:** não use pneus de modelo ou dimensões diferentes das recomendadas pelo fabricante, para não reduzir a estabilidade e desgastar outros componentes da suspensão.

Você pode identificar outros problemas de pneus com facilidade. Vibrações do volante indicam possíveis problemas com o balanceamento das rodas. Veículo “puxando” para um dos lados indica um possível problema com a calibragem dos pneus ou com o alinhamento da direção. Tudo isso pode reduzir a estabilidade e a capacidade de frenagem do veículo.

- É proibido o uso de pneus reformados em motocicletas e veículos similares.

Não se esqueça de que todas essas recomendações também se aplicam ao pneu sobressalente (estepe), nos veículos em que ele é exigido.

Equipamentos Obrigatórios

Conforme determina o CONTRAN (Conselho Nacional de Trânsito), para circular em vias públicas, os veículos devem estar dotados dos equipamentos obrigatórios relacionados abaixo, a serem constatados pela fiscalização e em condições de funcionamento:

Nos veículos automotores (automóveis, camionetes, camionetas, caminhões e ônibus), híbridos e elétricos: para-choques dianteiro e traseiro; protetores das rodas traseiras dos caminhões; espelhos retrovisores, interno e externo; limpador e lavador de para-brisa; para-sol para o condutor; sistema de iluminação e sinalização; velocímetro, buzina; freios de estacionamento e de serviço, com comandos independentes; pneus que ofereçam condições mínimas de segurança; dispositivo de sinalização luminosa ou refletora de emergência, independente do sistema de iluminação do veículo; registrador instantâneo e inalterável de velocidade e tempo, nos veículos de transporte e condução de escolares, nos de transporte de passageiros com mais de dez lugares e nos de carga com capacidade máxima de tração superior a 19t; cinto de segurança para todos os ocupantes do veículo; dispositivo destinado ao controle de ruído do motor, naqueles dotados de motor a combustão; roda sobressalente*, compreendendo o aro e o pneu, com ou sem câmara de ar, conforme o caso; macaco, compatível com o peso e carga do veículo; chave de roda; chave de fenda ou outra ferramenta apropriada para a remoção de calotas; lanternas delimitadoras e lanternas laterais nos veículos de carga, quando

suas dimensões assim o exigirem; cinto de segurança para a árvore de transmissão em veículos de transporte coletivo e carga;

* Alguns modelos devido a características de construção estão dispensados do uso da roda reserva.

Para os ciclomotores: espelhos retrovisores, de ambos os lados; farol dianteiro, de cor branca ou amarela; lanterna de cor vermelha na parte traseira; velocímetro; buzina; pneus que ofereçam condições mínimas de segurança; dispositivo destinado ao controle de ruído do motor.

Para as motonetas, motocicletas e triciclos: espelhos retrovisores, de ambos os lados; farol dianteiro, de cor branca ou amarela; lanterna de cor vermelha na parte traseira; lanterna de freio de cor vermelha; iluminação da placa traseira; indicadores luminosos de mudança de direção, dianteiro e traseiro; velocímetro; buzina; pneus que ofereçam condições mínimas de segurança; dispositivo destinado ao controle de ruído do motor.

Para os quadriciclos: espelhos retrovisores, de ambos os lados; farol dianteiro, de cor branca ou amarela; lanterna, de cor vermelha na parte traseira; lanterna de freio, de cor vermelha; indicadores luminosos de mudança de direção, dianteiros e traseiros; iluminação da placa traseira; velocímetro; buzina; pneus que ofereçam condições mínimas de segurança; dispositivo destinado ao controle de ruído do motor; protetor das rodas traseiras.

Sistemas de Freios

O sistema de freios desgasta-se com o uso e tem sua eficiência reduzida.

Freios gastos exigem maiores distâncias para frear com segurança e podem causar acidentes.

Os principais componentes do sistema de freios são: sistema hidráulico, fluido, discos e pastilhas ou lonas, dependendo do tipo de veículo.

Veja as principais razões de perda de eficiência e como inspecionar:

- Nível de fluido baixo: é só observar o nível do reservatório;
- Vazamento de fluido: observe a existência de manchas no piso sob o veículo;
- Disco e pastilhas gastos: verifique com profissional habilitado;
- Lonas gastas: verifique com profissional habilitado.

Para frear com segurança, é preciso estar atento.

Mantenha distância segura e freios em bom estado!

Quando você atravessa locais encharcados ou com poças de água, utilizando veículo com freios a lona, pode ocorrer a perda de eficiência momentânea do sistema de freios. Observando as condições do trânsito no local, reduza a velocidade e pise no pedal de freio algumas vezes para voltar à normalidade.

Nos veículos dotados de sistema ABS (central eletrônica que recebe sinais provenientes das rodas e que gerencia a pressão no cilindro e no comando dos freios, evitando o bloqueio das rodas), verifique, no painel, a luz indicativa de problemas no funcionamento. Ao conduzir, evite freadas bruscas e desnecessárias, que desgastam mais rapidamente os componentes do sistema de freios. É só conduzir com atenção, observando a sinalização, a legislação e as condições do trânsito.

Suspensão

A finalidade da suspensão e dos amortecedores é manter a estabilidade do veículo. Quando gastos, podem causar a perda de controle do veículo e seu capotamento, especialmente em curvas e nas frenagens. Verifique periodicamente o estado de conservação e o funcionamento deles, usando como base o manual do fabricante e levando o veículo a pessoal especializado.

Direção

A direção é um dos mais importantes componentes de segurança do veículo, um dos responsáveis pela dirigibilidade. Folgas no sistema de direção fazem o veículo “puxar” para um dos lados, podendo levar o condutor a perder seu controle. Ao frear, esses defeitos são aumentados. Você deve verificar periodicamente o funcionamento correto da direção e fazer as revisões preventivas nos prazos previstos no manual do fabricante do veículo, com pessoal especializado.

Iluminação

O sistema de iluminação de seu veículo é fundamental, tanto para você ver bem seu trajeto como para ser visto por todos os outros usuários da via e, assim, garantir a segurança no trânsito. Sem iluminação, ou com iluminação deficiente, você pode ser causa de colisão e de outros acidentes.

Ver e ser visto por todos torna o trânsito mais seguro!

Cinto de Segurança

O cinto de segurança existe para limitar a movimentação dos ocupantes de um veículo, em caso de acidente ou numa freada brusca. Nesses casos, o cinto impede que as pessoas se choquem com as partes internas do veículo ou, que sejam lançadas para fora dele, reduzindo assim a gravidade das possíveis lesões. Por isso, os cintos de segurança devem estar em boas condições de conservação e todos os ocupantes devem usá-los, inclusive os passageiros do banco traseiro.

Faça sempre inspeção dos cintos:

- veja se os cintos não têm cortes, para não se romperem numa emergência;
- confira se não existem dobras que impeçam a perfeita elasticidade;
- teste o travamento para ver se estão funcionando perfeitamente;
- verifique se os cintos do banco traseiro estão disponíveis para utilização dos ocupantes.

Uso correto do cinto:

- Ajuste-o firmemente ao corpo, sem deixar folgas;
- A faixa inferior deve ficar abaixo do abdome, sobretudo para as gestantes;
- A faixa transversal deve vir sobre o ombro, atravessando o peito, sem tocar o pescoço;
- Não use presilhas. Elas anulam os efeitos do cinto de segurança.



Transporte as crianças menores de 10 anos apenas no banco traseiro, acomodadas em dispositivo de retenção afixado ao cinto de segurança, adequado a sua estatura, peso e idade.

Alguns veículos não possuem banco traseiro. Excepcionalmente, e só nesses casos, você pode transportar crianças menores de 10 anos no banco dianteiro, utilizando o cinto de segurança.

Dependendo da idade, elas devem ser acomodadas em cadeiras apropriadas, com a utilização do cinto de segurança. Se o veículo tiver “air-bag” para o passageiro, é recomendável que você o desligue enquanto estiver transportando crianças nessa situação.

O cinto de segurança é de utilização individual. Transportar criança no colo, ambos com o mesmo cinto, pode acarretar lesões graves e até a morte da criança.

As pessoas, em geral, não têm a noção exata do significado do impacto de uma colisão no trânsito.

Saiba que, segundo as leis da física, colidir com um poste ou com um objeto fixo semelhante, a 80 quilômetros por hora, é o mesmo que cair de um prédio de 9 andares.

3.3. Condutores: a Importância do Bom Estado Físico e Mental para Dirigir; Conhecimento e Habilidades; Habilitação; Uso de Equipamentos Obrigatórios; Fatores de Risco para a Ocorrência de Acidentes, como Evitar Colisões; Condições Adversas

A posição correta ao conduzir produz menos desgaste físico e aumenta a sua segurança!



■ Como evitar desgaste físico relacionado à maneira de sentar e conduzir

A posição correta ao conduzir evita desgaste físico e contribui para evitar situações de perigo. Siga as orientações:

- Dirija com os braços e pernas ligeiramente dobrados, evitando tensões;
- Apoie bem o corpo no assento e no encosto do banco, o mais próximo possível de um ângulo de 90 graus;
- Ajuste o encosto de cabeça de acordo com a altura dos ocupantes do veículo, de preferência na altura dos olhos;

- Segure o volante com as duas mãos, como os ponteiros do relógio na posição de 9 horas e 15 minutos. Assim você vê melhor o painel, acessa melhor os comandos do veículo e nos veículos com "air-bag" não impede seu funcionamento;
- Procure manter os calcanhares apoiados no assoalho do veículo e evite apoiar os pés nos pedais, quando não os estiver usando;
- Utilize calçados fechados que fiquem bem fixos aos seus pés, para poder acionar os pedais rapidamente e com segurança;
- Coloque o cinto de segurança, e de maneira que ele se ajuste firmemente a seu corpo. A faixa inferior deve passar pela região do abdome e a faixa transversal, sobre o peito, e não sobre o pescoço;
- Fique em posição que permita ver bem as informações do painel e verifique sempre o funcionamento de sistemas importantes, como, por exemplo, a temperatura do motor.

■ Uso correto dos retrovisores

Quanto mais você vê o que acontece a sua volta enquanto dirige, maior a possibilidade de evitar situações de perigo.

Nos veículos com retrovisor interno, sente-se na posição correta e ajuste-o numa posição que dê a você uma visão ampla do vidro traseiro.



Não coloque bagagens ou objetos que impeçam sua visão por meio do retrovisor interno. Os retrovisores externos, esquerdo e direito, devem ser ajustados de maneira que você, sentado na posição de condução, veja o limite traseiro do seu veículo e com isso reduza a possibilidade de "pontos cegos" ou sem alcance visual. Se não conseguir eliminar esses "pontos cegos", antes de iniciar uma manobra, movimente a cabeça ou o corpo para encontrar outros ângulos de visão pelos espelhos externos, ou por meio da visão lateral. Fique atento também aos ruídos dos motores dos outros veículos e só faça a manobra se estiver seguro de que não irá causar acidentes.

O problema da concentração: telefones, rádios e outros mecanismos diminuem sua atenção ao conduzir.

Concentração e reflexos diminuem muito com o uso de álcool e drogas. Acontece o mesmo se você não dormir ou dormir mal!

Se você estiver pouco concentrado ou não puder se concentrar totalmente na condução, seu tempo normal de reação vai aumentar, transformando os riscos do trânsito em perigos no trânsito. Alguns dos fatores que diminuem a sua concentração e retardam os reflexos são:

- Consumir bebida alcoólica;
- Usar drogas;
- Usar medicamento que modifica o comportamento, de acordo com seu médico;
- Ter participado, recentemente, de discussões fortes com familiares, no trabalho, ou por qualquer outro motivo;
- Ficar muito tempo sem dormir, dormir pouco ou dormir mal;
- Ingerir alimentos muito pesados, que acarretam sonolência.

Ingerir bebida alcoólica ou usar drogas, além de reduzir a concentração, afeta a coordenação motora, muda o comportamento e diminui o desempenho, limitando a percepção de situações de perigo e reduzindo a capacidade de ação e reação.

Outros fatores que reduzem a concentração, apesar de muitos não perceberem isso, são:

- Usar o telefone celular ao conduzir,
- Assistir televisão a bordo ao conduzir;
- Ouvir aparelho de som em volume que não permita ouvir os sons do seu próprio veículo e dos demais;
- Transportar animais soltos e desacompanhados no interior do veículo;
- Transportar no interior do veículo objetos que possam se deslocar durante o percurso.

■ Conduzindo ciclomotores e motocicletas

O motociclista precisa estar avaliando constantemente a presença de outros usuários da via e a interação entre eles no trânsito, adaptando seu comportamento para evitar conflitos. Os períodos de pico geralmente oferecem os maiores problemas para o motociclista. No início da manhã e no fim da tarde e durante os intervalos tradicionais para almoço, o trânsito tende a ficar mais congestionado. Todo mundo está indo para o trabalho ou voltando para casa. Em períodos como Carnaval, Natal, férias escolares e feriados o congestionamento também é maior. Nos centros urbanos, os pontos de concentração de pedestres e carros estacionados também são problemáticos.

Preste bastante atenção ao se aproximar de pontos de ônibus ou estações de metrô. Há sempre alguém com pressa, correndo para não perder a condução. Na correria, acabam atravessando a rua sem olhar.

Regras de segurança para condutores de motocicletas e ciclomotores:

- É obrigatório o uso de capacete de segurança para o condutor e o passageiro;
- É obrigatório o uso de viseiras ou óculos de proteção;
- É proibido transportar crianças menores de 7 anos;
- É obrigatório manter o farol aceso quando em circulação, de dia ou à noite;
- As ultrapassagens devem ser feitas sempre pela esquerda;
- A velocidade deve ser compatível com as condições e circunstâncias do momento, respeitando os limites fixados pela regulamentação da via;

- Ao circular entre veículos, em situação de trânsito parado, ter atenção redobrada e manter velocidade reduzida;
- Condutor e passageiro devem preferencialmente vestir roupas claras;
- Solicite ao “passageiro” que movimente o corpo da mesma maneira que você, condutor, para garantir a estabilidade nas curvas;
- Segure o guidão com as duas mãos;
- Atenção ao passar ao lado de veículos parados. De repente alguém pode abrir a porta, levando você ao chão. Olhe para o interior dos veículos e certifique-se de que estão desocupados.

Motocicletas são como os demais veículos: Devem respeitar os limites de velocidade, manter distância segura.



■ Maneira de conduzir

Um grande número de motociclistas precisa alterar urgentemente sua forma de conduzir. Mudar constantemente de faixa, circular em velocidades incompatíveis com a segurança sem guardar distância segura têm resultado num preocupante aumento do número de acidentes envolvendo motocicletas em todo o País. Esses acidentes podem ser evitados, simplesmente com uma condução mais segura. O comportamento do motociclista, seu modo de conduzir, também é determinante para a prevenção de acidentes. Quando está conduzindo, deve dar atenção máxima à condução do veículo. Comportamentos inadequados devem ser evitados. Tenha sempre as duas mãos sobre o guidão. Evite surpresas. Se você dirige uma motocicleta ou um ciclomotor, pense nisso e coloque em prática as seguintes orientações:

- Não sobrecarregue seu veículo. Leve apenas um passageiro, não exagere na bagagem e não abuse da velocidade. O excesso de volumes dificulta a mobilidade do condutor do veículo.
- Não se curve para apanhar objetos com o veículo em movimento.
- Não acenda cigarros enquanto estiver conduzindo.
- Não se ocupe em espantar ou matar insetos enquanto estiver conduzindo.
- Evite manobras bruscas com seu veículo.
- Não beba ou coma nada enquanto pilota.
- Não fale ao telefone enquanto pilota.

O código de trânsito fornece muitas informações que o motociclista deve receber. Além do código, há livros e revistas especializados. Leia tudo o que puder. Informe-se. O motociclista precisa desenvolver ao máximo sua habilidade. Estamos falando da capacidade de manusear os controles do veículo e executar com perícia e sucesso quaisquer manobras básicas de trânsito. Precisa saber fazer curvas com segurança, ultrapassar, mudar de pista com prudência e estacionar corretamente. A habilidade do motociclista se desenvolve por meio de aprendizado. A prática leva à perfeição. Algumas dicas úteis:

Um dos principais cuidados para evitar colisões e acidentes consiste em se manter a distância adequada em relação ao veículo que segue à frente. Esta distância, chamada de Distância de Seguimento (DS), pode ser calculada segundo uma fórmula bastante complicada que envolve a velocidade do veículo em função de seu comprimento.

Mas ninguém quer sair por aí fazendo cálculos e contas matemáticas enquanto pilota. Por isso, bom mesmo é usar o bom senso. Mantenha um espaço razoável entre você e o veículo que vai à sua frente. À medida que a velocidade aumenta, vá aumentando também a distância, pois precisará de mais espaço para frear caso surja algum imprevisto.

Atente para a distância a que vem o veículo de trás. Se sentir que o motorista está muito próximo, mude de pista para dar-lhe passagem. Lembre-se: não aceite provocações.

Muito cuidado com os veículos de transporte coletivo, escolares e veículos lentos, que podem parar inesperadamente. Quando estiver atrás de um desses veículos, aumente ainda mais a distância que o separa dele. Evite também conduzir prensado entre dois veículos grandes. É muito perigoso.

■ Dicas de Segurança sobre 2 rodas

1. Use todos os equipamentos de segurança: capacete, luvas, roupas de couro, botas, tiras reflexivas, etc. Proteja-se.
2. Ande sempre com os faróis ligados. Se possível use alguma peça de roupa mais clara, de modo a permitir melhor visualização do conjunto. Use adesivos refletivos no capacete.
3. Mantenha-se à direita, sobretudo em pistas rápidas. Facilite as ultrapassagens.
4. Evite os pontos cegos. Mantenha-se visível em relação aos outros veículos.
5. Não abuse da confiança. Pilote conservadoramente.
6. Evite conduzir sob chuva ou condições de pista escorregadia.
7. Cuidado com os pedestres, sobretudo quando o trânsito estiver parado. Muitos deles atravessam fora da faixa.
8. Evite a proximidade de veículos pesados.
9. Tome cuidado com as linhas de pipa, pois podem estar com cerol. As linhas com cerol possuem uma enorme capacidade cortante e é a causa de muitos acidentes graves que podem levar à morte ou deixar sequelas terríveis em suas vítimas.

Jamais discuta no trânsito ou aceite provocações.



A Importância do Bom Estado Físico e Mental para Dirigir

O método que se segue se aplica a qualquer atividade do dia-a-dia que envolva risco de vida. Assim, pode ser aplicado à condução de um veículo.

Sempre que for guiar um veículo, procure se preparar mentalmente para a tarefa com alguma antecedência.

Antes de sair para qualquer viagem ou passeio, examine bem seu veículo. Em seguida faça a si mesmo as seguintes perguntas:

- Em que estado se encontra o meu veículo?
- Como me sinto física e mentalmente?
- Estou em condições de conduzir?
- Estou cansado ou descansado, calmo ou emocionalmente perturbado?
- Estou tomando algum medicamento que poderá afetar a minha habilidade de condução do veículo?
- Poderá ocorrer alguma condição adversa relativa à luz, tempo, via e trânsito?

Considere bem as respostas a essas autoindagações e só então dê partida ao veículo. Se sentir que não está bem em relação a qualquer dessas respostas, tome a decisão de não colocar o veículo em movimento até resolver o problema.

Seu estado emocional também é muito importante. Evite conduzir se sentir que está irritado ou ansioso.

Conhecimentos e Habilidades

O constante aperfeiçoamento

O ato de conduzir apresenta riscos e pode gerar graves consequências, tanto físicas como financeiras. Por isso, conduzir exige aperfeiçoamento e atualização constantes, para a melhoria do desempenho e dos resultados.

Você dirige um veículo que exige conhecimento e habilidade, passa por lugares diversos e complexos, nem sempre conhecidos, nos quais também circulam outros veículos, pessoas e animais. Por isso, você tem muita responsabilidade sobre tudo o que faz ao volante.

É muito importante para você conhecer as regras de trânsito, a técnica de conduzir com segurança e saber como agir em situações de risco. Procure sempre revisar e aperfeiçoar seus conhecimentos sobre tudo isso.

Habilitação

A permissão para conduzir veículos automotores e elétricos é obtida através de exames junto ao órgão de trânsito. Os requisitos básicos para sua obtenção são: ser penalmente imputável (ter no mínimo 18 anos de idade), saber ler e escrever, possuir documento de identidade ou equivalente, realizar os cursos de direção defensiva e de meio ambiente, fazer os exames médico e de aptidão física se a categoria desejada exigir, conforme legislação vigente.

O candidato aprovado recebe a permissão para dirigir durante um ano, sendo que após esse período, se não houver cometido infrações de natureza grave ou gravíssima, ou reincidência de infração média, o mesmo receberá a Carteira Nacional de Habilitação definitiva.

A habilitação tem cinco categorias, tais como:

- I - **Categoria A** - condutor de veículo motorizado de duas ou três rodas, com ou sem carro lateral. Ex.: Motocicleta, Ciclomotor, Motoneta ou Triciclo;
- II - **Categoria B** - condutor de veículo motorizado, não abrangido pela categoria A cujo peso bruto total não exceda a três mil e quinhentos quilogramas e cuja lotação não exceda a oito lugares, excluído o do motorista. Ex.: Automóvel, caminhonete, camioneta, utilitário;
- III - **Categoria C** - condutor de veículo motorizado, utilizado em transporte de carga, cujo peso bruto total exceda a três mil e quinhentos quilogramas, para esta categoria é necessário ter a categoria B a pelo menos um ano (é permitida a combinação de veículos em que a unidade acoplada, reboque, não exceda a 6000 kg). Ex: Caminhão;
- IV - **Categoria D** - condutor de veículo motorizado, utilizado no transporte de passageiros, cuja lotação exceda a oito lugares, excluído o do motorista. Ex: Micro-ônibus, Ônibus;
- V - **Categoria E** - condutor de combinação de veículos em que a unidade tratora se enquadre nas categorias B, C ou D e cuja unidade acoplada, reboque, semirreboque, trailer ou articulada tenha 6.000 kg (seis mil quilogramas) ou mais de peso bruto total, ou cuja lotação exceda a 8 (oito) lugares Ex.: Veículo com dois reboques acoplados.

Para casos especiais, verifique o Código de Trânsito Brasileiro (CTB).

Suspensão de dirigir - A penalidade de suspensão do direito de dirigir será imposta ao condutor que atingir 20 pontos no período de 12 meses. O período de suspensão do direito de dirigir varia de 6 meses a 2 anos. Após o período de suspensão é necessário a realização de curso de reciclagem.

Uso de Equipamentos Obrigatórios

De acordo com o CTB, conduzir o veículo sem equipamento obrigatório ou estando este ineficiente ou inoperante ou em desacordo com o estabelecido pelo CONTRAN, são infrações passíveis de multa e/ou apreensão do veículo para regularização.

Nos casos previstos, quais sejam, não for possível sanar a irregularidade no local da infração, o veículo não apresentar condição de segurança para rodar ou não se apresentando condutor habilitado, o veículo será removido para o depósito fixado pelo órgão ou entidade competente, com circunscrição sobre a via. Sendo a sua liberação condicionada ao reparo do componente ou equipamento obrigatório que não esteja em perfeito estado de funcionamento.

Salvo exceções, as crianças com idade inferior a dez anos devem ser transportadas nos bancos traseiros, utilizando dispositivo de retenção adequado a sua idade/tamanho/peso.

É obrigatório o uso do cinto de segurança para condutor e passageiros em todas as vias do território nacional, salvo em situações regulamentadas pelo CONTRAN, que é o caso dos veículos destinados ao transporte coletivo de passageiros em percurso em que é permitido viajar em pé (linhas urbanas), ciclomotores, motonetas, motocicletas, triciclos e quadriciclos quando aplicável.

A luz baixa deve ser mantida acesa durante a noite e durante o dia nos túneis providos de iluminação pública e rodovias, neste caso é aceito o uso da luz de rodagem diurna. É preciso manter acesas pelo menos as luzes de posição sob chuva forte, neblina ou cerração. Nos veículos de transporte coletivo e ciclomotores/motocicletas/motonetas deve-se manter a luz baixa acesa durante o dia e noite.

Lembramos que o pisca-alerta deve ser utilizado somente com o veículo imobilizado ou situações de emergência. O dispositivo refletivo de emergência (triângulo) deve ser colocado no mínimo a 30 metros da traseira do veículo, em condições adversas, como em curva, neblina, chuva, piso escorregadio, ou em vias de maior velocidade é recomendável aumentar essa distância.

Os condutores de motocicletas, motonetas e ciclomotores só poderão circular nas vias utilizando capacete de segurança, com viseira ou óculos protetores; segurando o guidão com as duas mãos; usando vestuário de proteção, de acordo com as especificações do CONTRAN. Os condutores de motocicletas e motonetas que exerçam o transporte remunerado de passageiros (moto táxi) ou de cargas (moto frete) devem utilizar colete de segurança, com dispositivos retrorrefletivos.

Fatores de Risco para a Ocorrência de Acidentes

O Código de Trânsito Brasileiro prevê inúmeras infrações e também crimes de trânsito, considerados fatores de risco. Dentre eles, podemos destacar:

- Conduzir sob a influência de álcool ou de qualquer outra substância psicoativa que determine dependência.
- Transitar em velocidade superior à máxima permitida para o local.
- Não usar cinto de segurança.
- Não usar capacete.
- Não usar as cadeirinhas e dispositivos de segurança para crianças.
- Conduzir o veículo sem possuir Carteira Nacional de Habilitação, Permissão para Dirigir ou Autorização para Conduzir Ciclomotor ou com estas cassadas ou suspensas.
- Utilizar-se do veículo para demonstrar ou exibir manobra perigosa, mediante arrancada brusca, derrapagem ou frenagem com deslizamento ou arrastamento de pneus.
- Transitar ou ultrapassar pela contramão.
- Transitar com o veículo em calçadas, passeios, passarelas, ciclovias, ciclofaixas, ilhas, refúgios, ajardinamentos, canteiros centrais e divisores de pista de rolamento, acostamentos, marcas de canalização, gramados e jardins públicos.
- Ultrapassar pela direita, salvo quando o veículo da frente estiver colocado na faixa apropriada e der sinal de que vai entrar à esquerda.
- Deixar de dar preferência de passagem a pedestre e a veículo não motorizado.
- Conduzir o veículo sem equipamento obrigatório ou estando este ineficiente ou inoperante ou com equipamento obrigatório em desacordo com o estabelecido pelo CONTRAN.
- Transitar com o veículo: apresentando vazamentos de combustível ou lubrificantes, danificando a via, suas instalações e equipamentos, e/ou lançando ou arrastando sobre a via qualquer objeto que possa acarretar risco de acidente.
- Conduzir o veículo: com o braço do lado de fora; transportando pessoas, animais ou volume à sua esquerda ou entre os braços e pernas; com incapacidade física ou mental temporária que comprometa a segurança do trânsito; usando calçado que não se firme nos pés ou que comprometa a utilização dos pedais; com apenas uma das mãos, exceto quando deva fazer sinais regulamentares de braço, mudar a marcha do veículo ou acionar equipamentos e acessórios do veículo; utilizando-se de fones nos ouvidos conectados à aparelhagem sonora ou de telefone celular.

Cumprir lembrar que o infrator será submetido a curso de reciclagem quando, sendo contumaz, for necessário à sua reeducação; quando suspenso do direito de conduzir; quando se envolver em acidente grave para o qual haja contribuído, independentemente de processo judicial; quando condenado judicial por delito de trânsito; a qualquer tempo, se for constatado que o condutor está colocando em risco a segurança do trânsito e em outras situações a serem definidas pelo CONTRAN.

Sobre crimes de trânsito, importante mencionar que agravam as penas ter o condutor do veículo cometido a infração com dano potencial para duas ou mais pessoas ou com grande risco de grave dano patrimonial a terceiros; utilizando o veículo sem placas, com placas falsas ou adulteradas; quando a sua profissão ou atividade exigir cuidados especiais com o transporte de passageiros ou de carga; sobre faixa de trânsito temporária ou permanentemente destinada a pedestres.

Como Evitar Colisões

Ao assumir a condução de um veículo, esteja exclusivamente voltado a cumprir a tarefa a que se propôs. Concentre sua atenção completamente no trânsito e jamais cometa atos que possam desviar sua atenção enquanto dirige, como utilizar o celular, comer ou fumar e maquiarse no veículo. Nunca ingira bebida alcoólica se for conduzir.

Confira a seguir os três principais tipos de colisões e como evitá-las:

- Colisão traseira: este tipo de colisão ocorre principalmente pelo fato do condutor não manter uma distância segura em relação ao veículo que segue à sua frente. Portanto, mantenha uma distância segura do veículo à sua frente e não realize nenhuma atividade que possa desviar sua atenção.
- Colisão frontal: comum em vias de pista única, é a que mais resulta em fatalidades, uma vez que a velocidade dos dois veículos é somada no momento do impacto. Para evitá-la, seja responsável e nunca inicie uma manobra de ultrapassagem sem verificar se outro veículo está realizando esta manobra, respeite a faixa contínua e fique atento ao comportamento dos outros condutores que dividem a via com você. A colisão contra objetos parados, podem ser decorrentes de sonolência, embriaguez e distração, portanto, esteja descansado, não beba e desconecte-se do celular.
- Colisão lateral: os eventos que ocorrem perpendicularmente, ou seja, em cruzamentos e saída de pista, se devem principalmente ao desrespeito à sinalização e preferência. Obedeça às placas de PARE e redução de velocidade e esteja atento à preferência dos veículos que trafegam na via perpendicular à sua. Para evitar as colisões laterais no mesmo sentido, verifique o retrovisor e utilize os indicadores de direção ao mudar de faixa, comunicando-se corretamente com os outros usuários da via.

Condições Adversas

Condições adversas são todos aqueles fatores que podem prejudicar o seu real desempenho no ato de conduzir, tornando maior a possibilidade de um acidente de trânsito. Existem várias condições adversas e é importante lembrar que nem sempre elas aparecem isoladamente, tornando o perigo ainda maior. Elas podem ser classificadas em seis grupos principais, sendo todos abordados neste material:

- Luz;
- Tempo;
- Vias;
- Trânsito;
- Veículo;
- Condutor.

3.4. Vias: Limites de Velocidade; Vias Urbanas e Rodovias; Curvas, Aclives, Declives, Pontes, Túneis, Passagens de Nível, Cruzamentos, Sinalização, Iluminação, Acostamento, Obras, Condições de Pavimento, Calçadas e Passeios, Condições Adversas

Via pública é a superfície por onde transitam veículos, pessoas e animais, compreendendo a pista, a calçada, o acostamento, a ilha e o canteiro central. Podem ser urbanas ou rurais (estradas ou rodovias).

Cada via tem suas características, que devem ser observadas para diminuir os riscos de acidentes.

Procure adaptar-se também às condições da via. Procure identificar bem o traçado das curvas, das elevações, a largura das pistas e o número delas, o estado do acostamento, a existência de árvores à margem da via, o tipo de pavimentação, a presença de barro ou lama, buracos e obstáculos como quebra-molas, sonorizadores, etc.

Evite surpresas. Mais uma vez a velocidade é chave. Se sentir que a via não está em condições ideais, reduza a velocidade. Lembre-se: a sinalização traz os limites máximos de velocidade, o que não significa que você não possa ir mais devagar.

Limites de Velocidades

Você tem a obrigação de conduzir numa velocidade compatível com as condições da via, respeitando os limites de velocidade estabelecidos.

Embora os limites de velocidade sejam os que estão nas placas de sinalização, há determinadas circunstâncias momentâneas nas condições da via — tráfego, condições do tempo, obstáculos, aglomeração de pessoas — que exigem que você reduza a velocidade e redobre sua atenção, para conduzir com segurança. Quanto maior a velocidade, maior é o risco e mais graves são os acidentes e maior a possibilidade de morte no trânsito.

Vias Urbanas e Rodovias

Nas vias urbanas o trânsito é mais lento e intenso, com maior concentração de veículos e pedestres, principalmente nos horários de pico. Fique atento, obedeça à sinalização de trânsito e não caia na tentação de usar o celular, mesmo com o trânsito parado. Respeite as preferências.

Nas rodovias os limites de velocidades são maiores, não os ultrapasse, pois são definidos de acordo com as condições das vias. Esteja sempre atento às reduções bruscas de velocidade, mantenha uma distância segura do veículo à frente, para que a distância de frenagem não seja prejudicada.

Verifique as condições do seu veículo e o abasteça com combustível ou carregue a bateria com energia suficiente para completar o percurso.

Curvas

Diminua a velocidade, com antecedência, usando o freio e, se necessário, reduza a marcha antes de entrar na curva e de iniciar o movimento do volante;

- Comece a fazer a curva com movimentos suaves e contínuos no volante, acelerando gradativamente e respeitando a velocidade máxima permitida. À medida que a curva for terminando, retorne o volante à posição inicial, também com movimentos suaves;
- Procure fazer a curva movimentando o menos que puder o volante, evitando movimentos bruscos e oscilações na direção.

Ativos

Ao transitar em um ativo, certifique-se que a marcha correta esteja engatada para que o veículo possa manter uma velocidade compatível com a via em que está transitando.

Fique atento aos veículos à sua frente que possam diminuir a velocidade, mantenha uma distância segura.

Caso o trânsito pare, certifique-se que o veículo não desça ao sair da imobilidade.

Declives

Você percebe que à frente há um declive acentuado: antes que a descida comece, teste os freios e mantenha o câmbio engatado numa marcha reduzida durante a descida.

Nunca desça com o veículo desengrenado. Porque, em caso de necessidade, você não vai ter a força do motor para ajudar a parar, ou a reduzir a velocidade, e os freios podem não ser suficientes.

Não desligue o motor nas descidas. Com ele desligado, os freios não funcionam adequadamente, e o veículo pode atingir velocidades descontroladas.

Além disso, a direção pode travar se você desligar o motor.



Estreitamento de Pista

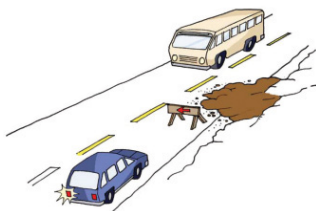

Qualquer estreitamento de pista aumenta riscos. Pontes estreitas ou sem acostamento, obras, desmoronamento de barreiras, presença de objetos na pista, por exemplo, provocam estreitamentos.

Assim que você enxergar a sinalização ou perceber o estreitamento, redobre sua atenção, reduza a velocidade e a marcha e, quando for possível a passagem de apenas um veículo por vez, aguarde o momento oportuno, alternando a passagem com os outros veículos que vêm em sentido oposto.

Pontes

Ao se aproximar de uma ponte mantenha velocidade segura e mantenha distância dos veículos à sua frente.

Sobre as pontes ultrapasse somente se a sinalização assim o permitir e não estacione ou pare.

Túneis

Ao se aproximar de um túnel, acenda os faróis baixos (as luzes de rodagem diurna não são suficientes) do veículo e mantenha velocidade e distância segura dos veículos à frente.

Nunca pare ou estacione o veículo dentro dos túneis.

Em caso de pane ou problemas com o veículo dentro do túnel, procure parar na faixa mais a direita das pistas de rolamento, ligue a sinalização de emergência do veículo e procure local seguro fora do veículo.

Nunca caminhe sobre a via dentro do túnel. Verifique se existem condições seguras para a instalação do triângulo de emergência a pelo menos 30 metros à retaguarda do veículo e procure auxílio das autoridades responsáveis pela via.

Passagens de Nível

Em toda passagem de nível, com ou sem sinalização de segurança, placas, sinais de trânsito, etc., o condutor do veículo deve parar antes da passagem de nível, escutar se há aproximação de algum veículo pela linha férrea ou bonde, e prosseguir se a passagem estiver liberada e constatada a não aproximação de algum veículo pela linha.

Jamais pare ou estacione sobre a passagem de nível. Em caso de pane, deixe o veículo imediatamente e procure auxílio das autoridades de trânsito responsáveis no local e das autoridades da via férrea.

Nunca circule sobre via férrea ou trilho.

Cruzamentos

Em um cruzamento, a circulação de veículos e de pessoas se altera a todo instante. Quanto mais movimentado, mais conflito há entre veículos, pedestres e ciclistas, aumentando os riscos de colisões e atropelamentos.

É muito comum, também, a presença de equipamentos como “orelhões”, postes, lixeiras, banca de jornais e até mesmo cavaletes com propaganda nas esquinas, reduzindo ainda mais a percepção dos movimentos de pessoas e veículos.

Assim, ao se aproximar de um cruzamento, independentemente de existir algum tipo de sinalização, Você deve redobrar a atenção e reduzir a velocidade do veículo.

Cruzamentos são áreas de risco no trânsito. Reduza a velocidade e respeite a sinalização!

Lembre-se sempre de algumas regras básicas:

- Se não houver sinalização, a preferência de passagem é do veículo que se aproxima do cruzamento pela direita;

- Se houver a placa PARE no seu sentido de direção, Você deve parar, observar se é possível atravessar e só aí movimentar o veículo;
- Numa rotatória, a preferência de passagem é do veículo que nela já estiver circulando;
- Havendo sinalização por semáforo, o condutor deve fazer a passagem sob a luz verde. Sob a luz amarela, você deve reduzir a marcha e parar. Sob a luz amarela, você só deve fazer a travessia se já tiver entrado no cruzamento ou se essa condição for a mais segura para impedir que o veículo que vem atrás colida com o seu.

Nos cruzamentos com semáforos, você deve observar apenas o foco de luz que controla o tráfego da via em que você está e aguardar o sinal verde antes de movimentar seu veículo, mesmo que outros veículos, a seu lado, se movimentem antes.

Sinalização

A sinalização é um sistema de comunicação para ajudar você a conduzir com segurança. As várias formas de sinalização mostram o que é permitido e o que é proibido fazer, advertem sobre perigos na via e também indicam direções a seguir e pontos de interesse.

A sinalização é projetada com base na engenharia e no comportamento humano, independentemente das habilidades individuais do condutor e do estado particular de conservação do veículo.

Por essa razão, você deve respeitar sempre a sinalização e adequar seu comportamento aos limites de seu veículo.

Iluminação

■ Condição da luz

A falta ou o excesso de luminosidade pode aumentar os riscos no trânsito. Ver e ser visto é uma regra básica para a condução segura. Confira como agir:

- Farol alto ou farol baixo

Quando a luz do farol do veículo que vem atrás refletir no espelho retrovisor interno, ajuste-o para desviar o fecho de luz. A maioria dos veículos tem esse dispositivo. Verifique a respeito o manual de instruções do veículo. No caso dos ciclos motorizados e do transporte coletivo de passageiros, este último quando trafegar em faixa própria, o uso da luz baixa do farol é obrigatório durante o dia e a noite.

Mantenha os faróis regulados e utilize-os de forma correta.

O sistema de iluminação e sinalização em boas condições é fundamental para a sua segurança e dos demais usuários da via. Portanto, verifique periodicamente o estado e o funcionamento do sistema de iluminação do seu veículo, evitando faróis e lanternas queimadas ou desreguladas, pois sem iluminação ou com iluminação deficiente você pode causar acidentes ou estar exposto às multas de trânsito.

Torne o trânsito seguro em qualquer lugar ou circunstância!

- Penumbra (ausência de luz)

A penumbra (lusco-fusco) é uma ocorrência frequente na passagem do final da tarde para o início da noite ou do final da madrugada para o nascer do dia ou, ainda, quando o céu está nublado ou chove com intensidade.

Sob essas condições, tão importante quanto ver é também ser visto. Ao menor sinal de iluminação precária, acenda o farol baixo.

- Inclinação da luz solar

No início da manhã ou no final da tarde o sol, devido a sua inclinação, pode causar ofuscamento, reduzindo sua visão. Nem é preciso dizer que isso representa perigo de acidentes. Procure programar sua viagem para evitar essas condições.

O ofuscamento pode acontecer também pelo reflexo do sol em alguns objetos polidos, como garrafas, latas ou para-brisas.

Sob todas essas condições, reduza a velocidade do veículo, utilize o quebra-sol (pala de proteção interna) ou até mesmo óculos protetores (óculos de sol), e procure observar uma referência no lado direito da pista.

O ofuscamento também pode acontecer com os motoristas que vêm em sentido contrário, quando são eles que têm o sol pela frente. Nesse caso, redobre sua atenção, reduza a velocidade para seu maior conforto e segurança e acenda o farol baixo para garantir que você seja visto por eles.

Nos cruzamentos com semáforos, o sol, ao incidir sobre focos luminosos, pode impedir que você identifique corretamente a sinalização. Nesse caso, reduza a velocidade e redobre a atenção, até que tenha certeza da indicação do semáforo.

Acostamento

É uma parte da via, mas diferenciada da pista de rolamento, destinada à parada ou ao estacionamento de veículos em situação de emergência, à circulação de pedestres e de bicicletas, neste último caso, quando não houver local apropriado.

É proibido trafegar com veículos automotores no acostamento, pois isso pode causar acidentes com outros veículos parados ou atropelamentos de pedestres ou ciclistas. É proibido e perigoso trafegar pelo acostamento. Ele se destina às paradas de emergência e ao tráfego de pedestres e ciclistas!

Obras

Durante a execução de reparos em vias, sinalizações são adicionadas para comunicar os motoristas e pedestres. Consulte o Anexo 2 deste manual para mais informações.

Esteja atento para variações no pavimento, estreitamento de pistas, circulação de operários e principalmente a velocidade reduzida durante o local das obras.

Condições de Pavimento

Ondulações, buracos, elevações, inclinações ou alterações do tipo de piso podem desestabilizar o veículo e provocar a perda do controle dele. Passar por buracos, depressões ou lombadas pode causar desequilíbrio em seu veículo, danificar componentes ou ainda fazer você perder a dirigibilidade. Ainda você pode agravar o problema se usar incorretamente os freios ou se fizer um movimento brusco com a direção.

Ao perceber antecipadamente essas ocorrências na pista, reduza a velocidade, usando os freios.

Mas evite acioná-los durante a passagem por buracos, depressões e lombadas, porque isso vai aumentar o desequilíbrio de todo o conjunto do veículo.

Trechos escorregadios

O atrito do pneu com o solo é reduzido pela presença de água, óleo, barro, areia, outros líquidos ou materiais na pista, e essa perda de aderência pode causar derrapagens e descontrole do veículo.

Fique sempre atento ao estado do pavimento da via e procure adequar sua velocidade a essa situação. Evite mudanças abruptas de velocidade e frenagens bruscas, que tornam mais difícil o controle do veículo nessas condições.

Calçadas e Passeio

São locais destinados apenas a circulação de pedestres, sendo proibida a circulação de veículos automotores, nos quais a calçada é normalmente segregada em nível diferente da pista.

Já o passeio é separado por pintura ou elemento físico separador, livre de interferências.

Nos passeios, é permitida a circulação de ciclistas, excepcionalmente.

Condições Adversas

Durante a condução em condições adversas podem ocorrer, como por exemplo, travessia de animais, objetos soltos pela via, condições climáticas extremas, etc.

Nessas situações, observe o ambiente ao seu redor e sinalize antes de realizar manobras ou variações bruscas de velocidade, caso necessário pare no acostamento e aguarde o momento seguro para continuar a condução.

3.5. Ambiente: Chuva; Aquaplanagem, Neblina, Vento, Temperatura, Incêndios Florestais e Queimadas

Algumas condições climáticas e naturais afetam as condições de segurança do trânsito. Sob essas condições, você deve adotar atitudes que garantam a sua segurança e a dos demais usuários da via.

Chuva

A chuva reduz a visibilidade de todos, deixa a pista molhada e escorregadia e pode criar poças de água se o piso da pista for irregular, não tiver inclinação favorável ao escoamento de água ou se estiver com buracos.

É bom ficar alerta desde o início da chuva, quando a pista, geralmente, fica mais escorregadia, devido à presença de óleo, areia ou outras impurezas.

Nessa situação, redobre sua atenção, acione a luz baixa do farol, aumente a distância do veículo a sua frente e reduza a velocidade até sentir conforto e segurança.

Ter os limpadores de para-brisa sempre em bom estado e o desembaçador e o sistema de sinalização do veículo funcionando perfeitamente aumenta as suas condições de segurança e seu conforto nessas ocasiões.

O estado de conservação dos pneus e a profundidade dos seus sulcos são muito importantes para evitar a perda de aderência sob a chuva.

Piso molhado reduz a aderência dos pneus. Velocidade reduzida e pneus em bom estado evitam acidentes!

Aquaplanagem

Com água na pista, pode ocorrer a aquaplanagem, que é a perda da aderência do pneu com o solo. É quando o veículo flutua na água e você perde totalmente o controle dele.

Para evitar essa situação de perigo, você deve observar com atenção a presença de poças de água sobre a pista, mesmo não havendo chuva, e reduzir a velocidade utilizando os freios, antes de entrar na região empochada.

Quando o veículo estiver sobre poças de água, não é recomendável a utilização dos freios. Segure a direção com força para manter o controle de seu veículo.

O estado de conservação dos pneus e a profundidade de seus sulcos são igualmente importantes para evitar a perda de aderência.

Neblina

Sob neblina ou cerração, você deve imediatamente acender a luz baixa do farol (e o farol de neblina, se tiver), aumentar a distância do veículo à sua frente e reduzir a velocidade, até sentir mais segurança e conforto. Não use o farol alto porque ele reflete a luz nas partículas de água, reduzindo ainda mais a visibilidade. Sob neblina, reduza a velocidade e use a luz baixa do farol!

Vento

Ventos muito fortes, ao atingirem seu veículo em movimento, podem deslocá-lo, ocasionando a perda de estabilidade e o descontrole, que podem ser causa de colisões com outros veículos ou ainda de capotamentos.

Em alguns casos, esses trechos encontram-se sinalizados. Notando movimentos fortes da vegetação ou vendo a sinalização correspondente, reduza a velocidade para não ser surpreendido e para manter a estabilidade.

Os ventos também podem ser gerados pelo deslocamento de ar de outros veículos maiores em velocidade, no mesmo sentido ou no sentido contrário de tráfego ou ainda na saída de túneis. A velocidade deve ser reduzida, adequando-se a marcha do motor para diminuir a probabilidade de desestabilização do veículo.



Temperatura

Durante períodos de baixas temperaturas, o motorista deve redobrar a atenção com itens básicos do veículo como combustível, bateria, fluidos e pneus. Em caso de interrupção da condução, o ar condicionado pode não funcionar corretamente e as baixas temperaturas podem ser prejudiciais ou fatais.

Durante períodos de altas temperaturas, o motorista deve checar principalmente o fluido de arrefecimento do motor e mangueiras, a fim de evitar superaquecimento do motor. Jamais permitir que crianças ou animais permaneçam sozinhos dentro de um veículo, variações de temperaturas podem ser prejudiciais ou fatais.

Luz

As condições de iluminação são muito importantes na direção defensiva. A intensidade da luz natural ou artificial, em dado momento, pode afetar a capacidade do condutor de ver ou de ser visto. Pode haver luz demais, provocando ofuscamento, ou de menos, causando penumbra. Ao perceber farol alto em sentido contrário, pisque rapidamente os faróis para advertir o condutor, que vem em sua direção, de sua luz alta. Caso a situação persista, volte a visão para o acostamento do lado direito ao cruzar com ele.

Para motocicletas e outros veículos motorizados de duas rodas: proteja seus olhos da incidência direta da luz solar. Para isso você poderá usar óculos escuros ou uma viseira de capacete especial que filtre a luminosidade. Os problemas de luminosidade são mais comuns nas primeiras horas da manhã ou fim de tarde. Se possível, evite trafegar nesses horários. E se tiver mesmo que conduzir, redobre sua atenção. Como sempre, os faróis devem estar acesos.

Incêndios Florestais e Queimadas

A fumaça produzida pelas queimadas nos terrenos à margem da via provoca redução da visibilidade. Além disso, a fuligem proveniente da queimada pode reduzir a aderência ao piso.

Nos casos de queimadas, redobre sua atenção e reduza a velocidade. Ligue a luz baixa do farol e, depois que entrar na fumaça, não pare o veículo na pista, já que, com a falta de visibilidade, os outros motoristas podem não vê-lo parado na pista.

Todos esses fenômenos reduzem muito a capacidade visual do condutor, tornando difícil a visibilidade de outros veículos. Para o motociclista, a situação é muito pior. A menos que esteja bem protegido, o piloto sentirá os pingos de chuva como agulhadas na pele. Além de dificultarem a capacidade de ver e de ser visto, as más condições de tempo tornam estradas escorregadias e podem causar derrapagens, sobretudo para quem vai em duas rodas. Em situações de mau tempo, é preciso adaptar-se à nova realidade, tomando cuidados básicos: reduza a velocidade e redobre a atenção. Se o tempo estiver mesmo ruim, deixe a estrada e espere as condições melhorarem.

3.6. Respeito ao Meio Ambiente e Convívio Social no Trânsito

A poluição do ar nas cidades é hoje uma das mais graves ameaças à qualidade de vida. Os principais causadores da poluição do ar são os veículos automotores. Os gases que saem do escapamento contêm monóxido de carbono, óxidos de nitrogênio, hidrocarbonetos, óxidos de enxofre e material particulado (fumaça preta).

A quantidade desses gases depende do tipo e da qualidade do combustível e do tipo e da regulagem do motor. Quanto melhor é a queima do combustível ou, melhor dizendo, quanto melhor regulado estiver seu veículo, menor será a poluição.

A presença desses gases na atmosfera não é só um problema para cada uma das pessoas, é um problema para toda a coletividade do planeta.

O monóxido de carbono não tem cheiro, nem gosto e é incolor, sendo difícil sua identificação pelas pessoas, mas é extremamente tóxico e causa tonturas, vertigens, alterações no sistema nervoso central e pode ser fatal, em altas doses, em ambientes fechados.

O dióxido de enxofre, presente na combustão do diesel, provoca coriza, catarro e danos irreversíveis aos pulmões e também pode ser fatal, em doses altas.

Os hidrocarbonetos, produtos da queima incompleta dos combustíveis (álcool, gasolina ou diesel), são responsáveis pelo aumento da incidência de câncer no pulmão, provocam irritação nos olhos, no nariz, na pele e no aparelho respiratório.

A fuligem, que é composta por partículas sólidas e líquidas, fica suspensa na atmosfera e pode atingir o pulmão das pessoas e agravar quadros alérgicos de asma e bronquite, irritação de nariz e garganta e facilitar a propagação de infecções gripais.

A poluição sonora provoca muitos efeitos negativos. Os principais são distúrbios do sono, estresse, perda da capacidade auditiva, surdez, dores de cabeça, distúrbios digestivos, perda de concentração, aumento do batimento cardíaco e alergias.

Preservar o meio ambiente é uma necessidade de toda a sociedade, para a qual todos devem contribuir. Alguns procedimentos contribuem para reduzir a poluição atmosférica e a poluição sonora.

São eles:

- Regule e faça a manutenção periódica do motor;
- Calibre periodicamente os pneus;
- Não carregue excesso de peso;
- Troque de marcha na rotação correta do motor;
- Evite reduções constantes de marcha, acelerações bruscas e freadas excessivas;
- Desligue o motor numa parada prolongada;
- Não acelere quando o veículo estiver em ponto morto ou parado no trânsito;
- Mantenha o escapamento e o silencioso em boas condições;
- Faça a manutenção periódica do equipamento destinado a reduzir os poluentes — catalisador

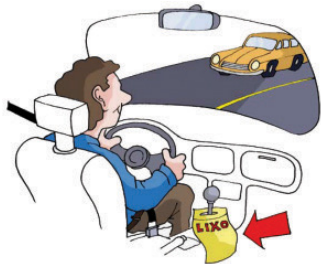

Você e a relação com o outro

O respeito à pessoa e a convivência solidária tornam o trânsito mais seguro!

4. Primeiros Socorros

4.1. Importância das Noções de Primeiros Socorros; O que são Primeiros Socorros?

Primeiros Socorros são as primeiras providências tomadas no local do acidente. É o atendimento inicial e temporário, até a chegada de um socorro profissional. Quais são essas providências?

- Uma rápida avaliação da vítima;
- Aliviar as condições que ameacem a vida ou que possam agravar o quadro da vítima, com a utilização de técnicas simples;
- Acionar corretamente um serviço de emergência local.

Simples, não é?

As técnicas de Primeiros Socorros têm sido divulgadas para toda a sociedade, em todas as partes do mundo. E agora uma parte delas está disponível para você, neste capítulo. Leve as técnicas a sério, elas podem salvar vidas. E não há nada no mundo que valha mais que isso.

4.2. A Sequência das Ações de Socorro; O que Devo Fazer Primeiro? E Depois?

É claro que cada acidente é diferente do outro. E, por isso, só se pode falar na melhor forma de socorro quando se sabe quais são as suas características.

Um veículo que está se incendiando, um local perigoso (uma curva, por exemplo), vítimas presas nas ferragens, a presença de cargas tóxicas, etc., tudo isso interfere na forma do socorro.

Suas ações também vão ser diferentes caso haja outras pessoas iniciando os socorros, ou mesmo se você estiver ferido.

Mas a sequência das ações a serem realizadas vai sempre ser a mesma:

1. Manter a calma;
2. Garantir a segurança;
3. Pedir socorro;
4. Controlar a situação;
5. Verificar a situação das vítimas;
6. Realizar algumas ações com as vítimas.

Cada uma dessas ações é detalhada nos próximos itens. O importante agora é fixá-las, ter sempre em mente a sequência delas.

E também saber que uma ação pode ser iniciada sem que a anterior tenha sido terminada. Você pode, por exemplo, começar a garantir a segurança sinalizando o local, parar para pedir socorro e voltar depois para completar a segurança do local.

Com calma e bom senso, os primeiros socorros podem evitar que as consequências do acidente sejam ampliadas.

4.3. Como Manter a Calma e Controlar a Situação? Como Pedir Socorro?

Vamos Manter a Calma?

Você já viu que manter a calma é a primeira atitude a tomar no caso de um acidente. É fundamental que, antes de agir, você recubra rapidamente a lucidez, reorganize os pensamentos e se mantenha calmo.

Num intervalo de segundos a poucos minutos, é fundamental que você siga o seguinte roteiro:

1. Pare e pense! Não faça nada por instinto ou por impulso;
2. Respire profundamente, algumas vezes;
3. Veja se você sofreu ferimentos;
4. Avalie a gravidade geral do acidente;
5. Conforte os ocupantes do seu veículo;
6. Mantenha a calma. Você precisa dela para controlar a situação e agir.

Como Controlar a Situação?

Verifique se entre as pessoas presentes há algum médico, bombeiro, policial ou outro profissional acostumado a lidar com esse tipo de emergência.

Se não houver ninguém mais capacitado, assuma o controle e comece as ações. Com calma, você vai identificar o que é preciso fazer primeiro, mas tenha sempre em sua mente que:

- A ação inicial define todo o desenvolvimento do atendimento;
- Você precisa identificar os riscos para definir as ações.

Nem toda pessoa está preparada para assumir a liderança após um acidente. Esse pode ser o seu caso, mas numa emergência você poderá ter que tomar a frente. Siga as recomendações adiante, para que todos trabalhem de forma organizada e eficiente, diminuindo o impacto do acidente:

- Mostre decisão e firmeza nas suas ações;
- Peça ajuda aos outros envolvidos no acidente e aos que estiverem próximos;
- Distribua tarefas às pessoas ou forme equipes para executar as tarefas;
- Não perca tempo discutindo;
- Passe as tarefas mais simples, nos locais mais afastados do acidente, às pessoas que estejam mais desequilibradas ou contestadoras;
- Trabalhe muito, não fique só dando ordens;
- Motive todos, elogiando e agradecendo cada ação realizada.

Como Pedir Socorro?

Quanto mais cedo chegar um socorro profissional, melhor para as vítimas de um acidente. Solicite um, o mais rápido possível.

Hoje, em grande parte do Brasil, podemos contar com serviços de atendimento a emergências.

O chamado Resgate, ligado aos Corpos de Bombeiros, os SAMUs, os atendimentos das próprias rodovias ou outros tipos de socorro recebem chamados por telefone, fazem uma triagem prévia e enviam equipes treinadas em ambulâncias equipadas. No próprio local, após uma primeira avaliação, os feridos são atendidos emergencialmente para, em seguida, serem transferidos a hospitais.

São serviços gratuitos, que têm, em muitos casos, números de telefone padronizados em todo o Brasil. Use o seu celular, o de outra pessoa, os telefones dos acostamentos das rodovias, os telefones públicos ou peça para alguém que esteja passando pelo local que vá a um telefone ou a um posto rodoviário acionar rapidamente o socorro.

A seguir estão listados os telefones de emergência mais comuns.

Serviços e telefones	Quando acionar
Resgate do Corpo de Bombeiros 193	Vítimas presas nas ferragens. Qualquer perigo identificado como fogo, fumaça, faíscas, vazamento de substâncias, gases, líquidos, combustíveis ou ainda locais instáveis como ribanceiras, muros caídos, valas, etc. Em algumas regiões do País, o Resgate 193 é utilizado para todo tipo de emergência relacionado à saúde. Em outras, é utilizado prioritariamente para qualquer emergência em via pública. O Resgate pode acionar outros serviços quando existirem e se houver necessidade. Procure saber se existe e como funciona o Resgate em sua região.
SAMU Serviço de Atendimento Móvel de Urgência 192	Qualquer tipo de acidente. Mal súbito em via pública ou rodovia. O SAMU foi idealizado para atender a qualquer tipo de emergência relacionado à saúde, incluindo acidentes de trânsito. Pode ser acionado também para socorrer pessoas que passam mal dentro dos veículos. O SAMU pode acionar o serviço de Resgate ou outros, se houver necessidade. Procure saber se existe e como funciona o SAMU em sua região.
Polícia Militar 190	Sempre que ocorrer uma emergência em locais sem serviços próprios de socorro. Acidentes nas localidades que não possuem um sistema de emergência podem contar com apoio da Polícia Militar local. Esses profissionais, ainda que sem os equipamentos e materiais necessários para o atendimento e transporte de uma vítima, são as únicas opções nesses casos.

4.4. A Sinalização do Local e a Segurança: Como Sinalizar? Como Garantir a Segurança de Todos? Que Materiais Podem ser Utilizados na Sinalização? Onde Deve Ficar o Início da Sinalização? Distância do Acidente para Início da Sinalização, Como Identificar Riscos para Garantir Mais Segurança? Quais os Riscos Mais Comuns e Quais os Cuidados Iniciais?

Como Sinalizar? Como Garantir a Segurança de Todos?

As diversas ações num acidente de trânsito podem ser feitas por mais de uma pessoa, ao mesmo tempo. Enquanto uma pessoa telefona, outra sinaliza o local e assim por diante. Assim, ganha-se tempo para o atendimento, fazer a sinalização e garantir a segurança no local.

■ A importância de sinalizar o local

Os acidentes acontecem nas ruas e estradas, impedindo ou dificultando a passagem normal dos outros veículos. Por isso, esteja certo de que situações de perigo vão ocorrer (novos acidentes ou atropelamentos), se você demorar muito ou não sinalizar o local de forma adequada. Algumas regras são fundamentais para você fazer a sinalização do acidente:

- Demarque todo o desvio do tráfego até o acidente
Não é só a sinalização que deve se iniciar bem antes do acidente. É necessário que todo o trecho, do início da sinalização até o acidente, seja demarcado, indicando quando houver desvio de direção. Se isso não puder ser feito de forma completa, faça o melhor que puder, aguardando as equipes de socorro, que deverão completar a sinalização e os desvios.
- Mantenha o tráfego fluindo
Outro objetivo importante na sinalização é manter a fluidez do tráfego, isto é, apesar do afunilamento provocado pelo acidente, deve sempre ser mantida uma via segura para os veículos passarem.
Faça isso por duas razões: se ocorrer uma parada no tráfego, o congestionamento, ao surgir repentinamente, pode provocar novas colisões. Além disso, não se esqueça de que, com o trânsito parado, as viaturas de socorro vão demorar mais a chegar.

Para manter o tráfego fluindo, tome as seguintes providências:

- Mantenha, dentro do possível, as vias livres para o tráfego fluir;
- Coloque pessoas ao longo do trecho sinalizado para cuidarem da fluidez;
- Não permita que curiosos parem na via destinada ao tráfego;
- Sinalize no local do acidente.

Que Materiais Podem ser Utilizados na Sinalização?

Existem muitos materiais fabricados especialmente para sinalização, mas, na hora do acidente, você provavelmente terá apenas o triângulo de segurança à mão, já que ele é um dos itens obrigatórios de todos os veículos. Use o seu triângulo e os dos motoristas que estiverem no local.

Não se preocupe, pois com a chegada das viaturas de socorro os triângulos poderão ser substituídos por equipamentos mais adequados e devolvidos a seus donos.

Outros itens que forem encontrados nas imediações também podem ser usados, como galhos de árvore, cavaletes de obra, latas, pedaços de madeira, pedaços de tecido, plásticos etc.

À noite ou sob neblina, a sinalização deve ser feita com materiais luminosos. Lanternas, pisca-alerta e faróis dos veículos devem sempre ser utilizados.

O importante é lembrar que tudo o que for usado para sinalização deve ser de fácil visualização e não pode oferecer risco, transformando-se em verdadeira armadilha para os passantes e outros motoristas.

O emprego de pessoas sinalizando é bastante eficiente, porém é sempre arriscado. Ao se colocar pessoas na sinalização, é necessário tomar alguns cuidados:

- Suas roupas devem ser coloridas e contrastar com o terreno;
- As pessoas devem ficar na lateral da pista, sempre de frente para o fluxo dos veículos;
- Devem ficar o tempo todo agitando um pano colorido para alertar os motoristas;
- Prestar muita atenção e estar sempre preparadas para o caso de surgir algum veículo desgovernado;
- As pessoas nunca devem ficar logo depois de uma curva ou em outro local perigoso. Elas têm que ser vistas de longe, pelos motoristas.

Onde Deve Ficar o Início da Sinalização?

Inicie a sinalização em um ponto em que os motoristas ainda não possam ver o acidente. Não adianta ver o acidente quando já não há tempo suficiente para parar ou diminuir a velocidade.

No caso de vias de fluxo rápido, com veículos ou obstáculos na pista, é preciso alertar os motoristas antes que eles percebam o acidente. Assim, vai dar tempo para reduzir a velocidade, concentrar a atenção e desviar. Então, não se esqueça de que a sinalização deve começar antes do local do acidente ser visível.

Nem é preciso dizer que a sinalização deve ser feita antes da visualização nos dois sentidos (ida e volta), nos casos em que o acidente interferir no tráfego das duas mãos de direção.

Distância do Acidente para o Início da Sinalização

O condutor deverá acionar de imediato as luzes de advertência (pisca-alerta) providenciando a colocação do triângulo de sinalização ou equipamento similar à distância mínima de 30 metros da parte traseira do veículo.

O equipamento de sinalização de emergência deverá ser instalado perpendicularmente ao eixo da via, e em condição de boa visibilidade.

Como Identificar Riscos Para Garantir a Segurança de Todos?

Numa situação de acidente, você deve tomar providências que:

1. Evitem agravamento do acidente, tais como novas colisões, atropelamentos ou incêndios;
2. Garantam que as vítimas não terão suas lesões agravadas por uma demora no socorro ou uma remoção malfeita.

Sempre, além das providências já vistas (como acionar o Socorro, sinalizar o acidente e assumir o controle da situação), você deve também observar os itens complementares de segurança, tendo em mente as seguintes questões:

- Eu estou seguro?
- Minha família e os passageiros de meu veículo estão seguros?
- As vítimas estão seguras?
- Outras pessoas podem se ferir?
- O acidente pode tomar maiores proporções?

Para isso, é preciso evitar os riscos que surgem em cada acidente, agindo rapidamente para evitá-los.

Quais os Riscos Mais Comuns e Quais os Cuidados Iniciais

É só acontecer um acidente que podem ocorrer várias situações de risco. As principais são:

- Novas colisões;
- Atropelamentos;
- Incêndio;
- Explosão;
- Cabos de eletricidade;
- Óleo e obstáculos na pista;
- Vazamento de produtos perigosos;
- Doenças infectocontagiosas.

1. Novas colisões

Você já viu como sinalizar adequadamente o local do acidente. Seguindo as instruções, fica bem reduzida a possibilidade de novas colisões. Porém, imprevistos acontecem. Por isso, nunca é demais usar simultaneamente mais de um procedimento, aumentando ainda mais a segurança.

2. Atropelamentos

Adote as mesmas providências empregadas para evitar novas colisões. Mantenha o fluxo de veículos na pista livre. Oriente para que curiosos não parem na área de fluxo e que pedestres não fiquem caminhando na via.

Isolar o local do acidente e evite a presença de curiosos.

Faça isso, sempre solicitando auxílio e distribuindo tarefas entre as pessoas que querem ajudar, mesmo que precisem ser orientadas para isso.

3. Incêndio

Sempre existe o risco de incêndio. E ele aumenta bastante quando ocorre vazamento de combustível ou danos nas baterias de veículos elétricos. Nesses casos é importante adotar os seguintes procedimentos:

- Afaste os curiosos;
- Se for fácil e seguro, desligue a ignição e retire as chaves e desconecte ou corte os cabos da bateria de baixa voltagem do veículo acidentado;
- Oriente para que não fumem no local;
- Se equipado, pegue o extintor de seu veículo e deixe-o pronto para uso, a uma distância segura do local de risco;

Para usar seu extintor, siga as seguintes instruções:

- Mantenha o extintor em pé, na posição vertical;
- Quebre o lacre e acione o gatilho;
- Dirija o jato para a base das chamas, e não para o meio do fogo;
- Faça movimentos em forma de leque, cobrindo toda a área em chamas;
- Não jogue o conteúdo aos poucos. Para um melhor resultado, empregue grandes quantidades de produto, se possível com o uso de vários extintores ao mesmo tempo. No caso de incêndio em veículos elétricos ou híbridos, devido a diferentes tecnologias / baterias utilizadas por cada fabricante/modelo, a melhor opção é se afastar do veículo e se for fácil e seguro, isolar a área e procurar por ajuda o mais prontamente possível.

4. Explosão

Se o acidente envolver algum caminhão de combustível, gás ou outro material inflamável, que esteja vazando ou já em chamas, a via deve ser totalmente interditada, conforme as distâncias recomendadas, e todo o local evacuado.

5. Cabos de eletricidade

Nas colisões com postes, é muito comum que cabos elétricos se rompam e fiquem energizados, na pista ou mesmo sobre os veículos. Alguns desses cabos são de alta voltagem, e podem causar mortes. Jamais tenha contato com esses cabos, mesmo que ache que eles não estão energizados.

No interior dos veículos as pessoas estão seguras, desde que os pneus estejam intactos e não haja nenhum contato com o chão. Se o cabo estiver sobre o veículo, as pessoas podem ser eletrocutadas ao tocar o solo. Isso já não ocorre se permanecerem no interior do veículo, que está isolado pelos pneus.

Outro risco é de o cabo chicotear próximo a um vazamento de combustível, pois a faísca produzida pode causar um incêndio.

Mesmo não havendo esses riscos, não mexa nos cabos, apenas isole o local e afaste os curiosos. Caso exista qualquer dos riscos citados ou alguém eletrocutado, use um cano longo de plástico ou uma madeira seca e, num movimento brusco, afaste o cabo. Não faça isso com bambu, metal ou madeira molhada. E nunca imagine que o cabo já está desligado.

6. Óleo e obstáculos na pista

Os fragmentos dos veículos acidentados devem ser removidos da pista onde haja trânsito de veículos. Se possível, jogue terra ou areia sobre o óleo derramado.

Normalmente isso é feito depois, pelas equipes de socorro, mas se você tiver segurança para se adiantar, pode evitar mais riscos no local.

7. Vazamento de produtos perigosos

Interdite totalmente a pista e evacue a área, quando veículos que transportam produtos perigosos estiverem envolvidos no acidente e existir algum vazamento.

8. Doenças infectocontagiosas

Hoje, as doenças infectocontagiosas são uma realidade. Evite qualquer contato com o sangue ou secreções das vítimas.

9. Limpeza da pista

Encerrado o atendimento e não havendo equipes especializadas no local, retire da pista a sinalização de advertência do acidente e outros objetos que possam representar riscos ao trânsito de veículos.

4.5. Iniciando o Socorro às Vítimas: O que é Possível Fazer? As Limitações no Atendimento às Vítimas

Você não é um profissional de resgate e por isso deve se limitar a fazer o mínimo necessário em favor da vítima até a chegada do socorro. Infelizmente, vão existir algumas situações em que o socorro, mesmo chegando rapidamente e com equipamentos e profissionais treinados, pouco poderá fazer pela vítima. Você, mesmo com toda a boa vontade, também pode vir a enfrentar uma situação em que seja necessário mais que sua solidariedade. Mesmo nessas situações difíceis, não se espera que você faça algo para o qual não está preparado ou treinado.

Fazendo Contato com a Vítima

Depois de garantido pelo menos o básico em segurança e feita a solicitação do socorro, é o momento em que você pode iniciar contato com a vítima. Se a janela estiver aberta, fale com a vítima sem abrir a porta. Se for abrir a porta, faça-o com muito cuidado para não movimentar a vítima. Você pode pedir a algum ocupante do veículo para destravar as portas, caso necessário.

Ao iniciar seu contato com a vítima, faça tudo sempre com base em quatro atitudes: informe, ouça, aceite e seja solidário.

Informe a vítima o que você está fazendo para ajudá-la e, com certeza, ela vai ser mais receptiva a seus cuidados.

Ouçã e aceite suas queixas e a sua expressã de ansiedade, respondendo às perguntas com calma e de forma apaziguadora. Não minta e não dê informações que causem impacto ou estimulem a discussã sobre a culpa no acidente.

Seja solidário e permaneça junto à vítima em um local onde ela possa ver você, sem que isso coloque em risco sua segurãnça.

Algumas vítimas de acidente podem tornar-se agressivas, não permitindo acesso ou auxílio.

Tente a ajuda de familiares ou conhecidos dela, se houver algum, mas se a situaçã colocar você em risco, afaste-se.

Cintos de Segurãnça e Respiraçã

Veja se o cinto de segurãnça estã dificultando a respiraçã da vítima. Nesse caso, e só nesse caso, você deve soltã-lo, sem movimentar o corpo da vítima.

Impedindo Movimentos da Cabeça

É procedimento importante e fácil de ser aplicado, mesmo em vítimas de atropelamento.

Segure a cabeça da vítima, pressionando a regiã das orelhas, impedindo a movimentaçã da cabeça. Se a vítima estiver de bruços ou de lado, procure alguém treinado para avaliar se ela necessita ser virada e como fazê-lo, antes de o socorro chegar. Em geral ela só deve ser virada se não estiver respirando. Se estiver de bruços e respirando, sustente a cabeça nessa posiçã e aguarde o socorro chegar.

Se a vítima estiver sentada no carro, mantenha a cabeça na posiçã encontrada. Como na situaçã anterior, ela pode ser movimentada se não estiver respirando, mas a ajuda de alguém com treinamento prático é necessãria.

Vítima Inconsciente

Ao tentar manter contato com a vítima, faça perguntas simples e diretas, tais como:
— Você estã bem? Qual é seu nome? O que aconteceu? Você sabe onde estã?

O objetivo dessas perguntas é apenas identificar a consciãcia da vítima. Ela pode responder bem e naturalmente a suas perguntas, e isso é um bom sinal, mas pode estar confusa ou mesmo nada responder.

Se ela não der nenhuma resposta, demonstrando estar inconsciente ou desmaiada, mesmo depois de você chamã-la em voz alta, ligue novamente para o serviço de socorro, complemente as informações e siga as orientações que receber. Além disso, indague entre as pessoas que estã no local se há alguém treinado e preparado para atuar nessa situaçã. Em um acidente, a movimentaçã de vítima inconsciente e mesmo a identificaçã de uma parada respiratãria ou cardíaca exigem treinamento prático específico.

Controlando a Hemorragia Externa

São diversas as técnicas para conter uma hemorragia externa. Algumas são simples e outras complexas, e estas só devem ser aplicadas por profissionais. A mais simples, que qualquer pessoa pode realizar, é a compressão do ferimento, diretamente sobre ele, com gaze ou pano limpo. Você pode necessitar de luvas para sua proteção, para não se contaminar.

Naturalmente você deve cuidar só das lesões facilmente visíveis que continuam sangrando e daquelas que podem ser cuidadas sem a movimentação da vítima.

Só aja em lesões e hemorragias se você se sentir seguro para isso.

Escolha um Local Seguro para as Vítimas

Muitas das pessoas envolvidas no acidente já podem ter saído sozinhas do veículo, e também podem estar desorientadas e traumatizadas com o acontecido. É importante que você localize um local sem riscos e junte essas pessoas nele. Isso irá facilitar muito o atendimento e o controle da situação, quando chegar a equipe de socorro.

Proteção Contra Frio, Sol e Chuva

Você já deve ter ouvido que aquecer uma vítima é um procedimento que impede o agravamento de seu estado. É verdade, mas aquecer uma vítima não é elevar sua temperatura, mas, sim, protegê-la, para que ela não perca o calor de seu próprio corpo. Ela também não pode ficar exposta ao sol. Por isso, proteja-a do sol, da chuva e do frio, utilizando qualquer peça de vestimenta disponível. Em dias frios ou chuvosos as pessoas andam com os vidros dos veículos fechados, muitas vezes sem agasalho. Após o acidente ficam expostas e precisam ser protegidas do tempo, que pode agravar sua situação.

4.6. O que Não se Deve Fazer com uma Vítima de Acidente

Não movimente.

Não faça torniquetes.

Não tire o capacete de um motociclista.

Não dê nada para beber.

Você só quer ajudar, mas muitos são os procedimentos que podem agravar a situação da vítima.

Os mais comuns e que você deve evitar são:

- Movimentar a vítima.
- Retirar capacetes de motociclistas.
- Aplicar torniquetes para estancar hemorragias.
- Dar algo para a vítima tomar.

Não Movimente a Vítima

A movimentação da vítima pode causar piora de uma lesão na coluna ou em uma fratura de braço ou perna.

A movimentação da cabeça ou do tronco da vítima que sofreu um acidente com impacto que deforma ou amassa veículos, ou num atropelamento, pode agravar muito uma lesão de coluna. Num acidente pode haver uma fratura ou deslocamento de uma vértebra da coluna, por onde passa a medula espinhal. É ela que transporta todo o comando nervoso do corpo, que sai do cérebro e atinge o tronco, os braços e as pernas. Movimentando a vítima nessa situação, Você pode deslocar ainda mais a vértebra lesada e danificar a medula, causando paralisia dos membros ou ainda da respiração, o que com certeza vai provocar danos muito maiores, talvez irreversíveis. No caso dos membros fraturados, a movimentação pode causar agravamento das lesões internas no ponto de fratura, provocando o rompimento de vasos sanguíneos ou lesões nos nervos, levando a graves complicações.

Assim, a movimentação de uma vítima só deve ser realizada antes da chegada de uma equipe de socorro se houver perigos imediatos, tais como incêndio, perigo do veículo cair, ou seja, desde que esteja presente algum risco incontrolável.

Não havendo risco imediato, não movimente a vítima.

Até mesmo no caso de vítimas que saem andando do acidente, é melhor que não se movimentem e aguardem o socorro chegar para uma melhor avaliação. Aconselhe-as a aguardar sentadas no veículo, ou em outro lugar seguro.

Não Tire o Capacete de um Motociclista

Retirar o capacete de um motociclista que se acidenta é uma ação de alto risco. A atitude será de maior risco se ele estiver inconsciente. A simples retirada do capacete pode movimentar intensamente a cabeça e agravar lesões existentes no pescoço ou no crânio. Aguarde a equipe de socorro ou pessoas habilitadas para que eles realizem essa ação.

Não Aplique Torniquetes

O torniquete não deve ser realizado para estancar hemorragias externas. Atualmente esse procedimento é feito só por profissionais treinados e, mesmo assim, em caráter de exceção; quase nunca é aconselhado.

Não Dê Nada para a Vítima Ingerir

Nada deve ser dado para ingerir a uma vítima de acidente que possa ter lesões internas ou fraturas e que, certamente, será transportada para um hospital. Nem mesmo água. Se o socorro já foi chamado, aguarde os profissionais, que vão decidir sobre a conveniência ou não. O motivo é que a ingestão de qualquer substância pode interferir de forma negativa nos procedimentos hospitalares. Por exemplo, se a vítima for submetida a cirurgia, o estômago com água ou alimentos é fator que aumenta o risco no atendimento hospitalar. Como exceção, há os casos de pessoas cardíacas que fazem uso de alguns medicamentos em situações de emergência, geralmente aplicados embaixo da língua. Não os impeça de fazer uso desses medicamentos, se for rotina para eles.

4.7. Primeiros Socorros: A importância de um Curso Prático

Você estudou este capítulo e já sabe quais são as primeiras ações a serem tomadas num acidente. Mesmo assim, é importante fazer um Curso Prático de Primeiros Socorros?

Um treinamento em Primeiros Socorros vai ser sempre de grande utilidade em qualquer momento de sua vida, seja em casa, no trabalho ou no lazer. Podem ser muitas e variadas as situações em que seu conhecimento pode levar a uma ação imediata e garantir a sobrevivência de uma vítima. Isso, tanto em casos de acidente como em situações de emergência que não envolvem trauma ou ferimentos.

Atuar em Primeiros Socorros requer o domínio de habilidades que só podem ser adquiridas em treinamentos práticos, como a compressão torácica externa, conhecida como massagem cardíaca, apenas para citar um exemplo.

Outras técnicas de socorro são diferentes para casos de trauma e emergências sem trauma, como, por exemplo, a abertura das vias aéreas para que a vítima respire, ou ainda a necessidade e a forma de se movimentar uma vítima, etc. Essas diferenças implicam procedimentos distintos, e as técnicas devem ser adquiridas em treinamento sob supervisão de um instrutor qualificado.

Outras habilidades a serem desenvolvidas em treinamento são as maneiras de se utilizar os materiais (tais como talas, bandagens triangulares, máscaras para realizar a respiração), como atuar em áreas com material contaminado, quando e quais materiais podem ser utilizados para imobilizar a coluna cervical (pescoço) etc. São muitas as situações que podem ser aprendidas em um curso prático.

Mesmo assim, nenhum treinamento em Primeiros Socorros dá a qualquer pessoa a condição de substituir completamente um sistema profissional de socorro.

5. Anexos do Código de Trânsito Brasileiro

5.1. Anexo I

■ Dos Conceitos de Definições

ACOSTAMENTO - parte da via diferenciada da pista de rolamento destinada à parada ou estacionamento de veículos, em caso de emergência, e à circulação de pedestres e bicicletas, quando não houver local apropriado para esse fim.

AGENTE DA AUTORIDADE DE TRÂNSITO - pessoa, civil ou policial militar, credenciada pela autoridade de trânsito para o exercício das atividades de fiscalização, operação, policiamento ostensivo de trânsito ou patrulhamento.

AR ALVEOLAR – ar expirado pela boca de um indivíduo, originário dos alvéolos pulmonares.

AUTOMÓVEL - veículo automotor destinado ao transporte de passageiros, com capacidade para até oito pessoas, exclusive o condutor.

AUTORIDADE DE TRÂNSITO - dirigente máximo de órgão ou entidade executivo integrante do Sistema Nacional de Trânsito ou pessoa por ele expressamente credenciada.

BALANÇO TRASEIRO - distância entre o plano vertical, passando pelos centros das rodas traseiras extremas e o ponto mais recuado do veículo, considerando-se todos os elementos rigidamente fixados ao mesmo.

BICICLETA - veículo de propulsão humana, dotado de duas rodas, não sendo, para efeito deste Código, similar à motocicleta, motoneta e ciclomotor.

BICICLETÁRIO - local, na via ou fora dela, destinado ao estacionamento de bicicletas.

BONDE - veículo de propulsão elétrica que se move sobre trilhos.

BORDO DA PISTA - margem da pista, podendo ser demarcada por linhas longitudinais de bordo que delineiam a parte da via destinada à circulação de veículos.

CALÇADA - parte da via, normalmente segregada e em nível diferente, não destinada à circulação de veículos, reservada ao trânsito de pedestres e, quando possível, à implantação de mobiliário urbano, sinalização, vegetação e outros fins.

CAMINHÃO-TRATOR - veículo automotor destinado a tracionar ou arrastar outro.

CAMINHONETE - veículo destinado ao transporte de carga com peso bruto total (PBT) de três mil e quinhentos quilogramas.

CAMIONETA - veículo misto destinado a transporte de passageiros e carga no mesmo compartimento.

CANTEIRO CENTRAL - obstáculo físico construído como separador de duas pistas de rolamento, eventualmente substituído por marcas viárias (canteiro fictício).

CAPACIDADE MÁXIMA DE TRAÇÃO (CMT) - máximo peso que a unidade de tração é capaz de tracionar, indicado pelo fabricante, baseado em condições sobre suas limitações de geração e multiplicação de momento de força e resistência dos elementos que compõem a transmissão.

CARREATA - deslocamento em fila na via de veículos automotores em sinal de regozijo, de reivindicação, de protesto cívico ou de uma classe.

CARRO DE MÃO - veículo de propulsão humana utilizado no transporte de pequenas cargas.

CARROÇA - veículo de tração animal destinado ao transporte de carga.

CATADIÓPTRICO - dispositivo de reflexão e refração de luz utilizado na sinalização de vias e veículos ("olho de gato").

CHARRETE - veículo de tração animal destinado ao transporte de pessoas.

CICLO - veículo de pelo menos duas rodas a propulsão humana.

CICLOFAIXA - parte da pista de rolamento destinada à circulação exclusiva de ciclos, delimitada por sinalização específica.

CICLOMOTOR - veículo de duas ou três rodas, provido de um motor de combustão interna, cuja cilindrada não exceda a cinquenta centímetros cúbicos (3,05 polegadas cúbicas) e cuja velocidade máxima de fabricação não exceda a cinquenta quilômetros por hora.

CICLOVIA - pista própria destinada à circulação de ciclos, separada fisicamente do tráfego comum.

CONVERSÃO - movimento em ângulo, à esquerda ou à direita, de mudança da direção original do veículo.

CRUZAMENTO - interseção de duas vias em nível.

DISPOSITIVO DE SEGURANÇA - qualquer elemento que tenha a função específica de proporcionar maior segurança ao usuário da via, alertando-o sobre situações de perigo que possam colocar em risco sua integridade física e dos demais usuários da via ou danificar seriamente o veículo.

ESTACIONAMENTO - imobilização de veículos por tempo superior ao necessário para embarque ou desembarque de passageiros.

ESTRADA - via rural não pavimentada.

ETILÔMETRO – aparelho destinado à medição do teor alcoólico no ar alveolar.

FAIXAS DE DOMÍNIO - superfície lideira às vias rurais, delimitada por lei específica e sob responsabilidade do órgão ou entidade de trânsito competente com circunscrição sobre a via.

FAIXAS DE TRÂNSITO - qualquer uma das áreas longitudinais em que a pista pode ser subdividida, sinalizada ou não por marcas viárias longitudinais, que tenham uma largura suficiente para permitir a circulação de veículos automotores.

FISCALIZAÇÃO - ato de controlar o cumprimento das normas estabelecidas na legislação de trânsito, por meio do poder de polícia administrativa de trânsito, no âmbito de circunscrição dos órgãos e entidades executivos de trânsito e de acordo com as competências definidas no Código.

FOCO DE PEDESTRES - indicação luminosa de permissão ou impedimento de locomoção na faixa apropriada.

FREIO DE ESTACIONAMENTO - dispositivo destinado a manter o veículo imóvel na ausência do condutor ou, no caso de um reboque, se este se encontra desengatado.

FREIO DE SEGURANÇA OU MOTOR - dispositivo destinado a diminuir a marcha do veículo no caso de falha do freio de serviço.

FREIO DE SERVIÇO - dispositivo destinado a provocar a diminuição da marcha do veículo ou pará-lo.

GESTOS DE AGENTES - movimentos convencionais de braço, adotados exclusivamente pelos agentes de autoridades de trânsito nas vias, para orientar, indicar o direito de passagem dos veículos ou pedestres ou emitir ordens, sobrepondo-se ou completando outra sinalização ou norma constante deste Código.

GESTOS DE CONDUTORES - movimentos convencionais de braço, adotados exclusivamente pelos condutores, para orientar ou indicar que vão efetuar uma manobra de mudança de direção, redução brusca de velocidade ou parada.

ILHA - obstáculo físico, colocado na pista de rolamento, destinado à ordenação dos fluxos de trânsito em uma interseção.

INFRAÇÃO - inobservância a qualquer preceito da legislação de trânsito, às normas emanadas do Código de Trânsito, do Conselho Nacional de Trânsito e a regulamentação estabelecida pelo órgão ou entidade executiva do trânsito.

INTERSEÇÃO - todo cruzamento em nível, entroncamento ou bifurcação, incluindo as áreas formadas por tais cruzamentos, entroncamentos ou bifurcações.

INTERRUPÇÃO DE MARCHA – imobilização do veículo para atender circunstância momentânea do trânsito.

LICENCIAMENTO - procedimento anual, relativo a obrigações do proprietário de veículo, comprovado por meio de documento específico (Certificado de Licenciamento Anual).

LOGRADOURO PÚBLICO - espaço livre destinado pela municipalidade à circulação, parada ou estacionamento de veículos, ou à circulação de pedestres, tais como calçada, parques, áreas de lazer, calçadões.

LOTAÇÃO - carga útil máxima, incluindo condutor e passageiros, que o veículo transporta, expressa em quilogramas para os veículos de carga, ou número de pessoas, para os veículos de passageiros.

LOTE LINDEIRO - aquele situado ao longo das vias urbanas ou rurais e que com elas se limita.

LUZ ALTA - fecho de luz do veículo destinado a iluminar a via até uma grande distância do veículo.

LUZ BAIXA - fecho de luz do veículo destinado a iluminar a via diante do veículo, sem ocasionar ofuscamento ou incômodo injustificáveis aos condutores e outros usuários da via que venham em sentido contrário.

LUZ DE FREIO - luz do veículo destinada a indicar aos demais usuários da via, que se encontram atrás do veículo, que o condutor está aplicando o freio de serviço.

LUZ INDICADORA DE DIREÇÃO (pisca-pisca) - luz do veículo destinada a indicar aos demais usuários da via que o condutor tem o propósito de mudar de direção para a direita ou para a esquerda.

LUZ DE MARCHA À RÉ - luz do veículo destinada a iluminar atrás do veículo e advertir aos demais usuários da via que o veículo está efetuando ou a ponto de efetuar uma manobra de marcha à ré.

LUZ DE NEBLINA - luz do veículo destinada a aumentar a iluminação da via em caso de neblina, chuva forte ou nuvens de pó.

LUZ DE POSIÇÃO (lanterna) - luz do veículo destinada a indicar a presença e a largura do veículo.

MANOBRA - movimento executado pelo condutor para alterar a posição em que o veículo está no momento em relação à via.

MARCAS VIÁRIAS - conjunto de sinais constituídos de linhas, marcações, símbolos ou legendas, em tipos e cores diversas, apostos ao pavimento da via.

MICRO-ÔNIBUS - veículo automotor de transporte coletivo com capacidade para até vinte passageiros.

MOTOCICLETA - veículo automotor de duas rodas, com ou sem side-car, dirigido por condutor em posição montada.

MOTONETA - veículo automotor de duas rodas, dirigido por condutor em posição sentada.

MOTOR-CASA (MOTOR-HOME) - veículo automotor cuja carroçaria seja fechada e destinada a alojamento, escritório, comércio ou finalidades análogas.

NOITE - período do dia compreendido entre o pôr-do-sol e o nascer do sol.

ÔNIBUS - veículo automotor de transporte coletivo com capacidade para mais de vinte passageiros, ainda que, em virtude de adaptações com vista à maior comodidade destes, transporte número menor.

OPERAÇÃO DE CARGA E DESCARGA – imobilização do veículo, pelo tempo estritamente necessário ao carregamento ou descarregamento de animais ou carga, na forma disciplinada pelo órgão ou entidade executivo de trânsito competente com circunscrição sobre a via.

OPERAÇÃO DE TRÂNSITO - monitoramento técnico baseado nos conceitos de engenharia de tráfego, das condições de fluidez, de estacionamento e parada na via, de forma a reduzir as interferências, tais como veículos quebrados, acidentados, estacionados irregularmente atrapalhando o trânsito, prestando socorros imediatos e informações aos pedestres e condutores.

PARADA - imobilização do veículo com a finalidade e pelo tempo estritamente necessário para efetuar embarque ou desembarque de passageiros.

PASSAGEM DE NÍVEL - todo o cruzamento de nível entre uma via e uma linha férrea ou trilho de bonde com pista própria.

PASSAGEM POR OUTRO VEÍCULO - movimento de passagem à frente de outro veículo que se desloca no mesmo sentido, em menor velocidade, mas em faixas distintas da via.

PASSAGEM SUBTERRÂNEA - obra de arte destinada à transposição de vias, em desnível subterrâneo, e ao uso de pedestres ou veículos.

PASSARELA - obra de arte destinada à transposição de vias, em desnível aéreo, e ao uso de pedestres.

PASSEIO - parte da calçada ou da pista de rolamento, neste último caso, separada por pintura ou elemento físico separador, livre de interferências, destinada à circulação exclusiva de pedestres e, excepcionalmente, de ciclistas.

PATRULHAMENTO - função exercida pela Polícia Rodoviária Federal com o objetivo de garantir obediência às normas de trânsito, assegurando a livre circulação e evitando acidentes.

PERÍMETRO URBANO - limite entre área urbana e área rural.

PESO BRUTO TOTAL (PBT) - peso máximo que o veículo transmite ao pavimento, constituído da soma da tara mais a lotação.

PESO BRUTO TOTAL COMBINADO (PBTC) - peso máximo transmitido ao pavimento pela combinação de um caminhão-tractor mais seu semirreboque ou do caminhão mais o seu reboque ou reboques.

PISCA-ALERTA - luz intermitente do veículo, utilizada em caráter de advertência, destinada a indicar aos demais usuários da via que o veículo está imobilizado ou em situação de emergência.

PISTA - parte da via normalmente utilizada para a circulação de veículos, identificada por elementos separadores ou por diferenças de nível em relação às calçadas, ilhas ou aos canteiros centrais.

PLACAS - elementos colocados na posição vertical, fixados ao lado ou suspensos sobre a pista, transmitindo mensagens de caráter permanente e, eventualmente, variáveis, mediante símbolos ou legendas pré-reconhecidas e legalmente instituídas como sinais de trânsito.

POLICIAMENTO OSTENSIVO DE TRÂNSITO – função exercida pelas Polícias Militares com o objetivo de prevenir e reprimir atos relacionados com a segurança pública e de garantir obediência às normas relativas à segurança de trânsito, assegurando a livre circulação e evitando acidentes.

PONTE - obra de construção civil destinada a ligar margens opostas de uma superfície líquida qualquer.

REBOQUE - veículo destinado a ser engatado atrás de um veículo automotor.

REFÚGIO - parte da via, devidamente sinalizada e protegida, destinada ao uso de pedestres durante a travessia da mesma.

REGULAMENTAÇÃO DA VIA - implantação de sinalização de regulamentação pelo órgão ou entidade competente com circunscrição sobre a via, definindo, entre outros, sentido de direção, tipo de estacionamento, horários e dias.

RENACH - Registro Nacional de Condutores Habilitados.

RENAVAM - Registro Nacional de Veículos Automotores.

RETORNO - movimento de inversão total de sentido da direção original de veículos.

RODOVIA - via rural pavimentada.

SEMIRREBOQUE - veículo de um ou mais eixos que se apoia na sua unidade tratora ou é a ela ligado por meio de articulação.

SINAIS DE TRÂNSITO - elementos de sinalização viária que se utilizam de placas, marcas viárias, equipamentos de controle luminosos, dispositivos auxiliares, apitos e gestos, destinados exclusivamente a ordenar ou dirigir o trânsito dos veículos e pedestres.

SINALIZAÇÃO - conjunto de sinais de trânsito e dispositivos de segurança colocados na via pública com o objetivo de garantir sua utilização adequada, possibilitando melhor fluidez no trânsito e maior segurança dos veículos e pedestres que nela circulam.

SONS POR APITO - sinais sonoros, emitidos exclusivamente pelos agentes da autoridade de trânsito nas vias, para orientar ou indicar o direito de passagem dos veículos ou pedestres, sobrepondo-se ou completando sinalização existente no local ou norma estabelecida neste Código.

TARA - peso próprio do veículo, acrescido dos pesos da carroçaria e equipamento, do combustível, das ferramentas e acessórios, da roda sobressalente, do exterior de incêndio e do fluido de arrefecimento, expresso em quilogramas.

TRAILER - reboque ou semirreboque tipo casa, com duas, quatro, ou seis rodas, acoplado ou adaptado à traseira de automóvel ou camioneta, utilizado em geral em atividades turísticas como alojamento, ou para atividades comerciais.

TRÂNSITO - movimentação e imobilização de veículos, pessoas e animais nas vias terrestres.

TRANSPOSIÇÃO DE FAIXAS - passagem de um veículo de uma faixa demarcada para outra.

TRATOR - veículo automotor construído para realizar trabalho agrícola, de construção e pavimentação e tracionar outros veículos e equipamentos.

ULTRAPASSAGEM - movimento de passar à frente de outro veículo que se desloca no mesmo sentido, em menor velocidade e na mesma faixa de tráfego, necessitando sair e retornar à faixa de origem.

UTILITÁRIO - veículo misto caracterizado pela versatilidade do seu uso, inclusive fora de estrada.

VEÍCULO ARTICULADO - combinação de veículos acoplados, sendo um deles automotor.

VEÍCULO AUTOMOTOR - todo veículo a motor de propulsão que circule por seus próprios meios, e que serve normalmente para o transporte viário de pessoas e coisas, ou para a tração viária de veículos utilizados para transporte de pessoas e coisas. O termo compreende os veículos conectados a uma linha elétrica e que não circulam sobre trilhos (ônibus elétrico).

VEÍCULO DE CARGA - veículo destinado ao transporte de carga, podendo transportar dois passageiros, exclusive o condutor.

VEÍCULO DE COLEÇÃO - aquele que, mesmo tendo sido fabricado há mais de trinta anos, conserva suas características originais de fabricação e possui valor histórico próprio.

VEÍCULO CONJUGADO - combinação de veículos, sendo o primeiro um veículo automotor e os demais reboques ou equipamentos de trabalho agrícola, construção, terraplenagem ou pavimentação.

VEÍCULO DE GRANDE PORTE - veículo automotor destinado ao transporte de carga com peso bruto total (PBT) máximo superior a dez mil quilogramas e de passageiros, superior a vinte passageiros.

VEÍCULO DE PASSAGEIROS - veículo destinado ao transporte de pessoas e suas bagagens.

VEÍCULO MISTO - veículo automotor destinado ao transporte simultâneo de carga e passageiro.

VIA - superfície por onde transitam veículos, pessoas e animais, compreendendo a pista, a calçada, o acostamento, ilha e canteiro central.

VIA DE TRÂNSITO RÁPIDO - aquela caracterizada por acessos especiais com o trânsito livre, sem interseções em nível, sem acessibilidade direta aos lotes lindeiros e sem travessia de pedestres em nível.

VIA ARTERIAL - aquela caracterizada por interseções em nível, geralmente controlada por semáforo, com acessibilidade aos lotes lindeiros e às vias secundárias e locais, possibilitando o trânsito dentro das regiões da cidade.

VIA COLETORA - aquela destinada a coletar e distribuir o trânsito que tenha necessidade de entrar ou sair das vias de trânsito rápido ou arteriais, possibilitando o trânsito dentro das regiões da cidade.

VIA LOCAL - aquela caracterizada por interseções em nível não semaforizadas, destinada apenas ao acesso local ou a áreas restritas.

VIA RURAL - estradas e rodovias.

VIA URBANA - ruas, avenidas, vielas, ou caminhos e similares aberto à circulação pública, situadas na área urbana, caracterizados principalmente por possuírem imóveis edificadas ao longo de sua extensão.

VIAS E ÁREAS DE PEDESTRES - vias ou conjunto de vias destinadas à circulação prioritária de pedestres.

VIADUTO - obra de construção civil destinada a transpor uma depressão de terreno ou servir de passagem superior.

5.2. Anexo II – Resolução Contran 160 de 22 de Abril de 2004 e suas Sucedâneas

1. SINALIZAÇÃO VERTICAL

É um subsistema da sinalização viária cujo meio de comunicação está na posição vertical, normalmente em placa, fixado ao lado ou suspenso sobre a pista, transmitindo mensagens de caráter permanente e, eventualmente, variáveis, através de legendas e/ou símbolos pré-reconhecidos e legalmente instituídos.

A sinalização vertical é classificada de acordo com sua função, compreendendo os seguintes tipos:

- Sinalização de Regulamentação;
- Sinalização de Advertência;
- Sinalização de Indicação.

1.1. SINALIZAÇÃO DE REGULAMENTAÇÃO

Tem por finalidade informar aos usuários as condições, proibições, obrigações ou restrições no uso das vias. Suas mensagens são imperativas e o desrespeito a elas constitui infração.



1.1.1 Formas e Cores

A forma padrão do sinal de regulamentação é a circular, e as cores são vermelha, preta e branca:

Características dos Sinais de Regulamentação

Forma		Cor	
		fundo	branca
		símbolo	preta
		tarja	vermelha
		orla	vermelha
		letras	preta
Obrigação/restrição	Proibição		

Constituem exceção, quanto à forma, os sinais R-1 – Parada Obrigatória e R-2 – Dê a Preferência, com as características:

Sinal		Cor	
forma	código	fundo	vermelha
	R-1	orla interna	branca
		orla externa	vermelha
		letras	branca
	R-2	fundo	branca
		orla	vermelha

1.1.2. Dimensões mínimas

Devem ser observadas as dimensões mínimas dos sinais, conforme o ambiente em que são implantados, considerando-se que o aumento no tamanho dos sinais implica em aumento nas dimensões de orlas, tarjas e símbolos.

a) Sinais de forma circular

Via	Diâmetro mínimo (m)	Tarja mínima (m)	Orla mínima (m)
Urbana	0,40	0,040	0,040
Rural (estrada)	0,50	0,050	0,050
Rural (rodovia)	0,75	0,075	0,075
Áreas protegidas por legislação especial (*)	0,30	0,030	0,030

(*) relativa a patrimônio histórico, artístico, cultural, arquitetônico arqueológico e natural

b) Sinal de forma octogonal – R-1

Via	Diâmetro mínimo (m)	Orla interna branca mínima (m)	Orla externa vermelha mínima (m)
Urbana	0,25	0,020	0,010
Rural (estrada)	0,35	0,028	0,014
Rural (rodovia)	0,40	0,032	0,016
Áreas protegidas por legislação especial (*)	0,18	0,015	0,008

(*) relativa a patrimônio histórico, artístico, cultural, arquitetônico arqueológico e natural

c) Sinal de forma triangular – R-2

Via	Lado mínimo (m)	Orla mínima (m)
Urbana	0,75	0,10
Rural (estrada)	0,75	0,10
Rural (rodovia)	0,90	0,15
Áreas protegidas por legislação especial (*)	0,40	0,06

(*) relativa a patrimônio histórico, artístico, cultural, arquitetônico arqueológico e natural
 As informações complementares, cujas características são descritas no item 1.1.5, possuem a forma retangular.

1.1.3. Dimensões Recomendadas

a) Sinais de forma circular

Via	Diâmetro (m)	Tarja (m)	Orla (m)
Urbana (de trânsito rápido)	0,75	0,075	0,075
Urbana (demais vias)	0,50	0,050	0,050
Rural (estrada)	0,75	0,075	0,075
Rural (rodovia)	1,00	0,100	0,100

b) Sinais de forma octogonal – R-1

Via	Lado (m)	Orla interna branca mínima (m)	Orla externa vermelha (m)
Urbana	0,35	0,028	0,014
Rural (estrada)	0,35	0,028	0,014
Rural (rodovia)	0,50	0,040	0,020

c) Sinais de forma triangular – R-2

Via	Lado (m)	Tarja (m)
Urbana	0,90	0,15
Rural (estrada)	0,90	0,15
Rural (rodovia)	1,00	0,20

1.1.4. Conjunto de Sinais de Regulamentação



R-1
PARE
obrigatória



R-2
Dê de
preferência



R-3
Sentido
proibido



R-4a
Proibido
virar à esquerda



R-4b
Proibido
virar à direita



R-5a
Proibido
retornar à esquerda



R-5b
Proibido
retornar à direita



R-6a
Proibido
estacionar



R-6b
Estacionamento
regulamentado



R-6c
Proibido
parar e estacionar



R-7
Proibido
ultrapassar



R-8a
Proibido mudar
de faixa ou
pista de trânsito
da esquerda
para direita



R-8b
Proibido mudar
de faixa ou
pista de trânsito
da direita
para esquerda



R-9
Proibido trânsito
de caminhões



R-10
Proibido trânsito
de veículos
automotores



R-11
Proibido trânsito
de veículos de
tração animal



R-12
Proibido trânsito
de bicicletas



R-13
Proibido trânsito
de tratores e
máquinas de obras



R-14
Peso bruto total
máximo permitido



R-15
Altura máxima
permitida



R-16
Largura máxima
permitida



R-17
Peso máximo
permitido por eixo



R-18
Comprimento
máximo permitido



R-19
Velocidade máxima
permitida



R-20
Proibido acionar
buzina ou sinal sonoro



R-21
Alândega



R-22
Uso obrigatório
de correntes



R-23
Conserve-se
à direita



R-24a
Sentido de
circulação
da viajista



R-24b
Passagem
obrigatória



R-25a
Vire
à esquerda



R-25b
Vire
à direita



R-25c
Siga em frente
ou à esquerda



R-25d
Siga em frente
ou à direita



R-26
Siga
em frente



R-27
Ônibus, caminhões e
veículos de grande
porte manterem-se
à direita



R-28
Duplo sentido
de circulação



R-29
Proibido trânsito
de pedestres



R-30
Pedestre,
ande pela esquerda



R-31
Pedestre,
ande pela direita



R-32
Circulação
exclusiva de ônibus



R-33
Sentido de
circulação na
rotatória



R-34
Circulação
exclusiva de bicicletas



R-35a
Ciclista, transite
à esquerda



R-35b
Ciclista, transite
à direita



R-36a
Ciclistas à esquerda,
pedestres à direita



R-36b
Pedestres à esquerda,
ciclistas à direita



R-37
Proibido trânsito
de motocicletas,
motoristas e
ciclomotores



R-38
Proibido trânsito
de ônibus



R-39
Circulação
exclusiva
de caminhão



R-40
Trânsito proibido
a carros de mão

1.1.5. Informações Complementares

Sendo necessário acrescentar informações para complementar os sinais de regulamentação, como período de validade, características e uso do veículo, condições de estacionamento, além de outras, deve ser utilizada uma placa adicional ou incorporada à placa principal, formando um só conjunto, na forma retangular, com as mesmas cores do sinal de regulamentação.

Características das Informações Complementares

Cor	
Fundo	Branca
Orla interna (opcional)	Vermelha
Orla externa	Branca
Tarja	Vermelha
Legenda	Preta

Não se admite acrescentar informação complementar para os sinais R-1 - Parada Obrigatória e R-2 - Dê a Preferência.

Nos casos em que houver símbolos, estes devem ter a forma e cores definidas em legislação específica.

Exemplos:



1.2. SINALIZAÇÃO DE ADVERTÊNCIA

Tem por finalidade alertar os usuários da via para condições potencialmente perigosas, indicando sua natureza.

1.2.1. Formas e Cores



A forma padrão dos sinais de advertência é quadrada, devendo uma das diagonais ficar na posição vertical. À sinalização de advertência estão associadas as cores amarela e preta.

Características dos Sinais de Advertência

Forma	Cor	
	fundo	amarela
	símbolo	preta
	orla interna	preta
	orla externa	amarela
	legenda	preta

Constituem exceções:

- quanto à cor:
 - o sinal A-24 – Obras, que possui fundo e orla externa na cor laranja;
 - o sinal A-14 – Semáforo à Frente, que possui símbolo nas cores preta, vermelha, amarela e verde;
 - todos os sinais que, quando utilizados na sinalização de obras, possuem fundo na cor laranja.
- quanto à forma, os sinais A-26a – Sentido Único, A-26b – Sentido Duplo e A-41 – Cruz de Santo André.

Sinal		Cor	
forma	código		
	A-26a	fundo	amarela
	A-26b	orla interna	preta
		orla externa	amarela
	A-41	seta	preta
		fundo	amarela
		orla interna	preta
		orla externa	amarela

A Sinalização Especial de Advertência e as Informações Complementares, cujas características são descritas nos itens 1.2.4 e 1.2.5, possuem a forma retangular.

1.2.2. Dimensões Mínimas

Devem ser observadas as dimensões mínimas dos sinais, conforme a via em que são implantados, considerando-se que o aumento no tamanho dos sinais implica em aumento nas dimensões de orlas e símbolos.

a) Sinais de forma quadrada

Via	Lado mínimo (m)	Orla interna mínima (m)	Orla interna mínima (m)
Urbana	0,45	0,010	0,020
Rural (estrada)	0,50	0,010	0,020
Rural (rodovial)	0,60	0,010	0,020
Áreas protegidas por legislação especial (*)	0,30	0,006	0,012

(*) relativa a patrimônio histórico, artístico, cultural, arquitetônico arqueológico e natural

Obs.: Nos casos de placas de advertência desenhadas numa placa adicional, o lado mínimo pode ser de 0,300 m.

b) Sinais de forma retangular

Via	Lado maior mínimo (m)	Lado maior mínimo (m)	Orla externa mínima (m)	Orla interna mínima (m)
Urbana	0,50	0,25	0,010	0,020
Rural (estrada)	0,80	0,40	0,010	0,020
Rural (rodovial)	1,00	0,50	0,010	0,020
Áreas protegidas por legislação especial (*)	0,40	0,20	0,006	0,012

(*) relativa a patrimônio histórico, artístico, cultural, arquitetônico arqueológico e natural

c) Cruz de Santo André

Parâmetro	Variação
Relação entre dimensões de largura e comprimento dos braços	de 1:6 e 1:10
Ângulos menores formados entre os dois braços	entre 45° e 55°

1.2.3. Conjunto de Sinais de Advertência

1.2.4. Sinalização especial de advertência

Estes sinais são empregados nas situações em que não é possível a utilização dos sinais apresentados no item 1.2.3.

O formato adotado é retangular, de tamanho variável em função das informações nelas contidas, e suas cores são amarela e preta:

Características da Sinalização Especial de Advertência

Cor	
Fundo	Amarela
Símbolo	Preta
Orla interna	Preta
Orla externa	Amarela
Legenda	Preta
Tarja	Preta

Na sinalização de obras, o fundo e a orla externa devem ser na cor laranja.

Exemplos:

a) Sinalização Especial para faixas ou Pistas Exclusivas de Ônibus



b) Sinalização Especial para Pedestres



c) Sinalização Especial de Advertência somente para rodovias, estradas, e vias de trânsito rápido

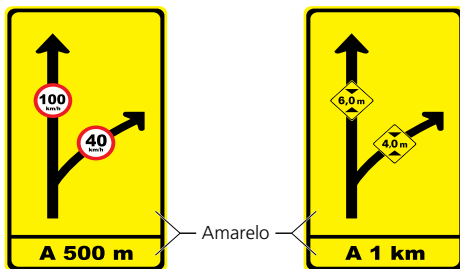

1.2.5. Informações Complementares

Havendo necessidade de fornecer informações complementares aos sinais de advertência, estas devem ser inscritas em placa adicional ou incorporada à placa principal formando um só conjunto, na forma retangular, admitida a exceção para a placa adicional contendo o número de linhas férreas que cruzam a pista. As cores da placa adicional devem ser as mesmas dos sinais de advertência.

Características das Informações Complementares

Cor	
Fundo	Amarela
Orla interna	Preta
Orla externa	Amarela
Legenda	Preta
Tarja	Preta

Exemplos:



1.3. SINALIZAÇÃO DE INDICAÇÃO

Tem por finalidade identificar as vias e os locais de interesse, bem como orientar condutores de veículos quanto aos percursos, os destinos, as distâncias e os serviços auxiliares, podendo também ter como função a educação do usuário. Suas mensagens possuem caráter informativo ou educativo.

As placas de indicação estão divididas nos seguintes grupos:

1.3.1. Placas de identificação

Posicionam o condutor ao longo do seu deslocamento, ou com relação a distâncias ou ainda aos locais de destino.

a) Placas de Identificação de Rodovias e Estradas

Características das Placas de Identificação de Rodovias e Estradas Pan-Americanas

Forma	Cor	
	Fundo	Branca
	Orla interna	Preta
	Orla externa	Branca
	Legenda	Preta

Dimensões mínimas (m)	
Altura	0,45
Chanfro Inclinado	0,14
Largura Superior	0,44
Largura Inferior	0,41
Orla Interna	0,02
Orla Externa	0,01

Características das Placas de Identificação de Rodovias e Estradas Federais

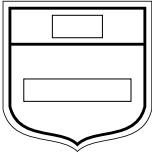
Forma	Cor	
	Fundo	Branca
	Orla interna	Preta
	Orla externa	Branca
	Tarja	Preta
	Legendas	Preta

Dimensões mínimas (m)	
Largura	0,40
Altura	0,45
Orla interna	0,02
Orla externa	0,01
Tarja	0,02

Exemplos:

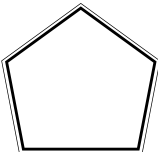

Características das Placas de Identificação de Rodovias e Estradas Estaduais

Forma	Cor	
	Fundo	Branca
	Orla interna	Preta
	Orla externa	Branca
	Legendas	Preta

Dimensões mínimas (m)	
Largura	0,51
Altura	0,45
Orla interna	0,02
Orla externa	0,01

Exemplos:

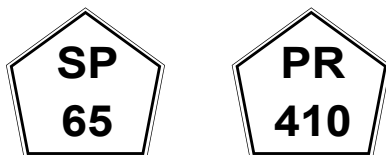

b) Placas de Identificação de Municípios

Características das Placas de Identificação de Municípios

Forma	Cor	
Retangular, com lado maior na horizontal	Fundo	Azul
	Orla interna	Branca
	Orla externa	Azul
	Legenda	Branca

Dimensões mínimas (m)	
Altura das letras	0,20 (*)
Orla interna	0,02
Orla externa	0,01

(*) áreas protegidas por legislação especial (patrimônio histórico, arquitetônico, etc.), podem apresentar altura de letra inferior, desde que atenda os critérios de legibilidade

Exemplos:



c) Placas de Identificação de Regiões de Interesse de Tráfego e Logradouros

A parte de cima da placa deve indicar o bairro ou avenida/rua da cidade. A parte de baixo a região ou zona em que o bairro ou avenida/rua estiver situado. Esta parte da placa é opcional.

Características das Placas de Identificação de Regiões de Interesse de Tráfego e Logradouros

Forma	Cor	
Retangular	Fundo	Azul
	Orla interna	Branca
	Orla externa	Azul
	Tarja	Branca
	Legendas	Branca

Dimensões mínimas (m)	
Altura das letras	0,10
Orla interna	0,02
Orla externa	0,01
Tarja	0,01

Exemplos:



d) Placas de Identificação Nominal de Pontes, Viadutos, Túneis e Passarelas

Características das Placas de Identificação Nominal de Pontes, Viadutos, Túneis e Passarelas

Forma	Cor	
Retangular, com lado maior na horizontal	Fundo	Azul
	Orla interna	Branca
	Orla externa	Azul
	Tarja	Branca
	Legendas	Branca

Dimensões mínimas (m)	
Altura das letras	0,10
Orla interna	0,02
Orla externa	0,01
Tarja	0,01

Exemplos:

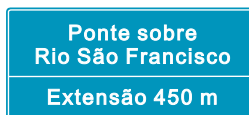

e) Placas de Identificação Quilométrica

Características das placas de Identificação Quilométrica

Forma	Cor	
Retangular, com lado maior na vertical	Fundo	Azul
	Orla interna	Branca
	Orla externa	Azul
	Tarja	Branca
	Legendas	Branca

Dimensões mínimas (m)	
Altura da letra	0,150
Altura da letra (ponto cardeal)	0,125
Altura do algarismo	0,150
Orla interna	0,020
Orla externa	0,010
Tarja(*)	0,010

(*) quando separar a informação adicional do ponto cardeal

Na utilização em vias urbanas as dimensões devem ser determinadas em função do local e do objetivo da sinalização.

Exemplos:



f) Placas de Identificação de Limite de Municípios/ Divisa de Estados / Fronteira/ Perímetro Urbano

Características das Placas de Identificação de Limite de Municípios / Divisa de Estados/ Fronteira / Perímetro Urbano

Forma	Cor	
Retangular, com lado maior na horizontal	Fundo	Azul
	Orla interna	Branca
	Orla externa	Azul
	Tarja	Branca
	Legendas	Branca

Dimensões mínimas (m)	
Altura das letras	0,12
Orla interna	0,02
Orla externa	0,01
Tarja	0,01

Exemplos:



g) Placas de Pedágio

Características das Placas de Pedágio

Forma	Cor	
Retangular, com lado maior na horizontal	Fundo	Azul
	Orla interna	Branca
	Orla externa	Azul
	Tarja	Branca
	Legendas	Branca
	Seta	Branca

Dimensões mínimas (m)	
Altura das letras	0,20
Orla interna	0,02
Orla externa	0,01
Tarja	0,01

Exemplos:

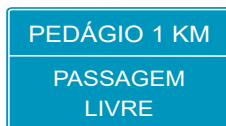
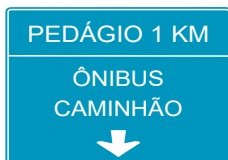

1.3.2. Placas de Orientação de Destino

Indicam ao condutor a direção que o mesmo deve seguir para atingir determinados lugares, orientando seu percurso e/ou distâncias.

a) Placas Indicativas de Sentido (Direção)

Características das Placas Indicativas de Sentido

Forma	Mensagens de Localidades		Mensagens de Nomes de Rodovias/ Estradas ou Associadas aos seus Símbolos	
	Cor		Cor	
Retangular, com lado maior na horizontal	Fundo	Verde	Fundo	Azul
	Orla interna	Branca	Orla interna	Branca
	Orla externa	Verde	Orla externa	Azul
	Tarja	Branca	Tarja	Branca
	Legendas	Branca	Legendas	Branca
	Setas	Branca	Setas	Branca
	Símbolos	-	De acordo com a rodovia / estrada	

Dimensões mínimas (m)		
Altura das letras	VIA URBANA	0,125(*)
	VIA RURAL	0,150(*)
Orla interna		0,020
Orla externa		0,010
Tarja		0,010

(*) áreas protegidas por legislação especial (patrimônio histórico, arquitetônico, etc.) , podem apresentar altura de letra inferior, desde que atenda os critérios de legibilidade

Exemplos:



b) Placas Indicativas de Distância

Características das Placas Indicativas de Distância

Forma	Mensagens de Localidades		Mensagens de Nomes de Rodovias/ Estradas ou Associadas aos seus Símbolos	
	Cor		Cor	
Retangular, com lado maior na horizontal	Fundo	Verde	Fundo	Azul
	Orla interna	Branca	Orla interna	Branca
	Orla externa	Verde	Orla externa	Azul
	Tarja	Branca	Tarja	Branca
	Legendas	Branca	Legendas	Branca
	Símbolos	-	De acordo com a rodovia / estrada	

Dimensões mínimas (m)		
Altura das letras	VIA URBANA	0,125(*)
	VIA RURAL	0,150(*)
Orla interna		0,020
Orla externa		0,010
Tarja		0,010

(*) áreas protegidas por legislação especial (patrimônio histórico, arquitetônico, etc), podem apresentar altura de letra inferior, desde que atenda os critérios de legibilidade

Exemplos:



c) Placas Diagramadas

Características das Placas Diagramadas

Forma	Mensagens de Localidades		Mensagens de Nomes de Rodovias/ Estradas ou Associadas aos seus Símbolos	
	Cor		Cor	
Retangular, com lado maior na horizontal	Fundo	Verde	Fundo	Azul
	Orla interna	Branca	Orla interna	Branca
	Orla externa	Verde	Orla externa	Azul
	Tarja	Branca	Tarja	Branca
	Legendas	Branca	Legendas	Branca
	Setas	Branca	Setas	Branca
	Símbolos	-	De acordo com a rodovia / estrada	

Dimensões mínimas (m)		
Altura das letras	VIA URBANA	0,125(*)
	VIA RURAL	0,150(*)
Orla interna		0,020
Orla externa		0,010
Tarja		0,010

(*) áreas protegidas por legislação especial (patrimônio histórico, arquitetônico, etc.), podem apresentar altura de letra inferior, desde que atenda os critérios de legibilidade

Exemplos:

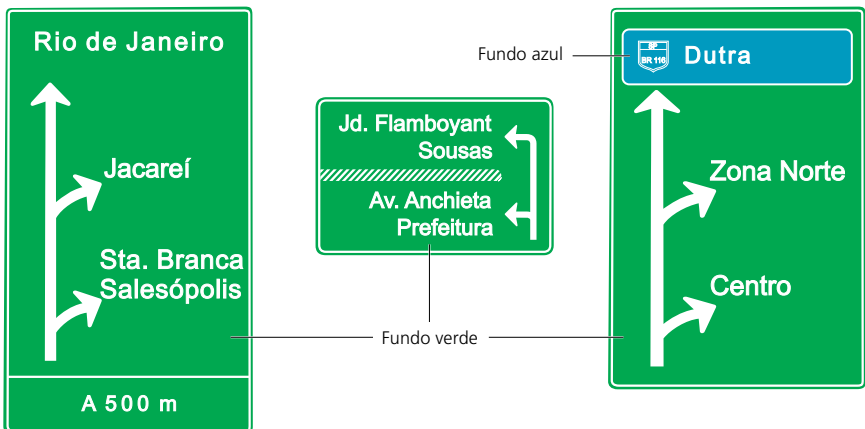

1.3.3. Placas Educativas

Tem a função de educar os usuários da via quanto ao seu comportamento adequado e seguro no trânsito. Podem conter mensagens que reforcem normas gerais de circulação e conduta.

Características das Placas Educativas

Forma	Cor	
Retangular	Fundo	Branca
	Orla interna	Preta
	Orla externa	Branca
	Tarja	Preta
	Legendas	Preta
	Pictograma	Preta

Dimensões mínimas (m)		
Altura da letra (placas para condutores)	VIA URBANA	0,125(*)
	VIA RURAL	0,150(*)
Altura das letras (placas para pedestres)		0,050
Orla interna		0,020
Orla externa		0,010
Tarja		0,010
Pictograma		0,200 x 0,200

(*) áreas protegidas por legislação especial (patrimônio histórico, arquitetônico, etc.), podem apresentar altura de letra inferior, desde que atenda os critérios de legibilidade

Exemplos:

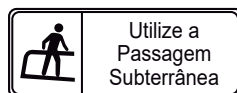
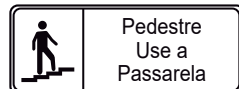
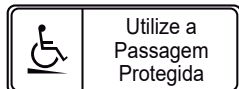
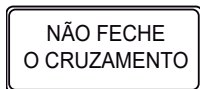
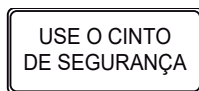
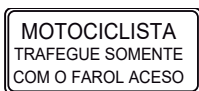

1.3.4. Placas de Serviços Auxiliares

Indicam aos usuários da via os locais onde os mesmos podem dispor dos serviços indicados, orientando sua direção ou identificando estes serviços.

Quando num mesmo local encontra-se mais de um tipo de serviço, os respectivos símbolos podem ser agrupados numa única placa.

a) Placas para Condutores

Características das Placas de Serviços Auxiliares para Condutores

Forma	Cor		
Placa: retangular Quadro interno: quadrada	Fundo	Azul	
	Quadro interno	Branca	
	Seta	Branca	
	Legenda	Branca	
	Pictograma	Fundo	Branca
		Figura	Preta

Constitui exceção a placa indicativa de "Pronto Socorro" onde o Símbolo deve ser vermelho.

Dimensões mínimas (m)		
Quadro interno	VIA URBANA	0,20 x 0,20
	VIA RURAL	0,40 x 0,40

Exemplos de pictogramas:

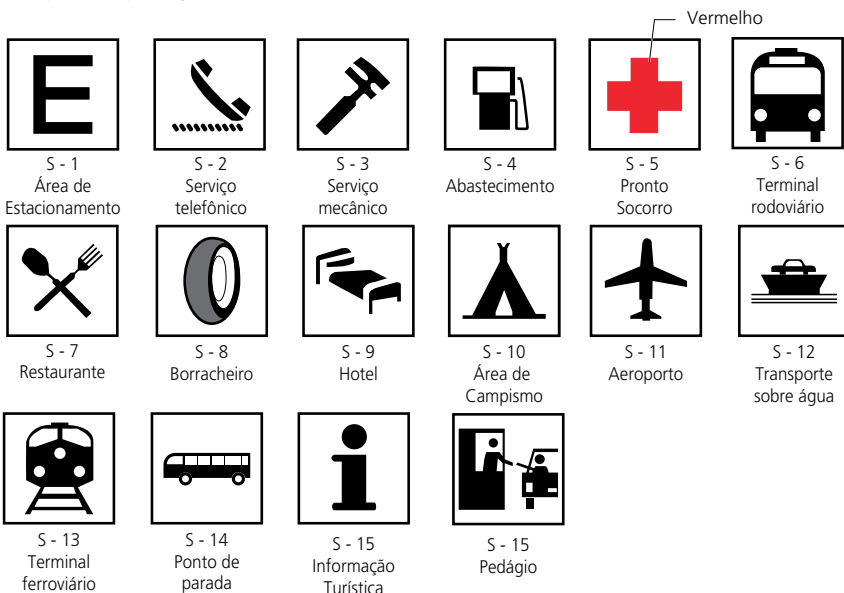

Exemplos:



Obs.: Os pictogramas podem ser utilizados opcionalmente nas placas de orientação.

b) Placas para Pedestres

Características das Placas de Serviços Auxiliares para Pedestres

Forma	Cor	
Retangular, lado maior na horizontal	Fundo	Azul
	Orla interna	Branca
	Orla externa	Azul
	Tarja	Branca
	Legendas	Branca
	Seta	Branca
	Pictograma	Fundo
Figura		Preta

Dimensões mínimas (m)	
Altura das letras	0,05
Orla interna	0,02
Orla externa	0,01
Tarja	0,01
Pictograma	0,20 x 0,20

Exemplos:



1.3.5. Placas de Atrativos Turísticos

Indicam aos usuários da via os locais onde os mesmos podem dispor dos atrativos turísticos existentes, orientando sobre sua direção ou identificando estes pontos de interesse.

Exemplos de Pictogramas:

Atrativos Turísticos Naturais



TNA-01
Praia



TNA-02
Cachoeira e Quedas d' água



TNA-03
Patrimônio Natural

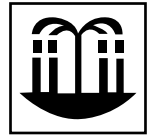

TNA-04
Estância Hidromineral

Área Para a Prática de Esportes

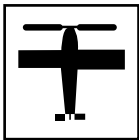

TAD - 1
Aeroclube

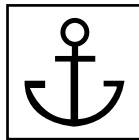

TAD - 2
Marina



TAD - 3
Área para esportes náuticos

Áreas de Recreação



TAR - 1
Área de descanso



TAR - 2
Barco de passeio

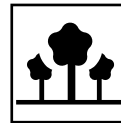

TAR - 3
Parque

Locais para Atividades de Interesse Turístico



TIT-01
Festas Populares



TIT-02
Teatro

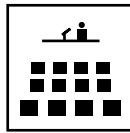

TIT-03
Convenções

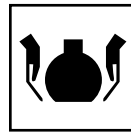

TIT-04
Artesanato



TIT-05
Zoológico



TIT-06
Planetário



TIT-07
Feira Típica



TIT-08
Exposição agropecuária



TIT-09
Rodeio

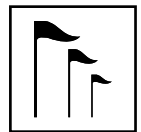

TIT-10
Pavilhão de
feiras e exposições

a) Placas de Identificação de Atrativo Turístico

Características das Placas de Identificação de Atrativo Turístico

Forma	Cor		
Retangular	Fundo	Marrom	
	Orla interna	Branca	
	Orla externa	Marrom	
	Legendas	Branca	
	Pictograma	Fundo	Branca
		Figura	Preta

Dimensões mínimas (m)	
Altura das letras	0,10
Pictograma	0,40 x 0,40
Orla interna	0,02
Orla externa	0,01

Exemplos de Placas:



b) Placas Indicativas de Sentido de Atrativo Turístico

Características de Placas Indicativas de Sentido

Forma	Cor	
Retangular	Fundo	Marrom
	Orla interna	Branca
	Orla externa	Marrom
	Tarja	Branca
	Legendas	Branca
	Setas	Branca
	Pictograma	Fundo
Figura		Preta

Dimensões mínimas (m)		
Altura da letra (placas para condutores)	VIA URBANA	0,125(*)
	VIA RURAL	0,150(*)
Altura da letra (placas para pedestres)		0,050
Pictograma		0,200 x 0,200
Orla interna		0,020
Orla externa		0,010
Tarja		0,010

(*) áreas protegidas por legislação especial (patrimônio histórico, arquitetônico, etc.), podem apresentar altura de letra inferior, desde que atenda os critérios de legibilidade

Exemplos:

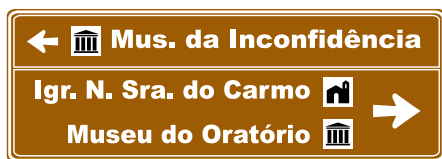

c) Placas Indicativas de Distância de Atrativos Turísticos

Características das Placas Indicativas de Distância de Atrativos Turísticos

Forma	Cor		
Retangular	Fundo	Marrom	
	Orla interna	Branca	
	Orla externa	Marrom	
	Legendas	Branca	
	Pictograma	Fundo	Branca
		Figura	Preta

Dimensões mínimas (m)		
Altura da letra (placas para condutores)	VIA URBANA	0,125(*)
	VIA RURAL	0,150(*)
Altura da letra (placas para pedestres)		0,050
Pictograma		0,200 x 0,200
Orla interna		0,020
Orla externa		0,010

(*) áreas protegidas por legislação especial (patrimônio histórico, arquitetônico, etc), podem apresentar altura de letra inferior, desde que atenda os critérios de legibilidade

Exemplos:



2. SINALIZAÇÃO HORIZONTAL

É um subsistema da sinalização viária que se utiliza de linhas, marcações, símbolos e legendas, pintados ou apostos sobre o pavimento das vias.

Têm como função organizar o fluxo de veículos e pedestres; controlar e orientar os deslocamentos em situações com problemas de geometria, topografia ou frente a obstáculos; complementar os sinais verticais de regulamentação, advertência ou indicação. Em casos específicos, tem poder de regulamentação.

2.1. CARACTERÍSTICAS

A sinalização horizontal mantém alguns padrões cuja mescla e a forma de coloração na via definem os diversos tipos de sinais.

2.1.1. Padrão de Traçado

Seu padrão de traçado pode ser:

- **Contínuo:** são linhas sem interrupção pelo trecho da via onde estão demarcando; podem estar longitudinalmente ou transversalmente apostas à via.
- **Tracejado ou Seccionado:** são linhas interrompidas, com espaçamentos respectivamente de extensão igual ou maior que o traço.
- **Símbolos e Legendas:** são informações escritas ou desenhadas no pavimento, indicando uma situação ou complementando sinalização vertical existente.

2.1.2. Cores

A sinalização horizontal se apresenta em cinco cores:

- **Amarela:** utilizada na regulação de fluxos de sentidos opostos; na delimitação de espaços proibidos para estacionamento e/ou parada e na marcação de obstáculos.
- **Vermelha:** utilizada para proporcionar contraste, quando necessário, entre a marca viária e o pavimento das ciclofaixas e/ou ciclovias, na parte interna destas, associada à linha de bordo branca ou de linha de divisão de fluxo de mesmo sentido e nos símbolos de hospitais e farmácias (cruz).
- **Branca:** utilizada na regulação de fluxos de mesmo sentido; na delimitação de trechos de vias, destinados ao estacionamento regulamentado de veículos em condições especiais; na marcação de faixas de travessias de pedestres, símbolos e legendas.
- **Azul:** utilizada nas pinturas de símbolos de pessoas portadoras de deficiência física, em áreas especiais de estacionamento ou de parada para embarque e desembarque.
- **Preta:** utilizada para proporcionar contraste entre o pavimento e a pintura.

Para identificação da cor, neste documento, é adotada a seguinte convenção:

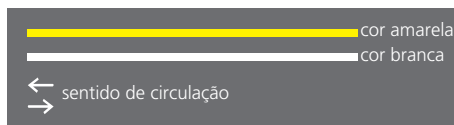

2.2. CLASSIFICAÇÃO

A sinalização horizontal é classificada em:

- Marcas longitudinais;
- Marcas transversais;
- Marcas de canalização;
- Marcas de delimitação e controle de estacionamento e/ou parada;
- Inscrições no pavimento.

2.2.1. Marcas Longitudinais

Separam e ordenam as correntes de tráfego, definindo a parte da pista destinada normalmente à circulação de veículos, a sua divisão em faixas, a separação de fluxos opostos, faixas de uso exclusivo de um tipo de veículo, reversíveis, além de estabelecer as regras de ultrapassagem e transposição.

De acordo com a sua função, as marcas longitudinais são subdivididas nos seguintes tipos:

a) Linhas de Divisão de Fluxos Opostos

Separam os movimentos veiculares de sentidos contrários e regulamentam a ultrapassagem e os deslocamentos laterais, exceto para acesso à imóvel lindeiro.

Simples contínua



Simples seccionada



Dupla contínua



Dupla contínua/seccionada



Dupla seccionada



- Largura das linhas: mínima 0,10 m
máxima 0,15 m
- Distância entre as linhas: mínima 0,10 m
máxima 0,15 m
- Relação entre A e B: mínima 1:2
máxima 1:3
- Cor: amarela

c) Linha de Bordo

Delimita a parte da pista destinada ao deslocamento de veículos.

Contínua



- Largura da linha: mínima 0,10 m
máxima 0,30 m
- Cor: branca

Exemplos de Aplicação:

Pista dupla



Canteiro central



Pista única - duplo sentido de circulação



d) Linha de Continuidade

Proporciona continuidade a outras marcações longitudinais, quando há quebra no seu alinhamento visual.

Tracejada



- Largura da linha: a mesma da linha à qual dá continuidade
- Relação entre A e B = 1:1
- Cor branca, quando dá continuidade a linhas brancas; cor amarela, quando dá continuidade a linhas amarelas.

Exemplo de Aplicação:

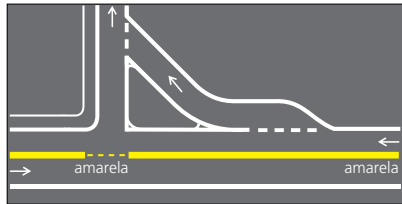

2.2.2. Marcas transversais

Ordenam os deslocamentos frontais dos veículos e os harmonizam com os deslocamentos de outros veículos e dos pedestres, assim como informam os condutores sobre a necessidade de reduzir a velocidade e indicam travessia de pedestres e posições de parada.

Em casos específicos têm poder de regulamentação.

De acordo com a sua função, as marcas transversais são subdivididas nos seguintes tipos:

a) Linha de Retenção

Indica ao condutor o local limite em que deve parar o veículo.



- Largura da linha: mínima 0,30 m
máxima 0,60 m
- Cor: branca

Exemplo de Aplicação:

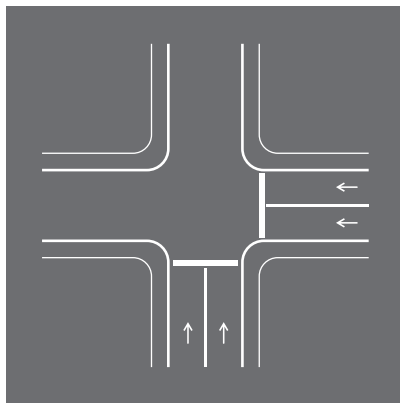

b) Linhas de Estímulo de Redução de Velocidade

Conjunto de linhas paralelas que, pelo efeito visual, induzem o condutor a reduzir a velocidade do veículo.



- Largura da linha: mínima 0,20 m
máxima 0,40 m
- Cor: branca

Exemplo de Aplicação Antecedendo um Obstáculo Transversal

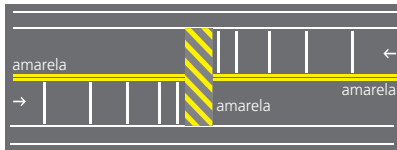

c) Linha de “Dê a Preferência”

Indica ao condutor o local limite em que deve parar o veículo, quando necessário, em locais sinalizados com a placa R-2.



- Largura da linha: mínima 0,20 m
máxima 0,40 m
- Relação entre A e B: 1:1
- Dimensões recomendadas: A = 0,50 m
B = 0,50 m
- Cor: branca

Exemplo de Aplicação:

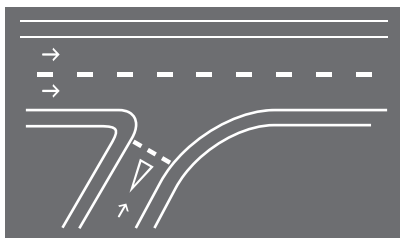

d) Faixas de Travessia de Pedestre

Regulamntam o local de travessia de pedestres.

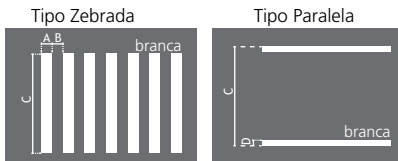

- Largura da linha - A: mínima 0,30 m
máxima 0,40 m
- Distância entre as linhas - B: mínima 0,30 m
máxima 0,80 m
- Largura da faixa - C:
em função do volume de pedestres e da visibilidade: mínima 3,00 m
recomendada 4,00 m
- Largura da linha - D: mínima 0,40 m
máxima 0,60 m
- Largura da faixa - E: mínima 3,00 m
recomendada 4,00 m
- Cor: branca

Exemplos de Aplicação:

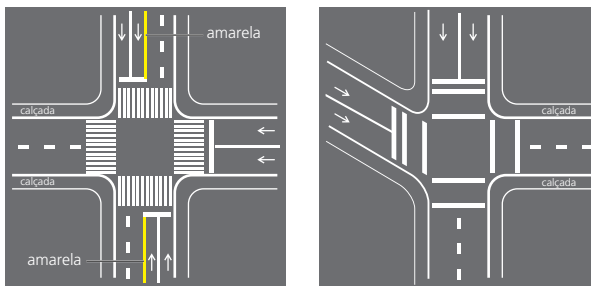

e) Marcação de Cruzamentos Rodociclovitários

Regulamenta o local de travessia de ciclistas.

CRUZAMENTO EM ÂNGULO RETO



CRUZAMENTO OBLÍQUO



- Lado do quadrado ou losango: mínimo 0,40 m
máximo 0,60 m
- Relação: $A = B = C$
- Cor: branca

Exemplo de Aplicação:

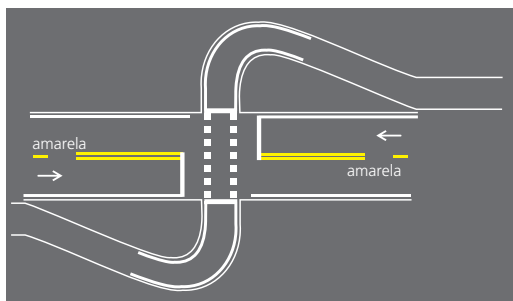

f) Marcação de Área de Conflito

Assinala aos condutores a área da pista em que não devem parar e estacionar os veículos, prejudicando a circulação.

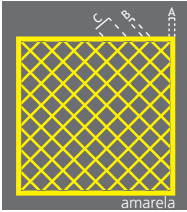

- Largura da linha de borda externa - A: mínima 0,15 m
- Largura das linhas internas - B: mínima 0,10 m
- Espaçamento entre os eixos das linhas internas - C: mínimo 1,00 m
- Cor: amarela

Exemplo de Aplicação:

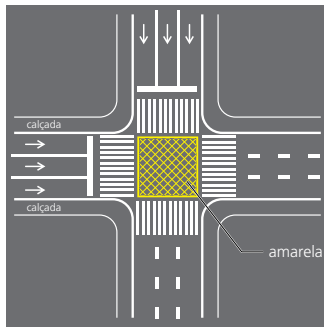

g) Marcação de Área de Cruzamento com Faixa Exclusiva

Indica ao condutor a existência de faixa(s) exclusiva(s).

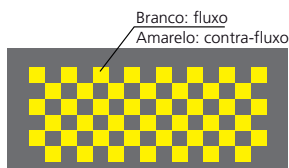

- Lado do quadrado: mínimo 1,00 m
- Cor: amarela - para faixas exclusivas no contrafluxo
branca - para faixas exclusivas no fluxo

Exemplo de Aplicação:

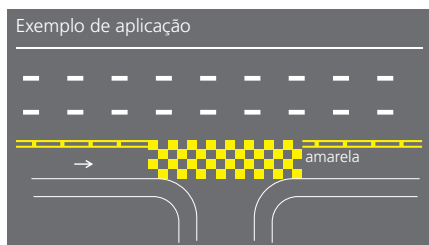

2.2.3. Marcas de Canalização

Orientam os fluxos de tráfego em uma via, direcionando a circulação de veículos. Regulamentam as áreas de pavimento não utilizáveis.

Devem ser na cor branca quando direcionam fluxos de mesmo sentido e na proteção de estacionamento e na cor amarela quando direcionam fluxos de sentidos opostos.

SEPARAÇÃO DE FLUXO DE TRÁFEGO DE SENTIDOS OPOSTOS

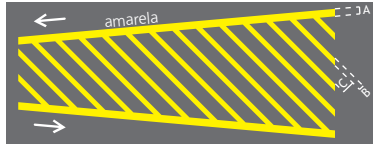

SEPARAÇÃO DE FLUXO DE TRÁFEGO DO MESMO SENTIDO



Dimensões	Circulação	Áreas de proteção de estacionamento
Largura da linha lateral A	mínima 0,10 m	mínima 0,10 m
Largura da linha lateral B	mínima 0,30 m	mínima 0,10 m
	máxima 0,50 m	máxima 0,40 m
Largura da linha lateral C	mínima 1,10 m	mínima 0,30 m
	máxima 3,50 m	máxima 0,60 m

Exemplos de Aplicação:

ORDENAÇÃO DE MOVIMENTOS EM TREVOS COM ALÇAS E FAIXAS DE ACELERAÇÃO/DESACELERAÇÃO

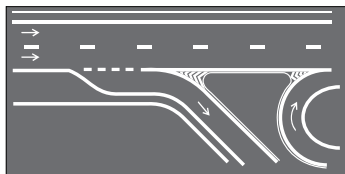

ORDENAÇÃO DE MOVIMENTOS EM RETORNOS COM FAIXA ADICIONAL PARA O MOVIMENTO

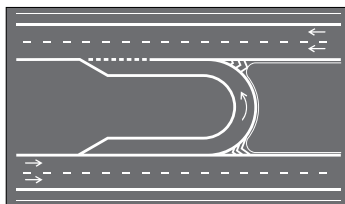

ILHAS DE CANALIZAÇÃO E REFÚGIO PARA PEDESTRES

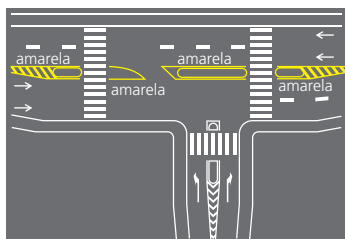

CANTEIRO CENTRAL FORMADO COM MARCAS DE CANALIZAÇÃO COM CONVERSÃO À ESQUERDA

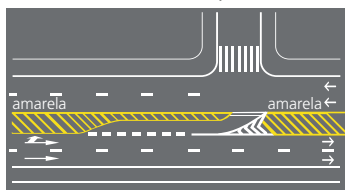

MARCA DE ALTERNÂNCIA DO MOVIMENTO DE FAIXAS POR SENTIDO



ILHAS DE CANALIZAÇÃO ENVOLVENDO OBSTÁCULOS NA PISTA SENTIDO ÚNICO

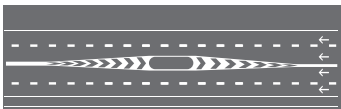

SENTIDO DUPLO

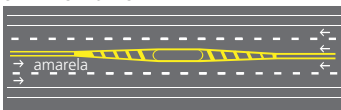

ACOMODAÇÃO PARA INÍCIO DE CANTEIRO CENTRAL

SENTIDO DUPLO

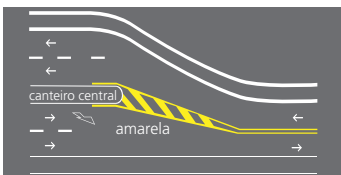

SENTIDO ÚNICO

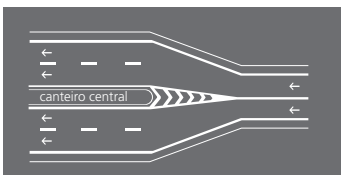

PROTEÇÃO DE ÁREA DE ESTACIONAMENTO

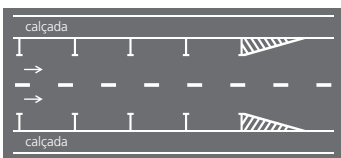
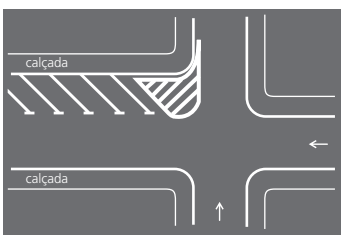

2.2.4. Marcas de Delimitação e Controle de Estacionamento e/ou Parada

Delimitam e propiciam melhor controle das áreas onde é proibido ou regulamentado o estacionamento e a parada de veículos, quando associadas à sinalização vertical de regulamentação. Em casos específicos, tem poder de regulamentação. De acordo com sua função as marcas de delimitação e controle de estacionamento e parada são subdivididas nos seguintes tipos:

a) Linha de Indicação de Proibição de Estacionamento e/ou Parada

Delimita a extensão da pista ao longo da qual aplica-se a proibição de estacionamento ou de parada e estacionamento estabelecida pela sinalização vertical correspondente.



- Largura da linha: mínima 0,10 m
máxima 0,20 m
- Cor: amarela

Exemplo de Aplicação:

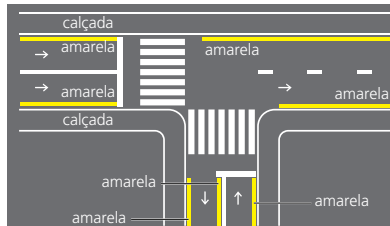

b) Marca Delimitadora de Parada de Veículos Específicos

Delimita a extensão da pista destinada à operação exclusiva de parada. Deve sempre estar associada ao sinal de regulamentação correspondente.

É opcional o uso destas sinalizações quando utilizadas junto ao marco do ponto de parada de transporte coletivo.

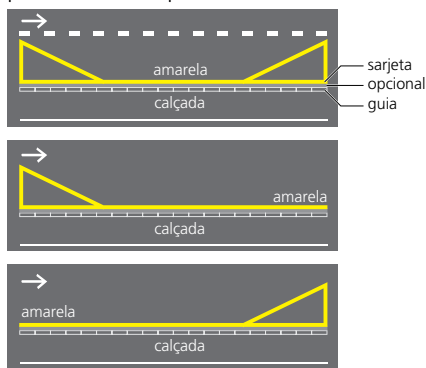

- Largura da linha: mínima 0,10 m
máxima 0,20 m
- Cor: amarela

Exemplos de Aplicação:

MARCA DELIMITADORA PARA PARADA DE ÔNIBUS EM FAIXA DE TRÂNSITO

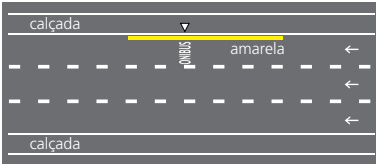

MARCA DELIMITADORA PARA PARADA DE ÔNIBUS EM FAIXA DE ESTACIONAMENTO

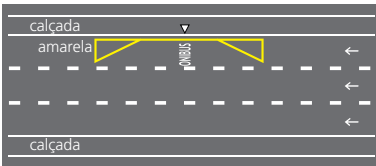

MARCA DELIMITADORA PARA PARADA DE ÔNIBUS FEITA EM REENTRÂNCIA DA CALÇADA

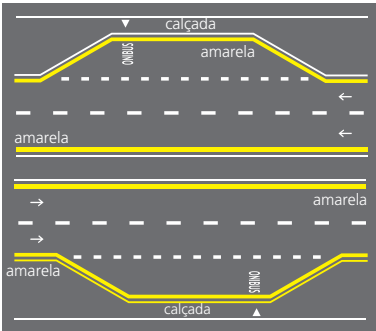

MARCA DELIMITADORA PARA PARADA DE ÔNIBUS EM FAIXA DE TRÂNSITO COM AVANÇO DE CALÇADA NA FAIXA DE ESTACIONAMENTO

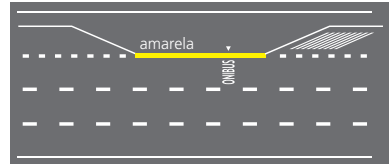

MARCA DELIMITADORA PARA PARADA DE ÔNIBUS COM SUPRESSÃO DE PARTE DA MARCAÇÃO

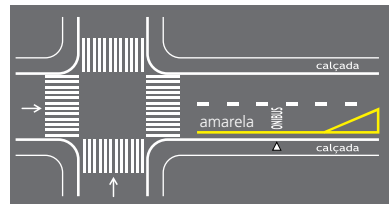
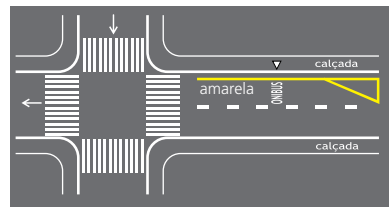

c) Marca Delimitadora de Estacionamento Regulamentado

Delimita o trecho de pista no qual é permitido o estacionamento estabelecido pelas normas gerais de circulação e conduta ou pelo sinal R-6b.

• **Paralelo ao meio-fio:**

– **Linha simples contínua ou tracejada**

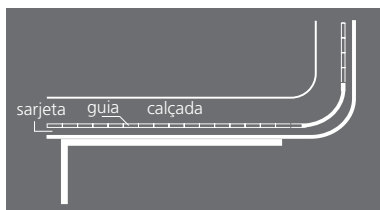
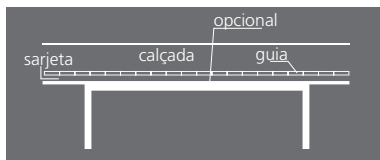
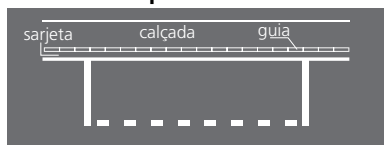

- Largura da linha: mínima 0,10 m
máxima 0,20 m
- Relação: 1:1
- Cor: branca

• **Em ângulo:**

– **Linha contínua**

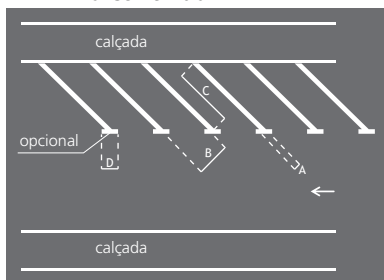

- Dimensões: A = mínima 0,10 m
máxima 0,20 m
- B = largura efetiva da vaga
- C = comprimento da vaga
- D = mínima 0,20 m
máxima 0,30 m

B e C, estabelecidas em função das dimensões dos veículos a utilizar as vagas.

- Cor: branca

Exemplos de Aplicação:

Estacionamento paralelo ao meio-fio

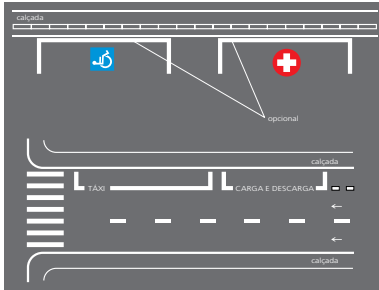

Marca com delimitação da vaga

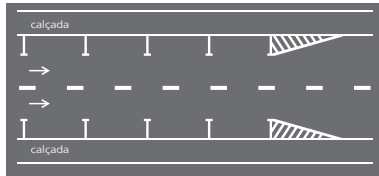

Marca sem delimitação da vaga

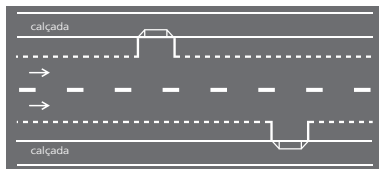
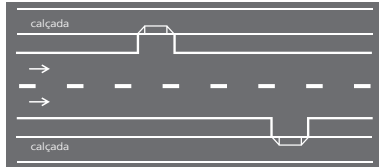

Estacionamento em ângulo

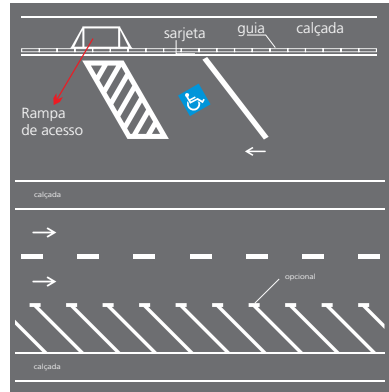

Estacionamento em áreas isoladas

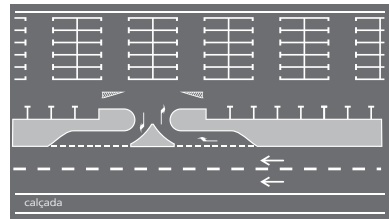

2.2.5. Inscrições no Pavimento

Melhoram a percepção do condutor quanto às condições de operação da via, permitindo-lhe tomar a decisão adequada, no tempo apropriado, para as situações que se lhe apresentarem. São subdivididas nos seguintes tipos:

a) Setas Direcionais



– Comprimento da seta:

Fluxo veicular: mínimo 5,00 m
máximo 7,50 m

Fluxo pedestre (somente seta "Siga em Frente" com parte da haste suprimida):
mínimo 2,00 m
máximo 4,00 m

– Cor: branca

• INDICATIVO DE MUDANÇA OBRIGATÓRIO DE FAIXA



– Comprimento da seta: mínimo 5,00 m
máximo 7,50 m

– Cor: branca

• INDICATIVO DE MOVIMENTO EM CURVA (USO EM SITUAÇÃO DE CURVA ACENTUADA)



– Comprimento da seta: mínimo 4,50 m

– Cor: branca

Exemplos de Aplicação:

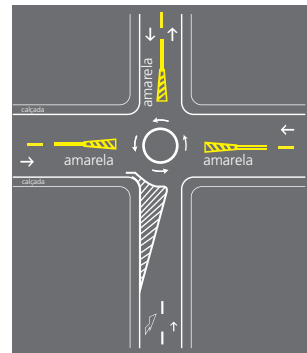
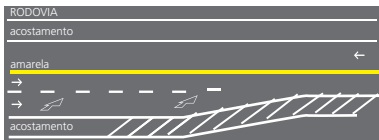
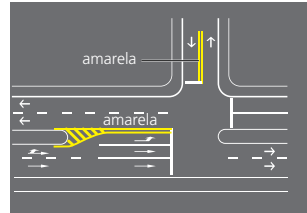
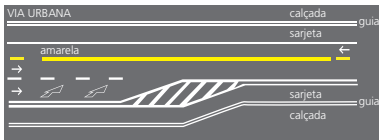
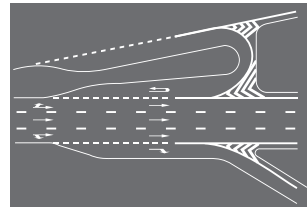
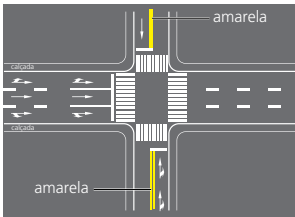

b) Símbolos

Indicam e alertam o condutor sobre situações específicas na via

• “DÊ A PREFERÊNCIA”

INDICATIVO DE INTERSEÇÃO COM A VIA QUE TEM PREFERÊNCIA



- Dimensões: comprimento mínimo 3,60 m
máximo 6,00 m

– Cor: branca

• “CRUZ DE SANTO ANDRÉ”

INDICATIVO DE CRUZAMENTO RODOFERROVIÁRIO



- Comprimento: 6,00 m

– Cor: branca

• “BICICLETA”

INDICATIVO DE VIA, PISTA OU FAIXA DE TRÂNSITO DE USO DE CICLISTAS



- Cor: Branca

• **“SERVIÇOS DE SAÚDE”**

INDICATIVO DE ÁREA OU LOCAL DE SERVIÇOS DE SAÚDE



- Dimensão: diâmetro mínimo 1,20 m
- Cor: conforme indicado

• **“DEFICIENTE FÍSICO”**

INDICATIVO DE LOCAL DE ESTACIONAMENTO DE VEÍCULOS QUE TRANSPORTAM OU SEJAM CONDUZIDOS POR PESSOAS PORTADORAS DE DEFICIÊNCIAS FÍSICAS



- Dimensão: lado mínimo 1,20 m
- Cor: conforme indicado

Exemplos de Aplicação:

CRUZAMENTO RODOFERROVIÁRIO

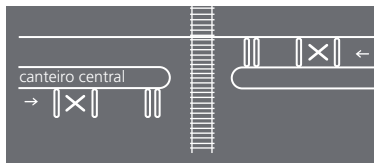

CRUZAMENTO COM VIA PREFERENCIAL



c) Legendas

Advertem acerca de condições particulares de operação da via e complementam os sinais de regulamentação e advertência.

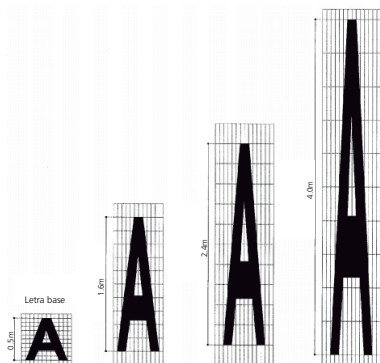

Obs.: Para legendas curtas a largura das letras e algarismos podem ser maiores.

- Comprimento mínimo:
 Para legenda transversal ao fluxo veicular: 1,60 m
 Para legenda longitudinal ao fluxo veicular: 0,25 m
- Cor: branca

Exemplos de Legendas:



3. DISPOSITIVOS AUXILIARES

Dispositivos Auxiliares são elementos aplicados ao pavimento da via, junto a ela, ou nos obstáculos próximos, de forma a tornar mais eficiente e segura a operação da via. São constituídos de materiais, formas e cores diversos, dotados ou não de refletividade, com as funções de:

- incrementar a percepção da sinalização, do alinhamento da via ou de obstáculos à circulação;
- reduzir a velocidade praticada;
- oferecer proteção aos usuários;
- alertar os condutores quanto a situações de perigo potencial ou que requeiram maior atenção.

Os Dispositivos Auxiliares são agrupados, de acordo com suas funções, em:

- Dispositivos Delimitadores;
- Dispositivos de Canalização;
- Dispositivos de Sinalização de Alerta;
- Alterações nas Características do Pavimento;
- Dispositivos de Proteção Contínua;
- Dispositivos Luminosos;
- Dispositivos de Proteção a Áreas de Pedestres e/ou Ciclistas;
- Dispositivos de Uso Temporário.

3.1. DISPOSITIVOS DELIMITADORES

São elementos utilizados para melhorar a percepção do condutor quanto aos limites do espaço destinado ao rolamento e a sua separação em faixas de circulação. São apostos em série no pavimento ou em suportes, reforçando marcas viárias, ou ao longo das áreas adjacentes a elas.

Podem ser mono ou bidirecionais em função de possuírem uma ou duas unidades refletivas. O tipo e a(s) cor(es) das faces refletivas são definidos em função dos sentidos de circulação na via, considerando como referencial um dos sentidos de circulação, ou seja, a face voltada para este sentido.

Tipos de Dispositivos Delimitadores:

- **Balizadores** – unidades refletivas mono ou bidirecionais, afixadas em suporte.

– Cor do elemento refletivo:

branca – para ordenar fluxos de mesmo sentido;

amarela – para ordenar fluxos de sentidos opostos;

vermelha – em vias rurais, de pista simples, duplo sentido de circulação, podem ser utilizadas unidades refletivas na cor vermelha, junto ao bordo da pista ou acostamento do sentido oposto.

Exemplo:

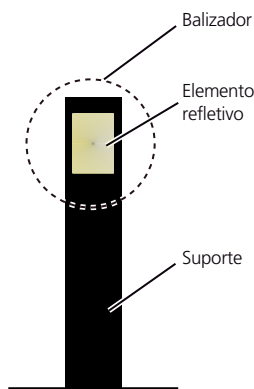

- **Balizadores de Pontes, Viadutos, Túneis, Barreiras e Defensas** – unidades refletivas afixadas ao longo do guarda-corpo e/ou mureta de obras de arte, de barreiras e defensas.

– Cor do elemento refletivo:

branca – para ordenar fluxos de mesmo sentido;

amarela – para ordenar fluxos de sentidos opostos;

vermelha – em vias rurais, de pista simples, duplo sentido de circulação, podem ser utilizadas unidades refletivas na cor vermelha, afixados no guarda-corpo ou mureta de obras de arte, barreiras e defensas do sentido oposto.

Exemplo:

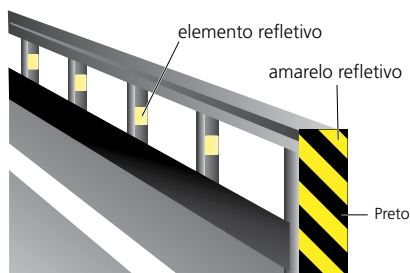

- **Tachas** – elementos contendo unidades refletivas, aplicados diretamente no pavimento.
 - Cor do corpo: branca ou amarela, de acordo com a marca viária que complementa.
 - Cor do elemento refletivo:

branca – para ordenar fluxos de mesmo sentido;

amarela – para ordenar fluxos de sentidos opostos,

vermelha – em rodovias, de pista simples, duplo sentido de circulação, podem ser utilizadas unidades refletivas na cor vermelha, junto à linha de bordo do sentido oposto.

- Especificação mínima: Norma ABNT.

Exemplos:



Exemplos de Aplicação:

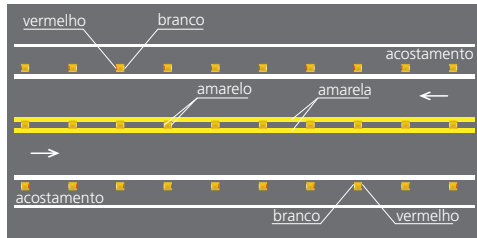

- **Tachões** – elementos contendo unidades refletivas, aplicados diretamente no pavimento.
 - Cor do corpo: amarela
 - Cor do elemento refletivo:
- **branca** – para ordenar fluxos de mesmo sentido;
- **amarela** – para ordenar fluxos de sentidos opostos;
- **vermelha** – em rodovias, de pista simples, duplo sentido de circulação, podem ser utilizadas unidades refletivas na cor vermelha, junto à linha de bordo do sentido oposto.
 - Especificação mínima: Norma ABNT.

Exemplos:



- **Cilindros Delimitadores**

Exemplo:

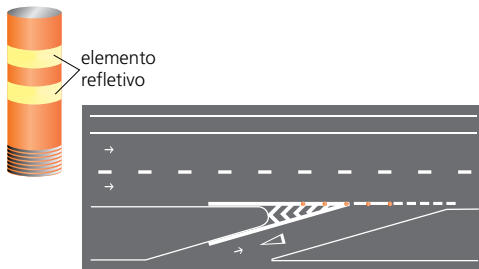

- Cor do Corpo: preta
- Cor do Material Refletivo: amarela.

3.2. DISPOSITIVOS DE CANALIZAÇÃO

Os dispositivos de canalização são apostos em série sobre a superfície pavimentada.

Tipos de Dispositivos de Canalização:

- **Prismas** – tem a função de substituir a guia da calçada (meio-fio) quando não for possível sua construção imediata.
 - Cor: branca ou amarela, de acordo com a marca viária que complementa.

Exemplo:



- **Segregadores** – tem a função de segregar pistas para uso exclusivo de determinado tipo de veículo ou pedestres.
 - Cor: amarela.

Exemplo:



3.3. DISPOSITIVOS DE SINALIZAÇÃO DE ALERTA

São elementos que têm a função de melhorar a percepção do condutor quanto aos obstáculos e situações geradoras de perigo potencial à sua circulação, que estejam na via ou adjacentes à mesma, ou quanto a mudanças bruscas no alinhamento horizontal da via.

Possuem as cores amarela e preta quando sinalizam situações permanentes e adquirem cores laranja e branca quando sinalizam situações temporárias, como obras.

Tipos de Dispositivos de Sinalização de Alerta:

- **Marcadores de Obstáculos** – unidades refletivas apostas no próprio obstáculo, destinadas a alertar o condutor quanto à existência de obstáculo disposto na via ou adjacente a ela.



Exemplo de aplicação:

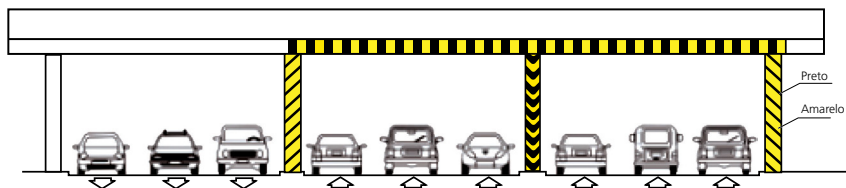

- **Marcadores de Perigo** – unidades refletivas fixadas em suporte destinadas a alertar o condutor do veículo quanto a situação potencial de perigo.



- **Marcadores de Alinhamento** – unidades refletivas fixadas em suporte, destinadas a alertar o condutor do veículo quando houver alteração do alinhamento horizontal da via.

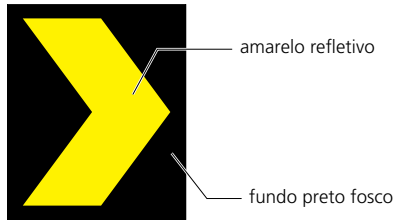

3.4. ALTERAÇÕES NAS CARACTERÍSTICAS DO PAVIMENTO

São recursos que alteram as condições normais da pista de rolamento, quer pela sua elevação com a utilização de dispositivos físicos colocados sobre a mesma, quer pela mudança nítida de características do próprio pavimento. São utilizados para:

- estimular a redução da velocidade;
- aumentar a aderência ou atrito do pavimento;
- alterar a percepção do usuário quanto a alterações de ambiente e uso da via, induzido-o a adotar comportamento cauteloso;
- incrementar a segurança e/ou criar facilidades para a circulação de pedestres e/ou ciclistas.

3.5. DISPOSITIVOS DE PROTEÇÃO CONTÍNUA

São elementos colocados de forma contínua e permanente ao longo da via, confeccionados em material flexível, maleável ou rígido, que têm como objetivo:

- evitar que veículos e/ou pedestres transponham determinado local;
- evitar ou dificultar a interferência de um fluxo de veículos sobre o fluxo oposto.

Tipos de Dispositivos para Fluxo de Pedestres e Ciclistas:

- **Gradis de Canalização e Retenção**

Devem ter altura máxima de 1,20 m e permitir intervisibilidade entre veículos e pedestres.

Exemplos:



Gradil maleável

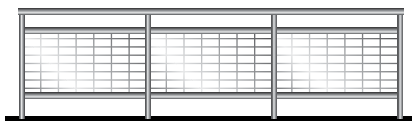

Gradil rígido

- **Dispositivos de Contenção e Bloqueio**

Exemplo:

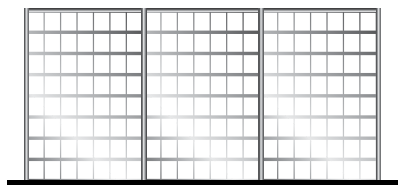

Grade de contenção

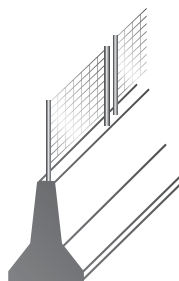

Tipos de Dispositivos para Fluxo Veicular:

- **Defensas Metálicas**

Especificação mínima: Norma ABNT

Exemplos:

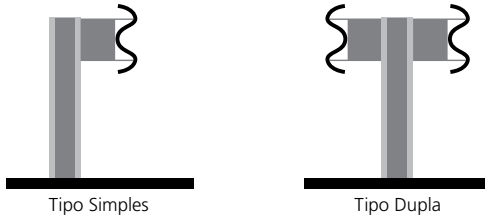

- **Barreiras de Concreto**

Especificação mínima: Norma ABNT

Exemplos:

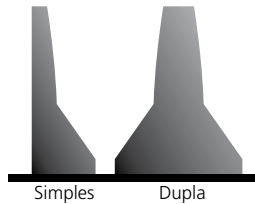

- **Dispositivos Antiofuscamento**

Especificação mínima: Norma ABNT

Exemplo:

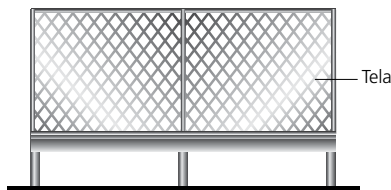

3.6. DISPOSITIVOS LUMINOSOS

São dispositivos que se utilizam de recursos luminosos para proporcionar melhores condições de visualização da sinalização, ou que, conjugados a elementos eletrônicos, permitem a variação da sinalização ou de mensagens, como por exemplo:

- advertência de situação inesperada à frente;
- mensagens educativas visando o comportamento adequado dos usuários da via;
- orientação em praças de pedágio e pátios públicos de estacionamento;
- informação sobre condições operacionais das vias;
- orientação do trânsito para a utilização de vias alternativas;
- regulamentação de uso da via.

Tipos de Dispositivos Luminosos:

- **Painéis Eletrônicos**

Exemplos:



- **Painéis com Setas Luminosas**

Exemplos:

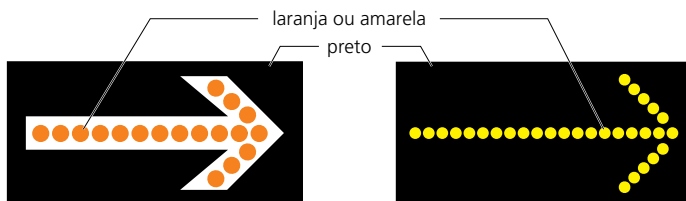

3.7. DISPOSITIVOS DE USO TEMPORÁRIO

São elementos fixos ou móveis diversos, utilizados em situações especiais e temporárias, como operações de trânsito, obras e situações de emergência ou perigo, com o objetivo de alertar os condutores, bloquear e/ou canalizar o trânsito, proteger pedestres, trabalhadores, equipamentos, etc.

Aos dispositivos de uso temporário estão associadas as cores laranja e branca.

Tipos de Dispositivos de Uso Temporário:

- **Cones**

Especificação mínima: Norma ABNT

Exemplo:

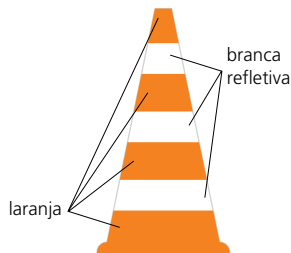

- **Cilindro**

Especificação mínima: Norma ABNT

Exemplo:

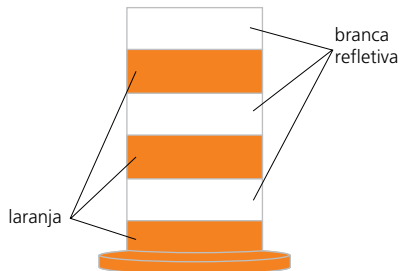

- **Balizador Móvel**

Exemplo:

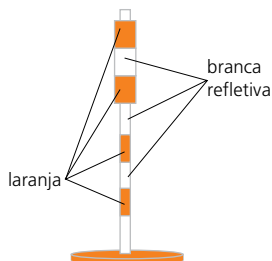

• **Tambores**

Exemplos:

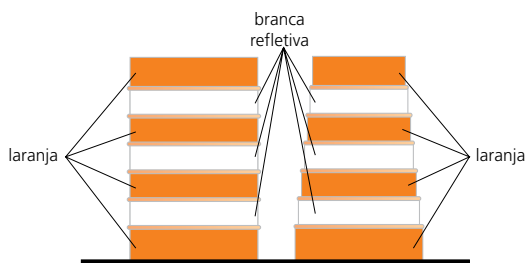

• **Fita Zebrada**

Exemplo:

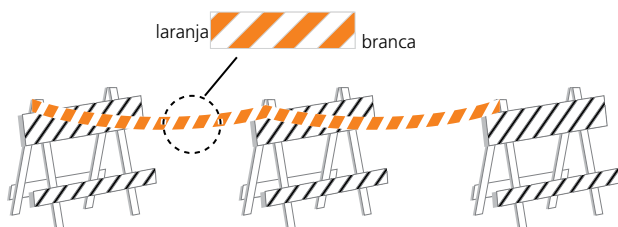

• **Cavaletes**

Exemplos:

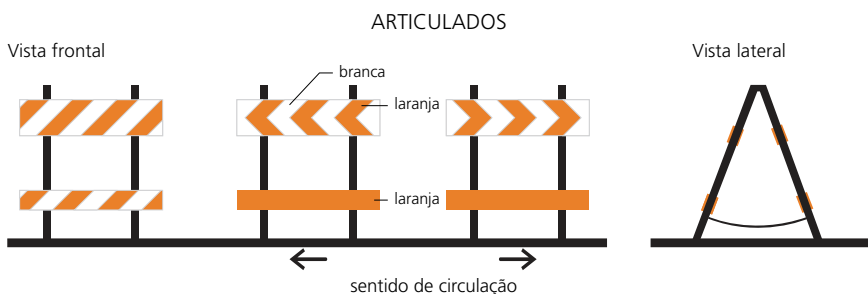

DESMONTÁVEIS



• **Barreiras**

Exemplos:

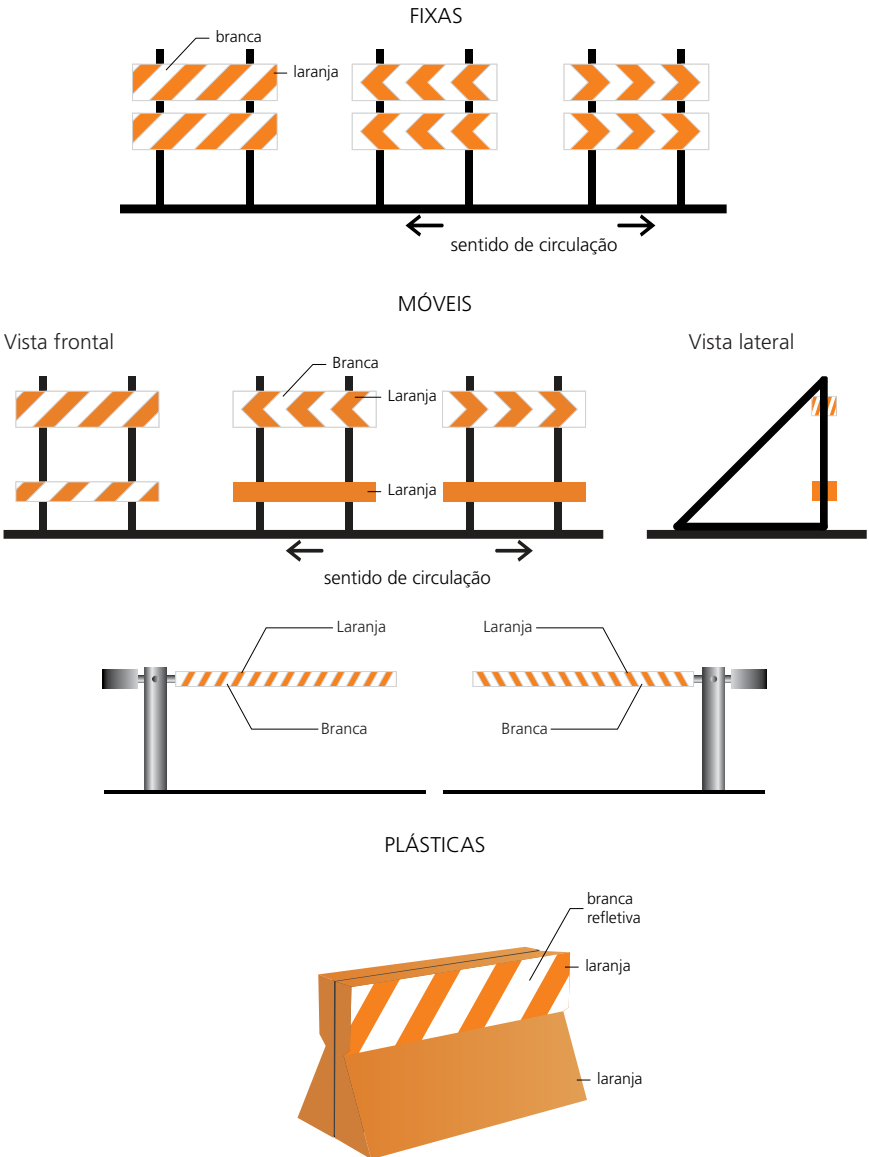

• **Tapumes**

Exemplos:

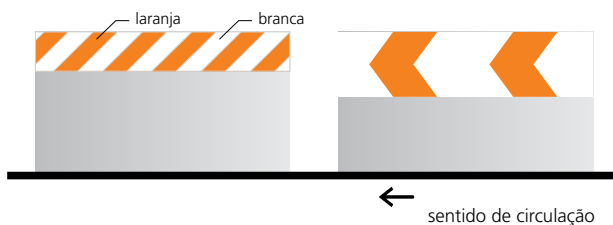

• **Gradis**

Exemplos:

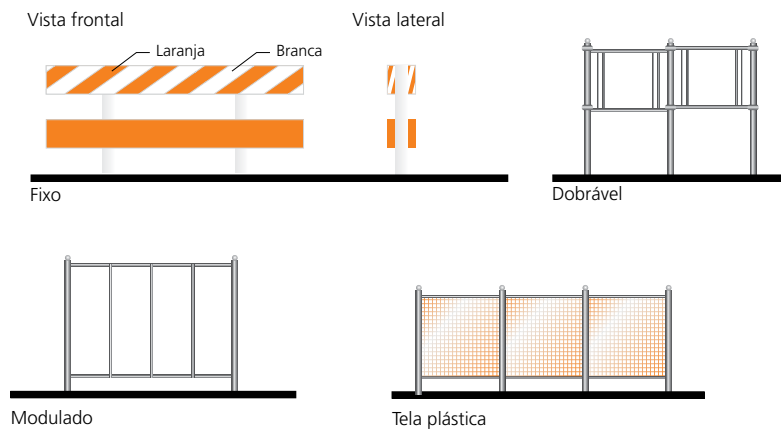

• **Elementos Luminosos Complementares**

Exemplos:

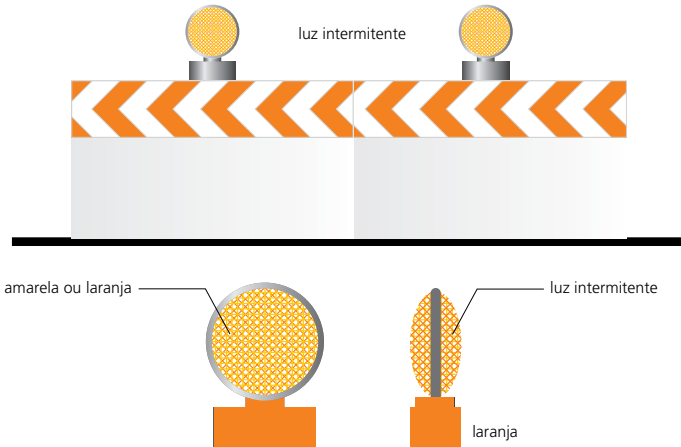

• **Bandeiras**

Exemplos:

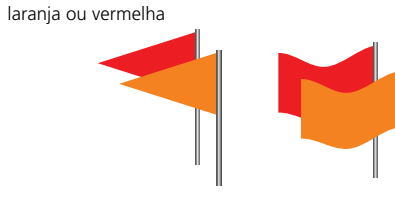

• **Faixas**

Exemplos:



4. SINALIZAÇÃO SEMAFÓRICA

A sinalização semafórica é um subsistema da sinalização viária que se compõe de indicações luminosas acionadas alternada ou intermitentemente através de sistema elétrico/eletrônico, cuja função é controlar os deslocamentos.

Existem dois (2) grupos:

- a sinalização semafórica de regulamentação;
- a sinalização semafórica de advertência.

Formas e Dimensões

SEMÁFORO DESTINADO A	FORMA DO FOCO	DIMENSÃO DA LENTE
Movimento Veicular	Circular	Diâmetro: 200 mm ou 300 mm
Movimento de Pedestres e Ciclistas	Quadrada	Lado mínimo: 200 mm

4.1. SINALIZAÇÃO SEMAFÓRICA DE REGULAMENTAÇÃO

A sinalização semafórica de regulamentação tem a função de efetuar o controle do trânsito num cruzamento ou seção de via, através de indicações luminosas, alternando o direito de passagem dos vários fluxos de veículos e/ou pedestres.

4.1.1. Características

Compõe-se de indicações luminosas de cores preestabelecidas, agrupadas num único conjunto, dispostas verticalmente ao lado da via ou suspensas sobre ela, podendo neste caso ser fixadas horizontalmente.

4.1.2. Cores das Indicações Luminosas

As cores utilizadas são:

a) Para controle de fluxo de pedestres

- **Vermelha:** indica que os pedestres não podem atravessar.
- **Vermelha Intermitente:** assinala que a fase durante a qual os pedestres podem atravessar está a ponto de terminar. Isto indica que os pedestres não podem começar a cruzar a via e os que tenham iniciado a travessia na fase verde se desloquem o mais breve possível para o local seguro mais próximo.
- **Verde:** assinala que os pedestres podem atravessar.

b) Para controle de fluxo de veículos

- **Vermelha:** indica obrigatoriedade de parar.
- **Amarela:** indica “atenção”, devendo o condutor parar o veículo, salvo se isto resultar em situação de perigo.
- **Verde:** indica permissão de prosseguir na marcha, podendo o condutor efetuar as operações indicadas pelo sinal luminoso, respeitadas as normas gerais de circulação e conduta.

4.1.3. Tipos

a) Para veículos

- **Compostos de três indicações luminosas**, dispostas na sequência preestabelecida abaixo:

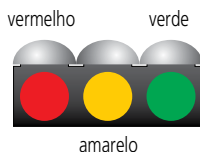
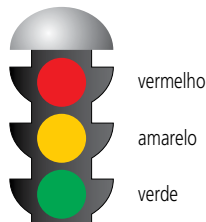

O acendimento das indicações luminosas deve ser na sequência verde, amarelo, vermelho, retornando ao verde.

Para efeito de segurança recomenda-se o uso de, no mínimo, dois conjuntos de grupos focais por aproximação, ou a utilização de um conjunto de grupo focal composto de dois focos vermelhos, um amarelo e um verde.

- **Compostos de duas indicações luminosas**, dispostas na sequência preestabelecida abaixo. Para uso exclusivo em controles de acesso específico, tais como praças de pedágio e balsa.

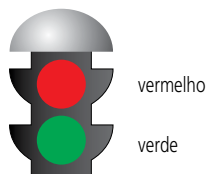

- **Com símbolos**, que podem estar isolados ou integrando um semáforo de três ou duas indicações luminosas.

Exemplos:

Direção controlada

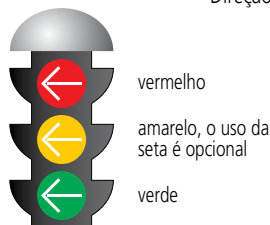

Controle ou faixa reversível



Direção livre



b) Para pedestres



4.2. SINALIZAÇÃO SEMAFÓRICA DE ADVERTÊNCIA

A sinalização semafórica de advertência tem a função de advertir da existência de obstáculo ou situação perigosa, devendo o condutor reduzir a velocidade e adotar as medidas de precaução compatíveis com a segurança para seguir adiante.

4.2.1. Características

Compõe-se de uma ou duas luzes de cor amarela, cujo funcionamento é intermitente ou piscante alternado, no caso de duas indicações luminosas.

No caso de grupo focal de regulamentação, admite-se o uso isolado da indicação luminosa em amarelo intermitente, em determinados horários e situações específicas. Fica o condutor do veículo obrigado a reduzir a velocidade e respeitar o disposto no Artigo 29, inciso III, alínea C.

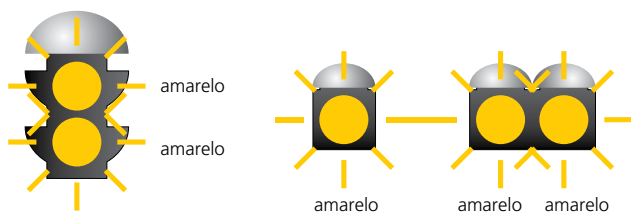

5. SINALIZAÇÃO DE OBRAS

A sinalização de obras tem como característica a utilização dos sinais e elementos de Sinalização Vertical, Horizontal, Semafórica e de Dispositivos e Sinalização Auxiliares combinados de forma que:

- os usuários da via sejam advertidos sobre a intervenção realizada e possam identificar seu caráter temporário;
- sejam preservadas as condições de segurança e fluidez do trânsito e de acessibilidade;
- os usuários sejam orientados sobre caminhos alternativos;
- sejam isoladas as áreas de trabalho, de forma a evitar a deposição e/ou lançamento de materiais sobre a via.

Na sinalização de obras, os elementos que compõem a sinalização vertical de regulamentação, a sinalização horizontal e a sinalização semafórica têm suas características preservadas.

A sinalização vertical de advertência e as placas de orientação de destino adquirem características próprias de cor, sendo adotadas as combinações das cores laranja e preta. Entretanto, mantém as características de forma, dimensões, símbolos e padrões alfanuméricos:

Sinalização vertical de Advertência ou de Indicação	Cor utilizada para Sinalização de Obras
Fundo	Laranja
Símbolo	Preta
Orla	Preta
Tarjas	Preta
Setas	Preta
Letras	Preta

Os dispositivos auxiliares obedecem às cores estabelecidas no capítulo 3 deste Anexo, mantendo as características de forma, dimensões, símbolos e padrões alfanuméricos.



São exemplos de sinalização de obras:





6. GESTOS

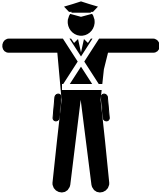
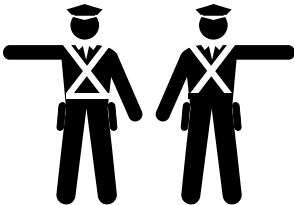

a) Gestos de Agentes da Autoridade de Trânsito

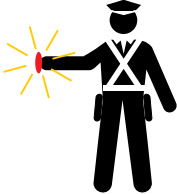
As ordens emanadas por gestos de Agentes da Autoridade de Trânsito prevalecem sobre as regras de circulação e as normas definidas por outros sinais de trânsito. Os gestos podem ser:

Significado	Sinal
<p>Ordem de parada obrigatória para todos os veículos. Quando executada em interseções, os veículos que já se encontrem nela não são obrigados a parar.</p>	 <p>Braço levantado verticalmente, com a palma da mão para a frente.</p>
<p>Ordem de parada para todos os veículos que venham de direções que cortem ortogonalmente a direção indicada pelos braços estendidos, qualquer que seja o sentido de seu deslocamento.</p>	 <p>Braços estendidos horizontalmente, com a palma da mão para a frente.</p>
<p>Ordem de parada obrigatória para todos os veículos que venham de direções que cortem ortogonalmente a direção indicada pelo braço estendido, qualquer que seja o sentido de seu deslocamento.</p>	 <p>Braço estendido horizontalmente com a palma da mão para a frente, do lado do trânsito a que se destina.</p>
<p>Ordem de diminuição da velocidade.</p>	 <p>Braço estendido horizontalmente, com a palma da mão para baixo, fazendo movimentos verticais.</p>

Significado	Sinal
<p>Ordem de parada para os veículos aos quais a luz é dirigida.</p>	 <p>Braço estendido horizontalmente, agitando uma luz vermelha para um determinado veículo.</p>
<p>Ordem de seguir.</p>	 <p>Braço levantado, com movimento de antebraço da frente para a retaguarda e a palma da mão voltada para trás.</p>

b) Gestos de Condutores

Significado	Sinal
<p>Dobrar à esquerda</p>	
<p>Dobrar à direita</p>	
<p>Diminuir a marcha ou parar</p>	

Obs.: Válido para todos os tipos de veículo

7. SINAIS SONOROS

Sinais de apito	Significado	Emprego
um silvo breve	siga	liberar o trânsito em direção / sentido indicado pelo agente.
dois silvos breves	pare	indicar parada obrigatória.
um silvo longo	diminuir a marcha	quando for necessário fazer diminuir a marcha dos veículos.

Os sinais sonoros somente devem ser utilizados em conjunto com os gestos dos agentes.

- **Especificações técnicas do sinal sonoro da sinalização semafórica para travessia de pedestres com deficiência visual**

Momento	Intermitência	Duração	Frequência
Para o sinal sonoro de localização.	0,5 Hz (1 ciclo a cada 2 s)	60 ms (± 2 ms)	950 Hz (± 10 Hz)
Para o sinal sonoro de início do tempo de travessia (silvo inicial do tempo de verde do foco do pedestre).	1 pulso único, antecedendo o sinal sonoro de travessia.	160 ms (± 5 ms)	2000 Hz (± 10 Hz), decrescendo gradativamente até 500 Hz (± 10Hz)
Para o sinal sonoro de travessia (tempo de verde do foco de pedestre).	1 Hz (1 ciclo/s)	160 ms (± 5 ms)	Frequência Modulada: 2000 Hz (± 10 Hz) + 500 Hz (± 10 Hz)
Para o sinal sonoro de advertência de encerramento de travessia (tempo de vermelho intermitente do foco de pedestre).	2 Hz (2 ciclo/s)	160 ms (± 5ms)	Frequência Modulada: 2000 Hz (± 10 Hz) + 500 Hz (±10 Hz)

ÍNDICE

A

Abastecimento	4-80	Antes da Realização da Manutenção ..	5-2
Como Reabastecer o Tanque de Combustível	4-81	Inspeção e Manutenção	5-2
Informações Sobre Combustível	4-80	Peças e Fluidos Usados no Serviço de Manutenção	5-3
Abertura e Fechamento do Porta-malas.....	3-16	Segurança ao Realizar a Manutenção ..	5-2
Precauções para Abertura/ Fechamento do Porta-malas	3-16	Antes de Conduzir o Veículo	4-2
Usando o Botão de Abertura do Porta-malas na Porta do Motorista ...	3-16	Ao Rebocar o Veículo	4-4
Usando o Botão de Abertura na Tampa do Porta-malas	3-17	Limite de Carga.....	4-4
Usando o Controle Remoto	3-17	Preparação para Conduzir o Veículo ...	4-2
Abertura e Fechamento dos Vidros ...	3-20	Rebocar um Trailer	4-4
Abertura/Fechamento dos Vidros Elétricos.....	3-20	Ao Conduzir o Veículo	4-5
Abertura e Fechamento do Teto Solar ..	3-22	Ao Dar Partida no Motor	4-5
Acessórios e Modificações.....	5-42	Botão ECON.....	4-20
Acessórios	5-42	LaneWatch™ (Câmera no Espelho Retrovisor Externo do Lado do Passageiro)	4-26
Modificações	5-42	Modo SPORT.....	4-19
Airbags.....	1-13	Precauções ao Conduzir o Veículo ...	4-11
Airbags de Cortina	1-22	Seleção de Marchas.....	4-13
Airbags de Joelho.....	1-19	Sistema de Advertência de Baixa Pressão dos Pneus (TPMS).....	4-23
Airbags Dianteiros (SRS)	1-15	Sistema de Assistência para Condução Ágil	4-22
Airbags Laterais.....	1-21	Sistema VSA (Sistema de Assistência à Estabilidade do Veículo).....	4-21
Componentes do Sistema de Airbag..	1-13	Transmissão Automática.....	4-12
Indicador do Sistema de Airbag	1-23	Ao Estacionar o Veículo	4-74
Manutenção do Airbag	1-24	Quando Estiver Parado	4-74
Tipos de Airbags	1-15	Sistema do Sensor de Estacionamento.....	4-75
Ajuste dos Bancos	3-44	Apresentação	12-2
Bancos Dianteiros.....	3-44	Assistência 24 Horas	9-1, 9-2
Bancos Traseiros	3-46	Assistência 24 Horas.....	9-3
Descansa-braço	3-49	Informações Gerais.....	9-2
Encostos de Cabeça	3-47	Prestação de Serviços de Assistência ao Veículo e seus Ocupantes	9-3
Sente-se na Posição Correta	3-47	Serviços Prestados para Eventos Ocorridos a Partir de 50 km da Residência do Usuário	9-6
Ajuste dos Espelhos Retrovisores	3-41	Serviços sem Limite de Franquia Quilométrica	9-4
Espelho Retrovisor Interno	3-41	B	
Espelhos Retrovisores Externos com Regulagem Elétrica.....	3-42	Bateria.....	5-28
Anexo do Código de Trânsito Brasileiro.....	12-53	Em Caso de Emergência	5-30
Anexo I	12-53	Etiqueta da Bateria	5-31
Anexo II – Resolução Contran 160 de 22 de Abril de 2004 e suas Sucedâneas.....	12-60	Para Carregar a Bateria.....	5-29
		Reciclagem da Bateria	5-31

Substituição da Bateria	5-29	Vias: Limites de Velocidade; Vias Urbanas e Rodovias; Curvas, Aclives, Declives, Pontes, Túneis, Passagens de Nível, Cruzamentos, Sinalização, Iluminação, Acostamento, Obras, Condições de Pavimento, Calçadas e Passeios, Condições Adversas	12-31
Verificação da Bateria	5-28	Dispositivos que Emitem Ondas de Rádio	7-5
C		E	
Câmera Traseira Multivisão	4-78	Economia de Combustível e Emissões CO₂	4-83
Sobre sua Câmera Traseira Multivisão..	4-78	Etiqueta Nacional de Conservação de Energia para Veículos.....	4-83
Cintos de Segurança	1-6	Para Maior Economia de Combustível e Redução das Emissões de CO ₂	4-83
Como Usar Corretamente o Cinto de Segurança.....	1-9	Em Caso de Emergência	26, 6-1
Inspeção do Cinto de Segurança	1-12	Especificações	7-2
Sobre os Cintos de Segurança	1-6	Etiquetas e Identificações de Segurança	1-41
Condução do Veículo	20, 4-1	Localização das Etiquetas e Identificações	1-41
Condução Segura do Veículo	14, 1-1	Extintor de Incêndio* e Triângulo de Segurança	1-42
Contribuindo com o Meio Ambiente	7-6	Extintor de Incêndio*	1-42
Controles	16, 3-1	Triângulo de Segurança	1-42
Cuidados com a Aparência	5-35	F	
Limpeza Externa	5-37	Ferramentas	6-2
Limpeza Interna	5-35	Tipos de Ferramentas	6-2
Cuidados com o Controle Remoto	5-32	Freio	4-65
Substituição da Bateria do Controle Remoto	5-32	ABS (Sistema de Freio Antibloqueio) ..	4-72
Cuidados com os Gases do Escapamento	1-40	Sinal de Parada de Emergência	4-73
Monóxido de Carbono	1-40	Sistema de Assistência ao Freio.....	4-73
D		Sistema de Freio	4-65
Direção Defensiva	12-16	Funcionamento Básico do Sistema de Áudio	8-6
Ambiente: Chuva; Aquaplanagem, Nebolina, Vento, Temperatura, Incêndios Florestais e Queimadas....	12-37	Ajuste do Som.....	8-15
Condutores: a Importância do Bom Estado Físico e Mental para Dirigir; Conhecimento e Habilidades; Habilitação; Uso de Equipamentos Obrigatórios; Fatores de Risco para a Ocorrência de Acidentes, como Evitar Colisões; Condições Adversas ..	12-21	Android Auto™	8-39
O que é Direção Defensiva	12-16	Apple CarPlay®	8-35
Respeito ao Meio Ambiente e Convívio Social no Trânsito	12-39	Conexão com Smartphone*	8-30
Veículos: Manutenção Periódica e Preventiva e Funcionamento; Equipamentos Obrigatórios; Sistemas de Freios, Suspensão, Direção, Iluminação e Cintos de Segurança	12-16	Conexão Wi-Fi	8-33
		Configuração da Tela.....	8-16
		Funcionamento do Controle por Voz ..	8-17
		Reprodução de Áudio Bluetooth®	8-28
		Reprodução de Rádio AM/FM.....	8-20
		Reprodução de um Dispositivo USB ..	8-26
		Reprodução de um iPod®	8-23
		Siri® Eyes Free.....	8-34

Tela Áudio/Informação.....	8-7
Funções Personalizadas.....	8-51
Todas as Configurações para os	
Valores Padrão	8-62
Fusíveis	6-22
Inspeção e Substituição de Fusíveis...	6-25
Localizações dos Fusíveis	6-22
G	
Garantia.....	10-1, 10-2
Termos de Garantia	10-3
H	
Honda Sensing	24, 4-29
Câmera de Detecção Dianteira	4-62
Sensor do Radar	4-63
Sistema ACC (Controle de Velocidade	
de Cruzeiro Adaptável) com Assistente	
de Condução em Baixa Velocidade	4-39
Sistema CMBS (Sistema de	
Frenagem Atenuante de Colisões)	4-31
Sistema LKAS (Sistema de Assistência	
de Permanência na Faixa de Tráfego) ..	4-51
Sistema RDM (Sistema de Atenuação	
de Saída de Faixa de Tráfego)	4-57
I	
Indicadores	2-2
Advertências da Interface de	
Informações ao Motorista e	
Mensagens de Informação	2-22
Indicadores Acesos ou Piscando	6-16
Se a Mensagem de Advertência de	
Baixa Pressão do Óleo Aparecer.....	6-16
Se o Indicador do Sistema de	
Advertência de Baixa Pressão dos	
Pneus (TPMS) se Acender ou Piscar...	6-20
Se o Indicador do Sistema de	
Carga da Bateria se Acender	6-16
Se o Indicador do Sistema de	
Controle de Emissões do Motor se	
Acender ou Piscar.....	6-17
Se o Indicador do Sistema de Freio	
(Vermelho) se Acender ou Piscar.....	6-17
Se o Indicador do Sistema de Freio	
(Vermelho) se Acender ou Piscar, ao	
Mesmo Tempo em que o Indicador do	
Sistema de Freio (Âmbar) se Acender ..	6-18
Se o Indicador do Sistema de	
Transmissão Piscar Junto com a	
Mensagem de Advertência.....	6-21
Se o Indicador EPS (Sistema de	
Direção com Assistência Elétrica	
Progressiva) se Acender	6-19
Índice Ilustrado.....	8, 10, 12
Informações Gerais	2
Acessórios, Equipamentos, Alarmes	
Antifurto e Extintor de Incêndio.....	6
Algumas Palavras sobre Segurança	5
A sua Segurança e a Segurança de seu	
Veículo em Destaque.....	5
Peças e Fluidos Usados no Serviço de	
Manutenção.....	6
Período de Amaciamento	6
Informações Gerais sobre o	
Sistema de Áudio	8-45
Informações de Licença	8-48
Informações Legais do Apple	
CarPlay®/Android Auto™	8-46
iPod®, iPhone® e Dispositivos USB	
Compatíveis	8-45
Sobre Licenças de Código Aberto	8-48
Informações Técnicas.....	7-1
Infrações e Penalidades.....	12-13
Autoridade e o Agente de Trânsito ..	12-13
Crimes de Trânsito.....	12-15
Fiscalização e Policiamento de	
Trânsito	12-13
Infração de Trânsito	12-13
Medidas Administrativas.....	12-14
Natureza da Infração Cometida e	
Pontuação Correspondente	12-14
O Auto de Infração.....	12-13
O Processo Administrativo de	
Recurso de Infração e de	
Imposição de Penalidades.....	12-15
Penalidades.....	12-14
Responsabilidade pela Infração.....	12-13
Inspeção de Entrega (PDI)	11-8
Introdução	12-2
L	
Luzes Internas/Itens Internos de	
Conveniência.....	3-50
Itens Internos de Conveniência.....	3-51
Luzes Internas	3-50
M	
Manual Básico de Segurança no	
Trânsito	12-1
Manutenção	25, 5-1

Manutenção do Sistema de

Controle de Climatização 5-33

Filtro de Pó e Pólen..... 5-33

Manutenção Sob o Capô 5-9

Adição de Óleo do Motor..... 5-12

Como Abrir o Capô..... 5-9

Filtro de Combustível..... 5-11

Fluido da Transmissão..... 5-14

Fluido de Freio..... 5-15

Itens de Manutenção Sob o Capô..... 5-9

Líquido de Arrefecimento do Motor... 5-13

Óleo de Motor Recomendado 5-11

Reabastecimento do Reservatório do Fluido dos Lavadores 5-15

Verificação do Óleo do Motor..... 5-12

Medidores e Displays..... 2-37

Display Head-Up (HUD) 2-52

Interface de Informações ao

Motorista 2-38

Medidores..... 2-37

Mensagens de Erro do Sistema de

Áudio 8-43

Android™/Aplicativos..... 8-44

iPod®/Dispositivos USB..... 8-43

N

Normas de Circulação 12-3

Abertura de Porta dos Veículos..... 12-8

Comportamento dos Condutores em

Relação aos Pedestres e Ciclistas..... 12-9

Deveres do Condutor 12-3

Estacionamento e Parada 12-6

Redução de Marcha, Imobilizações

Temporárias e Paradas Emergenciais .. 12-8

Regras Aplicáveis à Condução de

Animais e a Veículos de Tração Animal... 12-9

Regras Aplicáveis a Condutores e

Passageiros de Motocicletas,

Motonetas e Ciclomotores 12-9

Regras Aplicáveis aos Ciclistas 12-9

Regras Aplicáveis aos Condutores

Profissionais 12-10

Regras Aplicáveis aos Pedestres 12-8

Regras de Preferência e de Passagem

em Cruzamentos e Passagem de Nível... 12-5

Regras de Ultrapassagens 12-3

Regras Gerais para a Circulação de

Veículos..... 12-3

Regras para Manobras e

Mudanças de Direção..... 12-4

Regras para Redução da Velocidade... 12-8

Regras Relativas a Veículo de

Transporte Coletivo 12-8

Uso da Buzina 12-5

Uso de Equipamentos Obrigatórios.. 12-11

Uso de Luzes e Sinalização 12-5

Velocidade e Distância entre Veículos .. 12-6

Números de Identificação..... 7-4

Número de Identificação do Veículo (VIN), Número do Motor e Número da Transmissão..... 7-4

O

O Motor Não Dá Partida..... 6-10

Desligamento de Emergência do Motor 6-11

Se a Bateria do Controle Remoto de

Acesso sem Chave Está com Pouca

Carga..... 6-11

Verificação do Motor..... 6-10

Operação dos Comandos ao

Redor do Volante de Direção 3-23

Ajuste do Volante de Direção 3-40

Botão do Desembaçador do

Vidro Traseiro 3-37

Botão ENGINE START/STOP..... 3-23

Controle de Iluminação 3-36

Faróis de Neblina..... 3-28

Farol Alto Automático 3-29

Interruptor das Luzes..... 3-26

Limpadores e Lavadores 3-34

Luzes de Condução Diurna..... 3-33

Sinalizador de Advertência

(Pisca-alerta)..... 3-33

Sinalizadores de Direção 3-26

Sistema da Memorização da

Posição do Motorista..... 3-38

O Que Fazer Se.....31

P

Painel de Instrumentos..... 15, 2-1

Para uma Condução Segura do Veículo .. 1-2

Dispositivos de Segurança do Veículo... 1-4

Informações Importantes sobre

Segurança 1-2

Lista de Verificações de Segurança..... 1-5

Partida com Bateria Auxiliar 6-12

Pneu Furado	6-3	Relógio.....	3-2
Estepe Temporário (Compacto).....	6-3	Ajuste do Relógio	3-2
Substituição do Pneu Furado	6-4	S	
Primeiros Socorros	12-41	Segurança de Crianças.....	1-25
A Sequência das Ações de Socorro;		Proteção de Crianças.....	1-25
O que Devo Fazer Primeiro?		Segurança de Bebês e	
E Depois?	12-41	Crianças Pequenas	1-27
A Sinalização do Local e a Segurança:		Segurança de Crianças Maiores	1-38
Como Sinalizar? Como Garantir a		Sistema de Áudio	28, 8-1, 8-2
Segurança de Todos? Que Materiais		Controle Remoto do Sistema de Áudio... 8-4	
Podem ser Utilizados na Sinalização?		Entradas USB.....	8-2
Onde Deve Ficar o Início da Sinalização?		Proteção Antifurto do Sistema de	
Distância do Acidente para Início da		Áudio.....	8-3
Sinalização, Como Identificar Riscos		Sobre o seu Sistema de Áudio	8-2
para Garantir Mais Segurança?		Sistema de Controle de Climatização... 3-59	
Quais os Riscos Mais Comuns e		Sensores do Controle de	
Quais os Cuidados Iniciais?.....	12-44	Climatização Automático	3-62
Como Manter a Calma e Controlar		Usando o Controle de Climatização	
a Situação? Como Pedir Socorro?... 12-42		Automático	3-59
Importância das Noções de		Sistema de Entregas com	
Primeiros Socorros; O que são		Qualidade - QDS.....	11-7
Primeiros Socorros?	12-41	Sistema de Monitoramento do Óleo... 5-4	
Iniciando o Socorro às Vítimas: O		Exibindo a Informação do Sistema de	
que é Possível Fazer? As Limitações		Monitoramento do Óleo.....	5-5
no Atendimento às Vítimas	12-48	Sistema de Segurança.....	3-18
O que Não se Deve Fazer com uma		Alarme do Sistema de Segurança	3-18
Vítima de Acidente.....	12-50	Sistema Imobilizador	3-18
Primeiros Socorros: A importância		Sistema de Telefone Hands-Free	
de um Curso Prático.....	12-52	(HFT)* / Sistema Bluetooth®	
Q		HandsFreeLink® (HFL)*	8-63
Quando Você Não Puder Abrir o		Menus do HFT/HFL	8-66
Porta-malas.....	6-28	Usando o HFT/HFL.....	8-63
Quando Você Não Puder Destravar		Sistema Eco Assist.....	13
a Portinhola de Abastecimento de		Substituição de Lâmpadas.....	5-16
Combustível.....	6-27	Faróis	5-16
R		Faróis de Nebulina.....	5-16
Reboque de Emergência do Veículo ..	6-26	Luz do Brake Light.....	5-19
Registro das Substituições	11-6	Luzes da Placa de Licença Traseira.....	5-19
A ser Preenchido Pela		Luzes das Lanternas Dianteiras/	
Concessionária em Caso de		Luzes de Condução Diurna.....	5-16
Substituição dos Componentes	11-6	Luzes das Lanternas Traseiras e	
Registro de Outros Serviços	11-5	Luzes de Ré	5-18
A ser Preenchido Pela		Luzes de Freio/Lanternas Traseiras	
Concessionária em Caso de		e Luzes dos Sinalizadores de	
Substituição dos Componentes	11-5	Direção Traseiros	5-17
Registro de Serviços.....	11-1	Luzes dos Sinalizadores de Direção	
Registros de Serviços	11-2	Dianteiros.....	5-16
A ser Preenchido pela Concessionária			
Após Efetuar Cada Serviço	11-2		

Luzes dos Sinalizadores de Direção Laterais/Luzes Indicadoras de Emergência	5-16
Outras Lâmpadas	5-20
Superaquecimento.....	6-14
Como Controlar o Superaquecimento..	6-14
T	
Tabela de Manutenção Preventiva (Serviços Periódicos).....	5-8
Travamento e Destravamento das Portas.....	3-4
Baixa Intensidade do Sinal do Controle Remoto de Acesso sem Chave.....	3-6
Tipos de Chaves e Funções.....	3-4
Trava de Segurança para Crianças nas Portas	3-15
Travamento/Destramento Automático das Portas	3-15
Travamento/Destramento das Portas por Dentro.....	3-13
Travamento/Destramento das Portas por Fora.....	3-6
V	
Veículo com Motor Turbo	4-84
Precauções de Manuseio	4-84
Verificação e Manutenção das Palhetas dos Limpadores.....	5-23
Substituição da Borracha da Palheta do Limpador	5-23
Verificação das Palhetas dos Limpadores	5-23
Verificação e Manutenção dos Pneus ..	5-25
Indicadores de Desgaste	5-26
Rodízio dos Pneus	5-27
Substituição de Roda e Pneu	5-27
Verificação dos Pneus.....	5-25
Vida Útil dos Pneus.....	5-26

