

Manual do Proprietário
COROLLA



TOYOTA

Pensando mais longe



A TOYOTA RECOMENDA O USO DE LUBRIFICANTES GENUÍNS.

MOTOR	TRANSMISSÃO	DIREÇÃO HIDRÁULICA	FLUIDO DE FREIO	FLUIDO DO SISTEMA DE ARREFECIMENTO	CAIXA DE TRANSFERÊNCIA	DIFERENCIAL
Flex Óleo para Motor Genuíno Toyota (Pág 6-1-7)	AUTOMÁTICA Fluido Genuíno Toyota ATF WS MANUAL Óleo para Transmissão Manual Genuíno Toyota LV GL-4 SAE75W		Fluido de Freio Genuíno Toyota DOT3 SAE J1703 ou FMVSS No116 DOT3	Fluido de Arrefecimento Toyota Super Long Life Coolant		

Serviço de Assistência
ao Cliente Toyota



Tel.: 0800-7030206

www.toyota.com.br

clientes@sac.toyota.com.br



Ligações do Brasil: 0800-7030206
Ligações do Exterior: +55 11 4331-5199

USE O CINTO DE SEGURANÇA.

Este veículo está em conformidade com o PROCONVE.

TOYOTA ASSISTÊNCIA 24 HORAS

Para a Toyota, atender nossos clientes 24 horas é um prazer. Pensando nisso, a Toyota coloca a sua disposição um serviço de assistência com a qualidade que é sua marca registrada: o Toyota Assistência 24 horas.

Com ele, o Cliente Toyota será assistido a qualquer hora do dia ou da noite em caso de pane ou colisão, contando com vários serviços de socorro no local em caso de falta de combustível, pane elétrica, falta de bateria, pneu furado e quebra ou perda de chaves.

Em caso de pane ou colisão que imobilize o veículo, o Cliente pode solicitar o serviço de reboque e carro reserva. Neste caso, o veículo será levado à Concessionária Toyota mais próxima e será cuidado por profissionais treinados pela própria Toyota e somente peças genuínas Toyota serão utilizadas, assegurando a qualidade do reparo e mantendo a garantia do veículo.

Se por eventualidade, a pane ou colisão que imobilize o veículo ocorrer fora da região de domicílio do Cliente, a Toyota oferece hospedagem, motorista, transporte alternativo ao destino e para a retirada do veículo após realizados os reparos na concessionária.

O atendimento do Toyota Assistência 24 horas cobre todo território brasileiro, Argentina, Paraguai, Uruguai, e Chile. Tudo para provar que a Toyota está ao lado do Cliente sempre que precisar.

Para acionar o Toyota Assistência 24 horas, é muito simples. Basta ligar gratuitamente para a central de assistência no número 0800-703 02 06 e solicitar seu atendimento. Caso esteja na Argentina, Paraguai, Uruguai ou no Chile, ligue (5511) 4331-5199.

Para a Toyota, não basta só oferecer veículos de qualidade. Um serviço de Pós-Venda confiável 24 horas por dia também é essencial.

Toyota Assistência 24 horas, o único número que você precisa ter à mão em qualquer eventualidade.

Qualidade em serviços de Pós-Venda é Toyota.



1. COMO ACIONAR O TOYOTA ASSISTÊNCIA 24 HORAS

Para assistência no Brasil, ligar gratuitamente para o Toyota Assistência 24 horas através do 0800-703 02 06.

Para assistência na Argentina, Paraguai, Uruguai e Chile, contatar a telefonista internacional, solicitar “cobro revertido” (chamada a cobrar) e informar o número (5511) 4331-5199

Tenha à mão os seguintes dados:

1. Número do chassi (VIN) de veículo;
2. Nome completo e endereço do proprietário;
3. Telefone para contato;
4. Localização precisa do veículo (rua, bairro, cidade);
5. Quilometragem do veículo.
6. Problema com o veículo;

2. CONDIÇÕES GERAIS

2.1. VALIDADE

O Toyota Assistência 24 horas é válido gratuitamente por 12 (doze) meses, contados a partir da data de venda constante na nota fiscal ao primeiro proprietário do veículo. Após esse período, **o serviço poderá ser contratado diretamente pelo proprietário por 12 ou 24 meses adicionais.**

2.2. PANE E ACIDENTE

O Toyota Assistência 24 horas destina-se a assistência ao Cliente em caso de falta de combustível, pneus furados ou avariados, quebra ou perda de chaves, pane (defeito espontâneo) ou acidente (colisão, abaloamento ou capotagem) que impeçam a locomoção do veículo por seus próprios meios.

3. SERVIÇOS

O tipo de atendimento será selecionado de acordo com as condições da ocorrência, podendo variar desde o atendimento no local até a remoção do veículo, solicitação de veículo reserva, transporte alternativo para retorno ou continuação de viagem, ou ainda, hospedagem.

Os serviços prestados não cobrem despesas de reparo e/ou substituição dos componentes por novos caso o veículo esteja fora das condições de garantia (Veja o Livrete de Garantia), bem como despesas com combustível, lubrificantes e fluidos.

A seguir encontra-se a explicação de cada situação.

3.1. FALTA DE COMBUSTÍVEL (PANE SECA)

Na ocorrência de pane por falta de combustível o Toyota Assistência 24 Horas enviará um reboque ou transporte ao local do evento para conduzir o veículo até o posto de abastecimento mais próximo.

3.2. BATERIA

Na ocorrência de pane por falta de carga na bateria, o Toyota Assistência 24 horas enviará gratuitamente um socorro para atendimento no local para que seja realizada a partida auxiliada no veículo.

Valorize seu patrimônio, use somente peças e serviços genuínos Toyota.

Assim que possível, o Cliente deverá levar o veículo a uma concessionária Toyota para que o sistema elétrico seja verificado e a bateria substituída, se necessário.

3.3. TROCA DE PNEU

Para os casos de pneus furados ou quebra de roda, o Toyota Assistência 24 horas enviará um socorro para efetuar a substituição pelo estepe do veículo.

Assim que possível, o veículo deve ser levado a uma concessionária Toyota para que seja verificada a condição do pneu e da roda, bem como alinhamento e balanceamento das rodas do veículo.

Valorize seu patrimônio, use somente peças e serviços genuínos Toyota.

3.4. PERDA OU QUEBRA DA CHAVE DO VEÍCULO

Ocorrendo perda, quebra da chave do veículo ou trancamento de veículo com a chave em seu interior, o Toyota Assistência 24 horas enviará um socorro para atendimento no local.

Caso seja necessária a confecção de uma nova chave, deverá ser realizada exclusivamente em uma concessionária, e o respectivo custo será de responsabilidade do Cliente.

3.5. REBOQUE / TRANSPORTE DO VEÍCULO PARA UMA CONCESSIONÁRIA TOYOTA

Na ocorrência de pane ou acidente o Toyota Assistência 24 horas providenciará o reboque ou o transporte do veículo até a concessionária mais próxima.

Os serviços de reboque ou transporte para veículos que estejam transportando carga, somente serão prestados após a retirada da carga pelo Cliente ou por outra pessoa por ele designada. O Toyota Assistência 24 horas não transportará qualquer tipo de carga tampouco será responsável pela segurança da carga não retirada.

Caso a necessidade de utilização do reboque ou do transporte ocorrer em feriados, finais de semana ou após o horário comercial, o veículo assistido será rebocado / transportado até um local seguro e será removido para a concessionária mais próxima no próximo dia útil.

O serviço de reboque será oferecido uma única vez por evento.

A utilização do Toyota Assistência 24 horas é muito importante pois somente ela garante que o veículo seja levado a uma concessionária para reparo. Isso assegura a qualidade do reparo, que será realizado por profissionais treinados pela própria Toyota e com peças genuínas Toyota. Assim, é certificada para a sua tranquilidade, a manutenção da garantia do veículo.

Valorize seu patrimônio, use somente peças e serviços genuínos Toyota.

3.6. CARRO RESERVA

Em caso de pane ou acidente com tempo de reparo superior a 48 (quarenta e oito) horas, o Cliente terá direito a um carro reserva, desde que o veículo tenha sido rebocado ou transportado inicialmente pelo Toyota Assistência 24 horas para uma Concessionária Toyota.

O Toyota Assistência 24 horas localará para o Cliente um veículo modelo 1.6 ou 1.8 com ar-condicionado, direção hidráulica e transmissão manual, por um período máximo de 4 (quatro) dias consecutivos, a partir da data de retirada do veículo locado e arcará com os valores de diárias e de proteção contra danos do veículo locado (com franquia a cargo do usuário).

O Cliente será responsável pela apresentação de cartão de crédito e/ou cheque caução como garantia e por despesas decorrentes do uso do veículo locado, tais como combustível, pedágio, franquia em caso de acidente e/ ou avaria, diárias excedentes, quilometragem excedente sobre eventuais limites estipulados pela empresa locadora, multas, horas adicionais de locação, eventuais despesas de devolução, bem como pela contratação de seguros adicionais oferecidos pela respectiva locadora de acordo com os procedimentos desta.

O Cliente também será responsável por quaisquer danos materiais e/ou pessoais decorrentes do mau uso ou de acidentes com os veículos locados, bem como custos adicionais e de opção do Cliente.

O Cliente está sujeito às normas e procedimentos estabelecidos pela locadora indicada, inclusive no que tange aos horários para devolução do veículo. Observações:

- Este serviço não será fornecido aos veículos utilizados para fins comerciais (táxis, locadoras, frotistas).
- Caso a locação do carro reserva encerrar no final de semana ou feriado, o Cliente deverá devolver o mesmo no dia útil subsequente. Em caso de pane ou acidente ocorridos na sexta-feira após o horário comercial, sábados, domingos e feriados, o Cliente terá direito a um transporte alternativo conforme item 3.7.
- O Toyota Assistência 24 horas não fornecerá carro reserva blindado.
- A efetiva disponibilidade do carro reserva está subordinada ao cumprimento, pelo Cliente, das normas internacionais de locação de veículos, bem como às normas internas das respectivas locadoras.

3.7. TRANSPORTE ALTERNATIVO

Em caso de pane ou acidente inicialmente rebocado ou transportado pelo Toyota Assistência 24 horas e constatada a impossibilidade de consertar o veículo no mesmo dia, será providenciado o retorno do Cliente até o seu local de residência (registrado no Toyota Assistência 24 horas) ou até o destino desejado, desde que o custo deste seja equivalente ao custo de transporte para o local de domicílio. Caso o custo para o local de destino seja superior, o Cliente poderá optar pela complementação do valor e seguir viagem.

O meio de transporte alternativo será escolhido em função da disponibilidade nas linhas de transporte regulares que operem no trajeto estabelecido, comprometendo-se o Toyota Assistência 24 horas em transportar o Cliente, preferencialmente, de acordo com a seguinte ordem: (I) via aérea, (II) rodoviária, (III) ferroviária, (IV) fluvial e (V) marítima. O retorno poderá incluir a combinação de mais de um dos meios de transporte mencionados, ficando a critério exclusivo do Toyota Assistência 24 horas tal combinação. O Cliente não terá direito ao serviço de transporte alternativo caso o veículo sofra pane ou acidente no seu endereço residencial.

3.8. HOSPEDAGEM

Na impossibilidade de fornecer um meio de transporte alternativo em tempo hábil, o Toyota Assistência 24 horas arcará com o pagamento de 3 (três) diárias em hotel, preferencialmente de 5 estrelas, em sua rede credenciada mais próxima, para todos os ocupantes do veículo no momento da ocorrência de pane ou do acidente, de acordo com a disponibilidade da infra-estrutura hoteleira local. Será coberta unicamente a diária do hotel, correndo as demais despesas por conta do Cliente.

3.9. RETIRADA DO VEÍCULO

Caso o veículo seja reparado fora do domicílio do Cliente, num raio máximo de 50 (cinquenta) quilômetros da concessionária, o Toyota Assistência 24 horas colocará a disposição do Cliente ou da pessoa por ele designada (através de autorização por escrito), uma passagem de ida relativa ao trecho compreendido entre seu domicílio e a respectiva concessionária, para a devida retirada do veículo. O meio de transporte utilizado obedecerá a ordem descrita no item 3.7. O Cliente poderá optar pelo transporte do veículo reparado para seu domicílio, por via rodoviária (transportadora), caso o valor seja equivalente ao da passagem mencionada acima. Caso o custo do transporte seja superior, o Cliente poderá optar pelo pagamento da complementação do valor (opção válida somente para território brasileiro).

3.10. TRANSMISSÃO DE MENSAGEM URGENTE

O Toyota Assistência 24 horas, através de sua Central de Atendimento, auxiliará o Cliente na transmissão de todas as mensagens de caráter urgente que se façam necessárias.

3.11. ENVIO DE MOTORISTA

Caso o Cliente permaneça hospitalizado em decorrência de acidente, fisicamente impedido de conduzir o veículo para retorno ao domicílio, ou em caso de falecimento e não houver pessoas habilitadas para conduzir o veículo, o Toyota Assistência 24 horas colocará a disposição, desde que haja disponibilidade, um motorista profissional para conduzir o veículo, ou disponibilizará meio de transporte alternativo nos termos do item 3.7. O Cliente deverá solicitar o serviço com antecedência mínima de 48 (quarenta e oito) horas.

4. EXCLUSÕES

O Toyota Assistência 24 horas estará automaticamente desobrigado da prestação dos serviços de assistência nas seguintes hipóteses:

- I. Na ocorrência de casos fortuitos ou eventos de força maior, tais como: greves, convulsões sociais, interdição dos meios ou vias de transporte ou comunicação, calamidade pública (incêndios, inundações, etc), acidentes que impliquem em retardamento na execução dos serviços, atos ou determinações do Poder Público que impeçam a execução dos serviços, etc.
- II. Na ocorrência de pane ou acidentes decorrentes da participação do Cliente em competições automobilísticas, provas preparatórias, rachas, jogos, concursos, etc.
- III. No caso de falta de comunicação adequada do veículo ou uso indevido do mesmo, sendo que, se constatada tal hipótese, após o primeiro atendimento do veículo, não serão fornecidos o atendimento e/ou serviços complementares.
- IV. Caso o veículo se locomova por seus próprios meios, ou seja rebocado / transportado por terceiros não autorizados, já que o Toyota Assistência 24 horas é um serviço de atendimento para casos de emergências.
- V. Caso ocorra pane e/ou acidente envolvendo o veículo, mesmo que indiretamente, decorrente de atos culposos ou dolosos praticados pelo Cliente.
- VI. Na hipótese de pane ou acidente em decorrência do uso abusivo de álcool (embriaguez e alcoolismo), uso de drogas ou entorpecentes pelo Cliente. Ou de participação do mesmo em apostas, duelos, crimes, disputas, salvo em caso de legítima defesa.

Adicionalmente o Toyota Assistência 24 horas não se responsabiliza por:

- I. Despesas decorrentes de reparo e/ou substituição dos componentes por novos de qualquer espécie.
- II. Objetos deixados no veículo quando reparados no local ou rebocado.
- III. Reembolso ou indenização de serviços solicitados diretamente pelo Cliente, sem a intervenção ou autorização do Toyota Assistência 24 horas.
- IV. Despesas que o Cliente teria normalmente suportado, ainda que realizadas em condições previstas neste folheto, tais como: alimentação, despesas extras de hotel e diárias, em casos de estadia anteriormente prevista no local da ocorrência da pane ou acidentes, etc.

O Toyota Assistência 24 horas reserva-se o direito de alterar os termos e as condições de utilização dos serviços aqui previstos sempre que necessário e sem aviso prévio.

ÍNDICE

1	Antes de dirigir	Ajustes e funcionamento de dispositivos como fechaduras de portas, espelhos e coluna de direção.
2	Ao dirigir	Informações sobre dirigir, estacionar e condução com segurança.
3	Dispositivos internos	Sistemas de ar condicionado e áudio, bem como outros dispositivos internos para o conforto na condução.
4	Manutenção e cuidados	Limpeza e proteção do seu veículo, manutenção que você próprio poderá fazer, e informações sobre manutenção.
5	Quando houver problemas	O que fazer se for necessário rebocar o veículo, se um pneu furar, ou em caso de acidente.
6	Especificações do veículo	Informações detalhadas do veículo.
7	Índice	Lista alfabética das informações contidas neste manual.

1	Antes de dirigir	
<hr/>		
1-1. Informações sobre a chave	1-1-1
Chaves	1-1-2
1-2. Abrir, fechar e travar as portas	1-2-1
Controle remoto	1-2-2
Portas	1-2-5
Porta-malas	1-2-10
1-3. Componentes ajustáveis (bancos, espelhos, volante de direção)	1-3-1
Bancos dianteiros	1-3-2
Bancos traseiros (rebatíveis)	1-3-4
Apoios de cabeça	1-3-6
Cintos de segurança	1-3-8
Volante de direção	1-3-14
Espelho retrovisor interno antiofuscante	1-3-15
Espelhos retrovisores externos	1-3-17
1-4. Abrir e fechar os vidros	1-4-1
Vidros elétricos	1-4-2
1-5. Reabastecimento	1-5-1
Abrir a tampa do reservatório de combustível	1-5-2
1-6. Sistema de alarme antifurto	1-6-1
Sistema do imobilizador do motor	1-6-2
Alarme	1-6-5

1-7. Informações de segurança	1-7-1
Postura correta para dirigir	1-7-2
Airbags	1-7-4
Sistemas de segurança para crianças	1-7-23
Instalação de sistemas de segurança para crianças	1-7-26

2	Ao dirigir	
<hr/>		
2-1. Procedimentos para dirigir	2-1-1
Dirigir o veículo	2-1-2
Chave de ignição	2-1-11
Transmissão automática	2-1-14
Transmissão manual	2-1-20
Buzina	2-1-22
Sinalizador de direção	...	2-1-23
Freio de estacionamento	2-1-24
2-2. Conjunto do painel de instrumentos	2-2-1
Instrumentos e medidores	2-2-2
Indicadores e luzes de advertência	2-2-7
Mostrador multifunção	...	2-2-10
2-3. Operação das luzes e limpadores	2-3-1
Faróis	2-3-2
Faróis de neblina	2-3-5
Limpadores e lavador do para-brisa	2-3-6
Limpador dos faróis	2-3-10

2-4. Uso de outros sistemas de condução	2-4-1
Sistema de controle de velocidade	2-4-2
Sistema de monitoramento da visão traseira	2-4-5
Sistemas de suporte à condução	2-4-12
2-5. Informações sobre a condução	2-5-1
Carga e bagagem	2-5-2
Dicas para dirigir no inverno	2-5-4
Rebocamento de trailer	2-5-7

3 Dispositivos internos

3-1. Uso do sistema do ar condicionado e desembaçador	3-1-1
Sistema do ar condicionado automático	3-1-2
Sistema do ar condicionado manual	3-1-8
Desembaçador do vidro traseiro	3-1-13
3-2. Uso do sistema de áudio	3-2-1
Tipos de sistemas de áudio	3-2-2
Uso do rádio	3-2-4
Uso do CD player	3-2-6
Execução de discos MP3 e WMA	3-2-12
Execução de iPod	3-2-20
Execução de memória USB	3-2-27
Uso ideal do sistema de áudio	3-2-34
Uso da entrada AUX	3-2-36

Uso dos interruptores de áudio no volante de direção 3-2-38

3-3. Uso do sistema de áudio Bluetooth®	3-3-1
Sistema de áudio Bluetooth®	3-3-2
Uso do sistema de áudio Bluetooth®	3-3-6
Execução de um áudio player portátil com Bluetooth®	3-3-9
Configuração do áudio player portátil com Bluetooth®	3-3-11
Configuração do sistema de áudio Bluetooth®	3-3-15
3-4. Uso do sistema hands-free (para telefone celular) ..	3-4-1
Características do sistema hands-free (para telefone celular)	3-4-2
Sistema hands-free (para telefone celular)	3-4-7
Fazendo uma chamada ..	3-4-13
Configurar um telefone celular	3-4-16
Configuração de segurança e sistema	3-4-21
Usar a agenda telefônica	3-4-25
3-5. Uso das luzes internas	3-5-1
Lista das luzes internas ..	3-5-2
• Luz interna	3-5-3
• Luzes individuais	3-5-3
3-6. Uso dos compartimentos de estocagem	3-6-1
Lista de compartimentos de estocagem	3-6-2
• Porta-luvas	3-6-3
• Console central	3-6-3
• Porta-copos	3-6-5
• Porta-objetos	3-6-6

1

2

3

4

5

6

7

3-7. Outros dispositivos

internos	3-7-1
Para-sóis	3-7-2
Espelhos do para-sol	3-7-3
Cinzeiro	3-7-4
Acendedor de cigarros	3-7-5
Saída de energia	3-7-6
Descansa-braço	3-7-7
Tapete do assoalho	3-7-8

4 Manutenção e cuidados

4-1. Manutenção e

cuidados	4-1-1
Limpeza e proteção externa do veículo	4-1-2
Limpeza e proteção interna do veículo	4-1-5

4-2. Manutenção

4-2-1	
Requisitos de manutenção	4-2-2
Manutenção programada	4-2-5

4-3. Manutenção que você próprio poderá fazer

4-3-1	
Precauções relativas aos serviços que você próprio poderá realizar	4-3-2
Capô do motor	4-3-5
Posicionamento do macaco/jacaré	4-3-7
Compartimento do motor	4-3-9
Pneus	4-3-22
Pressão de inflagem dos pneus	4-3-25
Rodas	4-3-27
Filtro do ar condicionado	4-3-29
Bateria da chave (veículos com controle remoto)	4-3-31
Verificação e substituição de fusíveis ..	4-3-34
Lâmpadas	4-3-43

5 Quando houver problemas

5-1. Informações

essenciais	5-1-1
Sinalizadores de emergência	5-1-2
Se for necessário rebocar o seu veículo	5-1-3
Se você achar que há algo errado	5-1-7
Sistema de desligamento da bomba de combustível (veículos equipados com sistema de airbag)	5-1-8
Extintor de incêndio	5-1-9

5-2. Etapas em caso de emergência

5-2-1	
Se uma luz de advertência acender ou se um alarme soar	5-2-2
Se um pneu estiver vazio	5-2-6
Se não houver partida do motor	5-2-15
Se não for possível mover a alavanca de mudança de marcha da posição P (veículos com transmissão automática)	5-2-16
Se você perder as chaves	5-2-17
Quando a bateria estiver descarregada	5-2-18
Em caso de superaque- cimento do veículo	5-2-22
Se o veículo atolar	5-2-25
Se for necessário parar o veículo em uma emergência	5-2-26

6 Especificações do veículo

- 6-1. Especificações 6-1-1**
 - Dados de manutenção (combustível, nível de óleo, etc.) 6-1-2
 - Informações sobre o combustível 6-1-14
- 6-2. Personalização 6-2-1**
 - Dispositivos que podem ser personalizados 6-2-2

Índice

- Lista de abreviações 7-1-2**
- Índice alfabético 7-2-2**
- O que fazer se... 7-3-2**

1

2

3

4

5

6

7

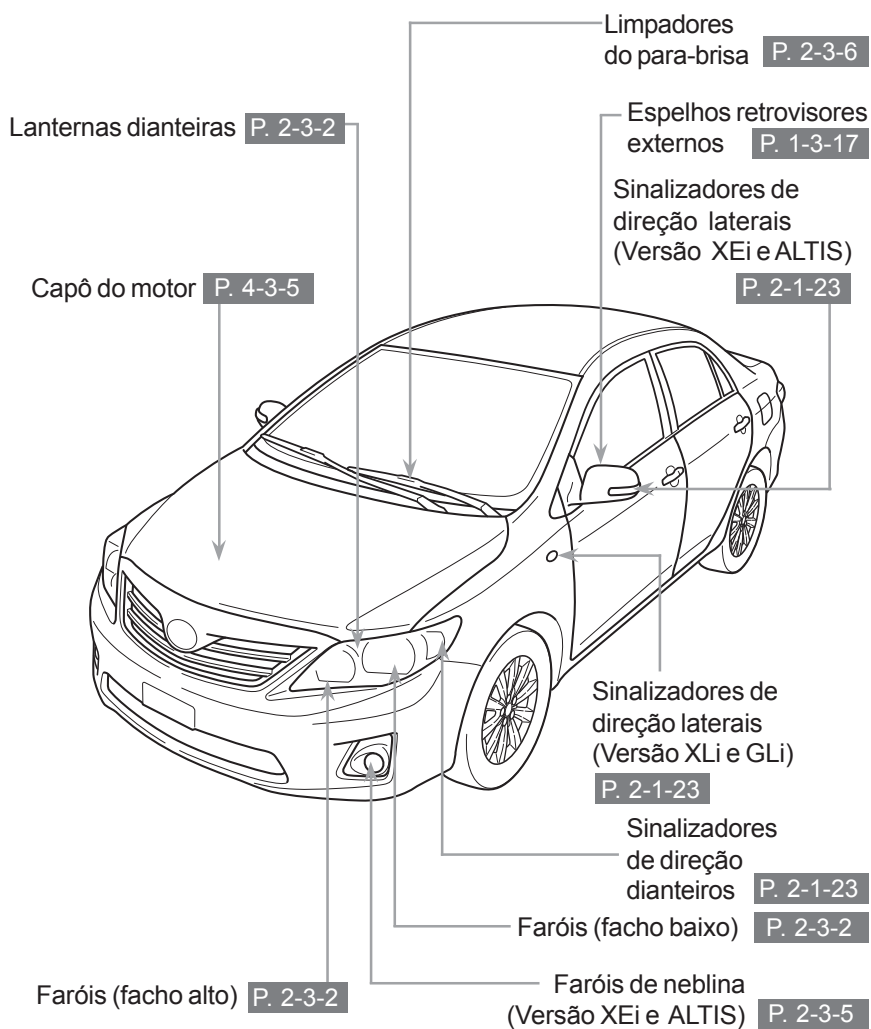

Tampa do reservatório de abastecimento P. 1-5-2

Portas P. 1-2-5

Desembaçador do vidro traseiro P. 3-1-13

Porta-malas P. 1-2-10

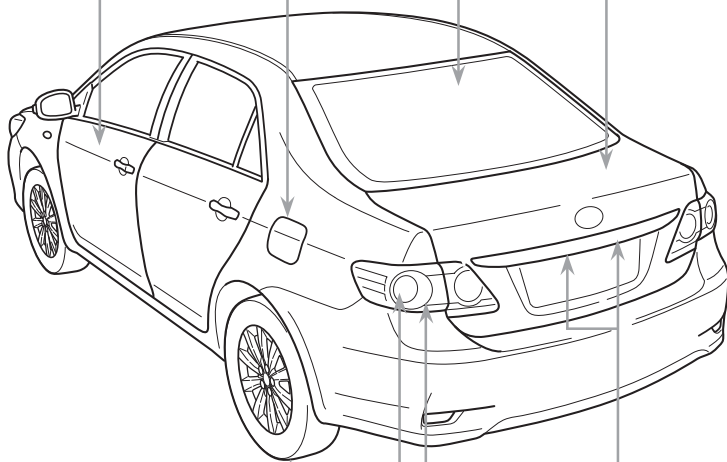

Pneus

- Rodízio P. 4-3-22
- Troca P. 5-2-6
- Pressão de inflagem P. 6-1-12

Luzes da placa de licença CTNPIAG493 P. 2-3-2

Sinalizadores de direção traseiros P. 2-1-23

Lanternas traseiras/
Luzes de freio P. 2-3-2

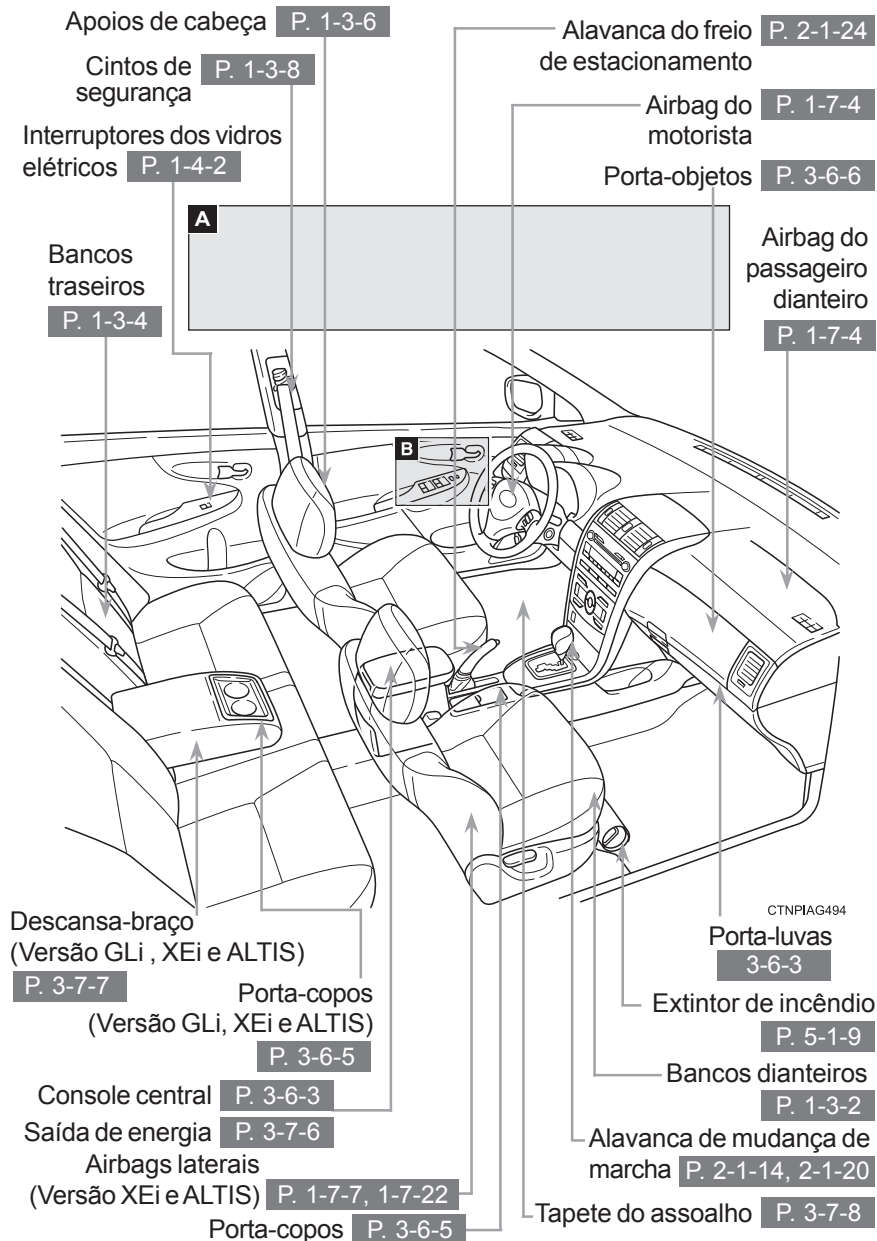

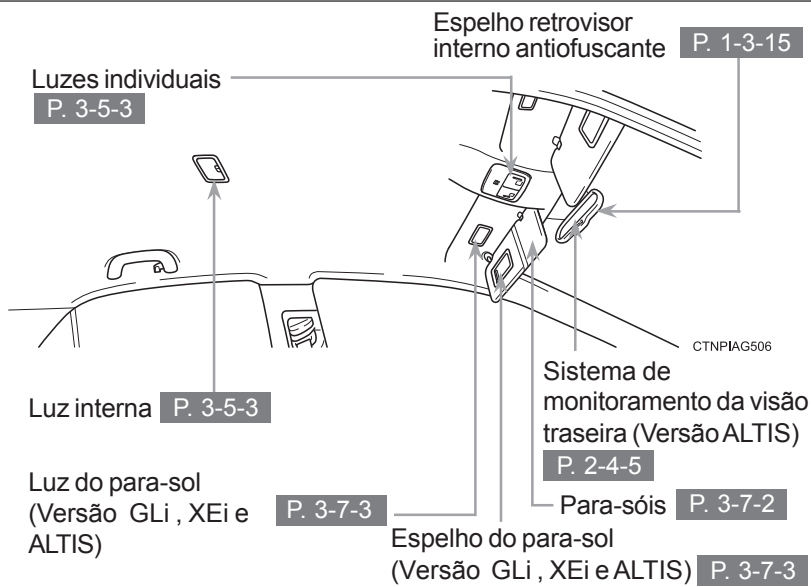
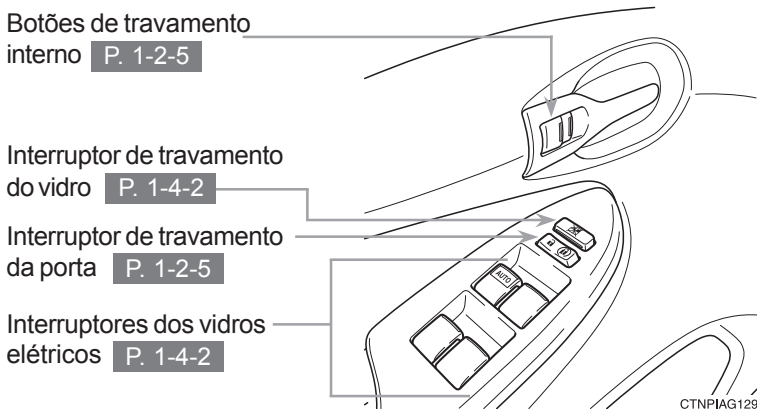
A**B**

Interruptor dos faróis P. 2-3-2
 Sinalizador de direção P. 2-1-23

Interruptor dos faróis de neblina* P. 2-3-5

Alavanca de destravamento do capô P. 4-3-5

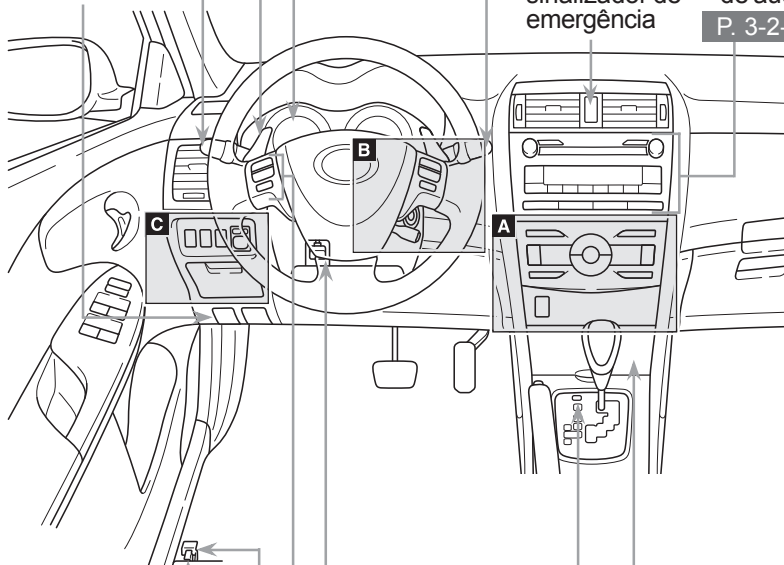

CTNPIAG495

Dispositivo de abertura da tampa do reservatório de abastecimento P. 1-5-2

Dispositivo de abertura do porta-malas P. 1-2-10

Interruptores de áudio no volante de direção** P. 3-2-38

Alavanca de destravamento da coluna de direção telescópica P. 1-3-14

Alavancas Paddle Shift P. 2-1-16

Instrumentos e medidores P. 2-2-2

Mostrador multifunção P. 2-2-10

Interruptor do limpador e lavador do para-brisa P. 2-3-6

Interruptor do sinalizador de emergência P. 3-2-2

Sistema de áudio P. 3-2-2

Acendedor de cigarros P. 3-7-5

Cinzeiro P. 3-7-4

Botão de cancelamento do bloqueio de mudança de marcha (Versão com transmissão automática) P. 5-2-16

* (Somente Versão XEi e ALTIS)

** (Somente Versão GLi, XEi e ALTIS)

A

► Veículos com sistema de ar condicionado automático (Versão GLi , XEi e ALTIS)

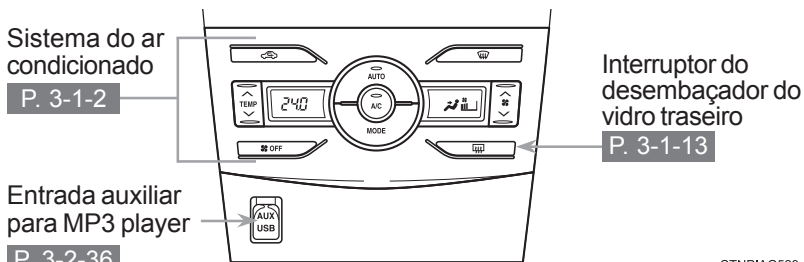

Entrada auxiliar para MP3 player e USB (Versão XEi e ALTIS)

P. 3-2-36

► Veículos com sistema de ar condicionado manual (Versão XLi)

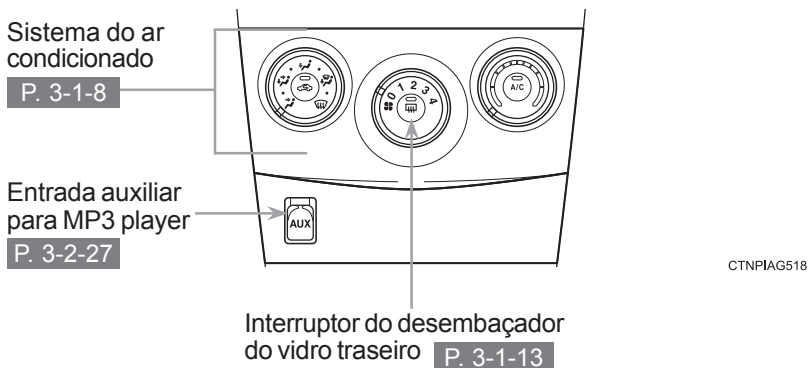

B

Interruptor “DISP”
(Versão GLi, XEi e ALTIS) P. 2-2-10

Interruptor do telefone
(Versão XEi e ALTIS) P. 3-4-8

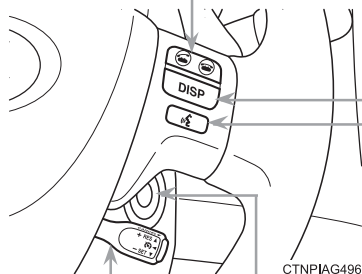

Interruptor de
controle de velocidade
(Versão XEi e ALTIS) P. 2-4-2

Interruptor de
reconhecimento de voz
(Versão XEi e ALTIS)
P. 3-4-8

Chave de ignição P. 2-1-11

C

Interruptor do limpador dos faróis
(Versão ALTIS) P. 2-3-10

Indicador de segurança
do sistema do imobilizador
do motor P. 1-6-2, 1-6-5

Interruptores do espelho
retrovisor externo P. 1-3-17

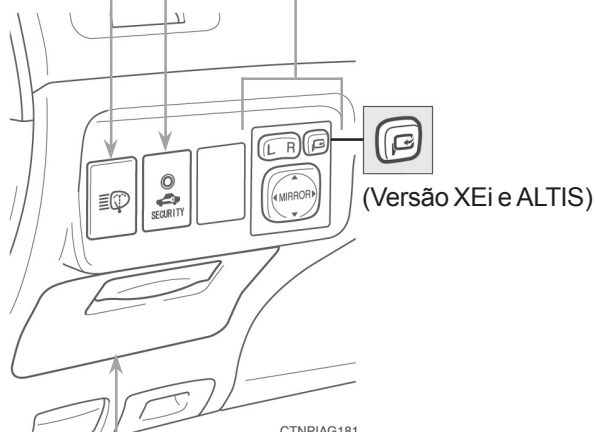

CTNPIAG181

Porta-objetos P. 3-6-6

Para sua informação

Manual do Proprietário - Principal

Este manual é aplicável a todos os modelos e contém explicações sobre todos os equipamentos, inclusive opcionais. Portanto, você poderá encontrar algumas explicações para equipamentos não instalados no seu veículo.

Todas as especificações fornecidas neste manual são atuais na época da publicação. Entretanto, devido à política Toyota de melhoria contínua do produto, nos reservamos o direito de fazer alterações a qualquer momento sem notificação. Conforme as especificações, o veículo detalhado na ilustração poderá ser diferente do seu veículo em termos de equipamentos, em razão do modelo adquirido.

Acessórios, peças de reposição e modificação do seu Toyota

Atualmente o mercado disponibiliza uma ampla variedade de peças de reposição e acessórios não genuínos para veículos Toyota. O uso destas peças de reposição e acessórios não genuínos Toyota poderá afetar adversamente a segurança do seu veículo, embora tais produtos possam ser aprovados por determinadas autoridades no seu país. A Toyota, portanto não será responsável pela qualidade ou garantia de peças de reposição e acessórios que não sejam produtos genuínos Toyota, nem qualquer substituição ou instalação relacionada a tais peças.

Este veículo não deverá ser modificado com produtos não genuínos Toyota.

A modificação com produtos não genuínos Toyota poderá afetar o desempenho, segurança ou durabilidade do veículo e poderá ainda violar a legislação oficial. Além disso, os danos ou problemas referentes a desempenho resultantes da modificação poderão não ser cobertos pela garantia.

Acessórios não originais e o processo de sua instalação sem autorização da fábrica podem interferir e prejudicar a funcionalidade de itens originais do veículo, colocando em risco o seu funcionamento e a segurança do veículo e seus ocupantes. Este procedimento implica na perda da garantia de fábrica.

Inutilização do seu Toyota

O airbag e o pré-tensionador do cinto de segurança no seu Toyota contêm produtos químicos explosivos. A inutilização do veículo com os airbags e pré-tensionadores do cinto de segurança no estado genuíno poderá resultar em acidente, como por exemplo incêndio. Providencie a remoção e a inutilização dos sistemas do airbag e pré-tensionador do cinto de segurança em uma oficina de serviço ou na Concessionária Autorizada Toyota, antes de sucatear o seu veículo.

ATENÇÃO

■ **Precauções gerais enquanto dirigir**

Dirigir sob o efeito de álcool ou medicamentos: Jamais dirija o seu veículo sob o efeito de bebidas alcoólicas ou medicamentos que possam prejudicar a sua capacidade de dirigir o veículo. O álcool e determinados medicamentos retardam o tempo de reação, impedem o raciocínio e reduzem a coordenação, o que poderá resultar em acidente com ferimentos ou fatais para você, os ocupantes do veículo ou outros.

Condução defensiva: Sempre dirija defensivamente. Antecipe os erros que outros motoristas ou pedestres possam cometer e esteja sempre pronto para evitar acidentes.

Distrações do motorista: Mantenha sempre o máximo de atenção ao dirigir. Qualquer distração para o motorista, como ajuste de controles, conversa ao telefone celular ou leitura poderá resultar em uma colisão fatal ou ferimentos graves a você, ocupantes do seu veículo ou outros.

Jamais entregue seu veículo a pessoas não habilitadas. Conheça e respeite a legislação de trânsito vigente.

■ **Precauções gerais sobre a segurança de crianças**

Jamais deixe crianças desacompanhadas no veículo, e jamais permita que crianças segurem ou usem a chave.

Crianças desacompanhadas poderão acionar o veículo ou posicionar a transmissão em neutro. As crianças também estão sujeitas a ferimentos resultantes da ativação do acendedor de cigarros, vidros, teto solar ou outros dispositivos do veículo. Além disso, o aquecimento ou as temperaturas extremamente baixas no interior do veículo poderão ser fatais para crianças.

Símbolos usados neste manual

Atenção e Notas

ATENÇÃO

Esta é uma advertência sobre alguma condição que poderá causar riscos pessoais, se negligenciada. Informa o que deve ou não ser feito para reduzir os riscos para você e para outras pessoas.

NOTA

Esta é uma advertência sobre alguma condição que poderá causar riscos pessoais, se negligenciada. Informa o que deve ou não ser feito para evitar e reduzir o risco de danos ao seu Toyota ou aos equipamentos.

Símbolo de segurança



Neste manual, você também encontrará o símbolo de um círculo com uma barra. Isto significa: “Não”, “Não faça isto”, ou “Não deixe isto acontecer”.

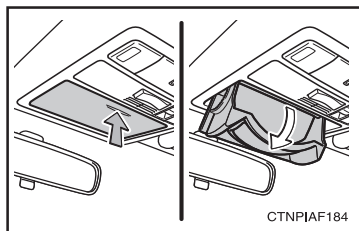

 Indica a ação (empurrar, girar, etc.) utilizada para acionar interruptores e outros dispositivos.

 Indica o resultado de uma operação (por exemplo, uma tampa irá abrir)

Código do modelo

Verifique o código do modelo para identificar qual é o seu veículo

Código básico
ZRE142 : <i>Versão com motor 2ZR-FBE Corolla</i> ZRE143 : <i>Versão com Motor 3ZR-FBE Corolla</i>

Tipo de transmissão
F : 6 - marchas, manual P : 4 - marchas, automático

Especificação do motor
G : Flex

Z R E 1 4 2 () - () E F N G ()

Tipo da carroçaria
E : 4-portas, Corolla

Versão
D : XLi Corolla N : GLi , XEi Corolla E : ALTIS Corolla

O código do modelo aparece na etiqueta de identificação, localizada no compartimento do motor (painel dash).

Veja "Identificação do veículo" na página 6-1-3, Seção 6-1, quanto à localização da plaqueta do fabricante.

- 1-1. **Informações sobre a chave** 1-1-1
 - Chaves 1-1-2
- 1-2. **Abrir, fechar e travar as portas** 1-2-1
 - Controle remoto 1-2-2
 - Portas 1-2-5
 - Porta-malas 1-2-10
- 1-3. **Componentes ajustáveis (bancos, espelhos, volante de direção)** 1-3-1
 - Bancos dianteiros 1-3-2
 - Bancos traseiros (rebatíveis) 1-3-4
 - Apoios de cabeça 1-3-6
 - Cintos de segurança 1-3-8
 - Volante de direção 1-3-14
 - Espelho retrovisor interno antiofuscante 1-3-15
 - Espelhos retrovisores externos 1-3-17
- 1-4. **Abrir e fechar os vidros** .. 1-4-1
 - Vidros elétricos 1-4-2
- 1-5. **Reabastecimento** 1-5-1
 - Abrir a tampa do reservatório de combustível 1-5-2
- 1-6. **Sistema de alarme antifurto** 1-6-1
 - Sistema do imobilizador do motor 1-6-2
 - Alarme 1-6-4
- 1-7. **Informações de segurança** 1-7-1
 - Postura correta para dirigir 1-7-2
 - Airbags 1-7-4
 - Sistemas de segurança para crianças 1-7-22
 - Instalação de sistemas de segurança para crianças 1-7-25



Seção 1-1
Informações sobre a chave



■ Chaves

Chaves

As chaves que seguem são fornecidas com o veículo.

- ▶ Veículos com controle remoto (Versão XLi, GLi , XEi e ALTIS)

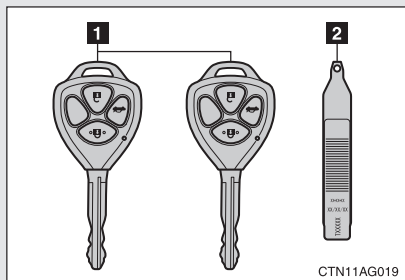

- 1** Chaves
- Operação da função de controle remoto (→P. 1-2-2)
- 2** Placa de número da chave

■ Placa de número da chave

Mantenha a placa em um local seguro como a sua bolsa, e não no veículo. Em caso de perda da chave, a Concessionária Autorizada Toyota precisará da placa com o número para providenciar uma chave nova. (→P. 5-2-17)



NOTA

■ Para evitar danos à chave

- Não submeta a chave a impactos fortes e altas temperaturas, deixando-a sob a luz solar direta ou umidade.
- Não exponha as chaves a materiais eletromagnéticos ou fixe material algum na superfície da chave que obstrua as ondas eletromagnéticas.
- Não desmonte a chave.

1-1. Informações sobre a chave

Seção 1-2
Abrir, fechar e travar as portas

- Controle remoto
- Portas
- Porta-malas

1-2. Abrir, fechar e travar as portas

Controle remoto (Versão XLi, GLi, XEi e ALTIS)

O controle remoto pode ser usado para travar e destravar o veículo por fora.

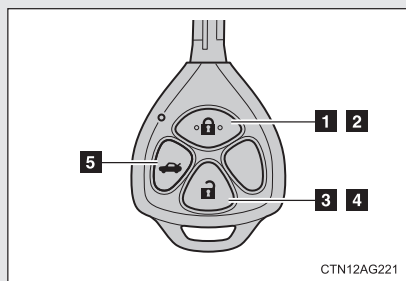

- 1 Trava todas as portas
- 2 Fecha os vidros (pressione e mantenha pressionado) (Versão GLi, XEi e ALTIS)
- 3 Destrava todas as portas
- 4 Abre os vidros (pressione e mantenha pressionado)* (Versão GLi, XEi e ALTIS)

- 5 Destrava o porta-malas (pressione e mantenha pressionado)

*:Este ajuste deverá ser personalizado em uma Concessionária Autorizada Toyota.

■ Sinais de Operação

Os sinalizadores de emergência piscam para indicar que as portas foram travadas/destravadas (Travadas: Uma vez; Destravadas: Duas Vezes)

■ Alarme

Usar o controle remoto para travar a porta fará ativar o alarme.

■ Bateria da chave descarregada

Se a função de controle remoto não funcionar, a bateria poderá estar descarregada. Substitua a bateria quando necessário (→P. 4-3-31)

■ Dispositivo de segurança

Se uma porta não for aberta no período de aproximadamente 30 segundos após o destravamento do veículo, o dispositivo de segurança irá automaticamente travar o veículo novamente.

■ Condições que afetam a operação

A função de controle remoto poderá não funcionar normalmente nas condições abaixo.

- Proximidade de uma torre de TV, estação de rádio, subestação de energia elétrica, aeroporto ou outra instalação que gere fortes ondas de rádio
- Proximidade de rádio portátil, telefone celular ou outro dispositivo de comunicação sem fio
- Proximidade com outras chaves eletrônicas/ controles remotos
- Contato ou obstrução da chave eletrônica com algum objeto metálico
- Uso de um controle remoto da chave (que emita ondas de rádio) nas proximidades
- Permanência do controle remoto da chave nas proximidades de um dispositivo eletrônico, como computador

■ Personalização que pode ser configurada em uma Concessionária Autorizada Toyota

Ajustes (ex.: função sinal de operação) pode ser alterado. (Dispositivos que podem ser personalizados → P. 6-2-2)

■ Certificações para controle remoto

Equipamento de Radiação Restrita - (Dispositivo de Operação Periódica)

Modelo: 0603A1-A

Etiqueta de Identificação de Homologação



Este produto está homologado pela ANATEL de acordo com os procedimentos regulamentados pela Resolução nº 242/2000 e atende aos requisitos técnicos aplicados. Para mais informações, consulte o site da ANATEL - www.anatel.gov.br

Este equipamento opera em caráter secundário, isto é, não tem direito a proteção contra interferência prejudicial, mesmo de estações do mesmo tipo, e não pode causar interferência a sistemas operando em caráter primário.

ATENÇÃO

■ **Ao fechar os vidros usando o controle remoto**

Observe as precauções abaixo.

Caso contrário, poderão ocorrer ferimentos graves ou fatais.

- Verifique se algum passageiro está com alguma parte do seu corpo numa posição que pode ficar presa quando o vidro for operado.
- Para evitar que o vidro elétrico seja operado inadvertidamente, nunca permita que crianças pequenas peguem e usem o controle remoto.

■ **Função de proteção antiesmagamento (tipo um toque)**

- Nunca tente colocar intencionalmente alguma parte do seu corpo para ativar a proteção antiesmagamento.
- A função de proteção antiesmagamento pode não funcionar se algum objeto ficar preso um pouco antes de o vidro fechar completamente.
- A instalação de acessórios não originais pode eliminar a função antiesmagamento, expondo o motorista a sérios riscos de acidentes.

Portas

O veículo pode ser travado e destravado usando o controle remoto, chave ou interruptor de travamento da porta.

■ Controle remoto

→P. 1-2-2

■ Chave

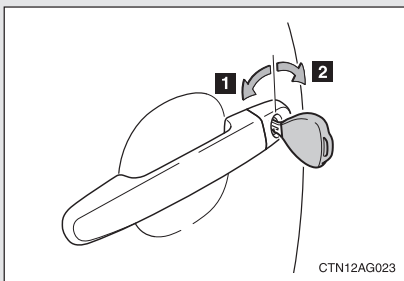

- 1** Trava todas as portas
- 2** Destrava todas as portas

■ Interruptor de travamento da porta

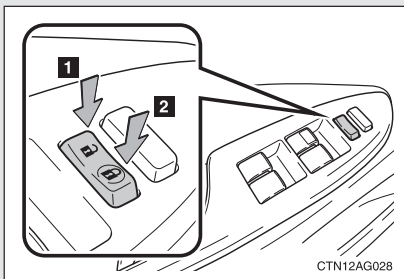

- 1** Destrava todas as portas
- 2** Trava todas as portas

■ Botão de travamento interno

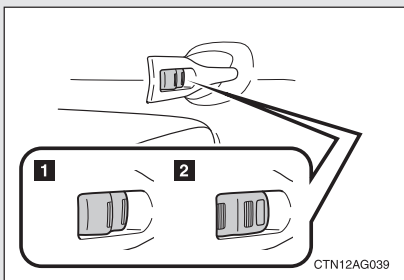

- 1** Trava todas as portas
- 2** Destrava todas as portas

A porta do motorista pode ser aberta puxando-se a maçaneta interna mesmo que o botão de travamento esteja na posição de travamento.

1-2. Abrir, fechar e travar as portas

Travamento das portas dianteiras por fora sem usar a chave

PASSO 1 Mova o botão de travamento interno à posição de travamento.

PASSO 2 Feche a porta puxando a maçaneta da porta.

A porta não poderá ser travada se a chave estiver na ignição.

Trava de proteção para criança na porta traseira

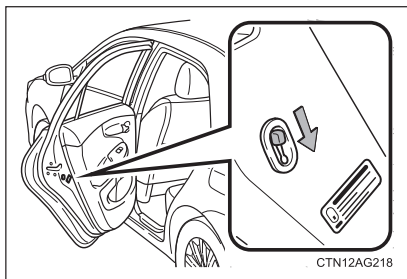

A porta não poderá ser aberta por dentro do veículo quando as travas estiverem ativadas.

Estas travas poderão ser ativadas para impedir que as crianças abram as portas traseiras. Pressione cada interruptor de porta traseira para travar ambas as portas traseiras.

Sistemas de travamento e destravamento automático de portas (Versão GLi , XEi e ALTIS)

As funções abaixo podem ser ativadas ou canceladas:

Função	Operação
Função de travamento de porta condicionado à posição de mudança de marcha*	Remover da posição P a alavanca de mudança de marcha fará travar todas as portas.
Função de destravamento de porta condicionado à posição de mudança de marcha*	Posicionar em P a alavanca de mudança de marcha fará destravar todas as portas.
Função de travamento de porta condicionado à velocidade	Todas as portas serão travadas quando a velocidade do veículo atingir aproximadamente ou acima de 20 km/h. (Versão GLi, XEi e ALTIS)
Função de destravamento das portas condicionado à porta do motorista	Todas as portas irão destravar quando a porta do motorista for aberta no período de 10 segundos após o posicionamento da chave de ignição em "ACC" ou "LOCK".

* Somente veículos com transmissão automática

1-2. Abrir, fechar e travar as portas

■ Ativar e cancelar as funções (Versão XLi, GLi , XEi e ALTIS)

Para comutar entre ativar e cancelar, siga o procedimento abaixo:

PASSO 1 Feche todas as portas e posicione a chave de ignição em "ON". (Execute a etapa 2 no período de 20 segundos.)

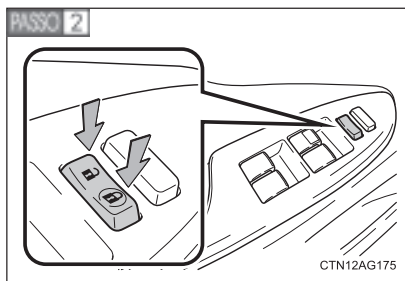

Posicione a alavanca de mudança de marcha em P ou N, e pressione e mantenha pressionado o interruptor da fechadura da porta do motorista (**1** ou **2**) durante aproximadamente 5 segundos e a seguir libere-o.

As posições da alavanca de mudança de marcha e interruptor correspondentes à função desejada a ser ativado ou cancelado estão detalhadas abaixo.

Função	Posição da alavanca de mudança de marcha	Posição do interruptor de travamento da porta
Travamento de porta condicionado à posição de mudança de marcha*	P	1
Destravamento de porta condicionado à posição de mudança de marcha*		2
Travamento de porta condicionado à velocidade	N	1
Destravamento da porta condicionado à porta do motorista		2

* Somente veículos com transmissão automática

Quando a operação ativar ou cancelar estiver completada, todas as portas serão travadas e a seguir destravadas.

■ Quando todas as portas forem travadas com o controle remoto ou chave

As portas não podem ser destravadas com o interruptor de travamento da porta.

O interruptor de travamento da porta pode ser desativado destravando-se todas as portas com o controle remoto ou chave.

■ Personalização que pode ser configurada na Concessionária Autorizada Toyota

Ajustes (por exemplo, função de destravamento com a alavanca de mudança de marcha posicionada em P) podem ser alterados. (Dispositivos que podem ser personalizados →P. 6-2-2)

ATENÇÃO

■ Para evitar acidente

Observe as precauções abaixo durante a condução do veículo.

A negligência poderá resultar em abertura da porta e queda de um ocupante, com ferimento grave ou fatal.

- Sempre use um cinto de segurança.
- Sempre trave todas as portas.
- Certifique-se de que todas as portas estejam devidamente fechadas.
- Não puxe a maçaneta interna durante a condução.
- Ative as travas de proteção para criança nas portas traseiras, quando houver crianças sentadas nos bancos traseiros.

1-2. Abrir, fechar e travar as portas

Porta-malas

A tampa do porta-malas pode ser aberta usando o dispositivo de abertura do porta-malas, controle remoto ou chave.

- **Abertura do porta-malas por fora do veículo**

- ▶ **Controle remoto**

→P. 1-2-2

- **Chave**

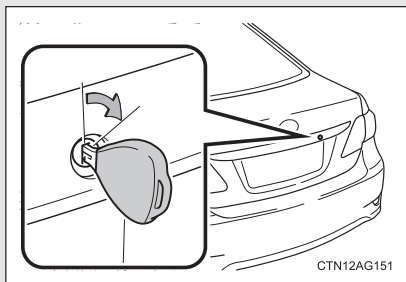

Gire a chave no sentido horário para destravar a tampa do porta-malas.

- **Abertura do porta-malas por dentro do veículo**

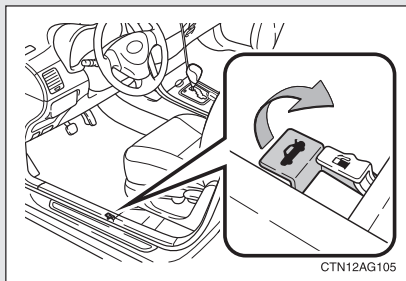

Destrava a tampa do porta-malas.

ATENÇÃO

■ Cuidado durante a condução

- Mantenha fechada a tampa do porta-malas.
- Isto não somente irá impedir que pertences pessoais sejam atirados para fora do veículo, como também irá impedir a penetração de gases do escapamento no interior do veículo.
- Antes de dirigir o veículo, certifique-se de que a tampa do porta-malas esteja totalmente fechada. Se não estiver totalmente fechada, a porta poderá abrir inesperadamente durante a condução, causando acidente.
- Jamais permita a uma pessoa sentar-se sobre o porta-malas. Em caso de frenagem súbita ou colisão, o ocupante estará susceptível a ferimentos graves ou fatais.

■ Quando houver crianças no veículo

Jamais permita a permanência de crianças desacompanhadas no veículo, uma vez que poderão ficar presas no veículo ou no porta-malas, submetidas a altas temperaturas ou ficar sufocadas, resultando em ferimentos graves ou fatais.

1-2. Abrir, fechar e travar as portas

ATENÇÃO

■ Utilização do porta malas

Observe as precauções abaixo:

A não observância destes itens poderá resultar em impacto a partes do corpo, resultando em ferimentos graves.

- Antes de abrir a tampa do porta-malas, remova qualquer depósito como neve e gelo. A negligência poderá fazer com que a tampa do porta-malas caia e feche outra vez imediatamente após ser aberta.
- Quando abrir ou fechar a tampa do porta-malas verifique atentamente a segurança da área nas proximidades.
- Se houver alguma pessoa nas proximidades, certifique-se que esteja a uma distância segura e informe-a que a tampa do porta-malas está prestes a ser aberta ou fechada.
- Quando estiver ventando, esteja atento ao abrir ou fechar a tampa do porta-malas, uma vez que sob vento forte, a tampa poderá mover repentinamente.

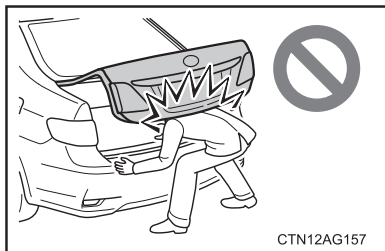

- A tampa do porta-malas poderá cair se não estiver totalmente aberta. Abrir ou fechar a tampa do porta-malas quando o veículo estiver em uma superfície inclinada será mais difícil do que em uma superfície plana, portanto lembre-se de que acidentalmente a tampa do porta-malas poderá abrir ou fechar espontaneamente. Antes de utilizar o porta-malas, certifique-se de que a tampa do porta-malas esteja aberta totalmente e fixa.

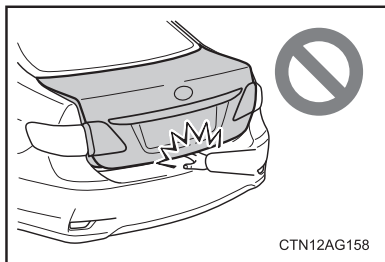

- Ao fechar a tampa do porta-malas, seja extremamente cauteloso para evitar prender seus dedos, etc..
- Para fechar a tampa do porta-malas, pressione-a levemente na superfície externa.

- Não fixe acessório algum na tampa do porta-malas, exceto peças genuínas Toyota. O peso adicional poderá fazer com que a tampa do porta-malas caia e feche novamente após ser aberta

Seção 1-3

Componentes ajustáveis (bancos, espelhos, volante de direção)

- Bancos dianteiros
- Bancos traseiros (rebatíveis)
- Apoios de cabeça
- Cintos de segurança
- Volante de direção
- Espelho retrovisor interno antiofuscante
- Espelhos retrovisores externos

Bancos dianteiros

► Banco manual

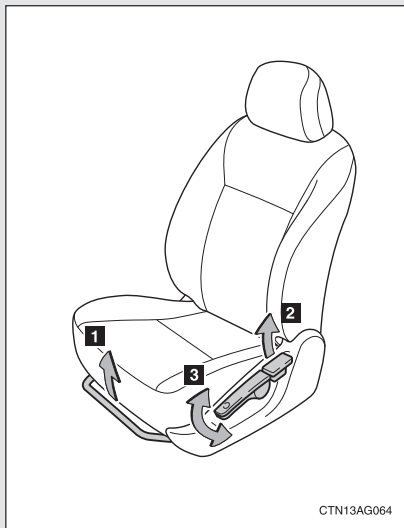

- 1 Alavanca de ajuste da posição do banco
- 2 Alavanca de ajuste do ângulo do encosto do banco
- 3 Alavanca de ajuste de altura vertical (somente lado do motorista)

► Banco elétrico (somente lado do motorista - Versão ALTIS)

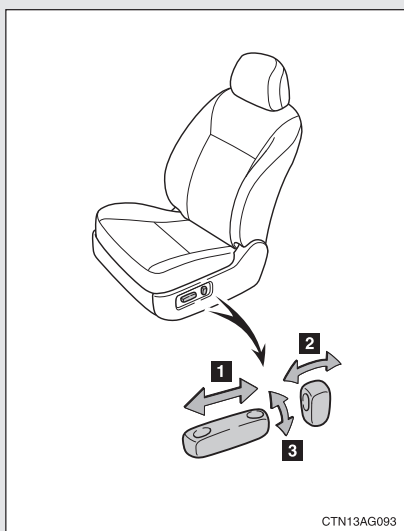

- 1 Interruptor de ajuste da posição do banco
- 2 Interruptor de ajuste do ângulo do encosto do banco
- 3 Interruptor de ajuste de altura vertical

⚠ ATENÇÃO

■ Ajuste do banco

- Não recline o banco além do necessário quando o veículo estiver em movimento a fim de reduzir o risco de deslizamento sob o cinto de segurança.

Se o banco estiver reclinado excessivamente, o cinto de cintura poderá deslizar além do quadril e aplicar forças diretamente sobre o abdômen ou poderá haver contato do pescoço no cinto diagonal, aumentando o risco de ferimentos graves ou fatais em caso de acidente.

- Somente banco manual: Após ajustar o assento, certifique-se de travá-lo na posição.
- Nunca regule o banco com o veículo em movimento, pois, pode ser fatal.

1-3. Componentes ajustáveis (bancos, espelhos, volante de direção)

Bancos traseiros (rebatíveis) (Versão GLi, XEi e ALTIS)

Os encostos dos bancos traseiros podem ser rebatidos.

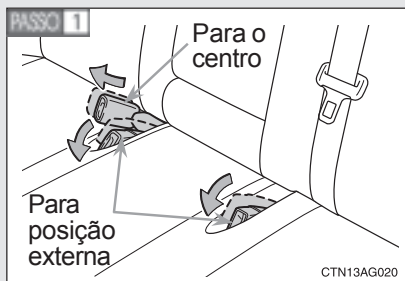

Acondicione as fivelas dos cintos de segurança das posições externas do banco traseiro e mova a fivela do cinto da posição central conforme indicado.

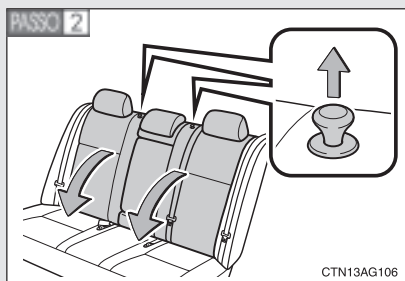

Rebata o encosto do banco, puxando o botão de destravamento do encosto.

ATENÇÃO

■ Após retornar o encosto do banco à posição vertical

Observe as precauções abaixo. A negligência poderá resultar em morte ou ferimentos graves.

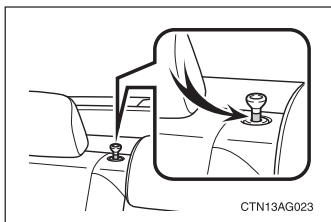

- Balance o encosto para trás e para frente a fim de certificar-se de que esteja devidamente travado na posição.

Se o encosto do banco não estiver travado firmemente, a marca vermelha estará visível no botão de destravamento. Certifique-se de que a marca vermelha não esteja visível.

- Verifique se os cintos de segurança não estão torcidos ou presos sob o encosto do banco.

NOTA

■ Quando o encosto do banco esquerdo for rebatido (somente cintos de segurança de 3 pontos)

Certifique-se de que a carga disposta no porta-malas ampliado não irá danificar o cinto de segurança da posição central do banco traseiro.

Apoios de cabeça

► Bancos dianteiros

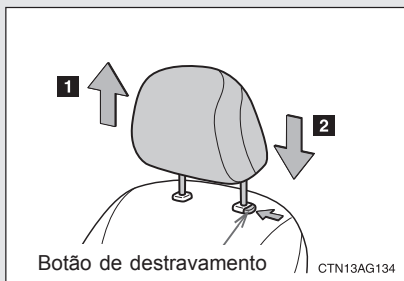

1 Ajuste vertical

Pressione e mantenha pressionado o botão de destravamento para abaixar o apoio de cabeça.

2 Remoção

Puxe o apoio de cabeça para cima enquanto pressiona o botão de destravamento.

► Bancos externos traseiros e banco central traseiro

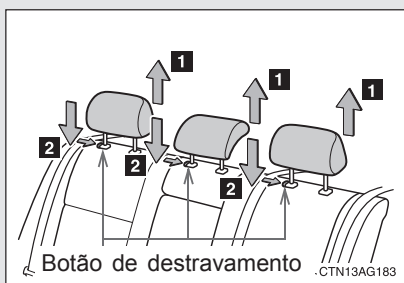

1 Ajuste vertical

Pressione e mantenha pressionado o botão de destravamento para abaixar o apoio de cabeça.

2 Remoção

Puxe o apoio de cabeça para cima enquanto pressiona o botão de destravamento.

- O apoio de cabeça central está disponível para as versões GLi, XEi e ALTIS.

- **Ajuste da altura dos apoios de cabeça (exceto apoio de cabeça da posição central do banco traseiro)**

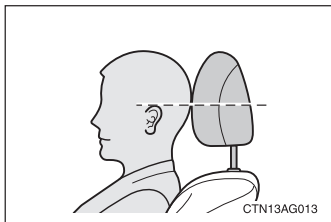

Certifique-se de ajustar os apoios de cabeça de modo que o centro do apoio de cabeça esteja o mais próximo possível da parte superior de suas orelhas.

- **Ajuste do apoio de cabeça da posição central do banco traseiro (Versão GLi, XEi e ALTIS)**

Ao utilizar o apoio de cabeça, sempre levante-o um nível a partir da posição recolhida.

⚠ ATENÇÃO

■ **Precauções quanto ao apoio de cabeça**

Observe as precauções abaixo sobre os apoios de cabeça. A negligência poderá resultar em ferimentos graves ou fatais.

- Use os apoios de cabeça designados para cada banco.
- Sempre ajuste os apoios de cabeça à posição correta.
- Não dirija com os apoios de cabeça removidos.
- Após ajustar os apoios de cabeça, pressione-os e certifique-se de que estejam travados na posição.

Cintos de segurança

Certifique-se de que todos os ocupantes usem os cintos de segurança antes de começar a dirigir o veículo.

■ Uso correto dos cintos de segurança

► Cinto de 3 pontos

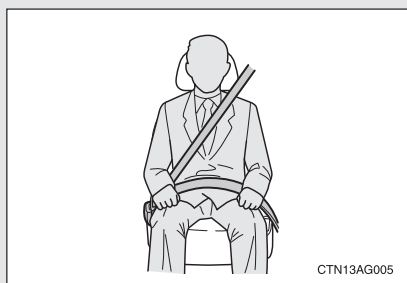

- Distenda o cinto diagonal de modo que esteja totalmente sobre o ombro, mas não faça contato no pescoço ou deslize sobre o ombro.
- Posicione o cinto de cintura o mais baixo possível sobre os quadris.
- Ajuste a posição do encosto do banco de forma a sentar-se em posição ereta e o mais para trás possível no banco.
- Não torça o cinto de segurança

► Cinto de 2 pontos

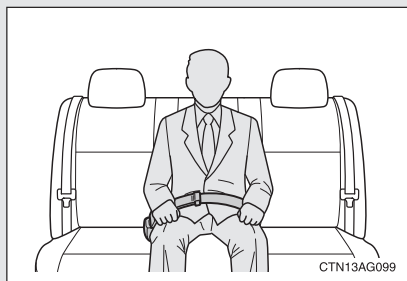

- Posicione o cinto de cintura o mais baixo possível sobre os quadris.
- Ajuste a posição do encosto do banco de forma a sentar-se em posição ereta e o mais para trás possível no banco.
- Não torça o cinto de segurança

■ **Travamento e destravamento do cinto de segurança**

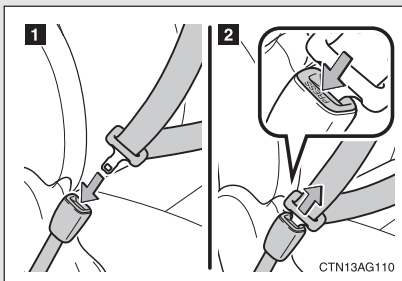

- 1** Travamento do cinto
Pressione a lingueta na fivela até ouvir um "click".
- 2** Destravar o cinto
Pressione o botão de destravamento.

⚠ ATENÇÃO

■ **Travamento do cinto de segurança central traseiro**

- O cinto de segurança central traseiro só pode ser travado na fivela com a marcação "CENTER". Pressione a lingueta na fivela até ouvir um "click".

■ **Ajuste da altura do cinto (bancos dianteiros)**

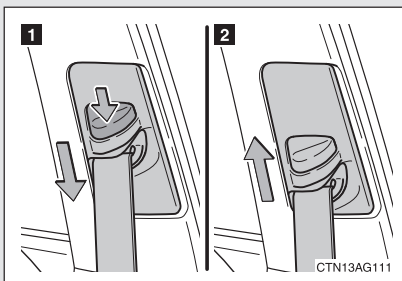

- 1** Para baixo
 - 2** Para cima
- Mova o ajustador de altura para cima e para baixo conforme necessário.

■ **Ajuste do comprimento do cinto (cinto de 2 pontos)**

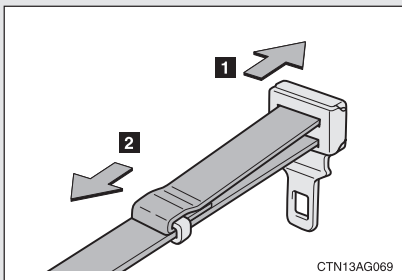

- 1** Aumentar
- 2** Diminuir

1-3. Componentes ajustáveis (bancos, espelhos, volante de direção)

Pré-tensionadores do cinto de segurança (bancos dianteiros)

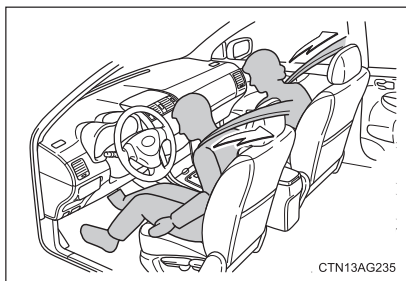

O pré-tensionador possibilita uma maior proteção do ocupante ao retrair rapidamente o cinto de segurança quando o veículo é submetido a determinados tipos de colisão frontal grave.

O pré-tensionador poderá não ser ativado em caso de impacto frontal leve, impacto lateral ou impacto traseiro.

■ Retrator de travamento de emergência (ELR) (somente cintos de segurança de 3 pontos)

O retrator irá travar o cinto durante uma frenagem súbita ou impacto. Também poderá travar se o usuário inclinar-se para frente muito rapidamente. Um movimento lento e leve permitirá distender o cinto permitindo o seu total movimento.

■ Retrator de travamento automático (ALR) (somente cintos de segurança traseiros de 3 pontos)

Quando o cinto diagonal de um passageiro for totalmente distendido e a seguir recolhido mesmo que levemente, o cinto irá travar naquela posição e não poderá ser distendido. Este dispositivo é usado para fixar firmemente o sistema de segurança para crianças. Para soltar o cinto novamente, recolha totalmente o cinto e a seguir puxe-o. (→P. 1-7-25)

■ Gestantes

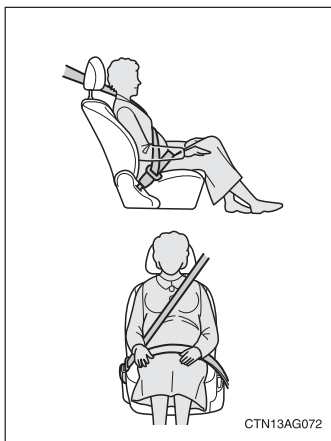

Procure orientação médica e use o cinto de forma correta (→P. 1-3-8).

Gestantes deverão posicionar o cinto de cintura o mais baixo possível sobre os quadris assim como os demais ocupantes.

Distenda o cinto diagonal totalmente sobre o ombro e posicione o cinto ao longo do tórax. Evite o contato do cinto ao redor da área do abdômen.

Se o cinto não for usado corretamente, não apenas a gestante, mas também o feto estará sujeito a ferimentos graves ou fatais como resultado de frenagem súbita ou colisão.

■ Enfermos

Procure a orientação médica e use o cinto de forma correta.

■ Uso do cinto em crianças

Os cintos de segurança do seu veículo foram projetados em princípio para adultos.

- Use o sistema de segurança para crianças conforme determinação legal (Resolução CONTRAN 277/88 - Uso obrigatório da cadeirinha), até que a estatura da criança seja suficiente para usar o cinto de segurança do veículo. (→P. 1-7-22)
- Quando a estatura da criança for suficiente para usar o cinto de segurança do veículo, observe as instruções à P. 1-3-8 sobre o uso do cinto de segurança.

■ Substituição do cinto após a ativação do pré-tensionador

O cinto pré-tensionado é de utilização única, sendo ativado somente uma vez na ocorrência de um acidente. Assim, para manter a segurança operacional, ao reparar um veículo, após uma colisão, os cintos de segurança devem ser substituídos.

Este procedimento também deve ser observado para os cintos comuns.

1-3. Componentes ajustáveis (bancos, espelhos, volante de direção)

ATENÇÃO

Observe as precauções abaixo para reduzir o risco de ferimentos em caso de frenagem súbita ou acidente.

A negligência poderá resultar em ferimentos graves ou fatais.

■ **Uso do cinto de segurança**

- Certifique-se de que todos os passageiros usem o cinto de segurança.
- Sempre use um cinto de segurança corretamente.
- Cada cinto deverá ser usado apenas por um ocupante. Não use um cinto em duas ou mais pessoas – mesmo que sejam crianças.
- A Toyota recomenda que as crianças ocupem o banco traseiro e sempre usem um cinto de segurança e/ou sistema de segurança apropriado para crianças.
- Lembre-se de que transportar crianças menores de 10 anos no banco dianteiro é proibido por lei.
- Não recline o banco além do necessário para obter a posição correta ao sentar-se. O cinto de segurança será mais efetivo quando os ocupantes estiverem eretos e sentados o mais para trás possível nos bancos.
- Não use o cinto diagonal sob o braço.
- Sempre use o cinto de segurança em posição baixa e rente aos quadris.

■ **Se houver crianças no veículo**

Não permita que as crianças brinquem com o cinto de segurança. Caso o cinto fique torcido ao redor do pescoço da criança, isto poderá causar estrangulamento ou outros ferimentos graves que podem ser fatais. Caso isto ocorra e o cinto não possa ser destravado, corte-o com uma tesoura.

■ **Pré-tensionadores do cinto (banco dianteiro)**

Se o pré-tensionador for ativado, o cinto irá travar: não será possível distendê-lo e nem irá retornar à posição recolhida. O cinto não poderá ser usado novamente e deverá ser substituído em uma Concessionária Autorizada Toyota.

⚠ ATENÇÃO

■ Danos e desgaste do cinto de segurança

- Não danifique os cintos de segurança permitindo que o cinto, placa ou fivela sejam presos na porta.
- Inspeccione o sistema do cinto de segurança periodicamente. Verifique quanto a cortes, partes desfiadas e soltas. Não use um cinto de segurança danificado. Os cintos de segurança danificados não poderão proteger os ocupantes contra ferimentos graves ou fatais.
- Certifique-se de que o cinto e a lingueta estejam travados e o cinto não esteja torcido.

Se o cinto não funcionar corretamente, contate imediatamente uma Concessionária Autorizada Toyota.

- Substitua o conjunto do cinto, inclusive os cintos, se o veículo for envolvido em acidente grave, mesmo que não haja danos evidentes.
- Não tente instalar, remover, modificar, desmontar ou inutilizar os cintos de segurança. Procure uma Concessionária Autorizada Toyota para quaisquer reparos necessários. O manuseio incorreto do pré-tensionador poderá impedi-lo de funcionar corretamente, resultando em ferimentos graves ou fatais.

1-3. Componentes ajustáveis (bancos, espelhos, volante de direção)

Volante de direção

O volante de direção poderá ser ajustado à posição confortável.

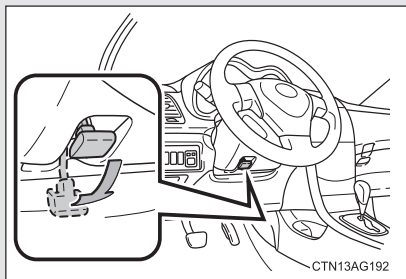

PASSO 1 Segure o volante de direção e mova a alavanca para baixo.

PASSO 2 Ajuste à posição ideal movendo o volante de direção horizontal e verticalmente.

PASSO 3 Mova a alavanca para cima.

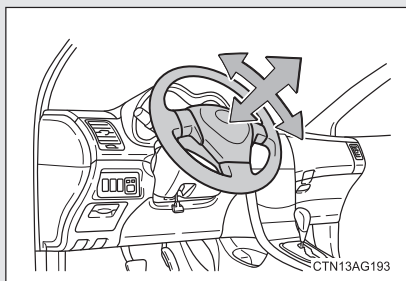

ATENÇÃO

■ Cuidado durante a condução

Não ajuste o volante de direção enquanto estiver dirigindo.

O motorista poderá perder o controle do veículo resultando em acidente grave ou fatal.

■ Após ajustar o volante de direção

Certifique-se de que o volante de direção esteja devidamente travado, caso contrário o volante poderá mover-se subitamente, resultando em acidentes graves ou fatais.

Espelho retrovisor interno antiofuscante

O reflexo dos faróis dos veículos que estiverem atrás do seu veículo pode ser diminuído através das funções que seguem.

- ▶ Espelho retrovisor interno antiofuscante manual (Versão XLi, GLi e XEi)

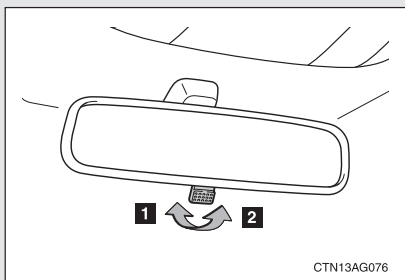

- 1 Posição normal
- 2 Posição antiofuscante

- ▶ Espelho retrovisor interno antiofuscante automático (Versão ALTIS)

No modo automático, os sensores são usados para detectar os faróis dos veículos que trafegam atrás do seu, onde a luz refletida é reduzida automaticamente.

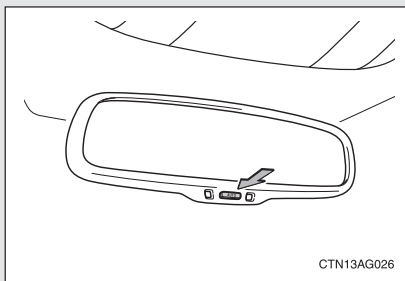

Liga/Desliga o modo automático

O indicador acende quando o modo automático é ativado.

O espelho irá passar ao modo automático sempre que a chave de ignição for posicionada em "ON".

1-3. Componentes ajustáveis (bancos, espelhos, volante de direção)

- Para evitar erro do sensor (veículos com espelho retrovisor interno automático antiofuscante)

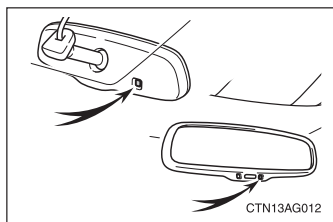

Para garantir o funcionamento correto dos sensores, não os toque ou os cubra.

- Quando a alavanca da transmissão estiver na posição R (veículos equipados com câmera de ré) (Versão ALTIS)

A função antiofuscante não funcionará.



ATENÇÃO

- Cuidado durante a condução

Não ajuste a posição do espelho enquanto estiver dirigindo. Agindo de tal forma a perda do controle do veículo poderá ocorrer resultando em acidentes graves ou fatais.

1-3. Componentes ajustáveis (bancos, espelhos, volante de direção)

Espelhos retrovisores externos

O ângulo do espelho poderá ser ajustado usando-se o interruptor.

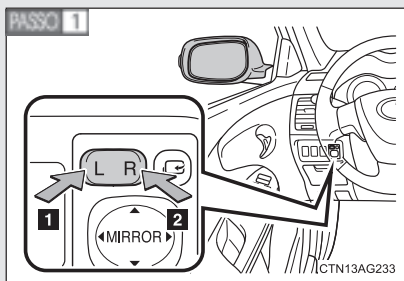

Selecione um espelho a ser ajustado.

- 1 Esquerdo
- 2 Direito

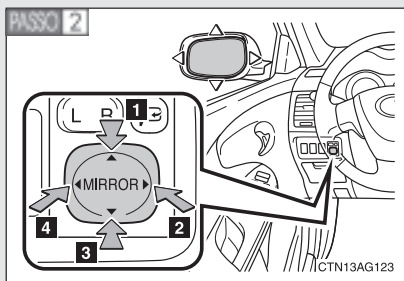

Ajuste o espelho para cima.

- 1 Para cima
- 2 Para a direita
- 3 Para baixo
- 4 Para a esquerda

Dobrar e distender os espelhos

► Tipo manual (Versão XLi e GLi)

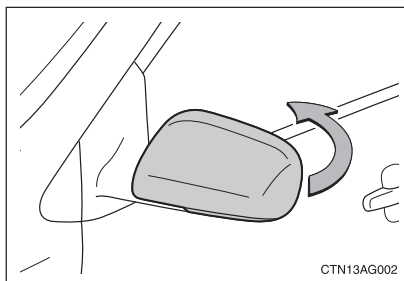

Empurre para trás para dobrar os espelhos

1-3. Componentes ajustáveis (bancos, espelhos, volante de direção)

► Tipo elétrico (Versão XEi e ALTIS)

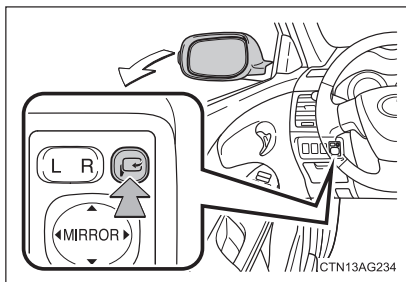

Pressione o interruptor para dobrar os espelhos retrovisores externos.

Pressione-o novamente para estendê-los na posição original.

- Os espelhos retrovisores externos poderão ser operados quando a chave de ignição está posicionada em “ACC” ou “ON”

⚠ ATENÇÃO

■ Ao dirigir o veículo

Observe as precauções abaixo durante a condução do veículo.

A negligência poderá resultar em perda do controle do veículo e acidentes, resultando em ferimentos graves ou fatais.

- Não ajuste os espelhos durante a condução.
- Não dirija com os espelhos dobrados.
- As lentes convexas que equipam os espelhos retrovisores externos aumentam o campo de visual, porém, fazem com que as imagens refletidas fiquem menores e pareçam estar mais distantes do que as imagens do espelho retrovisor interno. Isso deve ser considerado ao fazer uso dos espelhos retrovisores externos, tanto dirigindo, como manobrando o veículo.
- Os espelhos tanto no lado do motorista quanto do passageiro devem ser distendidos e devidamente ajustados antes da condução do veículo.

■ Quando um espelho estiver se movendo (somente tipo elétrico)

Para evitar ferimentos pessoais e falhas de funcionamento, tome cuidado para que sua mão não fique presa pelo espelho em movimento.

Seção 1-4
Abrir e fechar os vidros

- Vidros elétricos

1-4. Abrir e fechar os vidros

Vidros elétricos

Os vidros elétricos podem ser abertos e fechados usando os interruptores abaixo.

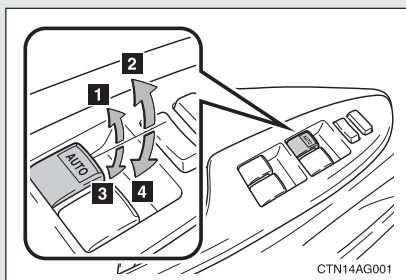

- 1 Fechar
- 2 Fechar em um toque*
- 3 Abrir
- 4 Abrir em um toque*

*: Pressionar o interruptor no sentido oposto irá interromper o movimento do vidro a meio curso.

(Somente lado do motorista para Versão XLi e todos os vidros para Versão GLi, XEi e ALTIS)

- O fechamento automático dos vidros, através do alarme, está disponível apenas para os modelos GLi, XEi e ALTIS. A instalação desse tipo de sistema em veículos não equipados com a função antiesmagamento é proibida, conforme Resolução do CONTRAN 762/92.

Interruptor de travamento

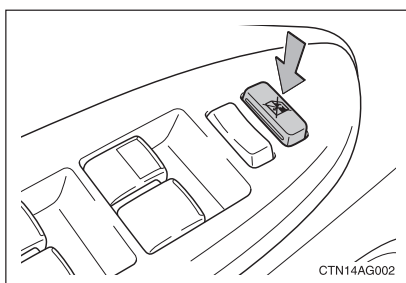

Pressione o interruptor para baixo para travar os interruptores dos vidros dos passageiros.

Use este interruptor para impedir que as crianças abram ou fechem um vidro acidentalmente, evitando acidentes graves ou fatais.

■ **Os vidros elétricos poderão ser acionados quando**

A chave de ignição estiver posicionada em ON.

■ **Acionamento dos vidros elétricos após o desligamento da chave de ignição**

Os vidros elétricos poderão ser acionados durante aproximadamente 45 segundos após o desligamento da chave de ignição ou posicionamento em “ACC” ou “LOCK”. Entretanto, os vidros não poderão ser acionados quando qualquer porta dianteira for aberta.

■ **Função de proteção antiesmagamento (somente operação de 1 toque)**

Se um objeto estiver preso entre o vidro e o quadro do vidro, o curso do vidro será interrompido e o vidro irá abrir levemente.

■ **Personalização que pode ser configurada na Concessionária Autorizada Toyota**

Ajustes, como operação condicionada ao controle remoto pode ser alterada (→P. 6-2-2)

 **ATENÇÃO**

■ **Fechar os vidros**

Observe as precauções abaixo.

A negligência poderá resultar em ferimentos graves ou fatais.

- Certifique-se de que parte alguma do corpo dos passageiros possa estar no curso de algum vidro.
- Não permita que crianças acionem os vidros elétricos.

■ **Função de proteção antiesmagamento (somente lado do motorista para a Versão XLi e todos os vidros para as Versões GLi, XEi e ALTIS)**

- Jamais tente prender parte alguma do seu corpo ou de terceiros para ativar intencionalmente a função de proteção antiesmagamento, pois poderá ser fatal.
- A função de proteção antiesmagamento poderá não funcionar se houver alguma obstrução próxima ao fechamento total do vidro.

1-4. Abrir e fechar os vidros

Seção 1-5 Reabastecimento

- Abrir a tampa do reservatório de combustível

1-5. Reabastecimento

Abrir a tampa do reservatório de combustível

Execute as etapas abaixo para abrir a tampa do reservatório de combustível.

■ Antes de reabastecer o veículo

Desligue o veículo e verifique se todas as portas e vidros estão fechados.

■ Abrir a tampa do reservatório de combustível

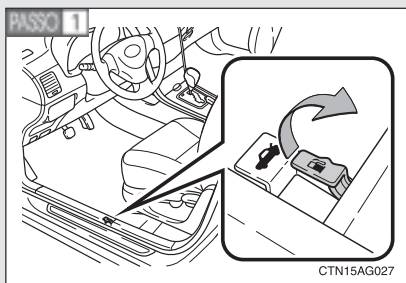

Puxe o dispositivo de abertura da tampa do reservatório de abastecimento.

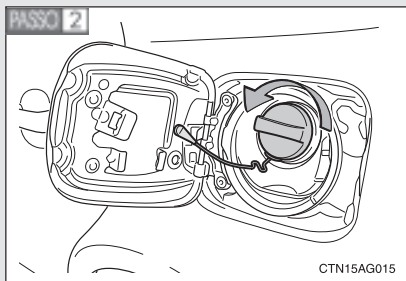

Para abrir, gire lentamente a tampa do reservatório de combustível.

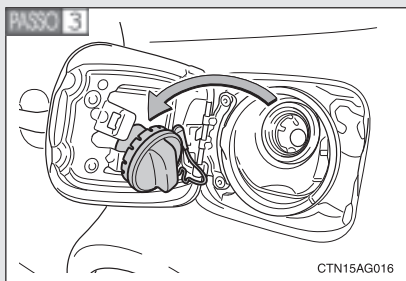

Mantenha a tampa fixada atrás da tampa do reservatório de abastecimento.

■ Abrir a tampa do reservatório secundário

O reservatório secundário é parte do sistema de partida a frio. Ajuda a melhorar a condição da partida quando a temperatura ambiente está baixa. A partida do motor poderá ser dificultada caso o reservatório secundário esteja vazio.

PASSO 1 Abra o capô do motor (→P. 4-3-5)

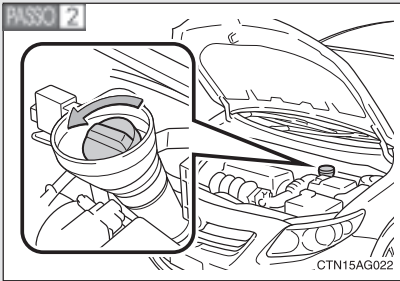

Para abrir, gire lentamente a tampa do reservatório secundário.

Fechar a tampa do reservatório de combustível e reservatório secundário

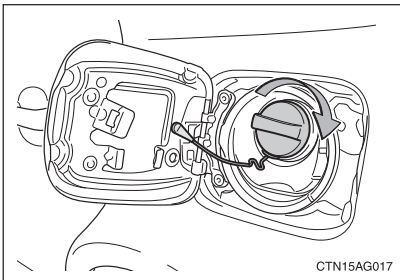

Ao reinstalar a tampa do reservatório de combustível, gire-a até ouvir um “click”.

Após tirar a mão, a tampa irá girar levemente no sentido oposto.

1-5. Reabastecimento

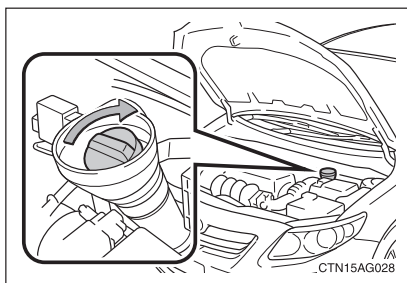

Reservatório secundário: Ao reinstalar a tampa do reservatório de combustível, gire-a até ouvir um click.

Após tirar a mão, a tampa irá girar levemente no sentido oposto.

■ Tipos de combustível recomendados

▶ Veículos com motor flex

Gasolina tipo C, Gasolina Aditivada (Número de octanas 91 ou superior) e/ou Etanol em qualquer proporção.

Recomendamos o abastecimento completo do reservatório com gasolina a cada 10.000 km para ajudar a limpeza do sistema de combustível e manter o bom desempenho do motor.

Reservatório secundário: Use somente combustível sem chumbo. Gasolina tipo C, Gasolina Aditivada (Número de octanas 91 ou superior).

■ Capacidade do reservatório de combustível (Referência)

▶ Veículos com motor flex

60L

■ Capacidade do reservatório secundário (Referência)

0,6L

 **ATENÇÃO****■ Reabastecimento do veículo**

Observe as precauções abaixo durante o reabastecimento do veículo. A negligência poderá resultar em ferimentos graves ou fatais.

- Toque o veículo ou alguma outra superfície metálica para descarregar toda eletricidade estática.

As faíscas resultantes da descarga da eletricidade estática poderão causar a ignição dos vapores de combustível.

- Sempre segure as empunhaduras da tampa do reservatório de combustível e gire-a lentamente para removê-la. Um assobio poderá ser ouvido quando a tampa soltar.

Aguarde até que o ruído cesse antes de remover a tampa. Nas altas temperaturas, o combustível pressurizado poderá jorrar do reservatório de abastecimento e causar ferimentos.

- Não permita a ninguém que não tenha descarregado a eletricidade estática do corpo que se aproxime do reservatório de combustível aberto.
- Não inale o combustível vaporizado.
O combustível contém substâncias perigosas se for inalado.
- Não fume durante o reabastecimento do combustível. Isto poderá resultar em incêndio.
- Não retorne ao veículo ou toque em qualquer pessoa ou objeto que esteja carregado estaticamente. Isto poderá causar formação da eletricidade estática, resultando em possível risco de incêndio.

■ Ao substituir a tampa do reservatório de combustível

Use somente tampa do reservatório de combustível genuína Toyota projetada para o seu veículo. A negligência poderá resultar em incêndio ou outro incidente que poderá resultar em ferimentos graves ou fatais.

1-5. Reabastecimento



NOTA

■ Reabastecimento

Não derrame combustível durante o reabastecimento.

A negligência poderá danificar o veículo, como causar operação anormal dos sistemas de escapamento ou danos aos componentes do sistema de combustível ou às superfícies pintadas do veículo.

Seção 1-6
Sistema de alarme antifurto

- Sistema do imobilizador do motor
- Alarme

1-6. Sistema de alarme antifurto

Sistema do imobilizador do motor

As chaves do veículo possuem chips transponder integrados que impedem a partida do motor se a chave não for registrada anteriormente no computador de bordo do veículo.

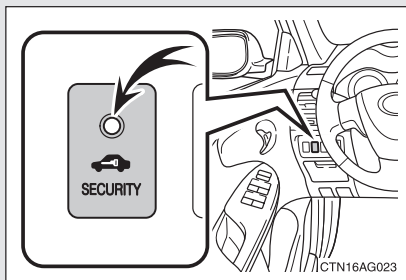

A luz indicadora começará a piscar quando a chave é retirada da ignição, indicando que o sistema está em funcionamento.

■ Condições que poderão causar impropriedade no sistema

- Se a chave estiver em contato com objeto metálico.
- Se a chave estiver próxima ou tocando uma chave do sistema de segurança (chave com chip transponder integrado) de outro veículo.

■ Certificações para o sistema do imobilizador do motor

▶ Tipo A

Este produto está homologado pela ANATEL, de acordo com os procedimentos regulamentados pela Resolução 242/2000, e atende aos requisitos técnicos aplicados.

Este equipamento foi testado e está em conformidade com os limites estabelecidos pela Resolução 365 da Anatel, de 10 de maio de 2004.

“Este equipamento opera em caráter secundário, isto é, não tem direito a proteção contra interferência prejudicial, mesmo de estações do mesmo tipo, e não pode causar interferência a sistemas operando em caráter primário.”



Para maiores informações, consulte o site da ANATEL - www.anatel.gov.br

1-6. Sistema de alarme antifurto

► Tipo B

Este produto está homologado pela ANATEL, de acordo com os procedimentos regulamentados pela Resolução 242/2000, e atende aos requisitos técnicos aplicados.

Este equipamento foi testado e está em conformidade com os limites estabelecidos pela Resolução 365 da Anatel, de 10 de maio de 2004.

“Este equipamento opera em caráter secundário, isto é, não tem direito a proteção contra interferência prejudicial, mesmo de estações do mesmo tipo, e não pode causar interferência a sistemas operando em caráter primário.”



Para maiores informações, consulte o site da ANATEL - www.anatel.gov.br

NOTA

■ Para evitar danos à chave

Não modifique, remova ou desabilite o sistema do imobilizador do motor. As alterações ou modificações não autorizadas poderão não garantir a operação correta do sistema.

Alarme

O sistema fará soar o alarme e piscar as luzes se houver detecção de entrada forçada.

■ Disparo do alarme

O alarme irá disparar nas seguintes situações:

- Uma porta ou o porta-malas forem destravados ou abertos sem o controle remoto.
- O capô do motor for aberto enquanto o veículo estiver com as portas travadas.
- A bateria for reconectada.

■ Ativar o sistema de alarme

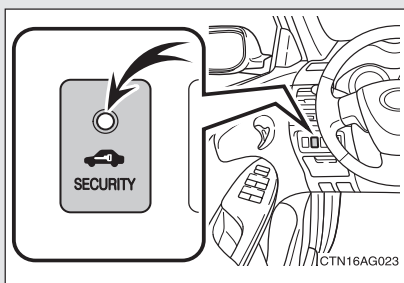

Feche as portas, porta-malas e capô do motor, e trave todas as portas.

O sistema será ativado automaticamente após 30 segundos.

A luz de advertência que está acesa começará a piscar quando o sistema estiver ativado.

■ Desativar ou cessar o alarme

Execute uma das etapas abaixo para desativar ou cessar o alarme.

- Destrave as portas ou porta-malas usando o controle remoto.
- Gire a chave de ignição para a posição "ACC" ou "ON", ou dê partida no motor. (O alarme será interrompido após alguns segundos.)

1-6. Sistema de alarme antifurto

■ Itens a serem inspecionados antes do travamento do veículo

Para evitar o disparo acidental do alarme, antes de travar o veículo, certifique-se de que:

- Não haja ocupantes no veículo.
- Os vidros estejam fechados antes de ativar o alarme (Versão XLi).
- Para a Versão GLi, XEi e ALTIS, ao pressionar e manter pressionado o interruptor de travamento das portas de seu controle remoto, embora o alarme seja ativado, certifique-se do fechamento total de todos os vidros.
- Não haja objetos e pertences pessoais deixados no veículo.

■ Disparo do alarme

O alarme poderá disparar nas situações abaixo.

(Desligar o alarme irá desativar o sistema.)



- Alguém dentro do veículo abrir uma porta, o porta-malas ou o capô do motor.

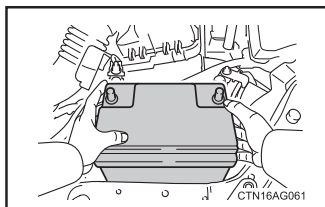

- A bateria for recarregada ou substituída quando o veículo estiver travado.

■ Quando a bateria for desconectada

Certifique-se de desativar o sistema de alarme.

Se a bateria for descarregada antes que o sistema de alarme seja desativado, o alarme poderá disparar quando a bateria for reconectada.

Seção 1-7
Informações sobre a segurança

- Postura correta para dirigir
- Airbags
- Sistemas de segurança para crianças
- Instalação de sistemas de segurança para crianças

Postura correta para dirigir

Mantenha a postura correta para dirigir, conforme segue:

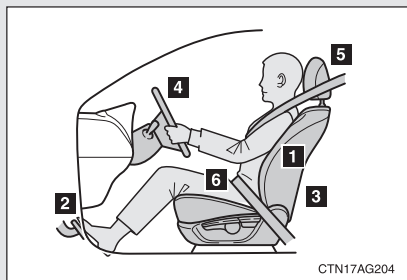

- 1** Sente-se em posição ereta acondicionando o corpo o mais próximo do banco. (→P. 1-3-2)
- 2** Ajuste a posição do banco para frente ou para trás para garantir que será possível alcançar e pressionar os pedais com facilidade conforme necessário (→P. 1-3-2)
- 3** Ajuste o encosto do banco de modo que seja possível usar os controles com facilidade. (→P. 1-3-2)
- 4** Ajuste para baixo as posições telescópica e de inclinação do volante de modo que o airbag esteja voltado para o seu tórax. (→P. 1-3-14)
- 5** Trave o apoio de cabeça de modo que o centro do apoio de cabeça esteja próximo da parte mais alta das suas orelhas. (→P. 1-3-6)
- 6** Use o cinto de segurança corretamente (→P. 1-3-8)

ATENÇÃO

■ Durante a condução

- Não ajuste a posição do banco do motorista enquanto estiver dirigindo. Isto poderá fazer com que o motorista perca o controle do veículo, causando ferimentos graves ou fatais.

- Não coloque uma almofada entre o motorista ou passageiro e o encosto do banco.

Uma almofada poderá impedir a postura correta, e reduzir a efetividade do cinto de segurança e do apoio de cabeça, aumentando o risco de ferimentos graves ou fatais ao motorista ou ao passageiro.

- Não coloque objeto algum sob os bancos dianteiros.

Objetos posicionados sob os bancos dianteiros poderão obstruir os trilhos do banco e impedir o travamento do banco podendo resultar em acidentes. O mecanismo de ajuste também poderá ser danificado.

■ Ajuste da posição do banco:

- Esteja atento ao ajustar a posição do banco para garantir que os demais passageiros não serão feridos pelo movimento do banco.
- Para evitar ferimentos, não coloque as mãos sob o banco ou próximo de componentes móveis.

Os dedos ou mãos poderão ser presos no mecanismo do banco.

Airbags

O sistema de airbag foi desenvolvido para oferecer proteção adicional ao motorista e passageiro dianteiro, quando utilizado em conjunto com o sistema de proteção primária, oferecida pelos cintos de segurança.

Dependendo das condições de ângulo e intensidade do choque, poderá haver o acionamento de somente uma das bolsas de airbag. Os cintos podem ser acionados em choques de média intensidade sem que as bolsas inflam.

Em resposta a um impacto frontal severo, os airbags dianteiros funcionam juntamente com os cintos de segurança, inflando, para evitar ou reduzir os ferimentos. Eles ajudam a reduzir, principalmente, ferimentos na cabeça e tórax do motorista e passageiro dianteiro causados pelo impacto direto contra o volante ou painel.

O airbag do passageiro é acionado mesmo que não haja um ocupante no banco.

Certifique-se de que todos os ocupantes usem corretamente os cintos de segurança.

ATENÇÃO

Se o motorista ou passageiro dianteiro estiverem muito próximos do volante ou painel, durante o acionamento do airbag, poderão ocorrer ferimentos graves ou até mesmo fatais. A Toyota recomenda que:

- O motorista se sente o mais distante possível em relação ao volante, sem prejudicar o controle do veículo;
- O passageiro dianteiro se sente o mais distante possível do painel;
- Todos os ocupantes do veículo estejam adequadamente protegidos pelos cintos de segurança.

ATENÇÃO

- O sistema de airbag é projetado somente como um suplemento à proteção básica do sistema dos cintos de segurança no lado do motorista e do passageiro dianteiro. O motorista e o passageiro dianteiro podem ser gravemente feridos ou até mesmo morrerem com o disparo do airbag se não estiverem usando os cintos de segurança corretamente. Durante uma frenagem brusca antes de uma colisão, o motorista e o passageiro dianteiro desprotegidos podem ser arremessados para frente diretamente contra o airbag, que então inflará durante a colisão. Para garantir a proteção máxima em caso de acidente, o motorista e todos os passageiros no veículo deverão usar os seus cintos de segurança corretamente. Usar o cinto de segurança apropriadamente durante um acidente fará reduzir as probabilidades de ferimentos graves, morte, ou arremesso para fora do veículo. Para instruções e precauções quanto ao sistema dos cintos de segurança, consulte “Cintos de Segurança” (→P. 1-3-8).
- Bebês ou crianças incorretamente sentadas e/ou protegidas poderão estar sujeitas a ferimentos graves ou até mesmo a morte durante a inflagem do airbag. Um bebê ou criança muito pequena para usar o cinto de segurança deverá ser protegida corretamente usando um sistema de segurança adequado. A Toyota recomenda enfaticamente que todos os bebês e crianças sejam acomodados e protegidos no banco traseiro do veículo. O banco traseiro é o mais seguro para crianças e bebês. Para instruções referentes à instalação de um sistema de segurança para crianças, consulte “Sistema de segurança para crianças” (→P. 1-7-22).

1-7. Informações sobre a segurança

Os airbags dianteiros foram projetados para disparar após um impacto frontal severo dentro de uma área de mais ou menos 30° do deslocamento do veículo que causem uma desaceleração dianteira de grande magnitude. Esta desaceleração é de magnitude comparável a um choque frontal na velocidade de 30 km/h contra uma barreira fixa indeformável.

Observa-se que acidentes contra elementos que penetrem no veículo como postes, choques contra elementos móveis, impactos em que o veículo segue em movimento, choque contra barreiras deformáveis causam pouca desaceleração, podendo não demandar o acionamento do sistema.

Choques em cruzamentos tem a aceleração frontal reduzida, muitas vezes não demandando acionamento do sistema.

Dependendo da posição do choque, é possível que apenas uma das bolsas de airbag seja acionada.

Airbags são acionados apenas nas condições informadas, o não acionamento das bolsas de airbag em um acidente não significa que o mesmo não estava corretamente operante.

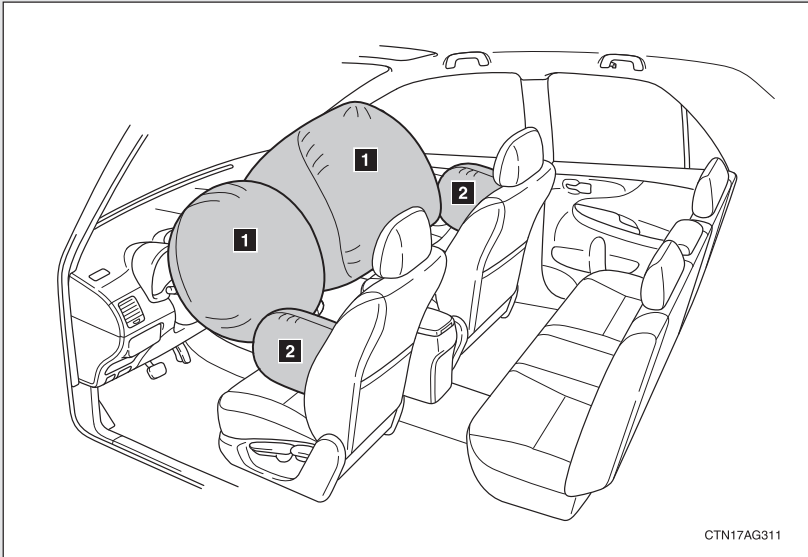

► Airbags dianteiros

1 Airbag do motorista/airbag do passageiro dianteiro

Podem ajudar a proteger a cabeça e tórax do motorista e do passageiro dianteiro contra o impacto aos componentes internos.

► Airbags laterais (Versão XEi e ALTIS)

2 Airbags laterais

Podem ajudar a proteger o tronco dos ocupantes dos bancos dianteiros.

 **NOTA**

Para os modelos XEi e ALTIS não realize quaisquer alterações nos estofamentos dos bancos dianteiros em função dos airbags laterais, evitando qualquer dano ao veículo ou mesmo uma impropriedade de acionamento dos airbags laterais, o que poderá ocasionar em acidentes graves ou fatais.

1-7. Informações sobre a segurança

■ Condições em que os airbags poderão disparar (inflar), além de colisão (airbags dianteiros)

Os airbags dianteiros também poderão inflar se houver impacto severo na extremidade inferior do veículo. Alguns exemplos estão indicados na ilustração.

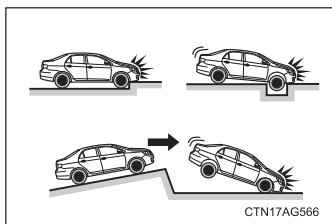

- Impacto na guia, borda do asfalto ou superfície rígida
- Queda ou salto em buracos profundos
- Salto de uma rampa ou queda do veículo

■ Tipos de colisões que poderão não disparar o airbag (airbags dianteiros)

Os airbags dianteiros não foram projetados para inflar se o veículo sofrer um impacto lateral ou traseiro, se capotar ou se envolver em uma colisão frontal em baixa velocidade. Mas, sempre que uma colisão de qualquer tipo causar suficiente desaceleração frontal do veículo, os airbags dianteiros poderão inflar.

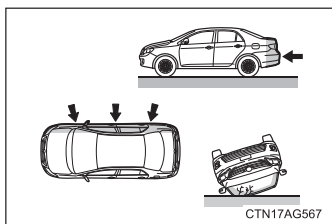

- Colisão lateral
- Colisão traseira
- Capotamento

Componentes do sistema de airbag

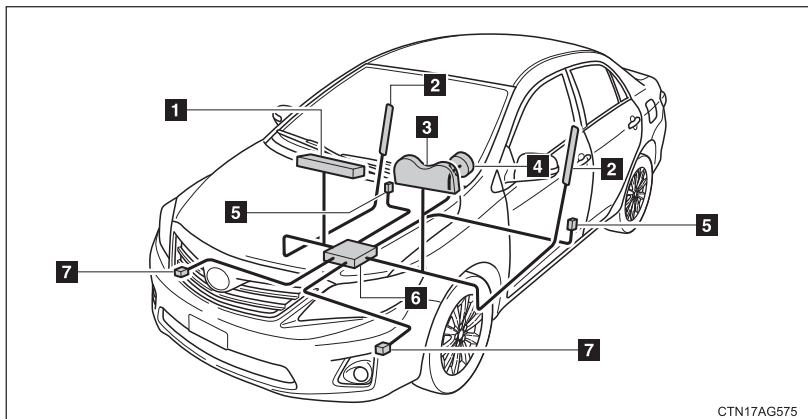

- | | |
|--|---|
| 1 Airbag do passageiro dianteiro | 4 Airbag do motorista |
| 2 Airbags laterais (Versão XEi e ALTIS) | 5 Sensores dos airbags laterais (Versão XEi e ALTIS) |
| 3 Luz indicadora do sistema de airbag | 6 Conjunto do sensor do airbag |
| | 7 Sensores do airbag dianteiro |

Os principais componentes do sistema de airbag estão indicados acima. O sistema de airbag é controlado pelo conjunto do sensor do airbag. O conjunto do sensor do airbag consiste do sensor de segurança e do sensor do airbag.

Os sensores dos airbags dianteiros monitoram constantemente a desaceleração frontal do veículo. Se um impacto resultar em uma desaceleração frontal acima do nível projetado, o sistema fará disparar os infladores do airbag. Neste momento uma reação química nos infladores fará inflar os airbags com gases não tóxicos para ajudar a reduzir o movimento frontal dos ocupantes. Os airbags dianteiros a seguir desinflam rapidamente, para que dessa forma não haja obstrução na visão do motorista, se houver a necessidade de continuar a condução.

1-7. Informações sobre a segurança

Ao inflar, o airbag gera um ruído muito forte e libera fumaça e resíduos com os gases não tóxicos. Isto não significa incêndio. Este poderá permanecer dentro do veículo por um período, e causar irritação leve na pele, olhos ou respiração. Certifique-se de remover todo resíduo, com água e sabão, assim que possível para eliminar o potencial de irritação de pele.

Se você puder sair do veículo com segurança faça isso assim que possível.

A deflagração dos airbags acontece em fração de segundos, portanto os airbags devem inflar com força considerável. Ao mesmo tempo que o sistema é projetado para reduzir ferimentos graves à cabeça e ao pescoço, este sistema também poderá causar outros ferimentos menos severos à face, ao tórax, aos braços e mãos. Geralmente são queimaduras leves ou arranhões e edema. Porém, a força de deflagração do airbag poderá causar ferimentos mais graves, especialmente se as mãos, braços, tórax ou cabeça estiverem próximos ao módulo do airbag no momento da deflagração. Por isso, é importante que os ocupantes evitem colocar qualquer objeto ou parte do corpo entre eles e o módulo do airbag sentando corretamente nos bancos, usando corretamente os cintos de segurança e sentando o mais longe possível do módulo do airbag.

Componentes do módulo do airbag (cubo do volante de direção, capa do airbag e inflador) poderão ficar quentes por alguns minutos após a deflagração, portanto não toque-os! Os airbags inflam somente uma vez. O para-brisa poderá ser danificado devido à força de deflagração do airbag.

ATENÇÃO

O motorista e o passageiro dianteiro que estiverem muito próximos ao volante de direção ou painel durante a deflagração do airbag estão sujeitos a ferimentos graves ou até mesmo a morte.

A Toyota recomenda que:

- O motorista sente-se o mais distante possível do volante de direção ao mesmo tempo mantendo o controle do veículo.
- O passageiro dianteiro sente-se o mais distante possível do painel.
- Todos os ocupantes do veículo devem ser protegidos corretamente pelos cintos de segurança.

Para instruções e precauções sobre posições de bancos, consulte “Bancos dianteiros” (→P. 1-3-2).

- O sistema de airbag foi projetado apenas como um complemento ao sistema de proteção primária do veículo, ou seja, os cintos de segurança do motorista e passageiro dianteiro. Os ocupantes podem ser gravemente feridos, ou mesmo mortos, pelo acionamento dos airbags caso não estejam utilizando os cintos de segurança. Durante uma freada brusca, imediatamente antes da colisão, uma pessoa que não esteja devidamente protegida pelo cinto de segurança pode deslocar-se para a frente entrando em contato direto ou ficando muito próxima do airbag que será inflado no momento da colisão.

Para obter proteção máxima, o motorista e todos os passageiros devem usar o cinto de segurança.

- O uso do cinto durante um acidente irá reduzir a possibilidade de ferimentos graves ou fatais, e a chance de ser arremessado para fora do veículo. Para mais instruções e precauções referentes ao sistema dos cintos de segurança, consulte “Cintos de segurança” (→P. 1-3-8).

Em um impacto lateral severo, o sensor do airbag lateral dispara os infladores do airbag lateral. Neste momento uma reação química nos infladores fará inflar os airbags com gases não tóxicos para ajudar a reduzir o movimento dos ocupantes.

1-7. Informações sobre a segurança

■ Quando contatar a Concessionária Autorizada Toyota

Nos casos abaixo, contate uma Concessionária Autorizada Toyota assim que possível. Não desconecte os cabos da bateria antes de contatar a Concessionária Autorizada Toyota.

- Após o disparo de qualquer airbag.

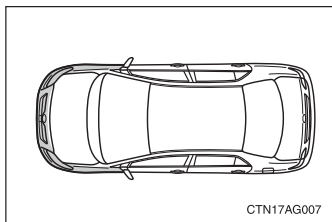

- Danos ou deformação da extremidade dianteira do veículo, ou envolvimento em acidente não suficientemente severo para causar disparo do airbag.

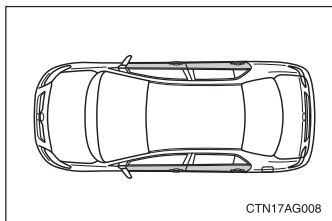

- Veículos com airbags laterais (Versão XEi e ALTIS): Danos ou deformação parcial das portas, ou envolvimento em acidente não suficientemente severo para causar disparo dos airbags laterais.

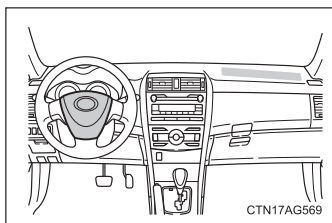

- Riscos, trincas ou outros danos na almofada do volante de direção, painel de instrumentos próximo do airbag do passageiro.

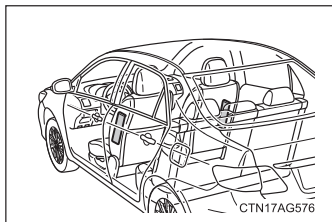

- Veículos com airbags laterais (Versão XEi e ALTIS): Riscos, trincas ou outros danos nos bancos em que há alojamento do airbag lateral.

- Sempre que a luz de advertência do airbag não apagar em aproximadamente 6 segundos após a ignição, ou piscar, ou se não acender por cerca de 6 segundos durante a ignição.

**ATENÇÃO****■ Precauções quanto aos airbags**

Observe as precauções abaixo sobre os airbags.

A negligência poderá resultar em ferimentos graves ou fatais.

- O motorista e todos os passageiros do veículo deverão usar os cintos de segurança corretamente.

Os airbags são dispositivos complementares para serem usados com os cintos de segurança.

- O airbag do motorista irá disparar com força considerável e causar ferimentos graves ou fatais especialmente se o motorista estiver muito próximo do airbag.

Uma vez que a área de risco do airbag do motorista são os primeiros 50 - 75 mm da inflagem, posicionar-se a 250 mm distante do airbag do motorista irá resultar em margem de segurança suficiente. Esta distância é medida desde o centro do volante de direção até o osso esterno. Se estiver a menos de 250 mm, você poderá alterar a sua postura para dirigir conforme segue:

- Mova o seu banco para trás o máximo possível, o que ainda lhe permita alcançar os pedais confortavelmente.
- Recline levemente o encosto do banco. Embora variem os projetos de veículos, muitos motoristas podem alcançar a distância de 250 mm mesmo que o banco do motorista esteja puxado totalmente para frente, bastando reclinar um pouco o encosto do banco. Se reclinar o encosto do banco dificultar a visibilidade da pista, eleve-se usando uma almofada firme e não escorregadia, ou levante o banco se o veículo for equipado com este dispositivo.
- Se o volante de direção for ajustável, incline-o para baixo. Isto fará o airbag apontar para o seu tórax e não para sua cabeça ou pescoço.

O banco deverá ser ajustado conforme recomendado acima, e ao mesmo tempo permitindo o controle dos pedais, volante de direção e a sua visualização dos controles do painel de instrumentos.

ATENÇÃO

■ Precauções quanto aos airbags dianteiros

- O airbag do passageiro dianteiro irá disparar com força considerável e causar ferimentos graves ou fatais especialmente se o passageiro dianteiro estiver muito próximo do airbag. O banco do passageiro dianteiro deverá estar o mais distante possível do airbag, com o encosto do banco ajustado, de modo que o passageiro dianteiro esteja sentado ereto.
- Bebês ou crianças inadequadamente acomodados e/ou protegidos podem ser mortos ou gravemente feridos pela força de acionamento do airbag.

Bebês ou crianças muito pequenas para usar o cinto de segurança devem ser adequadamente protegidos com um sistema de segurança para crianças. A Toyota recomenda que eles sejam colocados no banco traseiro devidamente protegidos. O banco traseiro é mais seguro para bebês e crianças. Para mais instruções sobre como instalar o sistema de segurança para crianças, consulte “Sistema de segurança para crianças” (→P. 1-7-22).

- Isto é extremamente perigoso! Nunca coloque o sistema de segurança para crianças voltado para trás no banco do passageiro, pois a força de acionamento do airbag pode provocar ferimentos graves ou fatais. O painel no lado do passageiro apresenta uma etiqueta de advertência, para lembrá-lo de que nunca se deve colocar o sistema de segurança voltado para trás no banco do passageiro.
- Lembre-se de que transportar crianças menores de 10 anos no banco dianteiro é proibido por lei.

Somente quando for inevitável, use o sistema de segurança para crianças no banco dianteiro (quando estiver transportando 4 crianças, a maior deverá ocupar o banco dianteiro). Sempre mova o assento o máximo possível para trás, porque a força com que o airbag infla pode matar ou causar ferimentos graves à criança.

- Para instruções sobre a instalação de sistemas de segurança para crianças, consulte “Sistema de segurança para crianças” (→P. 1-7-22).

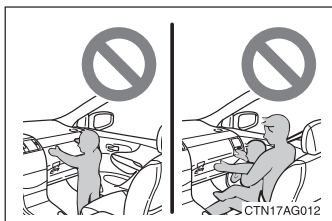
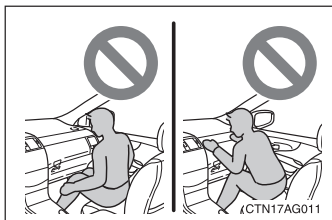
ATENÇÃO

- Não se sente na extremidade do banco nem se apóie no painel enquanto o veículo estiver em movimento. Os airbags dianteiros inflam com muita rapidez e com uma força considerável. Você poderá sofrer ferimentos graves ou até mesmo fatais. Sente-se na posição vertical e bem encostado no banco. Use sempre o cinto de segurança.
 - Não permita que as crianças fiquem em pé ou ajoelhadas no banco do passageiro dianteiro. O airbag infla com muita rapidez e com uma força considerável. Caso contrário, a criança poderá sofrer ferimentos graves ou até mesmo fatais.
- Não carregue crianças no colo. Use o sistema de segurança para crianças no banco traseiro. Para mais instruções sobre a instalação do sistema de segurança, consulte “Sistema de segurança para crianças” (→P. 1-7-22).
- Não dirija o veículo quando houver objetos sobre os joelhos do motorista ou passageiro.

1-7. Informações sobre a segurança

ATENÇÃO

- Não modifique ou remova a fiação. Não modifique, remova, bata ou abra quaisquer componentes, como por exemplo, almofada e volante, cobertura da coluna de direção, painel próximo ao airbag do passageiro, airbag do passageiro dianteiro e conjunto dos sensores dos airbags. Caso contrário, poderá ocorrer o acionamento súbito do airbag ou desativação do sistema, o que poderia resultar em ferimentos graves ou até mesmo fatais.

A não-observância destas instruções pode resultar em ferimentos graves ou até mesmo fatais. Consulte uma Concessionária Autorizada Toyota para quaisquer reparos e modificações.

NOTA

Não faça nenhuma das seguintes modificações sem antes consultar uma Concessionária Autorizada Toyota. Tais modificações, em alguns casos, podem interferir no funcionamento adequado do sistema de airbag.

- Instalação de dispositivos eletrônicos, como equipamentos de radiocomunicação, toca-fitas ou CD player.
- Modificação do sistema de suspensão.
- Modificação na estrutura dianteira do compartimento de passageiros
- Fixação de grades de proteção (quebra-mato, etc.), guinchos ou qualquer outro equipamento na extremidade dianteira do veículo.
- Reparos nos para-lamas dianteiros, estrutura dianteira, console, coluna de direção, volante, painel próximo ao airbag do passageiro, ou áreas próximas.

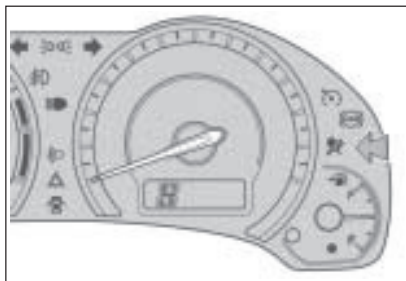

Este indicador se acende quando a chave de ignição é colocada na posição “ON”. Ele se apaga após aproximadamente 6 segundos. Isto significa que os airbags estão funcionando adequadamente.

O sistema desta luz de advertência monitora o conjunto do sensor de airbag, sensores de airbags dianteiros, sensores dos airbags laterais (Versão XEi e ALTIS), sensor de posição do banco do motorista, interruptor da fivela do cinto de segurança do motorista, conjuntos do pré-tensionador do cinto de segurança, infladores, luz de advertência, fiação de interconexão e fontes de alimentação. (Para mais detalhes, consulte “Indicadores e luzes de advertência” →P. 2-2-7).

Caso alguma das condições a seguir ocorra, isto indica mau funcionamento dos airbags ou pré-tensionadores. Procure uma Concessionária Autorizada Toyota o mais rápido possível para efetuar uma inspeção.

- A luz não se acende quando a chave de ignição é colocada na posição “ON”, ou permanecer acesa por mais de 6 segundos ou piscar.
- A luz se acende ou pisca durante a condução do veículo.

Sistema de airbag lateral (Versão XEi e ALTIS)

Os airbags laterais foram projetados para oferecer proteção adicional para o motorista, passageiro do banco dianteiro e passageiros das posições externas dos bancos, além da proteção básica proporcionada pelos cintos de segurança.

Após um impacto lateral severo, os airbags laterais funcionam juntamente com os cintos de segurança para ajudar a reduzir os possíveis ferimentos causados pela inflagem dos airbags. Os airbags laterais ajudam a reduzir os ferimentos especialmente no tórax do motorista e do passageiro.

Os airbags laterais são acionados mesmo que não haja um ocupante no banco dianteiro.

Use sempre o cinto de segurança corretamente.

ATENÇÃO

- Os airbags laterais foram projetados somente como complemento da proteção básica proporcionada pelos cintos de segurança. Para garantir a proteção máxima em caso de acidente, o motorista e todos os passageiros no veículo deverão usar os seus cintos de segurança corretamente. Usar o cinto de segurança irá reduzir as probabilidades de ferimentos graves, morte, ou arremesso para fora do veículo. Para instruções e precauções quanto ao sistema dos cintos de segurança, veja “Cintos de Segurança” (→P. 1-3-8).

■ Tipos de colisão que podem não disparar os airbags (airbags laterais (Versão XEi e ALTIS))

O sistema de airbag lateral poderá não disparar se o veículo for submetido a uma colisão lateral em determinados ângulos, ou uma colisão na lateral da carroçaria do veículo, exceto no compartimento de passageiros.

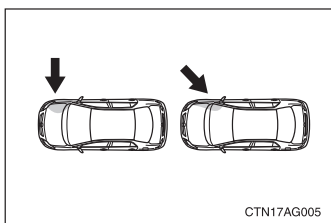

- Colisão na lateral da carroçaria do veículo exceto no compartimento de passageiros.
- Colisão lateral em ângulo

Os airbags laterais em geral não foram projetados para inflar se o veículo for envolvido em uma colisão frontal ou traseira, ou se capotar, ou ainda em caso de colisão lateral em baixa velocidade.

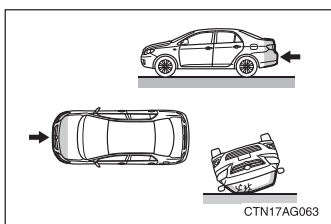

- Colisão frontal
- Colisão traseira
- Capotamento



NOTA

Use sempre o cinto de segurança corretamente.

1-7. Informações sobre a segurança

ATENÇÃO

■ Precauções quanto aos airbags laterais (Versão XEi e ALTIS)

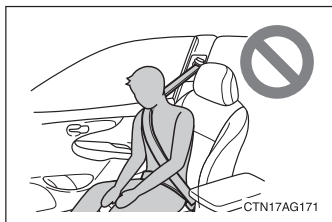

- Não se incline contra a porta e colunas laterais. Permaneça sentado em posição ereta e rente ao encosto do banco.

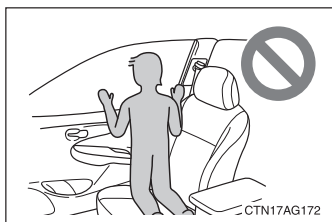

- Não permita a ninguém se ajoelhar sobre o banco do passageiro, voltado para a porta do passageiro, uma vez que os airbags laterais poderão inflar com velocidade e força consideráveis, caso contrário poderá haver ferimentos graves ou fatais.

Não permita a ninguém manter a cabeça ou mãos fora dos vidros uma vez que os airbags laterais poderão inflar com velocidade e força consideráveis, caso contrário ferimentos graves ou fatais poderão ocorrer. Seja especialmente cuidadoso se houver crianças pequenas no veículo.

⚠️ ATENÇÃO

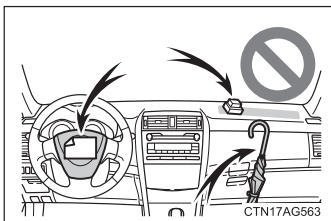

- Não coloque objetos ou animais de estimação sobre o painel, ou em frente ao painel ou almofada do volante, onde os airbags do motorista e passageiro estão alojados. Eles podem impedir o acionamento do airbag, ou provocar ferimentos graves e até mesmo fatais caso sejam arremessados para trás pela força de acionamento dos airbags. Da mesma forma, o motorista e passageiro dianteiro não devem segurar ou manter objetos no colo.

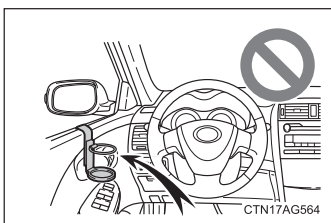

- Veículos com airbags laterais (Versão XEi e ALTIS):

Não fixe objeto algum em áreas como as das portas.

Não instale um porta-copos ou qualquer outro dispositivo ou objeto na porta ou próximo da porta. Quando o airbag lateral inflar o porta-copos ou qualquer outro objeto poderá ser atirado com muita força ou o airbag lateral poderá não funcionar corretamente, resultando em ferimentos graves ou fatais. Similarmente, o motorista e o passageiro dianteiro não deverão manter objetos nos braços ou sobre os joelhos.

⚠️ NOTA

- Se o airbag lateral inflar, será perigoso e o impacto do disparo poderá causar ferimentos graves ou fatais.

ATENÇÃO

■ Precauções quanto aos airbags laterais (Para a versão XEi e ALTIS)

- Não use acessórios de banco que cubram as áreas de inflagem dos airbags laterais uma vez que os mesmos poderão interferir no disparo dos airbags.
- Não bata ou force a área dos componentes do airbag indicadas na (→P. 1-7-8).

Isto comprometerá a funcionalidade dos airbags.

- Não toque em componente algum dos airbags após o disparo (inflagem) uma vez que poderão estar aquecidos.
- Se houver dificuldade para respirar após o disparo do airbag, abra uma porta ou vidro para permitir a entrada de ar frio, ou saia do veículo se houver segurança. Para evitar irritações na pele, lave todos os resíduos assim que possível.
- Se as áreas do acondicionamento do airbag, como a almofada do volante de direção estiverem danificadas ou trincadas, providencie a substituição em uma Concessionária Autorizada Toyota.

■ Modificação e inutilização de componentes do sistema de airbag

Não inutilize o veículo ou faça qualquer das modificações abaixo sem consultar uma Concessionária Autorizada Toyota.

O airbag poderá não disparar ou disparar acidentalmente, resultando em ferimentos graves ou fatais.

- Instalação, remoção, desmontagem e reparo dos airbags
- Reparos, modificações, remoção ou substituição do volante de direção, painel de instrumentos, almofada do painel de instrumentos, bancos ou estofamento dos bancos.
- Reparos ou modificações no para-lama dianteiro, para-choque dianteiro ou lateral do compartimento de passageiros.
- Instalação de pás para neve, guinchos para reboque, etc. na grade dianteira (protetores de para-choque, etc.)
- Modificações no sistema da suspensão do veículo.
- Instalação de dispositivos eletrônicos como rádios de comunicação 2 (duas) vias ou CD players.

Sistemas de segurança para crianças

A Toyota recomenda enfaticamente o uso de sistemas de segurança para crianças.

Pontos importantes a serem lembrados

Estudos demonstraram que a instalação do sistema de segurança para crianças no banco traseiro é muito mais segura do que a instalação no banco do passageiro dianteiro.

- Escolha um sistema de segurança para crianças apropriado à idade e estatura da criança.
- Para detalhes sobre a instalação, observe as instruções do fabricante do sistema de segurança para crianças.

Instruções gerais para instalação estão detalhadas neste manual. (→P. 1-7-25)

Tipos de sistemas de segurança para crianças

Os sistemas de segurança para crianças estão classificados nos 3 tipos abaixo conforme a idade e a estatura da criança.

- ▶ Cadeira para bebê

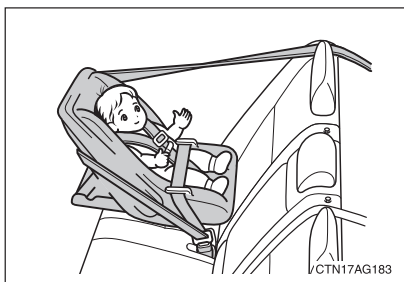

1-7. Informações sobre a segurança

► Cadeira para criança (cadeira conversível)

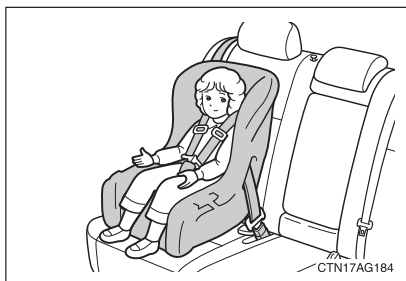

► Assento Júnior (Auxiliar)

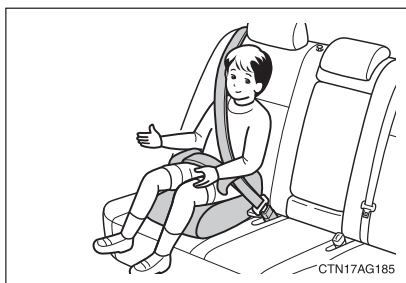

■ Seleção de um sistema de segurança apropriado para crianças

Adquira o sistema de segurança apropriado para a criança. Se for crescida para usar o sistema de segurança, a criança deverá ocupar o banco traseiro e usar o cinto de segurança do veículo.

(→P. 1-3-8)

▲ ATENÇÃO

■ Precauções quanto ao sistema de segurança para crianças

- Para a proteção efetiva em acidentes de automóveis e frenagens repentinas, a criança deverá ser protegida corretamente, usando um cinto de segurança ou sistema de segurança para crianças conforme a idade e a estatura correspondente. Segurar a criança nos braços não irá substituir o sistema de segurança para crianças. Em um acidente, a criança poderá ser comprimida contra o para-brisa ou entre você e o interior do veículo.

⚠ ATENÇÃO**■ Precauções quanto ao sistema de segurança para crianças**

- A Toyota recomenda enfaticamente o uso do sistema de segurança apropriado à estatura da criança e instalado no banco traseiro. Conforme as estatísticas de acidentes, a criança estará mais segura quando estiver devidamente protegida no banco traseiro em comparação ao banco dianteiro.
- Lembre-se de que transportar crianças menores de 10 anos no banco dianteiro é proibido por lei.
- Veículos com cinto de segurança de 2 pontos: Não instale o sistema de segurança na posição central do banco traseiro. Esta posição não foi projetada para a fixação do sistema de segurança.
- Jamais instale no banco do passageiro dianteiro, um sistema de segurança para crianças voltado para trás. Em caso de acidente, a força da inflagem rápida do airbag do passageiro dianteiro poderá resultar em ferimentos graves ou fatais à criança se o sistema de segurança voltado para trás estiver instalado no banco do passageiro dianteiro.
- Veículos com airbags laterais (Versão XEi e ALTIS): Não permita que a criança apoie sua cabeça ou parte do corpo contra a porta ou a área do banco, onde os airbags laterais poderão disparar mesmo que esteja sentada no sistema de segurança para crianças. Será perigoso se os airbags laterais inflarem, e o impacto poderá resultar em ferimentos graves ou fatais à criança.
- Certifique-se de observar todas as instruções do fabricante do sistema de segurança para crianças e observar se o sistema está fixado corretamente. Se o sistema não estiver fixado corretamente, a criança estará sujeita a ferimentos graves ou fatais em caso de frenagem súbita ou acidente.

■ Precaução do cinto de segurança com função de travamento do sistema de segurança para crianças

Não permita que as crianças brinquem com o cinto de segurança. Caso o cinto fique torcido ao redor do pescoço da criança, isto poderá causar estrangulamento ou outros ferimentos graves que podem ser fatais. Caso isto ocorra e o cinto não possa ser destravado, corte-o com uma tesoura.

■ Quando o sistema não estiver sendo utilizado

- Mantenha o sistema fixado no banco mesmo que não esteja sendo utilizado. Não mantenha o sistema solto no compartimento de passageiros.
- Se for necessário soltar o sistema de segurança para crianças, remova-o do veículo ou mantenha-o no porta-malas. Isto irá evitar ferimentos a passageiros em caso de frenagem súbita ou acidente.

1-7. Informações sobre a segurança

Instalação de sistemas de segurança para crianças

Observe as instruções do fabricante do sistema de segurança para crianças. Fixe firmemente os sistemas de proteção nos bancos traseiros usando um cinto de segurança.

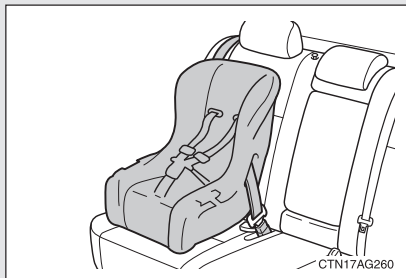

Cintos de segurança equipados com mecanismo de proteção (cintos ALR/ELR nos bancos traseiros)

Instalação de sistemas de segurança para crianças usando o cinto de segurança (banco conversível)

- Sistema de segurança para crianças voltado para trás – Bebê / criança (conversível)

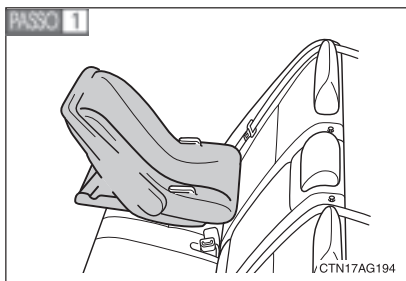

Posicione a cadeira para criança no banco traseiro voltada para a extremidade traseira do veículo.

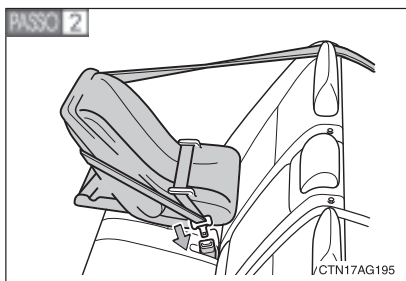

Passo o cinto de segurança na cadeira para criança e introduza a lingueta do cinto na fivela. Certifique-se de que o cinto não esteja torcido.

■ Voltado para frente – Cadeira para criança (cadeira conversível)

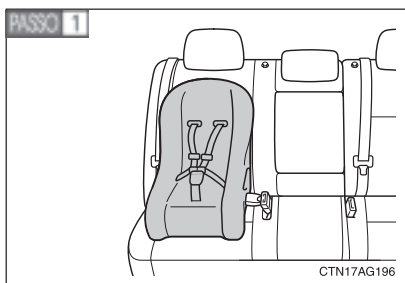

Posicione a cadeira para criança no banco, voltada para frente do veículo.

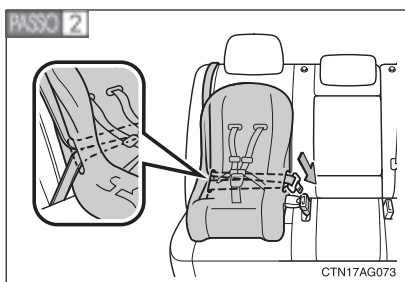

Passo o cinto de segurança na cadeira para criança e introduza a lingueta do cinto na fivela. Certifique-se de que o cinto não esteja torcido.

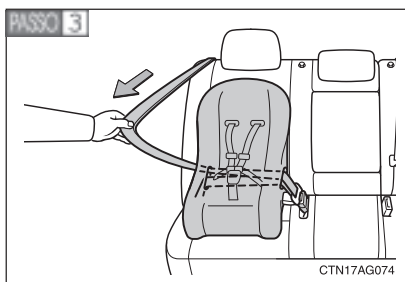

Distenda totalmente o cinto diagonal e deixe recolher levemente no modo ALR.

O modo de travamento permite que o cinto seja apenas recolhido.

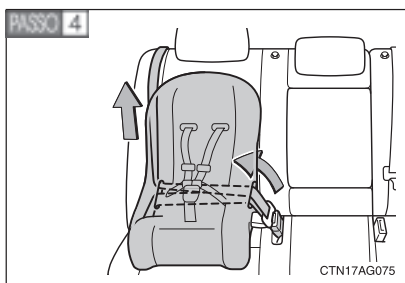

Pressionando a cadeira para criança no banco traseiro, deixe o cinto diagonal recolher até que a cadeira esteja fixada firmemente.

Após o cinto diagonal recolher até eliminar toda folga no cinto, puxe o cinto para verificar se o mesmo não distende.

1-7. Informações sobre a segurança

■ Assento Júnior (auxiliar)

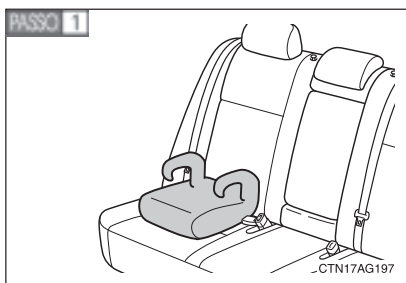

Posicione o assento para criança no banco voltado para a extremidade dianteira do veículo.

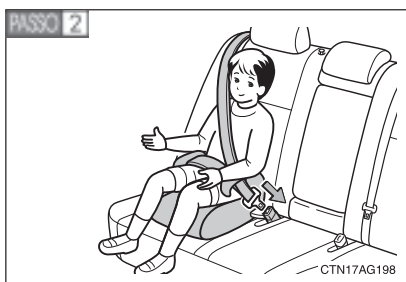

Acomode a criança no assento. Disponha o cinto de segurança no assento de criança, conforme as instruções do fabricante e introduza a lingueta do cinto na fivela. Certifique-se de que o cinto não esteja torcido.

Verifique se o cinto diagonal está posicionado corretamente sobre o ombro da criança, e se o cinto de cintura está na posição mais baixa possível. (→P. 1-3-8)

Remoção do sistema de segurança para crianças instalado com cinto de segurança

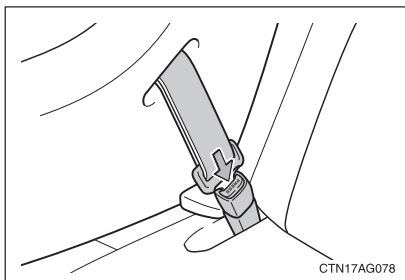

Pressione o botão de destravamento da fivela e recolha o cinto de segurança totalmente.

■ Instalação do sistema de segurança para crianças no banco do passageiro dianteiro

Será necessário uma presilha de travamento para instalar o sistema de segurança para crianças. Observe as instruções do fabricante do sistema. Se o seu sistema não fornecer a presilha, adquira o componente abaixo na Concessionária Autorizada Toyota.

Presilha de travamento para sistema de segurança para crianças (Peça no. 73119-22010)

1-7. Informações sobre a segurança

ATENÇÃO

■ Instalação do assento Júnior (auxiliar)

Não distenda totalmente o cinto diagonal para evitar que o cinto passe ao modo de travamento ALR. (→P. 1-3-10)

- O modo ALR fará apertar somente o cinto o que causará ferimentos e desconforto para a criança.
- Não permita que a criança brinque com o cinto de segurança uma vez que ferimentos graves ou fatais poderão ocorrer.

■ Ao instalar o sistema de segurança para crianças

Observe as instruções no manual de instalação do sistema de segurança para crianças e fixe o sistema de segurança para crianças firmemente na posição correta.

Se o sistema de segurança para crianças não estiver fixado corretamente, a criança estará sujeita a ferimentos graves ou fatais em caso de frenagem súbita ou acidente.

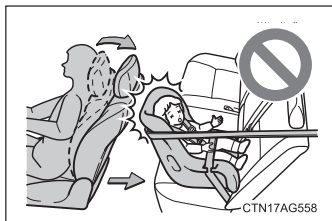

- Se o banco do motorista interferir no sistema de segurança para crianças e impedir a fixação correta, instale o sistema de segurança no lado direito do banco traseiro.

- Ajuste o banco do passageiro dianteiro de modo que não interfira no sistema de segurança para crianças.

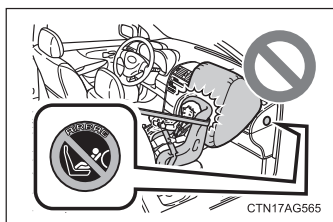

- Veículos com cinto de segurança de dois pontos: Não instale o sistema de segurança para crianças na posição central do banco traseiro. Esta posição não foi projetada para fixação do sistema de segurança para crianças.

⚠ ATENÇÃO**■ Ao instalar o sistema de segurança para crianças**

- Jamais instale no banco do passageiro dianteiro, um sistema de segurança para crianças voltado para trás.

A força da inflagem rápida do airbag do passageiro dianteiro poderá resultar em ferimentos graves ou fatais à criança em caso de acidente.

Uma etiqueta de advertência no painel de instrumentos, lado do passageiro é um lembrete para que o sistema de segurança para crianças não seja instalado no banco do passageiro dianteiro.

⚠ ATENÇÃO

- Quando o assento Júnior (auxiliar) for instalado, sempre se certifique de que o cinto diagonal esteja posicionado no centro do ombro da criança. O cinto deverá ser mantido distante do pescoço da criança, mas posicionado de modo que não caia do ombro da criança. A negligência poderá resultar em morte ou ferimentos graves em caso de acidente ou frenagem súbita.
- Pressione e puxe a cadeira em diferentes direções para certificar-se que a mesma se encontra fixada firmemente.
- Observe as instruções do fabricante do sistema de segurança para crianças.
- Após fixar o sistema de segurança, jamais deslize ou recline o banco.

1-7. Informações sobre a segurança

2-1. Procedimentos para dirigir 2-1-1

Dirigir o veículo 2-1-2

Chave de ignição 2-1-11

Transmissão automática 2-1-14

Transmissão manual 2-1-20

Buzina 2-1-22

Sinalizador de direção ... 2-1-23

Freio de estacionamento 2-1-24

2-2. Conjunto do painel de instrumentos 2-2-1

Instrumentos e medidores 2-2-2

Indicadores e luzes de advertência 2-2-7

Mostrador multifunção ... 2-2-10

2-3. Operação das luzes e limpadores 2-3-1

Faróis 2-3-2

Faróis de neblina 2-3-5

Limpadores e lavador do para-brisa 2-3-6

Limpador dos faróis 2-3-10

2-4. Uso de outros sistemas de condução 2-4-1

Sistema de controle de velocidade 2-4-2

Câmera de ré 2-4-5

Sistema de suporte à condução 2-4-12

2-5. Informações sobre a condução 2-5-1

Carga e bagagem 2-5-2

Dicas para dirigir no inverno 2-5-4

Rebocamento de trailer ... 2-5-7



Seção 2-1 Procedimentos para dirigir

- Dirigir o veículo
- Chave de ignição
- Transmissão automática
- Transmissão manual
- Buzina
- Sinalizador de direção
- Freio de estacionamento

Dirigir o veículo

Os procedimentos abaixo deverão ser observados para garantir a condução segura.

■ Partida do motor

→P. 2-1-11

■ Dirigir

▶ Transmissão automática

PASSO 1 Com o pedal de freio pressionado, posicione a alavanca de mudança de marcha em D (→P. 2-1-14)

PASSO 2 Libere o freio de estacionamento. (→P. 2-1-24)

PASSO 3 Gradualmente libere o pedal de freio e pressione levemente o pedal do acelerador para acelerar o veículo.

▶ Transmissão manual

PASSO 1 Com o pedal da embreagem totalmente pressionado, mova a alavanca de mudança de marcha à posição 1

(→P. 2-1-20)

PASSO 2 Libere o freio de estacionamento (→P. 2-1-24)

PASSO 3 Gradualmente libere o pedal da embreagem. Ao mesmo tempo, pressione levemente o pedal do acelerador para acelerar o veículo.

■ Parar o veículo

▶ Transmissão automática

PASSO 1 Com a alavanca de mudança de marcha posicionada em D, pressione o pedal de freio.

Se necessário, aplique o freio de estacionamento.

PASSO 2 Para estacionar o veículo durante um período longo, posicione a alavanca de mudança de marcha em P ou N. (→P. 2-1-14)

▶ Transmissão manual

PASSO 1 Com o pedal da embreagem totalmente pressionado, pressione o pedal de freio.

PASSO 2 Se necessário, aplique o freio de estacionamento.

Para estacionar o veículo durante um período longo, posicione a alavanca de mudança de marcha em N. (→P. 2-1-20)

■ Estacionar o veículo

▶ Transmissão automática

PASSO 1 Com a alavanca de mudança de marcha posicionada em D, pressione o pedal de freio.

PASSO 2 Aplique o freio de estacionamento. (→P. 2-1-24)

PASSO 3 Posicione a alavanca de mudança de marcha em P. (→P. 2-1-14)

PASSO 4 Posicione a chave de ignição em “LOCK” para desligar o motor.

Para estacionar em acive, se necessário calce as rodas.

PASSO 5 Trave a porta, certificando-se de manter a chave em seu poder.

▶ Transmissão manual

PASSO 1 Com o pedal da embreagem totalmente pressionado, pressione o pedal de freio.

PASSO 2 Aplique o freio de estacionamento. (→P. 2-1-24)

PASSO 3 Posicione a alavanca de mudança de marcha em N. (→P. 2-1-22)

Para estacionar em acive, posicione a alavanca de mudança de marcha em 1 ou R.

PASSO 4 Posicione a chave de ignição em “LOCK” para desligar o motor.

Para estacionar em acive, se necessário calce as rodas.

PASSO 5 Trave a porta, certificando-se de manter a chave em seu poder.

2-1. Procedimentos para dirigir

Partida em acive acentuado

► Transmissão automática

PASSO 1 Aplique firmemente o freio de estacionamento e posicione a alavanca de mudança de marcha em D.

PASSO 2 Pressione levemente o pedal do acelerador.

PASSO 3 Libere o freio de estacionamento.

► Transmissão manual

PASSO 1 Com o freio de estacionamento aplicado firmemente e o pedal da embreagem totalmente pressionado, posicione a alavanca de mudança de marcha em 1.

PASSO 2 Pressione levemente o pedal do acelerador e ao mesmo tempo gradualmente libere o pedal da embreagem.

PASSO 3 Libere o freio de estacionamento.

■ Dirigir na chuva

- Dirija cuidadosamente quando estiver chovendo, uma vez que a visibilidade será menor, os vidros poderão embaçar e a pista estará escorregadia.
- Dirija cuidadosamente quando começar a chover, porque a superfície da pista estará especialmente escorregadia.
- Evite dirigir em altas velocidades em uma rodovia quando estiver chovendo, pois poderá haver uma camada de água entre os pneus e a superfície da pista, impedindo a operação correta da direção e dos freios.

■ Amaciamento do seu Toyota novo

Para aumentar a vida útil do veículo, observe as precauções abaixo:

- Durante os primeiros 300 km (200 milhas):
Evite frenagens bruscas.
- Durante os primeiros 1.000 km (600 milhas):
 - Não dirija em velocidades excessivamente altas.
 - Evite as acelerações repentinas.
 - Não dirija continuamente em marchas baixas.
 - Não dirija em velocidade constante durante períodos longos.

■ Dirigir o veículo em outro país

Observe as normas para licenciamento do veículo e confirme a disponibilidade do combustível correto. (→P. 6-1-7)

 **ATENÇÃO****■ Ao acionar a partida do veículo (veículos com transmissão automática)**

Sempre mantenha o pé no pedal de freio se o veículo estiver parado enquanto o motor estiver funcionando. Isto evitará a movimentação do veículo.

■ Ao dirigir o veículo

- Não dirija se não estiver familiarizado com a posição dos pedais de freio e do acelerador para evitar pressionar o pedal incorreto.
 - Pressionar acidentalmente o pedal do acelerador ao invés do pedal de freio irá causar aceleração repentina, o que poderá resultar em acidentes com ferimentos graves ou fatais.
 - Ao dirigir em ré, você poderá girar o corpo, o que dificulta o controle dos pedais. Esteja atento ao usar os pedais corretamente.
 - Mantenha a postura correta ao dirigir, mesmo que seja apenas para mover levemente o veículo, de modo que seja possível acionar os pedais de freio e do acelerador corretamente.
 - Pressione o pedal de freio com o pé direito. Pressioná-lo com o pé esquerdo poderá retardar a resposta em caso de emergência, resultando em acidentes graves ou fatais.
- Não dirija o veículo sobre ou próximo de materiais inflamáveis. O sistema de escapamento e os gases do escapamento poderão estar extremamente quentes. Isto poderá resultar em incêndio se houver materiais inflamáveis nas proximidades.
- Veículos com transmissão automática: Não deixe o veículo mover para trás enquanto a alavanca de mudança de marcha estiver na posição de condução D nem mover para frente enquanto a alavanca estiver posicionada em R.
Isto poderá resultar em desligamento do motor ou desempenho insatisfatório dos freios ou da direção, resultando em acidentes graves ou fatais, ou ainda danos ao veículo.
- Se houver odores dos gases do escapamento no interior do veículo, abra os vidros e verifique se o porta-malas está fechado. A presença de grandes quantidades de gases do escapamento no veículo poderá resultar em tonturas e consequentemente em morte. Providencie a inspeção imediata do problema em uma Concessionária Autorizada Toyota.
- Veículos com transmissão automática: Não posicione a alavanca de mudança de marcha em P enquanto o veículo estiver em movimento. Isto irá resultar em danos ao sistema da transmissão e poderá resultar em perda de controle do veículo.

ATENÇÃO

- Não posicione a alavanca de mudança de marcha em R enquanto o veículo estiver em movimento. Isto irá resultar em danos ao sistema da transmissão e poderá resultar em perda de controle do veículo.
- Não posicione a alavanca de mudança de marcha em D (veículos com transmissão automática) ou 1 (Veículos com transmissão manual) enquanto o veículo estiver sendo conduzido em ré. Isto irá resultar em danos ao sistema da transmissão e poderá resultar em perda de controle do veículo.
- Ao posicionar a alavanca de mudança de marcha em N enquanto o veículo estiver em movimento irá desengatar o motor da transmissão. O freio-motor não está habilitado quando N estiver selecionado.
- Não desligue o motor durante a condução. Os sistemas da direção elétrica assistida e servo-freio não irão funcionar corretamente se o motor não estiver funcionando. Isto tornará mais difícil frear e esterçar. Desacelere e pare o veículo assim que possível.

Entretanto, em caso de emergência, como por exemplo, se for impossível parar o veículo da maneira convencional: →P. 5-2-26

- Use o freio-motor (redução) para manter a velocidade segura durante a condução em declive íngreme. Uso dos freios continuamente poderá resultar em superaquecimento dos freios e perda da efetividade. (→P. 2-1-14)
- Quando estacionar em superfície inclinada, use o pedal de freio e o freio de estacionamento para evitar o movimento do veículo para trás ou para frente, resultando em acidentes.
- Não ajuste o mostrador multifunção, a posição do volante de direção, banco, ou espelhos retrovisores interno e externo durante a condução. Isto poderá resultar em perda do controle do veículo, causando acidentes ou ferimentos graves.
- Sempre verifique se os braços, cabeça ou outras partes do corpo dos passageiros não estão fora do veículo, uma vez que poderão ocorrer ferimentos graves ou fatais.

■ Dirigir em superfícies escorregadias

- A frenagem, aceleração e esterçamento súbitos poderão causar derrapagem das rodas e reduzir a sua capacidade para controlar o veículo, resultando em acidentes.
- As alterações rápidas de rotação do motor, como o uso do freio-motor causada por uma mudança para marcha mais alta ou marcha mais baixa, poderão causar patinamento do veículo, resultando em acidentes.

⚠ ATENÇÃO

- Após dirigir em poças de água, pressione levemente o pedal de freio para certificar-se de que os freios estejam funcionando corretamente. As pastilhas de freio úmidas poderão impedir a operação correta dos freios. Se os freios em um lado estiverem úmidos e não funcionarem corretamente, o controle da direção poderá ser afetado, resultando em acidentes.

■ Posicionamento da alavanca de mudança de marcha (veículos com transmissão automática)

Esteja atento para não mudar a posição da alavanca de mudança de marcha com o pedal do acelerador pressionado. Isto poderá resultar em aceleração rápida e inesperada do veículo, ocasionando acidentes e ferimentos graves ou fatais.

■ Quando o veículo estiver parado

- Não acelere o motor. Se a transmissão estiver posicionada em qualquer posição exceto P (veículos com transmissão automática) ou N, o veículo poderá acelerar inesperada e repentinamente, podendo resultar em acidentes.
- Não deixe o veículo durante um longo período com o motor funcionando. Se isto não puder ser evitado, estacione o veículo em uma área aberta e certifique-se de que os gases do escapamento não penetrem no veículo.
- Veículos com transmissão automática: Sempre mantenha o pé no pedal de freio enquanto o motor estiver funcionando para evitar acidente causado por movimentação do veículo.

■ Quando o veículo estiver estacionado

- Não deixe óculos, isqueiros, latas de produtos spray ou latas de refrigerante no veículo exposto ao sol. A negligência poderá resultar em:
 - Os gases poderão vazar do isqueiro ou latas e poderão resultar em incêndio.
 - A temperatura interna do veículo poderá causar deformação ou trincas em lentes e materiais de plástico dos óculos.
 - As latas de bebidas poderão romper, derramando seu conteúdo no interior do veículo, e resultando em curto-circuito aos componentes elétricos do veículo.
- Veículos com transmissão automática: Sempre aplique o freio de estacionamento, posicione a alavanca de mudança de marcha em P, desligue o motor e trave o veículo. Não deixe o veículo desacompanhado enquanto o motor estiver funcionando.

ATENÇÃO

- Não toque no tubo de escapamento enquanto o motor estiver funcionando ou imediatamente após desligar o motor. Isto poderá resultar em queimaduras.
- Não deixe o motor funcionando em uma área onde haja acúmulo de neve, ou onde possa nevar. Se houver acúmulo de neve ao redor do veículo enquanto o motor estiver funcionando, os gases do escapamento poderão penetrar no veículo. Isto poderá resultar em morte ou riscos graves à saúde.

■ Gases do escapamento

Os gases do escapamento incluem o monóxido de carbono (CO) que é nocivo, incolor e inodoro. Inalar os gases do escapamento poderá resultar em morte ou riscos graves à saúde.

- Se o veículo estiver em uma área mal ventilada, desligue o motor. Em local fechado, como em uma garagem, poderá haver acúmulo e penetração de gases no veículo. Isto poderá resultar em morte ou riscos graves à saúde.
- O escapamento deverá ser verificado periodicamente. Se houver algum furo ou trinca resultante de corrosão, danos em alguma emenda ou ruídos anormais no escapamento, providencie a inspeção do veículo em uma Concessionária Autorizada Toyota. A negligência poderá permitir a penetração dos gases do escapamento no veículo o que poderá resultar em morte ou riscos graves à saúde.

■ Para descansar no interior do veículo

Sempre desligue o motor, caso contrário, você poderá mover acidentalmente a alavanca de mudança de marcha ou pressionar o pedal do acelerador, o que poderá resultar em acidentes ou incêndio devido ao superaquecimento do motor. Adicionalmente, se o veículo estiver estacionado em um local pouco ventilado, os gases do escapamento poderão penetrar no veículo resultando em morte ou riscos graves à saúde.

■ Para frear o veículo

- Dirija com mais cautela quando os freios estiverem úmidos. A distância necessária para frenagem será maior quando os freios estiverem úmidos, e em um lado a frenagem do veículo poderá ser diferente da frenagem no outro lado. Além disso, o freio de estacionamento poderá não ser suficiente para segurar o veículo seguramente.
- Se a função de assistência dos freios não funcionar, não dirija muito próximo de outros veículos, e evite descidas ou curvas acentuadas que exijam a frenagem. Neste caso, a frenagem ainda será possível, mas exigirá maior esforço no pedal do que o normal. A distância de frenagem também poderá aumentar.

 **ATENÇÃO**

- Não bombeie o pedal do freio se o motor morrer.
Cada impulso no pedal consome a reserva de pressão do freio assistido.
- O sistema de freio consiste de dois sistemas hidráulicos individuais: caso ocorra uma impropriedade em um dos sistemas, o outro continuará funcionando. Neste caso, o pedal de freio deverá ser pressionado mais firmemente do que o usual e a distância de frenagem será maior.
Não dirija o veículo apenas com um sistema de freio. Providencie o reparo dos freios imediatamente.

 **NOTA**
■ Ao dirigir o veículo

- Não pressione os pedais do acelerador e do freio simultaneamente durante a condução. Se o pedal do freio for pressionado durante a condução com o pedal do acelerador pressionado, o torque de acionamento poderá ser limitado.

▶ Transmissão automática

Não use o pedal do acelerador ou pressione os pedais do acelerador e de freio juntos para segurar o veículo em um acrive.

▶ Transmissão manual

- Não mude as marchas exceto se o pedal de embreagem estiver totalmente pressionado. Após a mudança, não libere a embreagem subitamente. Isto poderá danificar a embreagem, a transmissão e as engrenagens.
- Não dirija mantendo o pé no pedal da embreagem. Isto poderá danificar a embreagem.
- Não use outras marchas além da primeira, nas partidas e movimento para frente. Isto poderá danificar a embreagem.
- Não use a embreagem para segurar o veículo ao estacionar em acrive. Isto poderá danificar a embreagem.
- Não posicione a transmissão em ré enquanto o veículo estiver em movimento. Isto poderá danificar a embreagem, a transmissão e as engrenagens.

■ Quando estacionar o veículo (veículos com transmissão automática)

Sempre posicione a alavanca de mudança de marcha em P. A negligência poderá resultar em movimento do veículo, o que poderá acelerar subitamente se o pedal do acelerador for pressionado acidentalmente.

NOTA

■ **Para evitar danos aos componentes do veículo**

- Não esterce o volante de direção totalmente em qualquer sentido e mantenha-o nesta posição durante um longo período. Isto poderá danificar o motor da direção assistida.
- Ao passar sobre obstáculos na pista, dirija o mais lentamente possível, a fim de evitar danos às rodas, extremidade inferior do veículo, etc.

■ **Se ouvir um rangido ou ruído do tipo “raspar” (indicadores de limite de desgaste das pastilhas de freio)**

Providencie a inspeção na Concessionária Autorizada Toyota e substitua as pastilhas de freio assim que possível.

O disco de freio poderá ser danificado se as pastilhas não forem substituídas conforme necessário.

É perigoso dirigir o veículo quando os limites de desgaste das pastilhas de freio e/ou dos discos de freio forem excedidos.

■ **Se um pneu furar durante a condução**

Um pneu vazio ou danificado poderá exigir as situações abaixo. Segure o volante de direção firmemente e gradualmente pressione o pedal de freio para reduzir a velocidade do veículo.

- Poderá ser difícil controlar o seu veículo.
- Poderá haver ruídos anormais no veículo.
- O comportamento do veículo poderá ser anormal.

Substitua o pneu vazio por um novo. (→P. 5-2-9)

■ **Dirigir em superfícies alagadas**

Não dirija em pista alagada após chuva forte, etc. Isto poderá resultar em danos graves ao veículo, como:

- Desligamento do motor
- Curto-circuito em componentes elétricos
- Danos ao motor causados pela penetração de água

Se estiver dirigindo sobre pista alagada e o veículo for inundado providencie a inspeção abaixo em uma Concessionária Autorizada Toyota.

- Funcionamento dos freios
- Alterações na quantidade e qualidade do óleo do motor, fluido da transmissão, etc.
- Condição de lubrificação dos rolamentos e juntas da suspensão (quando possível) e funcionamento de todas as juntas, rolamentos, etc.

Chave de ignição

■ Partida do motor

▶ Transmissão automática

PASSO 1 Verifique se o freio de estacionamento está aplicado.

PASSO 2 Verifique se a alavanca de mudança de marcha está posicionada em P.

PASSO 3 Sente-se no banco do motorista e pressione firmemente o pedal de freio.

PASSO 4 Posicione a chave de ignição em “START” para acionar a partida.

▶ Transmissão manual

PASSO 1 Verifique se o freio de estacionamento está aplicado.

PASSO 2 Verifique se a alavanca de mudança de marcha está posicionada em N.

PASSO 3 Pressione firmemente o pedal da embreagem.

PASSO 4 Posicione a chave de ignição em “START” para acionar a partida.

■ Alterar a posição da chave de ignição

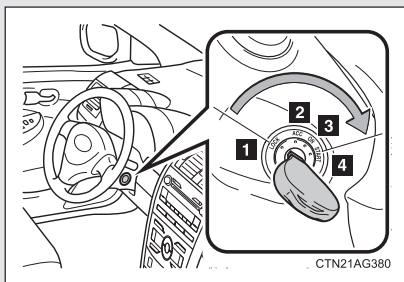

1 “LOCK”

O volante de direção está travado e a chave pode ser removida.

2 “ACC”

Alguns componentes elétricos, como o sistema de áudio podem ser usados.

3 “ON”

Todos os componentes elétricos podem ser usados.

4 “START”

Partida do motor.

2-1. Procedimentos para dirigir

■ Destramento da direção

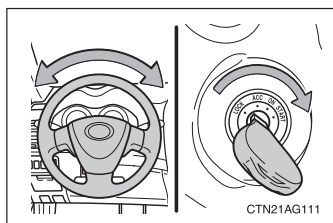

Durante a partida do motor, a chave de ignição poderá parecer estar emperrada na posição “LOCK”. Para liberar, gire a chave e mova o volante de direção levemente em qualquer sentido.

■ Se não houver partida do motor

O sistema do imobilizador do motor poderá não ter sido desativado. (→P. 1-6-2)

■ Alarme de lembrete da chave

Um alarme irá soar se a chave de ignição for posicionada em “LOCK” ou “ACC” e a porta do motorista for aberta quando a chave ainda estiver na ignição.

⚠ ATENÇÃO

■ Partida do motor

Sempre acione a partida enquanto estiver sentado no banco do motorista. Em circunstância alguma pressione o pedal do acelerador durante a partida do motor.

Isto poderá resultar em acidente com ferimentos graves ou fatais.

■ Cuidado durante a condução

Não posicione a chave de ignição em “LOCK” durante a condução. Se em caso de emergência, for necessário desligar o motor enquanto o veículo estiver em movimento, posicione a chave em “ACC”.



NOTA

■ Para evitar a descarga da bateria

Não mantenha a chave de ignição posicionada em ACC ou “ON” durante longos períodos sem que o motor esteja funcionando.

■ Partida do motor

- Não force a ignição por mais de 30 segundos por vez. Isto poderá superaquecer os sistemas do motor de partida e as fiações elétricas do veículo.
- Não acelere um motor frio.
- Se a partida do motor for difícil, ou se o motor morrer frequentemente, providencie imediatamente a inspeção do motor, em uma das Concessionárias Autorizadas Toyota.

2-1. Procedimentos para dirigir

Transmissão automática

Selecione a posição de mudança de marcha apropriada para as condições de condução do veículo.

■ Posicionamento da alavanca de mudança de marcha

Tipo padrão "Shiftgate"

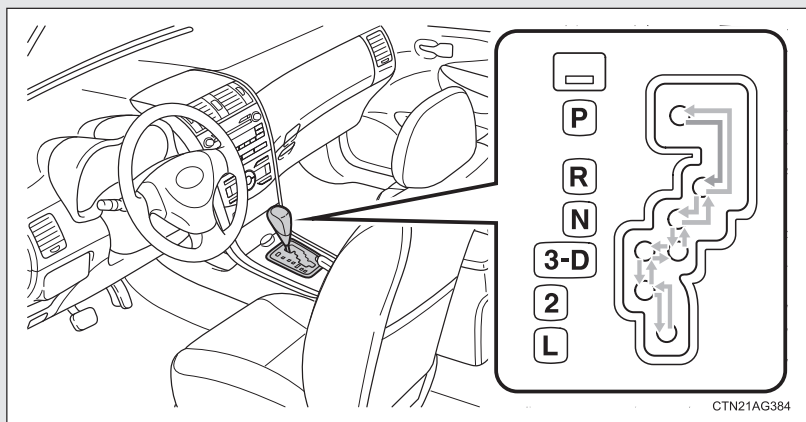

Com a chave de ignição posicionada em "ON", pressione o pedal de freio e mova a alavanca de mudança de marcha.

Tipo Shiftronic

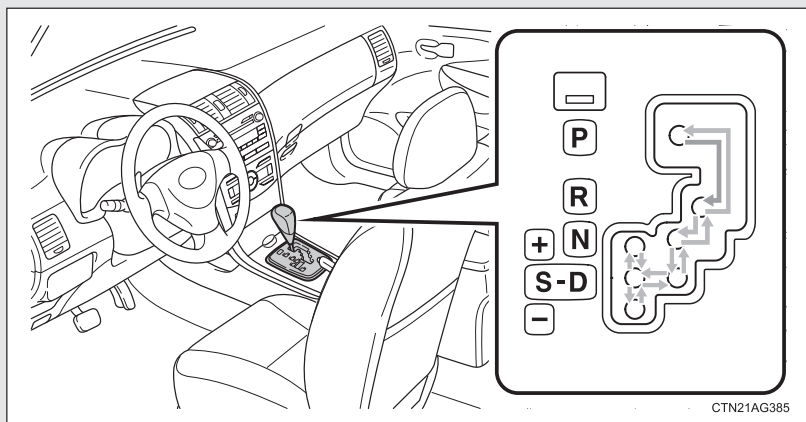

Com a chave de ignição posicionada em "ON", pressione o pedal de freio e mova a alavanca de mudança de marcha.

■ Usos da posição de mudança de marcha

Posição de mudança de marcha	Função	
	Tipo Padrão Shiftgate	Tipo Shiftronic
P	Estacionamento do veículo ou partida do motor	
R	Ré	
N	Neutro	
D	Condução normal* ¹	
S	Modo de condução S ² (→P 2-1-16)	
3	Limita a troca até 3º	
2	Limita a troca até 2º	
L	Limita a troca até 1º	

*: Para melhorar o consumo de combustível e reduzir os ruídos, posicione a alavanca de mudança de marcha em D para condução normal.

*1: Utilizar a posição **D** permite selecionar a marcha ideal para a condição de condução. A posição **D** da alavanca de mudança é a recomendada para a condução normal.

*2: Selecionar as faixas de mudança utilizando o modo **S** restringe o limite superior das faixas de marcha possíveis, controla as forças do freio-motor e evita a mudança desnecessária para marcha mais alta.

2-1. Procedimentos para dirigir

Comutação de faixa de marcha em modo S (Tipo Shiftronic)

Posicione a alavanca de mudança em S e acione a alavanca de mudança ou as alavancas Paddle Shift.

► Alavanca de mudança

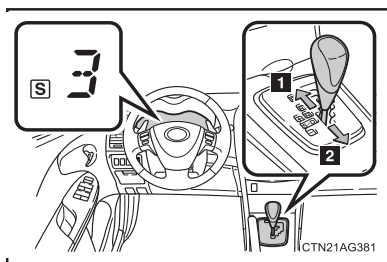

- 1 Mudança para marcha mais alta
- 2 Mudança para marcha mais baixa

► Alavancas Paddle Shift

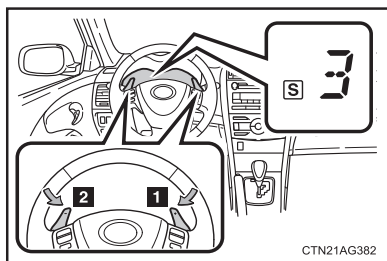

- 1 Mudança para marcha mais alta
- 2 Mudança para marcha mais baixa

O intervalo de deslocamento inicial no modo S é definido automaticamente para 3.

Usos da posição de mudança de marcha

Faixa de mudança	Função
4	Seleção automática de marchas entre as posições 1 e 4 conforme a velocidade do veículo e as condições de condução.
3	Seleção automática de marchas entre as posições 1 e 3 conforme a velocidade do veículo e as condições de condução.
2	Seleção automática de marchas entre as posições 1 e 2 conforme a velocidade do veículo e as condições de condução.
1	Ajuste a marcha na posição 1.

Uma faixa de mudança mais baixa irá resultar em maior força do freio-motor do que uma faixa de mudança mais alta.

Seleção de faixas de mudança na posição D (Tipo Shiftronic)

Para dirigir utilizando a seleção temporária de faixa de marcha, acione a alavanca paddle shift “-”. A faixa de mudança poderá então ser selecionada acionando-se as alavancas paddle shift “-” e “+”. A mudança de faixa de marcha permite restringir o limite superior das marchas a serem utilizadas, evitar as mudanças desnecessárias para marcha mais alta e, habilitar o nível de força do freio-motor a ser selecionado.

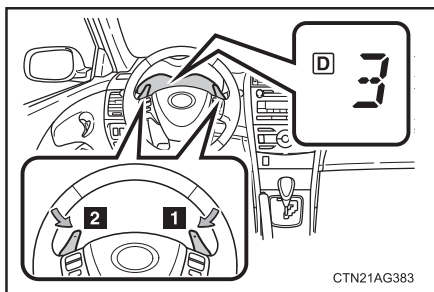

- 1** Faixa de mudança mais alta
- 2** Faixa de mudança mais baixa

A faixa de mudança selecionada, posições 1 a 4, será apresentada no conjunto dos instrumentos.

2-1. Procedimentos para dirigir

■ Quando a alavanca paddle shift “-” for acionada na posição D (tipo Shiftronic)

Quando a alavanca paddle shift “-” for acionada na posição D, a faixa de marcha será selecionada automaticamente. A marcha mais alta da primeira faixa de mudança será a marcha atual ou uma marcha mais baixa do que a marcha que estiver sendo utilizada durante a condução normal na posição D.

■ Desativação automática da seleção de faixa de mudança na posição D (tipo Shiftronic)

A seleção de faixa de mudança na posição D será desativada nas situações abaixo:

- Quando o veículo parar
- Quando a faixa 4 for selecionada e o pedal do acelerador for pressionado
- Quando a faixa 3 for selecionada e o pedal do acelerador for pressionado durante mais de um determinado período
- Quando a alavanca paddle shift “+” for mantida pressionada durante um período

■ Restrições quanto às reduções de marcha

Para ajudar a garantir a segurança e o desempenho na condução, algumas vezes poderá haver restrições na operação de mudança para marcha mais baixa. Em algumas circunstâncias, a mudança para marcha mais baixa poderá não ser possível mesmo que a alavanca de mudança seja acionada.

■ Quando dirigir com o sistema de controle de velocidade (Versão XEi e ALTIS)

O freio-motor não irá funcionar nas mudanças descendentes D → 3.

■ Se não for possível mover a alavanca de mudança de marcha fora da posição P

→ P. 5-2-16

■ Durante a condução com o sistema de controle de velocidade (Versão XEi e ALTIS)

Tipo padrão: O freio-motor não irá funcionar na mudança D → 3.
(→P. 2-4-2)

Tipo Shiftronic: Não haverá freio-motor no modo S, mesmo durante a mudança 4 > 4. (→P. 2-4-2)

■ Se o indicador **S** não acender mesmo após a comutação da alavanca de mudança a **S** (tipo Shiftronic)

Isto poderá indicar falha no sistema da transmissão automática. Providencie a inspeção do veículo em uma concessionária autorizada Toyota.

(Nesta situação, o veículo irá funcionar como se a alavanca de mudança estivesse posicionada em **D**.)

■ Se o indicador não acender ou se o indicador acender quando a alavanca de mudança estiver posicionada em S (tipo Shiftronic)

Isto poderá indicar desconformidade no sistema da transmissão automática. Providencie a inspeção do veículo em uma concessionária autorizada Toyota.

(Nesta situação, o veículo irá funcionar como se a alavanca de mudança estivesse posicionada em D.)

2-1. Procedimentos para dirigir

Transmissão manual

■ Mudança de marcha

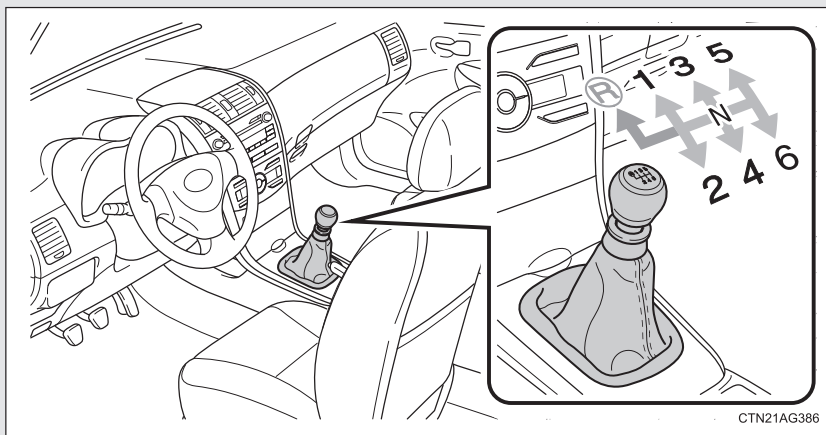

Pressione totalmente o pedal da embreagem antes de mover a alavanca de mudança de marcha, e a seguir posicione-a lentamente.

■ Posicionando a alavanca de mudança de marcha em R

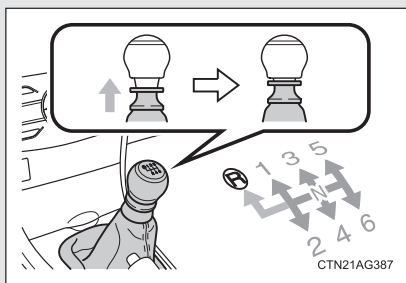

Primeiro levante a seção do anel e depois mova a alavanca para a posição R.

■ **Velocidades máximas permitidas**

Observe as velocidades máximas permitidas em cada marcha quando for necessário usar aceleração máxima.

km/h (mph)

Posição da alavanca	Velocidade máxima
	2ZR-FBE
1	47 (29)
2	89 (55)
3	130 (80)
4	176 (109)
5	183 (113)
6	183 (113)

 **NOTA**

■ **Para evitar danos à transmissão**



- Não mude a alavanca de mudança de marcha para a posição R sem pressionar o pedal da embreagem.

- Não levante a seção do anel exceto ao mudar a alavanca para a posição R.
- Mude a alavanca de mudança de marcha para a posição R somente quando o veículo estiver parado e o pedal da embreagem estiver totalmente pressionado.

2-1. Procedimentos para dirigir

Buzina

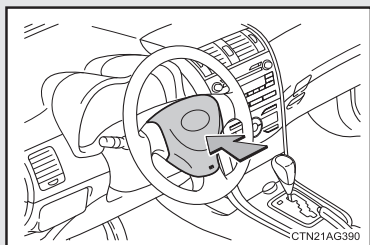

Para acionar a buzina, pressione a marca ou próximo da

marca 

■ Após ajustar o volante de direção

Certifique-se de que o volante de direção esteja travado firmemente. A buzina poderá não soar se o volante de direção não estiver firmemente travado.

(→P. 1-3-14)

2-1. Procedimentos para dirigir

Sinalizador de direção

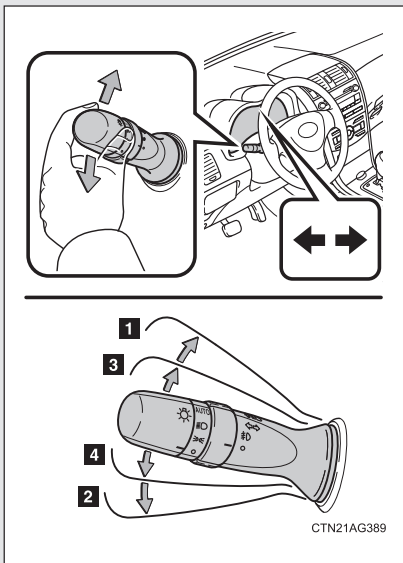

- 1 Curva à direita
- 2 Curva à esquerda
- 3 Mova e mantenha a alavanca posicionada a meio curso para sinalização de mudança de pista.

O sinalizador direito irá piscar até que você solte a alavanca.

- 4 Mova e mantenha a alavanca posicionada a meio curso para sinalização de mudança de pista.

O sinalizador esquerda irá piscar até que você solte a alavanca.

- **Os sinalizadores de direção poderão ser acionados quando** A chave de ignição estiver posicionada em “ON”.
- **Os indicadores piscarem mais rapidamente do que o normal** Verifique se as lâmpadas dos sinalizadores de direção dianteiros ou traseiros não estão queimadas.

Freio de estacionamento

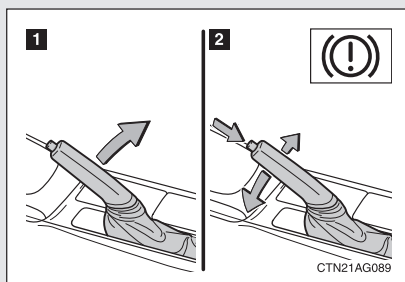

- 1 Aplica o freio de estacionamento

Aplique totalmente o freio de estacionamento, enquanto pressiona o pedal de freio.

- 2 Libera o freio de estacionamento

Levante levemente a alavanca e abaixe-a totalmente enquanto pressiona o botão.

■ Alarme de advertência do freio de estacionamento aplicado

(→P. 5-2-2)

■ Utilização do freio de estacionamento no inverno.

Consulte “Dicas para dirigir no inverno” quanto ao uso do freio de estacionamento no inverno (→P. 2-5-4)

NOTA

■ Antes de dirigir

Libere totalmente o freio de estacionamento.

Dirigir o veículo com o freio de estacionamento aplicado, resultará em superaquecimento dos componentes do freio o que poderá afetar o desempenho dos freios e aumentar o desgaste dos mesmos.

Seção 2-2
Conjunto do painel de
instrumentos

- Instrumentos e medidores
- Indicadores e luzes de advertência
- Mostrador multifunção

2-2. Conjunto do painel de instrumentos

Instrumentos e medidores

► Medidores do tipo Optitron (Versão GLi , XEi e ALTIS)

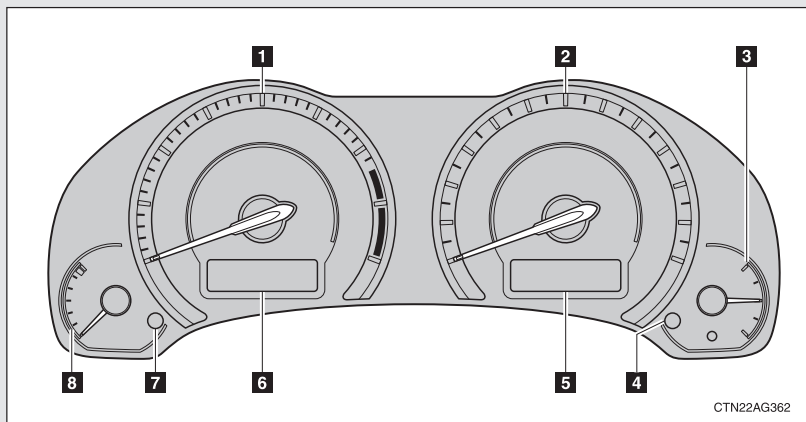

1 Tacômetro

Apresenta a rotação do motor em rpm.

2 Velocímetro

Apresenta a velocidade do veículo.

3 Medidor de combustível

Apresenta a quantidade de combustível restante no reservatório.

4 Hodômetro, hodômetro parcial e mostrador de controle de iluminação do painel de instrumentos, zeragem do hodômetro parcial e botão de ajuste de controle de iluminação do painel de instrumentos.

Comuta entre as indicações do hodômetro, hodômetro parcial e controle de iluminação do painel de instrumentos. Pressionar e manter pressionado o botão durante a apresentação de alguma indicação do hodômetro parcial fará zerar o hodômetro parcial.

Controle de iluminação do painel de instrumentos: →P. 2-2-6

5 Hodômetro, hodômetro parcial e mostrador de controle de iluminação do painel de instrumentos

Hodômetro: Apresenta a distância total percorrida pelo veículo.

Hodômetro parcial: Apresenta a distância percorrida pelo veículo desde a última zeragem. Os hodômetros parciais A e B podem ser usados para registrar distâncias diferentes separadamente.

Controle de iluminação do painel de instrumentos: (→P. 2-2-6)

6 Mostrador multifunção

→ P. 2-2-10

7 Botão do mostrador

→ P. 2-2-10

8 Medidor de temperatura do fluido de arrefecimento do motor

Apresenta a temperatura do fluido de arrefecimento do motor.

2-2. Conjunto do painel de instrumentos

► Medidores não Optitron (Versão XLi)

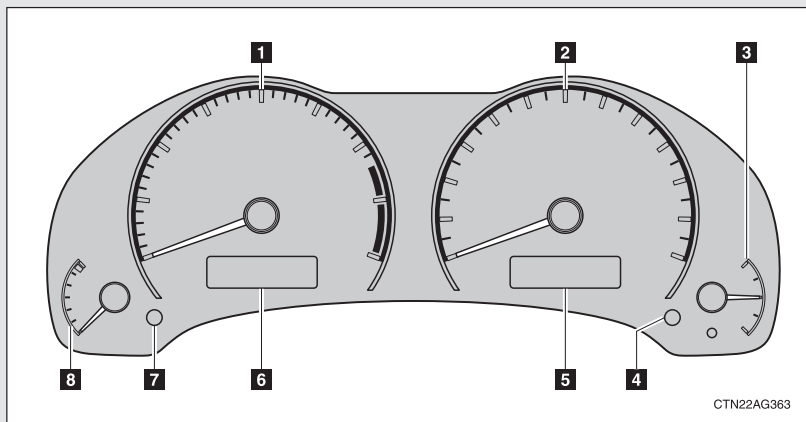

1 Tacômetro

Apresenta a rotação do motor em rpm.

2 Velocímetro

Apresenta a velocidade do veículo.

3 Medidor de combustível

Apresenta a quantidade de combustível restante no reservatório.

4 Hodômetro, hodômetro parcial e mostrador de controle de iluminação do painel de instrumentos, zeragem do hodômetro parcial, e botão de ajuste de controle de iluminação do painel de instrumentos.

Comuta entre as indicações do hodômetro, hodômetro parcial e controle de iluminação do painel de instrumentos. Pressionar e manter pressionado o botão durante a apresentação de alguma indicação do hodômetro parcial fará zerar o hodômetro parcial.

Controle de iluminação do painel de instrumentos: →P. 2-2-6

5 Hodômetro, hodômetro parcial e mostrador de controle de iluminação do painel de instrumentos

Hodômetro: Apresenta a distância total percorrida pelo veículo.

Hodômetro parcial: Apresenta a distância percorrida pelo veículo desde a última zeragem. Os hodômetros parciais A e B podem ser usados para registrar distâncias diferentes separadamente.

Controle de iluminação do painel de instrumentos: (→P. 2-2-6)

6 Mostrador multifunção

→ P. 2-2-10

7 Botão do mostrador

→ P. 2-2-10

8 Medidor de temperatura do fluido de arrefecimento do motor

Apresenta a temperatura do fluido de arrefecimento do motor.

2-2. Conjunto do painel de instrumentos

Botão de ajuste do controle de iluminação do painel de instrumentos

Acenda os faróis e pressione o botão repetidamente até que haja apresentação da tela ilustrada na figura. O nível atual de intensidade de iluminação do painel de instrumentos será apresentado.

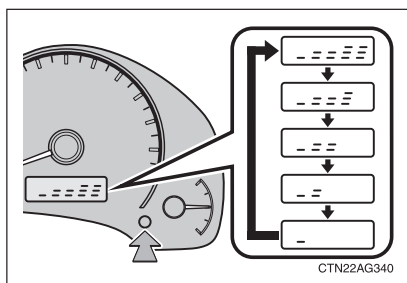

Pressionar e manter pressionado o botão, irá ajustar a intensidade de iluminação do painel de instrumentos.

- **Os instrumentos, medidores e mostradores irão acender quando**
A chave de ignição estiver posicionada em "ON".
- **Quando os terminais da bateria forem desconectados e conectados**
Os hodômetros parciais serão zerados.

NOTA

■ **Para evitar danos ao motor e a seus componentes**

- Não permita que o ponteiro do tacômetro entre na zona vermelha, que indica rotação máxima do motor.
- O motor estará sujeito a superaquecimento se o medidor de temperatura estiver na zona vermelha (H). Neste caso, pare imediatamente o veículo em um local seguro. Verifique o motor quando estiver totalmente frio. (→P. 5-2-21)

Indicadores e luzes de advertência

As luzes indicadoras e de advertência localizadas no conjunto do painel de instrumentos e painel central informam ao motorista sobre a condição dos diversos sistemas do veículo.

■ **Conjunto do painel de instrumentos**

- Medidores Optitron (Versão GLi , XEi e ALTIS)

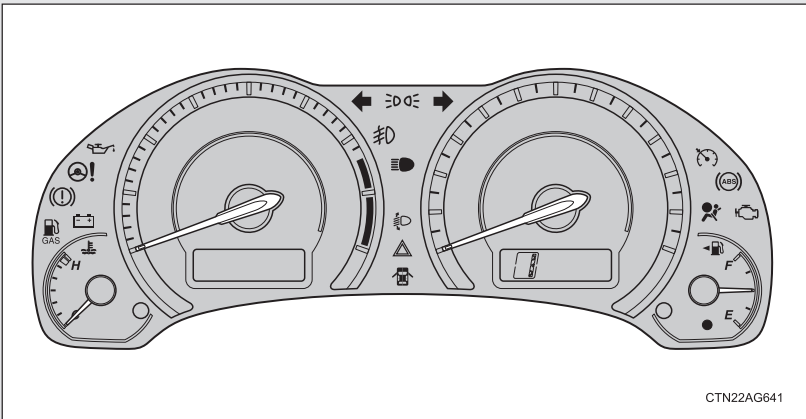

- Medidores não Optitron (Versão XLi)

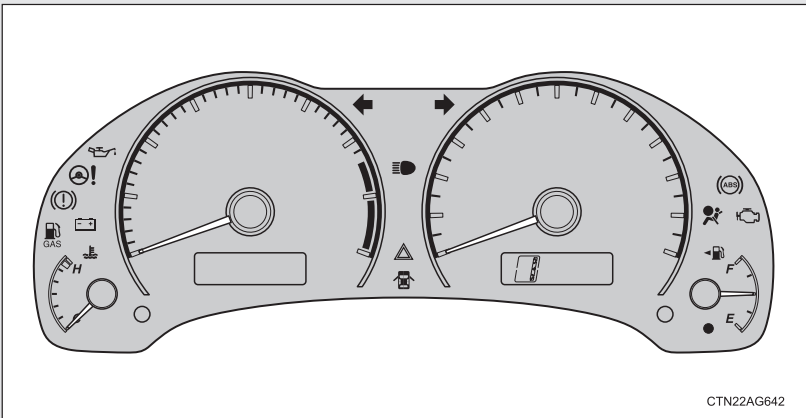

2-2. Conjunto do painel de instrumentos

■ Indicadores

Os indicadores informam o motorista sobre a condição dos diversos sistemas do veículo.



Sinalizador de direção
(→P. 2-1-23)



Indicador de fecho alto dos faróis
(→P. 2-3-2)



Indicador da lanterna traseira (→P. 2-3-2)



Indicador dos faróis de neblina (→P. 2-3-5)
(Versão XEi e ALTIS)



(veículos com transmissão automática)

Indicadores de posição de mudança de marcha e faixa de mudança
(→P. 2-1-14)



Indicadores de posição de mudança e de faixa de mudança (tipo Shiftronic)
(→P. 2-1-14)
(Versão XEi e ALTIS)



Indicador do sistema de controle de velocidade (→P. 2-4-2)
(Versão XEi e ALTIS)



Sinalizador de emergência

■ Luzes de advertência

As luzes de advertência alertam o motorista para impropriedades ou suspeita de problemas em algum sistema do veículo. (→P. 5-2-2)



*: Estas luzes irão acender quando a chave de ignição for posicionada em “ON” para indicar que a inspeção do sistema está sendo executada. As luzes irão apagar após a partida do motor, ou após alguns segundos. Poderá haver impropriedade em um sistema se uma luz não acender, ou se as luzes não apagarem. Providencie a inspeção do veículo em uma Concessionária Autorizada Toyota.

⚠ ATENÇÃO

■ Se uma luz de advertência do sistema de segurança não acender

Se uma luz do sistema de segurança, como as luzes de advertência do sistema ABS e airbag não acenderem após a partida do motor, é possível que estes sistemas não estejam disponíveis para ajudar a proteger você em caso de acidente, podendo resultar em ferimentos graves ou fatais. Neste caso, providencie a inspeção do veículo na Concessionária Autorizada Toyota imediatamente.

Mostrador multifunção

O mostrador multifunção apresenta ao motorista diversos dados relacionados à condução, inclusive a temperatura do ar externo e o relógio.

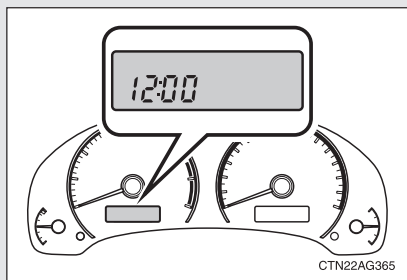

- Relógio
(→P. 2-2-11, 2-2-11)
- Temperatura externa
(→P. 2-2-11)
- Computador de bordo
(→P. 2-2-11)

Apresenta autonomia, consumo de combustível e outras informações relacionadas ao controle de velocidade.

Computador de bordo, relógio e temperatura externa

■ Comutação do mostrador

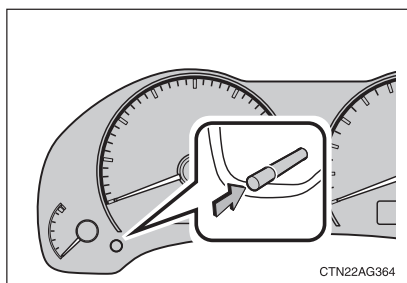

Itens que podem ser comutados pressionando o botão do mostrador.

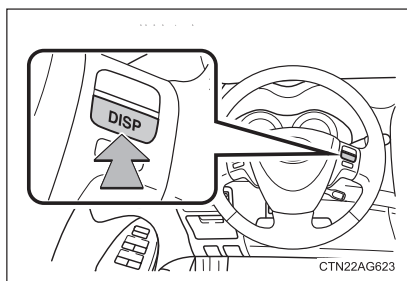

Veículos com interruptores no volante de direção (Versão GLi, XEi e ALTIS): Itens que também podem ser comutados pressionando-se o interruptor “DISP”.

■ Itens do mostrador

● Relógio



Indica as horas e ajusta o relógio.

● Temperatura externa



Apresenta a temperatura do ar externo.

A faixa de temperatura a ser apresentada é de -30°C (-22°F) a 50°C (122°F).

● Consumo instantâneo de combustível



Apresenta o consumo instantâneo de combustível.

● Consumo médio de combustível



Apresenta o consumo médio de combustível desde quando a função foi zerada pela última vez.

A função pode ser zerada pressionando-se o interruptor DISP durante mais de um segundo após a apresentação de consumo de combustível.

● Autonomia



Apresenta a distância máxima estimada que pode ser atingida com o combustível restante no reservatório.

- Esta distância é calculada conforme o seu consumo médio de combustível. Como resultado, a autonomia real poderá ser diferente do valor apresentado.
- Quando somente uma pequena quantidade de combustível for adicionada ao reservatório, o mostrador poderá não ser atualizado.

2-2. Conjunto do painel de instrumentos

● Velocidade média do veículo



Apresenta a velocidade média do veículo desde a partida do motor ou desde quando a função foi zerada pela última vez.

A função pode ser zerada pressionando-se e mantendo-se pressionado o botão do mostrador ou o interruptor “DISP” quando a velocidade média do veículo for apresentada.

Ajuste do relógio

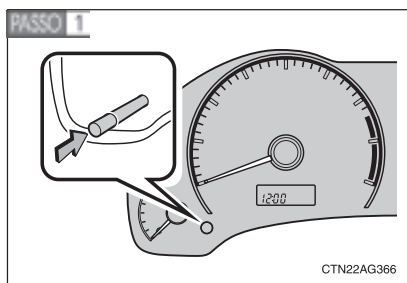

Pressione o botão do mostrador até acessar a apresentação do relógio.

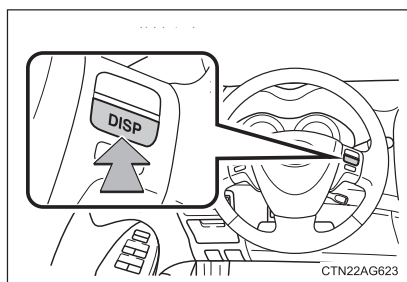

Veículos com interruptores no volante de direção (Versão GLi, XEi e ALTIS): Pressione o interruptor “DISP”, somente até que o relógio seja apresentado.

PASSO 2

Pressione e mantenha pressionado o botão do mostrador ou o interruptor “DISP” para acessar o modo de ajuste do relógio.

PASSO 3

Pressione o botão do mostrador ou o interruptor “DISP” para ajustar as horas.

Após ajustar as horas, aguarde 5 segundos até a indicação de horas ser automaticamente memorizada.

PASSO 4

Pressione o botão do mostrador ou o interruptor “DISP” para ajustar os minutos.

Após ajustar os minutos, aguarde 5 segundos para que os minutos sejam automaticamente memorizados.

■ Quando desconectar e reconectar os terminais da bateria

Os dados de informação abaixo serão zerados.

- Relógio
- Consumo médio de combustível
- Autonomia
- Velocidade média do veículo

■ Mostrador de temperatura externa

Nas situações abaixo, a temperatura externa correta poderá não ser apresentada ou o mostrador poderá demorar mais que o normal para ser alterado.

- Ao parar ou conduzir o veículo em baixas velocidades (abaixo de 25 km/h)
- Quando a temperatura externa é alterada repentinamente (entrada/saída de garagem, tunel, etc.)



NOTA

■ Mostrador multifunção em temperaturas baixas

Espere o aquecimento do interior do veículo antes de usar o mostrador de informações de cristal líquido. Nas temperaturas extremamente baixas, a informação apresentada no mostrador poderá responder lentamente, e consequentemente as alterações das indicações poderão sofrer retardos.

2-2. Conjunto do painel de instrumentos

Seção 2-3

Operação das luzes e limpadores

- Faróis
- Faróis de neblina
- Limpadores e lavador do para-brisa
- Limpador dos faróis

Faróis

Os faróis podem ser acionados manual ou automaticamente.

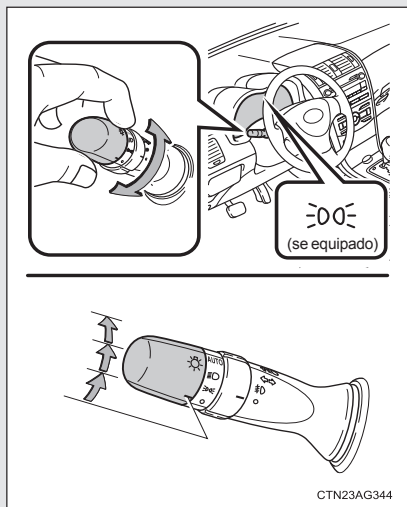

As luzes dianteiras, traseiras, da placa de licença e do painel de instrumentos estarão acesas.



Os faróis e todas as luzes listadas acima estarão acesas.

AUTO

(Versão XEi e ALTIS)

Os faróis e outras luzes externas e do painel de instrumentos acendem e se apagam automaticamente.

(Quando a chave de ignição estiver posicionada em "ON").

⚠ ATENÇÃO

Para os veículos (Versão XEi e ALTIS) que possuem acendimento automático do painel, recomendamos que o motorista sempre verifique os faróis ao dirigir durante a noite.

Acender o fecho alto

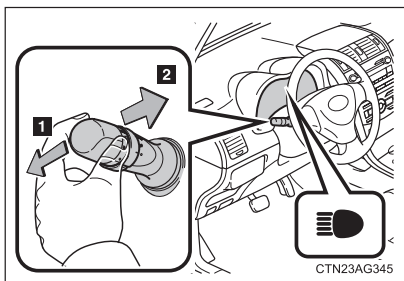

1 Com os faróis acesos, pressione para frente a alavanca para acender os fechos altos. Retorne a alavanca à posição central para apagar os fechos altos.

2 Puxe a alavanca na sua direção para acender os fechos altos. Solte para apagar. Você poderá piscar os fechos altos estando os faróis acesos ou apagados.

2

Ao dirigir

■ Sensor de controle dos faróis (veículo com sistema automático de regulagem de alcance dos faróis) – (Versão ALTIS)

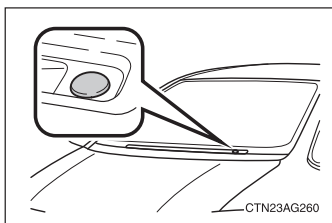

O sensor poderá não funcionar corretamente se um objeto for posicionado sobre o sensor, ou se algum objeto for fixado no para-brisa causando obstrução do sensor.

Isto irá interferir na capacidade do sensor em detectar o nível da luz ambiente e poderá resultar em impropriedade do sistema automático de regulagem de alcance dos faróis.

■ Sistema de desativação automática de luzes (veículos com sistema automático de regulagem de alcance dos faróis) – (“AUTO” nas versões XEi e ALTIS)

Os faróis e as lanternas traseiras e o painel de instrumentos irão apagar-se automaticamente se a chave de ignição for posicionada em “ACC” ou “OFF” e a porta do motorista for aberta.

Para acender novamente as luzes, passe ao modo “ON”, ou desligue o interruptor das luzes e a seguir retorne à posição ou .

2-3. Operação das luzes e limpadores

■ Alarme de lembrete de luzes

Um alarme de lembrete de luzes irá soar se a chave de ignição for posicionada em “LOCK” ou “ACC” e a porta do motorista for aberta com as luzes acesas, com exceção à opção “AUTO” nos modelos XEi e ALTIS.

■ Sistema de regulagem automática de alcance dos faróis (veículos com faróis de descarga) – (Versão ALTIS)

O nível dos faróis será ajustado automaticamente conforme o número de passageiros e a condição de carga do veículo para garantir que os faróis não irão interferir em outros usuários da pista.

■ Personalização que pode ser configurada na Concessionária Autorizada Toyota

Ajustes como por exemplo, a sensibilidade do sensor das luzes podem ser alterados. (Dispositivos personalizados →P. 6-2-2)



NOTA

■ Para evitar a descarga da bateria

Não mantenha as luzes acesas além do necessário quando o motor não estiver funcionando.

Faróis de neblina dianteiros (Versão XEi e ALTIS)

Os faróis de neblina melhoram a visibilidade em condições difíceis de condução, por exemplo sob chuva ou neblina.

Os faróis de neblina poderão ser usados quando os faróis e as lanternas de estacionamento estiverem acesos.

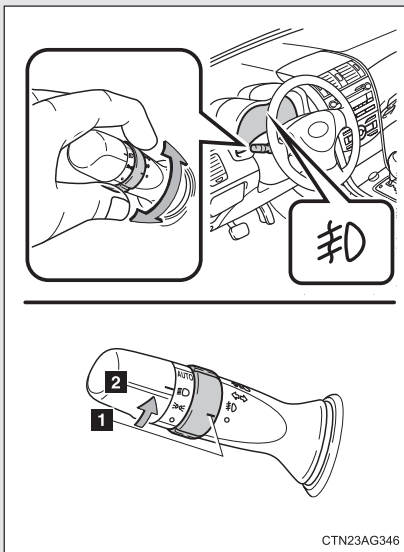

1 OFF

2 Faróis de neblina ACESOS

2-3. Operação das luzes e limpadores

Limpadores e lavador do para-brisa

► Limpadores intermitentes do para-brisa (Versão XLi , GLi e XEi)

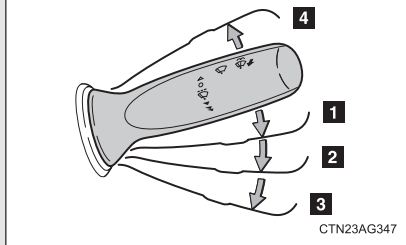
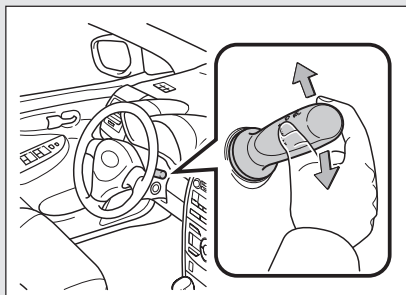

- 1 Operação do limpador do para-brisa intermitente
- 2 Operação do limpador do para-brisa (velocidade baixa)
- 3 Operação do limpador do para-brisa (velocidade alta)
- 4 Operação temporária
- 5 Operação do lavador/limpador

Os limpadores funcionam automaticamente

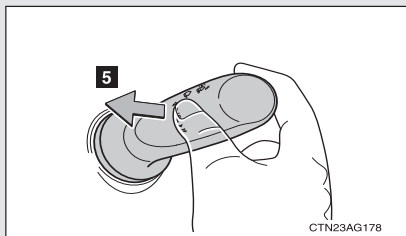

► Limpadores do para-brisa sensíveis à chuva (Versão ALTIS)

Após a seleção da posição “AUTO”, os limpadores irão funcionar automaticamente quando o sensor detectar chuva. O sistema ajusta automaticamente o temporizador do limpador conforme o volume de chuva e a velocidade do veículo.

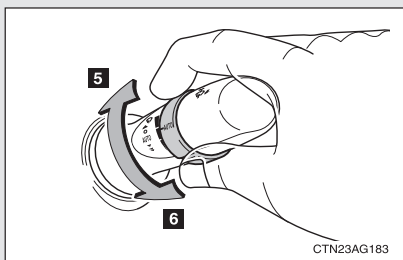
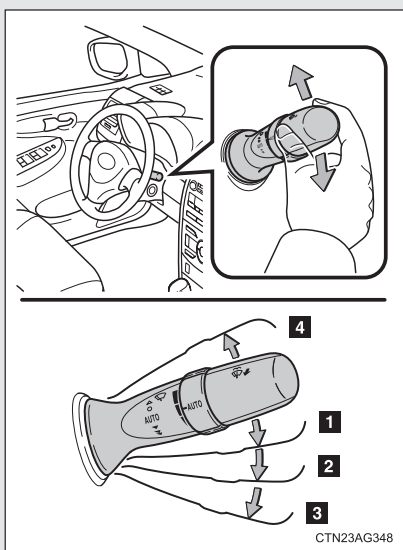

- 1 Operação do limpador do para-brisa sensível à chuva
- 2 Operação do limpador do para-brisa em velocidade baixa
- 3 Operação do limpador do para-brisa em velocidade alta
- 4 Operação temporária
- 5 Sensibilidade do sensor (alta)
- 6 Sensibilidade do sensor (baixa)

2-3. Operação das luzes e limpadores

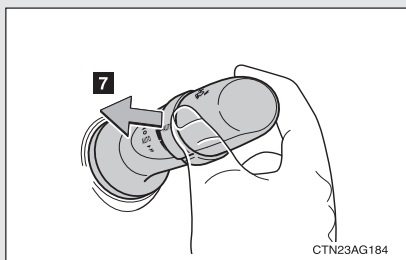

7 Operação do lavador/limpador

Os limpadores funcionam automaticamente (Após funcionarem várias vezes, os limpadores funcionam mais uma vez após um pequeno retardo, para evitar gotas no para-brisa).

■ Os limpadores e lavador do para-brisa poderão ser usados quando a chave de ignição estiver posicionada em “ON”.

■ Efeitos da velocidade do veículo na operação do limpador (veículos com limpadores de para-brisa sensíveis à chuva) – (Versão ALTIS)

Mesmo quando os limpadores não estiverem no modo “AUTO”, a operação do limpador irá variar conforme a velocidade do veículo quando o lavador estiver sendo usado (retardo até o ciclo do limpador, para evitar gotas no para-brisa).

■ Sensor de gotas de chuva (veículos com limpadores de para-brisa sensíveis à chuva) – (Versão ALTIS)

Se o interruptor do limpador for posicionado em “AUTO” enquanto a chave de ignição estiver posicionada em “ON”, o limpador irá funcionar uma vez para indicar que o modo “AUTO” está ativado.

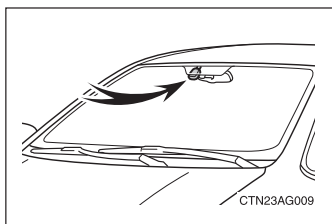

O sensor detecta a quantidade de chuva.

■ Se não houver pulverização de fluido do lavador

Verifique se os bicos do lavador não estão obstruídos e se há fluido no reservatório do lavador do para-brisa.

ATENÇÃO

■ Atenção sobre o uso dos limpadores de para-brisa no modo “AUTO” (veículos com limpadores de para-brisa sensíveis à chuva) – (Versão ALTIS)

Os limpadores poderão funcionar inesperadamente se o sensor for tocado ou se o para-brisa for exposto a vibrações no modo “AUTO”. Esteja atento para que seus dedos ou outros objetos não sejam presos nos limpadores do para-brisa.

NOTA

■ Quando o para-brisa estiver seco

Não use os limpadores, uma vez que poderão danificar o para-brisa.

■ Quando não houver jato de fluido do lavador.

Se a alavanca for pressionada na sua direção e mantida continuamente pressionada, a bomba de fluido do lavador poderá ser danificada.

■ Quando o bocal do lavador do para-brisa estiver obstruído

Contate a Concessionária Autorizada Toyota. Não tente limpar usando alfinete ou outro objeto. Isto poderá danificar o bico.

Limpador dos faróis

(Somente para a Versão ALTIS)

O fluido do lavador poderá ser pulverizado nos faróis.

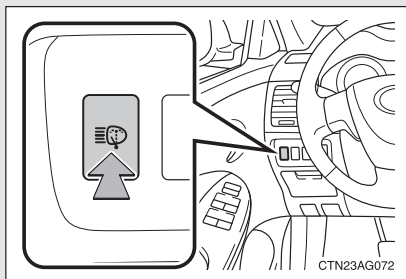

Pressione o interruptor para limpar os faróis.

■ **O limpador dos faróis poderá ser acionado quando**

A chave de ignição estiver posicionada em “ON” e os faróis estiverem acesos.

■ **Operação conjunta do lavador do para-brisa**

Somente na primeira vez que o lavador do para-brisa for acionado com a chave de ignição posicionada em “ON” com os faróis acesos, os limpadores dos faróis funcionarão por uma vez.

 **NOTA**

■ **Quando o reservatório de fluido do lavador estiver vazio**

Não use esta função quando o reservatório de fluido do lavador estiver vazio. Isto poderá causar superaquecimento da bomba de fluido do lavador.

Seção 2-4
Uso de outros sistemas de
condução

- Sistema de controle de velocidade
- Câmera de ré
- Sistemas de suporte à condução

2-4. Uso de outros sistemas de condução

Sistema de controle de velocidade (Versão XEi e ALTIS)

Use o sistema de controle de velocidade para manter a velocidade ajustada sem usar o acelerador.

■ Seleção da velocidade especificada

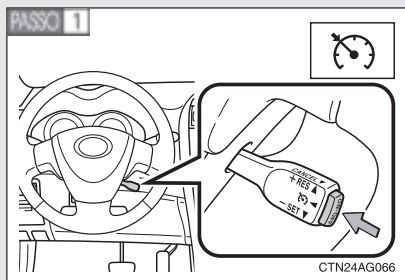

Posicione em ON o botão ON-OFF.

Pressione o botão novamente para desativar o sistema de controle de velocidade.

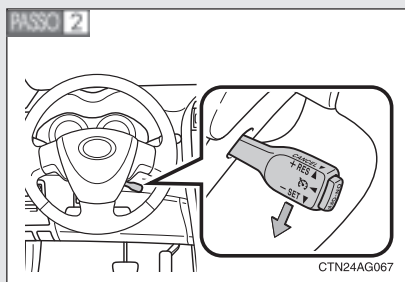

Acelere ou desacelere à velocidade desejada e pressione a alavanca para baixo para selecionar a velocidade.

■ Ajuste da velocidade selecionada

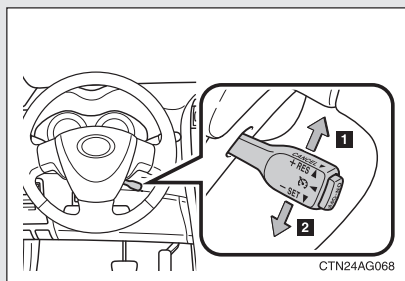

1 Aumentar a velocidade

2 Reduzir a velocidade

Mantenha pressionada a alavanca até obter o ajuste desejado.

O ajuste fino da velocidade poderá ser feito pressionando-se levemente a alavanca para cima ou para baixo e a seguir soltando-a.

■ Cancelamento automático do sistema de controle de velocidade

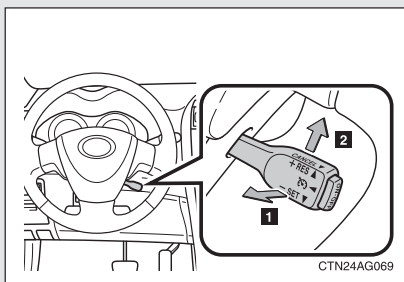

1 Cancelar

Puxe a alavanca na sua direção para cancelar o sistema de controle de velocidade. O ajuste de velocidade também será cancelado quando os freios forem aplicados.

2 Retomar

Para retomar o sistema de controle de velocidade e retornar à velocidade ajustada, pressione a alavanca para cima.

■ O sistema de controle de velocidade poderá ser ajustado quando

- A alavanca de mudança de marcha estiver posicionada em D ou 3.
Tipo Multi modo: A alavanca de mudança de marcha estiver posicionada em D, 3, 4 ou selecionado S. No entanto, o controle de velocidade não poderá ser utilizado se a alavanca paddle shift for utilizado para selecionar 1, 2 ou D.
- A velocidade do veículo estiver entre aproximadamente 40 km/h (25 mph) e 200 km/h (125 mph).

■ Aceleração

O veículo poderá ser acelerado normalmente.

■ Cancelamento do sistema de controle de velocidade

A velocidade ajustada poderá ser cancelada automaticamente em uma das condições abaixo.

- A velocidade real do veículo for reduzida mais de 16 km/h (10 mph) abaixo da velocidade pré-ajustada.
Neste momento, a velocidade memorizada não será retida.
- A velocidade real do veículo estiver abaixo de 40 km/h (25 mph)

2-4. Uso de outros sistemas de condução

■ Se a luz indicadora do sistema de controle de velocidade piscar

Desligue uma vez o botão ON-OFF, e a seguir acione o sistema novamente.

Se a velocidade do sistema de controle de velocidade não puder ser ajustada e o sistema for cancelado imediatamente após ser ativado, poderá haver impropriedade no sistema de controle de velocidade. Providencie a inspeção do veículo em uma Concessionária Autorizada Toyota.

ATENÇÃO

■ Para evitar a ativação acidental do sistema de controle de velocidade

Mantenha desligado o botão ON-OFF quando não estiver sendo usado.

■ Situações impróprias para o sistema de controle de velocidade

Não use o sistema de controle de velocidade em qualquer das situações abaixo.

O uso poderá resultar em perda do controle do veículo, podendo ocasionar acidentes graves ou fatais.

- Trânsito pesado
- Pistas com curvas fechadas
- Pistas muito sinuosas
- Pistas escorregadias, como cobertas de chuva, gelo ou neve
- Aclives íngremes

A velocidade do veículo pode ultrapassar a velocidade definida quando dirigido por declives íngremes.

2-4. Uso de outros sistemas de condução

Câmera de ré (Versão ALTIS)

A câmera de ré auxilia o motorista exibindo uma imagem da área atrás do veículo.

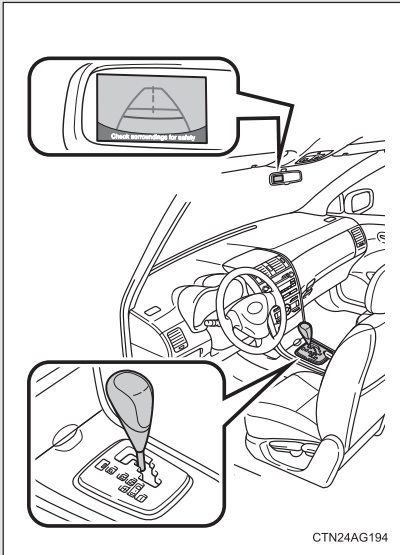

A imagem da visão traseira é exibida no espelho retrovisor interno.

A tela será desligada se alguma das condições abaixo existir:

- A alavanca de mudança de marcha é movida da posição R.
- A tela está ligada a 5 minutos.

2-4. Uso de outros sistemas de condução

Linhas-guia do monitor da visão traseira

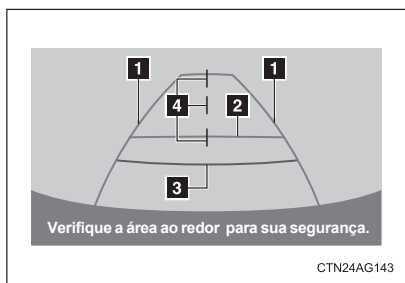

As linhas-guia são mostradas na tela.

As linhas-guia podem parecer diferentes, dependendo da orientação do veículo ou condições da pista.

1 Linhas-guia da largura do veículo (azul)

Estas linhas indicam a largura estimada do veículo.

2 Linha-guia de distância (azul)

Esta linha indica uma posição projetada no solo a aproximadamente 1 m atrás da linha projetada do para-choque traseiro do seu veículo.

3 Linha-guia de distância (vermelha)

Esta linha indica uma posição projetada no solo a aproximadamente 0,5 m atrás da linha projetada do para-choque traseiro do seu veículo.

4 Linhas-guia centrais do veículo (azul)

Estas linhas indicam o centro aproximado do veículo.

■ **A câmera de ré pode ser operada quando**

A alavanca de mudança de marcha estiver na posição R com a chave de ignição na posição ON.

■ Ligar e desligar a tela

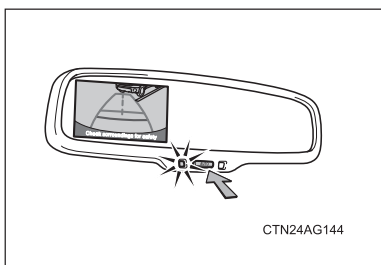

Quando a tela estiver ligada, pressione “AUTO” no espelho retrovisor interno para ligar e desligar a tela.

Modo de tela ligada: O indicador verde se acende.

Modo de tela desligada: O indicador âmbar se acende.

O espelho retrovisor interno antiofuscante automático entrará no modo de tela ligada cada vez que a chave de ignição for posicionada em ON.

■ Área exibida

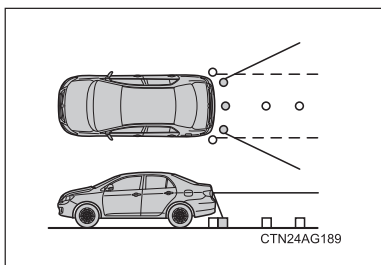

A área coberta pela câmara é limitada. Objetos que estejam próximos às extremidades do para-choque ou sob o para-choque não poderão ser visualizados na tela.

A área exibida na tela pode variar, dependendo da orientação do veículo ou condições da estrada.

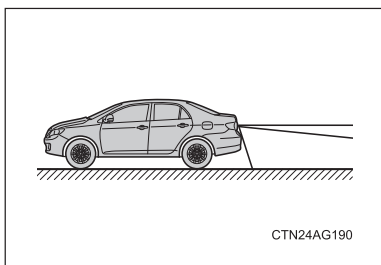
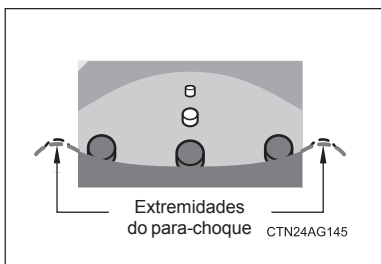

2-4. Uso de outros sistemas de condução

■ Câmera de ré

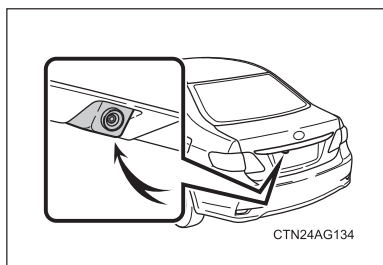

A câmera de ré está localizada no porta-malas, conforme mostrado na ilustração.

A câmera utiliza uma lente especial. A distância da imagem que aparece na tela é diferente da distância real.

Nos seguintes casos, pode ser difícil visualizar as imagens na tela, mesmo com o sistema funcionando corretamente.

- O veículo se encontra numa área escura, por exemplo, à noite.
- A temperatura próxima à lente é extremamente alta ou baixa.
- Há gotas de água na lente da câmera ou a umidade está alta, por exemplo, ao chover.
- Materiais estranhos, tais como neve ou lama, aderiram à lente da câmera.
- Quando a câmera estiver riscada ou suja.
- O sol ou faróis estão incidindo diretamente na lente da câmera.
- Um objeto brilhante, tal como uma parede branca, é refletido na superfície do espelho sobre o monitor.

■ Efeito de mancha

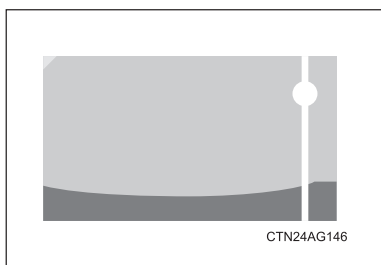

Se uma luz brilhante, como a luz do sol refletida na carroçaria do veículo, for detectada pela câmera, pode ocorrer um efeito de mancha* na imagem exibida.

*: Efeito de mancha: Fenômeno que ocorre quando uma luz brilhante é captada pela câmera. Quando transmitida pela câmera, parece haver uma faixa vertical acima e abaixo da fonte de luz.

■ Efeito trêmulo

Quando a câmera for usada em locais com luzes fluorescentes, lâmpadas de sódio, lâmpadas de mercúrio, etc., as luzes e as áreas iluminadas podem parecer trêmulas.

ATENÇÃO

- **Ao usar a câmera de ré, observe as seguintes precauções para evitar um acidente, que poderia resultar em ferimentos graves ou fatais.**
 - Nunca dependa apenas do sistema de monitoramento ao dar ré.
 - Sempre verifique visualmente e com os espelhos retrovisores para confirmar se o percurso escolhido está livre.
 - Verifique atentamente para confirmar a área ao redor do veículo, pois a imagem exibida pode ficar fraca ou escura, e as imagens em movimento poderão ficar distorcidas ou ainda não inteiramente visíveis quando a temperatura externa for baixa. Ao dar ré, certifique-se de verificar visualmente atrás e ao redor de todo o veículo e com os espelhos retrovisores antes de prosseguir.
 - Sempre verifique a área ao redor do veículo, pois as linhas-guia são linhas auxiliares.
 - As linhas-guia são linhas auxiliares; elas não mudam mesmo quando o volante de direção é girado.
 - As distâncias representadas entre os objetos e superfícies planas diferem das distâncias reais.
 - Não use o sistema se o porta-malas estiver aberto.
- **Condições que podem afetar a câmera de ré**
 - Se a traseira do veículo sofreu uma colisão, a posição da câmera e o ângulo de instalação podem ter sido alterados. Procure uma concessionária autorizada Toyota para inspecionar o veículo.
 - Mudanças rápidas de temperatura, como ao jogar água quente no veículo em dias frios, pode causar mau funcionamento do sistema.
 - Se a lente da câmara estiver suja, ela não poderá transmitir uma imagem clara. Lave-a com água e seque-a com um pano macio. Se estiver extremamente suja, lave-a com um produto de limpeza neutro e enxágue.
 - A imagem exibida pode ser mais escura e as imagens em movimento podem ficar um pouco distorcidas quando o sistema estiver frio.
- **Cuidado ao dirigir de ré**

Não ligue ou desligue a tela enquanto o veículo estiver em movimento.



NOTA

■ Precauções com a câmera

- Como a câmera é à prova d'água, não a remova, desmonte ou modifique. Isso poderá causar mau funcionamento.
- Não permita que a câmera sofra impactos fortes.
- Se a lente da câmera ficar suja, ela não poderá transmitir uma imagem clara. Se gotas d'água, lama ou neve aderirem à lente, lave-a com água e seque-a com um pano macio. Se a lente estiver extremamente suja, lave-a com um produto de limpeza neutro e enxágue. Não esfregue com força.
- Não permita a aderência de solventes orgânicos, cera automotiva, limpavidros ou glass coating (vitrificação protetora de pintura automotiva) na câmera. Se isso acontecer, limpe-a o mais rapidamente possível. Não esfregue com força.
- Substitua sempre os pneus por pneus de mesma medida, de acordo com a especificação do seu veículo.
A substituição por pneus de medida diferente poderá resultar em alteração da área exibida na tela da câmera de ré.

2-4. Uso de outros sistemas de condução

Sistema de suporte à condução

Para aumentar a segurança e o desempenho na condução, os sistemas abaixo funcionam automaticamente em resposta às diversas condições de condução.

Entretanto lembre-se de que estes sistemas são complementares e portanto não dependa exclusivamente deles ao dirigir o veículo.

■ **ABS (Sistema de Freios Antitravamento)**

Ajuda a evitar o bloqueio das rodas quando os freios são aplicados repentinamente, ou se os freios forem aplicados durante a condução em pista escorregadia.

■ **EPS (Sistema de Direção Elétrica Assistida)**

Utiliza um motor elétrico para reduzir o esforço necessário para o esterçamento do volante de direção.

■ **Ruídos e vibrações causados pelo sistema ABS**

- Um ruído poderá ser ouvido, vindo do compartimento do motor após a partida ou imediatamente após o início do movimento do veículo. Este ruído não indica impropriedade em qualquer destes sistemas.
- Quando os sistemas acima estiverem funcionando, poderá haver alguma das condições abaixo. Nenhuma significa impropriedade no sistema.
 - Vibrações na carroçaria e sistema de direção.
 - Ruído no motor após a parada do veículo.
 - Leve pulsação do pedal de freio após a ativação do sistema ABS.
 - Leve movimento para baixo do pedal de freio após a ativação do sistema ABS.

■ **Ruído de operação do sistema EPS**

Quando o volante de direção for esterçado, um ruído do motor (zum-bido) poderá ser ouvido. Isto não significa uma impropriedade no sistema.

■ Redução na efetividade do sistema EPS

A efetividade do sistema EPS irá diminuir para impedir o superaquecimento do sistema quando houver solicitação frequente de esterçamento ou se permanecer com o volante esterçado no fim de curso por um longo período. Como resultado, o volante de direção poderá tornar-se mais pesado. Neste caso, reduza os movimentos excessivos da direção e desligue o motor. O sistema deverá retornar ao normal no período de 10 minutos.

ATENÇÃO

■ O sistema ABS não irá funcionar corretamente quando

- Os limites de aderência dos pneus forem excedidos (como pneus excessivamente desgastados ou pista coberta com neve).
- Houver aquaplanagem durante a condução em alta velocidade em pistas molhadas ou escorregadias.

■ Distância de frenagem quando o sistema ABS estiver funcionando em pistas úmidas ou escorregadias

O sistema ABS não foi projetado para reduzir a distância de frenagem do veículo. Sempre mantenha a distância segura do veículo à sua frente, especialmente nas condições abaixo.

- Dirigindo em pistas sujas, cobertas de pedriscos ou neve
- Dirigindo com correntes para pneus
- Dirigindo sobre obstáculos na pista
- Dirigindo sobre pistas com buracos ou irregulares

■ Troca de pneus

Certifique-se de que a dimensão, marca, padrão de banda de rodagem e capacidade de carga total de todos os pneus seja a mesma. Além disso certifique-se de que os pneus sejam inflados conforme o nível correto de pressão.

O sistema ABS não irá funcionar corretamente quando pneus diferentes forem montados no veículo.

Contate uma Concessionária Autorizada Toyota para informações adicionais ao substituir pneus e rodas.

■ Manuseio de pneus e da suspensão

Usar pneus com algum tipo de problema ou modificar a suspensão irá afetar os sistemas de assistência na condução, e poderá causar impropriedade no sistema.

2-4. Uso de outros sistemas de condução

Seção 2-5
Informações sobre a condução

- Carga e bagagem
- Dicas para dirigir no inverno
- Rebocamento de trailer

Carga e bagagem

Observe as informações abaixo sobre precauções quanto à disposição de objetos, capacidade de bagagem e carga.

- Disponha a bagagem e carga no porta-malas sempre que possível.
- Certifique-se de que os itens sejam fixados na posição.
- Mantenha o veículo nivelado. Posicionar o peso o mais afastado possível da frente do veículo, ajuda a manter o balanceamento do mesmo.
- Para maior economia de combustível, não transporte peso desnecessário.



ATENÇÃO

■ **Objetos que não devem ser transportados no porta-malas.**

Os objetos abaixo poderão resultar em incêndio se forem transportados no porta-malas.

- Recipientes contendo gasolina
- Latas de aerosol

ATENÇÃO

■ Precauções quanto à acomodação de cargas e bagagens

- Não disponha cargas ou bagagens nos locais abaixo, uma vez que os itens poderão deslocar sob o pedal de freio ou acelerador e impedir que os mesmos sejam pressionados corretamente, podendo obstruir a visão do motorista ou atingi-lo bem como aos passageiros, resultando em acidentes.
 - Pés do motorista
 - Banco do passageiro dianteiro ou banco traseiro (itens empilhados)
 - Porta-pacotes
 - Painel de instrumentos
 - Cobertura do painel de instrumentos
 - Porta-objetos ou bandeja sem tampa
- Veículos com banco traseiro rebatível: Jamais permita que alguém ocupe o compartimento de bagagem estendido. Este local não foi projetado para passageiros. Os passageiros deverão viajar nos respectivos bancos e usar o cinto de segurança travado, caso contrário, estarão muito mais expostos a fatalidades ou ferimentos graves em caso de frenagem súbita ou colisão.
- Fixe todos os itens no compartimento de passageiros, uma vez que poderão mover e ferir alguém durante um acidente ou frenagem súbita.

Dicas para dirigir no inverno

Execute todos os preparativos e inspeções necessárias antes de começar a dirigir o veículo no inverno. Sempre dirija o veículo de maneira apropriada para as condições de temperatura existentes.

■ Preparativos antes do inverno

- Use fluidos apropriados para as temperaturas externas.
 - Óleo para motor
 - Fluido de arrefecimento do motor
 - Fluido do lavador
- Providencie a inspeção feita por um técnico, do nível e gravidade específica do eletrólito da bateria.
- Providencie a montagem de quatro pneus para neve ou adquira um conjunto de correntes para os pneus dianteiros. Verifique se todos os pneus são da mesma dimensão e marca, e se as correntes correspondem às dimensões dos pneus.

■ Antes de dirigir o veículo

Execute o que segue conforme as condições de condução.

- Não force para abrir um vidro ou mover um limpador que esteja congelado. Aplique água morna sobre a área congelada para derreter o gelo. Remova a água imediatamente para evitar o congelamento.
- Para garantir a operação correta do ventilador do sistema de controle de temperatura, remova toda a neve acumulada na grade de ventilação e na frente do para-brisa.
- Remova todo o gelo acumulado no chassi do veículo.
- Periodicamente verifique e remova o excesso de gelo ou neve acumulado na caixa da roda ou nos freios.

■ Ao dirigir o veículo

Acelere o veículo lentamente e dirija em velocidade reduzida e adequada para as condições da pista.

■ Ao estacionar o veículo

Estacione o veículo e posicione a alavanca de mudança de marcha em P (veículos com transmissão automática) ou R ou 1 (veículos com transmissão manual) sem aplicar o freio de estacionamento. O freio de estacionamento poderá congelar, impedindo a sua liberação.

Seleção de correntes para neve

Use a dimensão correta das correntes ao montá-las nos pneus.

Normas para o uso de correntes de neve

- As normas sobre o uso de correntes para pneus variam conforme a localização e o tipo de estrada. Sempre verifique as normas locais antes de instalar as correntes.
- Instale as correntes nos pneus dianteiros.
- Reaperte as correntes após dirigir 0,5 – 1,0 km (1/4 - 1/2 milha).

■ Instalação de corrente para pneus

Observe as precauções abaixo ao instalar e remover correntes.

- Instale e remova as correntes para pneus em um local seguro.
- Instale as correntes somente nos pneus dianteiros.
- Instale as correntes para pneus conforme as instruções que os acompanham.

ATENÇÃO

■ **Dirigir com pneus para neve**

Observe as precauções abaixo para reduzir o risco de acidentes. A negligência poderá resultar em perda de controle do veículo e causar ferimentos graves ou fatais.

- Use pneus conforme a dimensão especificada para o seu veículo.
- Mantenha o nível recomendado de pressão de ar.
- Não dirija em velocidades acima do limite de velocidade ou o limite especificado para os pneus de neve, uma vez que estes estejam sendo utilizados.
- Os pneus para neve deverão ser instalados em todas as rodas.

■ **Ao dirigir com correntes para pneus**

Observe as precauções abaixo para reduzir o risco de acidentes. A negligência poderá resultar em incapacidade da condução segura do veículo, podendo resultar em ferimentos graves ou fatais.

- Não dirija acima do limite da velocidade especificada para as correntes estando estas sendo utilizadas, ou 50 km/h (30 mph), o que for mais baixo.
- Evite dirigir em superfícies de pista onduladas ou sobre buracos.
- Evite as manobras e frenagens bruscas, uma vez que o uso de correntes poderá afetar o manuseio do veículo.
- Reduza a velocidade suficientemente antes de entrar em uma curva a fim de garantir que o controle do veículo seja mantido.

2-5. Informações sobre a condução

Rebocamento de trailer

A Toyota não recomenda o rebocamento de trailer usando o seu veículo. A Toyota também não recomenda a instalação de engate ou o uso de reboque para cadeira de rodas, scooter, bicicleta, etc. O seu veículo Toyota não foi projetado para o rebocamento de trailer ou para o uso de suportes montados no engate para trailer.

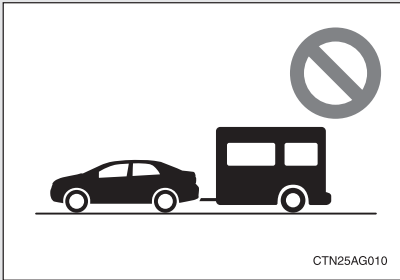

Capacidade de rebocamento:
0 kg

2-5. Informações sobre a condução

- 3-1. Uso do sistema do ar condicionado e desembaçador 3-1-1**
 - Sistema do ar condicionado automático 3-1-2
 - Sistema do ar condicionado manual 3-1-8
 - Desembaçador do vidro traseiro 3-1-13

- 3-2. Uso do sistema de áudio 3-2-1**
 - Tipos de sistemas de áudio 3-2-2
 - Uso do rádio 3-2-4
 - Uso do CD player 3-2-6
 - Execução de discos MP3 e WMA 3-2-12
 - Execução de iPod 3-2-20
 - Execução de memória USB 3-2-27
 - Uso ideal do sistema de áudio 3-2-34
 - Uso da entrada AUX 3-2-36
 - Uso dos interruptores de áudio no volante de direção 3-2-38

- 3-3. Uso do sistema de áudio Bluetooth® 3-3-1**
 - Sistema de áudio Bluetooth® 3-3-2
 - Uso do sistema de áudio Bluetooth® 3-3-6
 - Execução de um áudio player portátil com Bluetooth® 3-3-9
 - Configuração do áudio player portátil com Bluetooth® 3-3-11
 - Configuração do sistema de áudio Bluetooth® 3-3-15

- 3-4. Uso do sistema hands-free (para telefone celular) .. 3-4-1**
 - Características do sistema hands-free (para telefone celular) 3-4-2
 - Sistema hands-free (para telefone celular) 3-4-7
 - Fazendo uma chamada . 3-4-13
 - Configurar um telefone celular 3-4-16
 - Configuração de segurança e sistema... 3-4-21
 - Usar a agenda telefônica 3-4-25

- 3-5. Uso das luzes internas ... 3-5-1**
 - Lista das luzes internas ... 3-5-2
 - Luz interna 3-5-3
 - Luzes individuais 3-5-3

- 3-6. Uso dos compartimentos de estocagem 3-6-1**
 - Lista de compartimentos de estocagem 3-6-2
 - Porta-luvas 3-6-3
 - Console central 3-6-3
 - Porta-copos 3-6-5
 - Porta-objetos 3-6-6

- 3-7. Outros dispositivos internos 3-7-1**
 - Para-sóis 3-7-2
 - Espelhos do para-sol 3-7-3
 - Cinzeiro 3-7-4
 - Acendedor de cigarros 3-7-5
 - Saída de energia 3-7-6
 - Descansa-braço 3-7-7
 - Tapete do assoalho 3-7-8

Seção 3-1
Uso do sistema do ar
condicionado e desembaçador

- Sistema do ar condicionado automático
- Sistema do ar condicionado manual
- Desembaçador do vidro traseiro

3-1. Uso do sistema do ar condicionado e desembaçador

Sistema do ar condicionado automático (Versão GLi , XEi e ALTIS)

As saídas de ar e velocidade do ventilador são ajustadas automaticamente conforme o ajuste de temperatura.

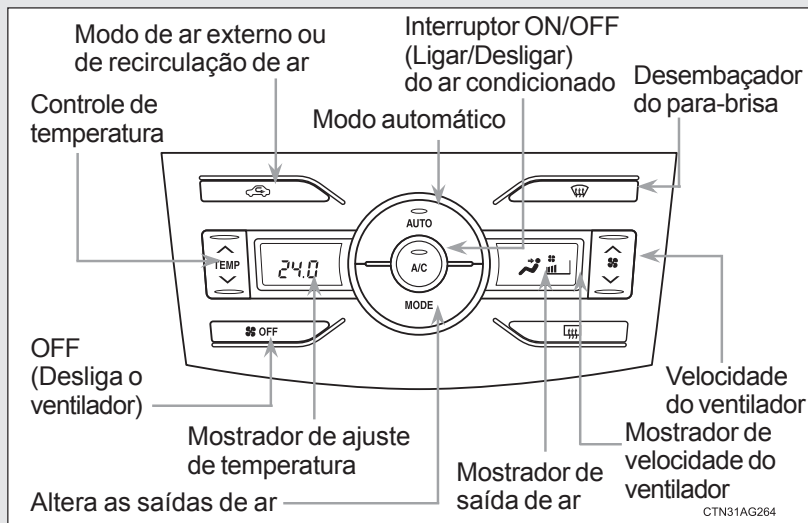

Uso do modo automático

PASSO 1

Pressione  .

O sistema do ar condicionado começará a funcionar.

PASSO 2

Pressione o interruptor “^” para aumentar a temperatura e

“v” para reduzir a temperatura em  .

Regulagem dos ajustes

■ Ajuste da temperatura

Pressione o interruptor “^” para aumentar a temperatura e “v”

para reduzir a temperatura em



■ Ajuste da velocidade do ventilador

Pressione “^” para aumentar ou “v” para reduzir em



A velocidade do ventilador é apresentada no mostrador de velocidades do ventilador (7 níveis).

Pressione  para desligar o ventilador.

■ Alteração nas saídas de ar

Pressione



As saídas de ar irão comutar sempre que o botão for pressionado. O fluxo de ar apresentado no mostrador indica as saídas de ar em operação.

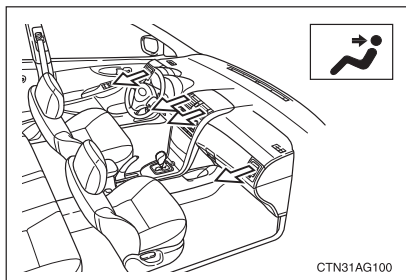

O ar flui para a parte superior do corpo.

3-1. Uso do sistema do ar condicionado e desembaçador

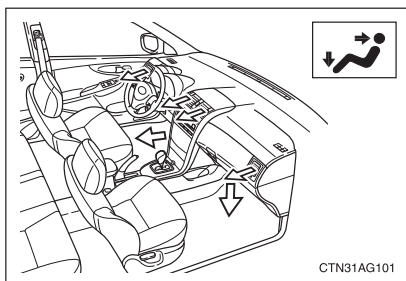

O ar flui para a parte superior do corpo e a área dos pés.

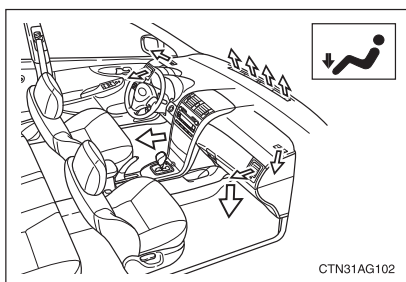

O ar flui principalmente para a área dos pés.

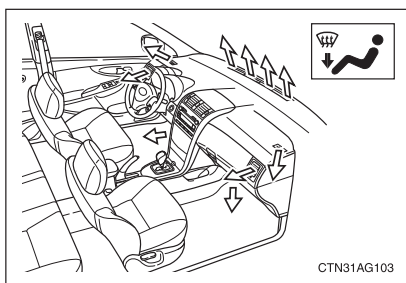

O ar flui para a área dos pés e o desembaçador do para-brisa entra em funcionamento.

■ Comutar entre os modos de entrada de ar

Pressione .

Irá comutar entre o modo de ar externo (indicador OFF) e modo de recirculação de ar (indicador ON) sempre que o botão for pressionado.

Desembaçar o para-brisa

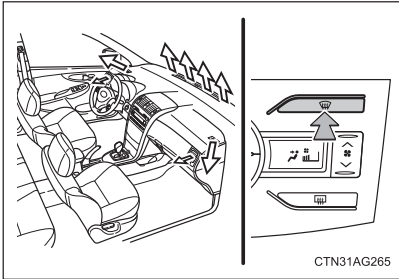

Desembaçador

O controle do sistema do ar condicionado funcionará automaticamente.

A entrada de ar poderá automaticamente comutar para o modo de ar externo, conforme a temperatura do ar externo.

Ajuste da posição, abertura e fechamento das saídas de ar

► Saídas centrais

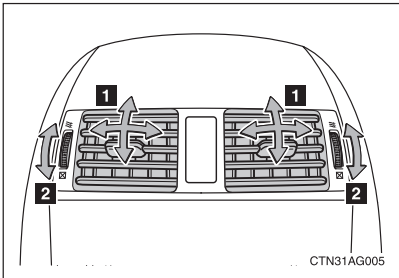

- 1** Direcionam o fluxo de ar para a esquerda ou direita, para cima ou para baixo.
- 2** Gire o botão para cima para abrir a saída ou abaixe-o para fechá-la.

► Saídas (lado direito e esquerdo)

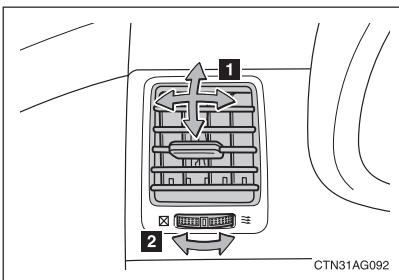

- 1** Direcionam o fluxo de ar para a esquerda ou direita, para cima ou para baixo.
- 2** Gire o botão para a direita para abrir a ventilação, e para a esquerda para fechar a ventilação.

3-1. Uso do sistema do ar condicionado e desembaçador

■ Uso do modo automático

A velocidade do ventilador é ajustada automaticamente conforme o ajuste da temperatura e as condições ambientais. Como resultado, as ações abaixo poderão ocorrer.

- O sistema poderá passar automaticamente ao modo de recirculação de ar quando o ajuste da temperatura para uma condição mais fria for selecionado no verão.

- Imediatamente após o interruptor ser pressionado, o ventilador poderá deixar de funcionar durante alguns instantes, até que o ar quente ou ar frio esteja pronto para fluir.

- Poderá haver fluxo de ar frio para a área ao redor da parte superior do corpo quando o aquecedor estiver ligado.

■ Uso do sistema no modo de recirculação de ar

Os vidros irão embaçar mais facilmente se o modo de recirculação de ar for usado durante um longo período.

■ Temperatura do ar externo próxima a 0°C (32°F).

O sistema do ar condicionado poderá não funcionar mesmo quando



for pressionado.

■ Quando for selecionado para as saídas de ar.

Para o conforto na condução, o fluxo de ar para os pés poderá ser mais quente do que o fluxo de ar para a parte superior do corpo, conforme o ajuste de temperatura.

ATENÇÃO

■ Para evitar embaçamento do para-brisa

Não use durante a operação de ar frio em condição climática extremamente úmida.

A diferença entre a temperatura do ar externo e a temperatura do para-brisa poderá causar embaçamento da superfície do para-brisa e obstruir a sua visão.



NOTA

■ Para evitar a descarga da bateria

Não deixe o sistema do ar condicionado automático ligado durante um período acima do necessário quando o motor estiver desligado.

Sistema do ar condicionado manual (Versão XLi)

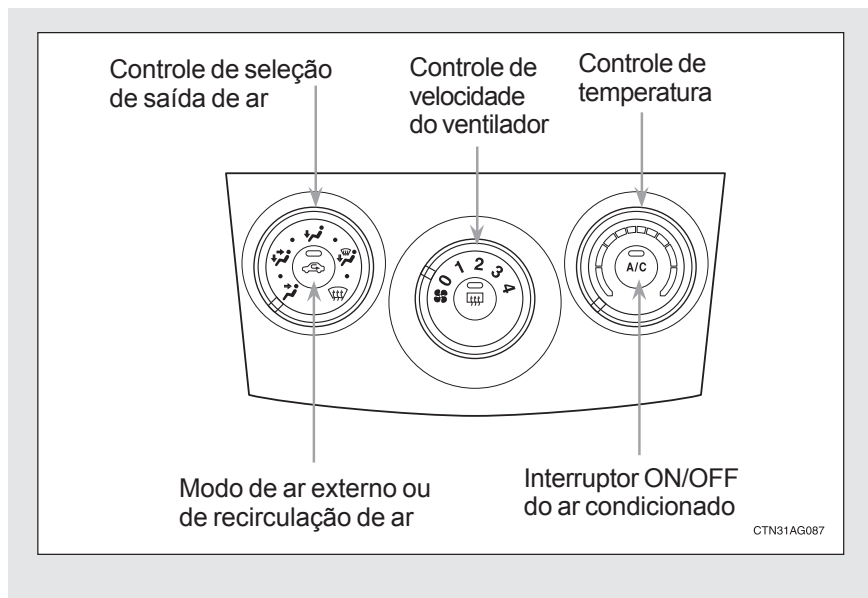

Regulagem dos ajustes

■ Ajuste da temperatura

Gire o controle de temperatura no sentido horário (aquecer) ou anti-horário (esfriar).

Se  não for pressionado, o sistema irá ventilar o ar na temperatura ambiente ou aquecido.

■ Ajuste da velocidade do ventilador

Gire o controle de velocidade do ventilador no sentido horário (aumentar) ou anti-horário (diminuir).

Posicione o controle em “0” para desligar o ventilador.

3-1. Uso do sistema do ar condicionado e desembaçador

■ Seleção das saídas de ar

Ajuste o controle de seleção de saída de ar à posição apropriada.

As posições entre as seleções de saída de ar indicadas abaixo também podem ser selecionadas para ajuste mais detalhado.

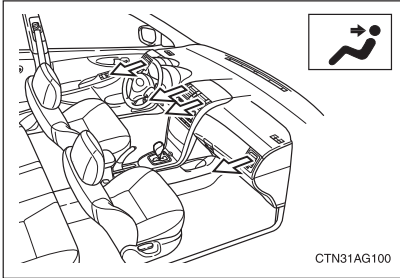

O ar flui para a parte superior do corpo.

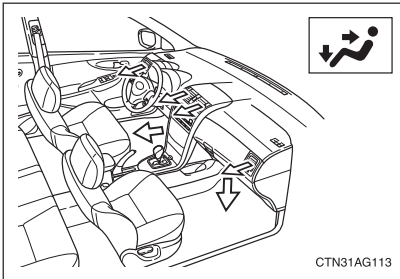

O ar flui para a parte superior do corpo e a área dos pés.

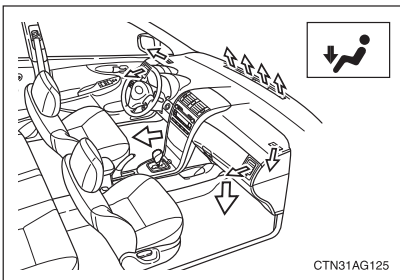

O ar flui principalmente para a área dos pés.

3-1. Uso do sistema do ar condicionado e desembaçador

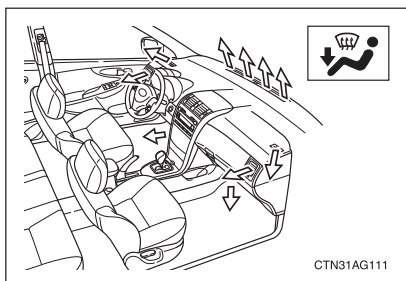

O ar flui para a área dos pés e o desembaçador do para-brisa entra em funcionamento.

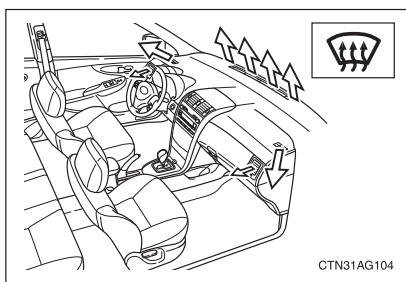

O ar flui para o para-brisa e vidros laterais.

A entrada de ar comuta automaticamente para o modo de ar externo.

Pressionar  para ligar o ar condicionado irá desembaçar o para-brisa e os vidros laterais mais rapidamente.

■ Comutação nos modos de entrada de ar

Pressione .

Irá comutar entre o modo de ar externo (indicador OFF) e modo de recirculação de ar (indicador ON) sempre que o botão for pressionado.

Ajuste de posição e abertura/fechamento das saídas de ar

► Saídas centrais

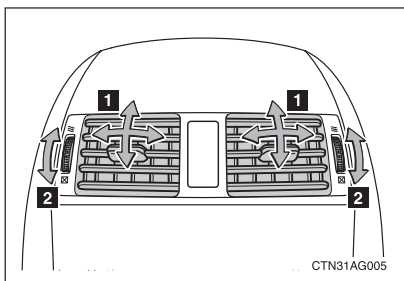

- 1 Direcionam o fluxo de ar para a esquerda ou direita, para cima ou para baixo.
- 2 Gire o botão para cima para abrir a saída ou abaixe-o para fechá-la.

► Saídas (lado direito e esquerdo)

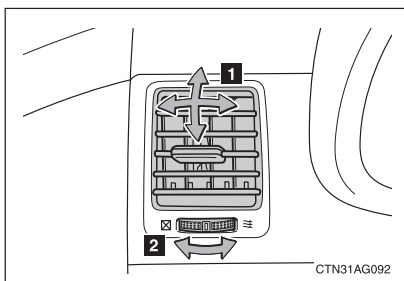

- 1 Direcionam o fluxo de ar para a esquerda ou direita, para cima ou para baixo.
- 2 Gire o botão para a direita para abrir a ventilação, e para a esquerda para fechar a ventilação.

■ Uso do sistema no modo de ar recirculado

Os vidros irão embaçar mais facilmente se o modo do ar recirculado for usado durante um longo período.

■ Quando a temperatura do ar externo estiver próxima a 0°C (32°F)

O sistema do ar condicionado poderá não funcionar mesmo quando

 for pressionado.

■ Quando for selecionado para as saídas de ar

Para seu conforto na condução, o fluxo do ar para os pés poderá ser mais aquecido do que o fluxo para a parte superior do corpo, conforme a posição do controle de ajuste de temperatura.

3-1. Uso do sistema do ar condicionado e desembaçador

ATENÇÃO

■ Para evitar o embaçamento do para-brisa

Não ajuste o controle de seleção de ar externo em  durante a operação de ar frio em condição climática extremamente úmida. A diferença entre a temperatura do ar externo e a do para-brisa poderá causar embaçamento da superfície do para-brisa, obstruindo a sua visão.

NOTA

■ Para evitar descarga da bateria

Não mantenha o sistema do ar condicionado ligado além do necessário quando o motor estiver desligado.

3-1. Uso do sistema do ar condicionado e desembaçador

Desembaçador do vidro traseiro

Limpar o vidro traseiro usando o desembaçador.

- ▶ Veículos com sistema de ar condicionado automático

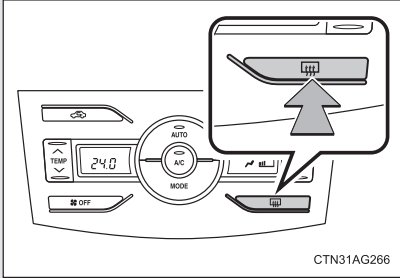

Ligar/desligar

O desembaçador irá desligar automaticamente após 15 minutos.

- ▶ Veículos com sistema de ar condicionado manual

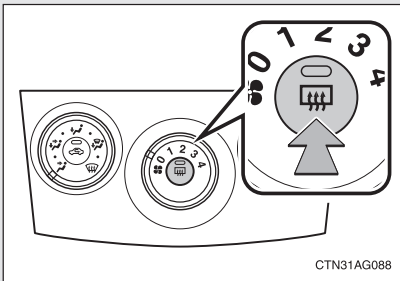

Ligar/desligar

O desembaçador irá desligar automaticamente após 15 minutos.

3-1. Uso do sistema do ar condicionado e desembaçador

Seção 3-2

Uso do sistema de áudio

- Tipos de sistemas de áudio
- Uso do rádio
- Uso do CD player
- Execução de discos MP3 e WMA
- Execução de iPod
- Execução de memória USB
- Uso ideal do sistema de áudio
- Uso da entrada AUX
- Uso dos interruptores de áudio no volante de direção

3-2. Uso do sistema de áudio

Tipos de sistemas de áudio

- ▶ Tipo A: CD Player e Radio AM/FM com Bluetooth® (Versão XEi e ALTIS)

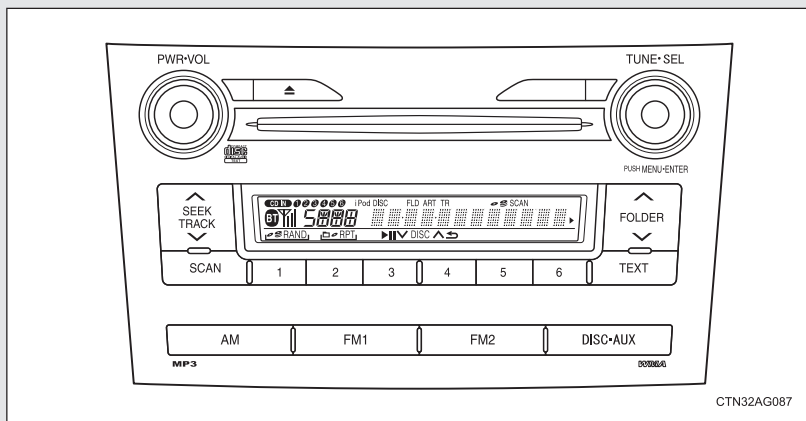

- ▶ Tipo B: CD Player e Radio AM/FM (Versão XLi e GLi)

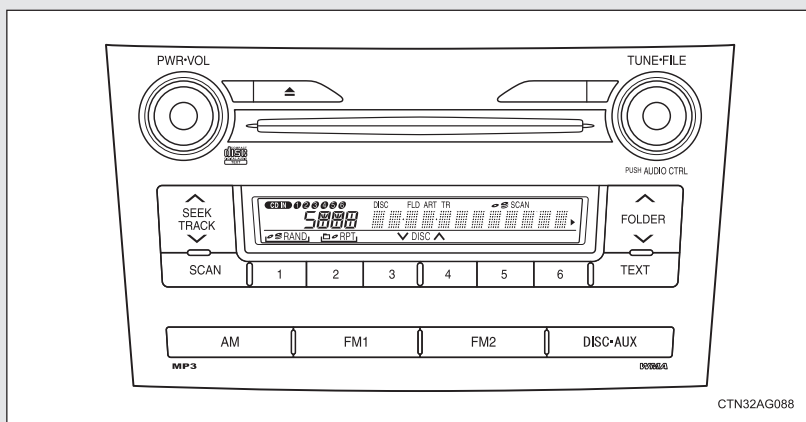

Título	Página
Uso do rádio	P. 3-2-4
Uso do CD player	P. 3-2-6
Execução de discos MP3 e WMA	P. 3-2-12
Execução de iPod	P. 3-2-20
Execução de memória USB	P. 3-2-27
Uso ideal do sistema de áudio	P. 3-2-34
Uso da entrada AUX	P. 3-2-36
Uso dos interruptores no volante de direção	P. 3-2-38

■ Uso de telefones celulares

Interferências nos alto-falantes do sistema de áudio poderão ser ouvidas se um telefone celular estiver sendo utilizado dentro ou próximo do veículo enquanto o sistema de áudio estiver em funcionamento.

NOTA

■ Para evitar descarga da bateria

Não mantenha o sistema de áudio ligado além do necessário quando o motor estiver desligado.

■ Para evitar danos ao sistema de áudio

Esteja atento para não respingar bebidas ou outros líquidos no sistema de áudio.

3-2. Uso do sistema de áudio

Uso do rádio

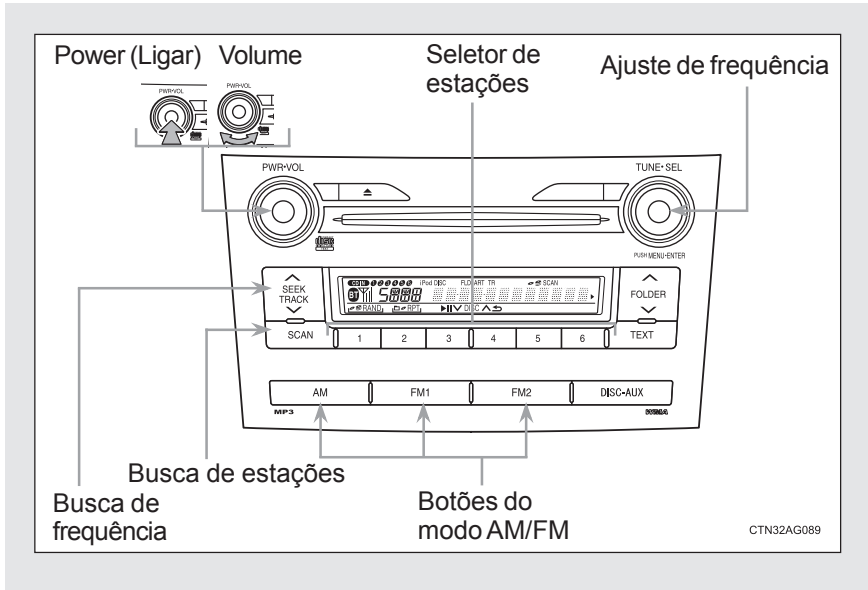

Ajuste de estações pré-programadas

PASSO 1 Procure as estações desejadas girando o controle  ou

pressionando “^” ou “v” em .

PASSO 2 Pressione e mantenha pressionado o botão (de a) da estação a ser ajustada até você ouvir um bip.

Busca de estações de rádio

■ Busca de estações pré-sintonizadas

PASSO 1 Pressione e mantenha pressionado  até ouvir um bip.

Cada estação pré-sintonizada será executada durante 5 segundos.

PASSO 2 Quando a estação desejada for atingida, pressione novamente o botão.

■ Busca de todas as estações de rádio dentro da faixa de frequência

PASSO 1 Pressione  .

Todas as estações com recepção serão executadas por 5 segundos.

PASSO 2 Quando a estação desejada for atingida, pressione novamente o botão.

■ Quando a bateria for desconectada

As estações pré-sintonizadas são apagadas.

■ Sensibilidade de recepção

- Manter a recepção perfeita de rádio constantemente é difícil em virtude da posição continuamente alterada da antena, diferenças na intensidade do sinal e objetos próximos, como trens, transmissores, etc.
- Quando  for usado, a seleção automática de estação poderá não ser possível.
- A antena do rádio é montada no interior do vidro traseiro. Para manter a recepção clara do rádio, não instale película metálica nos vidros ou outros objetos metálicos próximos ao filamento da antena.

3-2. Uso do sistema de áudio

Uso do CD player

- ▶ Tipo A: CD Player e Radio AM/FM com Bluetooth® (Versão XEi e ALTIS)

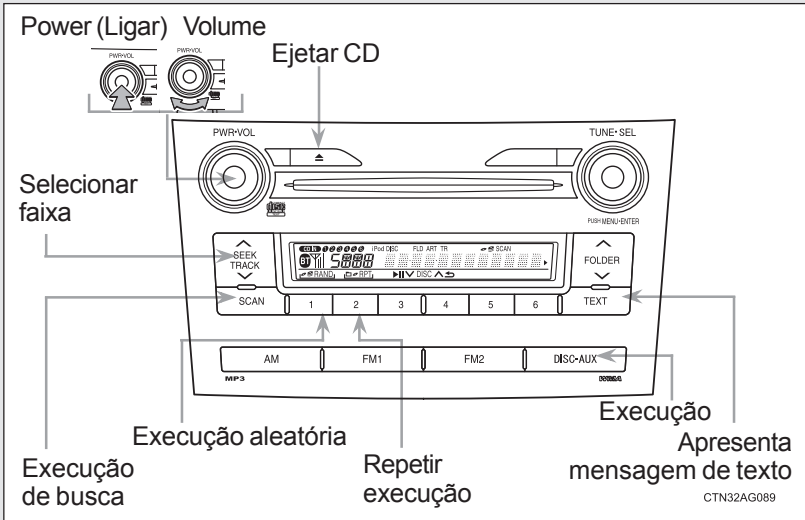

- ▶ Tipo B: CD Player e Radio AM/FM (Versão XLI e GLI)

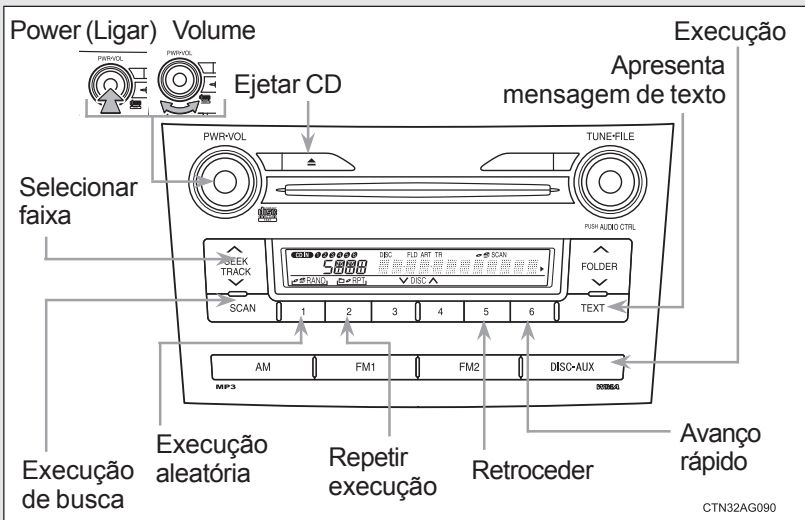

Carregar CDs

■ Carregar um CD

Insira um CD.

Ejetar CDs

■ Ejetar um CD

Pressione  e remova o CD.

Selecionar e procurar faixas

■ Para selecionar uma faixa por vez.

Pressione “^” para avançar ou “v” para retroceder usando



até que o número da faixa desejada seja apresentado.

■ Para selecionar a faixa desejada executando trechos das faixas no disco.

PASSO 1 Pressione  .

Os primeiros dez segundos de cada faixa serão executados.

PASSO 2 Pressione o interruptor novamente quando o número da faixa desejada for alcançada.

■ Para retornar ao início da faixa atual

Pressione “v” em  .

3-2. Uso do sistema de áudio

Repetir a execução

■ Para repetir uma faixa

Pressione (RPT).

Execução aleatória

■ CD Atual

Pressione (RAND)

As faixas serão executadas aleatoriamente até que o botão seja pressionado mais uma vez.

Comutar informações no mostrador

Pressione .

Cada vez que o interruptor for pressionado, as informações no mostrador serão alteradas na ordem: Número de faixa/ Tempo decorrido → Título de CD → Título da faixa.

■ Mostrador

Até 12 caracteres poderão ser apresentados por vez.

Se houver 13 caracteres ou mais, pressionar e manter pressionado por 1 segundo ou mais, fará apresentar os demais caracteres.

No máximo 24 caracteres poderão ser apresentados.

Se for pressionado por 1 segundo ou mais novamente ou não tiver sido pressionado durante 6 segundos ou mais, o mostrador irá retornar aos primeiros 12 caracteres.

Conforme o conteúdo gravado, os caracteres poderão não ser apresentados corretamente ou mesmo poderão não ser apresentados.

■ Cancelar a execução aleatória e repetir a execução.

Pressione (RAND) ou (RPT) novamente.

■ Mensagem de erro

“ERROR”: Indica impropriedade no CD ou no CD player. O CD poderá estar sujo, danificado ou introduzido na posição errada.

■ Discos que podem ser usados

Os discos com as identificações abaixo podem ser usados.

A execução poderá não ser possível conforme o formato da gravação ou características do disco, ou devido a riscos, sujeira ou deterioração.



Os CDs com dispositivos para proteção de cópia não podem ser usados.

■ Dispositivos de proteção do CD player

Para proteger os componentes internos, a execução será interrompida automaticamente após a detecção de um problema.

■ Se os CDs forem mantidos no CD player ou na posição ejetada durante longos períodos

Os CDs poderão ser danificados e poderão não ser executados corretamente.

■ Produtos de limpeza de lente

Não use produtos para limpeza de lente. Isto poderá danificar o CD player.

3-2. Uso do sistema de áudio

NOTA

■ CDs e adaptadores que não podem ser usados

Não use os tipos abaixo de CDs ou adaptadores de CD de 8 cm (3 pol.) ou disco duplo.

Isto poderá danificar o CD player e/ou a função de introduzir/ejeção de CD.

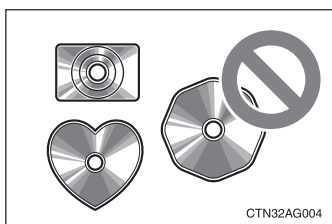

- CDs com diâmetro diferente de 12 cm (4,7 pol.).

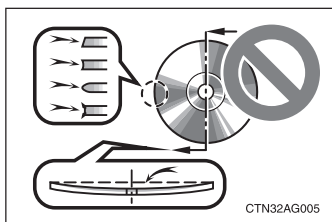

- CDs de baixa qualidade e deformados.

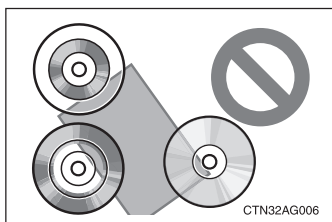

- CDs com área de gravação transparente ou translúcida.

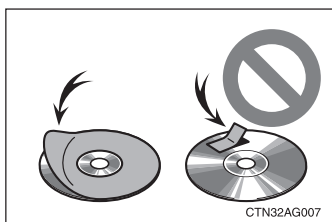

- CDs em que tenham sido coladas fitas, decalques ou etiquetas CDR, ou cuja etiqueta tenha se descolado.



NOTA

■ Precauções quanto ao CD player

A negligência quanto às precauções abaixo poderá resultar em danos graves aos CDs ou ao CD player.

- Introduza apenas CDs na abertura destinada à entrada de CDs do CD player.
- Não aplique óleo ao CD player.
- Armazene os CDs fora do alcance da luz solar direta.
- Jamais desmonte componente algum do CD player.

3-2. Uso do sistema de áudio

Execução de discos MP3 e WMA

- ▶ Tipo A: CD Player e Radio AM/FM com Bluetooth® (Versão XEi e ALTIS)

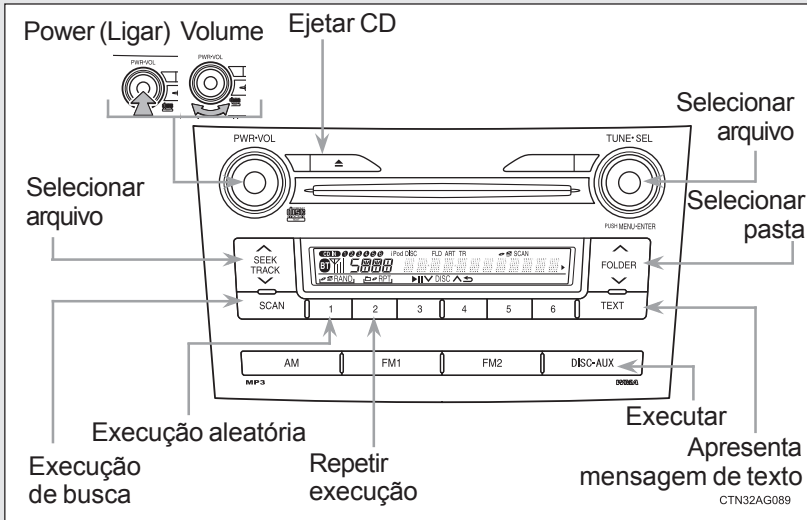

- ▶ Tipo B: CD Player e Radio AM/FM (Versão XLi e GLI)

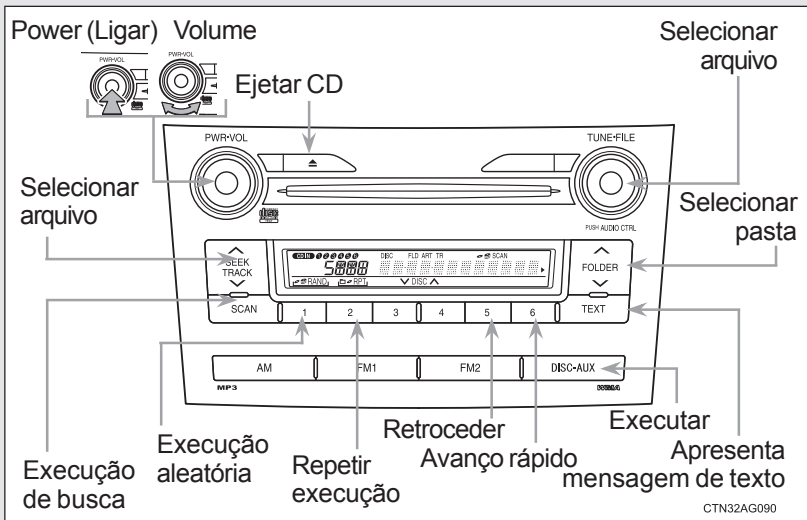

Inserir e ejetar discos MP3 e WMA



→P. 3-2-6

Selecionar e buscar uma pasta

- Para selecionar pastas uma a uma

Pressione “^” ou “v” em  para selecionar a pasta desejada.

- Para selecionar a pasta desejada executando trechos do primeiro arquivo em cada pasta

Pressione e mantenha pressionado  até ouvir um bip. Quando a pasta desejada for atingida, pressione  novamente.



- Para retornar à primeira pasta.

Pressione e mantenha pressionado “v” em  até ouvir um bip.

3-2. Uso do sistema de áudio

Selecionar busca de arquivos

- Para selecionar um arquivo por vez

Gire  ou pressione “^” ou “v” em  para selecionar o arquivo desejado.

- Para selecionar o arquivo desejado executando trechos dos arquivos na pasta

Pressione  .

Quando o arquivo desejado for atingido, pressione  novamente.

- Para retornar ao início do arquivo atual

Pressione “v” em  .

Repetir a execução

- Para repetir um arquivo

Pressione  (RPT).

- Para repetir todos os arquivos em uma pasta

Pressione e mantenha pressionado  RPT até ouvir um bip.

Execução aleatória

- Para executar arquivos de uma determinada pasta aleatoriamente

Pressione  (RAND).

- Para executar todos os arquivos em um disco aleatoriamente

Pressione e mantenha pressionado  (RAND) até ouvir um bip.

Comutar informações no mostrador

Pressione .

Cada vez que o interruptor for pressionado, as informações no mostrador serão alteradas na ordem: No. de Pasta / No. de Arquivo / Tempo Decorrido → Nome da Pasta → Nome de Arquivo → Título de Album (somente MP3) → Título de Faixa → Nome do Artista.

■ Mostrador

Até 12 caracteres poderão ser apresentados por vez.

Se houver 13 caracteres ou mais, pressionar e manter pressionado por 1 segundo ou mais, fará apresentar os demais caracteres.

No máximo 24 caracteres poderão ser apresentados.

Se for pressionado por 1 segundo ou mais novamente ou não tiver sido pressionado durante 6 segundos ou mais, o mostrador irá retornar aos primeiros 12 caracteres.

Conforme o conteúdo gravado, os caracteres poderão não ser apresentados corretamente ou mesmo poderão não ser apresentados.

■ Cancelar aleatoriamente e repetir a execução.

Pressione (RAND) ou (RPT) novamente.

■ Mensagem de erro

“ERROR”: Indica impropriedade no CD ou no CD player. O CD poderá estar sujo, danificado ou introduzido na posição errada.

“NO MUSIC”: Indica que o arquivo MP3/WMA não está incluído no CD.

3-2. Uso do sistema de áudio

■ Discos que podem ser usados

Os discos com as identificações abaixo podem ser usados.

A execução poderá não ser possível conforme o formato da gravação ou características do disco, ou devido a riscos, sujeira ou deterioração.



■ Dispositivos de proteção do CD player

Para proteger os componentes internos, a execução será interrompida automaticamente após a detecção de um problema enquanto o CD player estiver sendo usado.

■ Se os CDs forem mantidos no CD player ou na posição ejetada durante longos períodos

Os CDs poderão ser danificados e poderão não ser executados corretamente.

■ Produtos de limpeza de lente

Não use produtos para limpeza de lente. Isto poderá danificar o CD player.

■ Arquivos MP3 e WMA

MP3 (MPEG Audio LAYER 3) é um formato padrão de compressão de áudio.

Os arquivos podem ser comprimidos a aproximadamente 1/10 da sua dimensão real, através de compressão MP3.

WMA (Windows Media TM Audio) é um formato Microsoft de compressão de áudio.

Este formato comprime os dados de áudio a uma dimensão menor do que o formato MP3.

Existe um limite que pode ser usado para os padrões de arquivo MP3 e WMA e a mídia/formatos gravados neles.

- Compatibilidade de arquivo MP3
 - Padrões compatíveis
MP3 (MPEG1 LAYER3, MPEG2 LSF LAYER3)
 - Frequências de amostragem compatíveis
MPEG1 LAYER3: 32, 44.1, 48 (kHz)
MPEG2 LSF LAYER3: 16, 22.05, 24 (kHz)
 - Bit rates compatíveis (Compatível com VBR)
MPEG1 LAYER3: 64, 80, 96, 112, 128, 160, 192, 224, 256, 320 (kbps)
MPEG2 LSF LAYER3: 64, 80, 96, 112, 128, 144, 160 (kbps)
 - Modos compatíveis de canal: stereo, joint stereo, dual channel e monaural
- Compatibilidade de arquivo WMA
 - Padrões compatíveis
WMA Ver. 7, 8, 9
 - Frequências de amostragem compatíveis
32, 44.1, 48 (kHz)
 - Bit rates compatíveis (Somente compatível com execução em 2 canais)
Ver. 7, 8: CBR 48, 64, 80, 96, 128, 160, 192 (kbps)
Ver. 9: CBR 48, 64, 80, 96, 128, 160, 192, 256, 320 (kbps)

- Mídia compatível

As mídias que podem ser usadas para execução MP3 e WMA são CD-Rs e CDRWs.

A execução em alguns casos poderá não ser possível, conforme a condição do CD-R ou CD-RW. A execução poderá não ser possível ou o áudio poderá saltar se o disco estiver riscado ou marcado com impressões digitais.

3-2. Uso do sistema de áudio

● Formatos de disco compatíveis

Os formatos de disco abaixo podem ser usados.

- Formatos de disco: CD-ROM Modo 1 e Modo 2
CD-ROM XA Modo 2, Form 1 e Form 2
- Formatos de arquivo: ISO9660 nível 1, nível 2, (Romeo, Joliet) arquivos MP3 e WMA em qualquer formato além dos listados acima poderão não ser executados corretamente, e os seus nomes de arquivo e nomes de pastas poderão não ser apresentados corretamente. Arquivos MP3 e WMA gravados em um único CD não serão reproduzidos em ordem alfabética e sim por formato.

Os itens relacionados a padrões e limitações são apresentados abaixo:

- Hierarquia máxima de diretório: 8 níveis
- Extensão máxima dos nomes de pastas/nomes de arquivos: 32 caracteres
- Número máximo de pastas: 192 (incluindo a raiz)
- Número máximo de arquivos por disco: 255
- Quanto maior o número de pastas no CD, o aparelho irá demandar maior tempo para o início da reprodução das músicas.

● Nomes de arquivo

Os únicos arquivos que podem ser reconhecidos como MP3/WMA são os que apresentam extensão .mp3 ou .wma.

● Sessões múltiplas

Este aparelho não suporta CDs multi-sessão e requer que os CDs gravados sejam finalizados.

● Tags ID3 e WMA

As tags ID3 podem ser adicionadas a arquivos MP3, possibilitando a gravação do título da pasta, nome do artista, etc.

O sistema é compatível com ID3 Ver. 1.0, 1.1, e Ver. Tags 2.2, 2.3 ID3. O número de caracteres é baseado em ID3 Ver. 1.0 e 1.1.)

Os tags WMA podem ser incluídos a arquivos WMA, possibilitando a gravação de título de faixa e nome do artista assim como os tags ID3.

● Execução de MP3 e WMA

Quando for introduzido um disco contendo arquivos MP3 ou WMA, todos os arquivos no disco serão verificados. Após a verificação do arquivo, o primeiro arquivo MP3 ou WMA será executado. Para que a verificação de arquivo seja feita mais rapidamente, recomendamos não escrever em arquivos exceto MP3 ou WMA ou criar pastas desnecessárias.

Se os discos contiverem uma mistura de dados de música dados no de formato MP3 ou WMA, somente os dados de música poderão ser executados.

● Extensões

Se as extensões de arquivo .mp3 e .wma forem usadas para arquivos que não sejam de MP3 e WMA, os mesmos serão incorretamente reconhecidos e executados como arquivos MP3 e WMA. Isto poderá resultar em muita interferência e danos aos alto-falantes.

● Execução

- Para executar arquivo MP3 com boa qualidade estável de áudio, recomendamos o bit rate fixo de 128 kbps e frequência de amostragem de 44,1 kHz.
- A execução de CD-R ou CD-RW poderá não ser possível em alguns casos, conforme as características do disco.
- Existe uma ampla variedade de freeware e outros software de codificação para arquivos MP3 e WMA no mercado, e conforme o status de codificação e o formato do arquivo, poderá haver má qualidade de áudio ou ruídos no início da execução. Em alguns casos, a execução definitivamente não será possível.
- Quando houver gravação de arquivos que não sejam MP3 ou WMA em um disco, poderá ser necessário mais tempo para reconhecimento do disco e em alguns casos, a execução não poderá ser possível.
- Microsoft, Windows, e Windows Media são marcas registradas Microsoft Corporation nos Estados Unidos e em outros países.



NOTA

- CDs e adaptadores que não podem ser usados (→P. 3-2-10)
- Precauções quanto ao CD player (→P. 3-2-11)

3-2. Uso do sistema de áudio

Execução de iPod (Versão XEi e ALTIS)

Conectar um iPod permite que você aprecie suas músicas nos alto-falantes do veículo.

■ Conexão de iPod

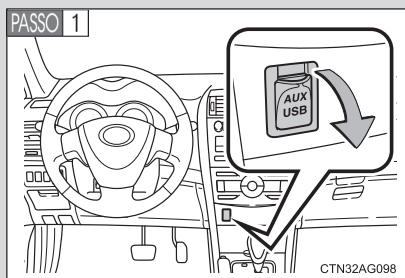

Abra a tampa e conecte um iPod usando o cabo.

Ligue a alimentação do iPod se não estiver ligada.

Obs: Nos modelos XLi e GLi utilizar a entrada auxiliar.

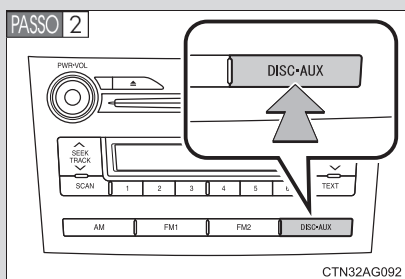

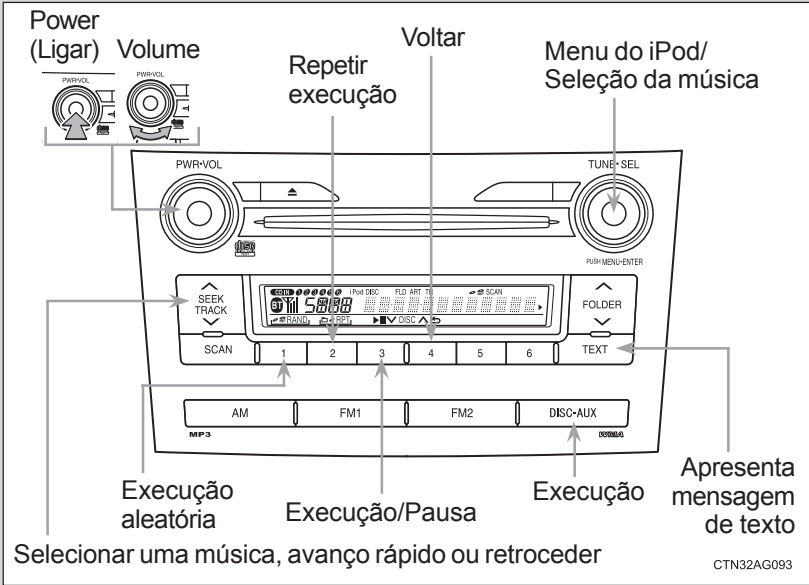

Pressione **DISC-AUX** .

■ Painel de controle



Selecionar um modo de execução

PASSO 1 Pressione  para selecionar o modo de menu iPod.

PASSO 2 Girar  altera o modo de execução na seguinte ordem:
 “PLAYLISTS” → “ARTISTS” → “ALBUMS” → “SONGS” →
 “PODCASTS” → “GENRES” → “COMPOSERS” →
 “AUDIOBOOKS”

PASSO 3 Pressione  para selecionar o modo de execução desejado.

3-2. Uso do sistema de áudio

■ Lista do modo de execução

Modo de execução	Primeira seleção	Segunda seleção	Terceira seleção	Quarta seleção
“PLAYLISTS”	Seleção de playlists	Seleção de músicas	–	–
“ARTISTS”	Seleção de artistas	Seleção de álbuns	Seleção de músicas	–
“ALBUMS”	Seleção de álbuns	Seleção de músicas	–	–
“SONGS”	Seleção de músicas	–	–	–
“PODCASTS”	Seleção de álbuns	Seleção de músicas	–	–
“GENRES”	Seleção de gênero	Seleção de artistas	Seleção de álbuns	Seleção de músicas
“COMPOSERS”	Seleção de compositores	Seleção de álbuns	Seleção de músicas	–
“AUDIOBOOKS”	Seleção de músicas	–	–	–



■ Selecionar uma lista

PASSO 1 Gire  para exibir a lista da primeira seleção.



PASSO 2 Pressione  para selecionar o item desejado.

Pressionar o botão muda para a lista da segunda seleção.

PASSO 3 Repita o mesmo procedimento para selecionar o item desejado.

Para retornar à lista de seleção anterior, selecione “GO BACK” (voltar) ou pressione  ().

Selecionar músicas

Gire  ou pressione “^” ou “v” em  para selecionar a música desejada.

Executar/pausar músicas

Para executar ou pausar uma música, pressione .

Avançar rapidamente e retroceder músicas

Para avançar ou retroceder rapidamente, pressione e mantenha pressionado “^” ou “v” em .

Execução aleatória

■ Executar aleatoriamente músicas de uma playlist ou álbum

Pressione (RAND).

Para cancelar, pressione novamente (RAND).

■ Executar aleatoriamente músicas de todas as playlists ou álbuns

Pressione e mantenha pressionado (RAND) até ouvir um bip.

Para cancelar, pressione novamente (RAND).

Repetir execução

Pressione (RPT).

Para cancelar, pressione novamente (RPT).

Comutar informações no mostrador

Pressione .

A cada toque no botão, o mostrador muda na seguinte ordem:

Tempo decorrido → Título do álbum → Título da faixa → Nome do artista

3-2. Uso do sistema de áudio

Ajustar qualidade de áudio e balanço de volume

PASSO 1

Pressione  para entrar no modo de menu iPod.

PASSO 2

Pressionar  altera os modos de áudio. (→ P. 3-2-34)

■ Sobre o iPod

- A Apple não é responsável pela operação deste dispositivo ou sua conformidade com os padrões de segurança.
- iPod é uma marca registrada de Apple Inc., registrada nos Estados Unidos e em outros países.

■ Funções do iPod

- Quando um iPod é conectado e a fonte de áudio é alterada para o modo iPod, o dispositivo começará a tocar do ponto em que parou na última utilização.
- Dependendo do iPod que está conectado ao sistema, determinadas funções podem não estar acessíveis. Se uma função estiver indisponível devido à falha (oposto à especificação do sistema), desconectar o dispositivo e reconectá-lo novamente pode resolver o problema.
- Enquanto conectado ao sistema, o iPod não pode ser operado com seus próprios controles. É necessário usar os controles do sistema de áudio do veículo.

■ Problemas do iPod

Para solucionar a maioria dos problemas encontrados na execução de seu iPod, desconecte-o e reinicie-o. Para instruções de como reiniciar seu iPod, consulte o manual de instruções do iPod.

■ Mostrador

→ P. 3-2-8

■ Mensagens de erro

- “ERROR”: Indica um problema no iPod ou em sua conexão.
- “NO MUSIC”: Indica que não há músicas no iPod.
- “EMPTY”: Indica que algumas músicas disponíveis no iPod não foram encontradas na playlist selecionada.
- “UPDATE”: Indica que a versão do iPod não é compatível. Atualize o software de seu iPod com a última versão.

■ Modelos compatíveis

Modelo	Geração	Versão do Software
iPod	5ª geração	Versão 1.2.0 ou superior
iPod nano	1ª geração	Versão 1.3.0 ou superior
	2ª geração	Versão 1.1.2 ou superior
	3ª geração	Versão 1.0.0 ou superior
iPod touch	1ª geração	Versão 1.1.0 ou superior
iPod classic	1ª geração	Versão 1.0.0 ou superior

Dependendo das diferenças entre modelos ou versões de software, etc., alguns modelos listados acima podem ser incompatíveis com este sistema. A 4ª geração de iPod e os modelos mais antigos não são compatíveis com este sistema.

iPhone, iPod mini, iPod shuffle e iPod photo não são compatíveis com este sistema.

Itens relacionados aos tipos e limitações são:

- Número máximo de listas no dispositivo: 9999
- Número máximo de músicas no dispositivo: 65535
- Número máximo de músicas por lista: 65535

3-2. Uso do sistema de áudio

ATENÇÃO

■ Durante a condução

Não conecte o iPod nem opere seus controles.

NOTA

■ Para evitar danos ao iPod

- Não deixe o iPod no veículo. A temperatura interna do veículo pode aumentar muito, resultando em danos ao dispositivo.
- Não empurre o iPod para baixo nem aplique pressão desnecessária durante sua conexão. Do contrário, o iPod ou seus terminais podem ser danificados.
- Não insira objetos estranhos na entrada do iPod. Do contrário, o iPod ou seus terminais podem ser danificados.

3-2. Uso do sistema de áudio

Execução de memória USB (Versão XEi e ALTIS)

Conectar uma memória USB permite que você ouça música nos alto-falantes do seu veículo.

■ Conectar uma memória USB

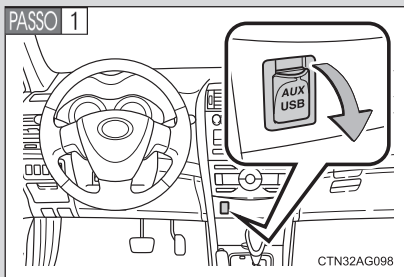

Abra a tampa e conecte a memória USB.

Ligue a alimentação da memória USB se não estiver ligada.

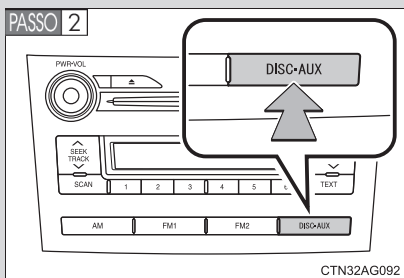

Pressione **DISC-AUX**.

3-2. Uso do sistema de áudio

■ Painel de controle

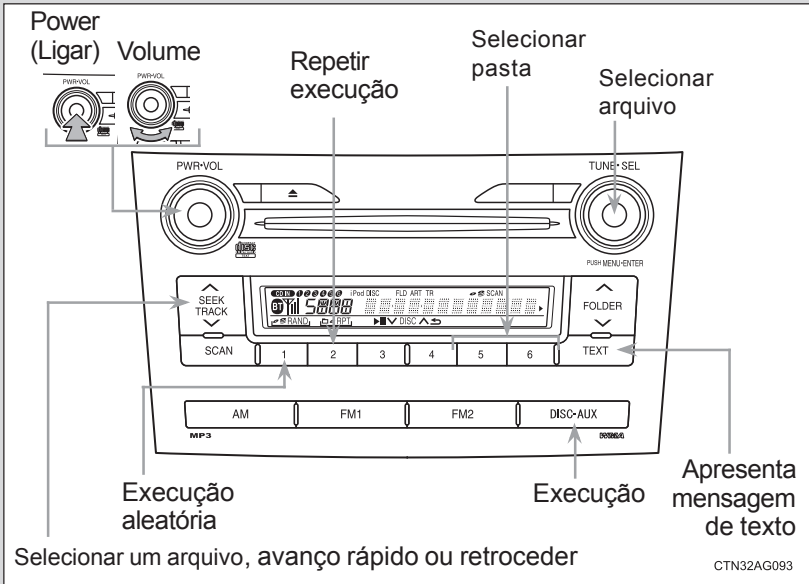

Selecionar uma pasta



■ Selecionar uma pasta de cada vez

Pressione (V) ou (Λ) para selecionar a pasta desejada.

■ Retornar para a primeira pasta

Pressione e mantenha pressionado (V) até ouvir um bip.

Selecionar arquivos

Gire  ou pressione "Λ" ou "V" em  para selecionar o arquivo desejado.

Avançar rapidamente e retroceder arquivos

Para avançar rapidamente ou retroceder, pressione e mantenha pressionado “^” ou “v” em  .

Execução aleatória

■ Executar arquivos de uma pasta em ordem aleatória

Pressione (RAND).

Para cancelar, pressione (RAND) novamente.

■ Reproduzir todos os arquivos de uma memória USB em ordem aleatória

Pressione e mantenha pressionado (RAND) até ouvir um bipe.

Para cancelar, pressione (RAND) novamente.

Repetir a execução

■ Repetir um arquivo

Pressione (RPT).

Para cancelar, pressione (RPT) novamente.

■ Repetir todos os arquivos de uma pasta

Pressione e mantenha pressionado (RPT) até ouvir um bipe.

Para cancelar, pressione (RPT) novamente.

Alternar o mostrador

Pressione .

Cada vez que o botão for pressionado, o mostrador mudará na seguinte ordem: Tempo transcorrido → Nome da pasta → Nome do arquivo → Título do álbum (somente MP3) → Título da faixa → Nome do artista

■ Funções da memória USB

- Dependendo da memória USB conectada ao sistema, o dispositivo pode não funcionar e certas funções podem estar indisponíveis. Se o dispositivo estiver inoperante ou uma função estiver indisponível devido a um mau funcionamento (diferente de uma especificação do sistema), desconecte o dispositivo e reconecte-o novamente para tentar solucionar o problema.
- Se a memória USB ainda não funcionar após ser desconectada e reconectada, formate a memória.

■ Mostrador

→P.2-2-10

■ Mensagens de erro

“ERROR”: Indica um problema na memória USB ou em sua conexão.

“NO SUPPORT”: Indica que não há arquivos MP3/WMA inclusos na memória USB.

■ Memória USB

- Dispositivos compatíveis

Memória USB que pode ser usada para reprodução de arquivos MP3 e WMA.

- Formatos compatíveis do dispositivo

Os seguintes formatos podem ser usados:

- Formatos de comunicação USB: USB2.0 FS (12 mbps)
- Formatos dos arquivos: FAT16/32 (Windows)
- Classe correspondente: Classe de armazenamento em massa

Os arquivos MP3 e WMA escritos em qualquer formato diferente dos listados acima podem não ser reproduzidos corretamente, e os nomes dos arquivos e pastas podem não ser mostrados corretamente.

Os itens relacionados aos padrões e limitações são mostrados abaixo:

- Hierarquia máxima de diretórios: 8 níveis
- Número máximo de pastas em um dispositivo: 999 (incluindo a raiz)
- Número máximo de arquivos em um dispositivo: 65025
- Número máximo de arquivos por pasta: 255

■ Arquivos MP3 e WMA

MP3 (MPEG Audio LAYER 3) é um formato-padrão de compressão de áudio. Os arquivos podem ser comprimidos em aproximadamente 1/10 do seu tamanho original, usando a compressão MP3.

WMA (Windows Media Audio) é um formato de compressão de áudio da Microsoft.

Esse formato comprime os dados de áudio num tamanho menor do que o formato MP3.

Há um limite para os padrões dos arquivos MP3 e WMA que podem ser usados e para a mídia/formatos nos quais os arquivos são gravados.

■ Compatibilidade dos arquivos MP3

- Padrões compatíveis

MP3 (MPEG1 AUDIO LAYERII, III, MPEG2 AUDIO LAYERII, III, MPEG2.5)

- Frequências de amostragem compatíveis:

MPEG1 AUDIO LAYERII, III: 32, 44,1, 48 (kHz)

MPEG2 AUDIO LAYERII, III: 16, 22,05, 24 (kHz)

MPEG2.5: 8, 11,025, 12 (kHz)

- Bit rates compatíveis (compatível com VBR)

MPEG1 AUDIO LAYERII, III: 32-320 (kbps)

MPEG2 AUDIO LAYERII, III: 32-160 (kbps)

MPEG2.5: 32-160 (kbps)

- Modos de canais compatíveis: stereo, joint stereo, dual channel e monoaural

■ Compatibilidade dos arquivos WMA

- Padrões compatíveis

WMA Ver. 9

- Frequências de amostragem compatíveis

HIGH PROFILE 32, 44.1, 48 (kHz)

- Bit rates compatíveis

HIGH PROFILE 32-320 (kbps, VBR)

■ Nomes dos arquivos

Os únicos arquivos que podem ser reconhecidos como MP3/WMA e reproduzidos são aqueles que possuem extensão .mp3 ou .wma.

3-2. Uso do sistema de áudio

● Tags ID3 e WMA

As tags ID3 podem ser adicionadas aos arquivos MP3, tornando possível gravar o título da faixa, nome do artista, etc.

O sistema é compatível com as tags ID3 Ver. 1.0, 1.1, e Ver. 2.2, 2.3, 2.4 (o número de caracteres é baseado no ID3 Ver. 1.0 e 1.1.).

As tags WMA podem ser adicionadas aos arquivos WMA, tornando possível gravar o nome da faixa e o nome do artista, da mesma maneira que nas tags ID3.

● Reprodução MP3 e WMA

- Quando um dispositivo contendo arquivos MP3 ou WMA for conectado, todos os arquivos da memória USB serão verificados. Após finalizar a verificação dos arquivos, o primeiro arquivo MP3 ou WMA será reproduzido. Para que a verificação dos arquivos seja mais rápida, recomendamos que não sejam incluídos outros arquivos que não sejam MP3 ou WMA nem que sejam criadas pastas desnecessárias.

- Quando a memória USB for conectada e o sistema de áudio for colocado no modo de memória USB, a memória USB começará a reproduzir o primeiro arquivo da primeira pasta. Se o mesmo dispositivo for removido e reinserido (e o conteúdo não for mudado), a memória USB reiniciará a reprodução do mesmo ponto em que estava quando foi usada pela última vez.

● Extensões

Se as extensões .mp3 e .wma forem usadas para outros arquivos que não sejam MP3 e WMA, os arquivos não serão reproduzidos (o sistema “pulará” o arquivo).

● Reprodução

- Para reproduzir arquivos MP3 com uma qualidade de som estável, recomendamos um bit rate fixo de pelo menos 128 kbps e uma frequência de amostragem de 44,1 kHz.
- Há uma grande variedade de softwares gratuitos e outros softwares de codificação para arquivos MP3 e WMA no mercado e, dependendo do status da codificação e do formato do arquivo, a qualidade do som poderá ser insatisfatória ou poderá haver ruídos no início da reprodução. Em alguns casos, pode não ser possível reproduzir o arquivo.
- Microsoft Windows e Windows Media são marcas registradas da Microsoft Corporation nos EUA e em outros países.

ATENÇÃO

■ Cuidado durante a condução

Não conecte a memória USB nem opere os controles.

NOTA

■ Para evitar danos à memória USB

- Não deixe a memória USB no veículo. A temperatura interna do veículo poderá ficar alta, resultando em danos ao sistema de áudio.
- Não pressione ou aplique força desnecessária na memória USB enquanto estiver conectada, pois isso poderá danificar a memória USB ou seu terminal.
- Não insira objetos estranhos na entrada, pois isso poderá danificar a memória USB ou seu terminal.

3-2. Uso do sistema de áudio

Uso ideal do sistema de áudio

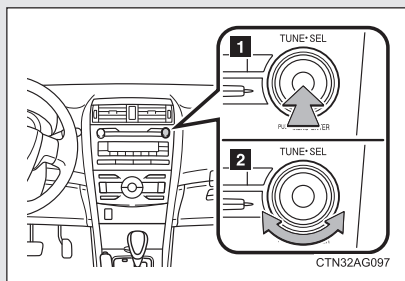

- 1** Apresenta o modo atual
- 2** Altera o ajuste
 - Qualidade de áudio e balanço de volume (→P. 3-2-35)
A qualidade de áudio e ajuste de balanço podem ser alterados para produzir o som ideal.
 - Ativação/desativação do nivelador automático de áudio (→P.3-2-35)

Uso da função de controle de áudio

■ Alterando os modos de qualidade de áudio

Pressionar  seleciona o modo a ser alterado na ordem abaixo.

“BAS” → “TRE” → “FAD” → “BAL” → “ASL”



■ Ajuste da qualidade de áudio

Girar  ajusta o nível.

Modo de qualidade de áudio	Modo apresentado	Nível	Girar para a esquerda	Girar para a direita
Grave*	BAS	- 5 a 5	Baixo	Alto
Agudo*	TRE	- 5 a 5		
Balanco de volume dianteiro/ traseiro	FAD	F7 a R7	Comuta para trás	Comuta para frente
Balanco de volume esquerdo/ direito	BAL	L7 a R7	Comuta para a esquerda	Comuta para a direita

* O nível de qualidade de áudio é ajustado individualmente em cada modo do rádio ou modo CD.

■ Ajuste do ASL – Automatic Sound Levelizer – Nivelador Automático de Áudio

Quando ASL for selecionado, girar  para a direita fará alterar o valor de ASL na sequência “LOW”, “MID” e “HIGH”.

Girar  para a esquerda desativa o ASL.

O ASL ajusta automaticamente o volume e a tonalidade conforme a velocidade do veículo.

3-2. Uso do sistema de áudio

Uso da entrada AUX (Versão XLi, GLi, XEi e ALTIS)

Esta entrada pode ser usada para conectar um áudio player portátil e ouvi-lo usando os alto-falantes do veículo.

PASSO 1 Abra a tampa e conecte o áudio player portátil.

- ▶ Tipo A: CD Player e Rádio AM/FM com Bluetooth® (Versão XEi e ALTIS)

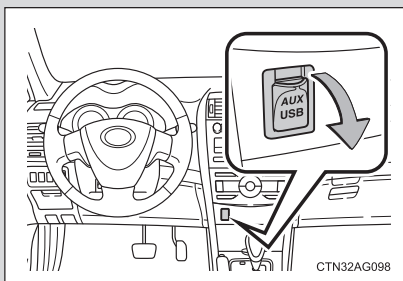

- ▶ Tipo B: CD Player e Rádio AM/FM (Versão XLi e GLi)

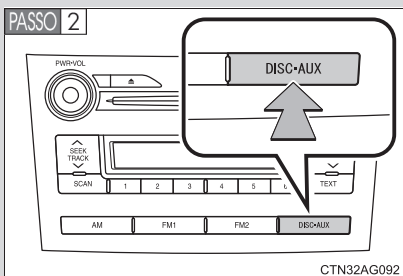
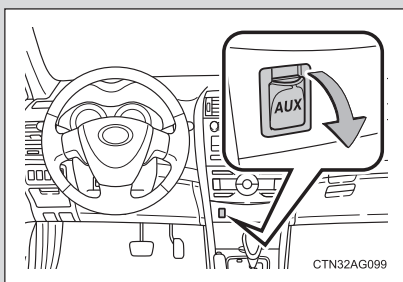

Pressione  .

■ **Uso de áudio player portáteis conectados ao sistema de áudio**

O volume pode ser ajustado através dos controles de áudio do veículo. Todos os demais ajustes devem ser feitos no próprio áudio player portátil.

■ **Uso de um áudio player portátil conectado à saída de energia**

Poderá haver ruído durante a execução. Use a fonte de alimentação do áudio player portátil.

3-2. Uso do sistema de áudio

Uso dos interruptores de áudio no volante de direção (Versão GLi , XEi e ALTIS)

Alguns dispositivos de áudio podem ser controlados através dos interruptores no volante de direção.

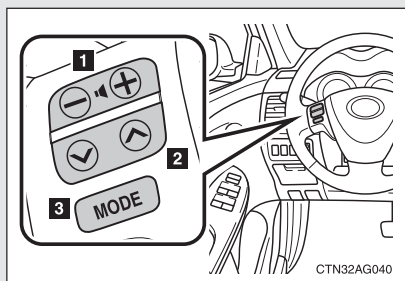



- 1** Controle de volume
- 2** Rádio: Seleciona estações de rádio
CD: Seleciona faixas, arquivos e pastas (MP3 e WMA) e discos
- 3** Ligar, selecionar fonte de áudio.

Ligar

Pressione  quando o sistema de áudio estiver desligado.

O sistema de áudio poderá ser desligado pressionando-se o interruptor durante alguns segundos até ouvir um bip.

Alterar a fonte de áudio

Pressione  quando o sistema de áudio estiver ligado. A fonte de áudio será alterada conforme apresentado abaixo, sempre que  for pressionado. Se não houver discos inseridos no CD player ou se o dispositivo externo não estiver conectado, aquele modo será “pulado”.

AM → FM1 → FM2 → CD → USB/iPod → áudio Bluetooth® (tipo A) → AUX → AM

Ajustar o volume

Pressione “+” em  para aumentar o volume e pressione “-” para reduzir o volume.

Pressione e mantenha pressionado o interruptor para continuar aumentando ou diminuindo o volume.

Rádio

■ Seleção de estação de rádio

PASSO 1 Pressione  para selecionar o modo rádio.

PASSO 2 Pressione “^” ou “v” em  para selecionar uma estação de rádio pré-sintonizada.

Para buscar estações, pressione e mantenha pressionado o interruptor até ouvir um bip.

CD

■ Seleção de faixa/arquivo

PASSO 1 Pressione  para selecionar o modo CD.

PASSO 2 Pressione “^” ou “v” em  para selecionar a faixa/arquivo desejado.

■ Seleção de pasta

PASSO 1 Pressione  para selecionar o modo CD.

PASSO 2 Pressione e mantenha pressionado “^” ou “v” em  até ouvir um bip.

ATENÇÃO

■ Para reduzir o risco de acidente.

Esteja atento ao acionar os interruptores de áudio no volante de direção.

3-2. Uso do sistema de áudio

Seção 3-3

Uso do sistema de áudio Bluetooth®

- Sistema de áudio Bluetooth®
- Uso do sistema de áudio Bluetooth®
- Execução de um áudio player portátil com Bluetooth®
- Configuração do áudio player portátil com Bluetooth®
- Configuração do sistema de áudio Bluetooth®

Sistema de áudio Bluetooth® (Versão XEi e ALTIS)

O sistema de áudio Bluetooth® permite ouvir músicas nos alto-falantes do veículo tocadas a partir de um sistema de áudio digital portátil com suporte para Bluetooth® através de uma comunicação sem fio.

Se o seu áudio player portátil não possuir suporte Bluetooth®, o sistema de áudio Bluetooth® não irá funcionar.

Título	Página
Uso do sistema de áudio Bluetooth®	P. 3-3-6
Execução de áudio player portátil com Bluetooth®	P. 3-3-9
Configuração do áudio player portátil com Bluetooth®	P. 3-3-11
Configuração do sistema de áudio Bluetooth®	P. 3-3-15

■ Condições em que o sistema não irá funcionar

- Áudio player portátil não possuir suporte Bluetooth®
- Áudio player portátil desligado
- Áudio player portátil desconectado
- Bateria fraca do áudio player portátil
- Áudio player portátil atrás do banco ou dentro do console
- Houver metal cobrindo ou tocando o áudio player portátil

■ Caso o veículo seja transferido

Certifique-se que o sistema seja inicializado para prevenir que seus arquivos pessoais sejam acessados indevidamente.

(→P.3-4-22)

■ Sobre o Bluetooth®



Bluetooth é uma marca registrada de Bluetooth SIG. Inc.

■ Versões compatíveis

- Especificações do Bluetooth®:

- Ver. 1.1 ou superior (Recomendado: Ver. 1.2 ou superior)

- Especificações:

- A2DP (Advanced Audio Distribution Profile) Ver. 1.0 ou superior (Ver.1.2)
 - AVRCP (Audio/Video Remote Control Profile) Ver. 1.0 ou superior (Ver.1.3)

O áudio player portátil deverá ser compatível com as especificações acima para ser possível conectar ao sistema de áudio Bluetooth®. Entretanto, algumas funções podem ser limitadas dependendo do modelo do seu áudio player portátil.

3-3. Uso do sistema de áudio Bluetooth®

■ Certificação do sistema de áudio Bluetooth®

Tipo de Equipamento: Auto rádio com toca discos digital a laser (com Bluetooth).

Modelo: 86120-02E90



Este equipamento está homologado pela ANATEL de acordo com os procedimentos regulamentados pela Resolução 242/2000 e atende aos requisitos técnicos aplicados.

“Este equipamento opera em caráter secundário, isto é, não tem direito a proteção contra interferência prejudicial, mesmo de estações do mesmo tipo, e não pode causar interferência a sistemas operando em caráter primário.”

Para consultas, visite: www.anatel.gov.br

ATENÇÃO

■ Durante a condução

Não use o áudio player portátil ou opere os controles.

NOTA

■ Para evitar danos aos players portáteis

Não deixe o áudio player portátil no veículo. O interior do veículo poderá estar quente e resultar em danos ao aparelho.

Uso do sistema de áudio Bluetooth® (Versão XEi e ALTIS)

■ Unidade de Áudio

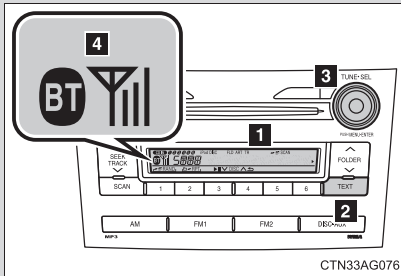

- 1** Mostrador
Uma mensagem, nome, número, etc. é apresentado. Letras minúsculas e caracteres especiais não serão apresentados.
- 2** Apresenta informações que são muito longas para serem mostradas de uma só vez no mostrador (Pressione e segure).
- 3** Seleciona itens como menu ou número
Gire: Seleciona um item
Pressione: Introdz o item selecionado
- 4** Condição de conexão Bluetooth®
Se a indicação “BT” não for mostrada, o sistema de áudio Bluetooth® não poderá ser usado.

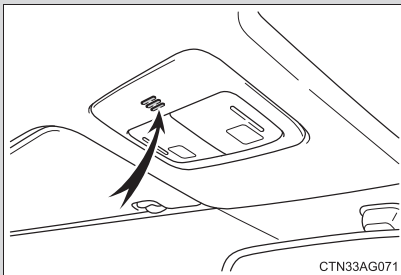

■ Microfone



Uso do sistema de áudio Bluetooth® pela primeira vez

Antes de usar o sistema de áudio Bluetooth® é necessário registrar um áudio player digital portátil com suporte para Bluetooth®. Siga o procedimento abaixo para registrar um áudio player portátil.

PASSO 1 Pressione  até que a indicação “BTA” seja mostrada.

PASSO 2 Pressione  e selecione “Setup” em .

PASSO 3 Selecione “Pair Audio” em .

PASSO 4 Selecione “Record Name” em  e diga o número a ser registrado após o bip.
A unidade repetirá o nome a ser registrado.

PASSO 5 Selecione “Confirm” em .

Uma chave de segurança será indicada.

Se o áudio player portátil tiver um telefone Bluetooth®, o telefone poderá ser registrado no mesmo momento. (→P.3-4-9)

Lista de menu do sistema de áudio Bluetooth®

■ Operação normal

Menu principal	Segundo menu	Operação detalhada
"Setup"	"Pair Audio"	Registra um áudio player portátil
	"Select Audio"	Seleciona um áudio player portátil para ser usado
	"Change Name"	Altera o nome registrado de um áudio player portátil
	"List Audios"	Lista os áudios players portáteis registrados
	"Set Passkey"	Altera a chave de segurança
	"Delete Audio"	Deleta um áudio player portátil registrado

■ Operações que não poderão ser realizadas ao dirigir

● Operar o sistema com .

● Registrar um áudio player portátil no sistema.

■ Alterar a chave de segurança

(→P.3-4-18)

Execução de um player portátil com Bluetooth® (Versão XEi e ALTIS)

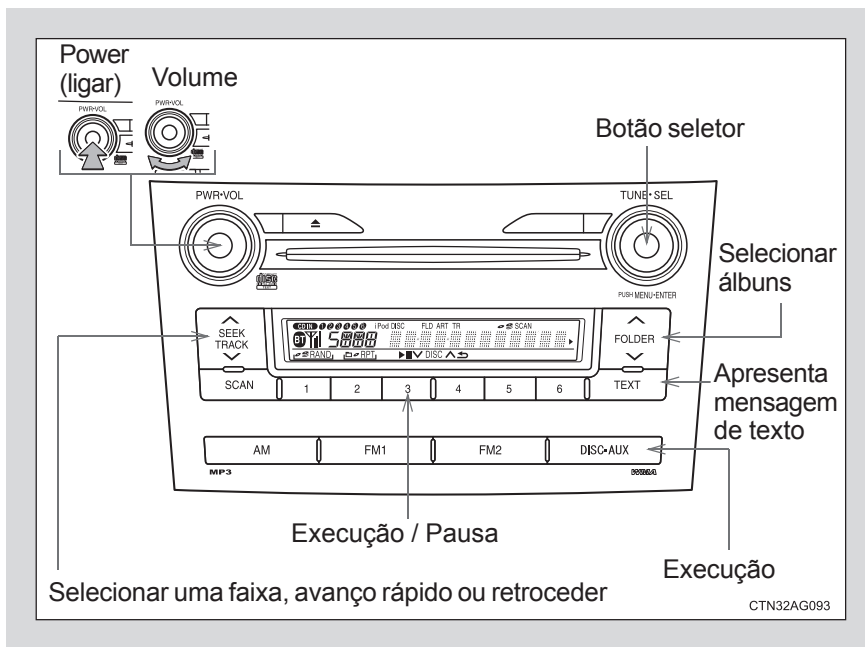

Selecionar um álbum

Pressione “^” ou “v” em .

Selecionar faixas

Pressione “^” ou “v” em .

Tocar ou pausar faixas

Pressione  (▶||).

3-3. Uso do sistema de áudio Bluetooth®

Avançar rapidamente ou retroceder faixas

Para avançar rapidamente ou retroceder, pressione e mantenha pressionado “^” ou “v” em .

Comutar informações no mostrador

Pressione .

Sempre que  for pressionado, o mostrador será alterado na seguinte sequência: Título da faixa → Título da faixa/Nome do artista → Título da faixa/Nome do álbum → Título da faixa/Tempo decorrido

Uso dos interruptores de áudio do volante

(→P.3-2-38)

■ Funções do sistema de áudio Bluetooth®

Dependendo do modelo do seu áudio player portátil, algumas funções não poderão ser executadas.

■ Mensagen de erro

“BT AUDIO ERROR”: Indica um problema no sistema.

Configuração do áudio player portátil com Bluetooth® (Versão XEi e ALTIS)

Registrar um áudio player portátil no sistema de áudio Bluetooth® permite que o sistema funcione. As seguintes funções poderão ser usadas por um áudio player digital portátil registrado:

■ Funções e procedimentos de funcionamento

PASSO 1 Pressione  até que a indicação “BTA” seja mostrada.

PASSO 2 Pressione  e selecione “Setup” em .



PASSO 3 Selecione uma das seguintes funções em .

- Registrar um áudio player portátil
“Pair Audio”
- Selecionar um áudio player portátil para ser usado
“Select Audio”
- Alterar um nome de áudio player portátil registrado
“Change Name”
- Lista de áudio players portáteis registrados
“List Audios”
- Alterar a chave de segurança
“Set Passkey”
- Deletar um áudio player portátil registrado
“Delete Audio”

3-3. Uso do sistema de áudio Bluetooth®

Registrar um áudio player portátil

PASSO 1 Pressione  até que a indicação “BTA” seja mostrada.

PASSO 2 Pressione  e selecione “Setup” em .

PASSO 3 Selecione “Pair Audio” usando  e realize o procedimento para registrar um áudio player portátil. (→P.3-3-7).

Selecionar um áudio player portátil para ser usado

PASSO 1 Pressione  até que a indicação “BTA” seja mostrada.

PASSO 2 Selecione “Select Audio” usando .

PASSO 3 Selecione um áudio player portátil para ser usado e selecione “Confirm” usando .

PASSO 4 Selecione “From Car” ou “From Audio”, e selecione “Confirm” em .

Se “From Car” for selecionado, o áudio player portátil será automaticamente conectado sempre que a chave de ignição for colocada na posição “ACC” ou “ON”.

Alterar um nome de áudio player portátil registrado

PASSO 1 Pressione  até que a indicação “BTA setup” seja mostrada.

PASSO 2 Selecione “Change Name” usando  .

PASSO 3 Selecione o nome de áudio player para ser alterado usando





PASSO 4 Selecione “Record Name” em  e diga o novo nome após o bip.

A unidade repetirá o nome a ser registrado.

PASSO 5 Selecione “Confirm” usando .

Lista de áudio players registrados

PASSO 1 Pressione  até que a indicação “BTA setup” seja mostrada.



PASSO 2 Selecione “List Audios” usando  . A lista de áudio players portáteis registrados será lida.

Quando a lista estiver completa, o sistema retornará para “Setup”.

3-3. Uso do sistema de áudio Bluetooth®

Alterar a chave de segurança

PASSO 1 Pressione  .

PASSO 2 Pressione  e selecione “Setup” em  .

PASSO 3 Pressione  e selecione “Phone Setup” em  .

PASSO 4 Selecione “Set Passkey” usando  .

PASSO 5 Selecione de 4 a 8 números usando  .



Deverá ser colocado um número de cada vez.

PASSO 6 Quando todos os números estiverem registrados como chave de segurança, pressione novamente  .

Se o número registrado tiver 8 dígitos, não será necessário pressionar  novamente.

Deletar um áudio player portátil registrado

PASSO 1 Pressione  .

PASSO 2 Pressione  e selecione “Setup” em  .

PASSO 3 Pressione  e selecione “Phone Setup” em  .

Configuração do sistema de áudio Bluetooth® (Versão XEi e ALTIS)

PASSO 4

Selecione “Delete Audio” usando  .

PASSO 5

Selecione o áudio player portátil a ser deletado e selecione

“Confirm” usando  .

■ **Quantidade de áudio players portáteis que podem ser registrados no sistema**

Até 2 áudio players podem ser registrados no sistema.

■ **Itens de configuração do sistema e procedimentos de funcionamento**

→P.3-4-20

3-3. Uso do sistema de áudio Bluetooth®

Seção 3-4
Uso do sistema hands-free
(para telefone celular)

- Características do sistema hands-free (para telefone celular)
- Sistema hands-free (para telefone celular)
- Fazendo uma chamada
- Configurar um telefone celular
- Configuração de segurança e sistema
- Usar a agenda telefônica

Características do sistema hands-free (para telefone celular) (Versão XEi e ALTIS)

Este sistema possui suporte Bluetooth®, que permite que você faça ou receba ligações sem usar cabos para conectar o telefone celular e o sistema, e sem operar o telefone celular.

■ Guia rápido do sistema hands-free

PASSO 1 Configurar um telefone celular (→P.3-4-16)

PASSO 2 Adicionar uma entrada na agenda telefônica (até 20 nomes podem ser memorizados) (→P.3-2-24)

PASSO 3 Discar dizendo um nome (→P.3-4-13)

3-4. Uso do sistema hands-free (para telefone celular)

Título	Página
Uso do sistema hands-free <ul style="list-style-type: none">■ Uso do sistema hands-free pela primeira vez■ Menu do sistema hands-free	Pág. 3-4-7
Fazer uma ligação <ul style="list-style-type: none">■ Discar dizendo um nome■ Discagem rápida■ Ao receber uma ligação■ Transferir uma ligação■ Uso do histórico de chamadas	Pág. 3-4-13
Configurar um telefone celular <ul style="list-style-type: none">■ Registrar um telefone celular■ Selecionar um telefone celular para uso■ Alterar um nome registrado■ Listar telefones celulares registrados■ Deletar um telefone celular■ Alterar a chave de segurança■ Ativar/desativar a conexão automática do telefone hands-free	Pág. 3-4-16
Configuração de segurança e sistema <ul style="list-style-type: none">■ Configurar ou trocar o PIN■ Bloquear e desbloquear a agenda telefônica■ Configurar o volume da reprodução do comando de voz■ Exibir o endereço e nome do dispositivo Bluetooth®■ Inicializar o sistema	Pág. 3-4-20
Usar a agenda telefônica <ul style="list-style-type: none">■ Adicionar um novo número de telefone■ Configurar a discagem rápida■ Alterar um nome registrado■ Deletar os dados registrados■ Deletar uma discagem rápida■ Listar os dados registrados	Pág. 3-4-24

3-4. Uso do sistema hands-free (para telefone celular)

■ Condições que afetam o funcionamento

O sistema hands-free pode não funcionar normalmente nas seguintes situações:

- O telefone celular está desligado ou fora da área de serviço.
- O telefone celular está com pouca bateria.
- O telefone celular não está conectado ao sistema.
- O telefone celular está atrás do banco ou no porta-luvas, ou algum material de metal está cobrindo ou tocando o telefone.

■ Caso o veículo seja transferido

Certifique-se de inicializar o sistema para evitar que seus dados pessoais sejam acessados inadvertidamente.

■ Versões de telefone celular compatíveis

- HFP (Hands Free Profile) versão 1.0 ou superior (versão 1.5)
- OPP (Object Push Profile) versão 1.1

■ Sobre o Bluetooth®



Bluetooth é uma marca registrada de Bluetooth SIG, Inc.

NOTA

■ Sobre aparelhos Bluetooth®

Alguns aparelhos Bluetooth® podem não funcionar ou perder algumas de suas funcionalidades.

3-4. Uso do sistema hands-free (para telefone celular)

■ Certificação do sistema hands-free

Tipo de Equipamento: Auto rádio com toca discos digital a laser (com Bluetooth).

Modelo: 86120-02E90



Este equipamento está homologado pela ANATEL de acordo com os procedimentos regulamentados pela Resolução 242/2000 e atende aos requisitos técnicos aplicados.

"Este equipamento opera em caráter secundário, isto é, não tem direito a proteção contra interferência prejudicial, mesmo de estações do mesmo tipo, e não pode causar interferência a sistemas operando em caráter primário."

Para consultas, visite: www.anatel.gov.br

3-4. Uso do sistema hands-free (para telefone celular)

ATENÇÃO

■ **Durante a condução**

Não use o telefone celular ou conecte o sistema Bluetooth®.

NOTA

■ **Para evitar danos ao telefone celular**

Não deixe o telefone celular no veículo. O interior do veículo poderá estar quente, resultando em danos ao telefone.

3-4. Uso do sistema hands-free (para telefone celular)

Sistema hands-free (para telefone celular)

(Versão XEi e ALTIS)

■ Unidade de áudio

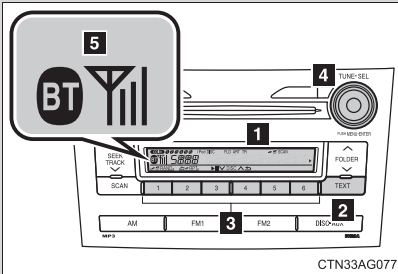

- 1** **Mostrador**
Uma mensagem, nome, número de telefone, etc. é apresentado.
Letras minúsculas e caracteres especiais não serão apresentados.
- 2** **Apresenta informações que são muito longas para serem mostradas de uma só vez no mostrador (Pressione e segure).**
- 3** **Seletores de discagem rápida**
- 4** **Seleciona itens como menu ou número**
Gire: Seleciona um item
Pressione: Ativa o item selecionado
- 5** **Condição de conexão Bluetooth® e nível de recepção**
Se a indicação “BT” não for mostrada, o sistema hands-free não poderá ser usado.

3-4. Uso do sistema hands-free (para telefone celular)

■ Botões do volante

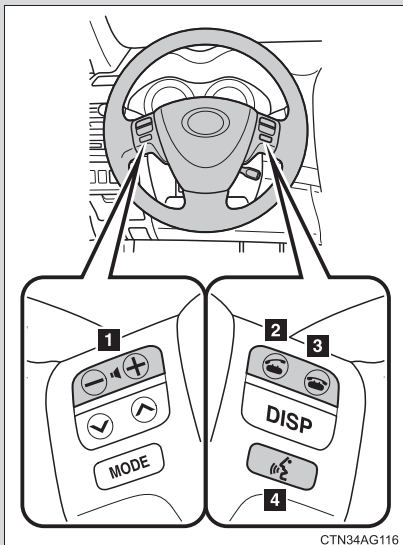

1 Volume

O volume da sua voz não pode ser alterado usando este botão.

2 Botão acionado

Inicia uma chamada

3 Botão acionado

Finaliza/recusa uma chamada

4 Interruptor

Ativa o reconhecimento de voz (pressione)/desativa o reconhecimento de voz (pressione e mantenha pressionado).

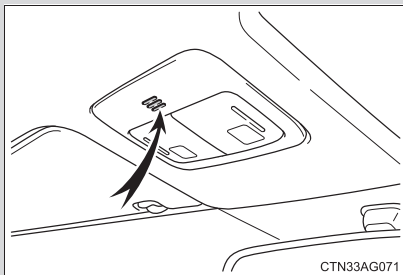

■ Microfone





Uso do sistema hands-free pela primeira vez

Antes de usar o sistema hands-free, será necessário registrar um telefone celular no sistema. O modo de registro do telefone entrará automaticamente ao iniciar o sistema sem nenhum telefone celular registrado. Siga o procedimento abaixo para registrar um telefone celular:

PASSO 1 Pressione .

PASSO 2 Pressione  e selecione "Setup" em .

PASSO 3 Pressione  e selecione "Phone Setup" em .

PASSO 4 Selecione "Pair Phone" em .

PASSO 5 Selecione "Record Name" em  e diga o nome a ser registrado após o bip.

A unidade repetirá o nome a ser registrado.

PASSO 6 Selecione "Confirm" em .

► Registro apenas do sistema hands-free

PASSO 7 Selecione "Phone Only" em .

► Registro simultâneo do sistema hands-free e sistema de áudio Bluetooth®

PASSO 7 Selecione "Int. Audio" em .

Uma chave de segurança será indicada.

PASSO 8 Entre com a chave de segurança no telefone celular.

Consulte o manual que acompanha o telefone celular para as instruções de funcionamento do telefone.

3-4. Uso do sistema hands-free (para telefone celular)

Lista de menu do sistema hands-free

Pressione  para o acesso ao meu principal.

Menu principal	Segundo menu	Terceiro menu	Operação detalhada
"Callback"	-	-	Disca um número armazenado no histórico de chamadas recebidas
"Redial"	-	-	Disca um número armazenado no histórico de chamadas realizadas
"Phonebook"	"Add Entry"	-	
	"Change Name"	-	Altera um registro de nome na agenda telefônica
	"Delete Entry"	-	Deleta o dado de registro
	"DelSpd Dial"	-	Deleta a discagem rápida registrada
	"List Names"	-	Lista os dados registrados
	"Speed Dial"	-	Configura uma discagem rápida

3-4. Uso do sistema hands-free (para telefone celular)

Pressione  para o acesso ao meu principal.

Menu principal	Segundo menu	Terceiro menu	Detalhe da operação
"Setup"	"Security"	"Set PIN"	Registra um código PIN
		"Phbk Lock"	Bloqueia a agenda telefônica (c/ senha PIN)
		"Phbk Unlock"	Desbloqueia a agenda telefônica (c/ senha PIN)
	"Phone Setup"	"Pair phone"	Registra o telefone celular a ser utilizado
		"Change name"	Altera um nome registrado no telefone celular
		"Delete phone"	Deleta um telefone celular registrado
		"List Phones"	Lista os telefones celulares registrados
		"Select Phone"	Seleciona um telefone celular para ser usado
		"Set Passkey"	Altera a chave de segurança
		"Hands-free power"	Ativa/desativa o funcionamento hands-free
	"System Setup"	"Playback Vol"	Ajusta o volume da reprodução do comando de voz (volume MAX. 7)
		"Device Name"	Exibe as informações de um dispositivo
		"Initialize"	Inicializa o sistema

3-4. Uso do sistema hands-free (para telefone celular)

■ Ajuste automático de volume

Quando o veículo atingir a velocidade de 80 km/h ou superior, o volume aumentará automaticamente. O volume retornará ao ajuste anterior quando a velocidade do veículo cair para 70 km/h ou menos.

■ Quando usar um comando de voz

Para números, diga uma combinação de dígitos simples de zero a nove, # (jogo da velha), * (asterisco) e + (mais).

Para nomes armazenados no speed dial, falar o nome claramente para o correto reconhecimento.

Diga os comandos correta e claramente.

■ Situações que o sistema poderá não reconhecer sua voz

- Dirigindo sobre estradas não pavimentadas
- Dirigindo em alta velocidade
- O ar fluindo das saídas de ventilação chega ao microfone
- Quando o ventilador do ar condicionado emitir ruído muito alto

■ Operações que não poderão ser realizadas ao dirigir

● Operar o sistema com .

● Registrar um telefone celular no sistema.

■ Alterar a chave de segurança

(→P.3-4-18)

Fazer uma chamada

■ Fazer uma chamada

- Selecionar um número de telefone
- Discagem rápida
- Selecionar um número armazenado no histórico de chamadas realizadas
“Redial”
- Selecionar um número armazenado no histórico de chamadas recebidas
“Call back”

■ Receber uma chamada

- Atender uma chamada
- Recusar uma chamada

■ Transferir uma chamada

■ Usar o histórico de chamadas

- Selecionar
- Armazenar números no histórico de chamadas
- Deletar

Selecionar um número de telefone

PASSO 1 Pressione o interruptor  e diga um nome registrado após o bip.



PASSO 2 O nome desejado será exibido.
Inicie a chamada seguindo um dos métodos abaixo:

a. Pressione .

b. Selecione “Dial” em .

3-4. Uso do sistema hands-free (para telefone celular)

Discagem rápida

- PASSO 1** Pressione o interruptor .
- PASSO 2** Pressione a tecla em que o número desejado está registrado.
- PASSO 3** Pressione o interruptor .

Quando receber uma chamada telefônica

■ Atender uma chamada

Pressione o interruptor .

■ Recusar uma chamada

Pressione o interruptor .

Transferir uma chamada

Uma chamada pode ser transferida entre o telefone celular e o sistema, ao realizar uma chamada, receber uma chamada ou durante uma chamada. Siga um dos seguintes métodos:

a. Usando o telefone celular.

Consulte o manual do telefone celular para operar o telefone.

b. Pressione o interruptor .*

* Esta operação pode ser realizada somente ao transferir uma chamada do telefone celular para o sistema durante uma chamada.

Usar o histórico de chamadas

Siga o procedimento abaixo para usar um número armazenado no histórico de chamadas:

PASSO 1 Pressione o interruptor  e selecione “Redial” (quando usado um número armazenado no histórico de chamadas realizadas) ou “Call back” (quando usado um número armazenado no histórico de chamadas recebidas) usando



PASSO 2 Selecione o número armazenado usando  .

PASSO 3 As operações abaixo podem ser realizadas:

Discagem: Pressione o interruptor  ou selecione “Dial” usando



Armazenar um número na agenda telefônica: Selecione “Store” e

então “Confirm” usando  .

Deletar um dado: Selecione “Delete” usando  .

■ Histórico de chamada

Até 5 números poderão ser armazenados no histórico de chamadas realizadas e recebidas.

■ Quando falar ao telefone

- Não fale simultaneamente com a outra pessoa.
- Mantenha o volume da voz de recepção baixo. Se não o eco da voz aumentará.

3-4. Uso do sistema hands-free (para telefone celular)

Configurar um telefone celular

Registrar um telefone celular no sistema hands-free permite que o sistema funcione. As funções abaixo podem ser usadas por telefones celulares registrados:

■ Funções e procedimentos de funcionamento

Pressione o interruptor .

Para entrar no menu de cada função, siga os passos abaixo usando





- Registrar um telefone celular
 1. "Setup" → 2. "Phone Setup" → 3. "Pair Phone"
- Selecionar um telefone celular para ser usado
 1. "Setup" → 2. "Phone Setup" → 3. "Select Phone"
- Alterar um nome registrado
 1. "Setup" → 2. "Phone Setup" → 3. "Change Name"
- Lista de telefones celulares registrados
 1. "Setup" → 2. "Phone Setup" → 3. "List Names"
- Deletar um telefone celular
 1. "Setup" → 2. "Phone Setup" → 3. "Delete Phone"
- Alterar a chave de segurança
 1. "Setup" → 2. "Phone Setup" → 3. "Set Passkey"
- Ativar/desativar a conexão automática hands-free
 1. "Setup" → 2. "Phone setup" → 3. "Hands-free power"



Registrar um telefone celular

Selecione "Pair Phone" usando  e realize o procedimento para registrar um telefone celular. (→P.3-4-9).

Selecionar um telefone celular para ser usado

PASSO 1 Pressione o interruptor  .

PASSO 2 Pressione  e selecione “Setup” em  .

PASSO 4 Pressione  e selecione “Phone Setup” em  .



PASSO 5 Selecione “Select Phone” em  .

PASSO 6 Selecione o telefone celular a ser usado e selecione “Confirm” em





Alterar um nome registrado

PASSO 1 Pressione o interruptor  .

PASSO 2 Pressione  e selecione “Setup” em  .

PASSO 3 Pressione  e selecione “Phone Setup” em  .

PASSO 4 Selecione “Change Name” em  .

PASSO 5 Selecione o nome do telefone celular a ser alterado em  .

PASSO 6 Selecione “Record Name” em  e diga o novo nome após o bip.



A unidade repetirá o nome a ser registrado.

PASSO 7 Selecione “Confirm” em  .

3-4. Uso do sistema hands-free (para telefone celular)

Lista de telefones celulares registrados

PASSO 1 Pressione o interruptor .



PASSO 2 Pressione  e selecione “Setup” em .



PASSO 3 Pressione  e selecione “Phone Setup” em .

PASSO 4 Selecionar “List Phones” em  fará com que a lista de telefone celulares registrados seja repetida pela unidade. Quando a lista estiver completa, o sistema retornará para “Phone Setup”.

Deletar um telefone celular

PASSO 1 Pressione o interruptor .

PASSO 2 Pressione  e selecione “Setup” em .



PASSO 3 Pressione  e selecione “Phone Setup” em .

PASSO 4 Selecione “Delete Phone” em .



PASSO 5 Selecione o telefone celular a ser deletado e selecione “Confirm” em .

Alterar a chave de segurança

PASSO 1 Pressione o interruptor .

PASSO 2 Pressione  e selecione “Setup” em .

3-4. Uso do sistema hands-free (para telefone celular)

PASSO 3 Pressione  e selecione "Phone Setup" em .

PASSO 4 Selecione "Set Passkey" usando .

PASSO 5 Selecione de 4 a 8 números usando .



Deverá ser colocado um número de cada vez.



PASSO 6 Quando todos os números estiverem registrados como chave de segurança, pressione novamente .



Se o número registrado tiver 8 dígitos, não será necessário pressionar  novamente.

Ativar/desativar a conexão automática hands-free

PASSO 1 Pressione o interruptor .

PASSO 2 Pressione  e selecione "Setup" em .

PASSO 3 Pressione  e selecione "Phone Setup" em .

PASSO 4 Pressione  e selecione "AF Power" em .

Desativar a conexão automática

PASSO 5 Selecione "Hands-free power" em .

PASSO 6 Selecione "Turn off" em .

3-4. Uso do sistema hands-free (para telefone celular)

Configuração de segurança e sistema

■ Ativar a conexão automática

PASSO 5

Selecione “Hands-free power” em  .

PASSO 6

Selecione “Turn on” em  .

■ Número de telefones celulares que pode ser registrado no sistema

Até 6 números de telefones celulares podem ser registrados no sistema.

Para entrar no menu de cada função, siga os passos abaixo

pressione o interruptor  e utilize  :

■ Itens de configuração de segurança e procedimento de funcionamento

- Configurar ou alterar o PIN (Personal Identification Number)

1. “Setup” → 2. “Security” → 3. “Set PIN”

- Bloquear a agenda telefônica

1. “Setup” → 2. “Security” → 3. “Phbk Lock”

- Desbloquear a agenda telefônica

1. “Setup” → 2. “Security” → 3. “Phbk Unlock”

■ Itens de configuração do sistema e procedimentos de funcionamento

- Configurar o volume da reprodução do comando de voz

1. “Setup” → 2. “System Setup” → 3. “Playback Vol”

- Mostrar o endereço e o nome do dispositivo Bluetooth®



1. “Setup” → 2. “System Setup” → 3. “Device Name”



- Inicializar o sistema

1. “Setup” → 2. “System Setup” → 3. “Initialize”

Configurar ou alterar o PIN

PASSO 1 Pressione o interruptor  .

PASSO 2 Pressione  e selecione "Setup" em  .

PASSO 3 Pressione  e selecione "Security" em  .

Configurar um PIN

PASSO 4 Selecione "Set PIN" usando  .

PASSO 5 Entre com um PIN usando  .

Entre com um número de cada vez.

Alterar um PIN

PASSO 4 Selecione "Set PIN" usando  .



PASSO 5 Entre com o PIN registrado usando  .

PASSO 6 Entre com um novo PIN usando  .



Entre com um número de cada vez.

Bloquear ou desbloquear a agenda telefônica

PASSO 1 Pressione o interruptor  .

PASSO 2 Pressione  e selecione "Setup" em  .

3-4. Uso do sistema hands-free (para telefone celular)

PASSO 3 Pressione  e selecione “Security” em .



PASSO 4 Selecione “Phbk Lock” ou “Phbk Unlock” usando .

PASSO 5 Entre com o PIN e selecione “Confirm” usando .

Entre com um número de cada vez.

Configurar o volume da reprodução do comando de voz

PASSO 1 Pressione o interruptor .

PASSO 2 Pressione  e selecione “Setup” em .

PASSO 3 Pressione  e selecione “System Setup” em .

PASSO 4 Selecione “Playback” usando .



PASSO 5 Altere o volume da reprodução do comando de voz.

Aumentar o volume: Gire  no sentido anti-horário.



Diminuir o volume: Gire  no sentido horário.

Mostrar o endereço e o nome do dispositivo Bluetooth®

PASSO 1 Pressione o interruptor .

PASSO 2 Pressione  e selecione “Setup” em .

3-4. Uso do sistema hands-free (para telefone celular)

PASSO 3 Pressione  e selecione "System Setup" em .



PASSO 4 Selecione "Device Name" usando .

PASSO 5 Gire  para que o endereço e o nome do dispositivo Bluetooth® sejam mostrados.

PASSO 6 Selecione "Go Back" usando  para retornar para "System Setup".

Inicializar o sistema

PASSO 1 Pressione o interruptor .

PASSO 2 Pressione  e selecione "Setup" em .

PASSO 3 Pressione  e selecione "System Setup" em .

PASSO 4 Selecione "Initialize" e então "Confirm" usando .

PASSO 5 Selecione "Confirm" usando  novamente.

3-4. Uso do sistema hands-free (para telefone celular)

■ Inicializar o sistema

● Os seguintes dados do sistema podem ser inicializados:

- Agenda telefônica
- Histórico de chamadas realizadas e recebidas
- Discagem rápida
- Dados dos telefones celulares registrados
- Código de segurança
- Dados do player portátil com Bluetooth® registrado
- Chave de segurança para os telefones celulares
- Chave de segurança para áudio players Bluetooth®
- Volume da reprodução do comando de voz
- Volume de recepção
- Volume da campainha

● Após o término da inicialização, os dados não poderão ser recuperados.

■ Quando a agenda estiver bloqueada

As funções abaixo não poderão ser usadas:

- Discar dizendo um nome
- Discagem rápida
- Discar um número armazenado no histórico de chamadas
- Usar a agenda telefônica

Usar a agenda telefônica

Para entrar no menu de cada função, siga os passos abaixo

usando o interruptor  e  :

- Adicionar um novo número de telefone
 1. "Phonebook" → 2. "Add Entry"
- Configurar discagens rápidas
 1. "Phonebook" → 2. "Speed Dial"
- Alterar um nome registrado na agenda telefônica
 1. "Phonebook" → 2. "Change Name"
- Deletar um dado registrado
 1. "Phonebook" → 2. "Delete Entry"
- Deletar discagens rápidas
 1. "Phonebook" → 2. "Del Spd Dial"
- Lista de dados registrados
 1. "Phonebook" → 2. "List Names"

Adicionar um novo número de telefone



Os procedimentos abaixo poderão ser utilizados para adicionar um novo número de telefone:

- Transferir dados de um telefone celular
- Adicionar um número de telefone, selecione "Manual Input" em  .
- Adicionar um número de telefone do histórico de chamadas realizadas ou recebidas

3-4. Uso do sistema hands-free (para telefone celular)

■ Procedimentos para adicionar

PASSO 1 Pressione o interruptor  .

PASSO 2 Pressione  e selecione "Phone Book" em  .

PASSO 3 Selecione "Add Entry" usando  .

PASSO 4 Use um dos métodos abaixo para adicionar um número de telefone

▶ Transferir dados de um telefone celular.

PASSO 4-1 Selecione "By Phone" e então confirme "Confirm"

usando  .

PASSO 4-2 Transferir dados de um telefone celular. Consulte o manual do telefone celular para detalhes sobre a transferência de dados.

PASSO 4-3 Selecione os dados desejados em  .

▶ Adicionar um número de telefone usando "Manual Input".

PASSO4-1 Selecione "Manual Input" usando  .

PASSO 4-2 Adicione um número de telefone usando  ,

e pressione  novamente.

Adicione um dígito do número de telefone de cada vez.

3-4. Uso do sistema hands-free (para telefone celular)

- ▶ Selecionar um número de telefone do histórico de chamadas recebidas ou realizadas

PASSO 4-1 Selecione “Call History” em  .

PASSO 4-2 Selecione “Outgoing” (chamadas realizadas) ou “Incoming” (chamadas recebidas) em  .

PASSO 4-3 Selecione os dados desejados em  .

PASSO 5 Selecione “Record Name” em  e diga o nome desejado após o bip.
A unidade repetirá o nome a ser registrado.

PASSO 6 Selecione “Confirm” em  .



PASSO 7 Selecione novamente “Confirm” em  .

No **PASSO 7**, se “Speed Dial” for selecionado ao invés de “Confirm”, o número do telefone recentemente adicionado será registrado para discagem rápida.

3-4. Uso do sistema hands-free (para telefone celular)

Configurar a discagem rápida

PASSO 1 Pressione o interruptor .

PASSO 2 Pressione  e selecione “Phone Book” em .

PASSO 3 Selecione “Speed Dial” em .

PASSO 4 Selecione os dados desejados em .

PASSO 5 Selecione o botão de memória desejada e registre os dados na discagem rápida, seguindo um dos dois métodos abaixo:



a. Pressione o botão de memória desejado e selecione “Confirm”

em .

b. Pressione e mantenha pressionado o botão de memória desejado.

Alterar um nome registrado

PASSO 1 Pressione o interruptor .

PASSO 2 Pressione  e selecione “Phone Book” em .

PASSO 3 Selecione “Change Name” em .

PASSO 4 Selecione o nome que deseja alterar em .

PASSO 5 Selecione “Record Name” em  e diga o novo nome após o bip.

A unidade repetirá o nome a ser registrado.

3-4. Uso do sistema hands-free (para telefone celular)

PASSO 6

Selecione “Confirm” em



Deletar os dados registrados

PASSO 1

Pressione o interruptor

PASSO 2

Pressione



e selecione “Phone Book” em



PASSO 3

Selecione “Delete Entry” usando



PASSO 4

Selecione o dado para ser apagado e selecione “Confirm”



Deletar uma discagem rápida

PASSO 1

Pressione o interruptor

PASSO 2

Pressione



e selecione “Phone Book” em



PASSO 3

Selecione “Del Spd Dial” usando



PASSO 4

Pressione e segure o botão em que a discagem rápida está gravada e selecione “Confirm” usando



3-4. Uso do sistema hands-free (para telefone celular)

Lista de dados registrados

PASSO 1 Pressione o interruptor  .

PASSO 2 Pressione  e selecione "Phone Book" em  .

PASSO 3 Selecione "List Names" usando  . A lista de dados registrados será ouvida.

Quando a lista estiver completa, o sistema retornará para "Phonebook".

Se  for pressionado enquanto uma entrada estiver sendo repetida pela unidade, a entrada será selecionada e o número de telefone registrado será chamado.

■ Limite de dígitos dos números de telefone

O número de telefone que exceder 24 dígitos não poderá ser registrado.

Seção 3-5
Uso das luzes internas

- Lista das luzes internas
 - Luz interna
 - Luzes individuais

3-5. Uso das luzes internas

Lista das luzes internas

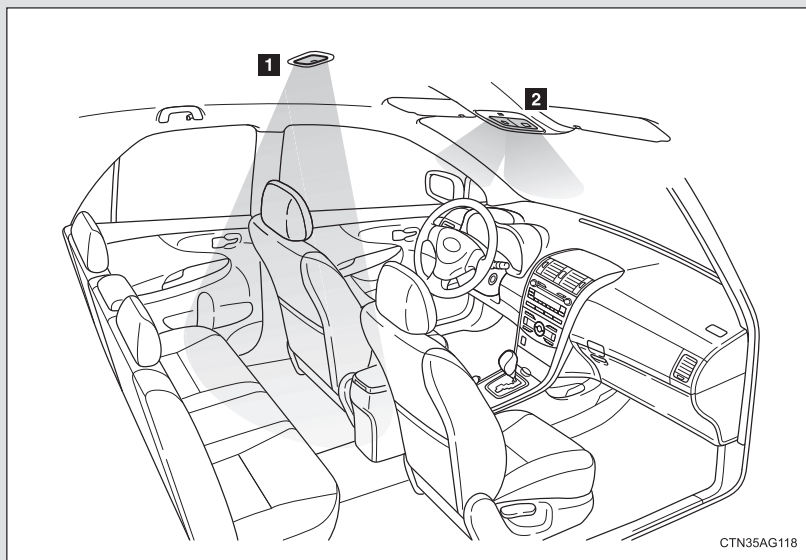

CTN35AG118

- 1 Luz interna (→P. 3-5-3)
- 2 Luzes individuais (→P. 3-5-3)

■ Sistema illuminated entry

A luz interna (com o interruptor posicionado em “DOOR”) irá acender/apagar automaticamente conforme a posição da chave de ignição, quer as portas estejam travadas/destravadas e quer as portas sejam abertas/fechadas.

■ Para evitar descarga da bateria

Se a luz interna permanecer acesa quando a porta não estiver totalmente fechada e o interruptor da luz interna estiver posicionado em “DOOR “ as luzes irão se apagar automaticamente após 20 minutos.

■ Personalização que pode ser configurada em uma Concessionária Autorizada Toyota

Ajustes (ex.: O tempo decorrido até que as luzes se apaguem) podem ser alterados. (Dispositivos que podem ser personalizados →P. 6-2-2)

3-5. Uso das luzes internas

Luz interna e luzes individuais

Luz interna

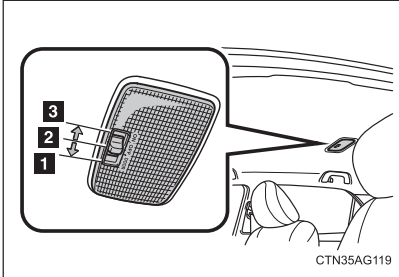

- 1 Posição "DOOR"
- 2 Posição "OFF" (Desligada)
- 3 Posição "ON" (Ligada)

Luzes individuais

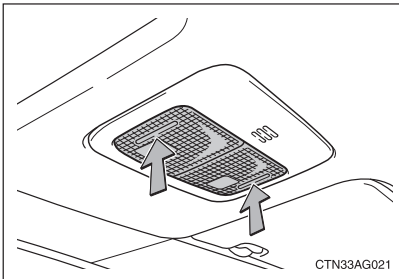

ON/OFF (Liga/Desliga)

3-5. Uso das luzes internas

Seção 3-6
Uso dos compartimentos
de estocagem

- Lista de compartimentos de estocagem
 - Porta-luvas
 - Console central
 - Porta-copos
 - Porta-objetos

3-6. Uso dos compartimentos de estocagem

Lista de compartimentos de estocagem

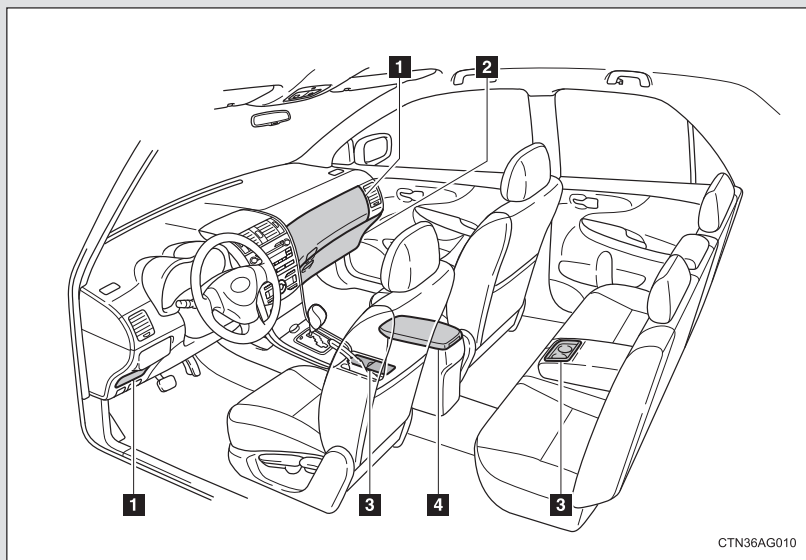

- 1** Porta-objetos
- 2** Porta-luvas
- 3** Porta-copos
- 4** Console central

Porta-luvas

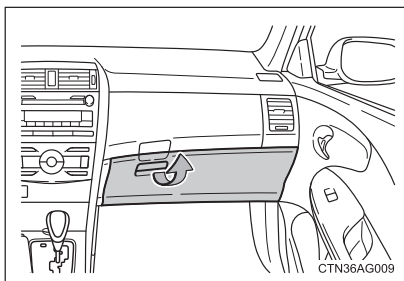

Levante a alavanca.

⚠ ATENÇÃO

■ Cuidado durante a condução

Mantenha o porta-luvas fechado

Um acidente ou frenagem súbita poderá resultar em ferimentos graves.

Console central

► Levantar a tampa e a bandeja

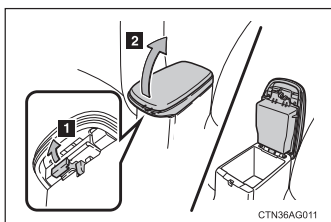

1 Puxe a alavanca para cima para destravar.

2 Levante a tampa e a bandeja e ao mesmo tempo puxe a alavanca.

► Levantar a tampa

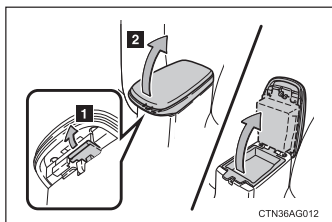

- 1** Puxe a alavanca para cima para destravar.
- 2** Levante a tampa e ao mesmo tempo puxe a alavanca.
Puxe a bandeja para cima para abrir o console central.

■ Usar a tampa do console central como descansá-braço.

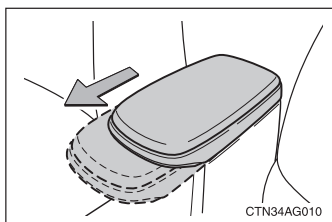

Se necessário, a tampa do console central poderá ser deslizada para frente. Puxe a tampa para frente segurando a parte dianteira da tampa.

⚠ ATENÇÃO

■ Cuidado durante a condução

Mantenha o console central fechado.

Um acidente ou frenagem súbita poderá resultar em ferimentos graves.

Porta-copos

► Dianteiro

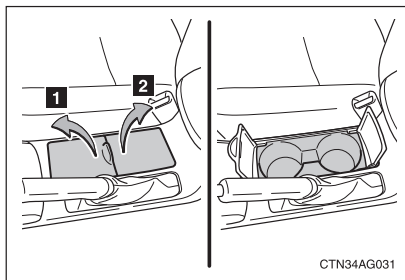

Abra a tampa dianteira (**1**) antes de abrir a tampa traseira (**2**).

► Traseiro (Versão GLi , XEi e ALTIS)

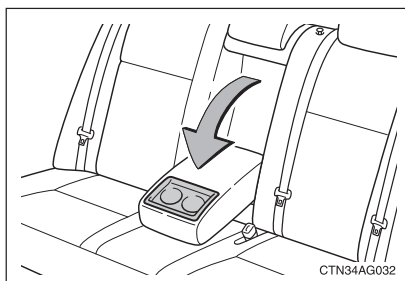

Puxe o descanso-braço para baixo.

⚠ ATENÇÃO

■ Itens não apropriados para o porta-copos.

Acondicione somente copos ou latas de alumínio nos porta-copos.

Outros objetos poderão ser atirados fora do porta-copos em caso de acidente ou frenagem súbita e causando ferimentos. Se possível, cubra bebidas quentes para evitar queimaduras.

■ Quando não estiver sendo usado (somente porta-copos dianteiro)

Mantenha o porta-copos fechado.

Um acidente ou frenagem súbita poderá resultar em ferimentos.

Porta-objetos

► Tipo A

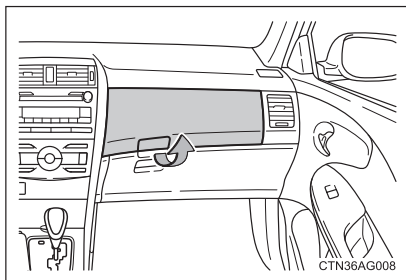

Levante a alavanca.

► Tipo B

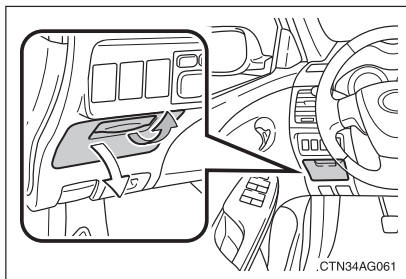

Levante a alavanca.

⚠ ATENÇÃO

■ Cuidado durante a condução

Mantenha o console auxiliar fechado.

No caso de frenagem súbita ou acidente, o contato com o console auxiliar aberto ou itens que possam ser arremessados para fora do mesmo, poderão resultar em sérios ferimentos.

Seção 3-7
Outros dispositivos internos

- Para-sóis
- Espelho do para-sol
- Cinzeiro
- Acendedor de cigarros
- Saída de energia
- Descansa-braço
- Tapete do assoalho

3-7. Outros dispositivos internos

Para-sóis

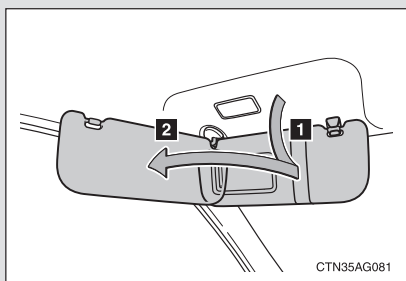

- 1** Posição à frente:
Abaixe.
- 2** Posição lateral:
Abaixe, solte o para-sol do gancho e deslize-o para o lado.

3-7. Outros dispositivos internos

Espelhos do para-sol (Versão GLi, XEi e ALTIS)

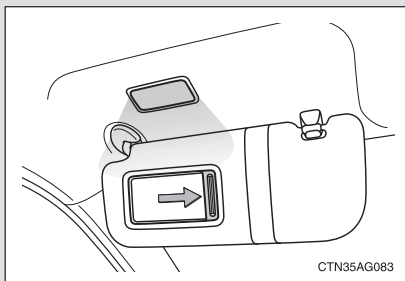

Deslize a tampa.

Veículos com luzes nos para-sóis: A luz irá acender quando a tampa do espelho do para-sol for aberta.

3-7. Outros dispositivos internos

Cinzeiro

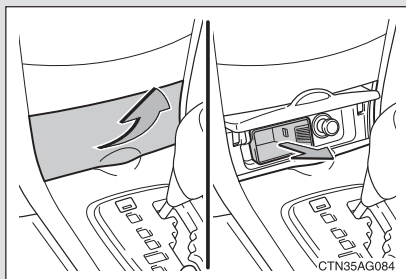

Levante a tampa.

Para remover, puxe o cinzeiro.

⚠ ATENÇÃO

■ Quando não estiver sendo usado

Mantenha o cinzeiro fechado.

Um acidente ou frenagem súbita poderá resultar em sérios ferimentos.

■ Para evitar incêndios

- Apague totalmente fósforos e cigarros antes de colocá-los no cinzeiro, e certifique-se de que o cinzeiro esteja totalmente fechado.
- Não coloque papel ou outro tipo de material inflamável no cinzeiro.

Acendedor de cigarros

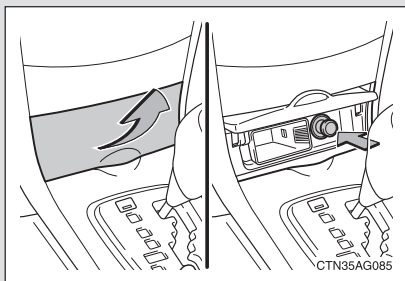

Levante a tampa e pressione o acendedor de cigarros.

O acendedor de cigarros irá saltar quando estiver pronto para ser usado.

■ **O acendedor de cigarros poderá ser usado quando**

A chave de ignição estiver posicionada em "ACC" ou "ON".

⚠ ATENÇÃO

■ **Quando não estiver sendo usado.**

Mantenha o acendedor de cigarros recolhido.

Um acidente ou frenagem súbita poderá resultar em sérios ferimentos.

■ **Para evitar queimaduras ou incêndio**

- Não toque nas partes metálicas do acendedor de cigarros.
- Não mantenha pressionado o acendedor de cigarros. O acendedor de cigarros poderá superaquecer e resultar em incêndio.
- Não insira qualquer outro dispositivo elétrico no local do acendedor de cigarros que não seja o próprio acendedor de cigarros.

Saída de energia

A saída de energia poderá ser usada para acessórios de 12 V que demandem menos de 10 A.

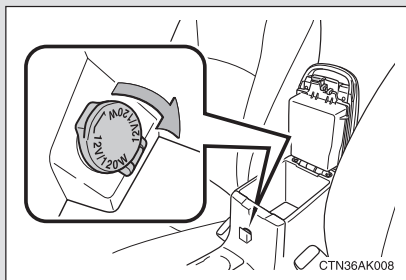

O baixo relevo próximo à trava da tampa do console central foi confeccionado para permitir a passagem de fiações elétricas, como o cabo de um carregador de celular, por exemplo.

■ A saída de energia poderá ser usada quando

A chave de ignição estiver posicionada em “ACC” ou “ON”.

⚠ ATENÇÃO

■ Para evitar danos à saída de energia

Feche a tampa quando a saída de energia não estiver sendo usada.

Objetos estranhos ou líquidos que penetrem na saída de energia poderão resultar em curto-circuito.

■ Para evitar queima do fusível

Não utilize acessório que demande mais de 10 A - 12 V.

■ Para evitar descarga da bateria

Não use a saída de energia além do necessário quando o motor não estiver funcionando.

3-7. Outros dispositivos internos

Descansa-braço (Versão GLi, XEi e ALTIS)

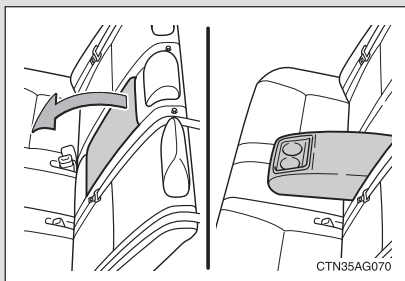

Para usar, puxe o descanso-braço para baixo.



NOTA

■ **Para evitar danos ao descanso-braço**

Não force excessivamente o descanso-braço.

3-7. Outros dispositivos internos

Tapete do assoalho

Para evitar a possibilidade de riscos de interferência dos pedais, o conjunto de tapetes genuínos Toyota conta com um sistema de fixação para o tapete do motorista com ilhoses e presilhas de fixação fornecidas.

Utilize somente tapete genuíno Toyota devidamente fixado nas presilhas, nunca utilize tapetes não genuínos.

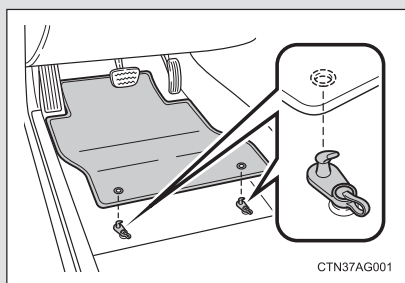

Fixe o tapete no lado do motorista, usando as presilhas de fixação fornecidas.

■ Instalação das presilhas de fixação do tapete do assoalho

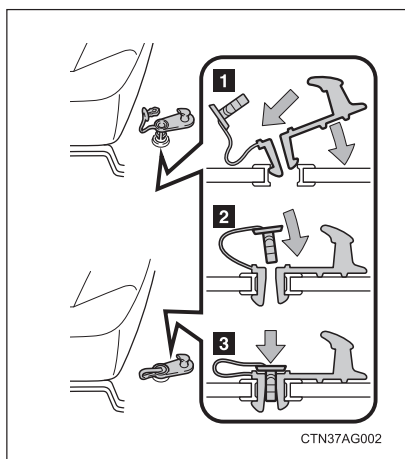

- 1** Ao pressionar as presilhas de fixação no sentido indicado pelas flechas, introduza-as totalmente.
- 2** Introduza o limitador.
- 3** Pressione o limitador para baixo até fixá-lo.



NOTA

A Toyota recomenda a utilização de tapetes genuínos Toyota e, para tanto, consulte uma das Concessionárias Autorizadas Toyota.



ATENÇÃO

■ Para evitar a possibilidade de interferência no movimento dos pedais:

Utilize somente tapete genuíno Toyota devidamente fixado nas presilhas de fixação fornecidas, nunca utilize tapetes não genuínos.

■ Ao instalar o tapete do assoalho

Observe as seguintes precauções.

Certifique-se de que o tapete esteja posicionado corretamente sobre o assoalho do veículo. Se o tapete deslizar e causar a interferência no movimento dos pedais durante a condução, acidentes poderão ocorrer.

■ Ao instalar o tapete do motorista

- Utilize o tapete genuíno Toyota no lado do motorista sempre fixado nas presilhas de segurança.
- Não utilize tapetes não genuínos, uma vez que não há como assegurar que a sua forma e fixação sejam apropriadas.
- Não utilize jornais ou tapetes de papel sobre o tapete genuíno Toyota no lado do motorista, pois eles podem embolar e interferir com o pedal do acelerador.
- Observe a correta posição de instalação do tapete genuíno Toyota: face de borracha para baixo e lado dos ilhoses próximo ao banco do motorista.
- Não utilize capas plásticas entre o tapete e o carpete.
- Não use tapetes projetados para outros modelos ou veículos com ano-modelo diferente, mesmo que sejam tapetes genuínos Toyota.
- Use somente os tapetes projetados para o lado do motorista.
- Sempre instale o tapete firmemente, usando as presilhas de fixação existentes.
- Não coloque dois ou mais tapetes um sobre o outro.
- Não coloque o tapete de cabeça para baixo ou com as extremidades invertidas.

3-7. Outros dispositivos internos

ATENÇÃO

■ Antes de dirigir

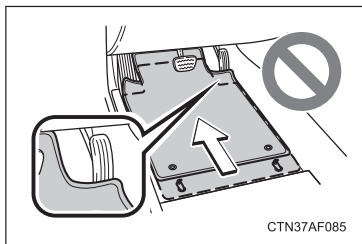

- Verifique se o tapete está firmemente fixado na posição correta com todas as presilhas de fixação. Sempre efetue esta inspeção após limpar o assoalho.
- Com o motor desligado e a alavanca de mudança de marcha na posição P (veículos com transmissão automática) ou N (veículos com transmissão manual), pressione completamente cada pedal até o assoalho para certificar-se de que não interfira com o tapete.

■ Sempre que o seu veículo for levado para algum serviço ou lavagem, certifique-se que o tapete do motorista foi fixado corretamente nas presilhas de segurança.

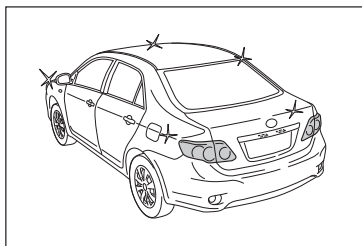

4-1. Manutenção e cuidados 4-1-1

Limpeza e proteção externa do veículo 4-1-2

Limpeza e proteção interna do veículo 4-1-5

4-2. Manutenção 4-2-1

Requisitos de manutenção 4-2-2

Manutenção programada 4-2-5

4-3. Manutenção que você mesmo poderá fazer 4-3-1

Precauções relativas aos serviços que você próprio poderá realizar 4-3-2

Capô do motor 4-3-5

Posicionamento do macaco/jacaré 4-3-7

Compartimento do motor 4-3-9

Pneus 4-3-22

Pressão de inflagem dos pneus 4-3-25

Rodas 4-3-27

Filtro do ar condicionado 4-3-29

Bateria da chave (Versão XLi, GLi, XEi e ALTIS) 4-3-31

Verificação e substituição de fusíveis 4-3-34

Lâmpadas 4-3-43



Seção 4-1 Manutenção e cuidados

- Limpeza e proteção externa do veículo
- Limpeza e proteção interna do veículo

Limpeza e proteção externa do veículo

Execute o que segue para proteger o veículo e mantê-lo em condições excelentes.

- Iniciando de cima para baixo, aplique uma quantidade abundante de água na carroçaria, rodas e extremidade inferior do veículo para remover toda sujeira e poeira.

Lave a carroçaria usando esponja ou tecido macio não abrasivos.

- Para marcas de difícil remoção, use sabão apropriado para veículos e enxágue totalmente com água.

- Remova toda água.

- Encere o veículo quando a camada resistente a água estiver deteriorada.

Se a água não formar gotas em uma superfície limpa, aplique cera quando a carroçaria do veículo estiver fria.

■ Lavadores automáticos

- Dobre os espelhos antes de lavar o veículo.
- As escovas usadas em lavadores automáticos poderão riscar a superfície do veículo e danificar sua pintura.

■ Lavadores automáticos de alta pressão

- Não permita que os bocais do lavador estejam muito próximos dos vidros.
- Antes de entrar em um lavador automático, verifique se a tampa do reservatório de abastecimento de combustível está fechada corretamente.

■ Rodas de alumínio (Versão GLi , XEi e ALTIS)

Remova toda sujeira imediatamente usando detergente neutro. Não use escovas duras ou produtos abrasivos para limpeza. Não use produtos químicos fortes de limpeza. Use o mesmo detergente neutro e cera usados sobre a pintura do veículo.

■ Para-choques e molduras laterais

Não esfregue com produtos de limpeza abrasivos.

■ Para evitar a deterioração e os efeitos da corrosão

- Lave o veículo imediatamente nos casos abaixo:
 - Após dirigir próximo do litoral
 - Após dirigir em pistas cobertas de sal
 - Se notar piche ou seiva de plantas na superfície da pintura
 - Se notar insetos mortos ou fezes de insetos na pintura.
 - Após dirigir em uma área contaminada com fuligem, fumaça oleosa, resíduos de mineração, pó de ferro ou substâncias químicas
 - Se o veículo estiver excessivamente sujo com poeira ou lama
 - Se houver borrifamento de líquidos como benzina e gasolina na superfície da pintura
- Se a pintura estiver esfolada ou riscada, providencie o reparo imediatamente.



ATENÇÃO

■ Ao limpar o para-brisa (veículos com limpadores do para-brisa sensíveis à chuva)

Certifique-se de que o interruptor do limpador esteja desligado.

Se o interruptor for deixado na posição "AUTO", o limpador do para-brisa poderá funcionar inesperadamente nas situações abaixo. A negligência ao desligar o limpador poderá prender suas mãos ou causar outros ferimentos graves e danos ao para-brisa.

- Quando a área superior do para-brisa onde o sensor de chuva está localizado for tocado com a mão
- Quando um pano úmido ou similar estiver próximo ao sensor de chuva
- Se algum objeto colidir com o para-brisa
- Se o corpo do sensor for tocado diretamente ou se algum objeto colidir com o sensor

■ Cuidados com o tubo do escapamento

Os gases do escapamento fazem o tubo do escapamento esquentar excessivamente.

Ao lavar o veículo, esteja atento para não tocar no tubo do escapamento antes que o mesmo esteja suficientemente frio, uma vez que o tubo aquecido poderá causar queimaduras.

4-1. Manutenção e cuidados

NOTA

■ Para proteger as superfícies pintadas do seu veículo

Não use produtos de limpeza orgânicos como benzina ou gasolina.

■ Limpeza das luzes externas

- Lave cuidadosamente. Não use substâncias orgânicas ou esfregue com escova dura.

Isto poderá danificar as superfícies das lentes dos faróis, lanternas traseiras e sinalizadores de direção.

- Não aplique cera nas superfícies das lentes dos faróis, lanternas traseiras e sinalizadores de direção.

A cera poderá danificar as lentes.

■ Quando usar o lava-rápido (veículos com limpadores do para-brisa sensíveis à chuva) – (Versão ALTIS)

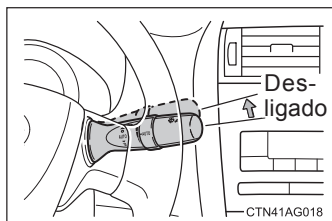

Posicione em, "OFF" o interruptor do limpador.

Se o interruptor do limpador estiver posicionado em "AUTO", os limpadores poderão funcionar e as palhetas do limpador poderão ser danificadas.

■ Lavagens de alta pressão (veículos com câmera de ré)

Ao lavar o veículo, não pulverize água intensamente na câmera ou nas áreas próximas. A negligência poderá resultar em problemas na câmera.

Limpeza e proteção interna do veículo

Os procedimentos abaixo irão ajudar a proteger o interior do seu veículo e mantê-lo em excelente condição:

■ Proteção do interior do veículo

Remova a sujeira e a poeira usando aspirador de pó. Limpe as superfícies da sujeira com um tecido umedecido em água morna.

■ Limpeza de áreas de couro

- Remova a sujeira e a poeira usando aspirador de pó.
- Limpe todo o excesso de sujeira e poeira com tecido umedecido em detergente diluído.

Use uma solução de aproximadamente 5% de detergente neutro diluído em água.

- Remova o excesso de água do tecido e limpe totalmente todo vestígio de detergente.
- Limpe a superfície usando um tecido seco e macio para remover toda a umidade. Espere o couro secar em local à sombra e ventilado.

■ Áreas em couro sintético

- Remova a sujeira solta usando aspirador de pó.
- Aplique uma solução de sabão neutro ao couro sintético, usando tecido macio ou esponja.
- Deixe a solução impregnar durante alguns minutos. Remova a sujeira bem como a solução, usando um tecido limpo e úmido.

4-1. Manutenção e cuidados

■ Limpeza interna do vidro traseiro

Não use produto para limpeza de vidro para limpar o vidro traseiro, uma vez que isto poderá danificar os filamentos do aquecedor do vidro traseiro ou a antena. Use tecido úmido em água morna para limpar delicadamente o vidro. Limpe o vidro com movimentos paralelos aos filamentos do aquecedor ou antena.

■ Cuidados com áreas em couro

A Toyota recomenda a limpeza interna do veículo no mínimo duas vezes ao ano para manter a qualidade do interior do veículo.

■ Uso de shampoo nos carpetes

Existem diversas espumas de limpeza disponíveis comercialmente. Use uma esponja ou escova para aplicar a espuma. Esfregue em círculos sobrepostos. Não aplique água. Os melhores resultados são obtidos mantendo-se o carpete o mais seco possível.

■ Cintos de segurança

Limpe com sabão neutro e água morna, usando um tecido ou esponja. Verifique também os cintos periodicamente quanto ao desgaste excessivo, desfiamentos ou cortes.



ATENÇÃO

■ Água no veículo

- Seja cauteloso para não borrifar ou espirrar líquido no assoalho.
- Não deixe molhar componente algum do sistema de airbag ou fiação elétrica no interior do veículo.

(→P. 1-7-6)

Problemas na fiação elétrica poderão causar disparo ou funcionamento incorreto do airbag, resultando em ferimentos graves ou fatais.

**NOTA****■ Detergentes para limpeza**

Não use substâncias orgânicas tais como benzina ou gasolina, soluções ácidas ou alcalinas, corantes, alvejantes ou outros detergentes, uma vez que poderão desbotar o interior do veículo ou causar estrias ou danos em superfícies pintadas.

■ Prevenção de danos às superfícies em couro

Observe as precauções abaixo para evitar danos e deterioração às superfícies em couro.

- Remova imediatamente a poeira ou sujeira das superfícies em couro.
- Não exponha o veículo à luz solar direta durante longos períodos.
Estacione o veículo à sombra, especialmente durante o verão.
- Não coloque itens fabricados em vinil, plástico ou contendo cera sobre o estofamento, uma vez que poderão aderir à superfície do couro no caso do interior do veículo atingir alta temperatura.

■ Água no assoalho

Não lave o assoalho do veículo com água.

Sistemas do veículo, como sistema de áudio poderão ser danificados se houver o contato de água em componentes elétricos no assoalho do veículo, podendo também resultar em oxidação da carroçaria.

■ Limpeza interna do vidro traseiro

Seja cauteloso para não riscar ou danificar os filamentos do aquecedor ou antena.

4-1. Manutenção e cuidados

Seção 4-2 Manutenção

- Requisitos de manutenção
- Manutenção programada

Requisitos de manutenção

Para garantir a segurança e a condução econômica, é exigida manutenção e cuidados regulares. A Toyota recomenda a manutenção abaixo.

■ Manutenção Programada

- Deverá ser executada em intervalos específicos conforme o plano de manutenção.

O intervalo de serviço para manutenção programada é determinado conforme o valor do hodômetro ou intervalo de tempo, o que ocorrer primeiro, indicado no programa. O serviço de manutenção após o último período deverá ser executado nos mesmos intervalos.

- 1ª Revisão (10.000 km/ 12 meses) com mão de obra gratuita
Você obterá o serviço de 1ª revisão com mão de obra gratuita, em qualquer Concessionária Autorizada Toyota, apresentando obrigatoriamente o Livrete de Garantia. Esta revisão deverá ser realizada de acordo com o plano de manutenção descrito no Manual do Proprietário.

Tolerância para a realização das revisões programadas:

Se a revisão é realizada pelo valor do hodômetro: ± 1.000 km

Exemplo: A 1ª revisão deverá ser realizada entre 9.000 e 11.000 km, a 2ª revisão deverá ser realizada entre 19.000 e 21.000 km e assim sucessivamente.

Se a revisão é realizada pelo tempo: ± 01 mês

Exemplo: A 1ª revisão deverá ser realizada entre 11 e 13 meses, a 2ª revisão deverá ser realizada entre 11 e 13 meses após a 1ª revisão e assim sucessivamente.

NOTA

- A gratuidade refere-se somente a mão de obra necessária para a execução da 1ª Revisão. O custo de itens de manutenção regular, como: lubrificantes, líquidos e filtros serão de responsabilidade do proprietário do veículo.
- A gratuidade da mão de obra de serviços está vinculada ao cumprimento do limite informado anteriormente, ou seja, 9.000 km a 11.000 km ou 11 a 13 meses a partir da data de venda. Caso o veículo não se enquadre nesta condição, o custo de mão de obra, também será de responsabilidade do proprietário ou responsável pelo veículo.

OBS.: O custo de mão de obra das demais revisões constantes no plano de manutenção não são gratuitas.

- Onde providenciar o serviço?

É recomendável levar o seu veículo à Concessionária Autorizada Toyota para serviço.

Os técnicos Toyota são especialistas bem treinados. A eles são enviadas as informações de serviço mais atualizadas através de boletins técnicos, dicas de serviço e programas de treinamento interno na concessionária. Eles aprendem a trabalhar na Toyota antes de trabalhar no seu veículo. Esta não parece ser a melhor forma?

A sua Concessionária Autorizada Toyota investiu muito em ferramentas especiais e equipamentos de serviço Toyota. Isto permite um trabalho melhor e menos dispendioso.

O departamento de serviço da Concessionária Autorizada Toyota irá executar toda manutenção programada no seu veículo – de forma confiável e econômica.

Mangueiras de borracha (para o sistema de arrefecimento e aquecedor, sistema de freio e sistema de combustível) deverão ser inspecionadas por um técnico qualificado conforme o plano de manutenção Toyota.

Estes são itens de manutenção particularmente importantes. Providencie a substituição imediata de mangueiras deterioradas ou danificadas. Lembre-se de que as mangueiras de borracha irão deteriorar com o tempo, resultando em dilatação, esfolamento ou trincas.

- **Manutenção que você mesmo poderá fazer**

- Que itens de manutenção você poderá fazer?

Você poderá executar muitos itens de manutenção facilmente se tiver alguma habilidade mecânica e algumas ferramentas automotivas básicas. Esta seção apresenta instruções simples sobre como executar estas operações.

Note entretanto que algumas tarefas de manutenção exigem ferramentas e qualificações especiais. Estas operações serão executadas melhor por técnicos qualificados. Mesmo que você seja um mecânico experiente, recomendamos que os reparos e a manutenção sejam executadas em uma Concessionária Autorizada Toyota que manterá o registro da manutenção de seu Toyota. Este registro poderá ser útil se você solicitar algum Serviço em Garantia.

■ Seu veículo precisa de reparos?

Esteja atento a alterações de desempenho, ruídos e alterações visuais que evidenciem a necessidade de serviço. Algumas indicações importantes são:

- Impropriedades, engasgos, batidas leves no motor.
- Perda considerável de potência.
- Ruídos estranhos no motor.
- Vazamentos sob o veículo (entretanto o gotejamento de água do ar condicionado é normal em função do processo de condensação).
- Alterações nos ruídos do sistema de escapamento (Isto pode indicar um vazamento perigoso de monóxido de carbono. Dirija com os vidros abertos e verifique o sistema de escapamento imediatamente).
- Pneus baixos, rangido excessivo dos pneus ao manobrar em curvas; desgaste irregular.
- O veículo puxa para um lado em pista plana durante a condução em linha reta.
- Ruídos estranhos relacionados ao movimento da suspensão.
- Perda da eficiência dos freios, os pedais do freio “esponjosos”, o pedal quase toca no assoalho, ou o veículo puxa para um lado ao ser freado.
- Temperatura do fluido de arrefecimento do motor está constantemente acima do normal.

Se você observar alguma dessas alterações, leve o veículo a uma Concessionária Autorizada Toyota o mais rápido possível. Provavelmente serão necessários ajustes ou reparos.

ATENÇÃO

■ Se a manutenção do seu veículo não for executada corretamente

Poderão ocorrer danos severos ao veículo além da possibilidade de ferimentos graves ou fatais.

■ Advertência quanto ao manuseio da bateria

Os pólos, terminais e acessórios da bateria contém chumbo e compostos de chumbo que são conhecidos por causar danos cerebrais. Lave as mãos após manusear estes componentes. (→P. 4-3-16)

Manutenção Programada

Execute a manutenção conforme a programação abaixo:

Requisitos do plano de manutenção

Seu veículo Toyota exige manutenção conforme a programação normal (Veja “Plano de Manutenção”)



Se você dirige o veículo principalmente em uma ou mais condições especiais abaixo, alguns itens de manutenção devem ser verificados com maior frequência (Veja “Plano de manutenção adicional”).

- | | |
|---|--|
| <p>A. Condição das estradas</p> <ol style="list-style-type: none">1. Operação em estradas sem pavimentação, cobertas de lama ou neve derretida2. Operação em estradas com muita poeira | <p>B. Condição de condução</p> <ol style="list-style-type: none">1. Uso de camper ou bagageiro no teto.2. Trajetos curtos e repetidos com percurso inferior a 15 km (Temperatura do motor não atinge a temperatura normal)3. Uso prolongado em marcha-lenta e/ou baixas velocidades por longas distâncias, como carros de polícia, táxis ou serviço de entregas.4. Condução contínua do veículo em alta velocidade (80% ou mais da velocidade máxima do veículo) por mais de 2 horas. |
|---|--|

4-2. Manutenção

Plano de manutenção

Operações de manutenção: I = Inspeção e corrija ou substitua conforme necessário;
S = Substitua, altere ou lubrifique.

INTERVALO DE SERVIÇO:		VALOR DO HODÔMETRO OU INTERVALO DE TEMPO*									
(Valor do hodômetro ou meses, o que ocorrer primeiro.)	km x1000	1	10	20	30	40	50	60	70	80	
	meses	1	12	24	36	48	60	72	84	96	
COMPONENTES BÁSICOS DO MOTOR											
1	Correia de acionamento			I		I		I		I	
2	Óleo para motor flex - [API SL, SM ou ILSAC]		S	S	S	S	S	S	S	S	
3	Filtro de óleo do motor		S	S	S	S	S	S	S	S	
4	Sistema de arrefecimento e aquecedor <<Veja as notas 1 e 2.>>			I		I		I		I	
5	Fluido de arrefecimento do motor <<Veja as notas 3, 4 e 5.>>					I				I	
6	Tubo do escapamento e fixadores		I	I	I	I	I	I	I	I	

* : **1ª Revisão:** Valor do Hodômetro ou Intervalo de Tempo, o que ocorrer primeiro.

Demais Revisões: Valor do Hodômetro ou Intervalo de Tempo, o que ocorrer primeiro após a revisão anterior.

Operações de manutenção: I = Inspeção e corrija ou substitua conforme necessário;
S = Substitua, altere ou lubrifique.

INTERVALO DE SERVIÇO:		VALOR DO HODÔMETRO OU INTERVALO DE TEMPO*									
(Valor do hodômetro ou meses, o que ocorrer primeiro.)	km x1000	1	10	20	30	40	50	60	70	80	
	meses	1	12	24	36	48	60	72	84	96	
SISTEMA DE IGNIÇÃO											
7	Velas de ignição	Substitua a cada 100000 km (60000 milhas)									
8	Bateria										
SISTEMAS DE COMBUSTÍVEL E DE CONTROLE DE EMISSÕES											
9	Medidor da unidade emissora de combustível (Reservatório principal de combustível)	Substitua a cada 72 meses									
10	Filtro de sucção da bomba de combustível (Reservatório principal de combustível)										

* : **1ª Revisão:** Valor do Hodômetro ou Intervalo de Tempo, o que ocorrer primeiro.

Demais Revisões: Valor do Hodômetro ou Intervalo de Tempo, o que ocorrer primeiro após a revisão anterior.

4-2. Manutenção

Operações de manutenção: I = Inspeção e corrija ou substitua conforme necessário;
S = Substitua, altere ou lubrifique.

INTERVALO DE SERVIÇO:		VALOR DO HODÔMETRO OU INTERVALO DE TEMPO*									
(Valor do hodômetro ou meses, o que ocorrer primeiro.)		km x1000	1	10	20	30	40	50	60	70	80
		meses	1	12	24	36	48	60	72	84	96
11	Filtro de combustível (Reservatório principal [em linha])			S	S	S	S	S	S	S	S
	Filtro de combustível (reservatório secundário)							S			
12	Elemento do filtro de ar				I		S			I	S
13	Tampa do reservatório de combustível, linhas de combustível, conexões e válvula de controle de vapores de combustível. <<Veja a nota 1.>>				I		I			I	I
14	Cânister de carvão				I		I			I	I

* : **1ª Revisão:** Valor do Hodômetro ou Intervalo de Tempo, o que ocorrer primeiro.

Demais Revisões: Valor do Hodômetro ou Intervalo de Tempo, o que ocorrer primeiro após a revisão anterior.

Operações de manutenção: I = Inspeção e corrija ou substitua conforme necessário;
S = Substitua, altere ou lubrifique.

INTERVALO DE SERVIÇO:		VALOR DO HODÔMETRO OU INTERVALO DE TEMPO*									
(Valor do hodômetro ou meses, o que ocorrer primeiro.)	km x1000	1	10	20	30	40	50	60	70	80	
	meses	1	12	24	36	48	60	72	84	96	
CHASSIE CARROÇARIA											
15	Pedal de freio/ freio de estacionamento <Nota 6>		I	I	I	I	I	I	I	I	
16	Pastilhas/ discos de freio < Nota 6>		I	I	I	I	I	I	I	I	
17	Fluido de freio	Inspeção a cada 10.000km ou 12 meses Substitua a cada 40.000km ou 24 meses									
18	Fluido da embreagem		I	I	I	I	I	I	I	I	
19	Tubos e mangueiras da linha de freio		I	I	I	I	I	I	I	I	
20	Volante de direção, barras de direção e caixa de direção		I	I	I	I	I	I	I	I	
21	Coifas do eixo de tração			I		I		I		I	
22	Junta esférica da suspensão e guarda-pó		I	I	I	I	I	I	I	I	
23	Fluido da transmissão automática (incluindo diferencial dianteiro)			I		I		I		I	

* : **1ª Revisão:** Valor do Hodômetro ou Intervalo de Tempo, o que ocorrer primeiro.

Demais Revisões: Valor do Hodômetro ou Intervalo de Tempo, o que ocorrer primeiro após a revisão anterior.

4-2. Manutenção

Operações de manutenção: I = Inspeção e corrija ou substitua conforme necessário;
S = Substitua, altere ou lubrifique.

INTERVALO DE SERVIÇO:		VALOR DO HODÔMETRO OU INTERVALO DE TEMPO*									
(Valor do hodômetro ou meses, o que ocorrer primeiro.)	km x1000	1	10	20	30	40	50	60	70	80	
	meses	1	12	24	36	48	60	72	84	96	
24	Suspensão dianteira e traseira		I	I	I	I	I	I	I	I	
25	Pneus e inflagem dos pneus <Nota 7>		I	I	I	I	I	I	I	I	
26	Luzes, buzinas, limpadores e lavadores		I	I	I	I	I	I	I	I	
27	Filtro do ar condicionado			S		S		S		S	
28	Quantidade de refrigerante do ar condicionado			I		I		I		I	

* : **1ª Revisão:** Valor do Hodômetro ou Intervalo de Tempo, o que ocorrer primeiro.

Demais Revisões: Valor do Hodômetro ou Intervalo de Tempo, o que ocorrer primeiro após a revisão anterior.

NOTA:

1. Após a inspeção 80000 km ou 96 meses, inspecione a cada 10000 km ou 12 meses.
2. Verifique se o radiador e o condensador não estão obstruídos por folhas, sujeira ou insetos, e limpe a conexão da mangueira. Verifique também a conexão de mangueiras quanto à condição de instalação, corrosão, etc.
3. Troque a cada 160000 km e a seguir a cada 80000 km.
4. Use somente “Fluido de Arrefecimento Toyota Super Long Life Coolant”.
5. Não é necessário inspecionar o nível do “Fluido de Arrefecimento Toyota Super Long Life Coolant” quando substituir o “Fluido de Arrefecimento Toyota Super Long Life Coolant”.
6. Caso note algum ruído anormal ou impropriedade, dirija-se a uma Concessionária Autorizada Toyota.
7. Embora seja um item inspecionado nas revisões programadas, a pressão de inflagem dos pneus deve ser verificada mensalmente pelo proprietário do veículo.

4-2. Manutenção

Plano de manutenção adicional

Consulte a tabela abaixo para itens de plano normal de manutenção que exigem intervalos de serviço menores conforme o tipo de condições severas.

(Para informações, veja “Requisitos do Plano de Manutenção*.”)

A-1: Operação em pistas sem pavimentação, com lama ou neve derretida	
<input type="checkbox"/> Inspeção das pastilhas e discos de freio	A cada 5000 km (3000 milhas) ou 3 meses
<input type="checkbox"/> Inspeção dos tubos e mangueiras da linha de freio	A cada 10000 km (6000 milhas) ou 6 meses
<input type="checkbox"/> Inspeção das juntas esféricas da suspensão e guarda-pós	A cada 10000 km (6000 milhas) ou 6 meses
<input type="checkbox"/> Inspeção das coifas do eixo de tração	A cada 10000 km (6000 milhas) ou 12 meses
<input type="checkbox"/> Inspeção do volante de direção, barras de direção e caixa de direção	A cada 5000 km (3000 milhas) ou 3 meses
<input type="checkbox"/> Inspeção da suspensão dianteira e traseira	A cada 10000 km (6000 milhas) ou 6 meses
<input type="checkbox"/> Aperto de parafusos e porcas no chassi e carroçaria <<Veja nota>>	A cada 10000 km (6000 milhas) ou 6 meses
A-2: Operação em estradas com poeira	
<input type="checkbox"/> Troca do óleo do motor	A cada 5000 km (3000 milhas) ou 6 meses
<input type="checkbox"/> Troca do filtro de óleo do motor	A cada 5000 km (3000 milhas) ou 6 meses
<input type="checkbox"/> Inspeção ou substituição do elemento do filtro de ar	I: A cada 2500 km (3000 milhas) ou 3 meses S: A cada 40000 km (24000 milhas) ou 48 meses
<input type="checkbox"/> Inspeção das pastilhas e discos de freio	A cada 5000 km (3000 milhas) ou 3 meses
<input type="checkbox"/> Substituição do filtro do ar condicionado	A cada 15000 km (9000 milhas)

B-1: Uso de camper ou bagageiro de teto	
<input type="checkbox"/> Troca do óleo do motor	A cada 5000 km (3000 milhas) ou 6 meses
<input type="checkbox"/> Troca do filtro de óleo do motor	A cada 5000 km (3000 milhas) ou 6 meses
<input type="checkbox"/> Inspeção das pastilhas e discos de freio	A cada 5000 km (3000 milhas) ou 3 meses
<input type="checkbox"/> Inspeção ou substituição do fluido da transmissão automática (incluindo diferencial dianteiro)	I: A cada 40000 km (24000 milhas) ou 24 meses S: A cada 80000 km (48000 milhas) ou 48 meses
<input type="checkbox"/> Substituição do óleo da transmissão manual (incluindo diferencial dianteiro)	A cada 40000 km (24000 milhas) ou 48 meses
<input type="checkbox"/> Inspeção da suspensão dianteira e traseira	A cada 10000 km (6000 milhas) ou 6 meses
<input type="checkbox"/> Aperto de parafusos e porcas no chassi e carroçaria <<Veja nota>>	A cada 10000 km (6000 milhas) ou 6 meses
B-2: Trajetos curtos e repetidos com percurso inferior a 15 km (Temperatura do motor não atinge a temperatura normal)	
<input type="checkbox"/> Troca do óleo do motor	A cada 5000 km (3000 milhas) ou 6 meses
<input type="checkbox"/> Troca do filtro de óleo do motor	A cada 5000 km (3000 milhas) ou 6 meses

4-2. Manutenção

B-3: Uso prolongado da marcha-lenta e/ou condução em percursos longos como viaturas policiais, taxis ou serviço de entrega de porta-a-porta	
<input type="checkbox"/> Troca do óleo do motor	A cada 5000 km (3000 milhas) ou 6 meses
<input type="checkbox"/> Troca do filtro de óleo do motor	A cada 5000 km (3000 milhas) ou 6 meses
<input type="checkbox"/> Inspeção das pastilhas e discos de freio	A cada 5000 km (3000 milhas) ou 3 meses
B-4: Condução prolongada em alta velocidade (80% ou mais da velocidade máxima do veículo) durante mais de 2 horas	
<input type="checkbox"/> Inspeção ou substituição do fluido da transmissão automática (incluindo diferencial dianteiro)	I: A cada 40000 km (24000 milhas) ou 24 meses S: A cada 80000 km (48000 milhas) ou 48 meses
<input type="checkbox"/> Substituição do óleo da transmissão manual (incluindo diferencial dianteiro)	A cada 40000 km (24000 milhas) ou 48 meses

NOTA:

Para parafusos de montagem dos bancos, parafusos de retenção do travessa da suspensão dianteira e traseira.

Seção 4-3

Manutenção que você mesmo poderá fazer

- Precauções relativas aos serviços que você próprio poderá realizar
- Capô do motor
- Posicionamento do macaco/jacaré
- Compartimento do motor
- Pneus
- Pressão de inflagem dos pneus
- Rodas
- Filtro do ar condicionado
- Bateria da chave (Versão XLi, GLi, XEi e ALTIS)
- Verificação e substituição de fusíveis
- Lâmpadas

4-3. Manutenção que você mesmo poderá fazer

Precauções relativas aos serviços que você próprio poderá realizar

Se a manutenção for feita por você próprio, observe os procedimentos corretos detalhados nestas seções.

Itens	Peças e ferramentas
Condição da bateria (→P. 4-3-16)	<ul style="list-style-type: none">● Água morna● Bicarbonato de sódio● Graxa● Chave convencional (para parafusos das braçadeiras dos terminais)
Nível do fluido de arrefecimento do motor (→P. 4-3-14)	<ul style="list-style-type: none">● Use somente “Fluido de Arrefecimento Toyota Super Long Life Coolant”. O “Fluido de Arrefecimento Toyota Super Long Life Coolant” consiste de pré-mistura de 50% de fluido de arrefecimento e 50% de água desionizada.● Funil (usado somente para adição de fluido de arrefecimento)
Nível do óleo do motor (→P. 4-3-10)	<ul style="list-style-type: none">● Óleo para Motor Genuíno Toyota ou equivalente● Tecido ou toalha de papel, funil (usado somente para adição de óleo)
Fusíveis (→P. 4-3-34)	<ul style="list-style-type: none">● Fusível de amperagem igual ao genuíno
Radiador e condensador (→P. 4-3-15)	—
Pressão de inflagem dos pneus (→P. 4-3-25)	<ul style="list-style-type: none">● Calibrador de pressão do pneu● Fonte de ar comprimido
Fluido do lavador (→P. 4-3-21)	<ul style="list-style-type: none">● Fluido do lavador contendo anticongelante (para uso no inverno)● Funil

ATENÇÃO

O compartimento do motor contém muitos mecanismos e fluidos que podem mover repentinamente, tornar-se quente ou energizados eletricamente. Para evitar ferimentos graves ou fatais, observe:

■ Durante operações no compartimento do motor

- Mantenha as mãos, roupas e ferramentas distantes do ventilador e correia de acionamento do motor em movimento.
- Esteja atento para não tocar no motor, radiador, coletor de escapamento, etc. imediatamente após a condução, uma vez que poderão estar quentes. O óleo e os demais fluidos também poderão estar quentes.
- Não mantenha no compartimento do motor, quaisquer materiais inflamáveis que possam queimar com facilidade, como papel ou tecido.
- Não fume, gere faíscas ou exponha chamas ao combustível ou à bateria. Os gases do combustível e da bateria são inflamáveis.
- Seja extremamente cauteloso ao trabalhar próximo da bateria. A bateria contém ácido sulfúrico que além de corrosivo é venenoso.
- Esteja atento, uma vez que o fluido de freio poderá queimar as suas mãos ou olhos além de danificar as superfícies pintadas.

Se houver contato de fluido de freio nas mãos ou olhos, lave a área afetada com água pura imediatamente.

Se houver desconforto, procure um médico.

■ Ao trabalhar próximo do ventilador elétrico de arrefecimento ou da grade do radiador

Certifique-se de que o motor esteja desligado.

Com a chave de ignição posicionada em “ON”, o ventilador elétrico de arrefecimento poderá funcionar automaticamente se o ar condicionado estiver ligado e/ou a temperatura do fluido de arrefecimento estiver alta.

(→P. 4-3-15)

■ Óculos de segurança

Use óculos de segurança para evitar que quaisquer materiais, jatos de fluido etc., atinjam os olhos.

4-3. Manutenção que você mesmo poderá fazer



NOTA

■ Se o filtro de ar for removido

Dirigir com o filtro de ar removido poderá resultar em desgaste excessivo do motor devido a sujeira no ar. Além disso a retroigniçãõ poderá causar incêndio no compartimento do motor.

■ Se o nível do fluido estiver baixo ou alto

É normal que o nível do fluido de freio diminua levemente conforme o desgaste das pastilhas de freio ou quando o nível do acumulador estiver alto.

Se o reservatório exigir reabastecimento frequente, isto pode indicar um sério problema.

Leve o veículo a uma Concessionária Autorizada Toyota o mais rápido possível.

4-3. Manutenção que você mesmo poderá fazer

Capô do motor

Para abrir o capô, libere a trava por dentro do veículo.

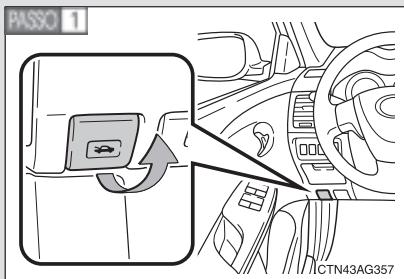

Puxe a alavanca de destravamento do capô.

O capô irá saltar levemente.

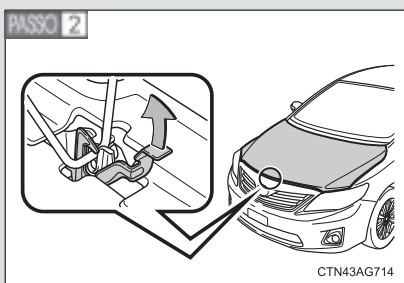

Levante o engate e a seguir o capô do motor.

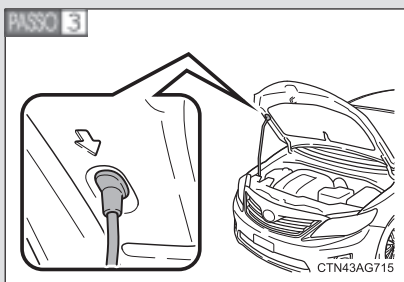

Mantenha o capô aberto introduzindo a haste de sustentação na abertura.

4-3. Manutenção que você mesmo poderá fazer

⚠ ATENÇÃO

■ **Inspeção antes de dirigir**

Verifique se o capô está totalmente fechado e travado.

Se não estiver travado corretamente, o capô poderá abrir enquanto o veículo estiver em movimento, o que poderá resultar em acidente com ferimentos graves ou fatais.

■ **Após instalar a haste de sustentação na abertura**

Certifique-se de que as hastes de sustentação impeçam a queda do capô do motor em sua cabeça ou corpo.

⚠ NOTA

■ **Ao fechar o capô**

Certifique-se de prender a haste de sustentação na presilha antes de fechar o capô. Fechar o capô com a haste levantada poderá resultar em empenamento do capô.

⚠ ATENÇÃO

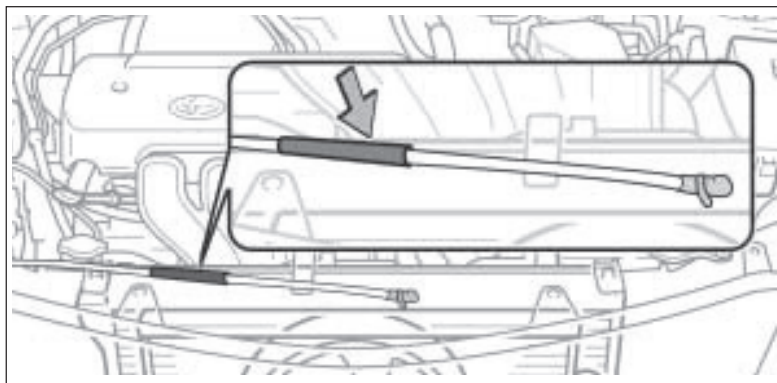

“Ao abrir o capô do veículo manuseie a haste que o sustenta somente na área destacada, conforme ilustração acima. A haste de sustentação do capô poderá atingir temperatura elevada devido a sua proximidade com o motor do veículo e causar queimaduras se manuseada de forma inadequada. Portanto, para sua segurança, não manuseie a haste de sustentação do capô fora da área de proteção”.

4-3. Manutenção que você mesmo poderá fazer

Posicionamento do macaco/jacaré

Ao levantar o veículo com o macaco/jacaré, posicione-o corretamente.

O posicionamento incorreto do macaco/jacaré poderá danificar o veículo ou resultar em ferimentos.

■ Dianteiro

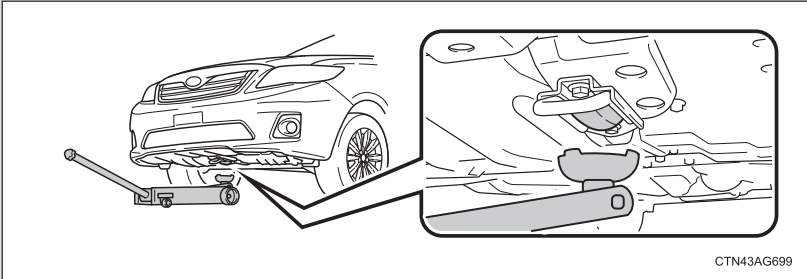

■ Traseiro

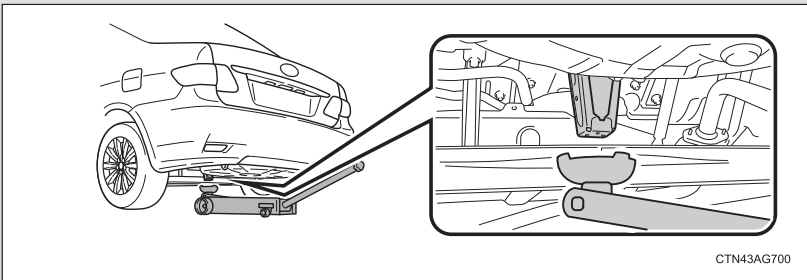

4-3. Manutenção que você mesmo poderá fazer

⚠ ATENÇÃO

■ Levantamento do veículo

Observe o que segue para reduzir a possibilidade de ferimentos graves ou fatais.

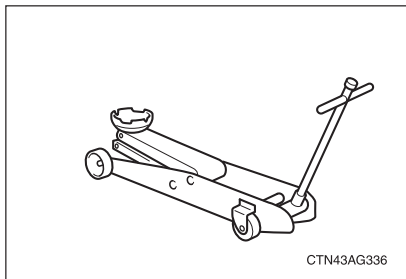

- Levante o veículo usando um jaca conforme indicado na ilustração.

- Não use o macaco fornecido com o seu veículo
- Jamais posicione qualquer parte do seu corpo sob um veículo que esteja sustentado pelo macaco.
Sempre use suportes para macaco sobre uma superfície sólida e nivelada.
- Não acione a partida do motor enquanto o veículo estiver apoiado no jaca.
- Estacione o veículo em uma superfície firme e nivelada, aplique o freio de estacionamento e posicione a alavanca de mudança de marcha em P (veículos com transmissão automática) ou R (veículos com transmissão manual)
- Instale o jaca corretamente no ponto de levantamento.
Levantar o veículo com o jaca posicionado incorretamente poderá danificar o veículo, além de ocasionar uma possível queda do veículo.
- Não levante o veículo enquanto houver algum ocupante no interior do mesmo.
- Ao levantar o veículo, não coloque objetos sobre ou sob o macaco.

4-3. Manutenção que você mesmo poderá fazer

Compartimento do motor

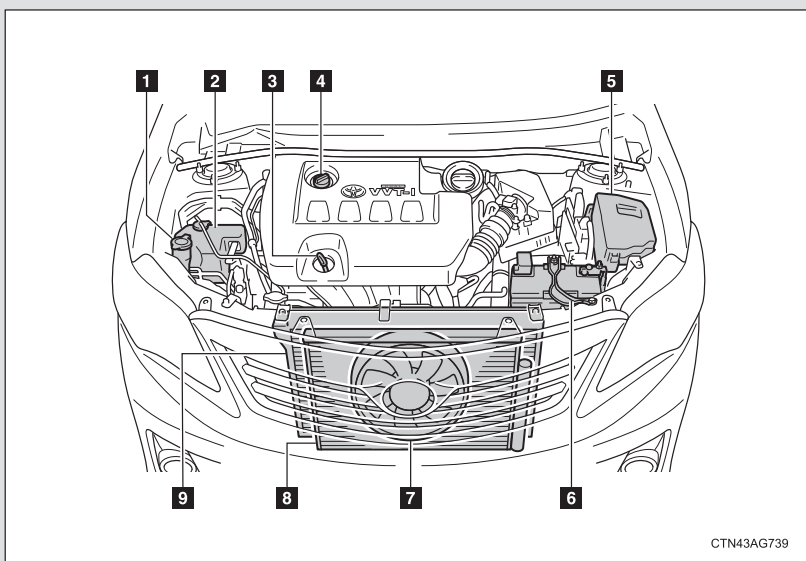

CTN43AG739

- | | |
|--|---|
| 1 Reservatório de fluido do lavador (→P. 4-3-21) | 5 Caixa de fusíveis (→P. 4-3-34) |
| 2 Reservatório do fluido de arrefecimento do motor (→P. 4-3-14) | 6 Bateria (→P. 4-3-16) |
| 3 Vareta medidora do nível do óleo do motor (→P. 4-3-10) | 7 Ventilador elétrico de arrefecimento |
| 4 Tampa de abastecimento do óleo do motor (→P. 4-3-11) | 8 Condensador (→P. 4-3-15) |
| | 9 Radiador (→P. 4-3-15) |



ATENÇÃO

- Nunca armazene objetos, tais como: papéis, panos e principalmente lubrificantes e produtos inflamáveis, no compartimento do motor.

4-3. Manutenção que você mesmo poderá fazer

Óleo para motor

Com o motor em temperatura operacional e desligado, verifique o nível de óleo na vareta.

■ Inspeção do óleo do motor

PASSO 1 Estacione o veículo em uma superfície nivelada. Após desligar o motor, aguarde alguns minutos para o retorno do óleo ao fundo do motor.

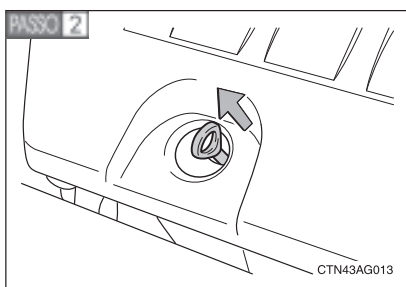

Segure um pedaço de tecido sob a extremidade e puxe a vareta.

PASSO 3 Limpe a vareta.

PASSO 4 Reinstale a vareta totalmente.

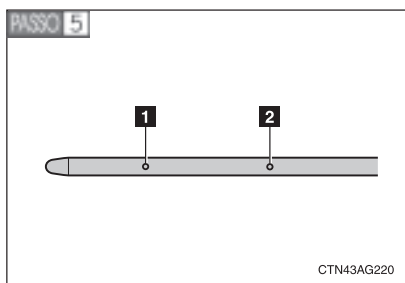

Segurando um pedaço de tecido sob a extremidade, remova a vareta e verifique o nível do óleo.

- 1** Baixo
- 2** Completo

PASSO 6 Limpe a vareta e reintroduza-a totalmente.

■ Adição de óleo do motor

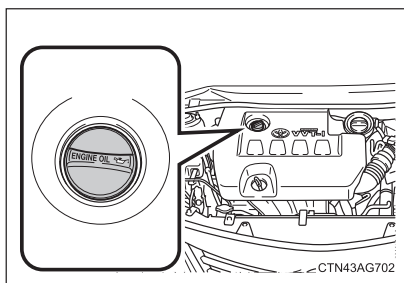

Se o nível de óleo estiver abaixo ou próximo do nível baixo, adicione óleo do mesmo tipo existente no motor.

Certifique-se de verificar o tipo de óleo e preparar os itens necessários antes de adicionar óleo.

Classificação de óleo	10W-30 e 5W-30 API SL ou SM: API SL "Energy-Conserving", SM "Energy-Conserving" ou ILSAC óleo multiviscoso para motor 20W-50 e 15W-40: Óleo multiviscoso para motor
Itens	Funil limpo

PASSO 1 Remova a tampa de abastecimento de óleo.

PASSO 2 Adicione óleo lentamente, verificando a vareta medidora.

PASSO 3 Instale a tampa de abastecimento de óleo, girando-a no sentido horário.

Será necessário adicionar aproximadamente 1,5 L para que o nível mova de LOW-BAIXO para FULL-COMPLETO na vareta.

■ Viscosidade recomendada

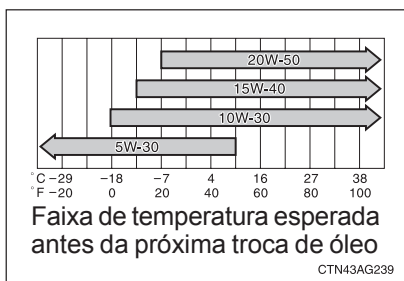

Se for usado óleo SAE 10W-30 ou um óleo com alta viscosidade quando as temperaturas estiverem excessivamente baixas, poderá ocorrer dificuldade na partida do motor, portanto é recomendado o óleo SAE 5W-30.

4-3. Manutenção que você mesmo poderá fazer

■ Leitura das etiquetas dos recipientes de óleo

Uma ou ambas as marcas registradas API estarão presentes em algumas embalagens de óleo para facilitar a seleção do óleo correto.

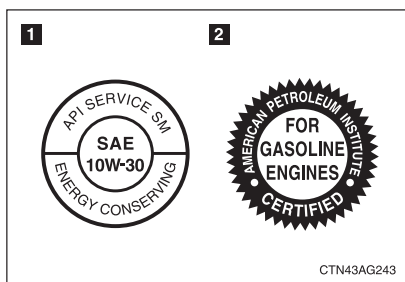

- 1** Símbolo de Serviço API
Parte superior: Designação da qualidade do óleo conforme API (American Petroleum Institute) (SM)
Posição central: Classificação de viscosidade SAE (SAE 10W-30)
Parte inferior: “Energy-Conserving” denota que óleo inclui capacidades de economia de combustível.
- 2** Marca de certificação ILSAC

■ Consumo do óleo do motor

- O consumo de óleo depende da viscosidade, qualidade do óleo e tipo de condução do veículo.
- Nas condições de alta velocidade, aceleração e desaceleração frequentes, o consumo de óleo aumenta.
- Um motor novo consome maior quantidade de óleo.
- Ao determinar a quantidade consumida de óleo, lembre-se de que o óleo poderá ter sido diluído, dificultando o cálculo preciso do nível real.
- Consumo de óleo: Máx. 1,0 L por 1000 km
- Se o consumo estiver acima de 1,0 L a cada 1000 km (600 milhas), contate uma Concessionária Autorizada Toyota.

ATENÇÃO

■ Óleo retirado do motor

- O óleo usado contém contaminantes potencialmente perigosos que poderão causar distúrbios na pele como inflamação ou câncer, portanto esteja atento para evitar o contato constante e prolongado. Para remover da pele o óleo de motor, lave totalmente usando água e sabão.
- Inutilize o óleo usado e os filtros somente conforme os métodos seguros e aceitáveis. Não descarte o óleo usado e os filtros como lixo doméstico comum, na rede de esgoto ou diretamente no solo. Contate uma Concessionária Autorizada Toyota, posto de serviço ou concessionária autorizada de componentes automotivos para informações sobre a reciclagem ou descarte do óleo.
- Não mantenha o óleo usado próximo do alcance de crianças.

NOTA

■ Para evitar danos sérios ao motor

Verifique regularmente o nível do óleo do motor.

■ Ao substituir o óleo do motor

- Seja cauteloso para não borrifar óleo nos componentes do veículo.
- Evite o abastecimento excessivo uma vez que o motor poderá ser danificado.
- Verifique o nível do óleo na vareta medidora sempre que reabastecer o veículo.
- Certifique-se de que a tampa de abastecimento de óleo do motor seja reapertada corretamente.

4-3. Manutenção que você mesmo poderá fazer

Fluido de arrefecimento do motor

O nível do fluido de arrefecimento estará satisfatório se estiver entre as linhas “FULL” e “LOW” no reservatório quando o motor estiver frio.

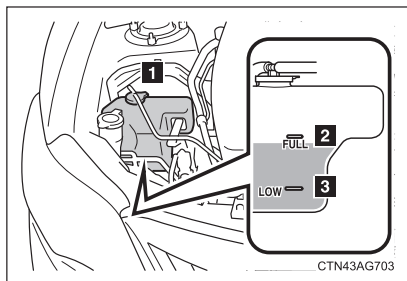

1 Tampa do reservatório

2 “FULL” (COMPLETO)

3 “LOW” (BAIXO)

Se o nível estiver na/abaixo da linha “LOW”, adicione fluido de arrefecimento até atingir a linha “FULL”.

■ Se o nível do fluido de arrefecimento diminuir logo após o reabastecimento

Inspecione visualmente o radiador, mangueiras, tampa de abastecimento, tampa do radiador e registro drenagem e bomba d’água.

Se não for identificado vazamento, providencie o teste de pressão em uma Concessionária Autorizada Toyota e verifique quanto a vazamentos no sistema de arrefecimento.

■ Seleção de fluido de arrefecimento

Use somente “Fluido de Arrefecimento Toyota Super Long Life Coolant”.

O “Fluido de Arrefecimento Toyota Super Long Life Coolant” consiste de pré-mistura de 50% de fluido de arrefecimento e 50% de água desionizada. (Permitido: -35°C [-31°F])

Para detalhes adicionais sobre fluido de arrefecimento do motor, contate uma Concessionária Autorizada Toyota.

ATENÇÃO

■ Quando o motor estiver quente

Não remova a tampa do radiador.

O sistema de arrefecimento poderá estar pressurizado e poderá espargir fluido de arrefecimento em alta temperatura se a tampa for removida, resultando em queimaduras ou outros ferimentos.

NOTA

■ Ao adicionar fluido de arrefecimento do motor

O fluido de arrefecimento não é água pura nem apenas anticongelante. A mistura correta de água e anticongelante deverá ser usada para que haja lubrificação correta, proteção contra corrosão e arrefecimento. Leia a etiqueta do produto anticongelante ou fluido de arrefecimento.

■ Se houver borrifamento de fluido de arrefecimento

Lave a área atingida com água para evitar que danifique os componentes ou a pintura.

Radiador e condensador

Verifique o radiador e o condensador e remova todos os objetos estranhos.

Se algum dos componentes acima estiver excessivamente sujo ou houver dúvidas sobre a condição, providencie a inspeção em uma Concessionária Autorizada Toyota.

ATENÇÃO

■ Quando o motor estiver quente

Não toque o radiador ou o condensador, uma vez que poderão estar aquecidos e você poderá sofrer queimaduras graves.

4-3. Manutenção que você mesmo poderá fazer

Bateria

■ Exterior da bateria

Verifique se os terminais não estão corroídos e se não há conexões soltas, trincas, ou braçadeiras soltas.

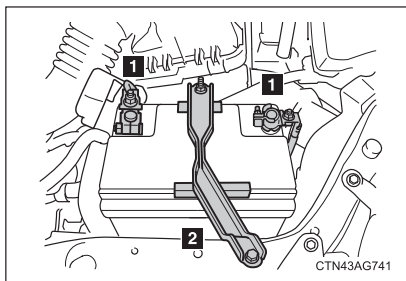

1 Terminais

2 Braçadeira de fixação

■ Antes de recarregar

Durante a recarga, a bateria produz gás hidrogênio, que é inflamável e explosivo. Portanto antes de recarregar:

- Se a recarga for com a bateria instalada no veículo, certifique-se de desconectar o cabo massa.
- Certifique-se de que o interruptor de alimentação elétrica do carregador esteja desligado quando conectar e desconectar os cabos do carregador à bateria.

ATENÇÃO

■ Produtos químicos na bateria

A bateria contém substâncias venenosas e ácido sulfúrico corrosivo e poderá produzir hidrogênio que é inflamável e explosivo. Para reduzir o risco de ferimentos graves ou fatais, observe as precauções abaixo ao trabalhar na/próximo da bateria:

- Não provoque faíscas tocando os terminais da bateria com ferramentas.
- Não fume ou acenda fósforos próximo da bateria.
- Evite o contato com os olhos, pele e roupas.
- Jamais inale ou permita a ingestão de eletrólito.
- Use óculos de segurança ao trabalhar próximo da bateria.
- Mantenha as crianças distantes da bateria.

■ Onde carregar a bateria com segurança

Sempre carregue a bateria em uma área aberta. Não carregue a bateria em uma garagem ou ambiente fechado quando a ventilação não for suficiente.

■ Como recarregar a bateria

Aplique somente carga lenta (5 A ou menos). A bateria poderá explodir se for aplicada carga rápida.

■ Medidas de emergência sobre o eletrólito

- Se houver contato de eletrólito nos olhos
Lave os olhos com água pura por um período mínimo de 15 minutos e providencie atendimento médico imediato. Se possível, continue aplicando água com esponja ou tecido durante o trajeto até a assistência médica.
- Se houver contato de eletrólito na pele
Lave bem a área afetada. Se houver a sensação de dor ou queimadura, procure assistência médica imediatamente.
- Se houver contato de eletrólito nas roupas
O eletrólito poderá passar do tecido para a sua pele. Imediatamente tire a roupa e observe o procedimento acima se necessário.
- Se houver ingestão acidental de eletrólito
Beba uma quantidade grande de água ou leite. Tome leite de magnésia, ovo cru batido ou óleo vegetal. Providencie assistência médica imediatamente.

4-3. Manutenção que você mesmo poderá fazer



NOTA

■ **Quando recarregar a bateria**

Jamais recarregue a bateria enquanto motor estiver funcionando. Além disso, certifique-se de que todos os acessórios estejam desligados.

Reciclagem obrigatória da bateria

Devolva a bateria usada ao revendedor no ato da troca (Resolução Conama 257/99 de 30/06/99).



- 1 Todo consumidor/usuário final é obrigado a devolver sua bateria usada a um ponto de venda. Não descarte-a no lixo.
- 2 Os pontos de venda são obrigados a aceitar a devolução de sua bateria usada e a devolvê-la ao fabricante para reciclagem.







ATENÇÃO

■ Riscos de contato com a solução ácida e com o chumbo:

- Composição básica: chumbo, ácido sulfúrico diluído e plástico.
- A solução ácida e o chumbo contidos na bateria, se descartados na natureza de forma incorreta, poderão contaminar o solo, o sub-solo e as águas, bem como causar riscos à saúde do ser humano.
- No caso de contato acidental com os olhos ou com a pele, lavar imediatamente com água corrente e procurar orientação médica.

4-3. Manutenção que você mesmo poderá fazer

■ Símbolos de advertência

RECOMENDAÇÕES IMPORTANTES	
	Corrosivo: Ácido sulfúrico. Pode causar cegueira e queimaduras graves. Evite contato com as roupas. Não virar.
	Mantenha fora do alcance de crianças.
	Contato com os olhos ou pele. Lave imediatamente em água corrente. Se ingerido, beba muita água e procure socorro médico urgente.
	Produto reciclável.
	Evite: faíscas, chamas ou fumar próximo. Risco de explosão.
	Leia as instruções no Certificado de Garantia.
	Proteja os olhos: Gases explosivos podem causar cegueira ou ferimentos.
	Chumbo Pb

Fluido do lavador

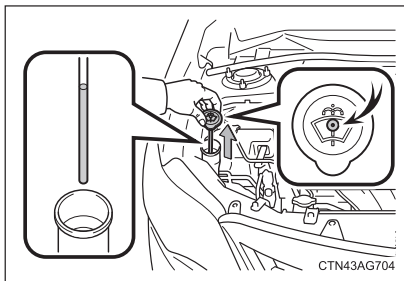

Se o nível do fluido estiver excessivamente baixo, adicione fluido.

Levante a tampa mantendo pressionado com o dedo o furo central e verifique o nível de fluido no tubo.

⚠ ATENÇÃO

■ Ao reabastecer o fluido do lavador

Não reabasteça o fluido do lavador quando o motor estiver aquecido ou funcionando, uma vez que o fluido contém álcool e poderá entrar em combustão, caso respingue no motor, etc.

⚠ NOTA

■ Não use outro produto além de fluido do lavador.

Não use água e sabão ou anticongelante para motor ao invés do fluido do lavador. Isto poderá causar estrias nas superfícies pintadas do veículo.

■ Diluição de fluido do lavador

Dilua o fluido do lavador com água conforme necessário.

Consulte as temperaturas de congelamento listadas no reservatório do fluido do lavador.

4-3. Manutenção que você mesmo poderá fazer

Pneus

Substitua ou faça rodízio dos pneus conforme os planos de manutenção e desgaste das bandas de rodagem.

■ Inspeção dos pneus

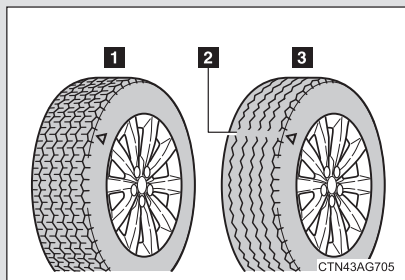

- 1 Banda de rodagem nova
- 2 Indicador de desgaste da banda de rodagem
- 3 Banda de rodagem desgastada

A posição dos indicadores de desgaste da banda de rodagem é indicada por TWI ou “△” marcas, etc. moldadas na parede lateral de cada pneu.

Verifique a condição do pneu de reserva e a pressão se não houver rodízio.

■ Rodízio do pneu

- ▶ Rodízio dos pneus sem pneu de reserva.

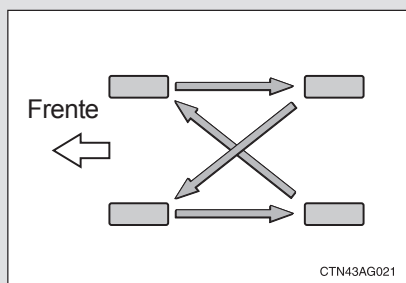

Faça o rodízio dos pneus na ordem indicada.

A Toyota recomenda que o rodízio dos pneus seja feito no mesmo intervalo da inspeção dos pneus para equalizar o desgaste e aumentar a vida útil dos pneus.

► Rodízio dos pneus com o uso do pneu de reserva.

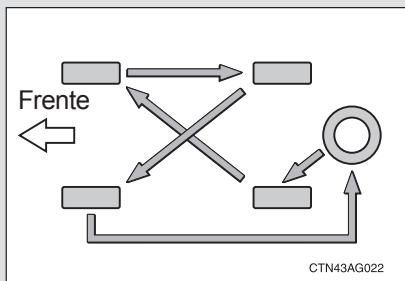

Faça o rodízio dos pneus na ordem indicada.

A Toyota recomenda que o rodízio dos pneus seja feito no mesmo intervalo da inspeção dos pneus para equalizar o desgaste e aumentar a vida útil dos pneus.

■ Ao substituir os pneus do veículo

Os pneus deverão ser substituídos se:

- Houver danos como cortes, rachaduras ou trincas que exponham a lona do pneu, ou ainda dilatação que indique danos internos.
- Um pneu esvaziar repetidamente ou não permitir o reparo adequado devido à dimensão ou localização de um corte ou outros danos.

Em caso de dúvida, consulte uma Concessionária Autorizada Toyota.

■ Vida útil dos pneus

Qualquer pneu com mais de 6 anos deverá ser verificado por um técnico qualificado mesmo que tenha sido usado raramente ou não haja danos evidentes.

■ Se o desgaste da banda de rodagem estiver abaixo de 4 mm (0,16 pol.) em pneus para neve.

A efetividade dos pneus para neve será perdida.

4-3. Manutenção que você mesmo poderá fazer

ATENÇÃO

■ Ao inspecionar ou substituir os pneus

Observe as precauções abaixo para evitar acidentes. A negligência poderá resultar em danos aos componentes do conjunto de tração, bem como características perigosas de manuseio, que poderão causar acidentes com ferimentos graves ou fatais.

- Não instale pneus de fabricação, modelos, padrão de banda de rodagem ou desgaste de banda de rodagem diferentes.
- Somente use pneus nas dimensões recomendadas pela Toyota.
- Não instale pneus radiais, diagonais cinturados ou diagonais, simultaneamente.
- Não use simultaneamente pneus para verão, para todas as estações e para inverno.
- Não use pneus que tenham sido usados em outro veículo.
Não use pneus se você não conhecer a condição de uso anterior.

NOTA

■ Dirigir em pistas não pavimentadas

Seja especialmente atento ao dirigir em pistas com superfícies não pavimentadas ou com buracos. Estas condições poderão causar perda de pressão de ar dos pneus, reduzindo a capacidade de aderência dos pneus. Adicionalmente, dirigir em pistas não pavimentadas poderá danificar os pneus, bem como as rodas e a carroçaria do veículo.

■ Se as pressões de inflagem diminuírem durante a condução

Não continue a dirigir, caso contrário os pneus e/ou rodas poderão ser danificados.

Pressão de inflagem dos pneus

Mantenha a pressão de inflagem correta dos pneus. A pressão de inflagem dos pneus deverá ser verificada no mínimo mensalmente. Entretanto a Toyota recomenda que a pressão seja verificada a cada 2 semanas. (→P. 6-1-12)

■ Efeitos da pressão de inflagem incorreta

Dirigir com pneus inflados incorretamente poderá resultar em:

- Redução na eficiência do combustível
- Redução no conforto da condução e vida útil do pneu
- Redução na segurança
- Danos ao conjunto de tração

Se um pneu exigir inflagem frequente, providencie a inspeção em uma Concessionária Autorizada Toyota.

■ Instruções sobre a inspeção da pressão de inflagem

Ao verificar a pressão de inflagem, observe o que segue:

- Inspeccione somente quando os pneus estiverem frios.
Se o veículo tiver permanecido estacionado por no mínimo 3 horas e não tiver sido dirigido além de 1,5 km, a pressão de inflagem correta para pneu frio será obtida.
- Sempre use um calibrador de pressão de pneu.
A aparência do pneu poderá enganar. Além disso, as pressões de inflagem que estiverem mesmo apenas um pouco do especificado abaixo poderão prejudicar a condução e o manuseio.
- Não sangre ou reduza a pressão de inflagem do pneu após dirigir. É normal que após a condução a pressão de inflagem esteja um pouco mais alta.
- Jamais exceda a capacidade de peso do veículo.
O peso dos passageiros e bagagem deverá ser considerado para que o veículo seja balanceado.

4-3. Manutenção que você mesmo poderá fazer

ATENÇÃO

■ A inflagem correta é essencial para aumentar o desempenho dos pneus

Mantenha os pneus inflados corretamente. Caso contrário, as condições abaixo poderão ocorrer, resultando em acidente com ferimentos graves ou fatais.

- Desgaste excessivo
- Desgaste irregular
- Dirigibilidade insatisfatória
- Possibilidade de estouros resultantes de pneus superaquecidos.
- Má vedação da tala e/ou válvula do pneu
- Deformação da roda e/ou separação do pneu
- Maior possibilidade de danos aos pneus causados por irregularidades da pista

NOTA

■ Ao inspecionar e ajustar a pressão de inflagem do pneu

Reinstale as capas das válvulas.

Sem as capas das válvulas, a sujeira ou umidade poderão penetrar na válvula e resultar em vazamentos, o que poderá causar um acidente. Se as capas forem perdidas, substitua-as assim que possível.

Rodas

Substitua uma roda que esteja empenada, trincada ou excessivamente corroída. Caso contrário, o pneu poderá separar da roda ou causar perda de controle da dirigibilidade.

■ Seleção de roda

Ao substituir as rodas, certifique-se de que sejam equivalentes às removidas em capacidade de carga, diâmetro, largura do aro e descentralização.

As rodas de reposição são disponíveis na Concessionária Autorizada Toyota.

A Toyota não recomenda usar:

- Rodas de tipos ou dimensões diferentes
- Rodas usadas
- Rodas empenadas que foram recuperadas

■ Precauções quanto às rodas de alumínio

- Use somente as porcas de rodas e chaves de rodas Toyota, projetadas para uso em rodas de alumínio.
- Ao fazer o rodízio, reparar ou trocar os pneus, verifique se as porcas das rodas continuam apertadas após dirigir 1600 km (1000 milhas).
- Seja cauteloso para não danificar as rodas de alumínio ao usar correntes para pneus.
- Use somente pesos de balanceamento genuínos Toyota ou equivalentes e um martelo de plástico ou borracha ao fazer o balanceamento das rodas.

4-3. Manutenção que você mesmo poderá fazer

NOTA

■ Ao substituir as rodas

- Não use rodas cuja dimensão seja diferente da recomendada no Manual do Proprietário, uma vez que isto poderá resultar em perda do controle da dirigibilidade no manuseio.
- Nunca use uma câmara de ar interna em uma roda com vazamento e projetada para pneu sem câmara. Isto poderá resultar em acidente, causando ferimentos graves ou fatais.

■ Ao instalar as porcas da roda

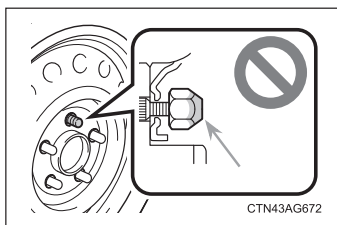

- Certifique-se de instalar as porcas da roda com a extremidade cônica virada para dentro. Instalá-las com a extremidade cônica virada para fora poderá fazer com que a roda quebre e eventualmente caia durante a condução, o que poderá resultar num acidente com ferimentos graves ou fatais.

- Nunca aplique óleo ou graxa nos parafusos ou porcas da roda

O óleo e a graxa podem fazer com que as porcas da roda sejam apertadas excessivamente, resultando em danos aos parafusos ou disco da roda. Além disso, o óleo ou graxa poderão fazer com que as porcas da roda afrouxem e a roda poderá cair, causando um acidente e resultando em ferimentos sérios ou fatais. Remova todo óleo ou graxa que tenha entrado em contato com os parafusos ou porcas da roda.

4-3. Manutenção que você mesmo poderá fazer

Filtro do ar condicionado

O filtro do ar condicionado deverá ser trocado regularmente para manter a eficiência do ar condicionado.

■ Método de remoção

PASSO 1 Desligue a chave de ignição.

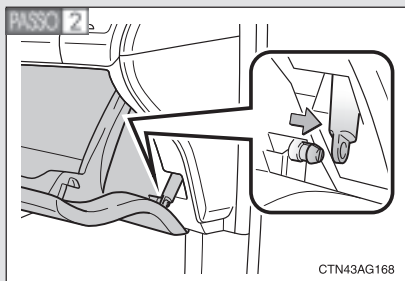

Abra o porta-luvas. Deslize o amortecedor para a abertura total do porta-luvas.

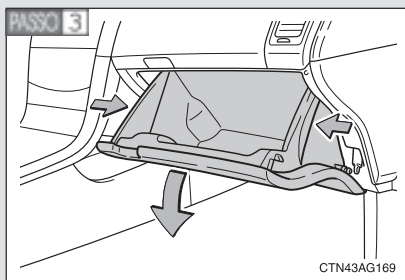

Pressione cada lado do porta-luvas para desconectar as garras.

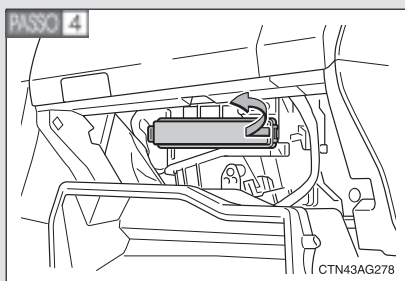

Remova a tampa do filtro.

4-3. Manutenção que você mesmo poderá fazer

■ Método de substituição

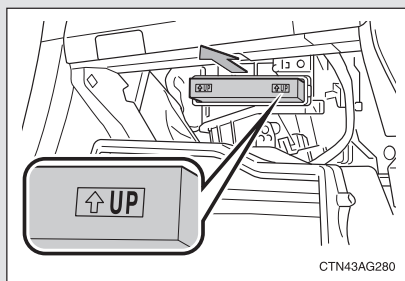

Remova o filtro do ar condicionado e substitua por um filtro novo.

As marcas “↑ UP” no filtro deverão estar voltadas para cima.

■ Intervalo de troca

Inspecione e substitua o filtro do ar condicionado conforme o Plano de Manutenção. (→P. 4-2-5)

Em áreas com poeira ou fluxo pesado de tráfego, poderá ser necessário menor intervalo de troca. (Verifique o Plano de Manutenção Adicional).

■ Se o fluxo de ar dos difusores diminuir drasticamente

O filtro poderá estar obstruído. Verifique o filtro e substitua-o se necessário.

⚠ NOTA

■ Ao usar o sistema do ar condicionado

Cerifique-se de que o filtro esteja sempre instalado.

O uso do sistema do ar condicionado sem o filtro poderá resultar em danos ao sistema.

Bateria da chave (Veículos com controle remoto) (Versão XLi, GLi, XEi e ALTIS)

Substitua a bateria por uma nova caso a mesma esteja descarregada.

■ **Os itens abaixo serão necessários:**

- Chave de fenda (Para evitar danos à chave, proteja a ponta da chave de fenda com um tecido.)
- Chave Phillips de cabeça pequena
- Bateria de Lítio (CR2016)

■ **Substituição da bateria**

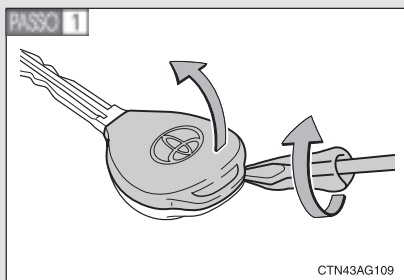

Remova a tampa.

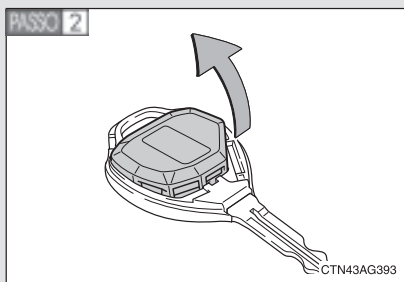

Remova o módulo.

4-3. Manutenção que você mesmo poderá fazer

PASSO 3

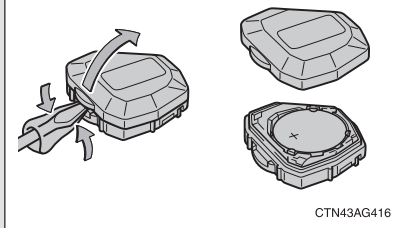

Abra a tampa usando uma chave de fenda protegida com tecido, etc. e remova a bateria descarregada.

Introduza uma bateria nova mantendo o terminal “+” voltado para cima.

■ Quando a bateria da chave eletrônica estiver descarregada

Poderá haver os sintomas abaixo.

- O controle remoto não irá funcionar corretamente.
- O alcance operacional será menor.

■ Use uma bateria de lítio CR2016

- As baterias podem ser adquiridas na Concessionária Autorizada Toyota, joalherias ou revendedores de câmeras fotográficas.
- Substitua somente usando o mesmo tipo ou equivalentemente recomendado por uma Concessionária Autorizada Toyota.
- Descarte as baterias usadas conforme a legislação local.

⚠ ATENÇÃO

■ Baterias e outras peças removidas

Mantenha distante de crianças.

Estes componentes são pequenos e se ingeridos por crianças poderão causar sufocamento.



NOTA

■ Para operação normal após substituição da bateria

Observe as precauções abaixo para evitar acidentes.

- Sempre faça as operações com as mãos secas.
A umidade poderá causar oxidação da bateria.
- Não toque ou mova outros componentes internos do controle remoto.
- Não dobre os terminais no interior do controle remoto para a bateria.

4-3. Manutenção que você mesmo poderá fazer

Verificação e substituição de fusíveis

Se algum componente elétrico não funcionar, poderá haver algum fusível queimado. Se isto acontecer, verifique e substitua os fusíveis conforme necessário.

PASSO 1 Desligue a chave de ignição.

PASSO 2 Os fusíveis estão localizados nos locais indicados neste manual. Para verificar os fusíveis, observe a instrução abaixo.

► Compartimento do motor

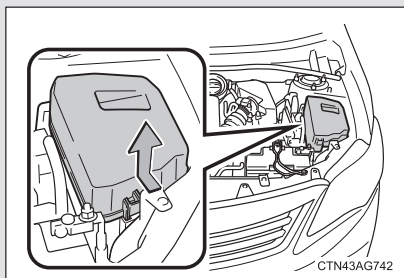

Pressione as linguetas e levante a tampa.

► Painel de instrumentos, lado do motorista (Tipo A)

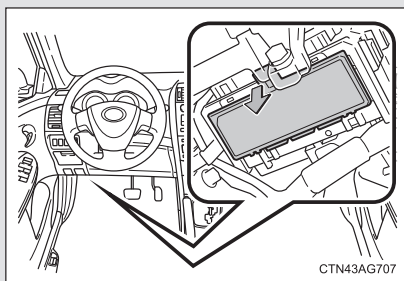

Remova a tampa.

► Painel de instrumentos, lado do motorista (Tipo B)

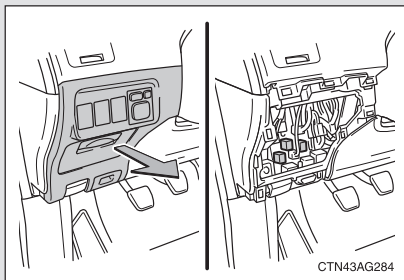

Remova o painel.

PASSO 3 Após a impropriedade do sistema, veja “Disposição de fusíveis e classificação de amperagem” (→P. 4-3-37) para detalhes sobre os fusíveis a serem inspecionados.

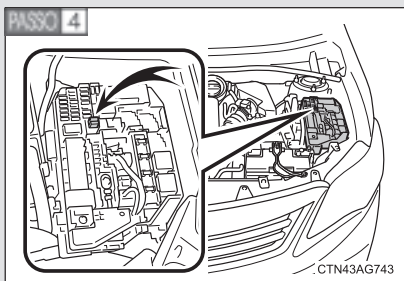

Remova o fusível usando a ferramenta de remoção.

PASSO 5 Verifique se o fusível está queimado.

► Tipo A

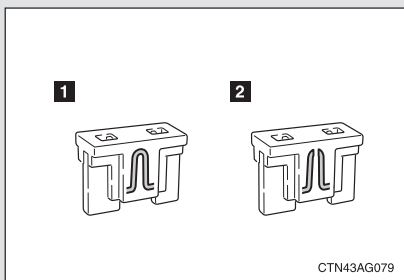

- 1 Fusível normal
- 2 Fusível queimado

Substitua por componente de amperagem nominal apropriada.

A amperagem nominal poderá ser encontrada na tampa da caixa de fusíveis.

4-3. Manutenção que você mesmo poderá fazer

► Tipo B

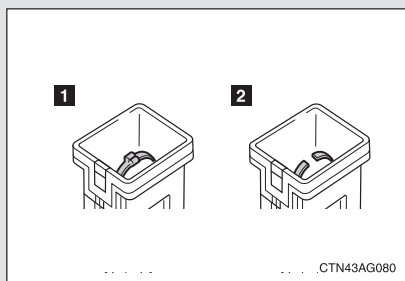

- 1 Fusível normal
- 2 Fusível queimado

Substitua por componente de amperagem nominal apropriada.

A indicação de amperagem está gravada na tampa da caixa de fusíveis.

► Tipo C

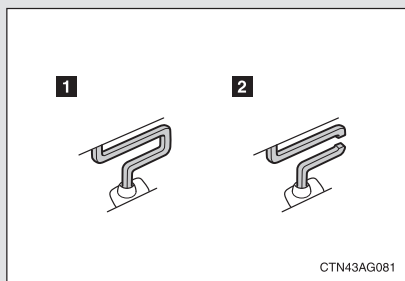

- 1 Fusível normal
- 2 Fusível queimado

Contate uma Concessionária Autorizada Toyota

► Tipo D

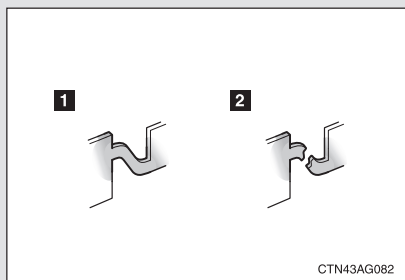

- 1 Fusível normal
- 2 Fusível queimado

Contate uma Concessionária Autorizada Toyota

Disposição e amperagem nominal de fusíveis

■ Compartimento do motor

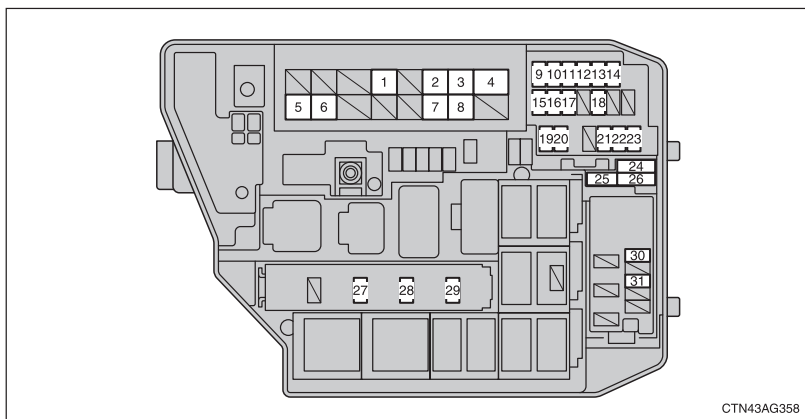

CTN43AG358

Fusível	Amperagem	Circuito
1	30 A	Limpadores dos faróis
2	30 A	Ventilador elétrico de arrefecimento
3	50 A	Sistema de freios antitravamento
4	50 A	Sistema do ar condicionado
5	120 A	Sistema de carga, RDI FAN, H-LP CLN ^{*2} , ABS NO. 1, ABS NO. 2, PWR OUTLET, HTR, ECU-IG NO. 2, HTR-IG, WIPER, WASHER, ECU-IG NO. 1, AM1, DOOR, STOP, FR DOOR, POWER, RR DOOR, RL DOOR, OBD, ACC-B, FR FOG, PWR SEAT, DEF, TAIL, PANEL
6	60 A	Direção elétrica assistida
7	50 A	EFI PRINCIPAL, BUZINA, IG2
8	50 A	H-LP LH LO, H-LP RH LO, H-LP LH HI, H-LP RH HI

4-3. Manutenção que você mesmo poderá fazer

Fusível		Amperagem	Circuito
9	EFI NO. 2	10A	Sistema de injeção multiport de combustível/sistema de injeção sequencial multiport de combustível
10	EFI NO. 1	10A	Sistema de injeção multiport de combustível/sistema de injeção sequencial multiport de combustível
11	H-LP RH HI	10A	Farol LD (facho alto), medidores e instrumentos
12	H-LP LH HI	10A	Farol LE (facho baixo)
13	H-LP RH LO	10 A* ¹	Farol LD (facho baixo) Faróis de neblina
		15 A* ²	
14	H-LP LH LO	10 A* ¹	Farol LE (facho baixo)
		15 A* ²	
15	ETCS	10A	Sistema de controle eletrônico da aceleração
16	TURN-HAZ	10A	Sinalizadores de direção, sinalizadores de emergência
17	ALT-S	7,5A	Sistema de carga
18	AM2	30A	Sistema de partida, IG2 No. 2
19	IG2 No. 2	7,5A	Sistema de partida
20	ECU-B2	10A	Vidros elétricos, sistema do ar condicionado
21	ECU-B	10A	ECU principal da carroçaria, medidores e instrumentos
22	RÁD No. 1	15A	Sistema de áudio
23	DOME	10A	Luzes internas, luz do porta-malas, controle remoto
24	SPARE	10A	Fusível de reserva
25	SPARE	30A	Fusível de reserva
26	SPARE	20A	Fusível de reserva
27	EFIMAIN	20A	Sistema de injeção multiport de combustível/sistema de injeção sequencial multiport de combustível, EFI No. 1, EFI No. 2

4-3. Manutenção que você mesmo poderá fazer

Fusível		Amperagem	Circuito
28	HORN	10 A	Buzina
29	IG2	15 A	Sistema de injeção multiport de combustível/sistema de injeção sequencial multiport de combustível, IGN, METER
30	ABS No. 2	30 A	Sistema de freios antitravamento
31	PWR OUTLET	15 A	Saída de energia

*1: Veículos sem faróis de descarga de gás (facho baixo)

*2: Veículos com faróis de descarga de gás (facho baixo)

■ Painel de instrumentos, Lado do motorista (tipo A)

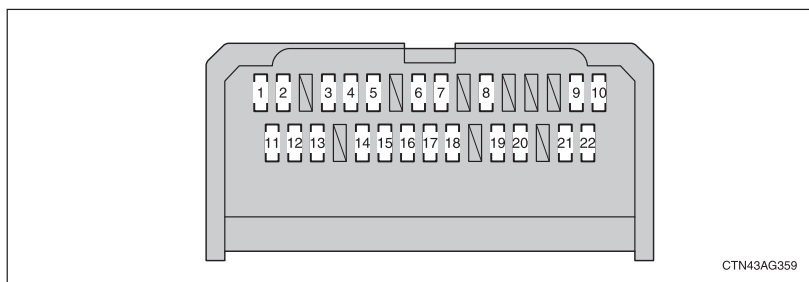

Fusível		Amperagem	Circuito
1	TAIL	10 A	Sinalizadores dianteiros, lanternas traseiras, luz da placa de licença, faróis de neblina, Sistema de injeção multiport de combustível/ sistema de injeção sequencial multiport de combustível, medidores e instrumentos
2	PANEL	7,5 A	Iluminação de interruptor, luzes do conjunto dos instrumentos, luz do porta-luvas
3	RR DOOR RH	20 A	Vidros elétricos
4	RL DOOR RH	20 A	Vidros elétricos

4-3. Manutenção que você mesmo poderá fazer

Fusível		Amperagem	Circuito
5	RR DOOR LH	20 A	Vidros elétricos
6	CIG	15 A	Acendedor de cigarros
7	ACC	7,5 A	Espelhos retrovisores externos, sistema de áudio, ECU principal da carroçaria, saída de energia
8	MIT HTR	10 A	Nenhum circuito
9	IGN	7,5 A	Sistema de airbag, Sistema de injeção multiport de combustível/ sistema de injeção sequencial multiport de combustível
10	METER	7,5 A	Medidores e instrumentos
11	SEAT HTR	15 A	Nenhum circuito
12	HTR-IG	10 A	Sistema do ar condicionado, desembaçador do vidro traseiro
13	WIPER	25 A	Limpadores do para-brisa, sensor de chuva
14	WASHER	15 A	Lavador do para-brisa
15	ECU-IG NO. 1	10 A	Sistema automático de regulação de alcance dos faróis, ECU principal da carroçaria, direção elétrica assistida, ventilador elétrico de arrefecimento, sistema de controle de bloqueio de mudança de marcha, sensor de chuva, sistema de freios anti-travamento, limpadores dos faróis
16	ECU-ING NO. 2	10 A	Luzes de ré, sistema de carga, espelho retrovisor interno anti-ofuscante automático, câmera de ré, desembaçador do vidro traseiro, sistema de ar condicionado, sinalizadores de direção, sinalizador de emergência, sistema de partida
17	OBD	7,5 A	Sistema de diagnóstico a bordo

4-3. Manutenção que você mesmo poderá fazer

	Fusível	Amperagem	Circuito
18	STOP	10A	Luzes de ré, luz de ré elevada, sistema de freios antitravamento Sistema de injeção multiport de combustível/sistema de injeção sequencial multiport de combustível, sistema de controle de bloqueio de mudança de marcha
19	DOOR	25A	Sistema de travamento de portas
20	ACC-B	25A	CIG, ACC
21	FR FOG	15A	Faróis de neblina, medidores e instrumentos
22	AM1	7,5A	Sistema de partida, sistema de controle de bloqueio de mudança de marcha

■ Painel de instrumentos, Lado do motorista (tipo B)

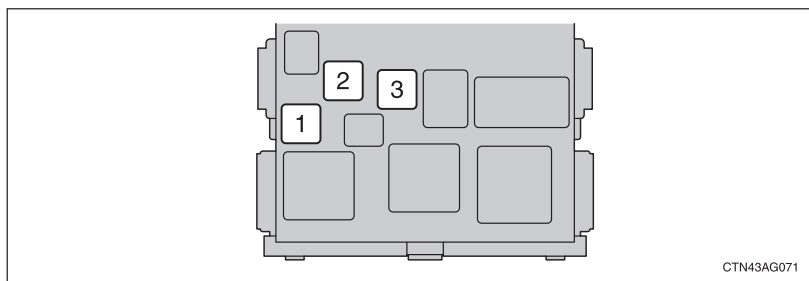

	Fusível	Amperagem	Circuito
1	POWER	30A	Vidros elétricos
2	DEF	40A	Desembaçador do vidro traseiro
3	PWR SEAT	30A	Banco elétrico

4-3. Manutenção que você mesmo poderá fazer

■ Após a troca do fusível

- Se as lâmpadas não acenderem após a troca do fusível, poderá ser necessário trocar uma lâmpada (❶P. 4-3-43)
- Se o fusível substituído queimar novamente, solicite a inspeção do veículo em uma Concessionária Autorizada Toyota.

■ Se houver sobrecarga nos circuitos

Os fusíveis foram projetados para queimar antes que o chicote elétrico seja danificado.

ATENÇÃO

■ Para evitar desativações de sistema e incêndio no veículo

Observe as precauções abaixo.

A negligência poderá resultar em danos, além da possibilidade de incêndio ou ferimentos.

- Jamais use um fusível de amperagem acima da indicada, ou qualquer outro objeto para substituir um fusível.
- Sempre use um fusível genuíno Toyota.

Jamais substitua um fusível usando fio elétrico, mesmo que temporariamente.

Isto poderá causar danos extensos ou até mesmo incêndio.

- Não modifique os fusíveis ou a caixa de fusíveis.

NOTA

■ Antes de substituir os fusíveis

Solicite a detecção da causa de sobrecarga e o respectivo reparo em uma Concessionária Autorizada Toyota.

4-3. Manutenção que você mesmo poderá fazer

Lâmpadas

Você próprio poderá substituir as lâmpadas abaixo. Para informações adicionais sobre a substituição de lâmpadas, contate uma Concessionária Autorizada Toyota.

■ Preparando a substituição de uma lâmpada.

Verifique a potência (watts) da lâmpada a ser substituída.
(→P. 6-1-12)

■ Localizações das lâmpadas dianteiras

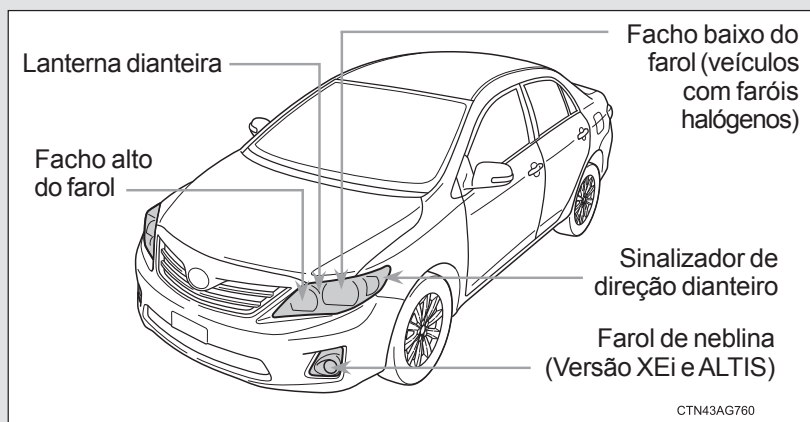

■ Localizações das lâmpadas traseiras

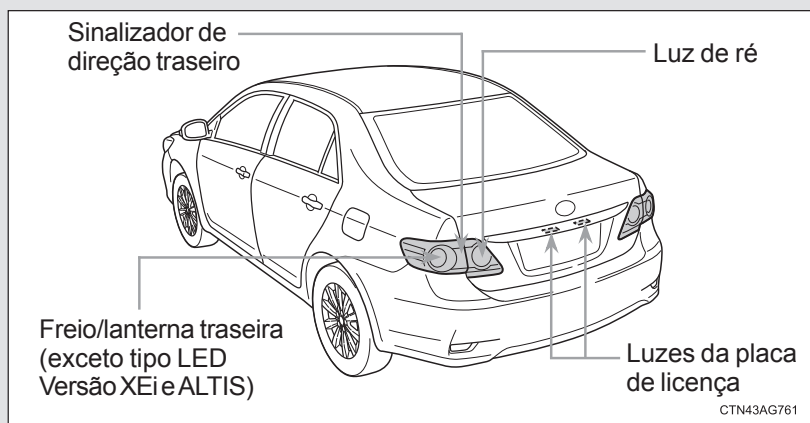

4-3. Manutenção que você mesmo poderá fazer

Substituição de lâmpadas

■ Fachos baixos dos faróis (veículos com faróis halógenos)

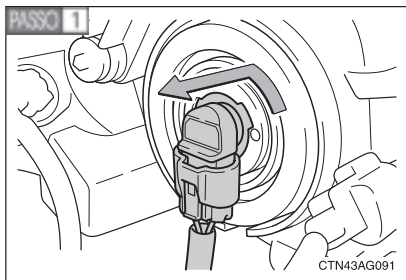

Gire a base da lâmpada no sentido anti-horário.

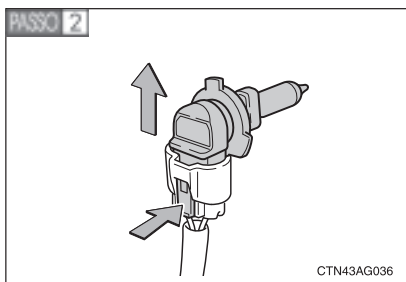

Solte a lâmpada enquanto pressiona a trava.

■ Fachos altos dos faróis (lâmpadas halógenas)

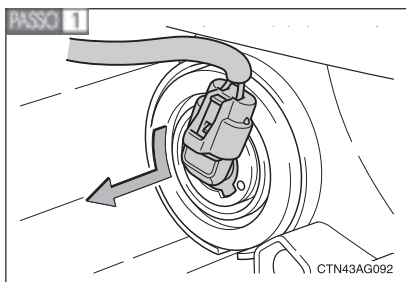

Gire a base da lâmpada no sentido anti-horário

4-3. Manutenção que você mesmo poderá fazer

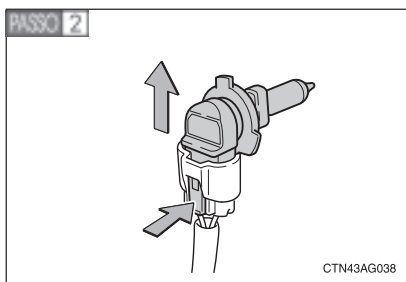

Solte a lâmpada enquanto pressiona a trava.

■ Faróis de neblina (Versão XEi e ALTIS)

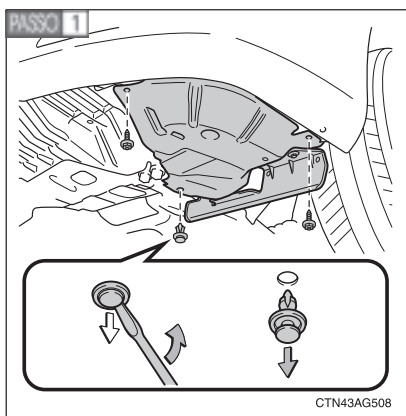

Remova os parafusos do revestimento do para-lama e a presilha.

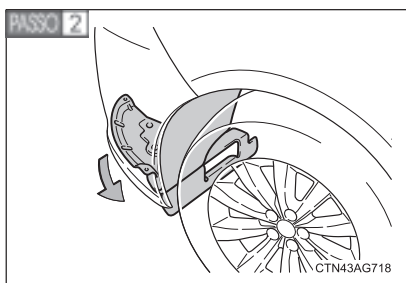

Remova parcialmente o revestimento do para-lama.

4-3. Manutenção que você próprio mesmo fazer

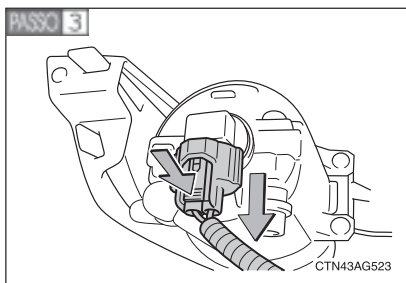

Solte o conector e ao mesmo tempo pressione a trava.

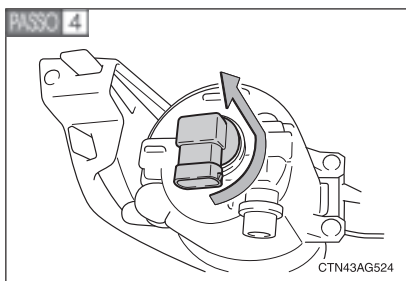

Gire a lâmpada no sentido anti-horário.

■ Lanternas dianteiras

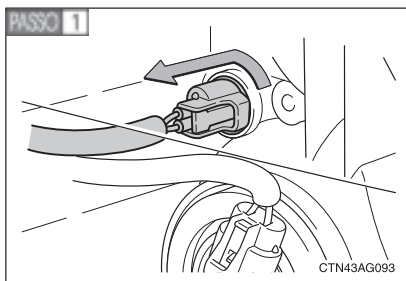

Gire a lâmpada no sentido anti-horário.

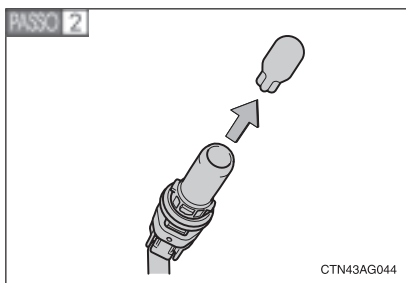

Remova a lâmpada.

■ Sinalizadores de direção dianteiros (Versão XLi e GLi)

PASSO 1 Gire o volante de direção no sentido oposto à lâmpada sendo substituída.

Isso moverá o pneu para que haja mais espaço.

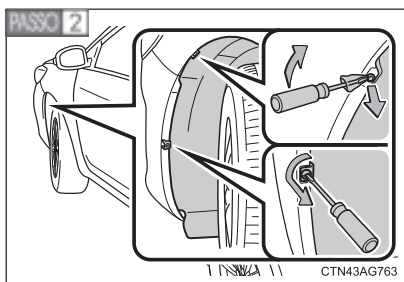

Remova as presilhas do revestimento do para-lama.

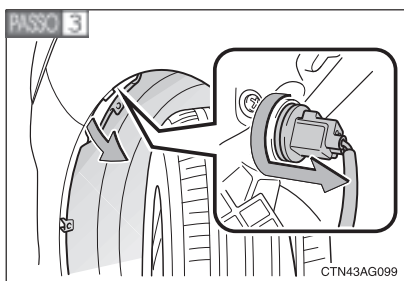

Remova parcialmente o revestimento do para-lama e gire a base da lâmpada no sentido anti-horário.

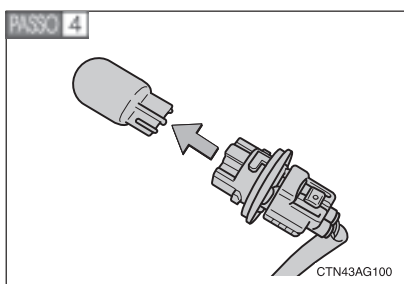

Remova a lâmpada.

4-3. Manutenção que você mesmo poderá fazer

■ Luzes de freio/lanternas traseiras (exceto tipo LED) e sinalizadores de direção traseiros (Versão XLi e GLi)

PASSO 1 Abra a tampa do porta-malas.

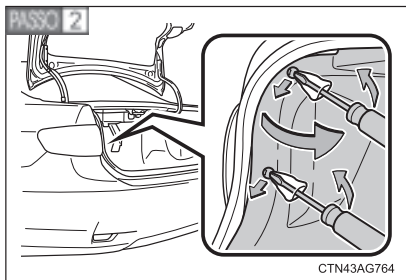

Usando uma chave de fenda ou equivalente com a ponta envolvida em um pano, remova as presilhas da cobertura de acabamento do compartimento de bagagem. Parcialmente remova a tampa de acabamento do compartimento de bagagem.

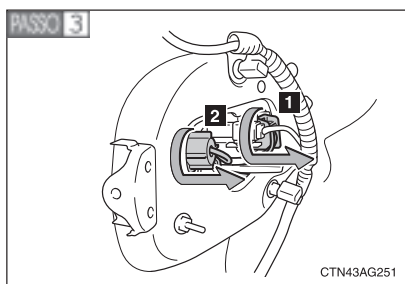

Gire as bases da lâmpada no sentido anti-horário.

- 1** Luz de freio/lanterna traseira (exceto tipo LED)
- 2** Sinalizador de direção traseiro

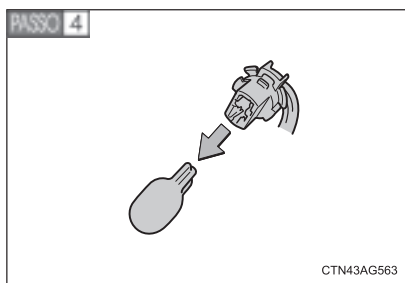

Remova a lâmpada.

4-3. Manutenção que você mesmo poderá fazer

■ Luzes de ré

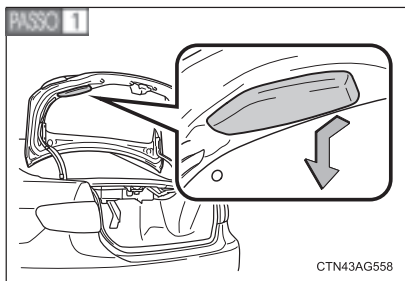

Abra a tampa do porta-malas e remova a tampa do compartimento da luz de ré.

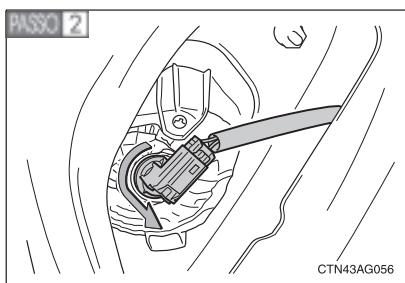

Gire a base da lâmpada no sentido anti-horário.

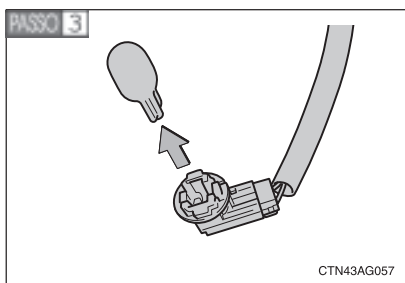

Remova a lâmpada.

4-3. Manutenção que você mesmo poderá fazer

■ Luzes da placa de licença

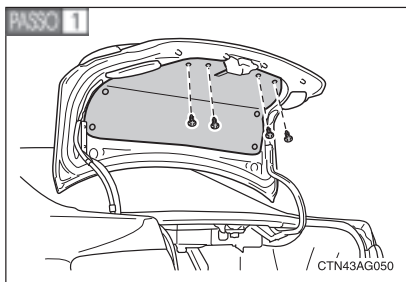

Abra a tampa do porta-malas e remova as presilhas da cobertura do painel do porta-malas.

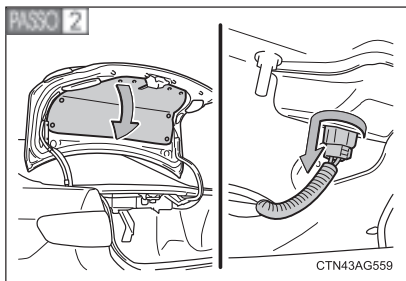

Parcialmente remova a cobertura do painel do porta-malas e gire a base da lâmpada no sentido anti-horário.

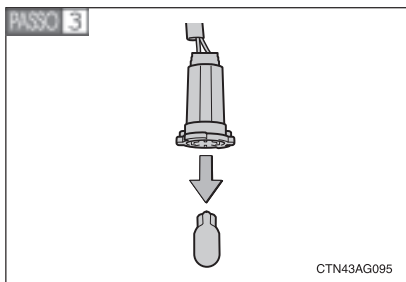

Remova a lâmpada.

■ Outras lâmpadas não descritas anteriormente

Se algumas das lâmpadas listadas abaixo queimar, providencie a troca em uma Concessionária Autorizada Toyota.

- Faróis baixos (veículos com faróis de descarga - Versão ALTIS)
- Sinalizadores de direção laterais (Versão XEi e ALTIS)
- Luzes de freio/lanternas traseiras (veículos com luzes de LED - Versão XEi e ALTIS)
- Luz de freio elevada

- Ao substituir a lâmpada do farol baixo esquerdo (veículos com faróis halógenos), lâmpada do farol alto e lâmpada da lanterna dianteira

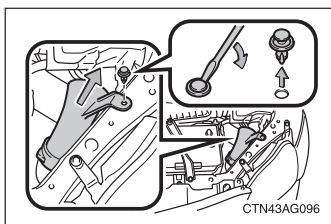

Remova a presilha de fixação e a seção superior do duto do filtro de ar para facilitar o acesso às lâmpadas.

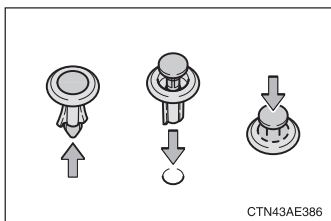

Ao instalar a presilha, siga o procedimento mostrado na ilustração.

Após substituir as lâmpadas, certifique-se de instalar firmemente a seção superior do duto do filtro de ar e de fixá-lo com a presilha.

- **Condensação interna nas lentes**

Contate uma Concessionária Autorizada Toyota para informações adicionais nas condições abaixo.

Formação de condensação temporária no interior da lente do farol não significa impropriedade.

- Gotas grandes de água são formadas no interior da lente.
- Depósito de água no interior do farol

- **Faróis de descarga (veículos com faróis de descarga para fecho baixo) (Versão ALTIS)**

Se a tensão das lâmpadas de descarga for insuficiente, as lâmpadas poderão não acender, ou poderão se apagar temporariamente. As lâmpadas de descarga irão acender após a restauração de alimentação elétrica normal.

4-3. Manutenção que você mesmo poderá fazer

■ Luz de freio elevada, sinalizadores de direção laterais (nos espelhos) e luzes de freio/lanternas traseiras (veículos com luzes de LED) (Versão XEi e ALTIS)

A luz de freio elevada, sinalizadores de direção laterais (nos espelhos) e luzes de freio/lanternas traseiras (veículos com luzes de LED) são formados por vários LEDs. Se algum dos LEDs queimar, leve seu veículo até sua concessionária autorizada Toyota para substituí-lo.

■ Instalar a presilha do revestimento do para-lama

► Tipo A

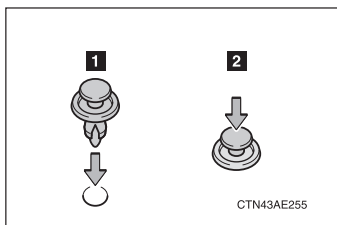

Instale a presilha.

► Tipo B

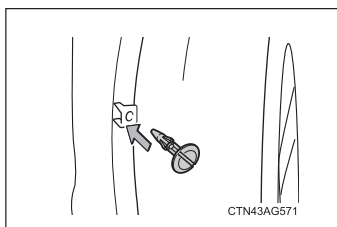

Instale a presilha.

ATENÇÃO

■ Substituição de lâmpadas

- Desligue os faróis. Não tente substituir a lâmpada imediatamente após apagar os faróis.

As lâmpadas estarão muito quentes e poderão causar queimaduras.

- Não toque o vidro da lâmpada com as mãos nuas. Segure a lâmpada pela parte plástica ou metálica.

Se a lâmpada estiver riscada ou cair, poderá explodir ou trincar.

- Instale as lâmpadas e todos os componentes usados para fixá-las. A negligência poderá resultar em danos por aquecimento, fogo, ou penetração de água na unidade do farol. Isto poderá danificar os faróis ou causar condensação nas lentes.

■ Faróis de descarga (veículo com faróis de descarga para fecho baixo) (Versão ALTIS)

- Contate uma Concessionária Autorizada Toyota antes de substituir os faróis de descarga (inclusive lâmpadas)

- Não tente separar ou reparar as lâmpadas do farol de descarga para fecho baixo, conectores, circuitos de alimentação elétrica ou componentes relacionados.

Isto poderá resultar em choque elétrico, causando ferimentos graves ou fatais.

- Não toque no soquete de alta tensão do farol de descarga de alta intensidade quando os faróis estiverem acesos. Uma alta tensão de 20000 V será descarregada, podendo resultar em ferimentos graves ou fatais por choque elétrico.

■ Para evitar danos ou incêndio

Certifique-se de que as lâmpadas estejam devidamente assentadas e travadas.

4-3. Manutenção que você mesmo poderá fazer

5-1. Informações essenciais 5-1-1

Sinalizadores de emergência 5-1-2

Se for necessário rebocar o seu veículo 5-1-3

Se você achar que há algo errado 5-1-7

Sistema de desligamento da bomba de combustível (veículos equipados com sistema de airbag) 5-1-8

Extintor de incêndio 5-1-9

5-2. Procedimentos em casos de emergência 5-2-1

Se uma luz de advertência acender ou se um alarme soar 5-2-2

Se um pneu estiver vazio 5-2-6

Se não houver partida do motor 5-2-15

Se não for possível mover a alavanca de mudança de marcha da posição P (veículos com transmissão automática) 5-2-16

Se você perder as chaves 5-2-17

Quando a bateria estiver descarregada 5-2-18

Em caso de superaquecimento do veículo 5-2-21

Se o veículo atolar 5-2-24

Se for necessário parar o veículo em uma emergência 5-2-26



Seção 5-1

Informações essenciais

- Sinalizadores de emergência
- Se for necessário rebocar o seu veículo
- Se você achar que há algo errado
- Sistema de desligamento da bomba de combustível (veículos equipados com sistema de airbag)
- Extintor de incêndio

Sinalizadores de emergência

Utilize os sinalizadores de emergência se o veículo apresentar falha ou se estiver envolvido em um acidente.

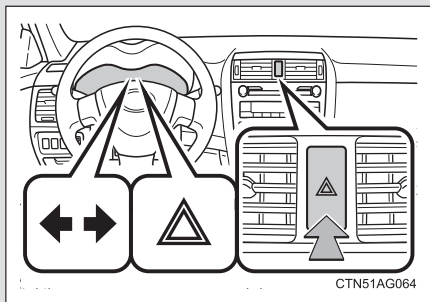

Pressione o interruptor para piscar todas as luzes indicadoras e o indicador do sinalizador de emergência.

Para desativar, pressione novamente o interruptor.

NOTA

■ Para evitar descarga da bateria

Não mantenha os sinalizadores de emergência ativados além do tempo necessário quando o motor não estiver funcionando.

Se for necessário rebocar o seu veículo

Se for necessário rebocar, recomendamos que o procedimento seja feito por uma Concessionária Autorizada Toyota ou serviço de rebocamento especializado, usando caminhão de reboque ou caminhão com plataforma.

Use um sistema de corrente de segurança em toda operação de rebocamento e observe toda legislação estadual/municipal e local.

Para o rebocamento pela frente, as rodas traseiras e eixos deverão estar em boas condições. (→P. 5-1-4)

Se estiverem danificados, use um carrinho ou caminhão tipo plataforma.

Antes de rebocar

O que segue poderá evidenciar problema na transmissão.

Contate uma Concessionária Autorizada Toyota antes de iniciar o rebocamento.

- Motor está funcionando mas o veículo não move.
- O veículo produz ruídos anormais.

Rebocamento de emergência

Se o caminhão de reboque não estiver disponível, em caso de emergência o seu veículo poderá ser rebocado temporariamente usando um cabo ou corrente fixados no olhal de rebocamento de emergência. Isto somente deverá ser feito em pistas pavimentadas durante percursos curtos e em velocidades baixas.

O motorista deverá estar no veículo para esterçar e acionar os freios. As rodas do veículo, conjunto de tração, eixos, direção e freios devem estar em boas condições.

5-1. Informações essenciais

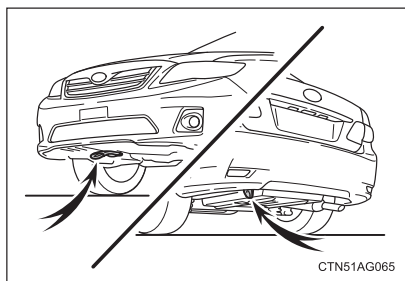

Olhais de rebocamento

■ Procedimento para rebocamento de emergência

- PASSO 1** Libere o freio de estacionamento.
- PASSO 2** Posicione a alavanca de mudança de marcha em N.
- PASSO 3** Posicione a chave de ignição em “ACC” (motor desligado) ou “ON” (motor funcionando).

ATENÇÃO

■ Atenção durante o rebocamento

- Seja extremamente cauteloso ao rebocar o veículo.
Evite partidas bruscas ou manobras imprevisíveis de condução que forcem excessivamente os olhais de rebocamento de emergência e os cabos ou correntes.
- Se o motor não estiver funcionando, a assistência para os freios e a direção não irão funcionar, dificultando o esterçamento e a frenagem.

NOTA

■ Para evitar danos severos à transmissão (veículos com transmissão automática)

Jamais reboque este veículo pela extremidade traseira, com as rodas dianteiras apoiadas na pista.

Isto poderá resultar em danos severos à transmissão.

■ Ao rebocar o veículo sem usar um carrinho de rebocamento (veículos com transmissão manual)

A chave de ignição deverá estar posicionada em “LOCK”.

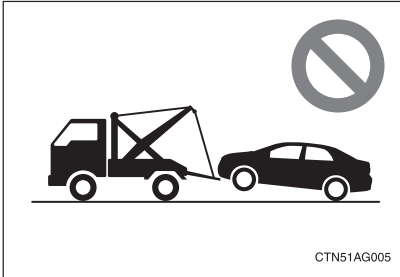
Rebocamento usando caminhão tipo guincho**⚠ NOTA****■ Para evitar danos ao veículo**

Não reboque usando caminhão tipo guincho, seja pela extremidade traseira ou dianteira.

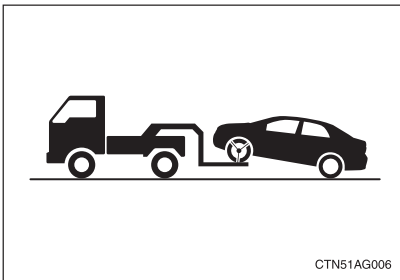
Rebocamento com plataforma de levantamento, pela extremidade dianteira

Libere o freio de estacionamento

⚠ NOTA**■ Para evitar danos ao veículo**

Ao levantar o veículo, mantenha a altura-livre da pista e adequada para o rebocamento na extremidade oposta do veículo levantado. Sem a folga adequada, o veículo poderá ser danificado durante o rebocamento.

5-1. Informações essenciais

Rebocamento com plataforma de levantamento, pela extremidade traseira

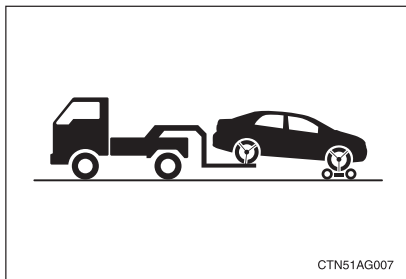

Veículos com transmissão automática: Use um carrinho de rebocamento sob as rodas dianteiras.

Veículos com transmissão manual: Recomendamos o uso de um carrinho de rebocamento sob as rodas dianteiras.

Se o carrinho de rebocamento não for utilizado, posicione a chave de ignição em “ACC” e posicione a alavanca de mudança de marcha em N.

NOTA

■ Para evitar danos severos à transmissão (veículos com transmissão automática)

Jamais reboque este veículo por trás com as rodas dianteiras na pista.

■ Para evitar danos ao veículo (veículos com transmissão manual)

Não reboque o veículo com a chave de ignição posicionada em “LOCK”.

O mecanismo da trava de direção não é suficientemente resistente para manter as rodas dianteiras em linha reta.

Uso de caminhão com plataforma

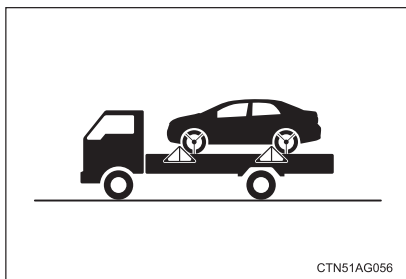

Se forem usadas correntes ou cabos para amarração do veículo, os ângulos sombreados em preto deverão estar a 45°.

Não aperte excessivamente as amarrações caso contrário o veículo poderá ser danificado.

Se você achar que há algo errado

Se identificar algum dos sintomas abaixo, seu veículo provavelmente exigirá ajustes ou reparos. Contate uma Concessionária Autorizada Toyota assim que possível.

■ Sintomas visíveis

- Vazamentos de fluido sob o veículo
(O gotejamento de água originado do ar condicionado após o uso é normal)
- Pneus baixos ou desgaste irregular dos pneus
- Indicação do ponteiro de temperatura do fluido de arrefecimento continuamente acima do normal

■ Sintomas audíveis

- Alterações no ruído do escapamento
- Rangido excessivo dos pneus nas curvas
- Ruidos estranhos relacionados ao sistema da suspensão
- Batidas ou outros ruídos relacionados ao motor

■ Sintomas operacionais

- Impropriedades, asperezas do motor
- Perda evidente de potência
- Veículo puxa acentuadamente para um lado nas frenagens
- Veículo puxa acentuadamente para um lado durante a condução em pista nivelada
- Perda da efetividade dos freios, freios esponjosos, pedal quase tocando o assoalho

5-1. Informações essenciais

Sistema de desligamento da bomba de combustível (veículos equipados com sistema de airbag)

Para reduzir o risco de vazamento de combustível quando o motor morrer ou o airbag inflar após uma colisão, a bomba de combustível será desligada interrompendo a alimentação de combustível para o motor.

Observe o procedimento abaixo para nova partida do motor após a ativação do sistema.

PASSO 1 Posicione a chave de ignição em “ACC” ou “OFF”.

PASSO 2 Acione a partida do motor.



NOTA

■ Antes da partida do motor

Inspeccione a pista sob o veículo.

Se houver vazamento excessivo de combustível na pista, o sistema de combustível estará danificado e deverá ser reparado. Não acione a partida do motor.

5-1. Informações essenciais

Extintor de incêndio

O extintor de incêndio está localizado no alojamento dos pés no banco do passageiro dianteiro.

O extintor deverá ser usado nas emergências, como em casos de incêndio.

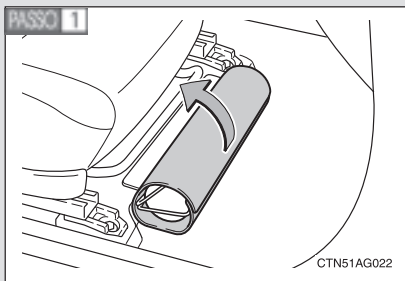

Levante a cobertura em que o extintor está envolto.

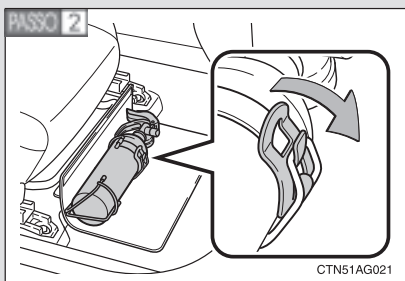

Solte a trava e remova o extintor.

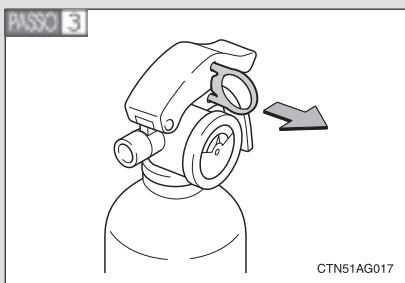

Retire a presilha de segurança.

5-1. Informações essenciais

PASSO 4



Abaixe a alavanca firmemente.

■ Após usar o extintor de incêndio.

Acondicione-o firmemente em seu alojamento. Substitua-o por um extintor novo assim que possível.

⚠ ATENÇÃO

■ Quando o extintor não estiver sendo usado

Mantenha o extintor fixo em seu alojamento, caso contrário o mesmo poderá ser arremessado em caso de frenagem súbita ou colisão.

⚠ NOTA

■ Extintor de incêndio

- Não reutilize o extintor de incêndio.

Substitua-o por um extintor novo assim que possível.

- Use um extintor genuíno Toyota na substituição.

Usar um extintor não genuíno Toyota poderá não permitir a fixação correta e o extintor poderá se soltar de seu alojamento.

Seção 5-2

Procedimentos em casos de emergência

- Se uma luz de advertência acender ou se um alarme soar
- Se um pneu estiver vazio
- Se não houver partida do motor
- Se não for possível mover a alavanca de mudança de marcha da posição P (veículos com transmissão automática)
- Se você perder as chaves
- Quando a bateria estiver descarregada
- Em caso de superaquecimento do veículo
- Se o veículo atolar
- Se for necessário parar o veículo em uma emergência

Se uma luz de advertência acender ou se um alarme soar

Calmente execute as ações abaixo se uma das luzes de advertência acender ou piscar. Se a lâmpada acender ou piscar, mas a seguir se apagar, não indicará necessariamente uma impropriedade no sistema.

Pare o veículo imediatamente. Continuar dirigindo poderá ser perigoso.



A advertência abaixo evidencia um possível problema no sistema de freio. Pare imediatamente o veículo em um local seguro e contate uma Concessionária Autorizada Toyota.

Luz de advertência	Luz de advertência/Detalhes
	<p>Luz de advertência do sistema de freio (Aviso sonoro)*</p> <p>Indica o seguinte:</p> <ul style="list-style-type: none"> • O nível de fluido de freio está muito baixo • Impropriedade no sistema de freio • A luz também acende quando o freio de estacionamento não está liberado. Se a luz se apagar após a liberação total do freio, o sistema estará operando normalmente.

*: Alarme de advertência do freio de estacionamento aplicado: O alarme irá soar para indicar que o freio de estacionamento ainda está aplicado (quando o veículo atingir a velocidade de 5 km/h [3 mph]).

Pare o veículo imediatamente.







As advertências abaixo indicam a possibilidade de danos ao veículo, podendo resultar em acidentes. Pare o veículo imediatamente em um local seguro e contate uma Concessionária Autorizada Toyota.

Luz de advertência	Luz de advertência/Detalhes
	<p>Luz de advertência do sistema de carga</p> <p>Indica impropriedade no sistema de carga do veículo.</p>
	<p>Luz de advertência de baixo nível de óleo do motor</p> <p>Indica que a pressão do óleo do motor está excessivamente baixa.</p>

Providencie a inspeção imediata do veículo.

A negligência quanto a investigação da causa das advertências descritas abaixo poderá resultar em anormalidade na operação do motor e possivelmente resultar em acidentes.



Providencie a inspeção do veículo em uma Concessionária Autorizada Toyota.

Luz de advertência	Luz de advertência/Detalhes
	<p>Luz indicadora de impropriedade Evidencia impropriedade em:</p> <ul style="list-style-type: none"> • Impropriedade no sistema de controle eletrônico do motor; • Impropriedade no sistema de controle eletrônico da aceleração; • Impropriedade no sistema de controle eletrônico da transmissão automática.
	<p>Luz indicadora do sistema de airbag Evidencia impropriedade em:</p> <ul style="list-style-type: none"> • Sistema de airbag; • Sistema do pré-tensionador do cinto de segurança.
	<p>Luz indicadora de ABS Evidencia impropriedade no sistema de ABS.</p>
	<p>Luz de advertência da direção elétrica assistida (alarme de advertência) Evidencia impropriedade no sistema EPS</p>
	<p>Luz indicadora do Controle de Velocidade (Versão XEi e ALTIS) Indicador do sistema de controle de velocidade</p>
	<p>Luz de advertência do sistema de regulagem automática de alcance dos faróis (Versão ALTIS) Evidencia impropriedade no sistema de regulagem automática de alcance dos faróis.</p>

5-2. Procedimentos em casos de emergência

Observe o procedimento de correção.

Após as etapas especificadas para corrigir o problema suspeito, verifique se a luz de advertência se apaga.

Luz de advertência	Luz de advertência/ Detalhes	Procedimento de correção
	Luz de advertência de porta aberta Indica uma porta ou porta-malas não fechado totalmente.	Verifique se todas as portas e o porta-malas estão fechados.
	Luz de advertência de baixo nível de combustível Acende para indicar que a quantidade de combustível restante no reservatório está baixa. (Aproximadamente 9,0 L ou menos)	Reabasteça o veículo.
	Luz de advertência de baixo nível de combustível (reservatório secundário) Acende para indicar que a quantidade de combustível restante no reservatório é de aproximadamente 0,1 L ou menos.	Reabasteça o veículo.

■ Se a luz indicadora de impropriedade acender durante a condução

A luz indicadora de impropriedade irá acender se o reservatório de combustível estiver totalmente vazio. Se o reservatório de combustível estiver vazio, reabasteça o veículo imediatamente. A luz indicadora de impropriedades irá apagar após várias partidas/desligamentos.

Se a luz indicadora de impropriedades não se apagar, contate uma Concessionária Autorizada Toyota assim que possível.

■ Luz de advertência da direção elétrica assistida (alarme de advertência)

A luz de advertência da direção elétrica assistida poderá se acender e o alarme de advertência poderá tocar quando a tensão da bateria estiver baixa ou cair.

■ Luz de advertência de impropriedade de baixo nível de combustível (reservatório secundário)

O tempo até que a luz de advertência de baixo nível de combustível acenda, varia conforme a temperatura externa. Quanto mais baixa a temperatura, maior o tempo até que a lâmpada acenda.

■ Cancelamento da luz de advertência de baixo nível de combustível (reservatório secundário)

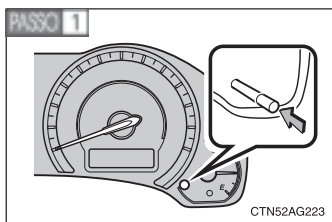

Pressione o botão no lado direito do conjunto dos instrumentos. Mantenha o botão pressionado por no mínimo 10 segundos após posicionar a chave de ignição em "ON", até que o indicador apresente "ON".

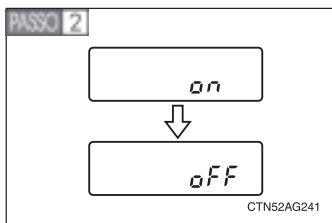

Pressione o botão novamente para que o mostrador indique "OFF". Aguarde 5 segundos para cancelar a luz de advertência de baixo nível de combustível.

■ Personalização que pode ser configurada em uma Concessionária Autorizada Toyota

É possível cancelar a luz de advertência de baixo nível de combustível (reservatório secundário). (Dispositivos que podem ser personalizados, →P. 6-2-2)

▲ NOTA

■ Quando a luz de advertência da direção elétrica assistida acender

O volante de direção poderá tornar-se extremamente pesado.

Caso isto ocorra, segure-o com firmeza e utilize-o usando mais força que o habitual.

Se um pneu estiver vazio

Remova o pneu vazio e substitua-o, usando o pneu de reserva do veículo.

■ Antes de levantar o veículo

- Pare o veículo em uma superfície firme e plana.
- Aplique o freio de estacionamento.
- Posicione a alavanca de mudança de marcha em P (veículos com transmissão automática) ou R (veículos com transmissão manual)
- Desligue o motor.
- Ative o sinalizador de emergência.

■ Localização do pneu de reserva, macaco, ferramentas e triângulo de advertência

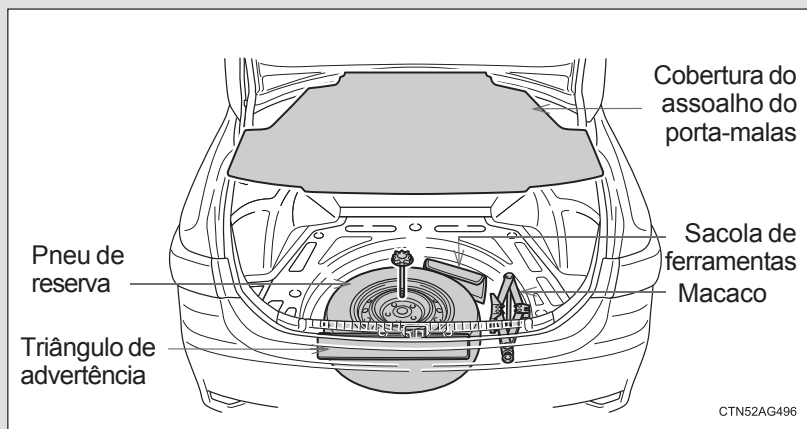

Remoção do macaco

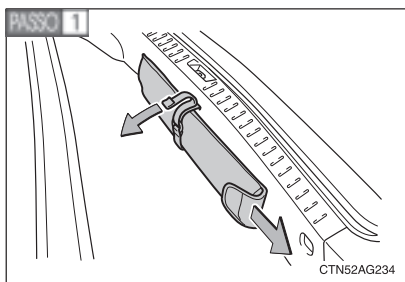

Remova o triângulo de advertência.

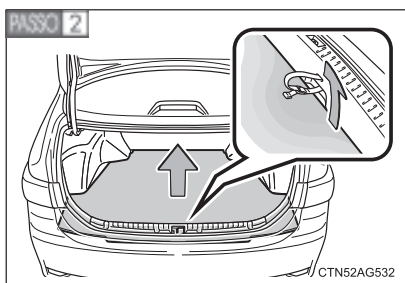

Remova a cobertura do assoalho do porta-malas

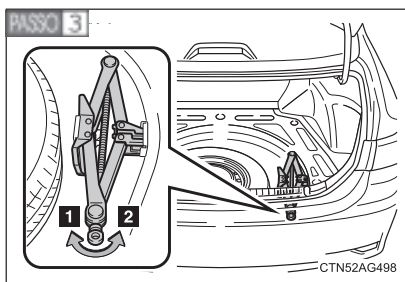

- 1** Apertar
- 2** Soltar

5-2. Procedimentos em casos de emergência

Remoção do pneu de reserva

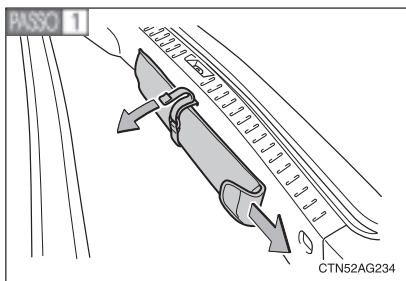

Remova o triângulo de advertência.

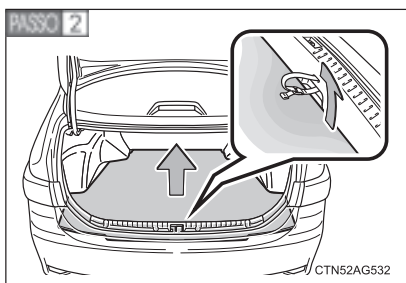

Remova a cobertura do assoalho do porta-malas.

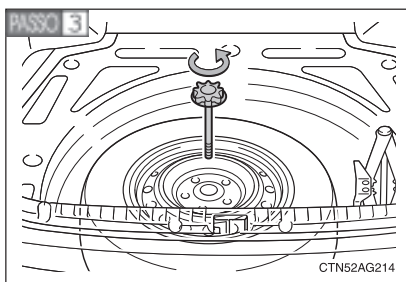

Solte o elemento de fixação central do pneu de reserva.

Substituição do pneu vazio

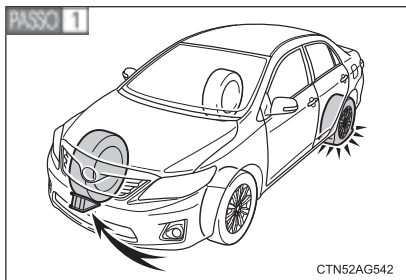

Calce os pneus.

Pneu vazio		Posição do calço
Dianteiro	Lado esquerdo	Atrás (lado traseiro direito)
	Lado direito	Atrás (lado traseiro esquerdo)
Traseiro	Lado esquerdo	Na frente (lado dianteiro direito)
	Lado direito	Na frente (lado dianteiro esquerdo)

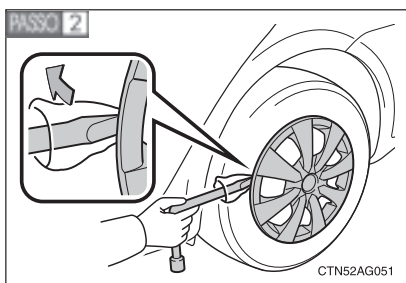

Veículos com roda de aço:

Remova a calota da roda usando chave de aperto.

Para proteger a calota da roda, use um pedaço de tecido entre a chave de aperto e a calota, conforme indicado na ilustração.

5-2. Procedimentos em casos de emergência

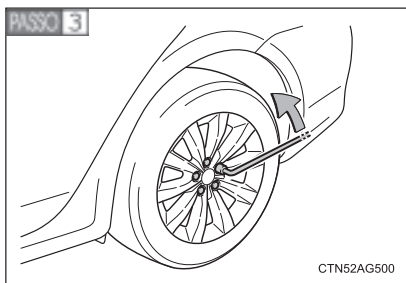

Solte levemente as porcas da roda (uma volta).

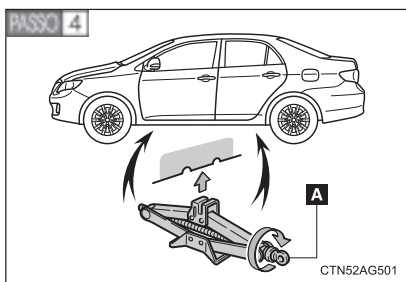

Manualmente gire a área "A" do macaco até que o entalhe do macaco esteja em contato com o ponto de levantamento.

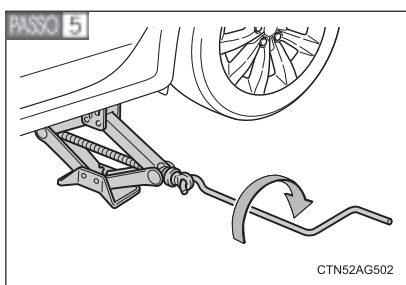

Levante o veículo até que o pneu esteja levemente levantado do piso.

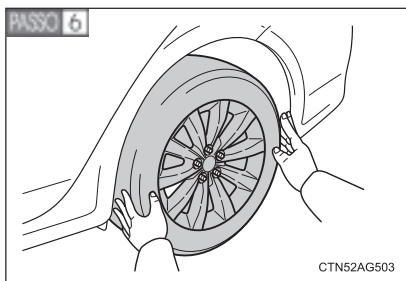

Remova todas as porcas de roda e o pneu.

Ao apoiar o pneu no piso, coloque-o de modo que o desenho da roda esteja voltado para cima para evitar riscos na superfície da roda.

Instalação do pneu de reserva

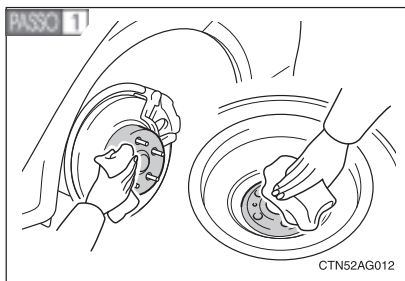

Remova toda sujeira ou objetos estranhos na superfície de contato da roda.

Se houver objetos estranhos na superfície de contato da roda, as porcas da roda poderão se soltar enquanto o veículo estiver em movimento, e o pneu poderá sair do veículo.

PASSO 2 Instale o pneu de reserva e aperte cada porca com a mão, aproximadamente com o mesmo torque.

► Ao substituir uma roda de alumínio por uma roda de aço

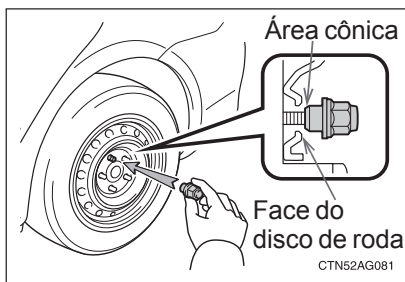

Aperte as porcas até que a parte cônica esteja em contato com a face do disco da roda.

► Ao substituir uma roda de aço por outra roda de aço

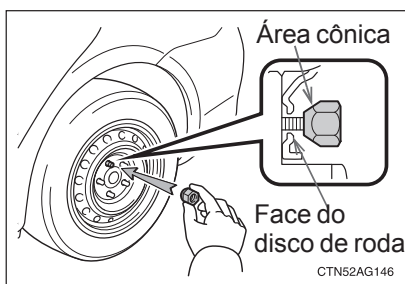

Aperte as porcas até que a parte cônica esteja em contato com a face do disco da roda.

5-2. Procedimentos em casos de emergência

- ▶ Ao substituir uma roda de alumínio por outra roda de alumínio

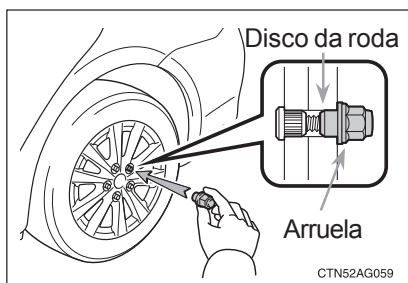

Gire as porcas até que as arruelas estejam em contato com o disco da roda.

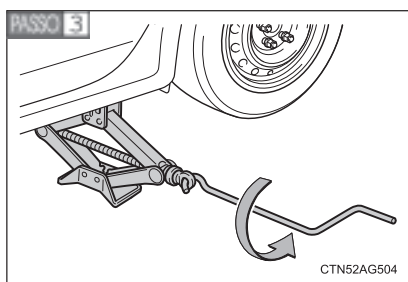

Abaxe o veículo.

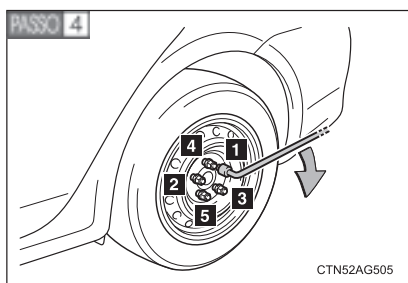

Aperte firmemente cada porca duas ou três vezes na sequência indicada na ilustração.

Torque de aperto:

103 Nm (10,5 kgf·m, 76 lbf.pé)

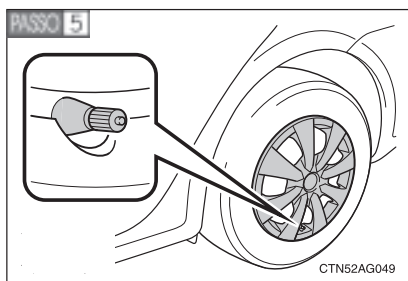

Veículos com roda de aço.
Reinstale a calota da roda

Alinhe o corte da calota e a haste de válvula conforme ilustrado.

PASSO 6 Acondicione o pneu vazio, macaco, triângulo de segurança e a tampa do assoalho do compartimento de bagagem.

ATENÇÃO

■ Uso do macaco do pneu

O uso incorreto do macaco poderá resultar em ferimentos graves ou fatais se o veículo cair repentinamente do macaco.

- Não use o macaco para outra finalidade exceto trocar os pneus ou instalar e remover as correntes dos pneus.

- Use somente o macaco fornecido com este veículo para substituir um pneu vazio.

Não use o macaco em outros veículos, e não use outros macacos para trocar pneus neste veículo.

- Sempre verifique se o macaco está fixado firmemente no ponto de levantamento.

- Não posicione parte alguma do seu corpo sob o veículo apoiado no macaco.

- Não acione a partida do motor enquanto o veículo estiver apoiado no macaco.

- Não levante o veículo enquanto houver algum ocupante no interior.

- Ao levantar o veículo, não coloque objetos sobre ou sob o macaco.

- Não levante o veículo à altura acima do exigido para trocar o pneu.

- Use um cavalete se for necessário acessar a parte de baixo do veículo.

Seja especialmente atento ao abaixar o veículo, observando se não há alguém trabalhando no veículo ou próximo do mesmo, o que poderá ocasionar em ferimentos.

■ Substituição do pneu vazio

Observe as precauções abaixo para reduzir o risco de ferimentos.

- Jamais use óleo ou graxa nos parafusos de roda ou porcas de roda.

O óleo ou graxa podem resultar no desprendimento das porcas de roda, causando acidentes graves. Remova todo óleo ou graxa nos parafusos de roda ou porcas de roda.

- Aperte as porcas de roda ao torque de 103 Nm (10,5 kgf•m, 76 lbf.pé) assim que possível logo após a troca das rodas.

A não observância destas precauções poderá resultar no desprendimento das porcas, podendo as rodas saírem do veículo, causando acidentes graves ou fatais.

■ Ao instalar as porcas da roda

Certifique-se de instalar as porcas da roda com a extremidade cônica virada para dentro. (→P.4-3-28)

NOTA

■ **Não dirija o veículo com um pneu vazio.**

Não continue a dirigir com um pneu vazio.

Dirigir mesmo que em uma distância pequena com um pneu vazio poderá resultar em:

- Redução da segurança
- Danos ao conjunto de tração
- Danos permanentes ao pneu e roda
- Acidentes graves ou fatais.

Se não houver partida do motor

Se não houver partida do motor, mesmo após os procedimentos corretos para partida (→P. 2-1-11), ou destravamento da direção (→P. 2-1-12) considere cada um dos pontos descritos abaixo.

■ **Não há partida mesmo quando o motor de partida funciona normalmente.**

Um dos itens abaixo poderá ser a causa do problema.

- Poderá não haver combustível suficiente no reservatório/reservatório secundário do veículo.

Abasteça com combustível (→P. 1-5-2).

- O motor poderá estar afogado.

Tente nova partida seguindo os procedimentos corretos para partida. (→P. 2-1-11)

- Poderá haver impropriedade no sistema do imobilizador do motor. (→P. 1-6-2)

■ **O motor de partida gira lentamente, as luzes internas e faróis estão fracos ou a buzina não soa ou soa em volume baixo.**

Um dos itens abaixo poderá ser a causa do problema.

- A bateria poderá estar descarregada. (→P. 5-2-18)

- As conexões dos terminais da bateria poderão estar soltos ou corroídos.

■ **O motor de partida não gira, as luzes internas e faróis não acendem, ou a buzina não soa.**

Um dos itens abaixo poderá ser a causa do problema.

- Um ou ambos os terminais da bateria poderão estar desconectados.

- A bateria poderá estar descarregada. (→P. 5-2-18)

Contate uma Concessionária Autorizada Toyota se não for possível reparar o problema ou se os procedimentos de reparo não forem conhecidos.

5-2. Procedimentos em casos de emergência

Se não for possível mover a alavanca de mudança de marcha da posição P (veículos com transmissão automática)

Se não houver movimento da alavanca de mudança de marcha com o seu pé pressionando o pedal de freio, poderá haver um problema no sistema de bloqueio de mudança de marcha (um sistema para evitar a operação acidental da alavanca de mudança de marcha). Providencie a inspeção do veículo em uma Concessionária Autorizada Toyota imediatamente.

As etapas abaixo poderão ser usadas como medida de emergência para garantir o movimento possível da alavanca de mudança de marcha.

PASSO 1 Aplique o freio de estacionamento.

PASSO 2 Acione a partida do motor.

PASSO 3 Pressione o pedal de freio.

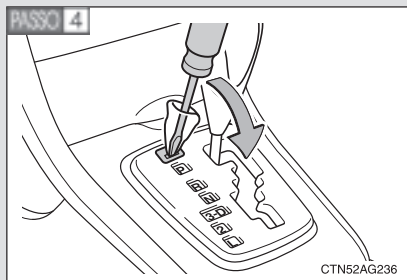

Alavanque a tampa usando uma chave de fenda ou equivalente.

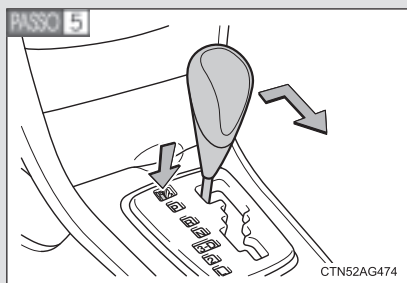

Pressione o botão de cancelamento do bloqueio de mudança de marcha.

A alavanca de mudança de marcha pode ser movida enquanto o botão é pressionado.

Se você perder as chaves

As chaves novas genuínas Toyota poderão ser providenciadas pela Concessionária Autorizada Toyota. Traga a outra chave e a placa com o número da chave gravado. Caso tenha perdido todas as chaves principais, você não poderá fazer novas chaves e todo o sistema do imobilizador do motor deverá ser substituído.

5-2. Procedimentos em casos de emergência

Quando a bateria estiver descarregada

Os procedimentos abaixo podem ser usados para a partida do motor se a bateria do veículo estiver descarregada.

Contate uma Concessionária Autorizada Toyota.

Se você dispuser de um conjunto de cabos-ponte e um segundo veículo com bateria de 12 V, siga as etapas abaixo para uma partida rápida.

PASSO 1 Remova a tampa do motor.

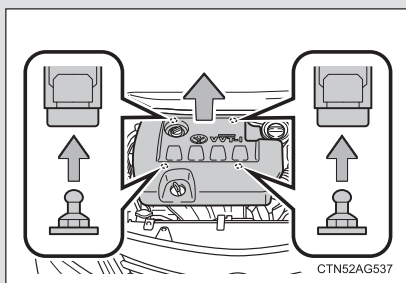

Levante a extremidade traseira da tampa do motor para remover as duas presilhas traseiras, e a seguir levante a extremidade dianteira para remover as duas presilhas dianteiras.

PASSO 2 Conecte os cabos-ponte conforme indicado.

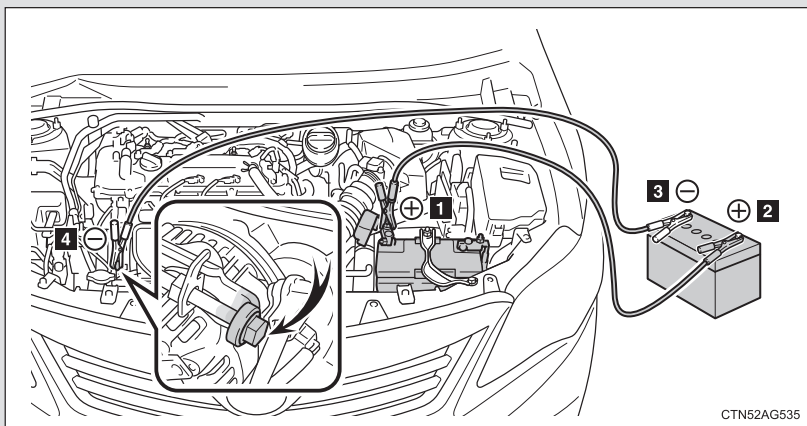

- 1** Terminal positivo (+) da bateria do seu veículo.
- 2** Terminal positivo (+) da bateria do segundo veículo.
- 3** Terminal negativo (-) da bateria do segundo veículo
- 4** Conecte o cabo-ponte à massa do seu veículo conforme indicado na ilustração.

PASSO 3 Acione a partida do motor do segundo veículo. Aumente a rotação do motor levemente e mantenha durante aproximadamente 5 minutos para recarregar a bateria do seu veículo.

PASSO 4 Mantenha a rotação do motor do segundo veículo e posicione a chave de ignição em "ON", a seguir acione a partida do motor.

PASSO 5 Após a partida, remova os cabos-ponte realizando o processo reverso da ordem de conexão.

Após a partida, providencie a inspeção do veículo em uma Concessionária Autorizada Toyota assim que possível.

■ Evitar descarga da bateria

- Apague os faróis e o sistema de áudio enquanto o motor estiver desligado.
- Desligue todos os componentes elétricos desnecessários quando o veículo estiver em movimento (velocidade baixa) durante um longo período, como no trânsito pesado, etc.

ATENÇÃO

■ Evitar incêndio ou explosão da bateria

Observe as precauções abaixo para evitar a ignição acidental dos gases inflamáveis que poderão ser emitidos da bateria.

- Certifique-se de que o cabo-ponte seja conectado ao terminal correto e que não haja contato acidental em outro componente exceto no terminal apropriado.
- Não permita que os cabos-ponte façam contato nos terminais “+” e “-”.
- Não permita chamas ou fósforos, acendedores de cigarro ou fumaça próximos da bateria.

ATENÇÃO

■ Precauções quanto à bateria

A bateria contém eletrólito, ácido venenoso e corrosivo, enquanto os componentes relacionados contém chumbo e compostos de chumbo. Observe as precauções abaixo ao manusear a bateria.

- Ao executar operações na bateria, sempre use óculos de segurança e esteja atento para que não haja contato dos fluidos da bateria (ácidos) na pele, roupas e carroçaria do veículo.
- Não se incline sobre a bateria.
- Se houver contato do fluido da bateria na pele ou olhos, lave imediatamente a área afetada com água e providencie assistência médica. Coloque uma esponja ou tecido úmido sobre a área afetada até receber cuidados médicos.
- Sempre lave as mãos após manusear o suporte da bateria, terminais, e outros componentes relacionados à bateria.
- Não permita a presença de crianças junto à bateria.

NOTA

■ Para evitar danos ao veículo

Não puxe ou empurre o veículo para forçar a partida do mesmo, uma vez que o conversor catalítico de três vias poderá se aquecer excessivamente e representar um risco de incêndio.

■ Ao manusear cabos-ponte

Esteja atento para que não haja contato dos cabos-ponte com o ventilador elétrico de arrefecimento ou correias durante a conexão ou desconexão dos cabos.

Em caso de superaquecimento do veículo

Em caso de superaquecimento do veículo

PASSO 1 Pare o veículo em um local seguro e desligue o sistema do ar condicionado.

PASSO 2 Verifique se há saída de vapores sob o capô do motor.

Se houver vapor:

Desligue o motor e cuidadosamente levante o capô do motor.

Se não houver vapor:

Mantenha o motor funcionando e cuidadosamente levante o capô do motor.

PASSO 3 Verifique se o ventilador elétrico de arrefecimento está funcionando.

Se o ventilador estiver funcionando:

Aguarde até que a temperatura do motor (indicada no conjunto dos instrumentos) comece a cair e a seguir desligue o motor.

Se o ventilador não estiver funcionando:

Desligue o motor imediatamente e contate uma Concessionária Autorizada Toyota.

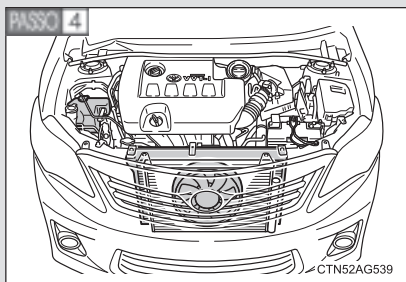

Após o motor esfriar suficientemente, verifique o nível do fluido de arrefecimento e inspecione o núcleo do radiador quanto a vazamentos.

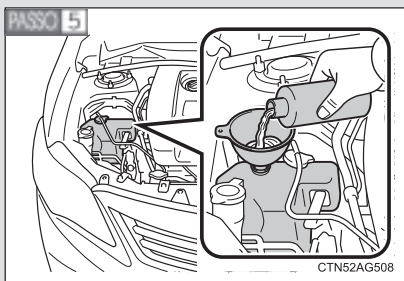

Adicione fluido de arrefecimento se necessário.

A água poderá ser usada como medida de emergência se não houver fluido de arrefecimento disponível. (→P. 6-1-8)

Providencie a inspeção do veículo em uma Concessionária Autorizada Toyota assim que possível.

■ Superaquecimento

Se você observar o que segue, seu veículo poderá estar superaquecendo.

- Medidor de temperatura do fluido de arrefecimento avançado na zona vermelha ou perda de potência.
- Saída de vapores sob o capô do motor.

⚠ ATENÇÃO

■ Para evitar um acidente ou ferimentos durante a inspeção do capô do motor do seu veículo.

- Não abra o capô enquanto houver saída de vapor. O compartimento do motor poderá estar muito quente, o que resultará em ferimentos graves como queimaduras.
- Mantenha as mãos e roupas distantes do ventilador elétrico de arrefecimento e outras correias enquanto o motor estiver funcionando.
- Não solte a tampa do radiador enquanto o motor e o radiador estiverem aquecidos.

Ferimentos graves, como queimaduras, poderão resultar da liberação de fluido de arrefecimento quente e vapores sob pressão.

5-2. Procedimentos em casos de emergência



NOTA

■ **Ao adicionar fluido de arrefecimento do motor**

Aguarde o motor esfriar antes de adicionar fluido de arrefecimento.

Ao adicionar fluido de arrefecimento, faça-o lentamente. Adicionar rapidamente o fluido de arrefecimento frio a um motor aquecido poderá danificar o motor.

Se o veículo atolou

Execute os procedimentos abaixo se os pneus patinarem ou se o veículo atolou na lama, sujeira ou neve.

- PASSO 1** Desligue o motor. Aplique o freio de estacionamento e posicione a alavanca de mudança de marcha em P (veículos com transmissão automática) ou “N” (veículos com transmissão manual).
- PASSO 2** Remova a lama, neve, ou areia ao redor do pneu atolado.
- PASSO 3** Coloque madeira, pedras ou outro material para melhorar a tração sob os pneus.
- PASSO 4** Acione a partida do motor.
- PASSO 5** Posicione a alavanca de mudança de marcha em D ou R (veículos com transmissão automática) ou 1 ou R (veículos com transmissão manual) e cuidadosamente aplique o acelerador para liberar o veículo.

ATENÇÃO

■ Ao tentar desatolar o veículo

Se decidir balançar o veículo para trás e para frente para desatolar, antes de iniciar o procedimento, verifique se a área do redor do veículo está livre, para evitar bater em outros veículos, objetos ou pessoas. Seja extremamente cauteloso.

■ Ao posicionar a alavanca de mudança de marcha (veículos com transmissão automática)

Esteja atento para não mudar a posição da alavanca de mudança de marcha com o pedal do acelerador pressionado.

Isto poderá resultar em aceleração rápida acidental do veículo, causando acidentes com ferimentos graves ou fatais.

NOTA

■ Para evitar danos à transmissão e outros componentes

- Evite patinar as rodas e a rotação excessiva do motor.
- Se o veículo continuar atolado após estes procedimentos, o rebocamento poderá ser necessário.

Se for necessário parar o veículo em uma emergência

Apenas em uma emergência, como por exemplo, se for impossível parar o veículo da maneira convencional, pare o veículo de acordo com o procedimento abaixo:

PASSO 1 Pressione constante e firmemente o pedal de freio com ambos os pés.

Não bombeie o pedal de freio repetidamente, pois isto aumentará o esforço necessário para diminuir a velocidade do veículo.

PASSO 2 Posicione a alavanca de mudança de marcha em “N”.

▶ Caso a alavanca de mudança de marcha esteja posicionada em “N”

PASSO 3 Após reduzir a velocidade, pare o veículo em um local seguro fora da pista.

PASSO 4 Desligue o motor.

▶ Caso não seja possível mover a alavanca de mudança de marcha para a posição “N”

PASSO 5 Mantenha o pedal de freio pressionado com ambos os pés para que a velocidade do veículo seja reduzida o máximo possível.

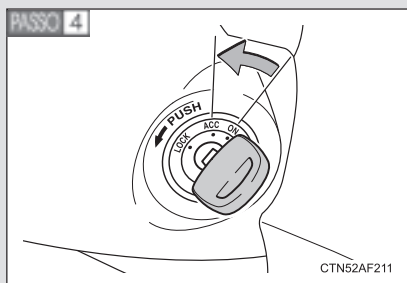

Desligue o motor posicionando a chave de ignição em “ACC”.

PASSO 5 Pare o veículo em um local seguro fora da pista.

ATENÇÃO

■ Caso seja necessário desligar o motor com o veículo em movimento

- A assistência hidráulica dos freios e do volante de direção não estará disponível, fazendo com que o pedal de freio fique mais duro para pressioná-lo e o volante de direção mais pesado para esterçá-lo. Desacelere o máximo possível antes de desligar o motor.
- Jamais tente remover a chave, pois irá travar o volante de direção.

5-2. Procedimentos em casos de emergência

6-1. Especificações	6-1-1
Dados de manutenção (combustível, nível de óleo, etc.)	6-1-2
Informações sobre o combustível	6-1-13
6-2. Personalização	6-2-1
Dispositivos que podem ser personalizados	6-2-2



Seção 6-1 Especificações

- Dados de manutenção (combustível, nível de óleo, etc.)
- Informações sobre o combustível

6-1. Especificações

Dados de manutenção (combustível, nível de óleo, etc.)

Dimensões

Comprimento total		4540 mm
Largura total		1760 mm
Altura total^{*1}		1480 mm
Distância entre eixos		2600 mm
Bitola	Dianteira	▶ Veículo com pneus de 15 pol. 1530 mm 1525 mm ▶ Veículo com pneus de 16 pol. 1515 mm
	Traseira	▶ Veículo com pneus de 15 pol. 1535 mm ▶ Veículo com pneus de 16 pol. 1520 mm

*1: Veículo descarregado

Capacidade de carga (Motorista e Passageiros)	
Motor 2ZR-FBE	
Versão XLi e GLi	340 kg (Transmissão Automática)
	390 kg (Transmissão Manual)
Motor 3ZR-FBE	
Versão XEi e ALTIS	400 kg (Transmissão Automática)

Para a utilização de rack sobre o teto do veículo, a carga que poderá ser aplicada sobre o mesmo não deve exceder 75 kg.

Identificação do veículo

■ Número de identificação do veículo

O número de identificação do veículo (VIN) é o identificador legal do veículo. Este é o identificador básico do seu Toyota, além de ser usado para registrar a propriedade do seu veículo.

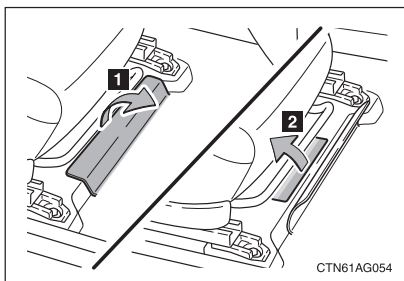

Este número está gravado sob o banco dianteiro direito.

Para visualizar o número VIN, levante a camada superior do tapete (**1**) antes de levantar a segunda (**2**).

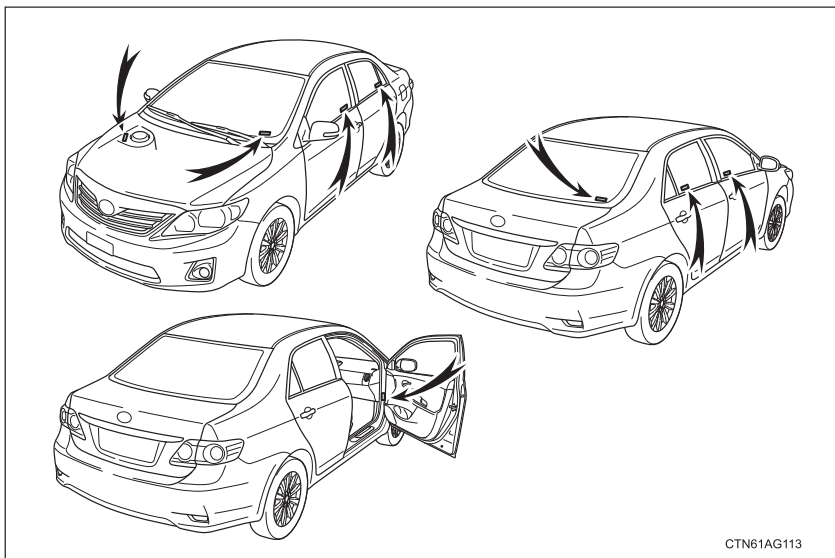

Este número também está gravado nas posições indicadas na ilustração.

6-1. Especificações

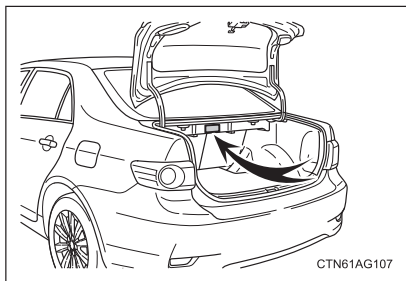

Este número também está na etiqueta do fabricante.

■ Número do motor

O número do motor está gravado no bloco do motor conforme indicado.

Motor 2ZR-FBE e 3ZR-FBE

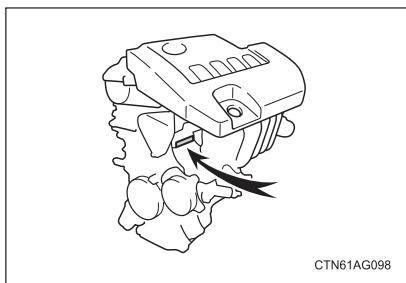

■ Gravação nos vidros

O número do chassi do veículo é gravado em todos os vidros.

■ Etiquetas destrutíveis

O número de identificação do veículo também é fornecido através de etiquetas destrutíveis:

1. na coluna da porta dianteira direita, próxima à dobradiça da porta;
2. no compartimento do motor, no lado do passageiro, próximo à torre da suspensão dianteira.

Motor

► Motor flex

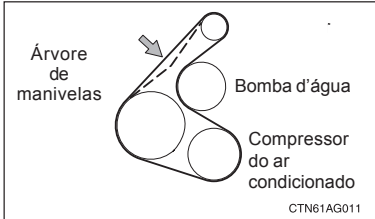
Modelo	2ZR-FBE
Tipo	Tipo 4-cilindros em linha, 4 tempos, combustível flex
Diâmetro dos cilindros e curso dos êmbolos	► Motor 2ZR-FBE 80,5 x 88,3 mm
Volume de deslocamento (cilindrada)	► Motor 2ZR-FBE 1798 cm ³
Potência máxima	Combustível: Álcool 107,4 kw / 6000 rpm 144cv / 6000 rpm
	Combustível: Gasolina 103,7 kw / 6000 rpm 139cv / 6000 rpm
Torque máximo	Combustível: Álcool 178,5 N.m / 4800 rpm 18,2 kgf.m / 4800 rpm
	Combustível: Gasolina 173,6 N.m / 4400 rpm 17,7 kgf.m / 4400 rpm
Folga de válvula (motor frio)	► Motor 2ZR-FBE Ajuste automático
Tensão da correia de acionamento	<p>► Motor 2ZR-FBE 7,6 - 10,0 mm</p>  <p>CTN61AG011</p> <p>*: Deflexão da correia de acionamento submetida a tensão do polegar = 10 kgf N (98 N, 22 lbf) (correia usada)</p>

6-1. Especificações

► Motor flex

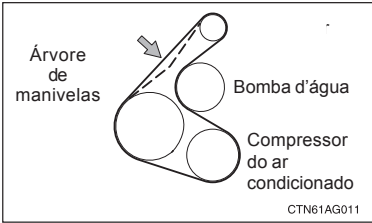
Modelo	3ZR-FBE
Tipo	Tipo 4-cilindros em linha, 4 tempos, combustível flex
Diâmetro dos cilindros e curso dos êmbolos	► Motor 3ZR-FBE 80,5 x 97,6 mm
Volume de deslocamento (cilindrada)	► Motor 3ZR-FBE 1986 cm ³
Potência máxima	Combustível: Álcool 114,1 kw / 5800 rpm 153cv / 5800 rpm
	Combustível: Gasolina 105,9 kw / 5800 rpm 142cv / 5800 rpm
Torque máximo	Combustível: Álcool 199,1 N.m / 4000 rpm 20,3 kgf.m / 4000 rpm
	Combustível: Gasolina 190,2 N.m / 4000 rpm 19,4 kgf.m / 4000 rpm
Folga de válvula (motor frio)	► Motor 3ZR-FBE Ajuste automático
Tensão da correia de acionamento	<p>► Motor 3ZR-FBE 7,6 - 10,0 mm</p>  <p style="text-align: right;">CTN61AG011</p>
	<p>*: Deflexão da correia de acionamento submetida a tensão do polegar = 10 kgf N (98 N, 22 lbf) (correia usada)</p>

Porta-malas

Volume do porta-malas	470 L
------------------------------	-------

Combustível

Tipo de combustível	Gasolina sem chumbo. Gasolina tipo C, Gasolina Aditivada e/ou Etanol em qualquer proporção. Reservatório secundário: Use somente combustível sem chumbo. Gasolina tipo C, Gasolina Aditivada.
Octanagem	91 RON ou superior
Capacidade do reservatório de combustível (Referência)	60 L
Capacidade do reservatório secundário (Referência)	0,6 L

Sistema de lubrificação

Capacidade de óleo (drenagem e reabastecimento)	Motor 2ZR-FBE e 3ZR-FBE
▶ com filtro	4,2 L
▶ sem filtro	3,9 L

6-1. Especificações

Viscosidade recomendada do óleo

Use “**Óleo para Motor Genuíno Toyota**” para atender a classificação e viscosidade indicadas abaixo.

■ Classificação do óleo

10W-30 e 5W-30: Óleo multiviscoso para motor, classificação API tipo SL “Energy-Conserving”, SM “Energy-Conserving” ou ILSAC

20W-50 e 15W-40: Óleo multiviscoso, classificação API SL ou SM

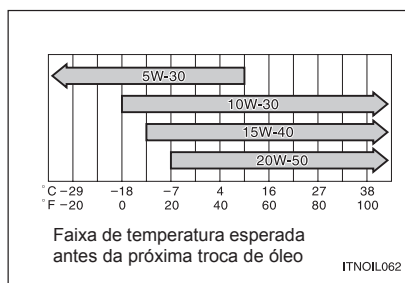

Caso utilize SAE 10W-30 ou maior viscosidade, o óleo em baixas temperaturas, o motor terá dificuldades na partida a frio, é recomendado a utilização SAE 5W-30.

■ Viscosidade do óleo

- O 5W na classificação de viscosidade indica a característica do óleo que permite boa partida a frio. Óleos com valor mais baixo antes do W facilitam a partida do motor nas temperaturas baixas.
- O 30 em 5W-30 indica a viscosidade do óleo quando o óleo estiver em temperatura operacional. Um óleo de viscosidade mais alta poderá ser mais adequado para o veículo dirigido em altas velocidades, ou condições extremas de carga.

Sistema de arrefecimento

Capacidade (Referência)	5,7 L
Tipo de fluido de arrefecimento	Use somente: “Toyota Super Long Life Coolant” Não use apenas água

Sistema de ignição

Vela de ignição	Motor 2ZR-FBE e 3ZR-FBE
Fabricação	DENSO FC22HR9-G
Folga	0,9 mm

 **NOTA**■ **Velas de ignição de irídio**

Utilize somente velas de ignição de irídio. Ao regular o motor, não ajuste a folga.

Sistema elétrico

Bateria	12,6 – 12,8 V totalmente carregada
Tensão de abertura a 20°C (68°F):	12,2 – 12,4 V meia carga 11,8 – 12,0 V descarregada (Voltagem verificada 20 minutos após o motor e todas as luzes serem desligadas)
Capacidade de carga	5 A máx.

6-1. Especificações

Transmissão manual

Capacidade de óleo para engrenagem (Referência)	2,4 L
Tipo de óleo para engrenagem	Óleo para Transmissão Manual Genuíno Toyota LV ou equivalente
Classificação API recomendada	GL-4
Viscosidade recomendada	SAE 75W

NOTA

■ Óleo para transmissão manual

O uso de outro óleo de transmissão manual que não seja o "Óleo para Transmissão Manual Genuíno Toyota LV" pode causar ruído de chocalho em marcha lenta e maior consumo de combustível.

Transmissão automática

Capacidade de fluido	▶ Motor 2ZR-FBE 6,5 L ▶ Motor 3ZR-FBE 7,8 L
Tipo de fluido	Óleo para Transmissão Automática Genuíno Toyota ATF-WS

NOTA

■ Tipo de fluido para transmissão automática

Usar fluido para transmissão automática que não seja o "Óleo para Transmissão Automática Genuíno Toyota ATF-WS" poderá causar deterioração da qualidade das mudanças de marcha, bloqueio da transmissão acompanhado de vibrações, e finalmente danos à transmissão automática do veículo.

Embreagem

Folga livre do pedal	5 – 15 mm (0,2 – 0,6 pol.)
Tipo de fluido	Fluido de Freio Genuíno Toyota DOT 3 SAE J1703 ou FMVSS No. 116 DOT 3

Freios

Folga do pedal *1	92 mm mín.
Folga livre do pedal	1 a 6 mm (0,04 – 0,24 pol.)
Curso da alavanca do freio de estacionamento *2	6 - 9 “clicks”
Tipo de fluido	Fluido de Freio Genuíno Toyota DOT 3 SAE J1703 ou FMVSS No. 116 DOT 3

*1: Folga mínima do pedal pressionado a 294 N (30 kgf, 66 lbf) durante o funcionamento do motor.

*2: Curso da alavanca do freio de estacionamento puxada a 200 N (20,4 kgf, 45,0 lbf).

6-1. Especificações

Direção

Folga livre

Abaixo de 30 mm

Pneus e rodas

Dimensão do pneu	195/65R15 91H, 205/55R 16 91V
Pressão de inflagem dos pneus (Pressão recomendada de inflagem para pneu frio)	30 psi (2,1 kgf/cm ² ou bar, 210 kPa)
Dimensão da roda	15 x 6 J, 16 x 6 1/2 J
Torque da porca da roda	103 Nm (10.5 kgf•m, 76 lbf.pé)

Lâmpadas

	Lâmpadas	W	Tipo
Exterior	Faróis Facho baixo (lâmpadas halógenas) Facho baixo (lâmpadas de descarga) Facho alto	51 35 60	A B C
	Faróis de neblina (Versão XEi e ALTIS)	55	D
	Sinalizadores dianteiros	5	E
	Sinalizadores de direção dianteiros	21	F
	Sinalizadores de direção laterais (no para-lama) (Versão XLi e GLi)	5	F
	Luzes de freio/ lanternas traseiras (exceto tipo LED)	21/5	E
	Sinalizadores de direção traseiros	21	G
	Luzes de ré	16	E
	Luzes da placa de licença	5	E
	Luzes dos para-sóis	8	E
Interior	Luz interna	8	G
	Luzes individuais	8	E
	Luz do porta-malas	3,8	E

- A: HB4 lâmpadas halógenas
 B: D4R lâmpadas de descarga
 C: HB3 lâmpadas halógenas
 D: H11 lâmpadas halógenas
 E: Lâmpadas com base em
 cunha (transparente)

- F: Lâmpadas com base em
 cunha (âmbar)
 G: Lâmpadas com extremidade
 dupla

Informações sobre o combustível

Use Gasolina tipo C, Gasolina Aditivada (Número de octanas 91 ou superior) e/ou Etanol em qualquer proporção. Em hipótese alguma abasteça gasolina com chumbo.

Reservatório secundário: Use somente combustível sem chumbo. Gasolina tipo C, Gasolina Aditivada (Número de octanas 91 ou superior).

■ Se houver detonação do motor

- Consulte uma Concessionária Autorizada Toyota.
- Ocasionalmente você poderá observar detonação leve durante um período curto na aceleração ou condução em acíves. Isto é normal e não é motivo para preocupação.

NOTA

■ Nota sobre a qualidade da gasolina.

- Não use gasolina com chumbo.

A gasolina com chumbo poderá causar perda de efetividade do conversor catalítico de três vias e do funcionamento correto do sistema de controle de emissões

- Recomendamos o abastecimento completo do reservatório com gasolina a cada 10.000 km para ajudar a limpeza do sistema de combustível e manter o bom desempenho do motor.

Seção 6-2 Personalização

- Dispositivos que podem ser personalizados

6-2. Personalização

Dispositivos que podem ser personalizados

Seu veículo inclui diversos dispositivos eletrônicos que podem ser personalizados conforme a sua preferência. A programação destas preferências exige equipamentos especiais e poderá ser executada em uma Concessionária Autorizada Toyota.

Alguns ajustes de função são alterados simultaneamente com as funções a serem personalizadas. Contate uma Concessionária Autorizada Toyota para detalhes.

Item	Função	Ajuste de fábrica (default)	Ajuste personalizado
Controle remoto (→P. 1-2-2) (se equipado)	Controle remoto	ON	OFF
	Tempo decorrido antes que a função de travamento automático de portas seja ativado se a porta não for aberta após o destravamento	30 segundos	60 segundos
			120 segundos
	Sinal de operação (Sinalizadores de emergência)	ON	OFF
	Operação de destravamento do porta-malas	Pressione e mantenha pressionado (curto)	OFF
			Pressionar uma vez (curto)
Pressionar duas vezes (curto)			
		Pressionar e manter pressionado (longo)	

Item	Função	Ajuste de fábrica (default)	Ajuste personalizado
Trava da porta (→P. 1-2-5)	Função de travamento automático das portas conforme a velocidade (Versão GLi, XEi e ALTIS)	ON	OFF
	Abrir a porta do motorista faz destravar todas as portas (veículo com controle remoto) (Versão GLi, XEi e ALTIS)	ON	OFF
	Posicionar a alavanca de mudança de marcha em P faz destravar todas as portas (veículos com transmissão automática) (Versão GLi, XEi e ALTIS)	OFF	ON
	Posicionar a alavanca de mudança de marcha em qualquer posição exceto P faz travar todas as portas (veículos com transmissão automática) (Versão GLi, XEi e ALTIS)	OFF	ON
Vidros elétricos (→P. 1-4-2)	Operação interligada à chave (Versão GLi, XEi e ALTIS)	OFF	Somente abrir
			Somente fechar
			Abrir e fechar
	Operação interligada ao controle remoto (Versão GLi, XEi e ALTIS)	Somente fechar	OFF
			Abrir e fechar

6-2. Personalização

Item	Função	Ajuste de fábrica (default)	Ajuste personalizado
Sistema de regulagem automática de alcande dos faróis (→P. 2-3-3)	Sensibilidade do sensor de luzes	Nível 3	Nível 1 a 5
	Período decorrido antes que os faróis acendam automaticamente	Padrão	Longo
Iluminação (→P. 3-3-2)	Tempo decorrido antes que as luzes se apaguem	15 segundos	7,5 segundos 30 segundos
	Operação quando as portas estão destravadas	ON	OFF
	Operação após a chave de ignição ser posicionada em OFF desligado	ON	OFF
Luz de advertência de baixo nível de combustível (reservatório secundário) (→P. 5-2-4)	Acende quando o nível de combustível restante estiver baixo	ON	OFF

Lista de abreviações 7-1-2

Índice alfabético 7-2-2

O que fazer se 7-3-2



Seção 7-1
Lista de abreviações

- Abreviações

Lista de abreviações

Abreviações

ABREVIACOES	SIGNIFICADO
A/C	Ar Condicionado
ABS	Sistema de freios antitravamento
ACC	Acessórios
ALR	Retrator Automático de Travamento
CRS	Sistema de Segurança para Crianças
DISP	Mostrador
ECU	Unidade Eletrônica de Controle
ELR	Retrator de Automático de Emergência
EPS	Direção Elétrica Assistida
LED	Diodo Emissor de Luz
SRS	Sistema de Airbag
VIN	Número de Identificação do Veículo

Seção 7-2
Índice alfabético



- Índice alfabético

Índice alfabético

A	ABS	2-4-12
	Acendedor de cigarros	3-7-5
	Airbags	1-7-4
	Componentes do sistema de airbag	1-7-8
	Condições operacionais do airbag	1-7-6
	Condições operacionais do airbag lateral	1-7-6
	Luz indicadora do sistema de airbag	1-7-16, 5-2-3
	Modificação e descarte dos airbags	1-7-15
	Postura correta para dirigir	1-7-2, 1-7-10
	Precauções quanto aos airbags dianteiros	1-7-13
	Precauções quanto aos airbags laterais	1-7-19
	Precauções sobre o airbag e crianças	1-7-14
	Airbags laterais	1-7-17
	Alarme	1-6-4
	Alarmes de advertência	
	Sistema de freio	5-2-2
	Alavanca de mudança de marcha	
	Se não for possível mover a alavanca de mudança de marcha da posição P	5-2-16
	Transmissão automática	2-1-14
	Transmissão manual	2-1-20
	Antena	3-2-5
	Apoios de cabeça	
	Ajustes	1-3-6
	Ar condicionado	3-1-2, 3-1-8
	Atolar	
	Se o veículo atolar	5-2-24
B	Bancos	
	Ajuste	1-3-2
	Apoio de cabeça	1-3-6
	Instalação de sistemas de segurança para crianças	1-7-25
	Limpeza	4-1-5
	Precauções quanto a ajuste	1-3-3
	Sentar-se corretamente no banco	1-7-2
	Bancos dianteiros	
	Ajustes	1-3-2

	Bancos traseiros	
	Rebater	1-3-4
	Bateria	
	Inspeção	4-3-16
	Preparação e inspeção antes do inverno	2-5-4
	Se a bateria do veículo estiver descarregada	5-2-18
	Bluetooth®	3-3-2
C	Capô do motor	4-3-5
	CD player	3-2-6
	CD Player com disqueteira	3-2-7
	Chave de ignição	2-1-11
	Chave eletrônica	
	Controle remoto	1-2-2
	Substituição da bateria	4-3-32
	Chaves	
	Chave com controle remoto	1-2-2
	Chave de ignição	2-1-11
	Chaves	1-1-2
	Controle remoto	1-2-2
	Número da chave	1-1-2
	Se você perder as chaves	5-2-17
	Cintos de segurança	
	Ajuste do cinto de segurança	1-3-8
	Como seu filho deverá usar o cinto de segurança	1-3-11
	Como usar o cinto de segurança	1-3-8
	Gestantes, uso correto do cinto de segurança	1-3-11
	Instalação do sistema de segurança para crianças	1-7-25
	Limpeza e manutenção dos cintos de segurança	4-1-6
	Pré-tensionadores do cinto de segurança	1-3-10
	Retrator de travamento automático (ALR)	1-3-10
	Retrator de travamento de emergência (ELR)	1-3-10
	Cinzeiros	3-7-4

Combustível	
Capacidade	6-1-7
Informações	6-1-7
Informações para o posto de abastecimento de	
combustível	7-3-5
Medidor de combustível	2-2-2
Reabastecimento	1-5-2
Reabastecimento do tanque secundário	1-5-3
Sistema de desligamento da bomba de	
combustível	5-1-8
Tipo	6-1-7
Compartimentos de estocagem	3-6-2
Computador de bordo	2-2-10
Condensador	4-3-15
Console central	3-6-4
Correntes	2-5-5
Cuidados	
Cintos de segurança	4-1-6
Externos	4-1-2
Internos	4-1-5
D	
Descansa-braço	3-7-7
Desembaçador do vidro traseiro	3-1-13
Destravamento da direção	2-1-12
Dimensões	6-1-2
Direção	
Destravamento	2-1-12
Direção elétrica assistida ..	2-4-12
Dirigir	
Dicas para dirigir no inverno	2-5-4
Notas sobre o amaciamento	2-1-4
Postura correta	1-7-2
Procedimentos	2-1-2
Disco WMA	3-2-13
Disco MP3	3-2-13
Dispositivo de abertura	
Capô do motor	4-3-5
Porta-malas	1-2-10
Tampa do reservatório de combustível	1-5-2
Dispositivos que podem ser personalizados	6-2-2

E	
Emergência, em caso de	
Em caso de superaquecimento do veículo	5-2-21
Se a bateria do veículo estiver descarregada	5-2-18
Se a luz de advertência acender	5-2-2
Se for necessário parar o veículo em uma emergência	5-2-26
Se for necessário rebocar o seu veículo	5-1-3
Se não for possível mover a alavanca de mudança de marcha da posição P	5-2-16
Se não houver partida do motor	5-2-15
Se o alarme de advertência soar	5-2-2
Se o veículo atolar	5-2-24
Se um pneu estiver vazio ...	5-2-6
Se você achar que há algo errado	5-1-7
Se você perder as chaves	5-2-17
Entrada auxiliar	3-2-27
EPS	2-4-12
Especificações	6-1-2
Espelho retrovisor interno	1-3-15
Espelhos	
Espelho do para-sol	3-7-3
Espelho retrovisor interno ..	1-3-15
Espelhos laterais	1-3-17
Espelho do para-sol	3-7-3
Espelhos retrovisores externos	
Dobrar e distender	1-3-17
Extintor de incêndio	5-1-9
F	
Faróis	2-3-2
Lâmpada - Potência	6-1-12
Precauções quanto aos faróis de descarga	4-3-53
Substituição de lâmpadas ..	4-3-43
Faróis de neblina	
dianteiros	2-3-5
Lâmpada - Potência	6-1-12
Substituição de lâmpadas ..	4-3-43
Ferramentas	5-2-6
Filtro do ar condicionado ...	4-3-29
Freio	
Freio de estacionamento ...	2-1-24

Fluido
Lavador 4-3-21

Fluido de arrefecimento do motor
Capacidade 6-1-8
Inspeção 4-3-14
Preparação e inspeção antes do inverno 2-5-4
Fusíveis 4-3-34

H **Hands-free (para telefone celular)** 3-4-2
Hodômetro 2-2-2
Hodômetro parcial 2-2-2

I **Identificação**
Motor 6-1-4
Veículo 6-1-3

Informações para o posto de abastecimento de combustível 7-3-5

Interruptor
Chave de ignição 2-1-11
Faróis de neblina 2-3-5
Limpadores do para-brisa e lavador 2-3-6
Luzes 2-3-2
Travamento de porta 1-2-5
Travamento do vidro 1-4-2
Vidro elétrico 1-4-2

Interruptor de travamento do vidro 1-4-2

iPod 3-2-20

L **Lâmpadas**
Substituição 4-3-43
Potência 6-1-12

Lanternas traseiras 2-3-2
Lâmpada - Potência 6-1-12
Substituição de lâmpadas .. 4-3-43

Lavador 2-3-6
Inspeção 4-3-21
Preparação e inspeção antes do inverno 2-5-4

Lavar e encerar 4-1-2

Lembretes de serviço 2-2-7

Limpador dos faróis 2-3-10

Limpadores do para-brisa .. 2-3-6

Limpeza
Cintos de segurança 4-1-6
Externa 4-1-2
Interna 4-1-5

Luz do porta-malas
Lâmpada - Potência 6-1-12

Luzes

Faróis 2-3-2
Faróis de neblina dianteiros .. 2-3-5
Lâmpada - Potência 6-1-12
Luz interna 3-5-3
Luzes do para-sol 3-7-3
Luzes individuais 3-5-3
Sinalizadores de direção .. 2-1-23
Substituição de lâmpadas .. 4-3-43

Luzes de advertência 2-2-7

Airbags 5-2-3
Luz indicadora de impropriedade 5-2-3
Nível baixo de combustível .. 5-2-4
Porta aberta 5-2-4
Pressão de óleo do motor 5-2-2
Pré-tensionadores 5-2-3
Sistema de carga 5-2-2
Sistema de controle eletrônico do motor 5-2-3
Sistema de direção elétrica assistida 5-2-3
Sistema de freio 5-2-2
Sistema de freios antitravamento(ABS) 5-2-3
Sistema de regulagem automática de alcance dos faróis 5-2-3

Luzes de ré

Lâmpada - Potência 6-1-12
Substituição das lâmpadas de ré 4-3-43

Luzes da placa de licença

Lâmpada - Potência 6-1-12
Substituição de lâmpadas .. 4-3-43

Luzes de freio

Lâmpada - Potência 6-1-12
Substituição de lâmpadas .. 4-3-43

Luzes do para-sol 3-7-3

Lâmpada - Potência 6-1-12

Luzes individuais 3-5-3

Lâmpada - Potência 6-1-12

Luz interna 3-5-3

Lâmpada - Potência 6-1-12

M **Macaco**

Alavanca do macaco 5-2-6
Posicionamento do jacaré 4-3-7
Substituição de roda 5-2-11

Manutenção	
Dados de manutenção	6-1-2
Manutenção que você próprio poderá realizar	4-3-2
Plano de manutenção	4-2-5
Requisitos de manutenção ...	4-2-2
Manutenção que você próprio poderá realizar	4-3-2
Medidor de temperatura do fluido de arrefecimento do motor	2-2-3
Medidores	2-2-2
Controle de iluminação do painel de instrumentos	2-2-6
Medidores	2-2-2
Memória USB	3-2-27
Mostrador	
Informações do hodômetro parcial	2-2-2, 2-2-5
Mostrador de temperatura externa	2-2-10
Mostrador multifunção	2-2-10
Motor	
Capô do motor	4-3-5
Chave de ignição	2-1-11
Como acionar a partida do motor	2-1-11
Compartimento	4-3-9
Número de identificação	6-1-3
Se não houver partida do motor	5-2-15
Superaquecimento	5-2-21
Notas sobre amaciamento ..	2-1-4
Número de identificação do veículo	6-1-3
Óleo	
Óleo do motor	4-3-10
Óleo para motor	
Capacidade	6-1-7
Inspeção	4-3-10
Preparação e inspeção antes do inverno	2-5-4
Para-sóis	3-7-2
Pneus	
Correntes	2-5-4
Dimensão	6-1-11
Inspeção	4-3-23
Pneu de reserva	5-2-6
Pneus de neve	2-5-4
Pressão de inflagem	4-3-25
Rodízio de pneus	4-3-22
Se um pneu estiver vazio	5-2-6
Substituição	5-2-9

Pneu de reserva	5-2-6
Pressão de inflagem	4-3-25
Porta-copos	3-6-5
Porta-luvas	3-6-3
Porta-malas	
Dispositivo de abertura	1-2-10
Porta-objetos	3-6-6
Portas	
Espelhos laterais	1-3-17
Trava da porta	1-2-2, 1-2-5
Vidros das portas	1-4-2
Precauções quanto à acomodação de cargas e bagagens	2-5-2
Pressão de inflagem dos pneus	4-3-25
Radiador	4-3-15
Rádio	3-2-4
Rebocamento	
Rebocamento de emergência	5-1-3
Rebocamento de trailer	2-5-7
Relógio	2-2-10
Rodas	4-3-27
Saída de energia	3-7-6
Segurança de crianças	
Como seu filho deverá usar o cinto de segurança	1-3-11
Instalação de sistemas de segurança para crianças	1-7-25
Interruptor de travamento do vidro elétrico	1-4-2
Precauções quanto à bateria	4-3-17, 5-2-20
Precauções quanto à bateria removida da chave	4-3-32
Precauções quanto ao airbag	1-7-13, 1-7-19
Precauções quanto ao cinto de segurança	1-3-12
Precauções quanto ao porta-malas	1-2-11
Precauções quanto ao vidro elétrico	1-4-3
Sistemas de segurança para crianças	1-7-22
Sinalizadores de direção dianteiros	2-1-23
Lâmpadas - Potência	6-1-12
Substituição de lâmpadas ..	4-3-43

R

S

N

O

P

Sinalizadores de direção laterais

- Lâmpadas - Potência 6-1-12
- Substituição de lâmpadas .. 4-3-43

Sinalizadores de direção traseiros

- Lâmpadas - Potência 6-1-12
- Substituição de lâmpadas .. 4-3-43

Sinalizadores dianteiros 2-3-6

- Lâmpadas - Potência 6-1-12
- Substituição de lâmpadas .. 4-3-43

Sistema de regulagem automática de alcance dos faróis 2-3-3

Sistema de desativação automática de luzes 2-3-3

Sistema de alarme antifurto

- Alarme 1-6-4
- Sistema do imobilizador do motor 1-6-2

Sistema de arrefecimento

- Superaquecimento do motor 5-2-21

Sistema de áudio

- Antena 3-2-5
- Bluetooth® 3-3-2
- CD player/disqueteira 3-2-6
- Disco MP3/WMA 3-2-13
- Entrada auxiliar para para MP3 player 3-2-27
- Interruptores de áudio no volante de direção 3-2-38
- iPod 3-2-27
- Memória USB 3-2-27
- Rádio 3-2-4
- Tipo 3-2-2
- Uso ideal 3-2-34

Sistema de bloqueio de mudança de marcha 5-2-16

Sistema de controle de velocidade 2-4-2

Sistema de desligamento da bomba de combustível ... 5-1-8

Sistema de freios antitravamento 2-4-12

Sistemas de segurança para crianças (CRS)

- Assento Júnior (auxiliar), definição 1-7-23
- Assento Júnior (auxiliar), instalação 1-7-27
- Sistema de segurança para crianças (bebês), definição 1-7-22
- Sistema de segurança para crianças (bebês), instalação 1-7-25

- Sistema de segurança para crianças (conversível), definição 1-7-23

- Sistema de segurança para crianças (conversível), instalação 1-7-25

Sistema do ar condicionado Filtro do ar condicionado 4-3-29

- Sistema do ar condicionado automático 3-1-2

- Sistema do ar condicionado manual 3-1-8

Sistema do imobilizador do motor 1-6-2

Sistema de iluminação interna 3-5-2

Sistema hands-free (para telefone celular) 3-4-2

Substituição

- Bateria da chave 4-3-31
- Fusíveis 4-3-34
- Lâmpadas 4-3-43
- Pneus 5-2-9

Superaquecimento do motor 5-2-21

T Tacômetro 2-2-2

Tampa do reservatório de combustível 1-5-2

Tapete do assoalho 3-7-8

Tapete genuíno Toyota, procedimento de instalação - lado do motorista 1-7-31

Transmissão automática ... 2-1-14

- Se não for possível mover a alavanca de mudança de marcha da posição P 5-2-16

Transmissão manual 2-1-20

Trava de proteção para criança na porta traseira 1-2-6

U USB 3-2-27

V Vela de ignição 6-1-9

Velocímetro 2-2-2

Vidros 1-4-2

- Desembaçador do vidro traseiro 3-1-13

- Lavador 2-3-6

- Vidros elétricos 1-4-2

Vidros elétricos 1-4-2

Volante de direção

- Ajuste 1-3-14
- Interruptores de áudio 3-2-38

Seção 7-3
O que fazer se...



- O que fazer se...

O que fazer se...

O que fazer se...

Houver furo no pneu	P. 5-2-6	Se um pneu furar
Não houver partida do motor	P. 1-6-2	Sistema do imobilizador do motor
	P. 5-2-15	Se não houver partida
	P. 5-2-18	Se a bateria estiver descarregada
A alavanca de mudança de marcha não puder ser movida	P. 5-2-16	Se não for possível mover a alavanca de mudança de marcha da posição P
O medidor de temperatura do fluido de arrefecimento do motor avançar a faixa vermelha	P. 5-2-21	Em caso de superaquecimento do veículo
Houver saída de vapores sob o capô do motor		
A chave for perdida	P. 5-2-17	Se você perder as chaves
A bateria descarregar	P. 5-2-18	Se a bateria estiver descarregada
Não for possível travar as portas	P. 1-2-5	Portas
A buzina começar a soar	P. 1-6-4	Alarme
O veículo atolar na lama ou areia	P. 5-2-24	Se o veículo atolar

Uma luz de advertência acender

P. 5-2-2

Se a luz de advertência acender ou o alarme de advertência soar



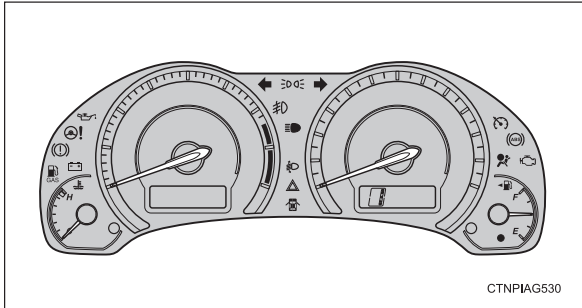



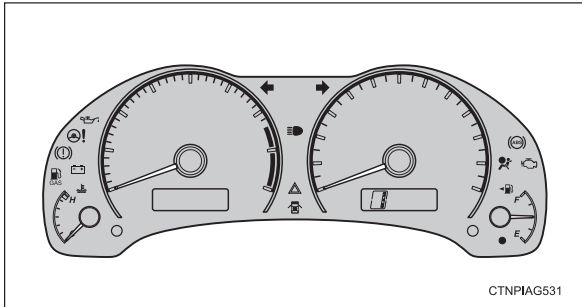





► Medidores Optitron (Versão GLi , XEi e ALTIS)



► Medidores não Optitron (modelo XLi)



■ Luzes de advertência

	Luz de advertência do sistema de freio P. 5-2-2		Luz de advertência da direção elétrica assistida P. 5-2-3
	Luz de advertência do sistema de carga P. 5-2-2		Luz indicadora do controle de velocidade P. 5-2-3
	Luz de advertência de baixo nível de óleo P. 5-2-2		Luz de advertência do sistema de regulagem automática de alcance dos faróis P. 5-2-3
	Luz indicadora de impropriedade P. 5-2-3		Luz de advertência de porta aberta P. 5-2-4
	Luz de advertência do sistema de airbag P. 5-2-3		Luz de advertência de baixo nível de combustível (reservatório secundário) P. 5-2-4
	Luz de advertência do ABS P. 5-2-3		Luz de advertência de baixo nível de combustível P. 5-2-4

INFORMAÇÕES PARA O POSTO DE ABASTECIMENTO DE COMBUSTÍVEL

Alavanca de engate auxiliar

P. 4-3-5

Dispositivo de abertura da porta-malas

P. 1-2-10

Tampa de abastecimento de combustível

P. 1-5-2

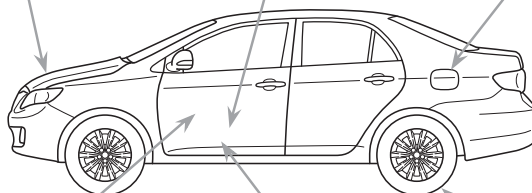

CTNPIAG526

Alavanca de destravamento do capô do motor

P. 4-3-5

Dispositivo de abertura da tampa de abastecimento de combustível

P. 1-5-2

Pressão de inflagem dos pneus

P. 6-1-12

Capacidade do reservatório de combustível (Referência)	60 L
Capacidade do reservatório secundário (Referência)	0,6 L
Tipo de combustível	Use Gasolina tipo C, Gasolina Aditivada (Número de octanas 91 ou superior) e/ou Etanol em qualquer proporção. Em hipótese alguma abasteça gasolina com chumbo. Reservatório secundário: Use somente combustível sem chumbo. Gasolina tipo C, Gasolina Aditivada (Número de octanas 91 ou superior).
Pressão de inflagem recomendada para pneu frio	30 psi (2,1 kgf/cm ² , 210 kPa)
Capacidade de óleo do motor (Referência) (Drenagem e reabastecimento)	P. 6-1-7
Tipo de óleo do motor	P. 6-1-8



Este veículo está em conformidade com a legislação vigente de controle da poluição sonora para veículos automotores, atendendo às Resoluções do CONAMA de 01/93 e 08/95 e a norma NBR 9714.

LIMITES MÁXIMOS DE RUÍDO NA CONDIÇÃO PARADO PARA FISCALIZAÇÃO (com o veículo parado)

Modelo	Motor	Velocidade angular do motor para teste (rpm)	Limite de ruído para fiscalização [dB(A)]
ALTIS e XEi	3ZR-FBE	4.350	T/A - 88,1
XLi, GLi	2ZR-FBE	4.500	T/M - 87,7 T/A - 87,1

O nível de ruído manter-se-à dentro do limite estabelecido, desde que o programa de manutenção preventiva do veículo recomendado pelo fabricante, seja cumprido integralmente. Exige-se nesse caso, atenção especial na manutenção do sistema de escapamento usando somente peças originais TOYOTA.



TOYOTA

Pensando mais longe

Código: 01999-98449-RP

Destino: Brasil
Setembro/2012