

Manual do Proprietário
ETIOS



TOYOTA

Pensando mais longe

TOYOTA ASSISTÊNCIA 24 HORAS

Para a Toyota, atender nossos clientes 24 horas é um prazer. Pensando nisso, a Toyota coloca a sua disposição um serviço de assistência com a qualidade que é sua marca registrada: o Toyota Assistência 24 horas.

Com ele, o Cliente Toyota será assistido a qualquer hora do dia ou da noite em caso de pane ou colisão, contando com vários serviços de socorro no local em caso de falta de combustível, pane elétrica, falta de bateria, pneu furado e quebra ou perda de chaves.

Em caso de pane ou colisão que imobilize o veículo, o Cliente pode solicitar o serviço de reboque e carro reserva. Neste caso, o veículo será levado à Concessionária (ou Distribuidor) Toyota mais próxima e será cuidado por profissionais treinados pela própria Toyota e somente peças genuínas Toyota serão utilizadas, assegurando a qualidade do reparo e mantendo a garantia do veículo.

Se por eventualidade, a pane ou colisão que imobilize o veículo ocorrer fora da região de domicílio do Cliente, a Toyota oferece hospedagem, motorista, transporte alternativo ao destino e para a retirada do veículo após realizados os reparos na concessionária.

O atendimento do Toyota Assistência 24 horas cobre todo território brasileiro, Argentina, Paraguai, Uruguai, e Chile. Tudo para provar que a Toyota está ao lado do Cliente sempre que precisar.

Para acionar o Toyota Assistência 24 horas, é muito simples. Basta ligar gratuitamente para a central de assistência no número 0800-703 02 06 e solicitar seu atendimento. Caso esteja na Argentina, Paraguai, Uruguai ou no Chile, ligue (5511) 4331-5199.

Para a Toyota, não basta só oferecer veículos de qualidade. Um serviço de Pós-Venda confiável 24 horas por dia também é essencial.

Toyota Assistência 24 horas, o único número que você precisar ter à mão em qualquer eventualidade.

Qualidade em serviços de Pós-Venda é Toyota.



1. COMO ACIONAR O TOYOTA ASSISTÊNCIA 24 HORAS

Para assistência no Brasil ligar gratuitamente para o Toyota Assistência 24 horas através do 0800-703 02 06.

Para assistência na Argentina, Paraguai, Uruguai e Chile contatar a telefonista internacional e solicitar “cobro revertido” (chamada a cobrar) e informar o número (5511) 4331-5199

Tenha à mão os seguintes dados:

1. Número do chassi (VIN) de veículo;
2. Nome completo e endereço do proprietário;
3. Telefone para contato;
4. Localização precisa do veículo (rua, bairro, cidade);
5. Quilometragem do veículo.
6. Problema com o veículo;

2. CONDIÇÕES GERAIS

2.1. VALIDADE

O Toyota Assistência 24 horas é válido gratuitamente por 12 (doze) meses, contados a partir da data de venda constante na nota fiscal ao primeiro proprietário do veículo. Após esse período, **o serviço poderá ser contratado diretamente pelo proprietário por 12 ou 24 meses adicionais.**

2.2. PANE E ACIDENTE

O Toyota Assistência 24 horas destina-se a assistência ao Cliente em caso de falta de combustível, pneus furados ou avariados, quebra ou perda de chaves, pane (defeito espontâneo) ou acidente (colisão, abalroamento ou capotagem) que impeçam a locomoção do veículo por seus próprios meios.

3. SERVIÇOS

O tipo de atendimento será selecionado de acordo com as condições da ocorrência, podendo variar desde o atendimento no local até a remoção do veículo, solicitação de veículo reserva, transporte alternativo para retorno ou continuação de viagem, ou ainda, hospedagem.

Os serviços prestados não cobrem despesas de reparo e/ou substituição dos componentes por novos caso o veículo esteja fora das condições de garantia (Veja o Livrete de Garantia), bem como despesas com combustível, lubrificantes e fluidos.

A seguir encontra-se a explicação de cada situação.

3.1. FALTA DE COMBUSTÍVEL (PANE SECA)

Na ocorrência de pane por falta de combustível o Toyota Assistência 24 Horas enviará um reboque ou transporte ao local do evento para conduzir o veículo até o posto de abastecimento mais próximo.

3.2. BATERIA

Na ocorrência de pane por falta de carga na bateria, o Toyota Assistência 24 horas enviará gratuitamente um socorro para atendimento no local para que seja realizada a partida auxiliada no veículo.

Valorize seu patrimônio, use somente peças e serviços genuínos Toyota.

Assim que possível, o Cliente deverá levar o veículo a uma concessionária Toyota para que o sistema elétrico seja verificado e a bateria substituída, se necessário.

3.3. TROCA DE PNEU

Para os casos de pneus furados ou quebra de roda, o Toyota Assistência 24 horas enviará um socorro para efetuar a substituição pelo estepe do veículo.

Assim que possível, o veículo deve ser levado a uma concessionária Toyota para que seja verificada a condição do pneu e da roda, bem como alinhamento e balanceamento das rodas do veículo.

Valorize seu patrimônio, use somente peças e serviços genuínos Toyota.

3.4. PERDA OU QUEBRA DA CHAVE DO VEÍCULO

Ocorrendo perda, quebra da chave do veículo ou trancamento de veículo com da chave em seu interior, o Toyota Assistência 24 horas enviará um socorro para atendimento no local.

Caso seja necessária a confecção de uma nova chave, deverá ser realizada exclusivamente em uma concessionária, e o respectivo custo será de responsabilidade do Cliente.

3.5 REBOQUE / TRANSPORTE DO VEÍCULO PARA UMA CONCESSIONÁRIA TOYOTA

Na ocorrência de pane ou acidente o Toyota Assistência 24 horas providenciará o reboque ou o transporte do veículo até a concessionária mais próxima.

Os serviços de reboque ou transporte para veículos que estejam transportando carga, somente serão prestados após a retirada da carga pelo Cliente ou por outra pessoa por ele designada. O Toyota Assistência 24 horas não transportará qualquer tipo de carga tampouco será responsável pela segurança da carga não retirada.

Caso a necessidade de utilização do reboque ou do transporte ocorrer em feriados, finais de semana ou após o horário comercial, o veículo assistido será rebocado / transportado até um local seguro e será removido para a concessionária mais próxima no próximo dia útil.

O serviço de reboque será oferecido uma única vez por evento.

A utilização do Toyota Assistência 24 horas é muito importante pois somente ela garante que o veículo seja levado a uma concessionária para reparo. Isso assegura a qualidade do reparo, que será realizado por profissionais treinados pela própria Toyota e com peças genuínas Toyota.. Assim, é certificada para a sua tranquilidade, a manutenção da garantia do veículo.

Valorize seu patrimônio, use somente peças e serviços genuínos Toyota.

3.6. CARRO RESERVA

Em caso de pane ou acidente com tempo de reparo superior a 48 (quarenta e oito) horas, o Cliente terá direito a um carro reserva, desde que o veículo tenha sido rebocado ou transportado inicialmente pelo Toyota Assistência 24 horas para uma Concessionária Toyota.

O Toyota Assistência 24 horas locará para o Cliente um veículo modelo 1.0 com ar-condicionado, direção hidráulica e transmissão manual, por um período máximo de 4 (quatro) dias consecutivos, a partir da data de retirada do veículo locado e arcará com os valores de diárias e de proteção contra danos do veículo locado (com franquia a cargo do usuário).

O Cliente será responsável pela apresentação de cartão de crédito e/ou cheque caução como garantia e por despesas decorrentes do uso do veículo locado, tais como combustível, pedágio, franquia em caso de acidente e/ou avaria, diárias excedentes, quilometragem excedente sobre eventuais limites estipulados pela empresa locadora, multas, horas adicionais de locação, eventuais despesas de devolução, bem como pela contratação de

seguros adicionais oferecidos pela respectiva locadora de acordo com os procedimentos desta.

O Cliente também será responsável por quaisquer danos materiais e/ou pessoais decorrentes do mau uso ou de acidentes com os veículos locados, bem como custos adicionais e de opção do Cliente.

O Cliente está sujeito às normas e procedimentos estabelecidos pela locadora indicada, inclusive no que tange aos horários para devolução do veículo. Observações:

- Este serviço não será fornecido aos veículos utilizados para fins comerciais (táxis, locadoras, frotistas).
- Caso a locação do carro reserva encerrar no final de semana ou feriado, o Cliente deverá devolver o mesmo no dia útil subsequente. Em caso de pane ou acidente ocorridos na sexta-feira após o horário comercial, sábados, domingos e feriados, o Cliente terá direito a um transporte alternativo conforme item 3.6.
- O Toyota Assistência 24 horas não fornecerá carro reserva blindado.
- A efetiva disponibilidade do carro reserva está subordinada ao cumprimento, pelo Cliente, das normas internacionais de locação de veículos, bem como às normas internas das respectivas locadoras.

3.7. TRANSPORTE ALTERNATIVO

Em caso de pane ou acidente inicialmente rebocado ou transportado pelo Toyota Assistência 24 horas e constatada a impossibilidade de consertar o veículo no mesmo dia, será providenciado o retorno do Cliente até o seu local de residência (registrado no Toyota Assistência 24 horas) ou até o destino desejado, desde que o custo deste seja equivalente ao custo de transporte para o local de domicílio. Caso o custo para o local de destino seja superior, o Cliente poderá optar pela complementação do valor e seguir viagem.

O meio de transporte alternativo será escolhido em função da disponibilidade nas linhas de transporte regulares que operem no trajeto estabelecido, comprometendo-se o Toyota Assistência 24 horas em transportar o Cliente, preferencialmente, de acordo com a seguinte ordem: (I) via aérea, (II) rodoviária, (III) ferroviária, (IV) fluvial e (V) marítima. O retorno poderá incluir a combinação de mais de um dos meios de transporte mencionados, ficando a critério exclusivo do Toyota Assistência 24 horas tal combinação. O Cliente não terá direito ao serviço de transporte alternativo caso o veículo sofra pane ou acidente no seu endereço residencial.

3.8. HOSPEDAGEM

Na impossibilidade de fornecer um meio de transporte alternativo em tempo hábil, o Toyota Assistência 24 horas arcará com o pagamento de 3 (três) diárias em hotel, preferencialmente de 5 estrelas, em sua rede credenciada mais próxima, para todos os ocupantes do veículo no momento da ocorrência de pane ou do acidente, de acordo com a disponibilidade da infra-estrutura hoteleira local. Será coberta unicamente a diária do hotel, correndo as demais despesas por conta do Cliente.

3.9. RETIRADA DO VEÍCULO

Caso o veículo seja reparado fora do domicílio do Cliente, num raio máximo de 50 (cinquenta) quilômetros da concessionária, o Toyota Assistência 24 horas colocará a disposição do Cliente ou da pessoa por ele designada (através de autorização por escrito), uma passagem de ida relativa ao trecho compreendido entre seu domicílio e a respectiva concessionária, para a devida retirada do veículo. O meio de transporte utilizado obedecerá a ordem descrita no item 3.6.

O Cliente poderá optar pelo transporte do veículo reparado para seu domicílio, por via rodoviária (transportadora), caso o valor seja equivalente ao da passagem mencionada acima. Caso o custo do transporte seja superior, o Cliente poderá optar pelo pagamento da complementação do valor (opção válida somente para território brasileiro).

3.10. TRANSMISSÃO DE MENSAGEM URGENTE

O Toyota Assistência 24 horas, através de sua Central de Atendimento, auxiliará o Cliente na transmissão de todas as mensagens de caráter urgente que se façam necessárias.

3.11. ENVIO DE MOTORISTA

Caso o Cliente permaneça hospitalizado em decorrência de acidente, fisicamente impedido de conduzir o veículo para retorno ao domicílio, ou em caso de falecimento e não houver pessoas habilitadas para conduzir o veículo, o Toyota Assistência 24 horas colocará a disposição, desde que haja disponibilidade, um motorista profissional para conduzir o veículo, ou disponibilizará meio de transporte alternativo nos termos do item 3.6. O Cliente deverá solicitar o serviço com antecedência mínima de 48 (quarenta e oito) horas.

4. EXCLUSÕES

O Toyota Assistência 24 horas estará automaticamente desobrigado da prestação dos serviços de assistência nas seguintes hipóteses:

- I.** Na ocorrência de casos fortuitos ou eventos de força maior, tais como: greves, convulsões sociais, interdição dos meios ou vias de transporte ou comunicação, calamidade pública (incêndios, inundações, etc), acidentes que impliquem em retardamento na execução dos serviços, atos ou determinações do Poder Público que impeçam a execução dos serviços, etc.
- II.** Na ocorrência de panes ou acidentes decorrentes da participação do Cliente em competições automobilísticas, provas preparatórias, rachas, jogos, concursos, etc.
- III.** No caso de falta de comunicação adequada do veículo ou uso indevido do mesmo, sendo que, se constatada tal hipótese, após o primeiro atendimento do veículo, não serão fornecidos o atendimento e/ou serviços complementares.
- IV.** Caso o veículo se locomova por seus próprios meios, ou seja rebocado / transportado por terceiros não autorizados, já que o Toyota Assistência 24 horas é um serviço de atendimento para casos de emergências.
- V.** Caso ocorra pane e/ou acidente envolvendo o veículo, mesmo que indiretamente, decorrente de atos culposos ou dolosos praticados pelo Cliente.
- VI.** Na hipótese de pane ou acidente em decorrência do uso abusivo de álcool (embriaguez e alcoolismo), uso de drogas ou entorpecentes pelo Cliente. Ou de participação do mesmo em apostas, duelos, crimes, disputas, salvo em caso de legítima defesa.

Adicionalmente o Toyota Assistência 24 horas não se responsabiliza por:

- I.** Despesas decorrentes de reparo e/ou substituição dos componentes por novos de qualquer espécie.
- II.** Objetos deixados no veículo quando reparados no local ou rebocado.
- III.** Reembolso ou indenização de serviços solicitados diretamente pelo Cliente, sem a intervenção ou autorização do Toyota Assistência 24 horas.
- IV.** Despesas que o Cliente teria normalmente suportado, ainda que realizadas em condições previstas neste folheto, tais como: alimentação, despesas extras de hotel e diárias, em casos de estadia anteriormente prevista no local da ocorrência da pane ou acidentes, etc.

O Toyota Assistência 24 horas reserva-se o direito de alterar os termos e as condições de utilização dos serviços aqui previstos sempre que necessário e sem aviso prévio.

ÍNDICE

Informações

Informações sobre como utilizar o manual

Índice ilustrado

Índice por ilustração

1 Para proteção e segurança

Informações sobre os dispositivos para sua segurança e proteção do seu veículo.

2 Painel de instrumentos

Informações sobre os instrumentos, medidores, luzes de advertência e indicadores.

3 Componentes ajustáveis

Ajustes e funcionamento de dispositivos operacionais do seu veículo.

4 Ao dirigir

Informações sobre dirigir, estacionar e condução com segurança.

5 Dispositivos internos

Sistema de ar condicionado e áudio, bem como outros dispositivos internos para o conforto na condução.

6 Manutenção e cuidados

Limpeza e proteção do seu veículo, manutenção que você próprio poderá realizar, e informações sobre manutenção.

7 Quando houver problemas

O que fazer se for necessário rebocar o veículo, se um pneu furar, ou em caso de acidente.

8 Especificações do veículo

Informações detalhadas do veículo.

9 Índice

Lista alfabética das informações contidas neste manual.

Informações

Para sua informação	xii
Símbolos usados neste manual	xv
Procurando uma informação	xvi

Índice ilustrado

Índice ilustrado

Parte externa	xviii
Parte interna	xxii
Painel de instrumentos	xxvi

1 Para proteção e segurança

1-1. Para um uso seguro

Antes de dirigir	1-1-2
Para uma direção segura	1-1-4
Cintos de segurança	1-1-9
Volante de direção	1-1-15
Airbags	1-1-16
Sistemas de segurança para crianças	1-1-28
Instalação de sistemas de segurança para crianças	1-1-32

1-2. Sistema de alarme

Sistema do imobilizador do motor	1-2-2
Alarme*	1-2-4

2 Painel de instrumentos

2-1. Conjunto do painel de instrumentos

Instrumentos e medidores	2-1-2
Indicadores e luzes de advertência	2-1-5

3 Componentes ajustáveis

3-1. Informações sobre a chave

Chaves	3-1-2
--------------	-------

3-2. Abrir, fechar e travar as portas

Controle remoto*	3-2-2
Portas laterais	3-2-6
Porta-malas (sedan)	3-2-9
Porta traseira (hatchback)	3-2-13

3-3. Componentes ajustáveis (bancos, espelhos, volante de direção)

Bancos dianteiros	3-3-2
Bancos traseiros	3-3-3
Apoios de cabeça	3-3-5

3-4. Abrir e fechar os vidros

Vidros elétricos*	3-4-2
-------------------------	-------

3-5. Reabastecimento

Abrir a tampa do reservatório de combustível	3-5-2
--	-------

4 Ao dirigir

4-1. Procedimentos para dirigir

Dirigir o veículo	4-1-2
Chave de ignição	4-1-13
Transmissão manual	4-1-16
Alavanca do sinalizador de direção	4-1-17
Freio de estacionamento	4-1-18
Buzina	4-1-19

4-2. Operação das luzes e limpadores

Faróis	4-2-2
Faróis de neblina*	4-2-4
Limpador e lavador do para-brisa	4-2-5
Limpador e lavador do vidro traseiro (hatchback)*	4-2-8

4-3. Uso de outros sistemas de condução

Sistemas de suporte à condução	4-3-2
--------------------------------------	-------

4-4. Informações sobre a condução

Carga e bagagem	4-4-2
Rebocamento de trailer/reboque	4-4-5

5 Dispositivos internos

5-1. Uso do sistema do ar condicionado e desembaçador

Sistema do ar condicionado*	5-1-2
Desembaçador do vidro traseiro*	5-1-8

5-2. Uso do sistema de áudio

Sistema de áudio*	5-2-2
Uso do rádio	5-2-4
Uso do CD player	5-2-6
Execução de discos MP3, WMA e AAC	5-2-13
Conexão de iPod*	5-2-23
Conexão de memória USB*	5-2-31
Uso ideal do sistema de áudio	5-2-40
Ajustar o relógio*	5-2-42

5-3. Uso da luz interna

Luz interna	5-3-2
• Luz interna	5-3-3

5-4. Uso dos compartimentos de estocagem

Lista de compartimentos de estocagem	5-4-2
• Porta-luvas	5-4-3
• Porta-copos	5-4-5
• Porta-garrafas	5-4-6

5-5. Outros dispositivos internos	
Para-sóis	5-5-2
Espelhos do para-sol*	5-5-3
Saída de energia	5-5-4
Dispositivos no compartimento de bagagem (hatchback)	5-5-5

6 Manutenção e cuidados

6-1. Manutenção e cuidados	
Limpeza e proteção externa do veículo	6-1-2
Limpeza e proteção interna do veículo	6-1-5
6-2. Manutenção	
Requisitos de manutenção	6-2-2
Manutenção programada	6-2-6

6-3. Manutenção que você mesmo poderá fazer	
Precauções quanto aos serviços que você mesmo poderá fazer	6-3-2
Capô do motor	6-3-6
Compartimento do motor	6-3-8
Pneus	6-3-23
Pressão de inflagem dos pneus	6-3-26
Rodas	6-3-28
Filtro do ar condicionado	6-3-30
Bateria do controle remoto da chave*	6-3-32
Verificação e substituição de fusíveis	6-3-35
Lâmpadas	6-3-43

7 Quando houver problemas

7-1. Informações essenciais

- Sinalizadores de emergência 7-1-2
- Se for necessário rebocar o seu veículo 7-1-3
- Se você achar que há algo errado 7-1-9
- Extintor de incêndio 7-1-10

7-2. Etapas em caso de emergência

- Se uma luz de advertência acender ou se um alarme soar 7-2-2
- Se um pneu estiver furado 7-2-7
- Se não houver partida do motor 7-2-16
- Se você perder as chaves 7-2-17
- Quando a bateria estiver descarregada 7-2-18
- Em caso de superaquecimento do veículo 7-2-22
- Se o veículo atolar 7-2-26
- Se for necessário parar o veículo em uma emergência 7-2-27

8 Especificações do veículo

8-1. Especificações

- Dados de manutenção (combustível, nível de óleo, etc.) 8-1-2
- Informações sobre o combustível 8-1-14

Índice

Lista de abreviações 9-1-2

Índice alfabético 9-2-2

O que fazer se 9-3-2

Para sua informação

Manual do Proprietário Principal

Este manual contém explicações sobre todos os equipamentos, inclusive opcionais. Portanto, você poderá encontrar algumas explicações para equipamentos não instalados no seu veículo.

Todas as especificações fornecidas neste manual são atuais na época da publicação. Entretanto, devido à política da Toyota de melhoria contínua do produto, nos reservamos o direito de fazer alterações a qualquer momento sem notificação.

Conforme as especificações, o veículo detalhado na ilustração poderá ser diferente do seu veículo em termos de equipamentos, em razão do modelo adquirido.

Acessórios, peças de reposição e modificação do seu Toyota

Atualmente o mercado disponibiliza uma ampla variedade de peças de reposição e acessórios não genuínos para veículos Toyota. O uso destas peças de reposição e acessórios não genuínos Toyota poderá afetar adversamente a segurança do seu veículo, embora tais produtos possam ser aprovados por determinadas autoridades no seu país. A Toyota, portanto não será responsável pela qualidade ou garantia de peças de reposição e acessórios que não sejam produtos genuínos Toyota ou homologados pela Toyota, nem qualquer substituição ou instalação relacionada a tais peças.

Este veículo não deverá ser modificado com produtos não genuínos Toyota. A modificação com produtos não genuínos Toyota poderá afetar o desempenho, segurança ou durabilidade do veículo e poderá ainda violar a legislação oficial. Além disso, os danos ou problemas referentes a desempenho resultantes da modificação poderão não ser cobertos pela garantia.

Instalação de um sistema de rádio móvel de duas vias

A instalação de um sistema de rádio móvel de duas vias no seu veículo poderá interferir nos sistemas eletrônicos como:

- Sistema de injeção de combustível multiport/sistema de injeção de combustível multiport sequencial
- Sistema de freio antiblocante
- Sistema de airbag
- Sistema do pré-tensionador do cinto de segurança

Consulte uma Concessionária Autorizada Toyota sobre medidas preventivas ou instruções especiais relacionadas à instalação de um sistema de rádio móvel de duas vias.

Gravações de dados do veículo

Seu Toyota está equipado com vários computadores sofisticados que irão gravar alguns dados, tais como:

- Rotação do motor
- Status do acelerador
- Status dos freios
- Velocidade do veículo

Os dados gravados variam conforme a versão do veículo e opcionais equipados. Além disso, esses computadores não gravam conversas, sons ou imagens.

● Utilização dos dados

A Toyota poderá utilizar os dados gravados nestes computadores para diagnosticar impropriedades, realizar pesquisas e desenvolvimento, e melhorar a qualidade.

A Toyota não divulgará os dados gravados a terceiros, exceto:

- Com o consentimento do proprietário do veículo ou com o consentimento do locatário se o veículo for locado
- Em resposta a um pedido oficial por parte da polícia, um tribunal ou uma agência governamental
- Para uso da Toyota em um processo judicial
- Para fins de pesquisa onde os dados não estão vinculados a um determinado veículo ou proprietário do veículo

Inutilização do seu Toyota

Os dispositivos do sistema de airbag no seu Toyota contêm produtos químicos explosivos. A inutilização do veículo com os airbags no estado original, poderá resultar em acidente, como por exemplo incêndio. Providencie a remoção e inutilização dos sistemas de airbags em uma oficina de serviço qualificada ou na Concessionária Autorizada Toyota, antes de sucatear o seu veículo.

ATENÇÃO

■ Precauções gerais enquanto dirigir

Dirigir sob o efeito de álcool ou medicamentos: Jamais dirija o seu veículo sob o efeito de bebidas alcoólicas ou medicamentos que possam prejudicar a sua capacidade de dirigir o veículo. O álcool e determinados medicamentos retardam o tempo de reação, impedem o raciocínio e reduzem a coordenação, o que poderá resultar em acidente com ferimentos graves ou fatais para você, os ocupantes do veículo ou outros.

Condução defensiva: Sempre dirija defensivamente. Antecipe os erros que outros motoristas ou pedestres possam cometer e esteja sempre pronto para evitar acidentes.

Distrações do motorista: Mantenha sempre o máximo de atenção ao dirigir. Qualquer distração para o motorista, como ajuste de controles, conversa ao telefone celular ou leitura poderá resultar em uma colisão fatal ou ferimentos graves a você, ocupantes do seu veículo ou outros.

■ Precauções gerais sobre a segurança de crianças

Jamais deixe crianças desacompanhadas no veículo, e jamais permita que crianças segurem ou usem a chave.

Crianças desacompanhadas poderão acionar o veículo ou posicionar a transmissão em neutro. Poderá ser fatal para as crianças brincar com os vidros ou outros dispositivos do veículo desacompanhadas de um adulto. Além disso, o aquecimento ou as temperaturas extremamente baixas no interior do veículo também poderão ser fatais para crianças.

Símbolos usados neste manual

Atenção e Notas

ATENÇÃO

Esta é uma advertência sobre alguma condição que poderá causar riscos pessoais, se negligenciada. Informa o que deve ou não ser feito para reduzir os riscos para você e para outras pessoas.

NOTA

Esta é uma advertência sobre alguma condição que poderá causar riscos ao seu veículo, se negligenciada. Informa o que deve ou não ser feito para evitar e reduzir o risco de danos ao seu Toyota ou aos equipamentos.

Símbolos usados nas ilustrações



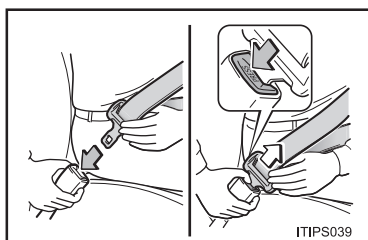

Símbolo de segurança

Neste manual, você também encontrará o símbolo de um círculo com uma barra. Isto significa: “Não”, “Não faça isto”, ou “Não deixe isto acontecer”.



Setas que indicam operações

-  Indica a ação (empurrar, girar, etc.) utilizada para acionar interruptores e outros dispositivos.
-  Indica o resultado de uma operação (por exemplo, destravamento do cinto de segurança).

Procurando uma informação

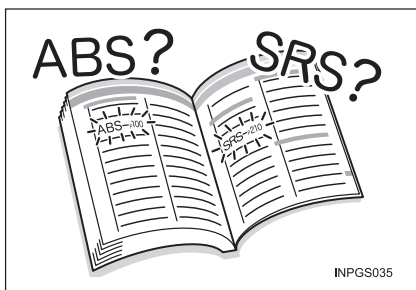

■ Busca pelo nome

- Índice alfabético 9-2-2

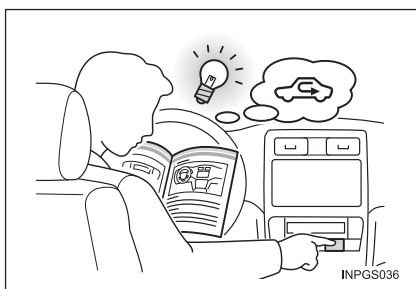

■ Busca pela posição de instalação

- Índice ilustrado xviii

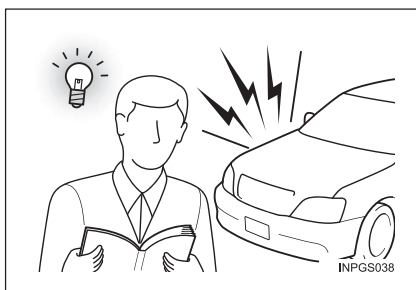

■ Busca pelo sintoma ou ruído

- O que fazer se ...
(Diagnóstico de falhas) ... 9-3-2

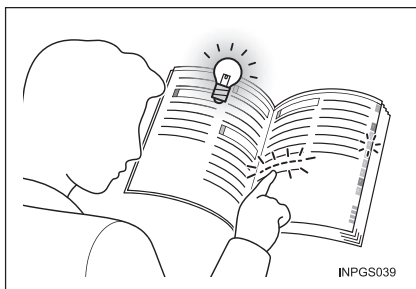

■ Busca pelo título

- Índice viii

Código do modelo

Verifique o código do modelo para identificar qual é o seu veículo.

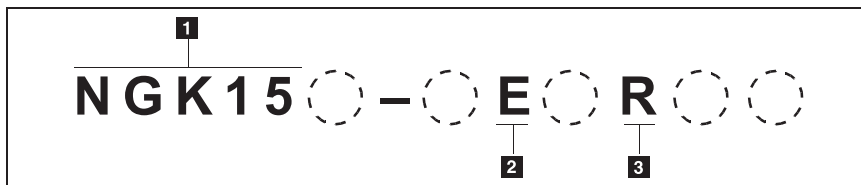

- 1** Código básico
 - NGK11: Modelos com motor 1NR-FBE
 - NGK12: Modelos com motor 2NR-FBE
 - NGK15: Modelos com motor 2NR-FBE
- 2** E: Sedan 4 portas
H: Hatchback 5 portas
- 3** B: Base
R: Standard
N: Deluxe
G: High

Sedan

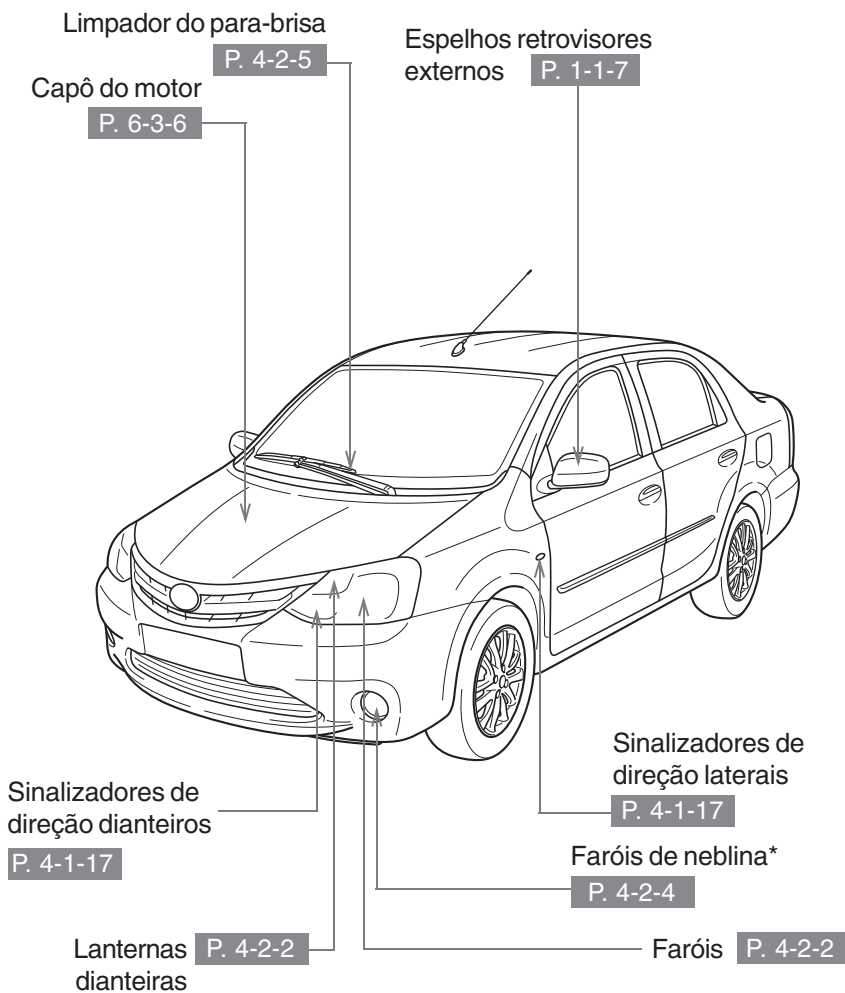

Luzes de freio/
lanternas traseiras

P. 4-2-2

Tampa do reservatório
de abastecimento

P. 3-5-2

Desembaçador do
vidro traseiro*

P. 5-1-8

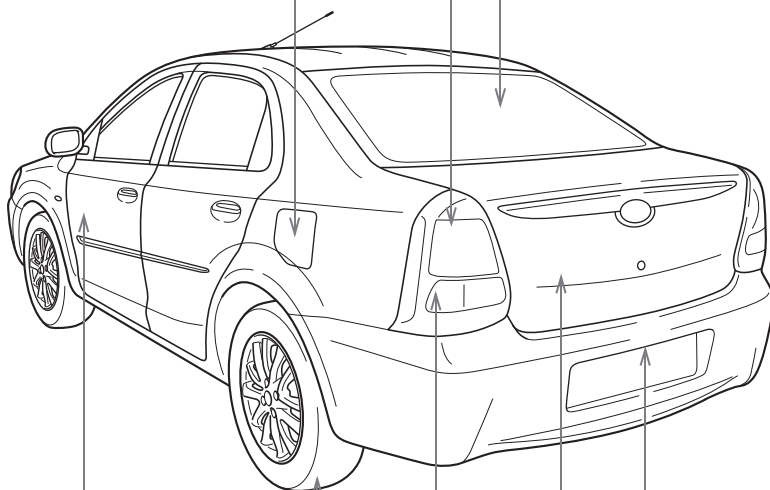

Portas laterais P. 3-2-6

Luz da placa
de licença P. 4-2-2

Porta-malas
P. 3-2-9

Pneus

● Rodízio P. 6-3-23

● Substituição P. 7-2-7

● Pressão de inflagem P. 6-3-26

Sinalizadores de
direção traseiros P. 4-1-17

*: Se equipado

Hatchback

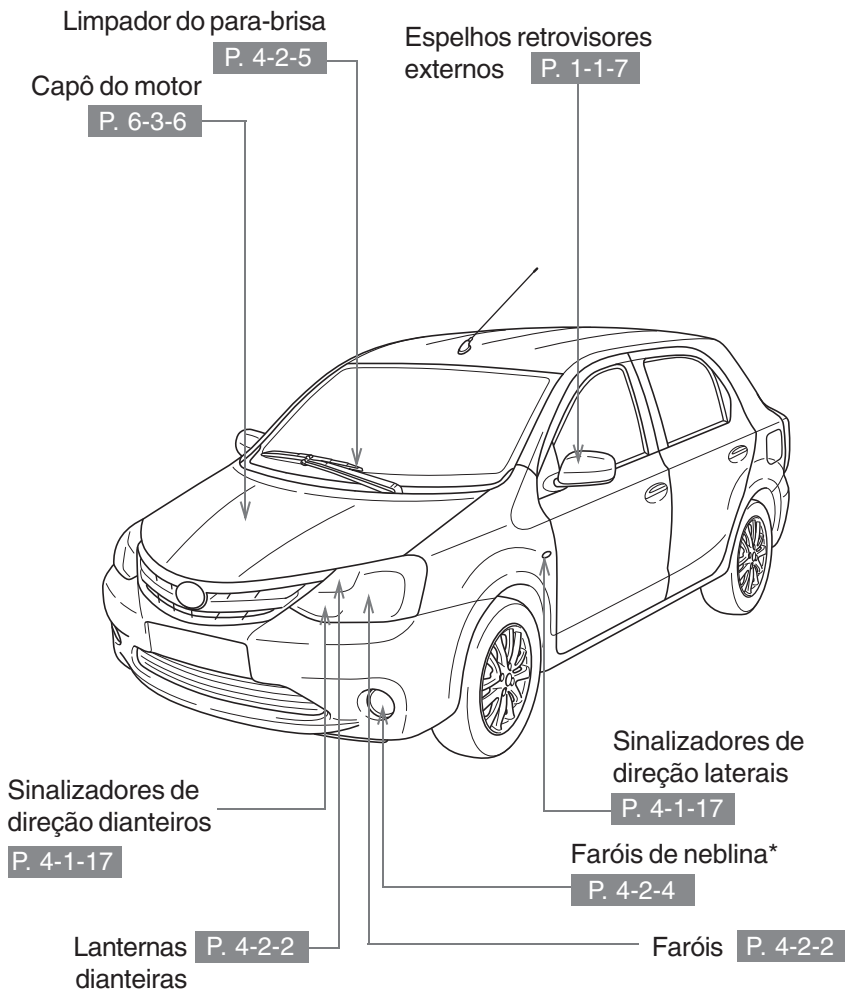

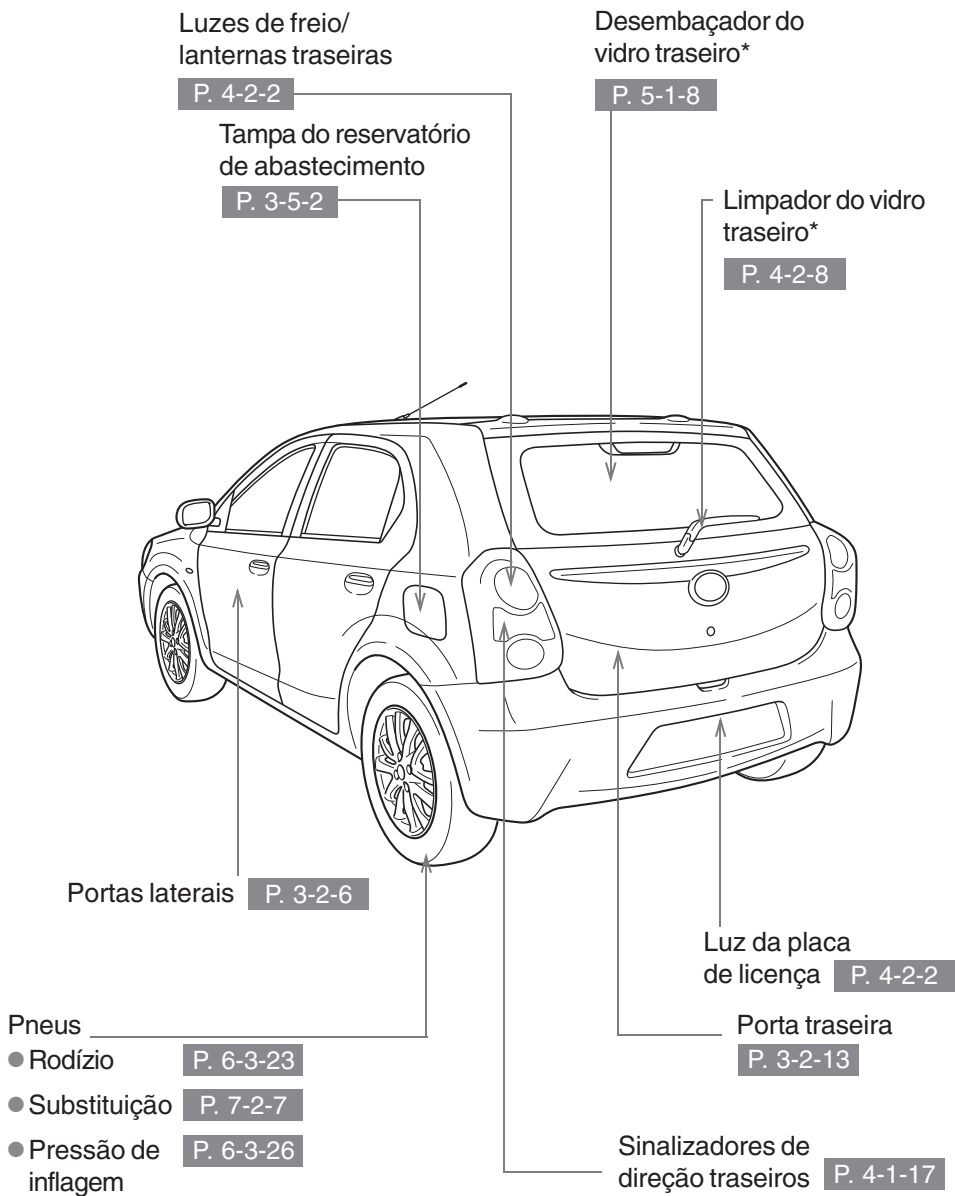

*: Se equipado

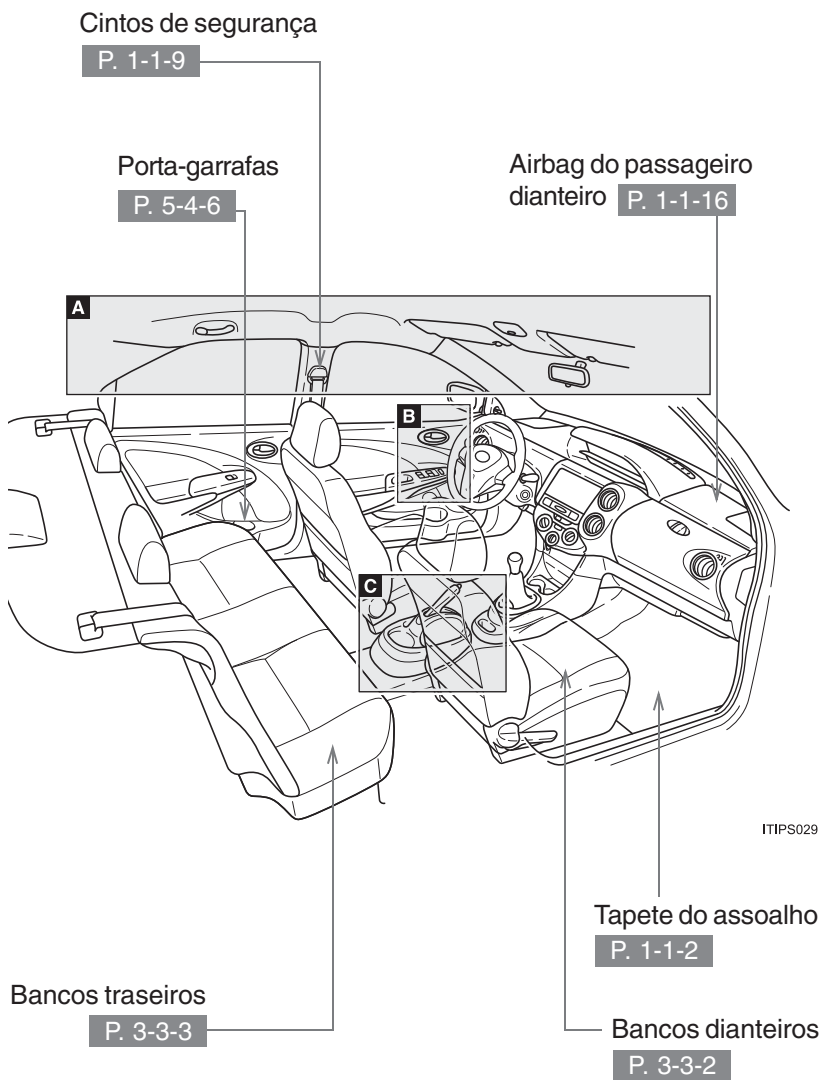

A

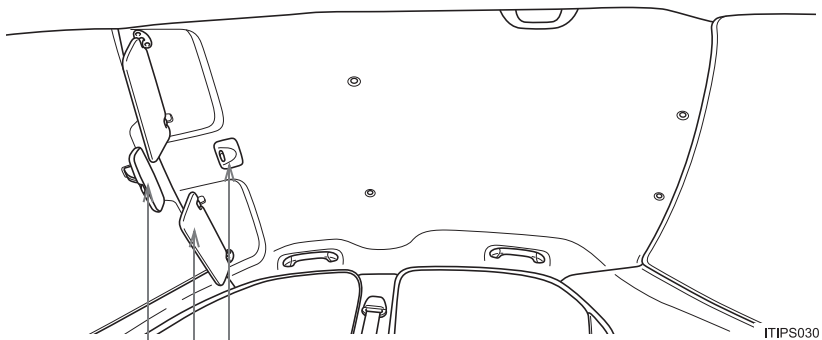

Luz interna P. 5-3-2

Para-sóis P. 5-5-2

Espelhos do para-sol* P. 5-5-3

Espelho retrovisor
interno antiofuscante P. 1-1-6

*: Se equipado

B

Botão de travamento
interno da porta P. 3-2-6

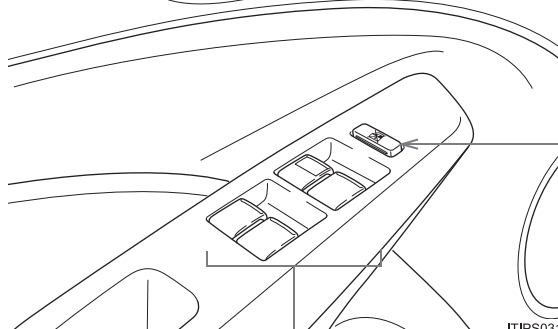
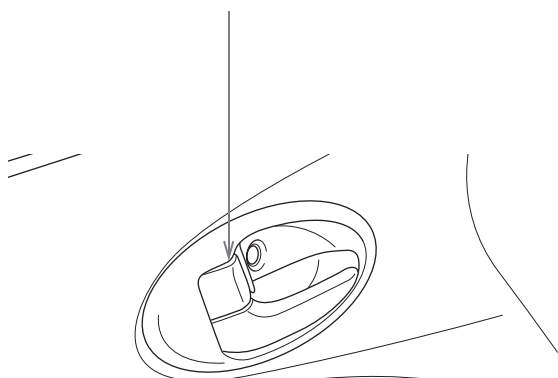

Interruptor de
travamento do vidro*
P. 3-4-2

ITIPSO31

Interruptores do
vidro elétrico* P. 3-4-2

C

Porta-copos P. 5-4-5

Alavanca do freio de estacionamento P. 4-1-18

Porta-copos P. 5-4-5

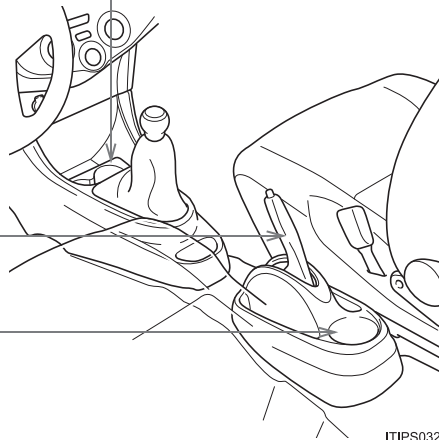

ITIPS032

*: Se equipado

Airbag do motorista P. 1-1-16
 Buzina P. 4-1-19

Alavancas dos espelhos retrovisores externos P. 1-1-7

Instrumentos e medidores P. 2-1-2

Porta-luvas P. 5-4-3

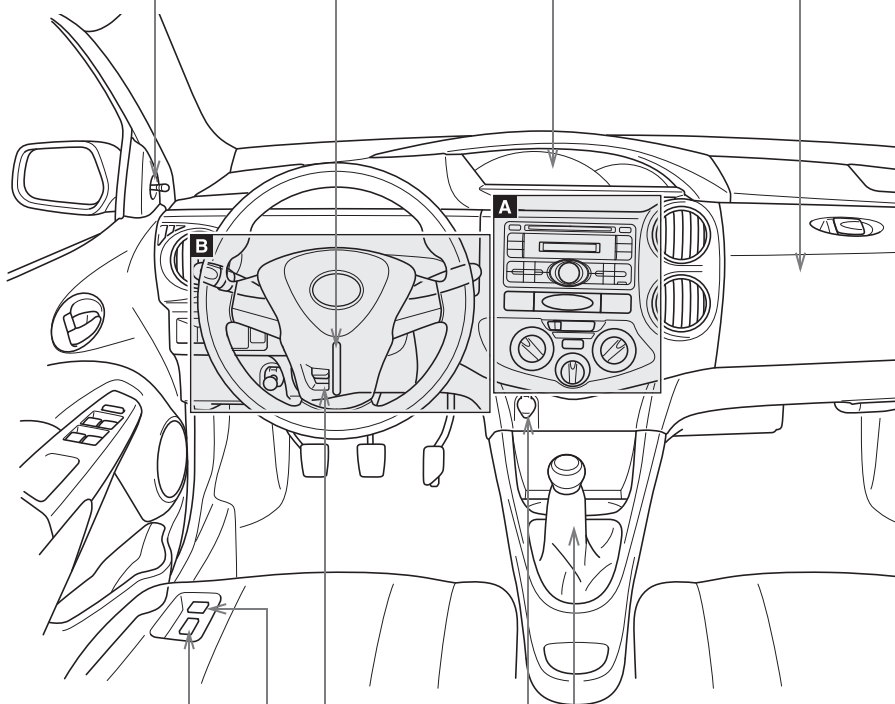

Dispositivo de abertura da tampa do reservatório de abastecimento P. 3-5-2

Dispositivo de abertura da tampa do porta-malas/porta traseira P. 3-2-9, 3-2-13

Alavanca de destravamento do volante regulável* P. 1-1-15

Alavanca de mudança de marcha P. 4-1-16

Saída de energia P. 5-5-4

ITIPS033

*: Se equipado

A

Sistema de áudio* P. 5-2-2

Interruptor do
sinalizador de
emergência

P. 7-1-2

Interruptor do
desembaçador do
vidro traseiro*

P. 5-1-8

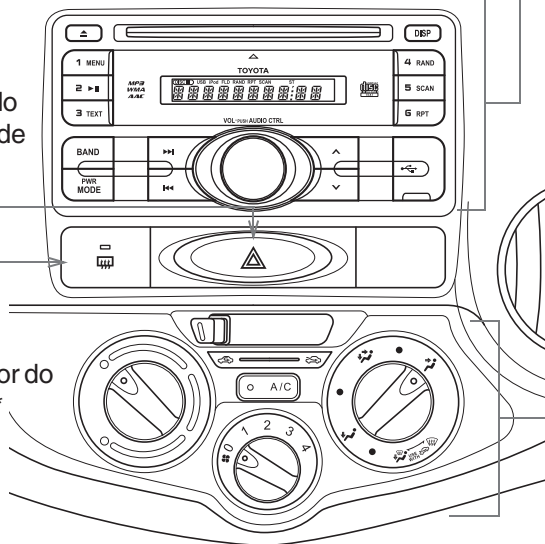

ITIPS034

Sistema do ar
condicionado*

P. 5-1-2

*: Se equipado

B

Faróis P. 4-2-2

Alavanca do sinalizador de direção P. 4-1-17

Interruptor do farol de neblina* P. 4-2-4

Interruptor do limpador e lavador do para-brisa P. 4-2-5

Interruptor do limpador e lavador do vidro traseiro* P. 4-2-8

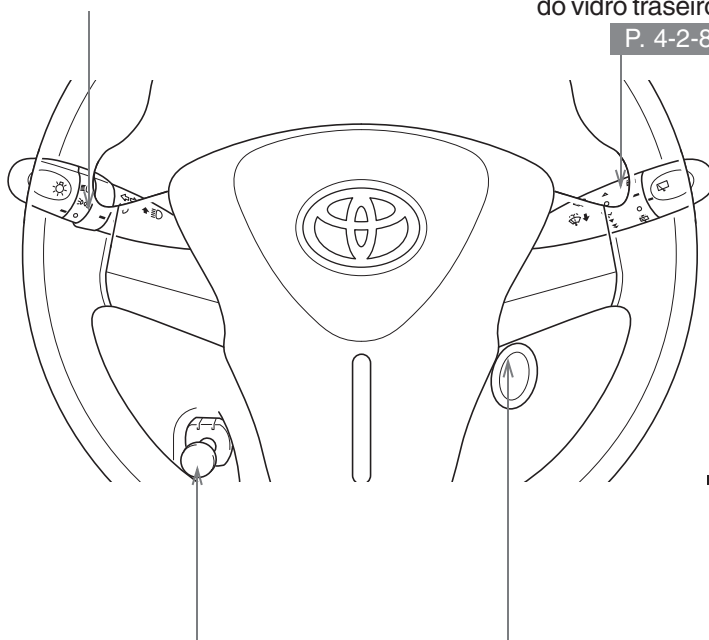

Botão de destravamento do capô do motor P. 6-3-6

Chave de ignição P. 4-1-13

ITIPS035a

*: Se equipado

1-1. Para um uso seguro

Antes de dirigir	1-1-2
Para uma direção segura	1-1-4
Cintos de segurança	1-1-9
Volante de direção	1-1-15
Airbags	1-1-16
Sistemas de segurança para crianças	1-1-28
Instalação de sistemas de segurança para crianças	1-1-32

1-2. Sistema de alarme

Sistema do imobilizador do motor	1-2-2
Alarme*	1-2-4

Seção 1-1
Para um uso seguro

- Para um uso seguro
- Antes de dirigir
- Para uma direção segura
- Cintos de segurança
- Volante de direção
- Airbags
- Sistemas de segurança para crianças
- Instalação de sistemas de segurança para crianças

1-1. Para um uso seguro

Antes de dirigir

Tapete do assoalho

Para evitar a possibilidade de interferência entre o tapete e os pedais de direção, o conjunto de tapetes genuínos Toyota possui um sistema de fixação com presilhas para o tapete do motorista.

Utilize somente tapetes genuínos Toyota projetados especificamente para o seu veículo.

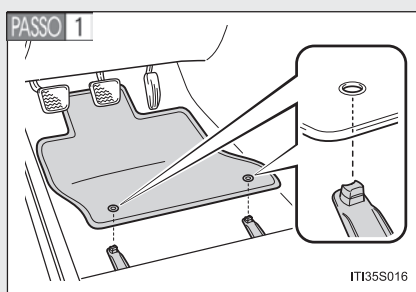

Introduza as presilhas de fixação nos olhais do tapete do assoalho.

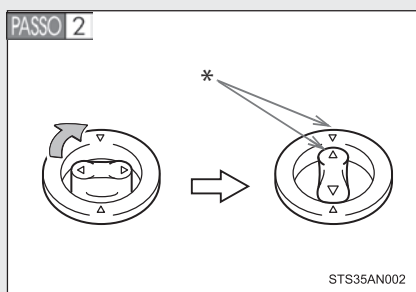

Gire a trava superior de cada presilha de fixação para fixar os tapetes na posição.

*: Sempre alinhe as marcas “Δ”.

O formato das presilhas de fixação pode ser diferente do indicado na ilustração.

⚠ ATENÇÃO

Observe as precauções abaixo.

A negligência fará com que o tapete do lado do motorista deslize, possivelmente interferindo no movimento dos pedais durante a condução. Isto poderá resultar em alta velocidade inesperada ou dificultar a frenagem do veículo, ocasionando um grave acidente.

■ Ao instalar o tapete do motorista

- Não use tapetes projetados para outros modelos ou veículos com ano-modelo diferente, mesmo que sejam tapetes genuínos Toyota.
- Use somente os tapetes projetados para o lado do motorista.
- Sempre instale o tapete firmemente, usando as presilhas de fixação existentes.
- Não utilize dois ou mais tapetes sobrepostos.
- Não coloque o tapete de cabeça para baixo ou com as extremidades invertidas.

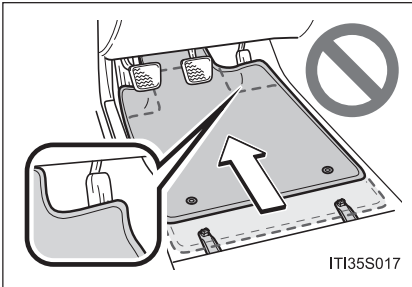
■ Antes de dirigir

- Verifique se o tapete está firmemente fixado na posição correta com todas as presilhas de fixação fornecidas. Seja especialmente cuidadoso ao efetuar esta verificação após a limpeza do assoalho.
- Com o motor desligado e a alavanca de mudança de marcha na posição N, pressione completamente cada pedal até o final do curso para certificar-se de que não haja interferências com o tapete.

1-1. Para um uso seguro

Para uma direção segura

Postura correta para dirigir

Mantenha a postura correta para dirigir, conforme segue:

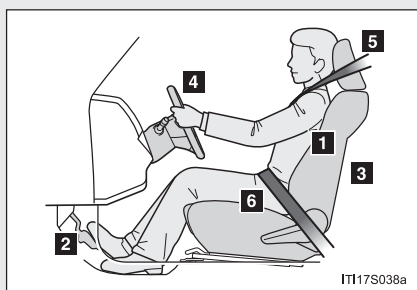

- 1** Sente-se em posição ereta acondicionando o corpo o mais próximo do banco. (→P. 3-3-2)
- 2** Ajuste a posição do banco para frente ou para trás para garantir que será possível alcançar e pressionar os pedais com facilidade conforme necessário. (→P. 3-3-2)
- 3** Ajuste o encosto do banco de modo que seja possível usar os controles com facilidade. (→P. 3-3-2)
- 4** Ajuste para baixo a posição de inclinação do volante de direção de modo que o airbag esteja voltado para o seu tórax. (→P. 1-1-15)
- 5** Trave o apoio de cabeça de modo que o centro do apoio de cabeça esteja próximo da parte mais alta das suas orelhas. (→P. 3-3-5)
- 6** Use o cinto de segurança corretamente. (→P. 1-1-9)

 **ATENÇÃO**

■ **Durante a condução**

- Não ajuste a posição do banco do motorista enquanto estiver dirigindo. Isto poderá fazer com que o motorista perca o controle do veículo.
- Não coloque uma almofada entre o motorista ou passageiro e o encosto do banco.

Uma almofada poderá impedir a postura correta, e reduzir a efetividade do cinto de segurança e do apoio de cabeça, aumentando o risco de ferimentos graves ou fatais ao motorista ou ao passageiro.

- Não coloque nenhum objeto sob os bancos dianteiros.

Objetos posicionados sob os bancos dianteiros poderão obstruir os trilhos do banco e impedir o travamento do banco. Isto poderá causar um acidente, resultando em ferimentos graves ou fatais. O mecanismo de ajuste também poderá ser danificado.

■ **Ajuste da posição do banco**

- Esteja atento ao ajustar a posição do banco para garantir que os demais passageiros não serão feridos pelo movimento do banco.
- Para evitar ferimentos, não coloque as mãos sob o banco ou próximo de componentes móveis.

Os dedos ou mãos poderão ser presos no mecanismo do banco.

1-1. Para um uso seguro

Espelho retrovisor interno antiofuscante

O reflexo dos faróis dos veículos que estiverem atrás do seu veículo pode ser diminuído através das funções que seguem.

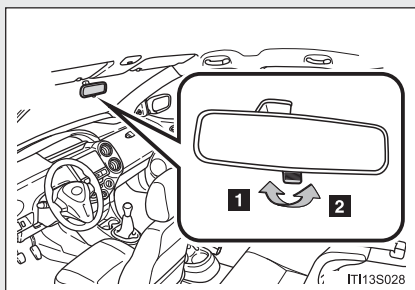

- 1** Posição normal
- 2** Posição antiofuscante



ATENÇÃO

■ Cuidados durante a condução

Não ajuste a posição do espelho enquanto estiver dirigindo.

A negligência poderá resultar em perda do controle do veículo e acidentes, resultando em ferimentos graves ou fatais.

Espelhos retrovisores externos

O ângulo do espelho poderá ser ajustado usando a alavanca.

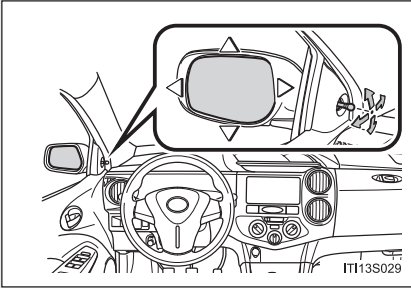

Ajuste o espelho para cima, para baixo, para dentro ou para fora usando a alavanca.

Dobrar os espelhos

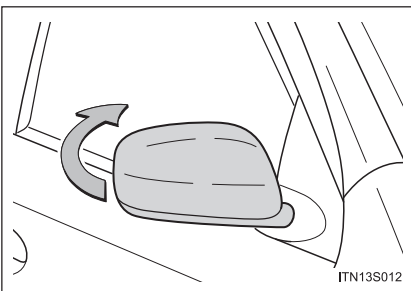

Puxe o espelho no sentido da extremidade traseira do veículo.

ATENÇÃO

■ Ao dirigir o veículo

Observe as precauções abaixo durante a condução do veículo.

A negligência poderá resultar em perda do controle do veículo e acidentes, resultando em ferimentos graves ou fatais.

- Não ajuste os espelhos durante a condução.
- Não dirija com os espelhos dobrados.
- Os espelhos tanto no lado do motorista quanto do passageiro devem ser distendidos e devidamente ajustados antes da condução do veículo.

1-1. Para um uso seguro

Cintos de segurança

Certifique-se de que todos os ocupantes usem os cintos de segurança antes de dirigir o veículo.

■ Uso correto dos cintos de segurança

Cinto de segurança de 3 pontos

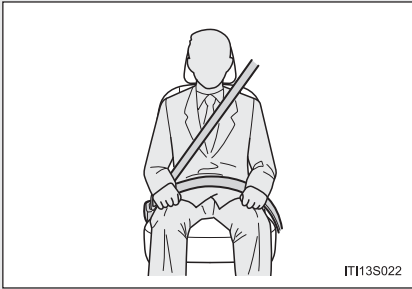

- Distenda o cinto diagonal de modo que esteja totalmente sobre o ombro, mas não faça contato no pescoço ou deslize sobre o ombro.
- Posicione o cinto abdominal o mais baixo possível sobre os quadris.
- Ajuste a posição do encosto do banco. Sente-se em posição ereta e o mais para trás possível no banco.
- Não torça o cinto de segurança. Cintos torcidos podem romper em casos de acidentes, deixando o ocupante sem proteção.

Cinto de segurança de 2 pontos

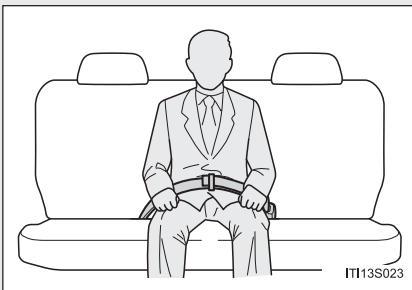

- Posicione o cinto abdominal o mais baixo possível sobre os quadris.
- Sente-se em posição ereta e o mais para trás possível no banco.
- Não torça o cinto de segurança. Cintos torcidos podem romper em casos de acidentes, deixando o ocupante sem proteção.

1-1. Para um uso seguro

■ Travamento e destravamento do cinto de segurança

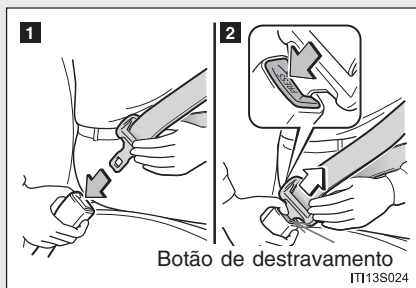

- 1** Para travar o cinto, pressione a lingueta na fivela até ouvir um “click”.
- 2** Para destravar o cinto, pressione o botão de destravamento.

■ Ajuste do comprimento do cinto (cinto de 2 pontos)

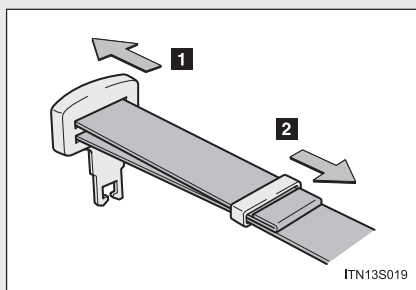

- 1** Aumentar o comprimento do cinto de segurança
- 2** Diminuir o comprimento do cinto de segurança

Pré-tensionadores do cinto de segurança (bancos dianteiros)

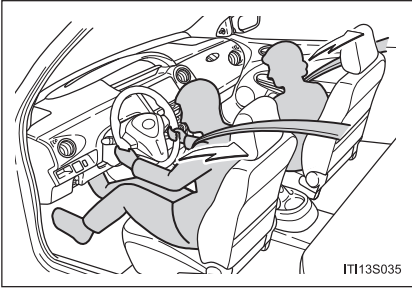

O pré-tensionador possibilita uma maior proteção do ocupante ao retrain rapidamente o cinto de segurança quando o veículo é submetido a determinados tipos de colisão frontal grave.

O pré-tensionador não foi projetado para ser ativado em caso de impacto frontal leve, impacto lateral, impacto traseiro ou capotamento do veículo.

1
Para proteção e segurança

■ **Retrator de travamento de emergência (ELR) (somente cintos de segurança de 3 pontos)**

O retrator irá travar o cinto durante uma frenagem súbita ou impacto. Também poderá travar se o usuário inclinar-se para frente muito rapidamente. Um movimento lento e leve permitirá distender o cinto permitindo o seu total movimento.

■ **Gestantes**



Procure orientação médica e use o cinto de forma correta. (→P. 1-1-9)

Gestantes deverão posicionar o cinto abdominal o mais baixo possível sobre os quadris assim como os demais ocupantes. Distenda o cinto diagonal totalmente sobre o ombro e posicione o cinto ao longo do tórax. Evite o contato do cinto ao redor da área do abdômen.

Se o cinto não for usado corretamente, não apenas a gestante, mas também o feto estará sujeito a ferimentos graves ou fatais como resultado de frenagem súbita ou colisão.

1-1. Para um uso seguro

■ **Enfermos**

Procure orientação médica e use o cinto de forma correta.

(→P. 1-1-9)

■ **Uso do cinto em crianças**

Os cintos de segurança do seu veículo foram projetados para adultos.

- Use o sistema de segurança para crianças conforme determinação legal (Resoluções CONTRAN 277/08 e 278/08 – Uso obrigatório da cadeirinha), até que a idade da criança seja suficiente para usar o cinto de segurança do veículo. (→P. 1-1-28)
- Para o uso do sistema de segurança para crianças de forma adequada, observar a legislação que determina o tipo de assento obrigatório de acordo com a idade da criança.
- Para o uso do cinto de segurança do veículo, observe as instruções da P. 1-1-9.

■ **Substituição do cinto após a ativação do pré-tensionador**

Se o veículo for envolvido em diversas colisões, o pré-tensionador será ativado na primeira colisão, mas não será ativado na segunda ou nas colisões seguintes, devendo ser substituído em uma Concessionária Autorizada Toyota, após primeira colisão.

⚠ ATENÇÃO

Observe as precauções abaixo para reduzir o risco de ferimentos em caso de frenagem súbita, manobra repentina ou acidente.

A negligência poderá resultar em ferimentos graves ou fatais.

■ Uso do cinto de segurança

- Certifique-se de que todos os passageiros usem o cinto de segurança.
- Sempre use um cinto de segurança corretamente.
- Cada cinto deverá ser usado apenas por um ocupante. Não use um cinto em duas ou mais pessoas, mesmo que sejam crianças.
- A Toyota recomenda que as crianças ocupem o banco traseiro e sempre usem um cinto de segurança e/ou sistema de segurança apropriado para crianças.
- Transportar crianças menores de 10 anos no banco dianteiro é proibido por lei.
- Não recline o banco além do necessário para obter a posição correta ao sentar-se. O cinto de segurança será mais efetivo quando os ocupantes estiverem eretos e sentados o mais para trás possível nos bancos.
- Não use o cinto diagonal sob o braço.
- Sempre use o cinto de segurança em posição baixa e rente aos quadris.
- Certifique-se de que não existem folgas no cinto de segurança
- Cintos de segurança têm validade, observe a etiqueta indicadora.

■ Se houver crianças no veículo

- Não permita que as crianças brinquem com o cinto de segurança. Caso o cinto fique torcido ao redor do pescoço da criança, isto poderá causar estrangulamento ou outros ferimentos graves que podem ser fatais.
- Caso isto ocorra e o cinto não possa ser destravado, corte-o com uma tesoura.
- Observar as instruções do fabricante da cadeira que também deverá ser consultado em caso de dúvidas.
- A eficiência do sistema de segurança para crianças está na qualidade do assento que deve ser aferida de acordo com as normas técnicas (INMETRO).

■ Pré-tensionadores do cinto de segurança

Se o pré-tensionador for ativado, a luz de advertência do sistema de airbag irá acender. Neste caso, o cinto de segurança não poderá ser usado novamente e deverá ser substituído em uma Concessionária Autorizada Toyota.

ATENÇÃO

■ Danos e desgaste do cinto de segurança

- Não danifique os cintos de segurança.
- Não permita que o cinto, placa ou fivela sejam presos na porta.
- Inspeccione o sistema do cinto de segurança periodicamente. Verifique quanto a cortes, partes desfiadas e soltas. Não use um cinto de segurança danificado. Os cintos de segurança danificados não poderão proteger os ocupantes contra ferimentos graves ou fatais.
- Certifique-se de que o cinto e a lingueta estejam travados e o cinto não esteja torcido. Se o cinto não funcionar corretamente, contate imediatamente uma Concessionária Autorizada Toyota.
- Substitua o conjunto do cinto, inclusive os cintos, se o veículo for envolvido em acidente grave, mesmo que não haja danos evidentes.
- Não tente instalar, remover, modificar, desmontar ou inutilizar os cintos de segurança. Procure uma Concessionária Autorizada Toyota para quaisquer reparos necessários. O manuseio incorreto do pré-tensionador poderá impedi-lo de funcionar corretamente, resultando em ferimentos graves ou fatais.

1-1. Para um uso seguro

Volante de direção

Nos veículos com sistema EPS, o volante de direção poderá ser ajustado a uma posição confortável.

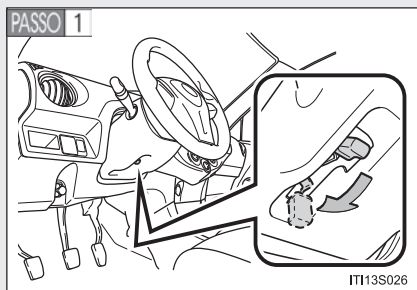

Segure o volante de direção e pressione a alavanca para baixo.

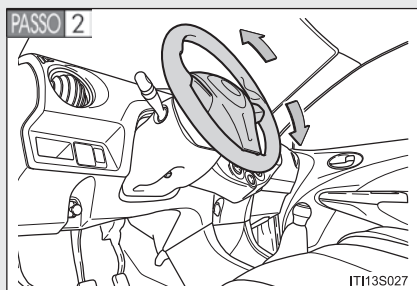

Ajuste à posição ideal movendo o volante de direção.

Após o ajuste, puxe a alavanca para cima para fixar o volante de direção.



ATENÇÃO

■ Cuidado durante a condução

Não ajuste o volante de direção enquanto estiver dirigindo.

O motorista poderá perder o controle do veículo resultando em acidente grave ou fatal.

■ Após ajustar o volante de direção

Certifique-se de que o volante de direção esteja devidamente travado.

Caso contrário o volante poderá mover-se subitamente, causando um acidente e resultando em ferimentos graves ou fatais.

Airbags

O sistema de airbag foi desenvolvido para oferecer proteção adicional ao motorista e passageiro dianteiro, quando utilizado em conjunto com o sistema de proteção primária, oferecida pelos cintos de segurança.

Os cintos podem ser acionados em choques de média intensidade sem que as bolsas inflam.

Em resposta a um impacto frontal severo, os airbags dianteiros funcionam juntamente com os cintos de segurança, inflando, para evitar ou reduzir os ferimentos. Eles ajudam a reduzir, principalmente, ferimentos na cabeça e tórax do motorista e passageiro dianteiro causados pelo impacto direto contra o volante ou painel.

O airbag do passageiro poderá ser acionado mesmo que não haja um ocupante no banco.

Certifique-se de que todos os ocupantes usem corretamente os cintos de segurança.

Observe a legislação vigente para o transporte e segurança de crianças e adultos. Podem ocorrer alterações após a impressão deste manual.

ATENÇÃO

Se o motorista ou passageiro dianteiro estiverem muito próximos do volante ou painel, durante o acionamento do airbag, poderão ocorrer ferimentos graves ou até mesmo fatais. A Toyota recomenda que:

- O motorista se sente o mais distante possível em relação ao volante, sem prejudicar o controle do veículo;
- O passageiro dianteiro se sente o mais distante possível do painel;
- Todos os ocupantes do veículo estejam adequadamente protegidos pelos cintos de segurança.

ATENÇÃO

- O sistema de airbag é projetado somente como um suplemento à proteção básica do sistema dos cintos de segurança no lado do motorista e do passageiro dianteiro. O motorista e o passageiro dianteiro podem ser gravemente feridos ou até mesmo morrerem com o disparo do airbag se não estiverem usando os cintos de segurança corretamente. Durante uma frenagem brusca antes de uma colisão, o motorista e o passageiro dianteiro desprotegidos podem ser arremessados para frente diretamente contra o airbag, que então inflará durante a colisão. Para garantir a proteção máxima em caso de acidente, o motorista e todos os passageiros no veículo deverão usar os seus cintos de segurança corretamente. Usar o cinto de segurança apropriadamente durante um acidente fará reduzir as probabilidades de ferimentos graves, morte, ou arremesso para fora do veículo. Para instruções e precauções quanto ao sistema dos cintos de segurança, consulte “Cintos de Segurança” (→P. 1-1-9).
- Bebês ou crianças incorretamente sentadas e/ou protegidas poderão estar sujeitas a ferimentos graves ou até mesmo a morte durante a inflagem do airbag. Um bebê ou criança muito pequena para usar o cinto de segurança deverá ser protegida corretamente usando um sistema de segurança adequado. A Toyota recomenda enfaticamente que todos os bebês e crianças sejam acomodados e protegidos no banco traseiro do veículo. O banco traseiro é o mais seguro para crianças e bebês. Para instruções referentes à instalação de um sistema de segurança para crianças, consulte “Sistemas de segurança para crianças” (→P. 1-1-28).

1-1. Para um uso seguro

Os airbags dianteiros foram projetados para disparar após um impacto frontal severo dentro de uma área de mais ou menos 30º do deslocamento do veículo que causem uma desaceleração dianteira de grande magnitude. Esta desaceleração é de magnitude comparável a um choque frontal na velocidade de 20~30 km/h contra uma barreira fixa indeformável.

Observa-se que acidentes contra elementos que penetrem no veículo como postes, choques contra elementos móveis, impactos em que o veículo segue em movimento, choque contra barreiras deformáveis causam pouca desaceleração, podendo não demandar o acionamento do sistema.

Choques entre veículos em cruzamentos tem a aceleração frontal reduzida muitas vezes não demandando acionamento do sistema.

Airbags são acionados apenas nas condições informadas, o não acionamento das bolsas de airbag em um acidente não significa que o mesmo não estava corretamente operante.

Danos materiais nem sempre significam que houve desaceleração severa que demandasse o acionamento do sistema.

Os airbags irão inflar quando o veículo for submetido a certos tipos de impactos severos que poderão causar ferimentos significativos aos ocupantes. Eles funcionam com os cintos de segurança para ajudar a reduzir o risco de ferimentos graves ou fatais.

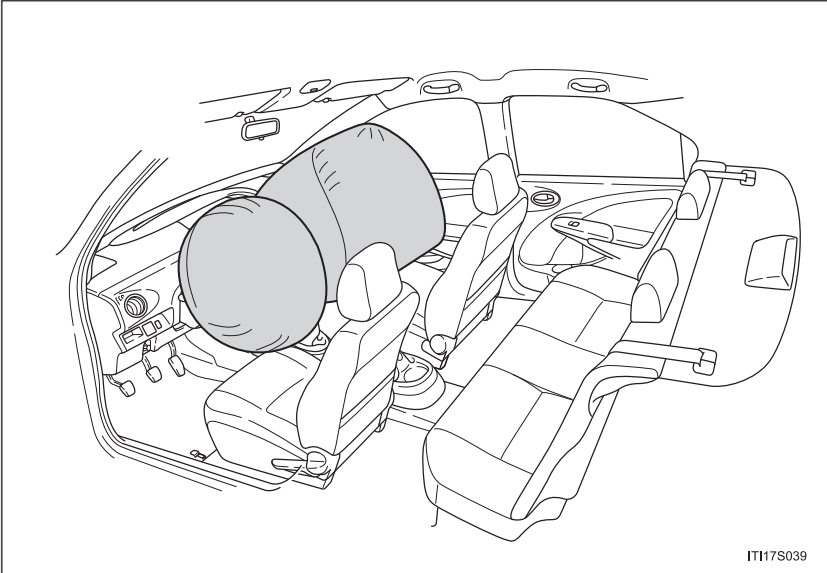

Airbags dianteiros

Airbag do motorista/airbag do passageiro dianteiro

Podem ajudar a proteger a cabeça e tórax do motorista e do passageiro dianteiro contra o impacto aos componentes internos.

1-1. Para um uso seguro

Componentes do sistema de airbag

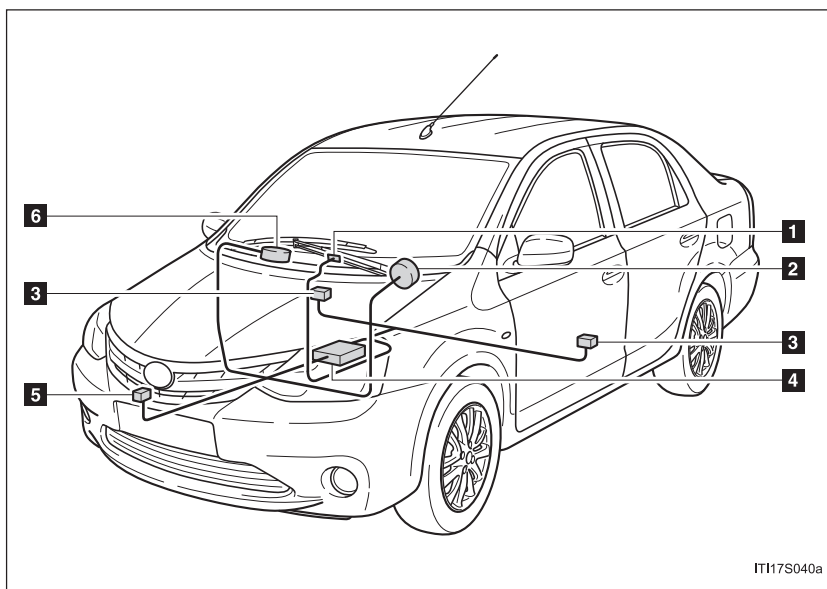

- | | |
|---|---|
| 1 Luz de advertência do sistema de airbag | 4 Conjunto do sensor do airbag |
| 2 Airbag do motorista | 5 Sensor de impacto dianteiro |
| 3 Pré-tensionadores e limitadores de força dos cintos de segurança | 6 Airbag do passageiro dianteiro |

Os principais componentes do sistema de airbag estão indicados acima. O sistema de airbag é controlado pelo conjunto do sensor do airbag.

Os sensores dos airbags dianteiros monitoram constantemente a desaceleração frontal do veículo. Após um impacto frontal severo que ultrapasse o limite da proteção oferecida pelos cintos de segurança ocorre a inflação das bolsas de airbag. Conjuntamente são acionados os mecanismos tensionadores dos cintos de segurança que complementam a proteção oferecida pelo sistema com o objetivo de reduzir possíveis ferimentos na região da cabeça e tórax do motorista e passageiro frontal devido a impacto contra a direção e painel frontal e seus elementos. Estes mecanismos, devido ao seu sistema de funcionamento de proteção contra danos pessoais graves, podem causar ferimentos de pequena gravidade nos ocupantes como hematomas e abrasões. Neste momento uma reação química nos infladores fará inflar os airbags com gases não tóxicos para ajudar a reduzir o movimento frontal dos ocupantes. Os airbags dianteiros a seguir desinflam rapidamente, para que dessa forma não haja obstrução na visão do motorista, se houver a necessidade de continuar a condução.

Ao inflar, o airbag gera um ruído muito forte e libera fumaça e resíduos com os gases não tóxicos. Isto não significa incêndio. Este poderá permanecer dentro do veículo por um período, e causar irritação leve na pele, olhos ou respiração. Certifique-se de remover todo resíduo, com água e sabão, assim que possível para eliminar o potencial de irritação de pele.

Se você puder sair do veículo com segurança faça isso assim que possível.

A força de deflagração do airbag poderá causar ferimentos mais graves, especialmente se as mãos, braços, tórax ou cabeça estiverem próximos à bolsa do airbag no momento da deflagração. Por isso, é importante que os ocupantes evitem colocar qualquer objeto ou parte do corpo entre eles e a bolsa do airbag sentando corretamente nos bancos, usando corretamente os cintos de segurança e sentando o mais longe possível da bolsa do airbag.

Componentes da bolsa do airbag (cubo do volante de direção, capa do airbag e inflador) poderão ficar quentes por alguns minutos após a deflagração, portanto não toque-os! Os airbags inflam somente uma vez. O para-brisa poderá ser danificado devido à força de deflagração do airbag.

1-1. Para um uso seguro

■ Condições em que os airbags poderão deflagrar (inflar), além de colisão

Os airbags dianteiros também poderão deflagrar se houver impacto severo na extremidade inferior do veículo. Alguns exemplos estão indicados na ilustração.

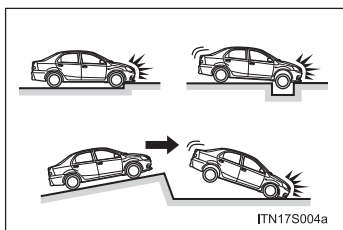

- Impacto na guia, borda do asfalto ou superfície rígida
- Queda ou salto em buracos profundos
- Salto de uma rampa ou queda do veículo

■ Tipos de colisões que poderão não deflagrar os airbags

Os airbags dianteiros em geral não inflam se o veículo for envolvido em uma colisão lateral ou traseira, se capotar, ou ainda em caso de colisão frontal em baixa velocidade. Mas, sempre que uma colisão de qualquer tipo causar suficiente desaceleração frontal do veículo, poderá ocasionar a deflagração dos airbag dianteiros.

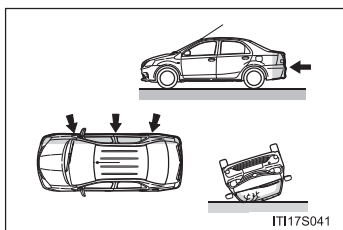

- Colisão lateral
- Colisão traseira
- Capotamento

■ Quando contatar uma Concessionária Autorizada Toyota

Nos casos abaixo, contate uma Concessionária Autorizada Toyota imediatamente.

- Após a deflagração de qualquer airbag.

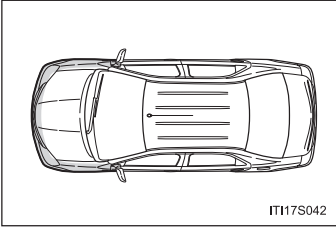

- Danos ou deformação da extremidade dianteira do veículo, ou envolvimento em acidente não suficientemente severo para causar deflagração dos airbags dianteiros.

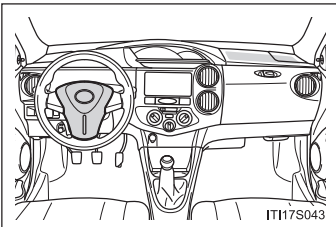

- Riscos, trincas ou outros danos na almofada do volante de direção ou painel de instrumentos próximo da cobertura do airbag do passageiro dianteiro.

- Se a luz do airbag permanecer acesa após cerca de 10 segundos do veículo ter sido acionado.
- Se a luz do airbag não acender por cerca de 10 segundos, ao acionar o veículo.

ATENÇÃO

■ Precauções quanto aos airbags

Observe as precauções abaixo sobre os airbags.

A negligência poderá resultar em ferimentos graves ou fatais.

- O motorista e todos os passageiros do veículo deverão usar os cintos de segurança corretamente.

Os airbags são dispositivos complementares para serem usados com os cintos de segurança.

- O airbag do motorista irá deflagrar com força considerável e causar ferimentos graves ou fatais especialmente se o motorista estiver muito próximo do airbag.

Uma vez que a área de risco do airbag do motorista são os primeiros 5,0 – 7,5 cm da inflagem, posicionar-se a 25 cm distante do airbag do motorista irá resultar em margem de segurança suficiente. Esta distância é medida desde o centro do volante de direção até o osso esterno. Se estiver a menos de 25 cm, você poderá alterar a sua postura para dirigir conforme segue:

- Mova o seu banco para trás o máximo possível, o que ainda lhe permita alcançar os pedais confortavelmente.
- Recline levemente o encosto do banco. Embora os projetos de veículos variem, muitos motoristas podem alcançar a distância de 25 cm mesmo que o banco do motorista esteja puxado totalmente para frente, bastando reclinar um pouco o encosto do banco. Se reclinar o encosto do banco dificultar a visibilidade da pista, eleve-se usando uma almofada firme e não escorregadia, ou levante o banco se o veículo for equipado com este dispositivo.
- Se o volante de direção for ajustável, incline-o para baixo. Isto fará o airbag apontar para o seu tórax e não para sua cabeça ou pescoço.

O banco deverá ser ajustado conforme recomendado acima, e ao mesmo tempo permitindo o controle dos pedais, volante de direção e a visualização dos controles do painel de instrumentos.

⚠️ ATENÇÃO

■ Precauções quanto aos airbags

- O airbag do passageiro dianteiro irá deflagrar com força considerável e causar ferimentos graves ou fatais especialmente se o passageiro dianteiro estiver muito próximo do airbag. O banco do passageiro dianteiro deverá estar o mais distante possível do airbag, com o encosto do banco ajustado, de modo que o passageiro dianteiro esteja sentado ereto.
- Bebês ou crianças muito pequenas para usar o cinto de segurança devem ser adequadamente protegidos com um sistema de segurança para crianças. A Toyota recomenda que eles sejam colocados no banco traseiro devidamente protegidos. O banco traseiro é mais seguro para bebês e crianças. (→P. 1-1-28)
- Lembre-se de que transportar crianças menores de 10 anos no banco dianteiro é proibido por lei.

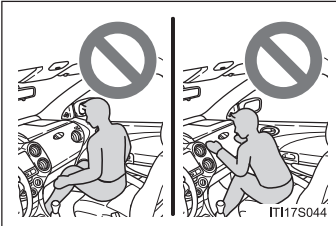

- Não se sente na extremidade do banco nem se apóie no painel.

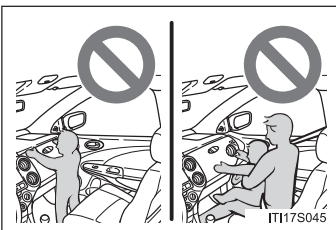

- Não permita que as crianças fiquem em pé na frente da unidade do airbag do passageiro dianteiro ou sentem-se no colo do passageiro dianteiro.
- Não permita que os ocupantes do banco dianteiro mantenham objetos em seu colo.

1-1. Para um uso seguro

⚠ ATENÇÃO

■ Precauções quanto aos airbags

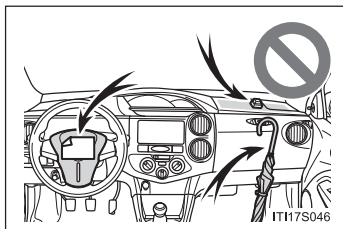

- Não fixe objeto algum nem apoie objetos sobre áreas como painel de instrumentos ou almofada do volante de direção.

Estes itens poderão tornar-se projéteis durante a deflagração dos sistemas de airbag do motorista e passageiro dianteiro.

- Não bata nem aplique qualquer esforço à área dos componentes do sistema de airbag.
Isto poderá resultar em uma impropriedade do sistema de airbag.
- Não toque em componente algum dos airbags imediatamente após a deflagração (inflagem) uma vez que poderão estar quentes.
- Se houver dificuldade para respirar após a deflagração do sistema de airbag, abra uma porta ou vidro para permitir a entrada de ar fresco, ou saia do veículo se houver segurança. Para evitar irritações na pele, lave todos os resíduos assim que possível.
- Se as áreas do acondicionamento do sistema de airbag, como a almofada do volante de direção estiverem danificadas ou trincadas, providencie a substituição em uma Concessionária Autorizada Toyota.

 **ATENÇÃO**

■ **Modificação e inutilização de componentes do sistema de airbag**

Não inutilize o veículo ou faça qualquer das modificações abaixo sem consultar uma Concessionária Autorizada Toyota. Os airbags poderão apresentar uma impropriedade ou deflagrar (inflar) acidentalmente, resultando em ferimentos graves ou fatais.

- Instalação, remoção, desmontagem e reparo dos airbags
- Reparos, modificações, remoção ou substituição do volante de direção, painel de instrumentos ou cobertura do painel de instrumentos
- Reparos ou modificações no para-lama dianteiro ou para-choque dianteiro
- Instalação de pás para neve, guinchos para reboque, etc. na grade dianteira (protetores de para-choque, etc.).
- Modificações no sistema da suspensão do veículo
- Instalação de dispositivos eletrônicos como rádios de comunicação móvel de 2 vias e CD players

Sistemas de segurança para crianças

A Toyota recomenda enfaticamente o uso de sistemas de segurança para crianças.

Pontos importantes a serem lembrados

Estudos demonstraram que a instalação do sistema de segurança para crianças no banco traseiro é muito mais segura do que a instalação no banco do passageiro dianteiro.

- Escolha um sistema de segurança para crianças apropriado à idade e peso da criança.
- Para detalhes sobre a instalação, observe as instruções do fabricante do sistema de segurança para crianças.

Instruções gerais para instalação estão detalhadas neste manual.
(→P. 1-1-32)

- Se houver uma legislação do sistema de segurança para crianças no país onde você reside, contate uma Concessionária Autorizada Toyota quanto à instalação do sistema de segurança para crianças.
- As instruções contidas no manual disponibilizado pelo fabricante do sistema de segurança para crianças devem ser seguidas rigorosamente.

Tipos de sistemas de segurança para crianças

Os sistemas de segurança para crianças estão classificados nos 3 tipos abaixo conforme a idade e a estatura da criança.

Cadeira para bebê (bebê conforto)

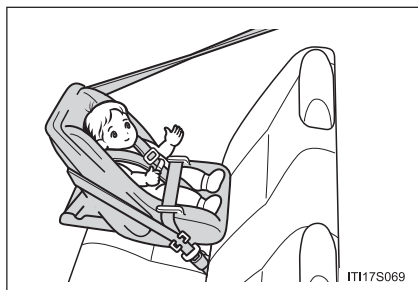

Crianças até 01 ano de idade (até 13kg): no bebê conforto, presa de costas para o movimento

Cadeira para criança (cadeira conversível)

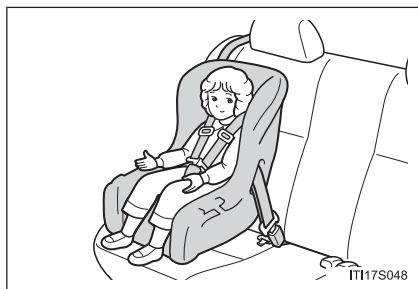

Crianças de 01 até 04 anos de idade (13 a 18kg): em cadeirinha de segurança

Assento auxiliar ou “booster”

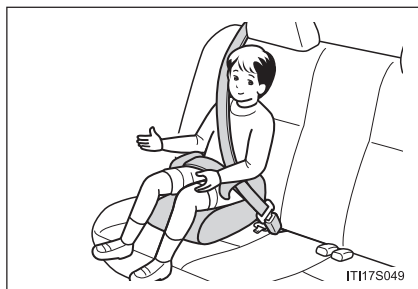

Crianças de 04 até 07 anos e meio de idade: em assento auxiliar ou “booster”

1-1. Para um uso seguro

Crianças acima de 07 anos e meio de idade*: com cinto de segurança

* Recomenda-se:

Antes de utilizar o cinto de segurança, observe o peso e altura do seu filho, pois o cinto de segurança do veículo é projetado para um adulto com altura mínima de 1,45 m e peso mínimo de 36 kg.

Observe as orientações do fabricante e utilize somente cadeirinhas certificadas pelo INMETRO.

■ Seleção de um sistema de segurança para crianças apropriado

- Use um sistema de segurança para crianças apropriado, até que a estatura da criança seja suficiente para usar o cinto de segurança do veículo.
- Se a estatura for suficiente para usar o sistema de segurança, a criança deverá ocupar o banco traseiro e usar o cinto de segurança do veículo. (→P. 1-1-9)

ATENÇÃO

■ Precauções quanto ao sistema de segurança para crianças

- Para a proteção efetiva em acidentes automotivos e frenagens repentinas, a criança deverá ser protegida corretamente, usando um cinto de segurança ou sistema de segurança para crianças conforme a idade e a estatura correspondente. Segurar a criança nos braços não irá substituir o sistema de segurança para crianças. Em um acidente, a criança poderá ser comprimida contra o para-brisa ou entre você e o interior do veículo.
- A Toyota recomenda enfaticamente o uso do sistema de segurança apropriado à estatura da criança e instalado no banco traseiro. Conforme as estatísticas de acidentes, a criança estará mais segura quando estiver devidamente protegida no banco traseiro em comparação ao banco dianteiro.
- Transportar crianças menores de 10 anos no banco dianteiro é proibido por lei.
- Jamais instale no banco do passageiro dianteiro, um sistema de segurança para crianças voltado para trás.
- Em caso de acidente, a força da inflagem rápida do airbag do passageiro dianteiro poderá resultar em ferimentos graves ou fatais à criança se o sistema de segurança voltado para trás estiver instalado no banco do passageiro dianteiro.

ATENÇÃO

■ Precauções quanto ao sistema de segurança para crianças

- Siga rigorosamente todas as instruções do fabricante do sistema de segurança para crianças e certifique-se que o sistema está fixado corretamente. Se o sistema não estiver fixado corretamente, a criança estará sujeita a ferimentos graves ou fatais em caso de frenagem súbita, manobra repentina ou acidente.

■ Se houver crianças no veículo

- Não utilize um assento de criança depois de envolvido em acidente.
- A eficiência do sistema de segurança para criança está na qualidade do assento que deve ser aferida de acordo com as normas técnicas (INMETRO).
- Não permita que as crianças brinquem com o cinto de segurança. Caso o cinto fique torcido ao redor do pescoço da criança, isto poderá causar estrangulamento ou outros ferimentos graves que podem ser fatais.
Caso isto ocorra e o cinto não possa ser destravado, corte-o com uma tesoura.

■ Quando o sistema não estiver sendo utilizado

- Mantenha o sistema fixado no banco mesmo que não esteja sendo utilizado. Não mantenha o sistema solto no compartimento de passageiros.
- Se for necessário soltar o sistema de segurança para crianças, remova-o do veículo ou armazene-o com segurança no porta-malas (sedan) ou compartimento de bagagem (hatchback). Isto irá evitar ferimentos aos passageiros em caso de frenagem súbita, manobra repentina ou acidente.

1-1. Para um uso seguro Instalação de sistemas de segurança para crianças

Siga as instruções do fabricante do sistema de segurança para crianças. Fixe firmemente os sistemas de proteção nos bancos traseiros usando um cinto de segurança.

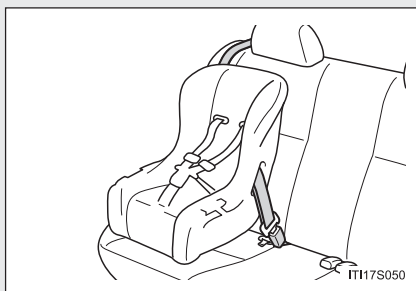

Cintos de segurança de 3 pontos

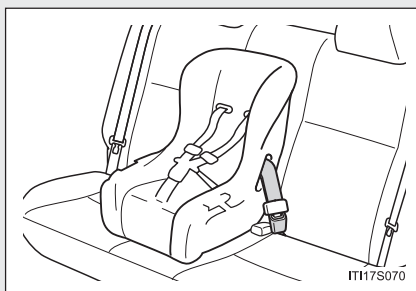

Cinto de segurança de 2 pontos

Instalação do sistema de segurança para crianças usando o cinto de segurança (cintos de segurança de 3 pontos)

- Sistema de segurança para crianças voltado para trás – Cadeira para bebê (bebê conforto)/Cadeira para criança (cadeira conversível)

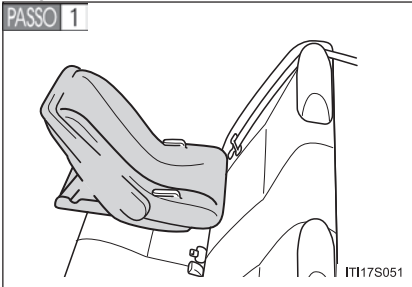

Posicione o sistema de segurança para crianças no banco traseiro voltado para a extremidade traseira do veículo.

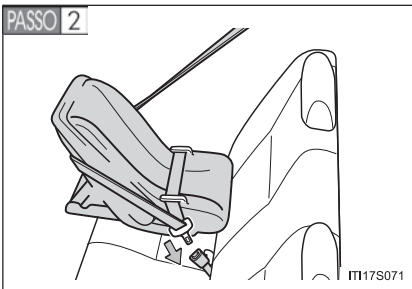

Passe o cinto de segurança no sistema e introduza a lingueta do cinto na fivela. Certifique-se de que o cinto não esteja torcido. Mantenha o cinto abdominal apertado.

Observe as instruções no manual de instalação do sistema de segurança para crianças e fixe o sistema firmemente na posição correta.

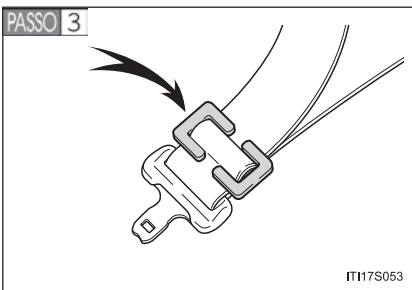

Se o sistema de segurança para crianças não estiver equipado com uma trava (dispositivo de travamento do cinto de segurança), fixe o sistema de segurança para crianças, utilizando uma pre-silha de travamento. (→P. 1-1-38)

Após a instalação do sistema de segurança para crianças, mova-o para trás e para frente para certificar-se de que foi instalado firmemente.

1-1. Para um uso seguro

■ Sistema de segurança para crianças voltado para frente – Cadeira para criança (cadeira conversível)

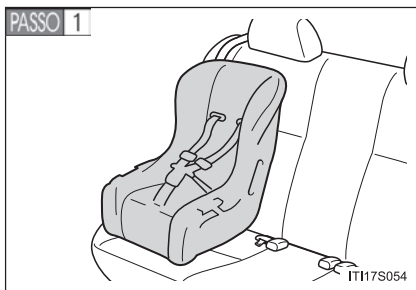

Posicione o sistema de segurança para crianças no banco voltado para a extremidade dianteira do veículo.

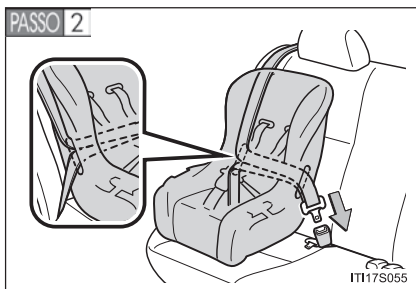

Passo o cinto de segurança no sistema e introduza a lingueta do cinto na fivela. Certifique-se de que o cinto não esteja torcido. Mantenha o cinto abdominal apertado.

Observe as instruções no manual de instalação do sistema de segurança para crianças e fixe o sistema firmemente na posição correta.

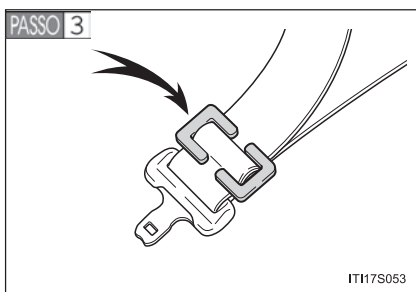

Se o sistema de segurança para crianças não estiver equipado com uma trava (dispositivo de travamento do cinto de segurança), fixe o sistema de segurança para crianças, utilizando uma presilha de travamento. (→P. 1-1-38)

Após a instalação do sistema de segurança para crianças, mova-o para trás e para frente para certificar-se de que foi instalado firmemente.

■ Assento auxiliar ou “booster”

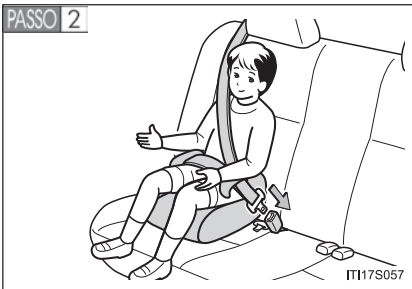
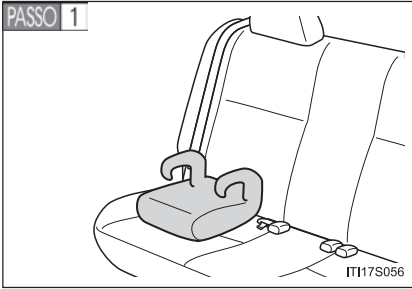

Posicione o sistema de segurança para crianças no banco voltado para a extremidade dianteira do veículo.

Acomode a criança no assento. Disponha o cinto de segurança no assento conforme as instruções do fabricante e introduza a lingueta do cinto na fivela. Certifique-se de que o cinto não esteja torcido.

Verifique se o cinto diagonal está posicionado corretamente sobre o ombro da criança, e se o cinto abdominal está na posição mais baixa possível.

(→P. 1-1-9)

1-1. Para um uso seguro

Instalação do sistema de segurança para crianças usando o cinto de segurança (cinto de segurança de 2 pontos)

- Sistema de segurança para crianças voltado para trás – Cadeira para bebê (bebê conforto)/Cadeira para criança (cadeira conversível)

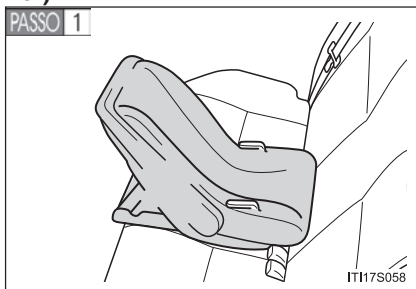

Posicione o sistema de segurança para crianças no banco traseiro voltado para a extremidade traseira do veículo.

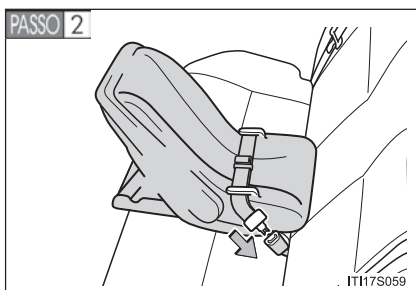

Passe o cinto de segurança no sistema e introduza a lingueta do cinto na fivela. Certifique-se de que o cinto não esteja torcido.

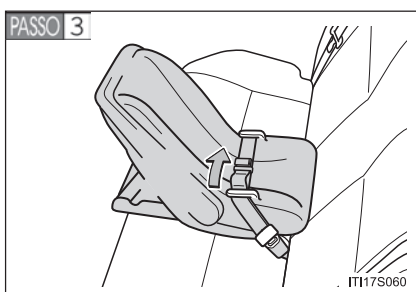

Pressionando o sistema de segurança para crianças no banco, deixe o cinto recolher para eliminar toda folga até que a cadeira esteja fixada firmemente.

■ Sistema de segurança para crianças voltado para frente – Cadeira para criança (cadeira conversível)

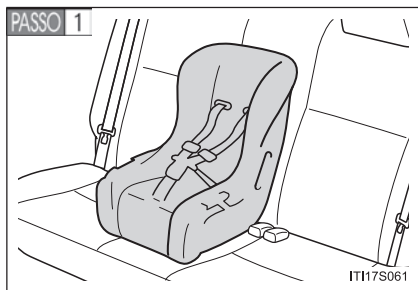

Posicione o sistema de segurança para crianças no banco voltado para a extremidade dianteira do veículo.

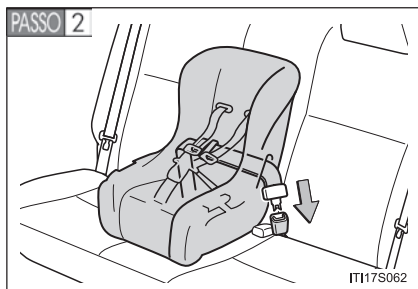

Passo o cinto de segurança no sistema e introduza a lingueta do cinto na fivela. Certifique-se de que o cinto não esteja torcido.

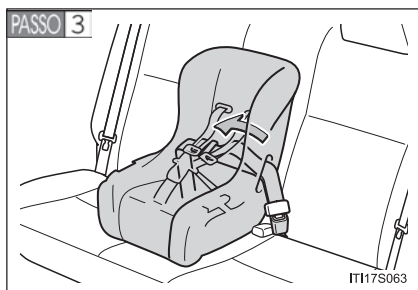

Pressionando o sistema de segurança para crianças no banco, deixe o cinto recolher para eliminar toda folga até que a cadeira esteja fixada firmemente.

1

Para proteção e segurança

1-1. Para um uso seguro

Remoção do sistema de segurança para crianças

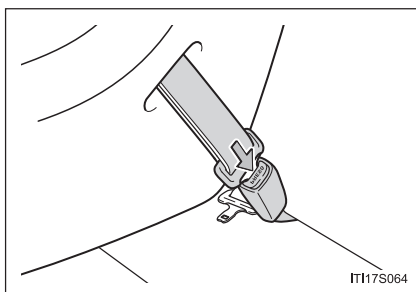

Cinto de segurança de 3 pontos:
Pressione o botão de destravamento da fivela e recolha o cinto de segurança totalmente.

Cinto de segurança de 2 pontos:
Pressione o botão de destravamento da fivela.

■ Instalação do sistema de segurança para crianças sem uma trava (→P. 1-1-32)

Será necessário uma presilha de travamento para instalar o sistema de segurança para crianças. Observe as instruções do fabricante do sistema. Se o seu sistema não fornecer a presilha, adquira o componente abaixo na Concessionária Autorizada Toyota:

Presilha de travamento para sistema de segurança para crianças
(Peça Nº 73119-22010)

⚠ ATENÇÃO**■ Ao instalar o sistema de segurança para crianças**

Observe as instruções no manual de instalação do sistema de segurança para crianças e fixe o sistema firmemente na posição correta.

Se o sistema de segurança para crianças não estiver fixado corretamente, a criança estará sujeita a ferimentos graves ou fatais em caso de frenagem súbita, manobra repentina ou acidente.

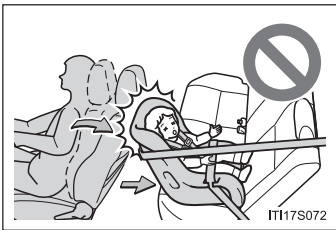

- Se o banco do motorista interferir no sistema de segurança para crianças e impedir a fixação correta, instale o sistema de segurança no lado direito do banco traseiro.
- Ajuste o banco do passageiro dianteiro de modo que não interfira no sistema de segurança para crianças.

1-1. Para um uso seguro

ATENÇÃO

■ Ao instalar o sistema de segurança para crianças

CUIDADO



MORTE ou LESÕES SÉRIAS podem ocorrer

- Crianças de 12 anos ou menos podem ser mortas pelo Air Bag.
- O BANCO TRASEIRO é o lugar **MAIS SEGURO** para crianças.
- **NUNCA** utilize cadeira protetora para crianças voltada para trás, no banco dianteiro.
- Sente-se o mais afastado possível do Air Bag.
- Use **SEMPRE CINTOS DE SEGURANÇA** e **CADEIRA PROTETORA PARA CRIANÇAS**.
- Leia o **MANUAL DO PROPRIETÁRIO**

Peligro de MUERTE o HERIDAS GRAVES

- El Air Bag puede causar la muerte de niños de 12 años o menores.
- El **ASIENTO TRASERO** es el lugar **MÁS SEGURO** para los niños.
- **NUNCA** coloque en la parte delantera una silla infantil que mire hacia atrás.
- Sientese lo más lejos posible del air bag.
- Utilice **SIEMPRE CINTURÓN DE SEGURIDAD** y **SUJETADORES PARA NIÑOS**.
- Lea el **MANUAL DEL PROPIETARIO**

- Se houver uma legislação do sistema de segurança para crianças no país onde você reside, contate uma Concessionária Autorizada Toyota quanto à instalação do sistema de segurança para crianças.
- Quando o assento auxiliar ou “booster” for instalado, sempre se certifique de que o cinto diagonal esteja posicionado no centro do ombro da criança. O cinto deverá ser mantido distante do pescoço da criança, mas posicionado de modo que não caia do ombro da criança. A negligência poderá resultar em ferimentos graves ou fatais em caso de frenagem súbita, manobra repentina ou acidente.
- Certifique-se de que o cinto e a lingueta estejam travados firmemente e o cinto de segurança não esteja torcido.
- Empurre e puxe o sistema de segurança para crianças em todas as direções para certificar-se de que está fixado firmemente.
- Após fixar o sistema de segurança, jamais deslize ou recline o banco.
- Observe as instruções de instalação do fabricante do sistema de segurança para crianças.

Seção 1-2
Sistema de alarme

- Sistema do imobilizador do motor
- Alarme

Sistema do imobilizador do motor

As chaves do veículo possuem chips transponder integrados que impedem a partida do motor se a chave não for registrada anteriormente no computador de bordo do veículo.

Ao sair do veículo, jamais deixe as chaves no seu interior.

O sistema começará a funcionar quando a chave for retirada da ignição.

O sistema será cancelado quando a chave registrada for inserida na ignição e a chave de ignição for posicionada em “ON”.

■ Manutenção do sistema

O veículo possui um sistema do imobilizador do motor livre de manutenção.

■ Condições que poderão causar impropriedade no sistema

- Se a chave estiver em contato com objeto metálico.
- Se a chave estiver próxima ou tocando uma chave do sistema de segurança (chave com chip transponder integrado) de outro veículo.

■ Após a reconexão ou recarga da bateria

Ao acionar a partida do motor pela primeira vez após a reconexão ou recarga da bateria, posicione a chave de ignição em “ON” e aguarde mais de 5 segundos, e a seguir acione a partida do motor.

■ Certificação para o sistema do imobilizador do motor

Este equipamento está homologado pela ANATEL de acordo com os procedimentos regulamentados pela Resolução 242/2000 e atende aos requisitos técnicos aplicados.

Este equipamento opera em caráter secundário, isto é, não tem direito a proteção contra interferência prejudicial, mesmo de estações do mesmo tipo, e não pode causar interferência a sistemas operando em caráter primário.



NOTA

■ Para assegurar que o sistema funcione corretamente

Não modifique ou remova o sistema. A remoção ou modificações não autorizadas poderão não garantir a operação correta do sistema.

1-2. Sistema de alarme

Alarme*

O sistema fará soar o alarme e piscar as luzes se houver detecção de entrada forçada.

■ Disparo do alarme

O alarme irá disparar nas seguintes situações:

- Uma porta travada for aberta sem o controle remoto.
- O capô do motor for aberto.
- O porta-malas for aberto.
- A quebra dos vidros NÃO ocasiona o disparo do alarme.

■ Ativar o sistema de alarme

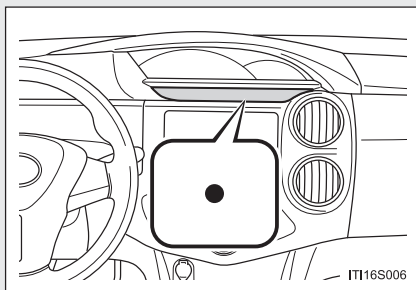

Feche as portas, capô do motor e porta-malas, e trave todas as portas usando o controle remoto. O sistema será ativado automaticamente após 30 segundos.

A luz de advertência que está acesa começará a piscar quando o sistema estiver ativado.

■ Desativar ou cessar o alarme

Execute uma das etapas abaixo para desativar ou cessar o alarme:

- Destrave as portas usando o controle remoto.
- Gire a chave de ignição para a posição "ON", ou dê partida no motor.

(O alarme será desativado ou interrompido após alguns segundos).

*: Se equipado

■ Manutenção do sistema

O veículo possui um sistema de alarme livre de manutenção.

■ Itens a serem inspecionados antes do travamento do veículo

Para evitar o disparo acidental do alarme e o roubo do veículo, certifique-se de que:

- Não haja ocupantes no veículo.
- Os vidros estejam fechados antes de ativar o alarme.
- Não haja objetos de valor ou objetos pessoais deixados no veículo.

■ Disparo do alarme

O alarme poderá disparar nas situações abaixo:

(Desligar o alarme irá desativar o sistema).

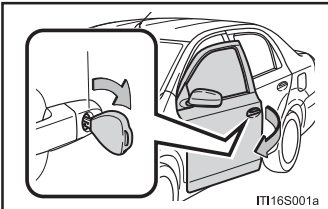

- As portas forem destravadas usando a chave e abertas.



- Alguém dentro do veículo abrir uma porta, capô do motor ou porta-malas.

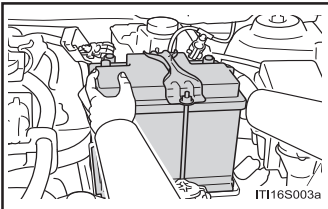

- A bateria for recarregada ou substituída quando o veículo estiver travado.

1-2. Sistema de alarme



NOTA

■ **Para assegurar que o sistema funcione corretamente**

Não modifique ou remova o sistema. A remoção ou modificações não autorizadas poderão não garantir a operação correta do sistema.

**2-1. Conjunto do painel de
instrumentos**

Instrumentos e medidores	2-1-2
Indicadores e luzes de advertência	2-1-5

Seção 2-1
Conjunto do painel de
instrumentos



- Instrumentos e medidores
- Indicadores e luzes de advertência

2-1. Conjunto do painel de instrumentos

Instrumentos e medidores

Veículos sem tacômetro

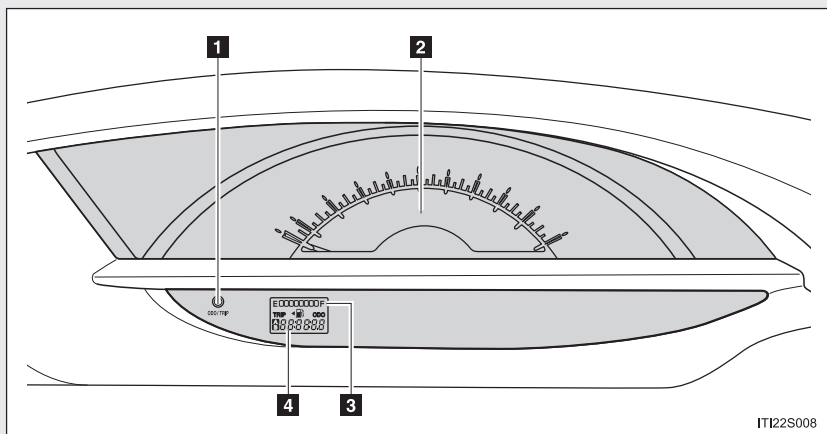

Veículos com tacômetro

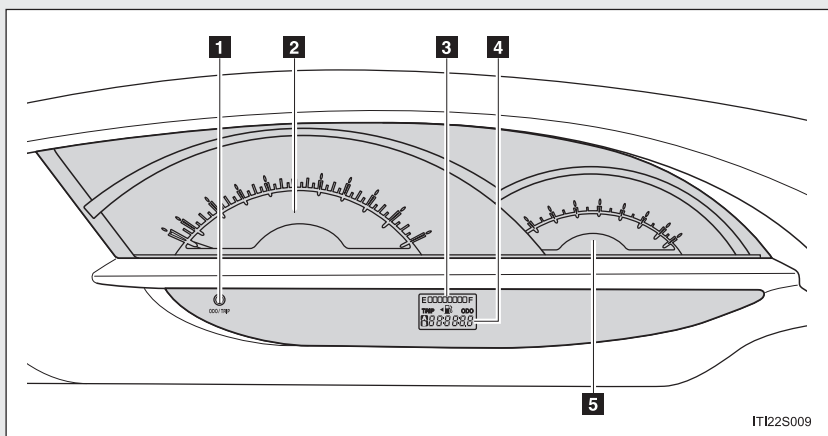

2-1. Conjunto do painel de instrumentos

- 1** Botão do hodômetro/hodômetro parcial e reset (zerar) do hodômetro parcial
- 2** Velocímetro
Apresenta a velocidade do veículo.
- 3** Medidor de combustível
Apresenta a quantidade de combustível restante no reservatório.
- 4** Mostrador do hodômetro/ hodômetro parcial
Hodômetro: Apresenta a distância total percorrida pelo veículo.
Hodômetro parcial: Apresenta a distância percorrida pelo veículo desde a última zeragem. Os hodômetros parciais A e B podem ser usados para registrar distâncias diferentes separadamente.
- 5** Tacômetro
Apresenta a rotação do motor em rpm.

2

Painel de instrumentos

Alteração do mostrador

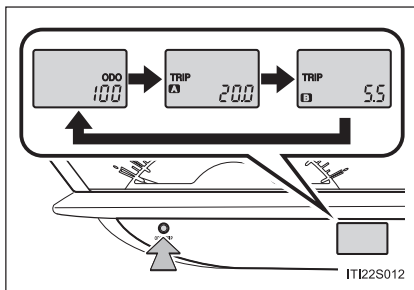

Comuta entre as indicações do hodômetro e hodômetro parcial. Pressionar e manter pressionado o botão durante a apresentação de alguma indicação do hodômetro parcial fará zerar o hodômetro parcial.

2-1. Conjunto do painel de instrumentos



NOTA

■ Para evitar danos ao motor e a seus componentes

- Para veículos com tacômetro, não permita que o ponteiro do tacômetro entre na zona vermelha, que indica rotação máxima do motor.
- O motor estará sujeito a superaquecimento se a luz de advertência de temperatura alta do fluido de arrefecimento do motor piscar ou acender. Neste caso, pare imediatamente o veículo em um local seguro e verifique o motor quando estiver totalmente frio. (→P. 7-2-22)

2-1. Conjunto do painel de instrumentos

■ Indicadores

Os indicadores informam o motorista sobre a condição dos diversos sistemas do veículo.



Indicador do sinalizador de direção (→P. 4-1-17)



Indicador do farol de neblina (→P. 4-2-4)

(se equipado)



Indicador de fecho alto dos faróis (→P. 4-2-3)



Indicador do sistema de alarme (→P. 1-2-4)

(se equipado)

■ Luzes de advertência

As luzes de advertência alertam o motorista para impropriedades ou suspeita de problemas em algum sistema do veículo. (→P. 7-2-2)

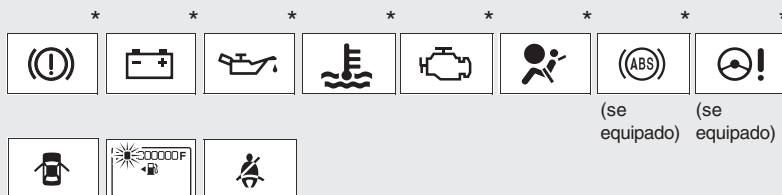

(se equipado) (se equipado)

*: Estas luzes irão acender quando a chave de ignição for posicionada em “ON” para indicar que a inspeção do sistema está sendo executada. As luzes irão apagar após a partida do motor, ou após alguns segundos. Poderá haver impropriedade em um sistema se uma luz não acender, ou se as luzes não apagarem. Providencie a inspeção do veículo em uma Concessionária Autorizada Toyota.

ATENÇÃO

■ Se uma luz de advertência do sistema de segurança não acender

Se uma luz do sistema de segurança, como as luzes de advertência do sistema ABS ou sistema de airbag não acenderem após a partida do motor, é possível que estes sistemas não estejam disponíveis para ajudar a proteger você em caso de acidente, podendo resultar em ferimentos graves ou fatais. Neste caso, providencie a inspeção do veículo em uma Concessionária Autorizada Toyota imediatamente.

■ Para uma condução segura

Não coloque objetos na frente do conjunto do painel de instrumentos.

A negligência poderá ocultar os indicadores e luzes de advertência resultando em ferimentos graves ou fatais em caso de frenagem súbita, manobra repentina ou acidente.

NOTA

■ Para evitar danos ao conjunto do painel de instrumentos

Não coloque objetos na frente do conjunto do painel de instrumentos.

A negligência poderá riscar ou danificar o conjunto do painel de instrumentos, ou resultar na entrada de água ou outro líquido e danificá-lo.

2-1. Conjunto do painel de instrumentos

**3-1. Informações sobre a
chave**

Chaves 3-1-2

**3-2. Abrir, fechar e travar as
portas**

Controle remoto* 3-2-2

Portas laterais 3-2-6

Porta-malas (sedan) 3-2-9

Porta traseira
(hatchback) 3-2-13

**3-3. Componentes ajustáveis
(bancos, espelhos,
volante de direção)**

Bancos dianteiros 3-3-2

Bancos traseiros 3-3-3

Apoios de cabeça 3-3-5

3-4. Abrir e fechar os vidros

Vidros elétricos 3-4-2

3-5. Reabastecimento

Abrir a tampa do reservatório
de combustível 3-5-2

Seção 3-1
Informações sobre a chave



■ Chaves

3-1. Informações sobre a chave

Chaves

As chaves que seguem são fornecidas com o veículo.

Tipo A

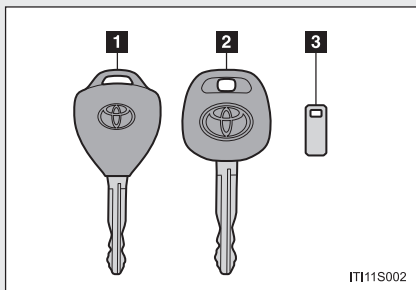

- 1** Chave (com a função de controle remoto)
Operação da função de controle remoto (→P. 3-2-2)
- 2** Chave (sem a função de controle remoto)
- 3** Placa de número da chave

Tipo B

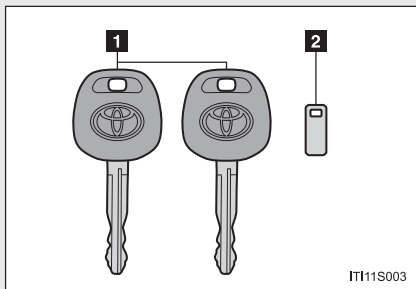

- 1** Chaves
- 2** Placa de número da chave

■ Placa de número da chave

Mantenha a placa em um local seguro, e não no veículo. Em caso de perda da chave, a Concessionária Autorizada Toyota precisará da placa com o número para providenciar uma chave nova. (→P. 7-2-17)

■ Quando estiver em uma aeronave (tipo A)

Quando o controle remoto da chave for levado para o interior de uma aeronave, certifique-se de não pressionar qualquer dos interruptores do controle remoto enquanto estiver na cabine da aeronave. Se o controle remoto da chave estiver na sua bolsa, etc., certifique-se de que os interruptores também não sejam pressionados acidentalmente. Se um interruptor for pressionado, o controle remoto da chave emitirá ondas de rádio que poderão causar interferência na operação da aeronave.

NOTA

■ Para evitar danos à chave

Observe o que segue:

- Não deixe cair as chaves, não as submeta a impactos fortes ou as dobre.
- Não exponha as chaves a altas temperaturas durante um longo período.
- Não molhe ou lave as chaves em lavador ultrassônico, etc.
- Não fixe materiais metálicos ou imantados às chaves nem as posicione próximas destes materiais.
- Não desmonte as chaves.
- Não cole adesivos ou qualquer outro material na superfície da chave.

3-1. Informações sobre a chave

Seção 3-2
Abrir, fechar e travar as portas

- Controle remoto*
- Portas laterais
- Porta-malas (sedan)
- Porta traseira (hatchback)

3-2. Abrir, fechar e travar as portas

Controle remoto*

O controle remoto pode ser usado para travar e destravar o veículo.

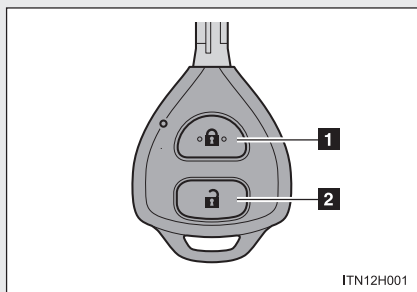

Veículos sem interruptor de abertura da porta traseira

- 1** Trava todas as portas laterais
- 2** Destrava todas as portas laterais

Veículos com interruptor de abertura da porta traseira

- 1** Trava todas as portas
- 2** Destrava todas as portas

■ Sinais de Operação

Veículos sem sistema de alarme

Os sinalizadores de emergência piscam para indicar que as portas foram travadas/destravadas. (Travadas: Uma vez; Destravadas: Duas vezes)

Veículos com sistema de alarme

Um alarme irá soar e os sinalizadores de emergência irão piscar para indicar que as portas foram travadas/destravadas. (Travadas: Uma vez; Destravadas: Duas vezes)

■ Dispositivo de segurança

Se uma porta não for aberta no período de aproximadamente 30 segundos após o destravamento do veículo, o dispositivo de segurança irá automaticamente travar o veículo novamente.

*: Se equipado

■ Alarme (veículos com sistema de alarme)

Usar o controle remoto para travar as portas fará ativar o sistema do alarme.

(→P. 1-2-4)

■ Condições que afetam a operação

O controle remoto poderá não funcionar normalmente nas condições abaixo:

- Quando a bateria da chave estiver descarregada
- Proximidade de uma torre de TV, subestação de energia elétrica, posto de gasolina, estação de rádio, painéis eletrônicos de mídia grandes, aeroporto ou outra instalação que gere fortes ondas de rádio ou ruídos elétricos.
- Proximidade de rádio portátil, telefone celular, telefone sem fio ou outros dispositivos de comunicação sem fio
- Contato ou obstrução do controle remoto da chave com algum objeto metálico
- Proximidade com outras chaves com controle remoto
- Uso de outro controle remoto da chave (que emita ondas de rádio) nas proximidades
- Película para vidro com conteúdo metálico ou objetos metálicos fixados no vidro traseiro

■ Sobre a certificação das ondas de rádio

O controle remoto da chave é compatível com a certificação das ondas de rádio. Observe o que segue:

- Não desmonte a chave, exceto quando substituir a bateria.
É proibido por lei o uso de uma chave que foi desmontada ou reconstruída.
- Não remova a etiqueta de certificação.
É proibido por lei o uso de uma chave sem a etiqueta de certificação.
- Certifique-se de usar a chave dentro de seu país.

■ Bateria da chave descarregada

Se o controle remoto não funcionar, a bateria poderá estar descarregada.

Substitua a bateria quando necessário. (→P. 6-3-32)

3-2. Abrir, fechar e travar as portas

■ Personalização do alarme de confirmação: de travamento / destravamento das portas (veículos com sistema de alarme)

PASSO 1 Verifique se o sistema de alarme está desativado, feche as portas e posicione a chave de ignição em “LOCK”.

PASSO 2 No período de 20 segundos, abra uma das portas 3 vezes e deixe-a aberta.

PASSO 3 No período de 20 segundos, posicione a chave de ignição em “ON” 5 vezes e deixe-a na posição “ON”.

PASSO 4 No período de 20 segundos, feche as portas e abra uma das portas.

A luz indicadora de segurança irá acender indicando que a operação foi executada.

No período de 20 segundos após a abertura de uma das portas, siga um dos procedimentos a seguir para ativar ou desativar o modo sonoro do alarme de confirmação.

- Para desativar o modo sonoro

PASSO 5 Posicione a chave de ignição em “ON” uma vez.

- Para ativar o modo sonoro

PASSO 5 Posicione a chave de ignição em “ON” duas vezes.

PASSO 6 Feche as portas.

A luz indicadora de segurança irá apagar indicando que a operação foi executada.

■ **Certificação para controle remoto**

Este equipamento está homologado pela ANATEL de acordo com os procedimentos regulamentados pela Resolução 242/2000 e atende aos requisitos técnicos aplicados.

Este equipamento opera em caráter secundário, isto é, não tem direito a proteção contra interferência prejudicial, mesmo de estações do mesmo tipo, e não pode causar interferência a sistemas operando em caráter primário.



3-2. Abrir, fechar e travar as portas

Portas laterais

O veículo pode ser travado e destravado usando a chave, controle remoto (se equipado) ou botões de travamento interno.

■ Controle remoto (se equipado)

→P. 3-2-2

■ Chave

Ao girar a chave as portas funcionam conforme segue:

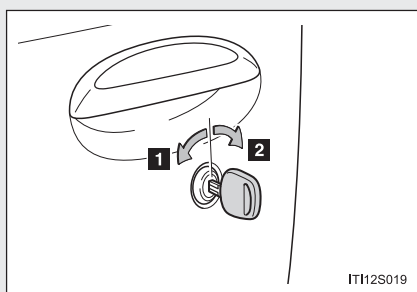

Veículos sem travamento elétrico das portas

- 1 Trava a porta
- 2 Destrava a porta

Veículos com travamento elétrico das portas (sem interruptor de abertura da porta traseira)

- 1 Trava todas as portas laterais
- 2 Destrava todas as portas laterais

Veículos com travamento elétrico das portas (com interruptor de abertura da porta traseira)

- 1 Trava todas as portas
- 2 Destrava todas as portas

■ Botões de travamento interno

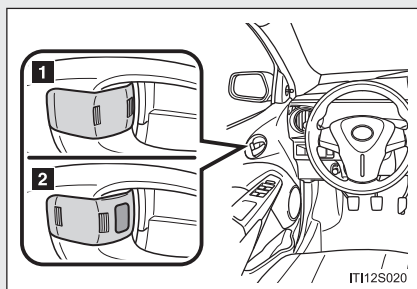

Veículos sem travamento elétrico das portas

- 1** Trava a porta
- 2** Destrava a porta

Veículos com travamento elétrico das portas (sem interruptor de abertura da porta traseira)

- 1** Trava todas as portas laterais (somente porta do lado do motorista)

Trava a porta (exceto porta do lado do motorista)

- 2** Destrava todas as portas laterais (somente porta do lado do motorista)

Destrava a porta (exceto porta do lado do motorista)

Veículos com travamento elétrico das portas (com interruptor de abertura da porta traseira)

- 1** Trava todas as portas (somente porta do lado do motorista)

Trava a porta (exceto porta do lado do motorista)

- 2** Destrava todas as portas (somente porta do lado do motorista)

Destrava a porta (exceto porta do lado do motorista)

3-2. Abrir, fechar e travar as portas

Travamento das portas dianteiras por fora sem usar a chave

PASSO 1 Mova o botão de travamento interno à posição de travamento.

PASSO 2 Feche a porta puxando a maçaneta da porta.

Trava de proteção para crianças na porta traseira

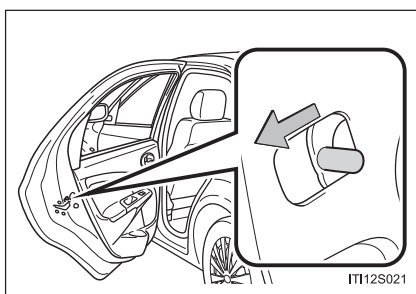

A porta não poderá ser aberta por dentro do veículo quando as travas estiverem ativadas.

Estas travas poderão ser ativadas para impedir que as crianças abram as portas traseiras. Pressione cada interruptor da porta traseira para travar a respectiva porta.

⚠ ATENÇÃO

■ Para evitar acidente

Observe as precauções abaixo durante a condução do veículo.

A negligência poderá resultar em abertura da porta e queda de um ocupante, com ferimentos graves ou fatais.

- Sempre use um cinto de segurança.
- Sempre trave todas as portas.
- Certifique-se de que todas as portas estejam devidamente fechadas.
- Não puxe a maçaneta interna durante a condução.

As portas poderão abrir e os passageiros poderão ser atirados para fora do veículo resultando em ferimentos graves ou fatais.

- Ative as travas de proteção para criança nas portas traseiras, quando houver crianças sentadas no banco traseiro.

3-2. Abrir, fechar e travar as portas

Porta-malas (sedan)

O porta-malas pode ser aberto conforme os procedimentos a seguir.

■ Abertura do porta-malas por dentro do veículo

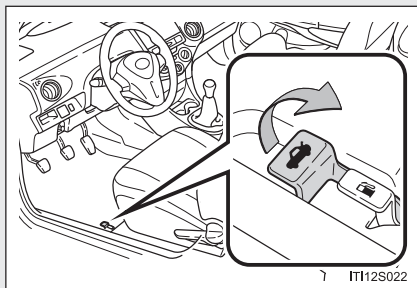

Puxe a alavanca para cima para destravar a tampa do porta-malas.

■ Abertura do porta-malas por fora do veículo

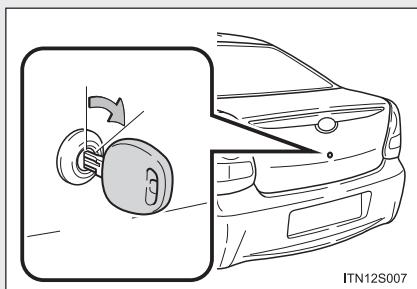

Gire a chave no sentido horário para destravar a tampa do porta-malas.

3-2. Abrir, fechar e travar as portas

ATENÇÃO

■ Cuidados durante a condução

- Mantenha a tampa do porta-malas fechada quando o veículo estiver em movimento.

Se a tampa do porta-malas for deixada aberta, a mesma poderá atingir objetos próximos com o veículo em movimento ou a bagagem no porta-malas poderá ser atirada inesperadamente, provocando acidentes. Além disso, os gases de escapamento poderão entrar no veículo, resultando em morte ou riscos graves à saúde. Certifique-se de fechar a tampa do porta-malas antes de dirigir.

- Antes de dirigir o veículo, certifique-se de que a tampa do porta-malas esteja completamente fechada. Caso a tampa do porta-malas não esteja completamente fechada, ela poderá abrir inesperadamente com o veículo em movimento, provocando um acidente.
- Jamais deixe que alguém fique sentado no porta-malas. No caso de uma frenagem súbita ou colisão, os passageiros estarão mais susceptíveis a ferimentos graves ou fatais.

■ Se houver crianças no veículo

Observe as precauções abaixo.

A negligência poderá resultar em ferimentos graves ou fatais.

- Não permita que crianças permaneçam no porta-malas.

Caso uma criança fique presa acidentalmente no porta-malas, poderá ter exaustão térmica ou sufocamento.

- Não permita que crianças abram ou fechem a tampa do porta-malas. Isto poderá acionar inesperadamente a tampa do porta-malas, ou as mãos, cabeça ou pescoço da criança poderão ser atingidos pelo fechamento da tampa do porta-malas.

ATENÇÃO

■ Usando o porta-malas

Observe as precauções abaixo.

Caso as instruções não sejam seguidas, partes do corpo poderão ficar presas, resultando em ferimentos graves ou fatais.

- Remova qualquer carga pesada que esteja sobre a tampa do porta-malas, antes de abri-la. A negligência quanto a esta instrução, poderá resultar no fechamento da tampa do porta-malas após sua abertura.
- Ao abrir ou fechar a tampa do porta-malas, faça uma verificação completa para certificar-se de que a área próxima está segura.
- Caso alguma pessoa esteja nas proximidades, certifique-se de que esteja em um local seguro e avise-a de que o porta-malas será aberto ou fechado.
- Seja cauteloso ao abrir ou fechar a tampa do porta-malas quando estiver ventando, uma vez que a porta poderá se mover bruscamente sob a ação de vento forte.



- A tampa do porta-malas poderá fechar repentinamente caso não tenha sido aberta totalmente. É mais difícil abrir ou fechar a tampa do porta-malas em um local com declive/active do que em uma superfície plana, portanto esteja atento quanto à possibilidade da tampa abrir ou fechar inesperadamente. Certifique-se de que a tampa do porta-malas esteja totalmente aberta e segura antes de utilizar o porta-malas.

3-2. Abrir, fechar e travar as portas

ATENÇÃO

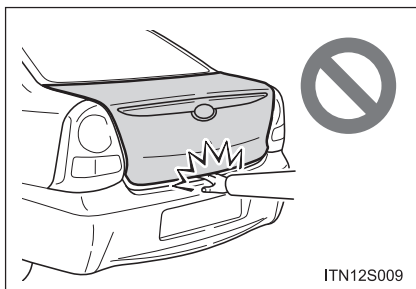

- Ao fechar a tampa do porta-malas, seja extremamente cauteloso para evitar que seus dedos, etc. fiquem presos.
 - Ao fechar a tampa do porta-malas, certifique-se de pressioná-la levemente sobre sua superfície externa.
- Não instale quaisquer acessórios que não sejam peças genuínas Toyota na tampa do porta-malas. O peso adicional na tampa do porta-malas poderá fechá-la novamente após sua abertura.

3-2. Abrir, fechar e travar as portas

Porta traseira (hatchback)

A porta traseira pode ser travada/destravada e aberta conforme os procedimentos a seguir.

- **Travamento e destravamento da porta traseira (veículos com interruptor de abertura da porta traseira)**

Chaves

→P. 3-2-6

Controle remoto

→P. 3-2-2

Interruptor de travamento da porta

→P. 3-2-7

- **Abertura da porta traseira por dentro do veículo (veículos sem interruptor de abertura da porta traseira)**

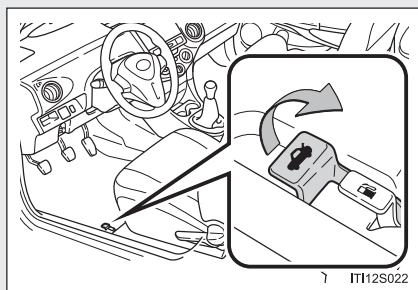

Puxe a alavanca para cima para destravar a porta traseira.

- **Abertura da porta traseira por fora do veículo**

Veículos sem interruptor de abertura da porta traseira

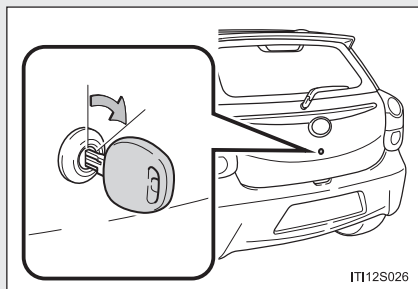

Gire a chave no sentido horário para destravar a porta traseira.

3-2. Abrir, fechar e travar as portas

Veículos com interruptor de abertura da porta traseira

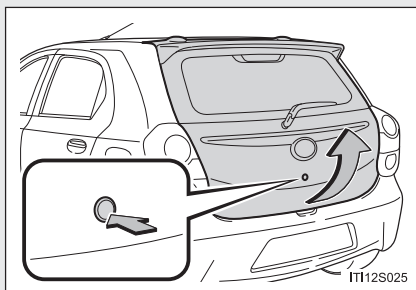

Pressione o interruptor de abertura da porta traseira e levante-a. Caso a porta não esteja totalmente destravada, pressione o interruptor novamente.

Ao fechar a porta traseira

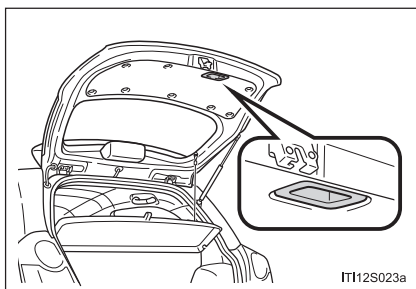

Abaixe a porta traseira usando a maçaneta interna da porta, e certifique-se de pressionar a porta traseira por fora para fechá-la.

ATENÇÃO

■ Cuidados durante a condução

- Mantenha a porta traseira fechada quando o veículo estiver em movimento.

Se a porta traseira for deixada aberta, a mesma poderá atingir objetos próximos com o veículo em movimento ou a bagagem poderá ser atirada inesperadamente, provocando acidentes.

Além disso, os gases de escapamento poderão entrar no veículo, resultando em morte ou riscos graves à saúde. Certifique-se de fechar a porta traseira antes de dirigir.

- Antes de dirigir o veículo, certifique-se de que a porta traseira esteja completamente fechada. Caso a porta traseira não esteja completamente fechada, ela poderá abrir inesperadamente com o veículo em movimento, provocando um acidente.
- Jamais deixe que alguém fique sentado no compartimento de bagagem. No caso de uma frenagem súbita, manobra repentina ou acidente, os passageiros estarão mais susceptíveis a ferimentos graves ou fatais.

■ Se houver crianças no veículo

Observe as precauções abaixo.

A negligência poderá resultar em ferimentos graves ou fatais.

- Não deixe crianças sozinhas no compartimento de bagagem.

Caso uma criança fique presa acidentalmente no compartimento de bagagem, poderá ter exaustão térmica.

- Não permita que crianças abram ou fechem a porta traseira.

Isto poderá acionar inesperadamente a porta traseira, ou as mãos, cabeça ou pescoço da criança poderão ser atingidos pelo fechamento da porta traseira.

3-2. Abrir, fechar e travar as portas

ATENÇÃO

■ Operação da porta traseira

Observe as precauções abaixo.

Caso as instruções não sejam seguidas, partes do corpo poderão ficar presas, resultando em ferimentos graves ou fatais.

- Remova da porta traseira quaisquer cargas pesadas, como neve ou gelo, antes de abri-la. A negligência quanto a esta instrução, poderá fechar novamente a porta traseira após sua abertura.
- Ao abrir ou fechar a porta traseira, faça uma verificação completa para certificar-se de que a área próxima está segura.
- Caso alguma pessoa esteja nas proximidades, certifique-se de que esteja em um local seguro e avise-a de que a porta traseira será aberta ou fechada.
- Seja cauteloso ao abrir ou fechar a porta traseira quando estiver ventando, uma vez que a porta poderá se mover bruscamente sob a ação de vento forte.

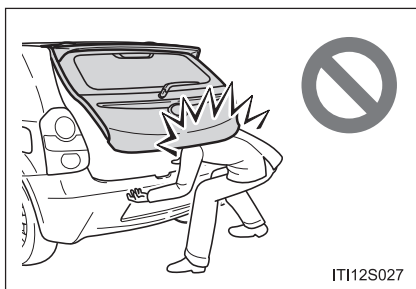

- A porta traseira poderá fechar repentinamente caso não tenha sido aberta totalmente. É mais difícil abrir ou fechar a porta traseira em um local com declive/ aclive do que em uma superfície plana, portanto esteja atento quanto à possibilidade da porta abrir ou fechar inesperadamente. Certifique-se de que a porta traseira esteja totalmente aberta e segura antes de utilizar o compartimento de bagagem.

3-2. Abrir, fechar e travar as portas

ATENÇÃO

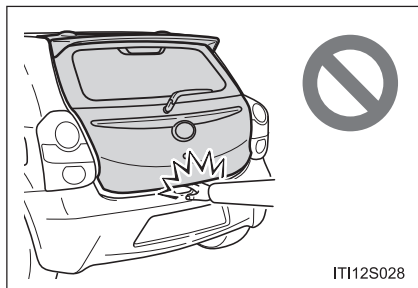

- Ao fechar a porta traseira, seja extremamente cauteloso para evitar que seus dedos, etc. fiquem presos.
 - Ao fechar a porta traseira, certifique-se de pressioná-la levemente sobre sua superfície externa. Se a maçaneta da porta traseira (se equipado) for utilizada para fechá-la totalmente, as mãos ou os braços poderão ficar presos.
- Ao fechar a porta traseira, não puxe e não se pendure no suporte do amortecedor da porta.
- As mãos podem ficar presas ou o suporte do amortecedor da porta traseira pode quebrar, ocasionando um acidente.
- A porta traseira poderá fechar novamente após sua abertura, se um suporte para bicicletas ou objeto pesado similar for instalado, fazendo com que as mãos, cabeça ou pescoço fiquem presos ou feridos. Ao instalar um acessório na porta traseira, recomendamos a utilização de peças genuínas Toyota.

3-2. Abrir, fechar e travar as portas

NOTA

■ Suporte do amortecedor da porta traseira

A porta traseira está equipada com suporte do amortecedor que mantem a porta aberta.

Observe as precauções abaixo.

A negligência quanto a estas precauções poderá danificar o suporte do amortecedor da porta traseira, resultando em impropriedade.

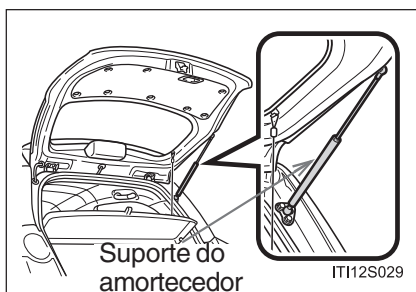

- Não coloque objetos estranhos, tais como adesivos ou folhas plásticas na haste do suporte do amortecedor.
- Não toque a haste do suporte do amortecedor com luvas ou artigos de tecido.
- Não instale quaisquer acessórios que não sejam peças genuínas Toyota na porta traseira.
- Não coloque sua mão no suporte do amortecedor nem o force lateralmente.

Seção 3-3
**Componentes ajustáveis (bancos,
apoios de cabeça)**



- Bancos dianteiros
- Bancos traseiros
- Apoios de cabeça

3-3. Componentes ajustáveis (bancos, apoios de cabeça)

Bancos dianteiros

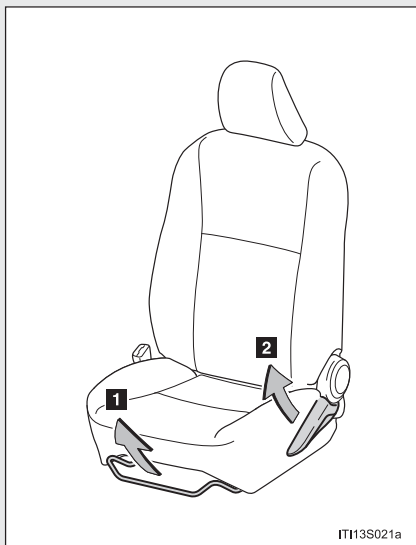

- 1** Alavanca de ajuste da posição do banco
- 2** Alavanca de ajuste do ângulo do encosto do banco

⚠ ATENÇÃO

■ Ajuste do banco

- Não ajuste ou recline o banco com o veículo em movimento.

Se o banco estiver reclinado excessivamente, o cinto de cintura poderá deslizar além do quadril e aplicar forças diretamente sobre o abdômen, poderá haver contato do pescoço no cinto diagonal, ou haverá ainda o risco de deslizamento sob o cinto de segurança, aumentando o risco de ferimentos graves ou fatais em caso de acidente.

Os ajustes não devem ser feitos enquanto o veículo estiver em movimento, pois o banco poderá mover inesperadamente e o motorista poderá perder o controle do veículo.

- Após ajustar o assento, certifique-se de travá-lo na posição.

3-3. Componentes ajustáveis (bancos, apoios de cabeça)

Bancos traseiros

Os encostos dos bancos traseiros podem ser rebatidos.

■ Antes de rebater os encostos dos bancos traseiros

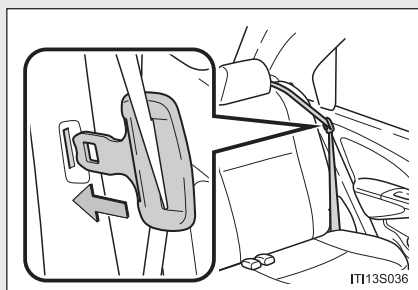

Encaixe os cintos de segurança traseiros da posição lateral nas presilhas, para evitar que os mesmos fiquem torcidos.

Isto evitará que o cinto diagonal seja danificado.

Certifique-se de que os cintos de segurança sejam removidos das presilhas antes de usá-los.

■ Rebater o encosto do banco traseiro

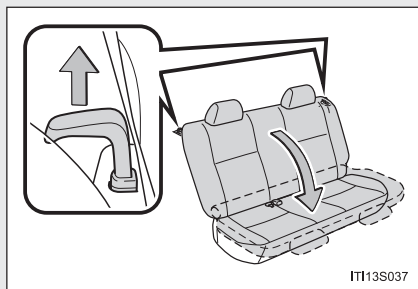

- 1 Puxe a alavanca de destravamento dos bancos
- 2 Abaixe o encosto dos bancos

3-3. Componentes ajustáveis (bancos, apoios de cabeça)

⚠ ATENÇÃO

■ **Ao rebater o encosto do banco traseiro**

Observe as precauções abaixo. A negligência poderá resultar em ferimentos graves ou fatais.

- Não rebata o banco enquanto o veículo estiver em movimento.
- Pare o veículo em uma superfície nivelada, aplique o freio de estacionamento e posicione a alavanca de mudança de marcha em N.
- Não permita que ninguém se sente no banco rebatido ou no compartimento de bagagem durante a condução.
- Não permita que crianças permaneçam no compartimento de bagagem.

■ **Após retornar o encosto do banco traseiro à posição original**

Observe as precauções abaixo. A negligência poderá resultar em ferimentos graves ou fatais.

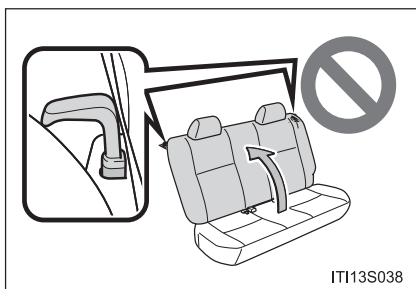

- Certifique-se de que o encosto do banco esteja travado firmemente na posição puxando-o levemente para trás e para frente.
- Caso o encosto do banco não esteja travado firmemente, a marca vermelha ficará visível na alavanca de destravamento do encosto do banco. Certifique-se de que a marca vermelha não esteja visível.

- Verifique se os cintos de segurança não estão torcidos ou presos sob o encosto do banco.

■ **Assento do banco traseiro**

Contate uma Concessionária Autorizada Toyota sobre a instalação e remoção do assento do banco traseiro. As presilhas de fixação ou demais itens do banco poderão ser danificadas e causar ferimentos se o assento do banco traseiro for removido à força.

3-3. Componentes ajustáveis (bancos, apoios de cabeça)

Apoios de cabeça

Bancos dianteiros

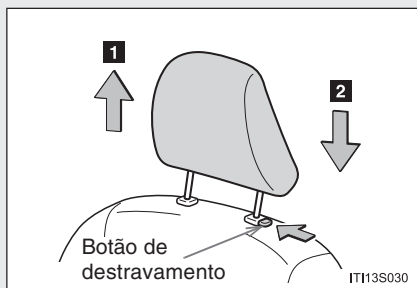

- 1** Para cima
Puxe o apoio de cabeça para cima.
- 2** Para baixo
Empurre o apoio de cabeça para baixo enquanto pressiona o botão de destravamento.

Bancos traseiros

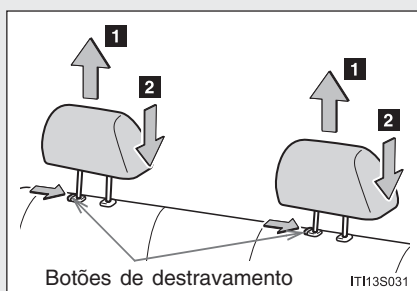

- 1** Para cima
Puxe o apoio de cabeça para cima.
- 2** Para baixo
Empurre o apoio de cabeça para baixo enquanto pressiona o botão de destravamento.

3-3. Componentes ajustáveis (bancos, apoios de cabeça)

■ Remoção dos apoios de cabeça

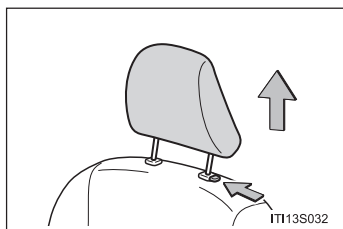

Puxe o apoio de cabeça para cima enquanto pressiona o botão de destravamento.

■ Instalação dos apoios de cabeça

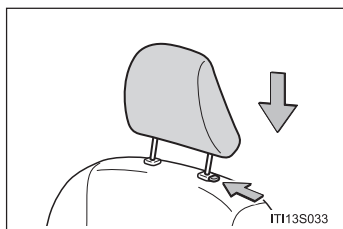

Alinhe o apoio de cabeça com os furos de instalação e empurre-o para baixo na posição de travamento.

Pressione e mantenha pressionado o botão de destravamento enquanto abaixa o apoio de cabeça.

■ Ajuste da altura dos apoios de cabeça

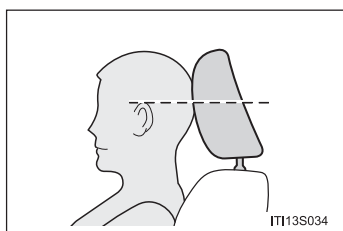

Certifique-se de ajustar os apoios de cabeça de modo que o centro do apoio de cabeça esteja o mais próximo possível da parte superior de suas orelhas.

3-3. Componentes ajustáveis (bancos, apoios de cabeça)

ATENÇÃO

■ Precauções quanto ao apoio de cabeça

Observe as precauções abaixo sobre os apoios de cabeça. A negligência poderá resultar em ferimentos graves ou fatais.

- Use os apoios de cabeça designados para cada banco.
- Sempre ajuste os apoios de cabeça à posição correta.
- Após ajustar os apoios de cabeça, pressione-os e certifique-se de que estejam travados na posição.
- Não dirija com os apoios de cabeça removidos.

3-3. Componentes ajustáveis (bancos, apoios de cabeça)

Seção 3-4
Abrir e fechar os vidros



■ Vidros elétricos

3-4. Abrir e fechar os vidros

Vidros elétricos*

Os vidros elétricos podem ser abertos e fechados usando os interruptores.

Ao operar o interruptor, os vidros movem conforme segue:

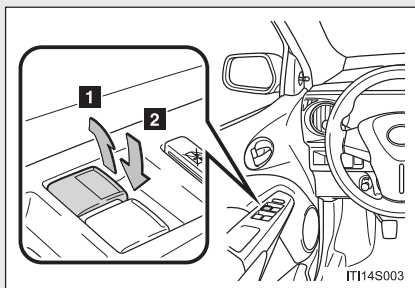

1 Fechar

2 Abrir

⚠ ATENÇÃO

A instalação do sistema de fechamento automático dos vidros em veículos não equipados com a função antiesmagamento é proibida, conforme Resolução do CONTRAN 762/92.

Interruptor de travamento do vidro

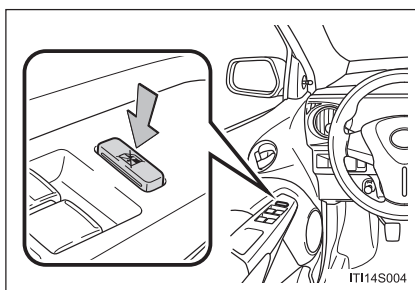

Pressione o interruptor para baixo para travar os interruptores dos vidros dos passageiros.

Use este interruptor para impedir que as crianças abram ou fechem acidentalmente o vidro do passageiro.

*: Se equipado

■ Os vidros elétricos poderão ser acionados quando

A chave de ignição está posicionada em “ON”.

ATENÇÃO

■ Fechar os vidros

Observe as precauções abaixo.

A negligência poderá resultar em ferimentos graves ou fatais.

- Certifique-se de que todos os passageiros não mantenham parte alguma do corpo em posição que possa ser atingida quando o vidro estiver em movimento.
- Não permita que crianças acionem os vidros elétricos.

Fechar um vidro elétrico em alguém poderá causar ferimentos graves e em alguns casos até mesmo fatais.

3-4. Abrir e fechar os vidros

Seção 3-5
Reabastecimento

- Abrir a tampa do reservatório de combustível

3-5. Reabastecimento

Abrir a tampa do reservatório de combustível

Execute as etapas abaixo para abrir a tampa do reservatório de combustível.

■ Antes de reabastecer o veículo

Desligue o veículo e verifique se todas as portas e vidros estão fechados.

■ Abrir a tampa do reservatório de combustível

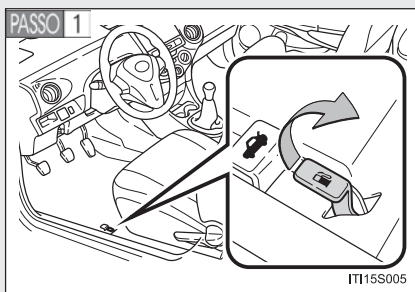

Puxe o dispositivo de abertura para abrir a tampa do reservatório de abastecimento.

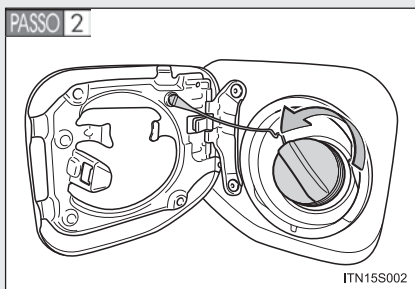

Para abrir, gire lentamente a tampa do reservatório de combustível.

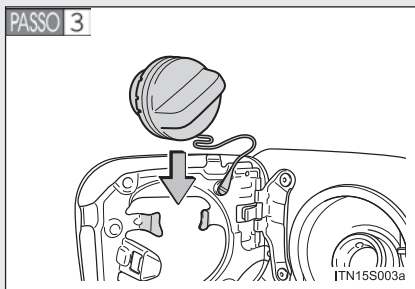

Mantenha a tampa fixada atrás da tampa do reservatório de abastecimento.

■ Abrir a tampa do reservatório secundário

O reservatório secundário é parte do sistema de partida a frio. Ajuda a melhorar a condição da partida quando a temperatura ambiente está baixa. A partida do motor poderá ser dificultada caso o reservatório secundário esteja vazio.

PASSO 1 Abra o capô do motor (→P. 6-3-6)

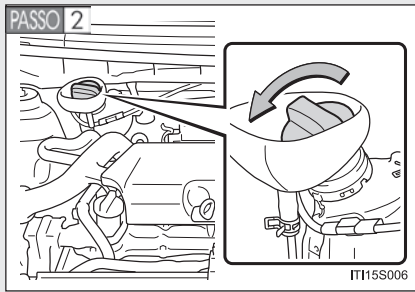

Para abrir, gire lentamente a tampa do reservatório secundário.

3-5. Reabastecimento

Fechar a tampa do reservatório de combustível

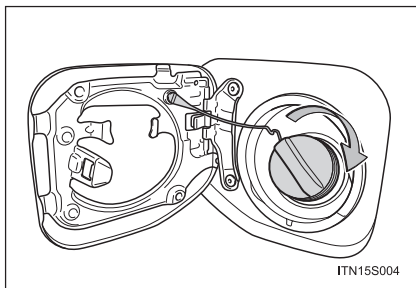

Após o reabastecimento, gire a tampa do reservatório de combustível até ouvir um “click”. Após soltar, a tampa irá girar levemente no sentido oposto.

Fechar a tampa do reservatório secundário

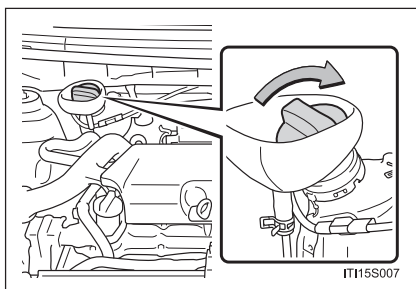

Ao fechar a tampa do reservatório secundário, gire-a até ouvir um “click”.

Após tirar a mão, a tampa irá girar levemente no sentido oposto.

■ Tipos de combustível

Gasolina sem chumbo, Número de Octanas 94 ou superior, e/ou etanol em qualquer proporção.

Certifique-se que a qualidade do combustível utilizado esteja adequada à legislação vigente.

Reservatório secundário: Gasolina sem chumbo, Número de Octanas 94 ou superior

■ Reabastecimento

Observe as precauções abaixo ao alterar os combustíveis, para manter o desempenho de partida e condução.

- Não altere os combustíveis quando o nível do reservatório de combustível for 1/4 ou inferior.
- Sempre abasteça no mínimo 10 L de combustível.
- Após o reabastecimento, aqueça o motor ou dirija o veículo durante no mínimo 5 minutos ou 10 km.
- Não acelere bruscamente logo após o reabastecimento.

■ Capacidade do reservatório de combustível

Aproximadamente 45 L

■ Capacidade do reservatório secundário

Aproximadamente 0,5 L

NOTA

■ Nota sobre a qualidade do combustível

- Não use combustíveis com qualidade fora da especificada na legislação vigente. O uso de combustíveis adulterados resultará em danos ao motor.
- Não use gasolina com chumbo.
A gasolina com chumbo causará perda de efetividade do conversor catalítico e funcionamento incorreto do sistema de controle de emissões.
- Veículos com motor flex: Recomendamos o abastecimento completo do reservatório com gasolina a cada 10.000 km para ajudar a limpeza do sistema de combustível e manter o bom desempenho do motor.

3-5. Reabastecimento

ATENÇÃO

■ Reabastecimento do veículo

Observe as precauções abaixo durante o reabastecimento do veículo.

A negligência poderá resultar em ferimentos graves ou fatais.

- Após sair do veículo e antes de abrir a tampa de abastecimento de combustível, toque uma superfície metálica sem pintura para descarregar toda eletricidade estática. É importante descarregar toda eletricidade estática antes do reabastecimento pois as faíscas resultantes da eletricidade estática poderão causar a ignição dos vapores de combustível.
- Sempre segure as empunhaduras da tampa do reservatório de combustível e gire-a lentamente para removê-la. Um assobio poderá ser ouvido quando a tampa soltar. Aguarde até que o ruído cesse antes de remover a tampa.

Nas altas temperaturas, o combustível pressurizado poderá jorrar do reservatório de abastecimento e causar ferimentos.

- Não permita a ninguém que não tenha descarregado a eletricidade estática do corpo que se aproxime do reservatório de combustível aberto.
- Não inale o combustível vaporizado.
O combustível contém substâncias perigosas se for inalado.
- Não fume durante o reabastecimento do combustível.
Isto poderá causar a ignição do combustível e resultar em incêndio.
- Não retorne ao veículo ou toque em qualquer pessoa ou objeto que esteja carregado estaticamente.

Isto poderá causar formação de eletricidade estática, resultando em possível risco de combustão espontânea.

ATENÇÃO

■ Ao reabastecer

Fixe firmemente o bocal de combustível no reservatório de abastecimento. Caso o combustível seja adicionado com o bocal ligeiramente levantado para fora do reservatório de abastecimento, a função de desligamento automático poderá não funcionar, resultando em transbordamento de combustível do reservatório.

■ Ao substituir a tampa do reservatório de combustível

Use somente tampa do reservatório de combustível genuína Toyota projetada para o seu veículo. A negligência poderá resultar em incêndio ou outro incidente que poderá resultar em ferimentos graves ou fatais.

NOTA

■ Reabastecimento

Não derrame combustível durante o reabastecimento.

A negligência poderá danificar o veículo, como causar operação anormal dos sistemas de escapamento ou danos aos componentes do sistema de combustível ou às superfícies pintadas do veículo.

Recomenda-se expressamente o cuidado na utilização de combustível de qualidade no veículo, a fim de evitar-se danos causados ao motor pelo uso de combustíveis de má-qualidade.

3-5. Reabastecimento

4-1. Procedimentos para dirigir

- Dirigir o veículo 4-1-2
- Chave de ignição 4-1-13
- Transmissão manual 4-1-16
- Sinalizador de direção ... 4-1-17
- Freio de estacionamento 4-1-18
- Buzina 4-1-19

4-2. Operação das luzes e limpadores

- Faróis 4-2-2
- Faróis de neblina* 4-2-4
- Limpador e lavador do para-brisa 4-2-5
- Limpador e lavador do vidro traseiro (hatchback)* 4-2-8

4-3. Uso de outros sistemas de condução

- Sistemas de suporte à condução 4-3-2

4-4. Informações sobre a condução

- Carga e bagagem 4-4-2
- Rebocamento de trailer/reboque 4-4-5

Seção 4-1
Procedimentos para dirigir

- Dirigir o veículo
- Chave de ignição
- Transmissão manual
- Sinalizador de direção
- Freio de estacionamento
- Buzina

4-1. Procedimentos para dirigir

Dirigir o veículo

Os procedimentos abaixo deverão ser observados para garantir a condução segura.

■ Partida do motor

→P. 4-1-13

■ Dirigir

PASSO 1 Com o pedal da embreagem pressionado, mova a alavanca de mudança de marcha à posição 1.

(→P. 4-1-16)

PASSO 2 Libere o freio de estacionamento. (→P. 4-1-18)

PASSO 3 Gradualmente libere o pedal da embreagem. Ao mesmo tempo, pressione levemente o pedal do acelerador para acelerar o veículo.

■ Parar o veículo

PASSO 1 Com o pedal da embreagem pressionado, pressione o pedal de freio.

PASSO 2 Se necessário, aplique o freio de estacionamento.

■ Estacionar o veículo

PASSO 1 Com o pedal da embreagem pressionado, pressione o pedal de freio.

PASSO 2 Aplique o freio de estacionamento. (→P. 4-1-18)

PASSO 3 Posicione a alavanca de mudança de marcha em N. (→P. 4-1-16)

Ao estacionar em um active, posicione a alavanca de mudança de marcha em 1 ou R e calce as rodas se necessário.

PASSO 4 Posicione a chave de ignição em “LOCK” para desligar o motor.

PASSO 5 Trave a porta, certificando-se de manter a chave em seu poder.

Partida em acive acentuado

- PASSO 1** Com o freio de estacionamento aplicado firmemente e o pedal da embreagem totalmente pressionado, posicione a alavanca de mudança de marcha em 1.
- PASSO 2** Pressione levemente o pedal do acelerador e ao mesmo tempo, gradualmente libere o pedal da embreagem.
- PASSO 3** Libere o freio de estacionamento.

■ Dirigir na chuva

- Dirija cuidadosamente quando estiver chovendo, uma vez que a visibilidade será menor, os vidros poderão embaçar e a pista estará escorregadia.
- Dirija cuidadosamente quando começar a chover, porque a superfície da pista estará especialmente escorregadia.
- Evite dirigir em altas velocidades em uma rodovia quando estiver chovendo, pois poderá haver uma camada de água entre os pneus e a superfície da pista, impedindo a operação correta da direção e dos freios.

■ Amaciamento do seu Toyota novo

Para aumentar a vida útil do veículo, observe as precauções recomendadas abaixo:

- Durante os primeiros 300 km:
 - Evite frenagens bruscas.
- Durante os primeiros 1600 km:
 - Não dirija em velocidades excessivamente altas.
 - Evite acelerações repentinas.
 - Não dirija continuamente em marchas baixas.

■ Dirigir o veículo em outro país

Observe as normas para licenciamento do veículo e confirme a disponibilidade do combustível recomendado. (→P. 8-1-6)

4-1. Procedimentos para dirigir

ATENÇÃO

■ Ao dirigir o veículo

- Não dirija se não estiver familiarizado com a posição dos pedais de freio e do acelerador para evitar pressionar o pedal incorreto.
 - Pressionar acidentalmente o pedal do acelerador ao invés do pedal de freio irá causar aceleração repentina, o que poderá resultar em acidente com ferimentos graves ou fatais.
 - Ao dirigir em ré, você poderá girar o corpo, o que dificulta o controle dos pedais. Esteja atento ao usar os pedais corretamente.
 - Mantenha a postura correta ao dirigir, mesmo que seja apenas para mover levemente o veículo. Isto permitirá acionar os pedais de freio e do acelerador corretamente.
 - Pressione o pedal de freio com o pé direito. Pressioná-lo com o pé esquerdo poderá retardar a resposta em caso de emergência, resultando em acidentes graves ou fatais.
- Não dirija o veículo sobre ou próximo de materiais inflamáveis. O sistema de escapamento e os gases do escapamento poderão estar extremamente quentes. Isto poderá resultar em incêndio se houver materiais inflamáveis nas proximidades.
- Se houver odores dos gases do escapamento no interior do veículo, abra os vidros e verifique se o porta-malas ou a porta traseira está fechada. A presença de grandes quantidades de gases do escapamento no veículo poderá causar sonolência ao motorista, resultando em acidente fatal ou sério risco à saúde. Providencie a inspeção imediata do veículo em uma Concessionária Autorizada Toyota.

ATENÇÃO

- Não posicione a alavanca de mudança de marcha em R enquanto o veículo estiver em movimento.
Isto poderá resultar em danos ao sistema da transmissão e em perda de controle do veículo.
- Não posicione a alavanca de mudança de marcha em 1 enquanto o veículo estiver sendo conduzido em ré.
Isto poderá resultar em danos ao sistema da transmissão e em perda de controle do veículo.
- Ao posicionar a alavanca de mudança de marcha em N enquanto o veículo estiver em movimento irá desengatar o motor da transmissão. O freio-motor não está habilitado quando N estiver selecionado.
Não desligue o motor durante a condução. Se o motor for desligado durante a condução, o controle de frenagem e da direção estarão funcionando, porém os sistemas de assistência hidráulica da direção e servo-freio não estarão disponíveis. Isto tornará mais difícil frear e esterçar portanto, desacelere e pare o veículo assim que possível.
Entretanto, em caso de emergência, como por exemplo, se for impossível parar o veículo da maneira convencional: →P. 7-2-27
- Use o freio-motor (redução) para manter a velocidade segura durante a condução em declive íngreme.
O uso dos freios continuamente poderá resultar em superaquecimento dos freios e perda da efetividade. (→P. 4-1-16)
- Não ajuste as posições do volante de direção, banco, ou espelhos retrovisores interno e externo durante a condução.
Isto poderá resultar em perda do controle do veículo, causando acidentes com ferimentos graves ou fatais.
- Sempre verifique se os braços, cabeça ou outras partes do corpo dos passageiros não estão fora do veículo, uma vez que poderão ocorrer ferimentos graves ou fatais.

4-1. Procedimentos para dirigir

ATENÇÃO

■ **Dirigir em superfícies escorregadias**

- A frenagem, aceleração e esterçamento súbitos poderão causar derrapagem das rodas e reduzir a sua capacidade para controlar o veículo, resultando em acidentes.
- Mudanças bruscas na rotação do motor, como freio-motor devido a mudanças ascendentes e descendentes, poderão causar patinamento do veículo, resultando em acidentes.
- Após dirigir em poças de água, pressione levemente o pedal de freio para certificar-se de que os freios estejam funcionando corretamente. As pastilhas de freio úmidas poderão impedir a operação correta dos freios. Se os freios em um lado estiverem úmidos e não funcionarem corretamente, o controle da direção poderá ser afetado, resultando em acidente.

■ **Se ouvir um rangido ou ruído do tipo “raspar” (indicadores de desgaste das pastilhas de freio)**

Providencie a inspeção e substituição das pastilhas de freio em uma Concessionária Autorizada Toyota assim que possível.

Se as pastilhas não forem substituídas quando necessário, poderá resultar em danos ao rotor.

É perigoso dirigir o veículo quando os limites de desgaste das pastilhas de freio e/ou discos de freio forem excedidos.

ATENÇÃO

■ Quando o veículo estiver parado

- Não acelere o motor.

Se a transmissão estiver posicionada em qualquer posição exceto N, o veículo poderá acelerar inesperada e repentinamente, podendo resultar em acidentes.

- Não deixe o veículo durante um longo período com o motor funcionando.

Se isto não puder ser evitado, estacione o veículo em uma área aberta e certifique-se de que os gases do escapamento não entrem no veículo.

- Se o veículo estiver parado em um aclave/declive, para evitar acidentes causados pela movimentação do veículo para frente ou para trás, sempre pressione o pedal de freio e aplique firmemente o freio de estacionamento se necessário.

- Evite acelerações ou rotações excessivas ao motor. Ao acelerar o motor em altas rotações enquanto o veículo estiver parado, poderá causar superaquecimento no sistema de escapamento, resultando em incêndio se houver materiais inflamáveis nas proximidades.

ATENÇÃO

■ Quando o veículo estiver estacionado

- Não deixe óculos, isqueiros, latas de spray ou latas de refrigerante no veículo expostos ao sol.

A negligência poderá resultar em:

- Os gases poderão vazar do isqueiro ou latas e poderá resultar em incêndio.
- A temperatura interna do veículo poderá causar deformação ou trincas em lentes e materiais de plástico dos óculos.
- As latas de bebidas poderão romper, derramando seu conteúdo no interior do veículo, e resultando em curto-circuito aos componentes elétricos do veículo.
- Não deixe isqueiros no veículo. Se um isqueiro estiver num local como o porta-luvas ou no assoalho, poderá acender acidentalmente quando a bagagem for carregada ou o banco for ajustado, causando um incêndio.
- Não cole adesivos nos vidros ou para-brisa. Não coloque recipientes, como aromatizadores de ar no painel de instrumentos ou painel. Os adesivos ou recipientes podem atuar como lentes, causando um incêndio no veículo.
- Não deixe uma porta ou vidro aberto se os vidros curvos forem revestidos com uma película metalizada, como por exemplo, prateada. A luz solar refletida pode fazer o vidro atuar como uma lente, causando um incêndio.
- Sempre aplique o freio de estacionamento, desligue o motor e trave o veículo.

Não deixe o veículo desacompanhado enquanto o motor estiver funcionando.

ATENÇÃO

- Não toque no tubo de escapamento enquanto o motor estiver funcionando ou imediatamente após desligar o motor. Isto poderá resultar em queimaduras.
- Não deixe o motor funcionando em uma área onde haja acúmulo de neve, ou onde possa nevar. Se houver acúmulo de neve ao redor do veículo enquanto o motor estiver funcionando, os gases do escapamento poderão acumular e entrar no veículo. Isto poderá resultar em morte ou riscos graves à saúde.

■ Gases do escapamento

Os gases do escapamento incluem o monóxido de carbono (CO) que é nocivo, incolor e inodoro. Inalar os gases do escapamento poderá resultar em morte ou riscos graves à saúde.

- Se o veículo estiver em uma área mal ventilada, desligue o motor. Em local fechado, como em uma garagem, poderá haver acúmulo e entrada de gases no veículo. Isto poderá resultar em morte ou riscos graves à saúde.
- O sistema de escapamento deverá ser verificado periodicamente. Se houver algum furo ou trinca resultante de corrosão, danos em alguma emenda ou ruídos anormais no escapamento, providencie a inspeção do veículo em uma Concessionária Autorizada Toyota. A negligência poderá permitir a entrada dos gases do escapamento no veículo o que poderá resultar em morte ou riscos graves à saúde.

ATENÇÃO

■ Para descansar no interior do veículo

Sempre desligue o motor. Caso contrário, você poderá mover acidentalmente a alavanca de mudança de marcha ou pressionar o pedal do acelerador, o que poderá resultar em acidentes ou incêndio devido ao superaquecimento do motor. Além disso, se o veículo estiver estacionado em um local pouco ventilado, os gases do escapamento poderão acumular e entrar no veículo resultando em morte ou riscos graves à saúde.

■ Para frear o veículo

- Dirija com mais cautela quando os freios estiverem úmidos.
A distância necessária para frenagem será maior quando os freios estiverem úmidos, e em um lado a frenagem do veículo poderá ser diferente da frenagem no outro lado. Além disso, o freio de estacionamento poderá não ser suficiente para parar o veículo seguramente.
- Se a função de assistência dos freios não funcionar, não dirija muito próximo de outros veículos, e evite descidas ou curvas acentuadas que exijam a frenagem. Neste caso, a frenagem ainda será possível, mas exigirá maior esforço no pedal do que o normal. A distância de frenagem também poderá aumentar.
- Não bombeie o pedal do freio se o motor morrer.
Cada impulso no pedal de freio consome a reserva de pressão do freio assistido.
- O sistema de freio consiste de 2 sistemas hidráulicos individuais; se um dos sistemas apresentar uma impropriedade, o outro ainda funcionará. Neste caso, o pedal de freio deverá ser pressionado mais firmemente do que o usual e a distância de frenagem será maior.
Caso isto ocorra, não dirija o veículo. Providencie o reparo dos freios imediatamente.

 **NOTA**

■ **Ao dirigir o veículo**

- Não pressione os pedais do acelerador e freio simultaneamente durante a condução, uma vez que isto poderá restringir o torque de condução.
- Não mude as marchas exceto se o pedal de embreagem estiver totalmente pressionado. Após a mudança, não libere a embreagem subitamente. Isto poderá danificar a embreagem, a transmissão e as engrenagens.
- Observe as precauções abaixo para evitar danos à embreagem.
 - Não dirija mantendo o pé no pedal da embreagem. Isto poderá danificar a embreagem.
 - Quando o veículo estiver parado e for necessário iniciar um movimento para a frente, utilize sempre a primeira marcha. O uso de outras marchas para iniciar o movimento para frente poderá danificar a embreagem.
 - Não use a embreagem para segurar o veículo ao estacionar em aclave. Isto poderá danificar a embreagem.
- Não posicione a alavanca de mudança de marcha em R enquanto o veículo estiver em movimento. Isto poderá danificar a embreagem, a transmissão e as engrenagens.

4-1. Procedimentos para dirigir

NOTA

■ Para evitar danos aos componentes do veículo

- Nos veículos com sistema EPS, não esterce o volante de direção totalmente em qualquer sentido e mantenha-o nesta posição durante um longo período.

Isto poderá causar impropriedade.

- Ao passar sobre obstáculos na pista, dirija o mais lentamente possível, a fim de evitar danos às rodas, extremidade inferior do veículo, etc.

■ Se um pneu furar durante a condução

Um pneu furado ou danificado poderá exigir as situações abaixo. Segure o volante de direção firmemente e gradualmente pressione o pedal de freio para reduzir a velocidade do veículo.

- Poderá ser difícil controlar o seu veículo.
- Poderá haver ruídos anormais no veículo.
- O comportamento do veículo poderá ser anormal.

Informações sobre o que fazer se um pneu furar. (→P. 7-2-7)

■ Dirigir em superfícies alagadas

Não dirija em pista alagada após chuva forte, etc. Isto poderá resultar em danos graves ao veículo, como:

- Desligamento do motor
- Curto-circuito em componentes elétricos
- Danos ao motor causados pela entrada de água

Se estiver dirigindo sobre pista alagada e o veículo for inundado, providencie a inspeção abaixo em uma Concessionária Autorizada Toyota.

- Funcionamento dos freios
- Quantidade e qualidade do óleo e fluido utilizados no motor, transmissão, etc.
- Condição de lubrificação dos rolamentos e juntas da suspensão (quando possível) e funcionamento desses componentes.

4-1. Procedimentos para dirigir

Chave de ignição

■ Partida do motor

- PASSO 1** Verifique se o freio de estacionamento está aplicado.
- PASSO 2** Verifique se a alavanca de mudança de marcha está posicionada em N.
- PASSO 3** Pressione firmemente o pedal da embreagem.
- PASSO 4** Posicione a chave de ignição em “START” para acionar a partida.

■ Alterar a posição da chave de ignição

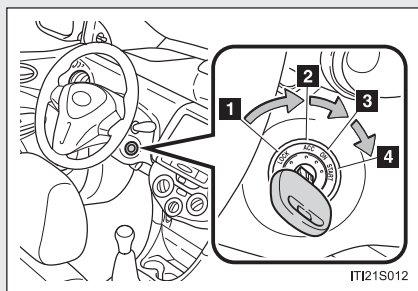

- 1** “LOCK”
O volante de direção está travado e a chave pode ser removida.
- 2** “ACC”
Alguns componentes elétricos, como a saída de energia podem ser usados.
- 3** “ON”
Todos os componentes elétricos podem ser usados.
- 4** “START”
Partida do motor.

4-1. Procedimentos para dirigir

■ Se não houver partida do motor

- O sistema do imobilizador do motor poderá não ter sido desativado. (→P. 1-2-2)

■ Quando o volante de direção não puder ser destravado

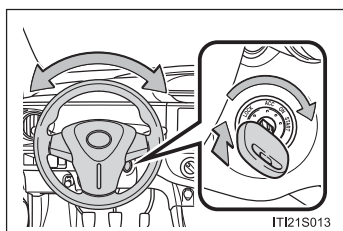

Durante a partida do motor, a chave de ignição poderá parecer estar emperrada na posição “LOCK”. Para liberá-la, gire a chave e mova o volante de direção levemente em qualquer sentido.

⚠ ATENÇÃO

■ Partida do motor

Sempre acione a partida enquanto estiver sentado no banco do motorista. Em circunstância alguma pressione o pedal do acelerador durante a partida do motor.

A negligência poderá causar um acidente, resultando em ferimentos graves ou fatais.

■ Cuidados durante a condução

Não posicione a chave de ignição em “LOCK” durante a condução. Em caso de emergência, se for necessário desligar o motor enquanto o veículo estiver em movimento, posicione a chave em “ACC”. Isto poderá resultar em acidente se o motor for desligado durante a condução.

 **NOTA**

■ **Para evitar a descarga da bateria**

Não mantenha a chave de ignição posicionada em “ACC” ou “ON” durante longos períodos sem que o motor esteja funcionando.

■ **Partida do motor**

- Não force a ignição por mais de 30 segundos por vez. Isto poderá superaquecer os sistemas do motor de partida e as fiações elétricas do veículo.
- Não acelere um motor frio.
- Se a partida do motor for difícil, ou se o motor morrer frequentemente, providencie imediatamente a inspeção do motor em uma Concessionária Autorizada Toyota.

4-1. Procedimentos para dirigir

Transmissão manual

■ Posicionamento da alavanca de mudança de marcha

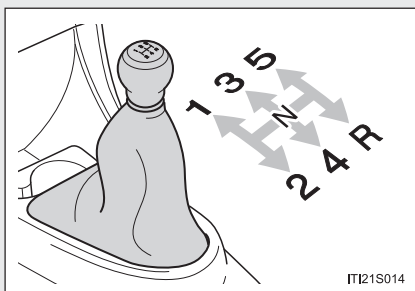

Pressione totalmente o pedal da embreagem antes de mover a alavanca de mudança de marcha, e a seguir posicione-a lentamente.

Se for difícil mover a alavanca para a posição R (Ré), posicione-a em N, solte momentaneamente o pedal da embreagem, e em seguida tente novamente.

■ Velocidade máxima de mudança de marcha

Observe as velocidades de máximas permitidas por marcha na tabela abaixo para evitar altas rotações do motor.

Posição de mudança de marcha	Velocidade máxima km/h
1	46
2	85
3	124
4	167

4-1. Procedimentos para dirigir

Sinalizador de direção

O sinalizador de direção pode ser usado para identificar as intenções do motorista conforme abaixo:

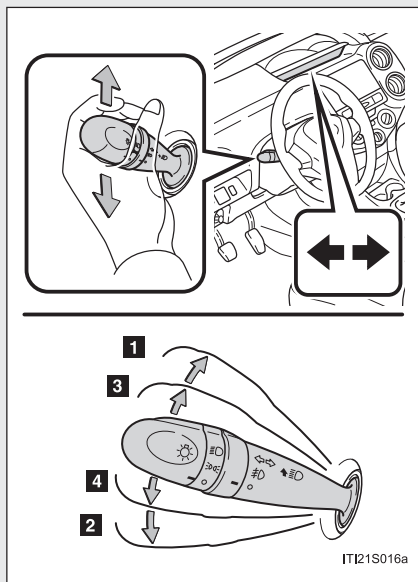

- 1** Curva à direita
- 2** Curva à esquerda
- 3** Sinalização de mudança de pista para a direita (mova e mantenha a alavanca posicionada a meio curso)
O sinalizador direito irá piscar até que você solte a alavanca.
- 4** Sinalização de mudança de pista para a esquerda (mova e mantenha a alavanca posicionada a meio curso)
O sinalizador esquerdo irá piscar até que você solte a alavanca.

- **Os sinalizadores de direção poderão ser acionados quando**
A chave de ignição está posicionada em “ON”.
- **Os indicadores piscarem mais rapidamente do que o normal**
Verifique se as lâmpadas dos sinalizadores de direção dianteiros ou traseiros não estão queimadas.

4-1. Procedimentos para dirigir

Freio de estacionamento

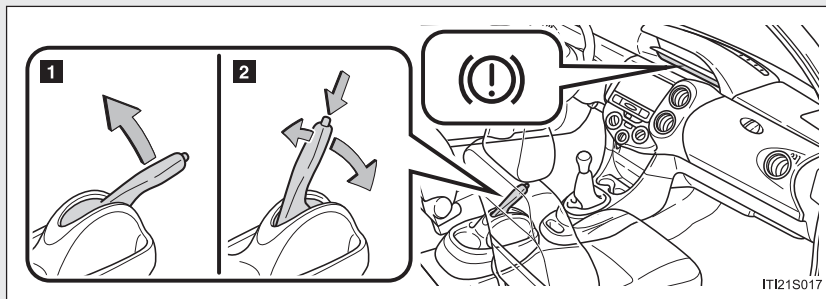

- 1** Para aplicar o freio de estacionamento, puxe totalmente o freio de estacionamento enquanto pressiona o pedal de freio.
- 2** Para liberar o freio de estacionamento, levante levemente a alavanca e abaixe-a totalmente enquanto pressiona o botão.

NOTA

■ **Antes de dirigir**

Libere totalmente o freio de estacionamento.

Dirigir o veículo com o freio de estacionamento aplicado, resultará em superaquecimento dos componentes do freio o que poderá afetar o desempenho dos freios e aumentar o desgaste dos mesmos.

4-1. Procedimentos para dirigir

Buzina

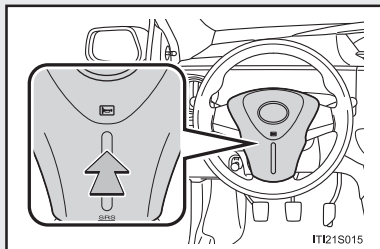

Para acionar a buzina, pressione a marca ou próximo da marca  .

■ Após ajustar o volante de direção

Certifique-se de que o volante de direção esteja devidamente travado.

A buzina poderá não soar se o volante de direção não estiver firmemente travado. (→P. 1-1-15)

4-1. Procedimientos para dirigir

Seção 4-2

Operação das luzes e limpadores

- Faróis
- Faróis de neblina
- Limpador e lavador do para-brisa
- Limpador e lavador do vidro traseiro (hatchback)

4-2. Operação das luzes e limpadores

Faróis

Os faróis podem ser acionados manualmente.

Ao girar a extremidade da alavanca, as luzes irão acender conforme segue:

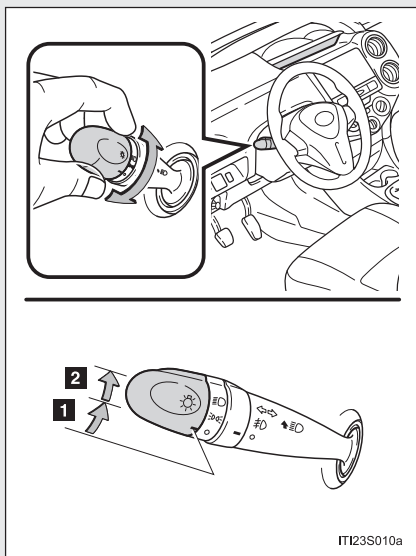

- 1** As luzes dianteiras, traseiras, da placa de licença e do painel de instrumentos estarão acesas.
- 2** Os faróis e todas as luzes listadas acima estarão acesas.

Acender o fecho alto dos faróis

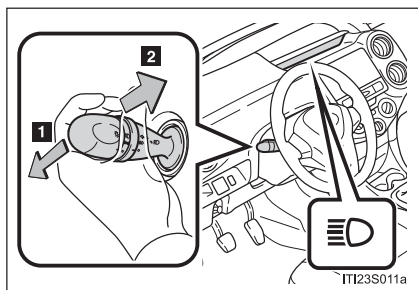

1 Com os faróis acesos, pressione para frente a alavanca para acender os fochos altos. Retorne a alavanca à posição central para apagar os fochos altos.

2 Puxe a alavanca na sua direção e solte-a para piscar os fochos altos uma vez.

Você poderá piscar os fochos altos com os faróis acesos ou apagados.

■ Verificação da regulação de alcance dos faróis

O ajuste dos faróis é necessário a cada 2 anos. Para o ajuste, contate uma Concessionária Autorizada Toyota.

NOTA

■ Para evitar a descarga da bateria

Não mantenha as luzes acesas além do necessário quando o motor não estiver funcionando.

4-2. Operação das luzes e limpadores

Faróis de neblina*

Os faróis de neblina asseguram excelente visibilidade em condições difíceis de condução, por exemplo sob chuva ou neblina.

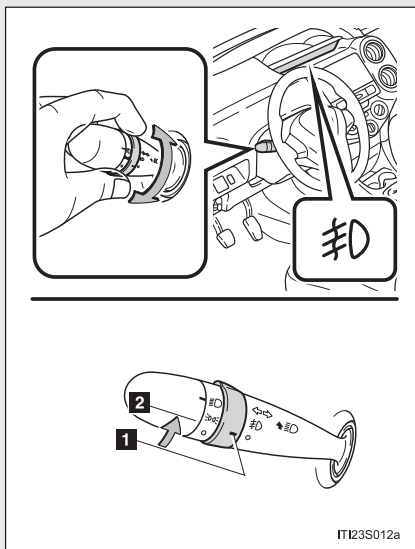

- 1 Faróis de neblina apagados
- 2 Faróis de neblina acesos

- Os faróis de neblina poderão ser usados quando Os faróis ou lanternas dianteiras estiverem acesas.

*: Se equipado

4-2. Operação das luzes e limpadores

Limpador e lavador do para-brisa

Tipo A

A operação do limpador é selecionada ao mover a alavanca conforme segue.

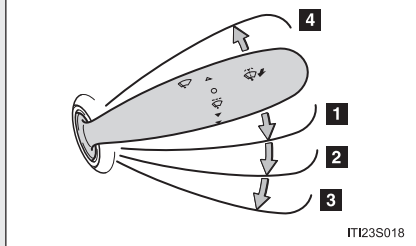
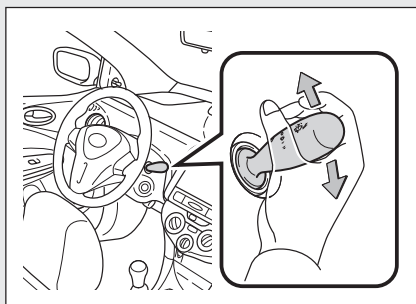

IT123S018

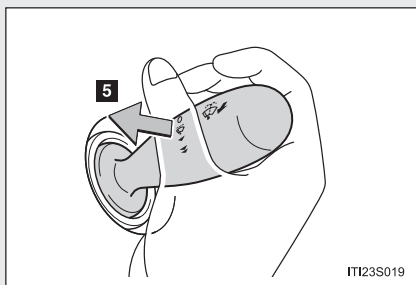

IT123S019

- 1 Operação do limpador do para-brisa intermitente
- 2 Operação do limpador do para-brisa em velocidade baixa
- 3 Operação do limpador do para-brisa em velocidade alta
- 4 Operação temporária
- 5 Operação do lavador

4-2. Operação das luzes e limpadores

Tipo B

A operação do limpador é selecionada ao mover a alavanca conforme segue.

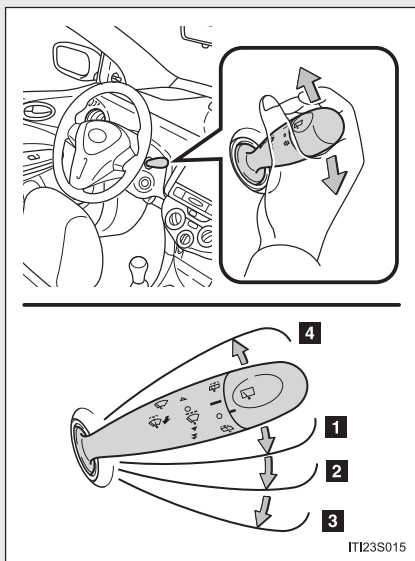

- 1 Operação do limpador do para-brisa intermitente
- 2 Operação do limpador do para-brisa em velocidade baixa
- 3 Operação do limpador do para-brisa em velocidade alta
- 4 Operação temporária

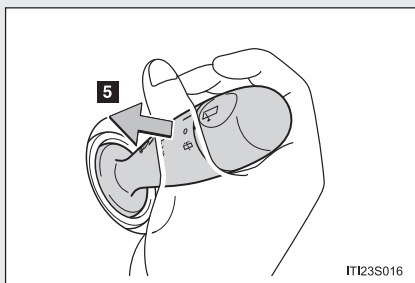

- 5 Operação dupla do lavador/limpador
O limpador será acionado automaticamente algumas vezes após o jato do lavador.

4-2. Operação das luzes e limpadores

- **O limpador e lavador do para-brisa poderão ser usados quando**
A chave de ignição está posicionada em “ON”.
- **Se não houver pulverização de fluido do lavador**
Verifique se os bocais do lavador não estão obstruídos e se há fluido no reservatório do lavador do para-brisa.

 **NOTA**

- **Quando o para-brisa estiver seco**
Não use o limpador, uma vez que poderá danificar o para-brisa.
- **Quando o reservatório do lavador estiver vazio**
Não acione continuamente o interruptor uma vez que a bomba de fluido do lavador poderá superaquecer.

4-2. Operação das luzes e limpadores

Limpador e lavador do vidro traseiro (hatchback)*

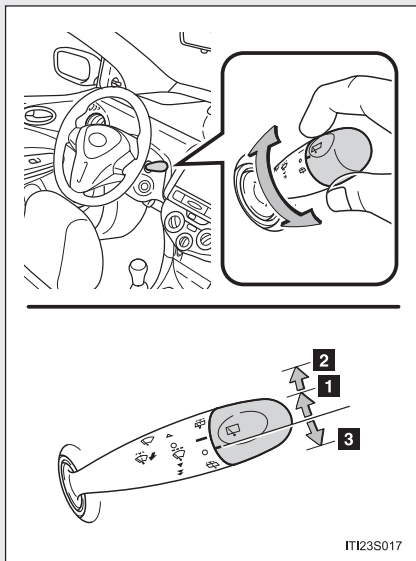

- 1 Operação normal do limpador do vidro
- 2 Operação dupla do lavador/limpador
- 3 Operação do lavador

- **O limpador e lavador do vidro traseiro poderão ser usados quando**
A chave de ignição está posicionada em “ON”.
- **Se não houver pulverização de fluido do lavador**
Verifique se o bocal do lavador não está obstruído e se há fluido no reservatório do lavador.

NOTA

- **Quando o vidro traseiro estiver seco**

Não use o limpador, uma vez que poderá danificar o vidro traseiro.

- **Quando o reservatório do lavador estiver vazio**

Não acione continuamente o interruptor uma vez que a bomba de fluido do lavador poderá superaquecer.

*: Se equipado

Seção 4-3
Uso de outros sistemas de
condução

- Sistemas de suporte à condução

4-3. Uso de outros sistemas de condução

Sistemas de suporte à condução

Para aumentar a segurança e o desempenho na condução, os sistemas abaixo funcionam automaticamente em resposta às diversas condições de condução.

Entretanto, lembre-se de que estes sistemas são complementares e portanto não dependa exclusivamente deles ao dirigir o veículo.

- **ABS (Sistema de Freio Antiblocante) (se equipado)**
Ajuda a evitar o bloqueio das rodas quando os freios são aplicados repentinamente, ou se os freios forem aplicados durante a condução em pista escorregadia
- **EPS (Direção Elétrica Assistida) (se equipado)**
Utiliza um motor elétrico para reduzir o esforço necessário para esterçar o volante de direção.

■ Ruídos e vibrações causados pelo ABS

- Um ruído poderá ser ouvido, vindo do compartimento do motor após a partida ou imediatamente após o início do movimento do veículo. Este ruído não indica impropriedade em qualquer destes sistemas.
- Quando o sistema acima estiver funcionando, poderá haver alguma das condições abaixo. Nenhuma significa impropriedade no sistema.
 - Vibrações na carroçaria e sistema de direção.
 - Ruído no motor após a parada do veículo.
 - Leve pulsação do pedal de freio após a ativação do sistema ABS.
 - Leve movimento para baixo do pedal de freio após a ativação do sistema ABS.

■ Ruído operacional de EPS

Quando o volante de direção estiver em funcionamento, poderá ser ouvido um ruído do motor (assobio). Isto não indica uma impropriedade.

■ Redução na efetividade do sistema EPS

A efetividade do sistema EPS será reduzida para evitar o superaquecimento do sistema quando houver comando para esterçamento frequente durante um longo período. Como resultado o volante de direção poderá tornar-se pesado. Caso isto ocorra, evite o esterçamento excessivo ou pare o veículo e desligue o motor. O sistema EPS deverá retornar à condição normal em 10 minutos.

ATENÇÃO

■ O sistema ABS não irá funcionar corretamente quando

- Os limites de aderência dos pneus forem excedidos (como pneus excessivamente desgastados).
- Houver aquaplanagem durante a condução em alta velocidade em pistas molhadas ou escorregadias.

■ Distância de frenagem quando o sistema ABS estiver funcionando em pistas úmidas ou escorregadias

O sistema ABS não foi projetado para reduzir a distância de frenagem do veículo. Sempre mantenha uma distância segura do veículo à sua frente, especialmente nas condições abaixo:

- Dirigindo em pistas sujas, cobertas de pedriscos
- Dirigindo com correntes para pneus
- Dirigindo sobre obstáculos na pista
- Dirigindo sobre pistas com buracos ou irregulares

■ Troca de pneus

Certifique-se de que a dimensão, marca, padrão de banda de rodagem e capacidade de carga total de todos os pneus seja a mesma. Além disso certifique-se de que os pneus sejam calibrados conforme o nível correto de pressão.

O sistema ABS não irá funcionar corretamente quando pneus diferentes forem instalados no veículo.

Contate uma Concessionária Autorizada Toyota para informações adicionais ao substituir pneus e rodas.

■ Manuseio de pneus e da suspensão

Usar pneus com algum tipo de problema ou modificar a suspensão irá afetar os sistemas de suporte à condução, e poderá causar impropriedade no sistema.

Seção 4-4
Informações sobre a condução

- Carga e bagagem
- Rebocamento de trailer/
reboque

4-4. Informações sobre a condução

Carga e bagagem

Observe as informações abaixo sobre precauções quanto à disposição de objetos, capacidade de bagagem e carga.

- Disponha a bagagem e carga no porta-malas/compartimento de bagagem sempre que possível.
- Certifique-se de que todos os itens sejam fixados na posição.
- Para manter a estabilidade do veículo durante a condução, posicione a bagagem uniformemente no porta-malas/compartimento de bagagem.
- Para maior economia de combustível, não transporte peso desnecessário.

ATENÇÃO

■ **Objetos que não devem ser transportados no porta-malas/compartimento de bagagem**

Os objetos abaixo poderão resultar em incêndio se forem transportados no porta-malas/compartimento de bagagem:

- Recipientes contendo gasolina
- Latas de aerosol

■ **Precauções quanto à acomodação de cargas e bagagens**

Observe as precauções abaixo.

A negligência poderá resultar em ferimentos graves ou fatais.

- Disponha a bagagem e carga no porta-malas/compartimento de bagagem sempre que possível.
- Para hatchback: Não empilhe carga ou bagagem no porta-malas, em uma altura acima dos encostos dos bancos.
- Estes objetivos poderão ser arremessados e possivelmente ocasionar ferimentos aos ocupantes do veículo em caso de frenagem súbita ou acidente.
- Não disponha carga ou bagagem nos locais abaixo, uma vez que os itens poderão deslocar sob o pedal da embreagem, freio ou acelerador e impedir que os mesmos sejam pressionados corretamente, podendo obstruir a visão do motorista ou atingi-lo bem como aos passageiros, resultando em acidentes.
 - Pés do motorista
 - Banco do passageiro dianteiro ou traseiro (itens empilhados)
 - Cobertura do porta-malas (para sedan)
 - Cobertura do compartimento de bagagem (para hatchback, se equipado)
 - Painel de instrumentos
 - Cobertura do painel de instrumentos

4-4. Informações sobre a condução

ATENÇÃO

- Fixe todos os itens no compartimento de passageiros, uma vez que poderão se mover e ocasionar ferimentos aos ocupantes em caso de frenagem súbita, manobra repentina ou acidente.
- Ao rebater os bancos traseiros, objetos longos não deverão ser colocados logo atrás dos bancos dianteiros.
- Não permita que os ocupantes entrem ou permaneçam no interior do porta-malas enquanto o veículo estiver em movimento. O compartimento de bagagem não foi projetada para o transporte de passageiros. Eles deverão ocupar os bancos e manter os cintos de segurança devidamente travados. A negligência poderá resultar em ferimentos graves ou fatais em caso de frenagem súbita, manobra repentina ou acidente.

■ Carga e distribuição

- Não sobrecarregue o veículo.
- Não disponha a carga desigualmente.

O carregamento inadequado poderá causar deterioração do sistema de direção ou do controle de frenagem que poderá resultar em ferimentos graves ou fatais.

4-4. Informações sobre a condução

Rebocamento de trailer/reboque

A Toyota não recomenda o rebocamento um trailer/reboque usando o seu veículo. A Toyota também não recomenda a instalação de engate ou o uso de suporte para cadeira de rodas, scooter, bicicleta, etc. O seu veículo não foi projetado para o rebocamento de trailer/reboque ou para o uso de suportes montados no engate para trailer/reboque.



Capacidade de rebocamento:
0 kg

4-4. Informações sobre a condução

5-1. Uso do sistema do ar condicionado e desembaçador

Sistema do ar condicionado* 5-1-2

Desembaçador do vidro traseiro* 5-1-8

5-2. Uso do sistema de áudio

Sistema de áudio* 5-2-2

Uso do rádio 5-2-4

Uso do CD player 5-2-6

Execução de discos MP3, WMA e AAC 5-2-13

Conexão de iPod* 5-2-23

Conexão de memória USB* 5-2-31

Uso ideal do sistema de áudio 5-2-40

Ajustar o relógio* 5-2-42

5-3. Uso da luz interna

Luz interna 5-3-2

• Luz interna 5-3-3

5-4. Uso dos compartimentos de estocagem

Lista dos compartimentos de estocagem 5-4-2

• Porta-luvas 5-4-3

• Porta-copos 5-4-5

• Porta-garrafas 5-4-6

5-5. Outros dispositivos internos

Para-sóis 5-5-2

Espelhos do para-sol* 5-5-3

Saída de energia 5-5-4

Dispositivos no compartimento de bagagem (hatchback) 5-5-5

Seção 5-1
Uso do sistema do ar
condicionado e desembaçador

- Sistema do ar condicionado
- Desembaçador do vidro traseiro

5-1. Uso do sistema do ar condicionado e desembaçador

Sistema do ar condicionado*

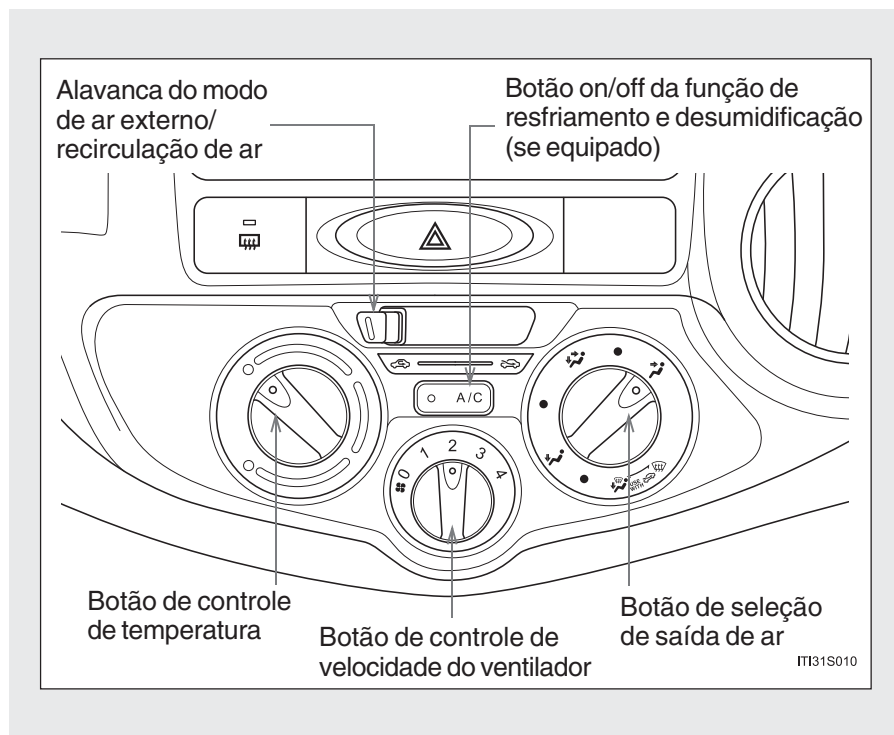

*: Se equipado

Ajustes

■ Ajuste básico

PASSO 1 Para ligar o sistema do ar condicionado e ajustar a velocidade do ventilador, gire o botão de controle de velocidade do ventilador no sentido horário (aumentar) ou anti-horário (diminuir).

Girar o botão para “0” irá desligar o ventilador.

PASSO 2 Para ajustar a temperatura, gire o botão de controle de temperatura no sentido horário (aquecer) ou anti-horário (esfriar).

Se  não for pressionado, o sistema irá ventilar o ar na temperatura ambiente ou aquecido.

PASSO 3 Para selecionar as saídas de ar, ajuste o botão de seleção de saída de ar à posição apropriada.

As posições entre as seleções de saída de ar indicadas abaixo também podem ser selecionadas para ajuste fino.

5-1. Uso do sistema do ar condicionado e desembaçador

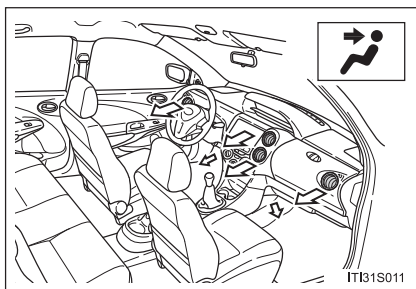

O ar flui para a parte superior do corpo.

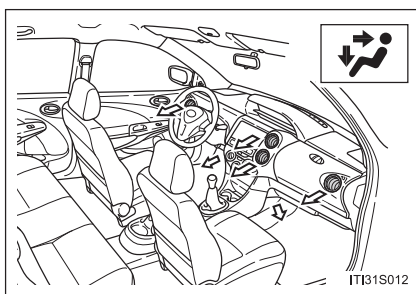

O ar flui para a parte superior do corpo e a área dos pés.

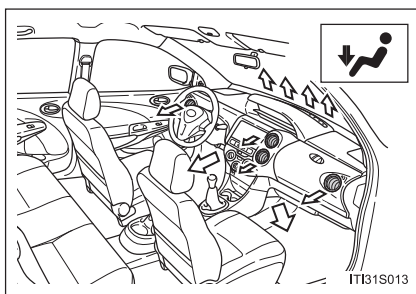

O ar flui principalmente para a área dos pés.

5-1. Uso do sistema do ar condicionado e desembaçador

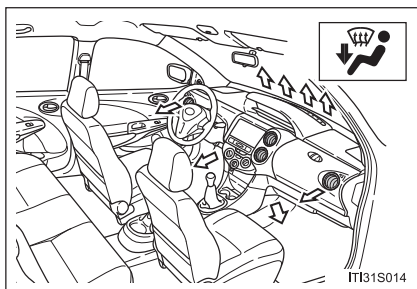

O ar flui para a área dos pés e o desembaçador do para-brisa entra em funcionamento.

Posicione a alavanca do modo de ar externo/recirculação para

o modo  (ar externo).

Ao pressionar  para ligar a função de resfriamento e desumidificação, o para-brisa e os vidros laterais serão limpos mais rapidamente.

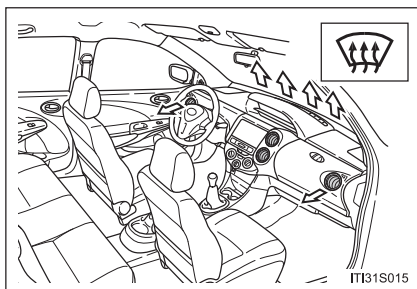

O ar flui para o para-brisa e vidros laterais.

Posicione a alavanca do modo de ar externo/recirculação para



o modo  (ar externo).

Ao pressionar  para ligar a função de resfriamento e desumidificação, o para-brisa e os vidros laterais serão limpos mais rapidamente.

■ Comutação entre os modos de ar externo e recirculação de ar

Mova a alavanca do modo de ar externo/recirculação de ar.

Sempre que a alavanca for movida, irá comutar entre os modos

 (entrada de ar externo no veículo) e  (recirculação do ar do interior do veículo).

5-1. Uso do sistema do ar condicionado e desembaçador

Ajuste da posição das saídas de ar

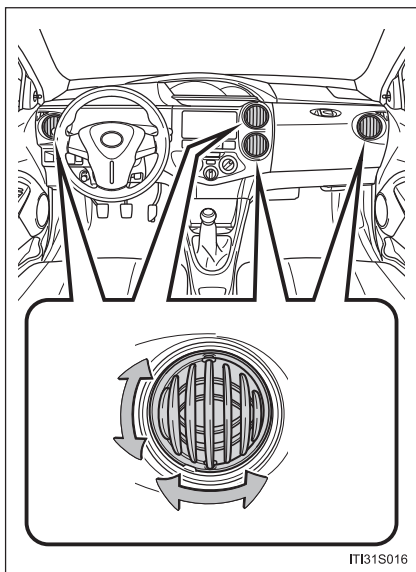

Direcionam o fluxo de ar para a esquerda ou direita, para cima ou para baixo.

Ao desembaçar os vidros laterais, coloque os difusores direito e esquerdo voltados para os mesmos.

Abrir e fechar as saídas de ar

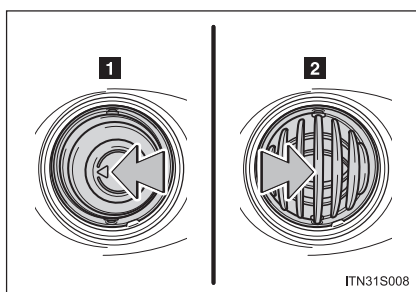

- 1** Fecha a ventilação.
- 2** Abre a ventilação.

5-1. Uso do sistema do ar condicionado e desembaçador

■ Uso do sistema no modo de recirculação de ar

Os vidros irão embaçar mais facilmente se o modo de recirculação de ar for usado durante um longo período.

■ Quando a temperatura do ar externo estiver abaixo de 0°C

A função de resfriamento e desumidificação poderá não funcionar mesmo quando  for pressionado.

■ Odores do ar condicionado

- Durante o uso, vários odores do interior e exterior do veículo podem entrar e acumular no sistema do ar condicionado. Isso poderá causar odores emitidos pela ventilação.
- Para reduzir a ocorrência de odores:
Recomenda-se que o sistema do ar condicionado seja ajustado no modo de ar externo antes de desligar o veículo.

ATENÇÃO

■ Para evitar embaçamento do para-brisa

Não use  durante a operação de ar frio em condição climática extremamente úmida. A diferença entre a temperatura do ar externo e a temperatura do para-brisa poderá causar embaçamento da superfície do para-brisa e obstruir a sua visão.

NOTA

■ Para evitar a descarga da bateria

Não deixe o sistema do ar condicionado ligado durante um período além do necessário quando o motor estiver desligado.

5-1. Uso do sistema do ar condicionado e desembaçador

Desembaçador do vidro traseiro*

O desembaçador é utilizado para desembaçar o vidro traseiro.

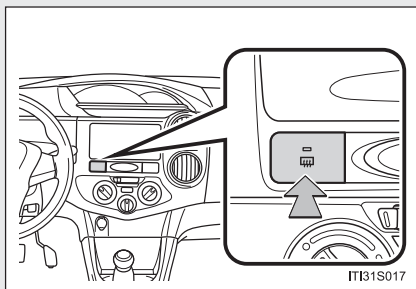

Ligar/desligar o desembaçador

- O desembaçador poderá ser acionado quando a chave de ignição está posicionada em “ON”.



NOTA

- Para evitar a descarga da bateria

Não deixe o desembaçador traseiro ligado durante um período além do necessário quando o motor estiver desligado.

*: Se equipado

Seção 5-2

Uso do sistema de áudio

- Sistema de áudio
- Uso do rádio
- Uso do CD player
- Execução de discos MP3, WMA e AAC
- Conexão de iPod
- Conexão de memória USB
- Uso ideal do sistema de áudio
- Ajustar o relógio

Ligar e desligar o sistema

Pressione o botão “PWR/MODE” para ligar o sistema de áudio.

Pressione e mantenha pressionado o botão “PWR/MODE” para desligar o sistema de áudio.

Ajustar o volume

Gire o botão “VOL” no sentido horário para aumentar o volume.

Gire o botão “VOL” no sentido anti-horário para reduzir o volume.

■ Uso de telefones celulares

Interferências nos alto-falantes do sistema de áudio poderão ser ouvidas se um telefone celular estiver sendo utilizado dentro ou próximo do veículo enquanto o sistema de áudio estiver em funcionamento.

ATENÇÃO

■ Certificação do disc player

Este é um produto laser de classe 1.

- O uso dos controles ou ajustes ou desempenho de procedimentos diferentes daqueles especificados aqui, poderá resultar em exposição a radiações perigosas.
- Não abra as tampas e não faça você mesmo os reparos. Providencie os serviços de um profissional qualificado.

NOTA

■ Para evitar a descarga da bateria

Não deixe o sistema de áudio ligado durante um período além do necessário quando o motor estiver desligado.

■ Para evitar danos ao sistema de áudio



Esteja atento para não respingar bebidas ou outros fluídos no sistema de áudio.

5-2. Uso do sistema de áudio

Uso do rádio



Ajuste de estações pré-sintonizadas

PASSO 1 Procure as estações desejadas pressionando, ou pressionando e mantendo pressionado  ou .

PASSO 2 Pressione e mantenha pressionado um dos botões de pré-sintonização de “1” a “6” até ouvir um bip.

Busca de estações de rádio

PASSO 1 Pressione “^” ou “v”.

Todas as estações com recepção serão executadas por 5 segundos.

PASSO 2 Quando a estação desejada for atingida, pressione “^” ou “v” novamente.

■ Quando a bateria for desconectada

As estações pré-sintonizadas são apagadas.

■ Sensibilidade de recepção

Manter a recepção perfeita de rádio constantemente é difícil em virtude da posição continuamente alterada da antena, diferenças na intensidade do sinal e objetos próximos, como trens, transmissores, etc.

NOTA

■ Para evitar danos, remova a antena nos seguintes casos:

- A antena irá tocar o teto de uma garagem.
- Uma capa será colocada no teto.
- Ao usar o lava-rápido.
- Quaisquer outros casos em que houver risco de tocar peças próximas.

5-2. Uso do sistema de áudio

Uso do CD player

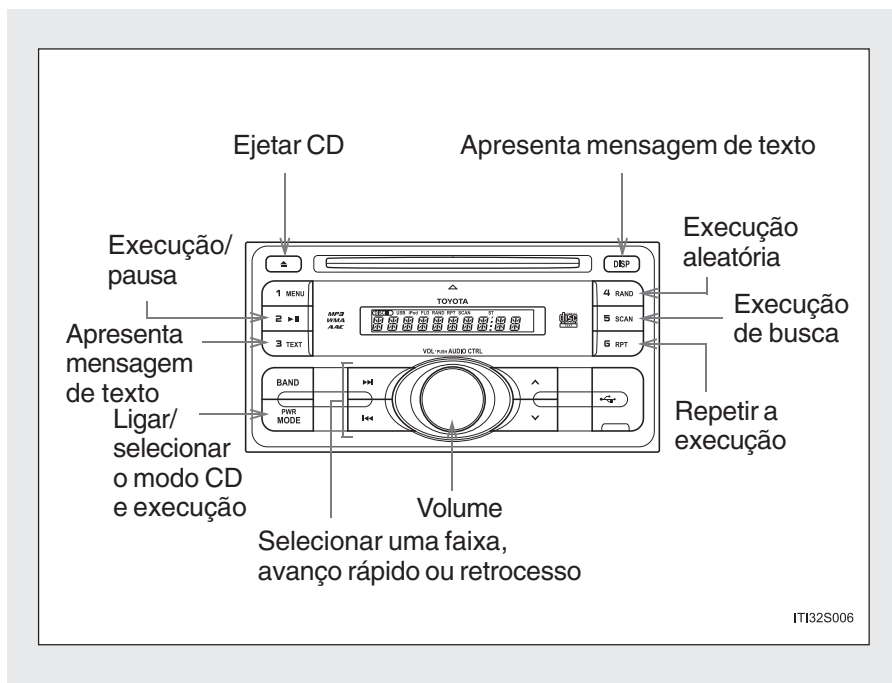



Carregar um CD

Insira um CD.



Ejetar um CD

Pressione  e remova o CD.

Selecionar uma faixa

Pressione  para avançar ou  para retroceder até que o número da faixa desejada seja apresentado.

Avanço rápido ou retrocesso de faixas

Para o avanço rápido ou retrocesso, pressione e mantenha pressionado  ou .

Procurar faixas

Pressione o botão “SCAN”.

Os primeiros dez segundos de cada faixa serão executados.

Pressione o botão “SCAN” novamente para cancelar, ou quando a faixa desejada for alcançada.

5-2. Uso do sistema de áudio

Execução aleatória

Pressione o botão “RAND”.

As faixas serão executadas aleatoriamente.

Para cancelar, pressione novamente o botão “RAND”.

Repetir a execução

Pressione o botão “RPT”.

Para cancelar, pressione novamente o botão “RPT”.

Comutar informações no mostrador

Pressione o botão “TEXT”.

Cada vez que o botão for pressionado, as informações no mostrador serão alteradas na sequência: Número da faixa/Tempo decorrido → Título do CD → Título da faixa.

■ Dispositivo de proteção do CD player

Para proteger os componentes internos, a execução será interrompida automaticamente após a detecção de um problema.

■ Mostrador

Até 10 caracteres poderão ser apresentados por vez.

Se houver 11 caracteres ou mais, ao pressionar e manter pressionado o botão “TEXT” por 1 segundo ou mais, os demais caracteres serão apresentados.

No máximo 16 caracteres poderão ser apresentados.

Se o botão “TEXT” for pressionado por 1 segundo ou mais novamente ou não tiver sido pressionado durante 6 segundos ou mais, o mostrador irá retornar aos primeiros 10 caracteres.

Conforme o conteúdo gravado, os caracteres poderão não ser apresentados corretamente ou poderão não ser apresentados.

■ Mensagens de erro

“NO DISC”: Indica que o CD não foi introduzido.

“NO TITLE”: Isto indica que nenhum título está descrito no CD.

“DISC -E1-”: Indica que o CD está sujo ou foi introduzido na posição errada.

“DISC -E2-”: Indica que o CD está danificado.

“DISC -E3-”: Indica que há uma impropriedade no CD player.

5-2. Uso do sistema de áudio

■ Discos que podem ser usados

Os discos com as identificações abaixo podem ser usados.

A execução poderá não ser possível conforme o formato da gravação ou características do disco, ou devido a riscos, sujeira ou deterioração.



Os CDs com dispositivos para proteção de cópia não podem ser usados.

■ Produtos para limpeza de lente

Não use produtos para limpeza de lente. Isto poderá danificar o CD player.

■ Se os CDs forem mantidos no CD player ou na posição ejetada durante longos períodos

Os CDs poderão ser danificados e poderão não ser executados corretamente.

⚠ NOTA

■ **CDs e adaptadores que não podem ser usados**

Não use os tipos de CDs abaixo, adaptadores de CD de 8 cm ou disco duplo.

Isto poderá danificar o CD player e/ou a função de introdução/ejeção de CD.

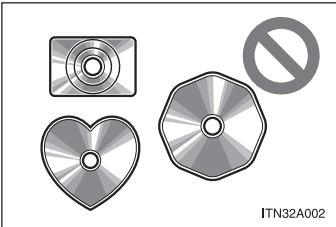

- CDs com diâmetro diferente de 12 cm

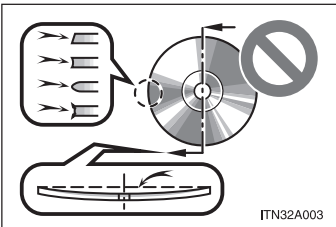

- CDs de baixa qualidade e deformados

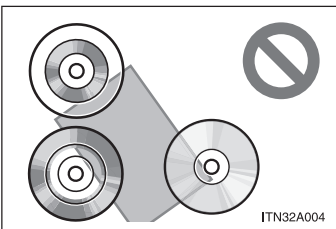

- CDs com área de gravação transparente ou translúcida

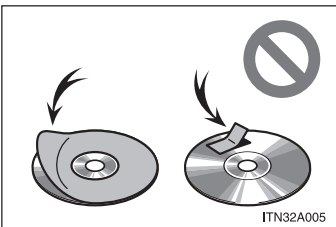

- CDs em que tenham sido coladas fitas, adesivos ou etiquetas CD-R, ou cuja etiqueta tenha se descolado

5-2. Uso do sistema de áudio

NOTA

■ Precauções quanto ao CD player

A negligência quanto às precauções abaixo poderá resultar em danos graves aos CDs ou ao CD player.

- Introduza apenas CDs na abertura destinada à entrada de CDs do CD player.
- Não aplique óleo ao CD player.
- Armazene os CDs fora do alcance da luz solar direta.
- Jamais desmonte componente algum do CD player.

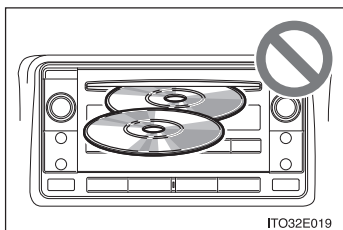

- Não introduza mais de um CD ao mesmo tempo.

5-2. Uso do sistema de áudio

Execução de discos MP3, WMA e AAC

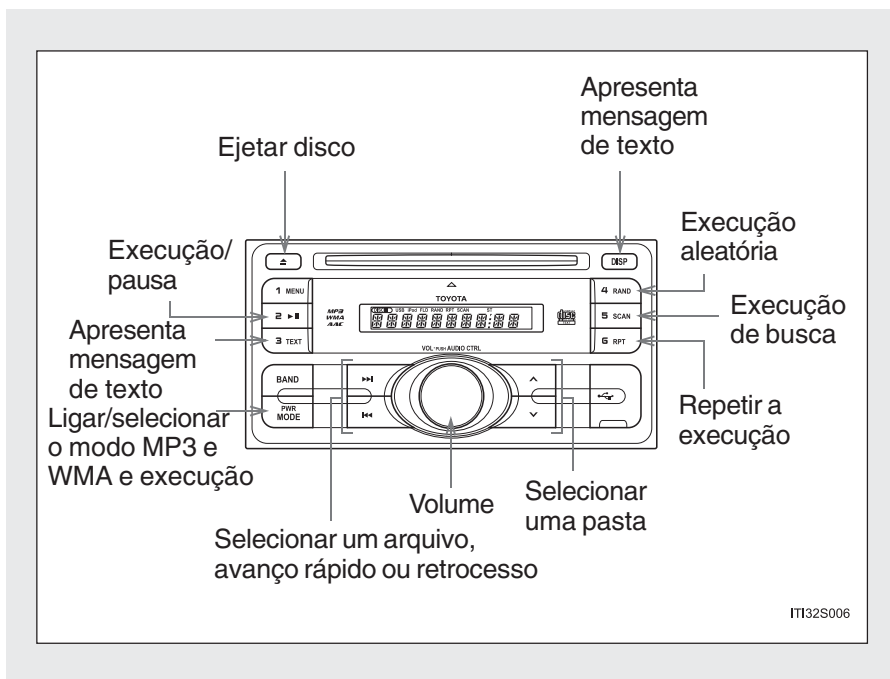

Inserir e ejetar discos MP3, WMA e AAC

→P. 5-2-6

5-2. Uso do sistema de áudio

Selecionar e buscar uma pasta

- **Selecionar uma pasta de cada vez**

Pressione o botão “v” ou “^” para selecionar a pasta desejada.

- **Busca do primeiro arquivo de todas as pastas**

Pressione e mantenha pressionado o botão “SCAN” até ouvir um bip.

Os primeiros dez segundos do primeiro arquivo de cada pasta serão executados.

Pressione o botão “SCAN” novamente para cancelar, ou quando a faixa desejada for alcançada.



Avanço rápido ou retrocesso de arquivos

Para o avanço rápido ou retrocesso, pressione e mantenha pressio-

nado  ou .

Selecionar e buscar arquivos

■ Selecionar um arquivo

Pressione  ou  para selecionar o arquivo desejado.

■ Busca de arquivos em uma pasta

Pressione o botão “SCAN”.

Os primeiros dez segundos de cada arquivo serão executados.

Pressione o botão “SCAN” novamente para cancelar, ou quando a faixa desejada for alcançada.

Execução aleatória

■ Executar arquivos de uma pasta aleatoriamente

Pressione o botão “RAND”.

Para cancelar, pressione novamente o botão “RAND”.

■ Executar todos os arquivos de um disco aleatoriamente

Pressione e mantenha pressionado o botão “RAND” até ouvir um bip.

Para cancelar, pressione e mantenha pressionado o botão “RAND” novamente.

5-2. Uso do sistema de áudio

Repetir a execução

■ Repetir um arquivo

Pressione o botão “RPT”.

Para cancelar, pressione novamente o botão “RPT”.

■ Repetir todos os arquivos de uma pasta

Pressione e mantenha pressionado o botão “RPT” até ouvir um bip.

Para cancelar, pressione novamente o botão “RPT”.

Comutar informações no mostrador

Pressione o botão “TEXT”.

Cada vez que o botão for pressionado, as informações no mostrador serão alteradas na sequência: Pasta No./Arquivo No. → Tempo decorrido → Nome da pasta → Nome do arquivo → Título do Álbum (somente MP3) → Título da faixa → Nome do artista

■ **Dispositivo de proteção do CD player**

→P. 5-2-9

■ **Mostrador**

→P. 5-2-9

■ **Mensagens de erro**

“NO DISC”: Indica que o CD não foi introduzido.

“NO TITLE”: Isto indica que nenhum título está descrito no CD.

“DISC -E1-”: Indica que o CD está sujo ou foi introduzido na posição errada.

“DISC -E2-”: Indica que o CD está danificado.

“DISC -E3-”: Indica que há uma impropriedade no CD player.

“DISC -E4-”: Indica que o formato de arquivo MP3/WMA não é comum, não sendo suportado pelo sistema.

“DISC -E5-”: Indica que o arquivo WMA/ACC apresenta direitos autorais.

5-2. Uso do sistema de áudio

■ Discos que podem ser usados

Os discos com as identificações abaixo podem ser usados.

A execução poderá não ser possível conforme o formato da gravação ou características do disco, ou devido a riscos, sujeira ou deterioração.



■ Produtos para limpeza de lente

→P. 5-2-10

■ Se os CDs forem mantidos no CD player ou na posição ejetada durante longos períodos

→P. 5-2-10

■ Arquivos MP3 e WMA

MP3 (MPEG Audio LAYER 3) é um formato padrão de compressão de áudio.

Os arquivos podem ser comprimidos a aproximadamente 1/10 da sua dimensão real, através de compressão MP3.

WMA (Windows Media Audio) é um formato Microsoft de compressão de áudio.

Este formato comprime os dados de áudio a uma dimensão menor do que o formato MP3.

Há um limite que pode ser usado para os padrões de arquivo MP3 e WMA e a mídia/formatos gravados neles.

- Compatibilidade de arquivo MP3
 - Padrões compatíveis
 - MP3 (MPEG1 AUDIO LAYER 3, MPEG2 AUDIO LAYER 3)
 - Frequências de amostragem compatíveis
 - MPEG1 AUDIO LAYER 3: 32, 44,1, 48 (kHz)
 - MPEG2 AUDIO LAYER 3: 16, 22,05, 24 (kHz)
 - Bit rates compatíveis (compatível com VBR [8 - 320 kbps])
 - MPEG1 AUDIO LAYER 3: 32-320 (kbps)
 - MPEG2 AUDIO LAYER 3: 8 - 160 (kbps)
 - Modos compatíveis de canais: estéreo, joint stereo, dual channel e monaural

- Compatibilidade de arquivo WMA
 - Padrões compatíveis
WMA Ver. 7, 8, 9
 - Frequências de amostragem compatíveis
32, 44,1, 48 (kHz)
 - Bit rates compatíveis
32 - 384 (kbps, VBR)
- Mídia compatível

As mídias que podem ser usadas para execução de MP3 e WMA são CD-Rs e CDRWs.

A execução em alguns casos poderá não ser possível, se o CD-R ou CD-RW não foi finalizado. A execução poderá não ser possível ou o áudio poderá saltar se o disco estiver riscado ou marcado com impressões digitais.

- Formatos de disco compatíveis

Os formatos de disco abaixo podem ser usados:

- Formatos de disco: CD-ROM Modo 1 e Modo 2
CD-ROM XA Modo 2, Form 1 e Form 2
- Formatos de arquivo: ISO9660 Nível 1, Nível 2, (Romeo, Joliet)
Os arquivos MP3 e WMA gravados em qualquer formato além dos listados acima poderão não ser executados corretamente, e os seus nomes de arquivo e nomes de pastas poderão não ser apresentados corretamente.

Os itens relacionados a padrões e limitações são apresentados abaixo:

- Hierarquia máxima de diretório: 8 níveis
- Extensão máxima dos nomes de pastas/nomes de arquivos: 16 caracteres
- Número máximo de pastas: 255 (incluindo a raiz)
- Número máximo de arquivos por disco: 512

5-2. Uso do sistema de áudio

- Nomes de arquivo

Os únicos arquivos que podem ser reconhecidos como MP3/WMA e executados são os que apresentam extensão .mp3 ou .wma.

- Discos com gravação multissessão

Como o sistema de áudio é compatível com multissessões, é possível executar discos que contenham arquivos MP3 e WMA. Entretanto, somente a primeira sessão poderá ser executada.

- Tags ID3 e WMA

As tags ID3 podem ser adicionadas a arquivos MP3, possibilitando a gravação do título da faixa, nome do artista, etc.

O sistema é compatível com tags ID3 Ver. 1.0, 1.1, e Tags ID3 Ver. 2.2, 2.3. (O número de caracteres é baseado em ID3 Ver. 1.0 e 1.1).

As tags WMA podem ser adicionadas a arquivos WMA, possibilitando a gravação do título de faixa e nome do artista assim como as tags ID3.

- Execução de MP3 e WMA

Quando for introduzido um disco contendo arquivos MP3 ou WMA, todos os arquivos no disco serão verificados. Após a verificação do arquivo, o primeiro arquivo MP3 ou WMA será executado. Para que a verificação de arquivo seja feita mais rapidamente, recomendamos não gravar outros arquivos exceto MP3 ou WMA ou criar pastas desnecessárias.

- Extensões

Se as extensões de arquivo .mp3 e .wma forem usadas para arquivos que não sejam MP3 e WMA, os mesmos serão incorretamente reconhecidos e executados como arquivos MP3 e WMA. Isto poderá resultar em muita interferência e danos aos alto-falantes.

- Execução
 - Para executar arquivos MP3 com qualidade estável de áudio, recomendamos o bit rate fixo de 128 kbps e frequência de amostragem de 44,1 kHz.
 - A execução de CD-R ou CD-RW poderá não ser possível em alguns casos, conforme as características do disco.
 - Há uma ampla variedade de freeware e outros softwares de codificação para arquivos MP3 e WMA no mercado, e conforme o status de codificação e o formato do arquivo, poderá haver má qualidade de áudio ou ruídos no início da execução. Em alguns casos, a execução definitivamente não será possível.
 - Quando houver gravação de arquivos que não sejam MP3 ou WMA em um disco, poderá ser necessário mais tempo para reconhecimento do disco e em alguns casos, a execução poderá não ser possível.
 - Microsoft, Windows, e Windows Media são marcas registradas da Microsoft Corporation nos Estados Unidos e em outros países.

5-2. Uso do sistema de áudio

■ Arquivos AAC

- Compatibilidade de arquivo AAC
 - Padrões compatíveis
MPEG4-AAC-LC (Baixa Complexidade)
 - Frequências de amostragem compatíveis
8, 11.025, 12, 16, 22.05, 24, 32, 44.1, 48 (kHz)
 - Bit rates compatíveis
Monaural: 8 - 160 (kbps)
Estéreo: 16 - 320 (kbps)
- Execução
 - Recomenda-se ajustar o bit rate em “128 kbps ou mais” e “fixo”.
 - Os formatos e extensões para dados AAC variam conforme a utilização do software de codificação.
 - O arquivo AAC que pode ser reproduzido nesta unidade possui a extensão “.m4a” codificada com Apple iTunes versão 10.
 - A extensão de arquivo para arquivos codificados com o Codificador do iTunes Apple Lossless é “.m4a”, contudo esses arquivos não podem ser executados nesta unidade.
 - Arquivo sob proteção de direito autoral não pode ser reproduzido.



NOTA

■ CDs e adaptadores que não podem ser usados

→P. 5-2-11

■ Precauções quanto ao CD player

→P. 5-2-12

5-2. Uso do sistema de áudio

Conexão de iPod*

Conectar um iPod permite que você aprecie suas músicas nos alto-falantes do veículo.

■ Conexão de iPod

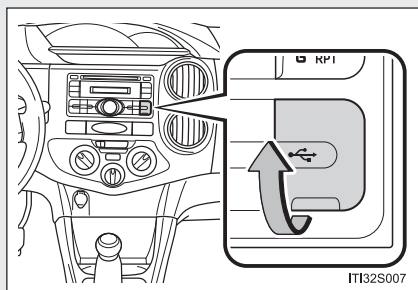

Abra a tampa e conecte um iPod usando o cabo.

Ligue o iPod se não estiver ligado.

*: Se equipado

5-2. Uso do sistema de áudio

■ Painel de controle

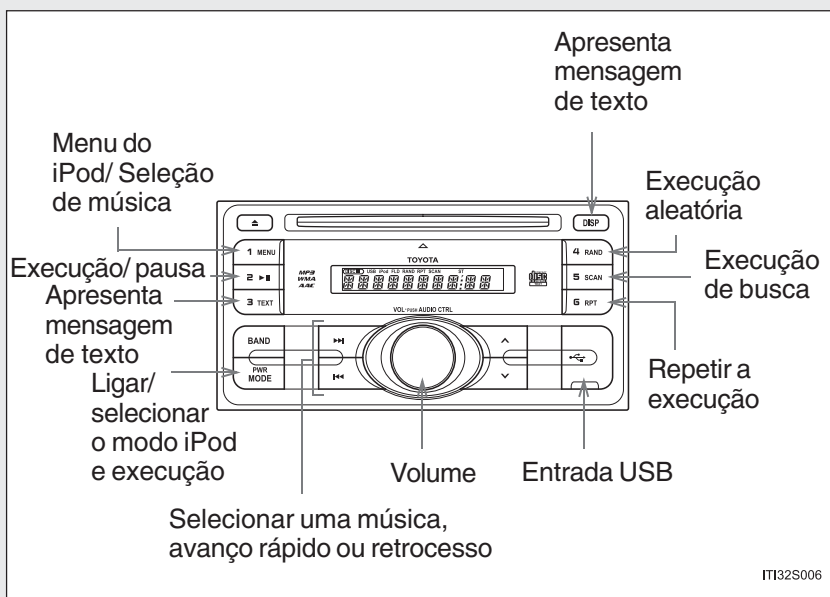

Selecionar um modo de execução e uma música de uma lista de seleção

- PASSO 1** Pressione o botão “MENU” para selecionar o modo menu do iPod.
- PASSO 2** Ao girar o botão “VOL” irá alterar o modo de execução na sequência abaixo:
“PLAYLISTS” → “ARTISTS” → “ALBUMS” → “GENRE”
- PASSO 3** Pressione o botão “VOL” para selecionar o modo de execução desejado.
Para retornar à lista de seleção anterior, gire o botão “VOL” no sentido horário.

■ Lista do modo de execução

Modo de execução	Primeira seleção	Segunda seleção	Terceira seleção	Quarta seleção
“PLAYLISTS”	Seleção de playlists	Seleção de músicas	–	–
“ARTISTS”	Seleção de artistas	Seleção de álbuns	Seleção de músicas	–
“ALBUMS”	Seleção de álbuns	Seleção de músicas	–	–
“GENRES”	Seleção de gênero	Seleção de artistas	Seleção de álbuns	Seleção de músicas

■ Selecionar uma lista

PASSO 1 Gire o botão “VOL” para apresentar a primeira lista de seleção.

PASSO 2 Pressione o botão “VOL” para selecionar o item desejado.
Ao pressionar o botão irá alterar para a segunda lista de seleção.

PASSO 3 Repita o mesmo procedimento para selecionar a lista de seleção desejada.

Para retornar à lista de seleção anterior, pressione o botão “MENU”.



■ Selecionar uma música a partir de uma lista de seleção

PASSO 1 Gire o botão “VOL” para selecionar uma música, quando a lista de seleção for apresentada.

PASSO 2 Pressione o botão “VOL” para executar uma música.
Para retornar à tela anterior, pressione o botão “MENU”.

5-2. Uso do sistema de áudio



Selecionar músicas

Pressione  ou  para selecionar a música desejada.

Executar músicas

Para executar uma música, pressione o botão “VOL”.

Avanço rápido ou retrocesso de músicas

Para o avanço rápido ou retrocesso, pressione e mantenha pressionado  ou .

Execução aleatória

■ Executar músicas de um álbum aleatoriamente

Pressione o botão “RAND”.

Para cancelar, pressione novamente o botão “RAND”.

■ Execução de álbuns aleatoriamente

Pressione e mantenha pressionado o botão “RAND”.

Para cancelar, pressione e mantenha pressionado o botão “RAND” novamente.

Repetir a execução

Pressione o botão “RPT”.

Para cancelar, pressione novamente o botão “RPT”.

Comutar informações no mostrador

Pressione o botão “TEXT”.

Cada vez que o botão for pressionado, as informações no mostrador serão alteradas na sequência: Número da faixa → Tempo decorrido → Título da faixa → Título do Álbum → Nome do artista

■ Sobre o iPod

- “Made for iPod” significa que um acessório eletrônico foi projetado para conectar-se especificamente ao iPod e foi certificado pelo desenvolvedor para atender aos padrões de desempenho da Apple.
- A Apple não é responsável pela operação deste dispositivo ou sua conformidade com os padrões de segurança e regulamentação.
- iPod, iPod classic, iPod nano e iPod touch são marcas registradas de Apple Inc., registradas nos Estados Unidos e em outros países.

■ Funções do iPod

- Quando um iPod é conectado e a fonte de áudio é alterada para o modo iPod, o dispositivo começará a execução do ponto em que parou na última utilização.
- Dependendo do iPod que está conectado ao sistema, determinadas funções poderão não estar disponíveis. Desconectar o dispositivo e reconectá-lo novamente poderá solucionar algumas falhas.
- Enquanto estiver conectado ao sistema, o iPod não poderá ser operado com seus próprios controles. É necessário usar os controles do sistema de áudio do veículo.

5-2. Uso do sistema de áudio

■ Problemas do iPod

Para solucionar a maioria dos problemas encontrados ao utilizar seu iPod, desconecte-o e reinicie-o.

Para instruções de como reiniciar seu iPod, consulte o manual de instruções do iPod.

■ Mostrador

Até 10 caracteres poderão ser apresentados por vez.

Se houver 11 caracteres ou mais, ao pressionar e manter pressionado o botão “TEXT” por 1 segundo ou mais, os demais caracteres serão apresentados.

No máximo 30 caracteres poderão ser apresentados.

Se o botão “TEXT” for pressionado por 1 segundo ou mais novamente no final dos caracteres ou não tiver sido pressionado durante 6 segundos ou mais, o mostrador irá retornar aos primeiros 10 caracteres.

Conforme o conteúdo gravado, os caracteres poderão não ser apresentados corretamente ou poderão não ser apresentados.

■ Mensagens de erro

- “NO SONGS”: Indica que não há músicas no iPod.
- “NO SONG”: Indica que algumas músicas disponíveis não foram encontradas na playlist selecionada.
- “IPOD ERROR”: Indica um problema no iPod ou em sua conexão.
- “USB -E1-”: Indica a ocorrência de um erro de comunicação do iPod.

■ Modelos compatíveis

Modelo	Geração	Versão do software
iPod	5ª geração	Ver. 1.3.0 ou superior
iPod nano	1ª geração	Ver. 1.3.1 ou superior
	2ª geração	Ver. 1.1.3 ou superior
	3ª geração	Ver. 1.1.3 ou superior
	4ª geração	Ver. 1.0.4 ou superior
	5ª geração	Ver. 1.0.2 ou superior
	6ª geração	Ver. 1.0 ou superior
iPod touch	1ª geração	Ver. 3.1.3 ou superior
	2ª geração	Ver. 4.2.1 ou superior
	3ª geração	Ver. 4.3.1 ou superior
	4ª geração	Ver. 4.2.1 ou superior
iPod classic	1ª geração	Ver. 1.1.2 ou superior

Dependendo das diferenças entre modelos ou versões de software, etc., alguns modelos listados acima podem ser incompatíveis com este sistema.

A 4ª geração de iPod e os modelos mais antigos não são compatíveis com este sistema.

iPod mini, iPod shuffle e iPod photo não são compatíveis com este sistema.

Os itens relacionados a padrões e limitações são apresentados abaixo:

- Número máximo de listas no dispositivo: 9999
- Número máximo de músicas no dispositivo: 65535
- Número máximo de músicas por lista: 65535

5-2. Uso do sistema de áudio

ATENÇÃO

■ Durante a condução

Não conecte o iPod nem opere seus controles.

NOTA

■ Para evitar danos ao iPod

- Não deixe o iPod no veículo. A temperatura interna do veículo poderá aumentar muito, resultando em danos ao dispositivo.
- Não pressione o iPod ou aplique força desnecessária enquanto estiver conectado, pois isso poderá danificar o iPod ou seu terminal.
- Não introduza objetos estranhos na entrada do iPod pois isso poderá danificar o iPod ou seu terminal.

5-2. Uso do sistema de áudio

Conexão de memória USB*

Conectar uma memória USB permite que você aprecie suas músicas nos alto-falantes do veículo.

■ Conexão de memória USB

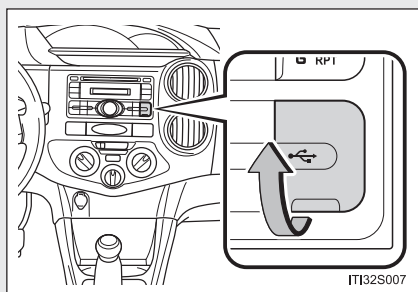

Abra a tampa e conecte a memória USB.

Ligue a memória USB se não estiver ligada.

*: Se equipado

5-2. Uso do sistema de áudio

■ Painel de controle

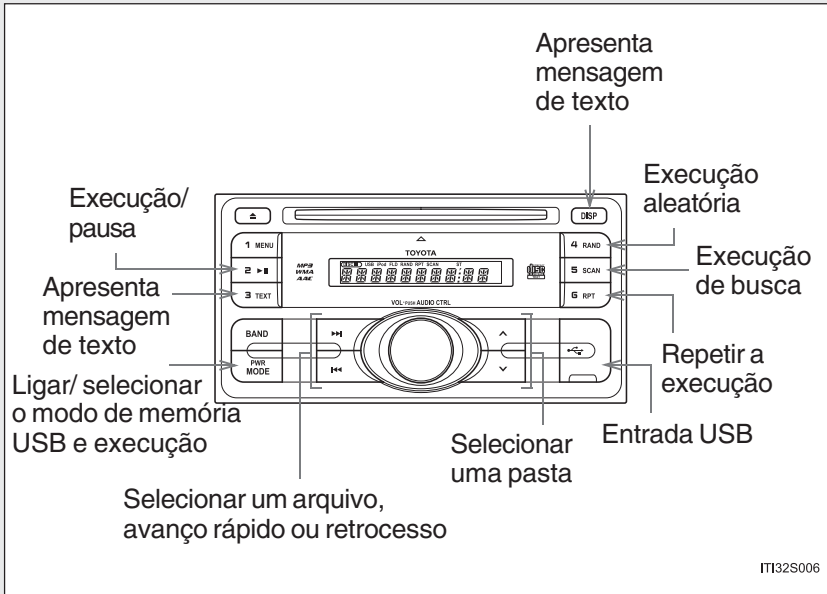

Selecionar e buscar uma pasta

■ **Selecionar uma pasta de cada vez**

Pressione “^” ou “v” para selecionar a pasta desejada.

■ **Busca do primeiro arquivo de todas as pastas**

PASSO 1 Pressione e mantenha pressionado o botão “SCAN” até ouvir um bip.

Os primeiros dez segundos do primeiro arquivo de cada pasta serão executados.



Para cancelar, pressione e mantenha pressionado o botão “SCAN” novamente.

PASSO 2 Quando a pasta desejada for atingida, pressione novamente o botão “SCAN”, a seguir a busca de arquivos iniciará automaticamente.

Pressione o botão “SCAN” novamente para cancelar ou quando o arquivo desejado for alcançado.

Selecionar e buscar arquivos

■ **Selecionar arquivos**

Pressione  ou  para selecionar o arquivo desejado.

■ **Busca de arquivos em uma pasta**



Pressione o botão “SCAN”.

Os primeiros dez segundos de cada arquivo serão executados.

Pressione o botão “SCAN” novamente para cancelar, ou quando a faixa desejada for alcançada.

5-2. Uso do sistema de áudio

Avanço rápido ou retrocesso de arquivos

Para o avanço rápido ou retrocesso, pressione e mantenha pressionado  ou .

Execução aleatória

■ Executar arquivos de uma pasta aleatoriamente

Pressione o botão “RAND”.

Para cancelar, pressione novamente o botão “RAND”.

■ Executar todos os arquivos de uma memória USB aleatoriamente

Pressione e mantenha pressionado o botão “RAND” até ouvir um bip.

Para cancelar, pressione e mantenha pressionado o botão “RAND” novamente.

Repetir a execução

■ Repetir um arquivo

Pressione o botão “RPT”.

Para cancelar, pressione novamente o botão “RPT”.

■ Repetir todos os arquivos de uma pasta

Pressione e mantenha pressionado o botão “RPT” até ouvir um bip.

Para cancelar, pressione e mantenha pressionado o botão “RPT” novamente.

Comutar informações no mostrador

Pressione o botão “TEXT”.

Cada vez que o botão for pressionado, as informações no mostrador serão alteradas na sequência: Pasta No./Arquivo No. → Tempo decorrido → Nome da pasta → Nome do arquivo → Título do Álbum (somente MP3) → Título da faixa → Nome do artista

■ Funções da memória USB

- Dependendo da memória USB conectada ao sistema, o dispositivo poderá não funcionar e certas funções poderão estar indisponíveis. Se o dispositivo estiver inoperante ou uma função estiver indisponível devido a uma impropriedade (diferente de uma especificação do sistema), desconectar o dispositivo e reconectá-lo novamente poderá solucionar o problema.
- Se a memória USB ainda não funcionar após ser desconectada e reconectada, formate a memória.

■ Mostrador

→P. 5-2-9

■ Mensagens de erro

- “NO DEVICE”: Indica um problema na memória USB ou em sua conexão.
- “NO FILE”: Indica que não há arquivos MP3/WMA executáveis incluídos na memória USB.
- “USB -E1-”: Indica que o dispositivo USB conectado não é suportado.
- “USB -E2-”: Indica que não há alimentação de tensão suficiente desta unidade, ou foi detectado um excesso de corrente.
- “USB -E3-”: Indica um erro de comunicação.
- “USB -E4-”: Indica que o formato de arquivo MP3/WMA não é comum, não sendo suportado pelo sistema.
- “USB -E5-”: Indica que o arquivo WMA/ACC apresenta direitos autorais.
- “USB -E6-”: Indica que há uma impropriedade no CD player.

5-2. Uso do sistema de áudio

■ Memória USB

- Dispositivos compatíveis

Memória USB que pode ser usada para execução de MP3 e WMA

- Formatos compatíveis do dispositivo

Os formatos abaixo podem ser usados:

- Formatos de comunicação USB: USB2.0 FS (12mbps)
- Formatos de arquivo: FAT12/16/32 (Windows)
- Classe correspondente: Classe de armazenamento em massa

Os arquivos MP3 e WMA gravados em qualquer formato além dos listados acima poderão não ser executados corretamente, e os seus nomes de arquivo e nomes de pastas poderão não ser apresentados corretamente.

Os itens relacionados a padrões e limitações são apresentados abaixo:

- Hierarquia máxima de diretório: 8 níveis
- Número máximo de pastas no dispositivo: 255 (incluindo a raiz)
- Número máximo de arquivos no dispositivo: 65025
- Número máximo de arquivos por pasta: 255

- Arquivos MP3 e WMA

MP3 (MPEG Audio LAYER 3) é um formato padrão de compressão de áudio.

Os arquivos podem ser comprimidos a aproximadamente 1/10 da sua dimensão real, através de compressão MP3.

WMA (Windows Media Audio) é um formato Microsoft de compressão de áudio.

Este formato comprime os dados de áudio a uma dimensão menor do que o formato MP3.

Há um limite que pode ser usado para os padrões de arquivo MP3 e WMA e a mídia/formatos gravados neles.

- Compatibilidade de arquivo MP3
 - Padrões compatíveis
MP3 (MPEG1 AUDIO LAYER 3, MPEG2 AUDIO LAYER 3)
 - Frequências de amostragem compatíveis
MPEG1 AUDIO LAYER 3: 32, 44,1, 48 (kHz)
MPEG2 AUDIO LAYER 3: 16, 22,05, 24 (kHz)
 - Bit rates compatíveis (compatível com VBR)
MPEG1 AUDIO LAYER 3: 32-320 (kbps)
MPEG2 AUDIO LAYER 3: 8 - 160 (kbps)
 - Modos compatíveis de canais: estéreo, joint stereo, dual channel e monaural
- Compatibilidade de arquivo WMA
 - Padrões compatíveis
WMA Ver. 7, 8, 9
 - Frequências de amostragem compatíveis
32, 44,1, 48 (kHz)
 - Bit rates compatíveis
32 - 384 (kbps, VBR)
- Compatibilidade de arquivo AAC
 - Padrões compatíveis
MPEG4-AAC-LC (Baixa Complexidade)
 - Frequências de amostragem compatíveis
8, 11.025, 12, 16, 22.05, 24, 32, 44.1, 48 (kHz)
 - Bit rates compatíveis
Monaural: 8 - 160 (kbps)
Estéreo: 16 - 320 (kbps)
- Nomes de arquivo

Os únicos arquivos que podem ser reconhecidos como MP3/WMA e executados são os que apresentam extensão .mp3 ou .wma.

5-2. Uso do sistema de áudio

- Tags ID3 e WMA

As tags ID3 podem ser adicionadas a arquivos MP3, possibilitando a gravação do título da faixa, nome do artista, etc.

O sistema é compatível com tags ID3 Ver. 1.0, 1.1, e Tags ID3 Ver. 2.2, 2.3, 2.4. (O número de caracteres é baseado em ID3 Ver. 1.0 e 1.1).

As tags WMA podem ser adicionadas a arquivos WMA, possibilitando a gravação do título de faixa e nome do artista assim como as tags ID3.

- Execução de MP3 e WMA

- Quando um dispositivo contendo arquivos MP3 ou WMA for conectado, todos os arquivos da memória USB serão verificados. Após a verificação do arquivo, o primeiro arquivo MP3 ou WMA será executado. Para que a verificação dos arquivos seja mais rápida, recomendamos que não sejam incluídos outros arquivos exceto MP3 ou WMA ou criar pastas desnecessárias.

- Quando a memória USB for conectada e a fonte de áudio for alterada para o modo de memória USB, o dispositivo começará a execução do primeiro arquivo da primeira pasta. Se o mesmo dispositivo for removido e reinserido (e o conteúdo não for mudado), a memória USB reiniciará a execução do mesmo ponto em que estava quando foi usada pela última vez.

- Extensões

Se as extensões de arquivo .mp3 e .wma forem usadas para arquivos que não sejam MP3 e WMA, os arquivos não serão executados (o sistema “pulará” o arquivo).

- Execução

- Para executar arquivos MP3 com qualidade estável de áudio, recomendamos o bit rate fixo de 128 kbps e frequência de amostragem de 44,1 kHz.

- Há uma ampla variedade de freeware e outros softwares de codificação para arquivos MP3 e WMA no mercado, e conforme o status de codificação e o formato do arquivo, poderá haver má qualidade de áudio ou ruídos no início da execução. Em alguns casos, a execução definitivamente não será possível.

- Microsoft, Windows, e Windows Media são marcas registradas da Microsoft Corporation nos Estados Unidos e em outros países.

- Execução de AAC
 - Recomenda-se ajustar o bit rate em “128 kbps ou mais” e “fixo”.
 - Os formatos e extensões para dados AAC variam conforme a utilização do software de codificação.
 - O arquivo AAC que pode ser reproduzido nesta unidade possui a extensão “.m4a” codificada com Apple iTunes versão 10.
 - A extensão de arquivo para arquivos codificados com o Codificador do iTunes Apple Lossless é “.m4a”, contudo esses arquivos não podem ser executados nesta unidade.
 - Arquivo sob proteção de direito autoral não pode ser reproduzido.

ATENÇÃO

■ Cuidados durante a condução

Não conecte a memória USB nem opere seus controles.

NOTA

■ Para evitar danos à memória USB

- Não deixe a memória USB no veículo. A temperatura interna do veículo poderá aumentar muito, resultando em danos ao dispositivo.
- Não pressione ou aplique força desnecessária na memória USB enquanto estiver conectada, pois isso poderá danificar a memória USB ou seu terminal.
- Não introduza objetos estranhos na entrada pois isso poderá danificar a memória USB ou seu terminal.

5-2. Uso do sistema de áudio

Uso ideal do sistema de áudio

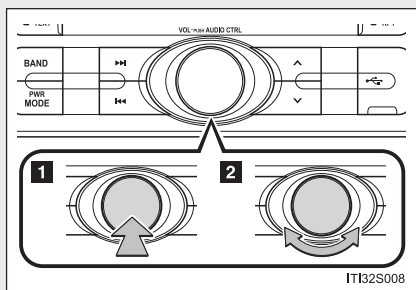

1 Apresenta o nível de volume e o modo atuais

2 Alterar a qualidade de áudio e balanço de volume

A qualidade de áudio e ajuste de balanço podem ser alterados para produzir o som ideal.

Uso da função de controle de áudio

■ Alterar os modos de qualidade de áudio

PASSO 1 Pressione o botão "VOL". O volume atual será exibido.

PASSO 2 Ao pressionar o botão novamente, os modos de áudio serão alterados na sequência abaixo:

"BAS" → "TRE" → "BAL" → "FAD"

■ Ajuste da qualidade de áudio

Ao girar o botão “VOL” irá ajustar o nível.

Modo apresentado	Modo de qualidade de áudio	Nível	Girar no sentido anti-horário	Girar no sentido horário
“BAS”	Grave	- 5 a 5	Baixo	Alto
“TRE”	Agudo	- 5 a 5		
“BAL”	Balanço de volume esquerdo/direito	L7 a R7	Comuta para a esquerda	Comuta para a direita
“FAD”	Balanço de volume dianteiro/traseiro	F7 a R7	Comuta para trás	Comuta para frente

5-2. Uso do sistema de áudio

Ajustar o relógio*

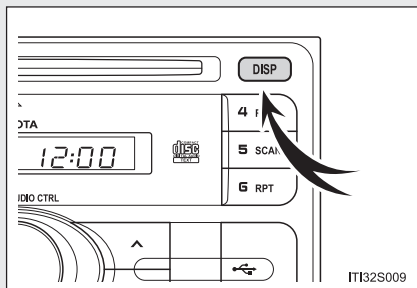

Ajuste o relógio.

Ajustar o relógio

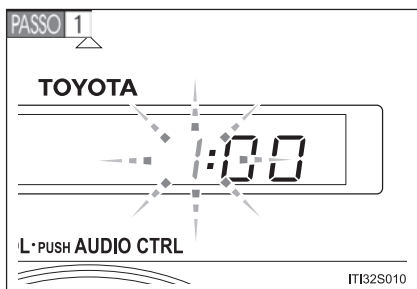

Pressione e mantenha pressionado o botão "DISP", em seguida a hora irá piscar.

Pressione  ou  para inserir a hora.

*: Se equipado

5-2. Uso do sistema de áudio

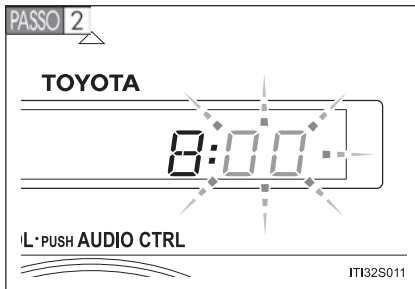

Pressione o botão “DISP”, em seguida os minutos irão piscar.

Pressione  ou  para inserir os minutos.

PASSO 3 Pressione o botão “DISP” para completar o ajuste.

- **O relógio será apresentado quando**
A chave de ignição estiver posicionada em “ACC” ou “ON”.
- **Quando a bateria for desconectada**
O relógio será zerado.

5-2. Uso do sistema de áudio

Seção 5-3
Uso da luz interna



■ Luz interna

5-3. Uso da luz interna

Lista da luz interna

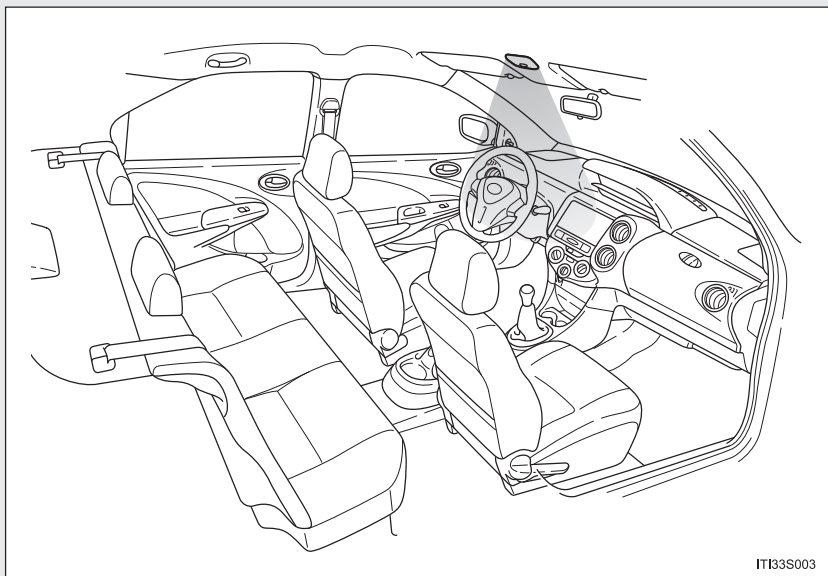

Luz interna (→P. 5-3-3)

Luz interna

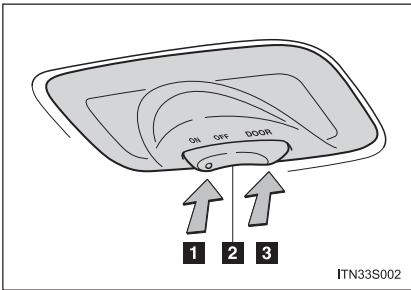

- 1** Acende a luz
- 2** Apaga a luz
- 3** Posição "Door"

5-3. Uso da luz interna

Seção 5-4
Lista de compartimentos de
estocagem



- Porta-luvas
- Porta-copos
- Porta-garrafas

5-4. Uso dos compartimentos de estocagem

Lista de compartimentos de estocagem

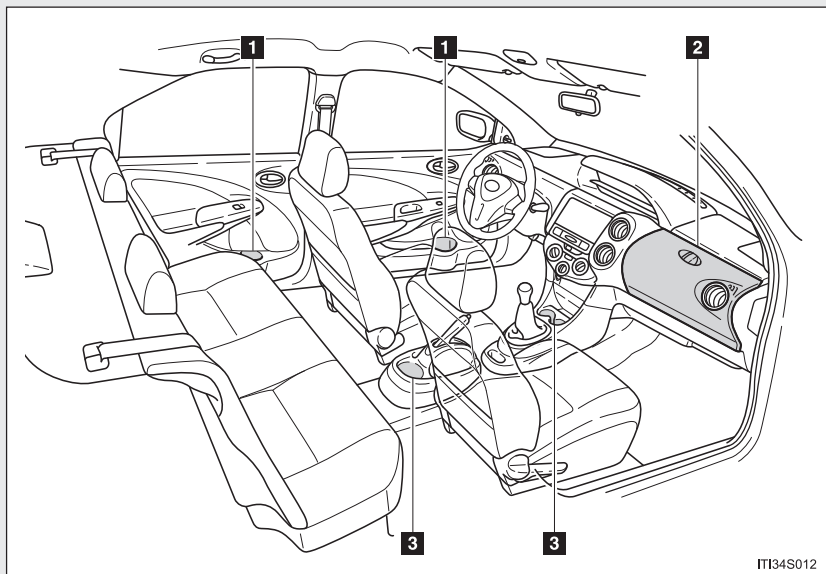

- 1** Porta-garrafas
- 2** Porta-luvas
- 3** Porta-copos

⚠ ATENÇÃO

■ **Objetos que não devem ser deixados nos compartimentos de estocagem**

Não deixe óculos, isqueiros ou latas de spray nos compartimentos de estocagem, pois os itens abaixo podem ocorrer quando a temperatura no interior do veículo estiver alta:

- Os óculos podem deformar devido ao calor ou quebrarem, caso entrem em contato com outros itens armazenados.
- Isqueiros e latas de spray podem explodir. Caso entrem em contato com outros itens armazenados, o isqueiro poderá incendiar ou a lata de spray poderá liberar gases, causando um incêndio.

Porta-luvas

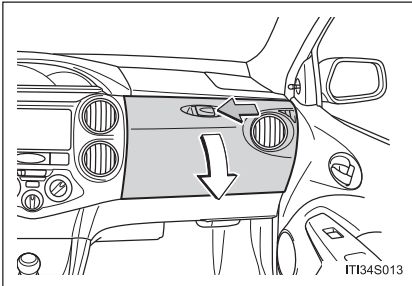

Deslize o botão para abrir o porta-luvas.

■ Função de regulação de temperatura interligada ao ar condicionado

Ao introduzir ar do sistema do ar condicionado no porta-luvas, bebidas em latas, etc. podem ser mantidas quentes ou frias.

Entretanto, à medida que a temperatura dentro do porta-luvas tornar-se a mesma do ar que estiver fluindo pelo sistema do ar condicionado, não será possível obter aquecimento ou resfriamento extremos.

Em uma condição de umidade alta, seja cauteloso quanto aos objetos dentro do porta-luvas, pois poderá ocorrer formação de condensação.

5-4. Uso dos compartimentos de estocagem

Porta-luvas

■ Uso da função de regulagem de temperatura interligada ao ar condicionado

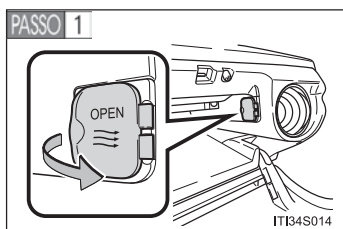

Abra o difusor de ar dentro do porta-luvas.

Para soprar uma grande quantidade de ar dentro do porta-luvas, feche o difusor lateral do passageiro.

(→P. 5-1-6)

PASSO 2 Deixe o sistema do ar condicionado funcionar, e utilize o botão de seleção de saída de ar para selecionar  ou

 . (→P. 5-1-3)

PASSO 3 Ajuste a temperatura. (→P. 5-1-3)

■ Uso normal

Feche o difusor de ar dentro do porta-luvas.

■ Itens não apropriados para o porta-luvas

- Bebidas em recipientes não lacrados
- Itens frágeis, perecíveis ou com odor forte

ATENÇÃO

■ Cuidados durante a condução

Mantenha o porta-luvas fechado. Um acidente poderá ocorrer caso um ocupante seja atingido pelo porta-luvas aberto ou pelos itens armazenados em seu interior, em caso de frenagem súbita ou manobra repentina.

Porta-copos

Dianteiro

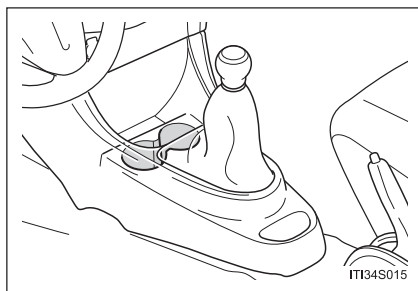

Traseiro

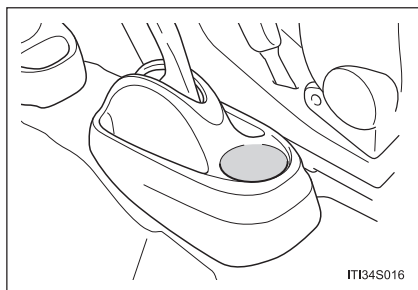

⚠ ATENÇÃO

■ Itens não apropriados para o porta-copos

Acondicione somente copos, latas de alumínio ou garrafas nos porta-copos.

Outros objetos poderão ser atirados para fora do porta-copos em caso de acidente, frenagem súbita ou manobra repentina, causando ferimentos. Se possível, cubra bebidas quentes para evitar queimaduras.

5-4. Uso dos compartimentos de estocagem

Porta-garrafas

Porta-garrafas

Dianteiro

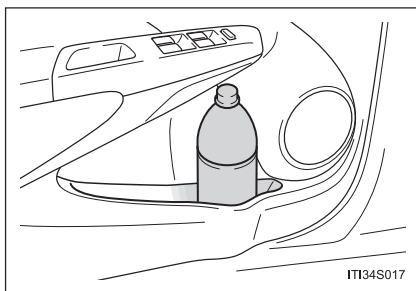

Traseiro

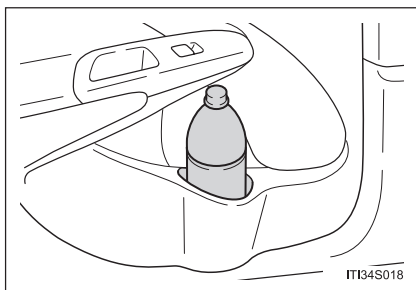

■ Ao usar o porta-garrafas

- Ao armazenar uma garrafa, feche a tampa.
- A garrafa não poderá ser armazenada dependendo de sua dimensão ou forma.

▲ ATENÇÃO

■ Objetos que não devem ser armazenados nos porta-garrafas

Não coloque garrafas abertas no porta-garrafas, ou copos de vidro e copos de papel contendo líquido. O conteúdo poderá cair e o copo, quebrar.

Seção 5-5
Outros dispositivos internos

- Para-sóis
- Espelhos do para-sol
- Saída de energia
- Dispositivos no compartimento de bagagem (hatchback)

5-5. Outros dispositivos internos

Para-sóis

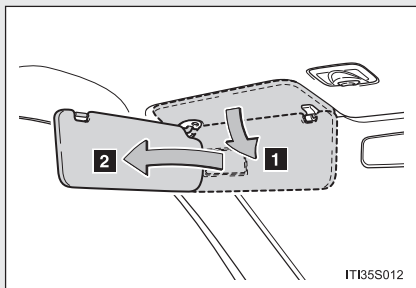

- 1** Para colocar o para-sol na posição frontal, abaixe-o.
- 2** Para colocar o para-sol na posição lateral, abaixe-o, solte-o do gancho e deslize-o para o lado.

*: Se equipado

5-5. Outros dispositivos internos

Espelhos do para-sol*

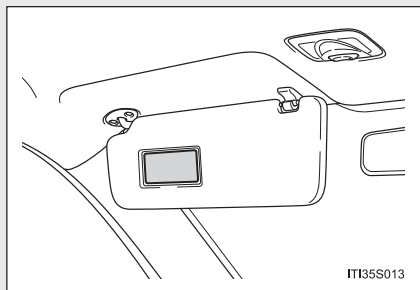

*: Se equipado

5-5. Outros dispositivos internos

Saída de energia

A saída de energia poderá ser usada para acessórios de 12 V que demandem até 10 A.

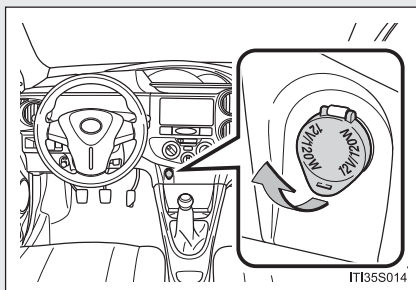

■ A saída de energia poderá ser usada quando

A chave de ignição estiver posicionada em “ACC” ou “ON”.

NOTA

■ Para evitar danos à saída de energia

Feche a tampa quando a saída de energia não estiver sendo usada.

A presença de objetos estranhos ou líquidos na saída de energia poderá resultar em curto-circuito.

■ Para evitar a queima do fusível

Não utilize acessórios que demandem mais de 10 A – 12 V.

■ Para evitar a descarga da bateria

Não use a saída de energia além do necessário quando o motor não estiver funcionando.

5-5. Outros dispositivos internos

Dispositivos no compartimento de bagagem (hatchback)

■ Cobertura do compartimento de bagagem (se equipado)

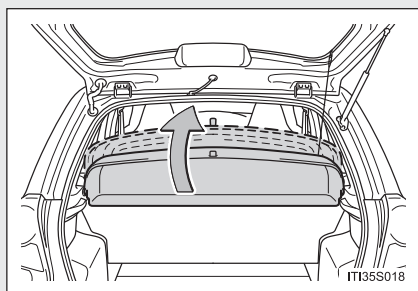

Ao acondicionar a bagagem, levante a cobertura do compartimento de bagagem se necessário.

■ Remoção da cobertura do compartimento de bagagem

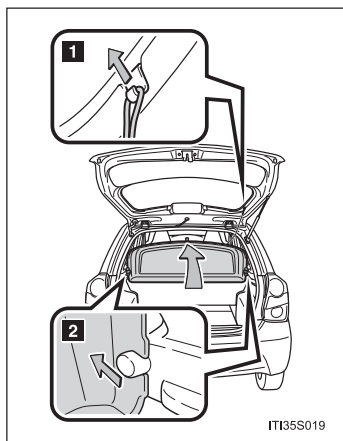

- 1** Levante a cobertura e solte os cordões.
- 2** Remova a cobertura das ancoragens.

5-5. Outros dispositivos internos

⚠ ATENÇÃO

■ Ao levantar a cobertura do compartimento de bagagem

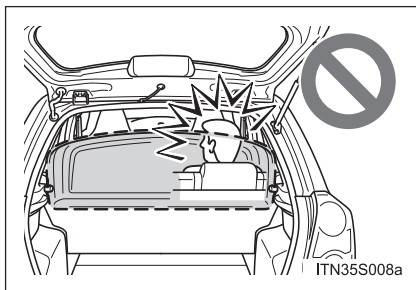

Certifique-se de que os bancos traseiros estejam desocupados.

Se o banco traseiro estiver ocupado, a cobertura do compartimento de bagagem poderá atingir a cabeça do ocupante do banco, possivelmente resultando em ferimentos graves ou fatais.

■ Durante a condução

Não coloque nenhum objeto na cobertura do compartimento de bagagem. Estes objetos poderão ser arremessados e possivelmente ocasionar ferimentos aos ocupantes do veículo em caso de frenagem súbita ou acidente.

■ Cuidados com a cobertura do compartimento de bagagem

Não permita que crianças subam na cobertura do compartimento de bagagem.

A negligência poderá resultar em danos à cobertura, resultando em ferimentos graves ou fatais à criança.

ATENÇÃO

■ Ao acondicionar itens

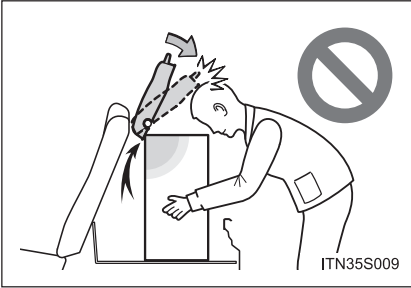

Seja cauteloso ao acondicionar itens que excedam a altura do ponto de fixação da cobertura do compartimento de bagagem.

Se a tampa levantada do compartimento de bagagem for atingida enquanto estiver carregando algum objeto, a tampa poderá cair sobre sua cabeça ou corpo, provocando ferimentos graves ou fatais.

NOTA

■ Para evitar danos à cobertura do compartimento de bagagem

Não coloque objetos mais pesados que 30 kg.

5-5. Outros dispositivos internos

6-1. Manutenção e cuidados

- Limpeza e proteção externa do veículo 6-1-2
- Limpeza e proteção interna do veículo 6-1-5

6-2. Manutenção

- Requisitos de manutenção 6-2-2
- Manutenção programada 6-2-6

6-3. Manutenção que você mesmo poderá fazer

- Precauções quanto aos serviços que você mesmo poderá fazer 6-3-2
- Capô do motor 6-3-6
- Compartimento do motor 6-3-8
- Pneus 6-3-23
- Pressão de inflagem dos pneus 6-3-26
- Rodas 6-3-28
- Filtro do ar condicionado 6-3-30
- Bateria do controle remoto da chave* 6-3-32
- Verificação e substituição de fusíveis 6-3-35
- Lâmpadas 6-3-43

Seção 6-1
Manutenção e cuidados

- Limpeza e proteção externa do veículo
- Limpeza e proteção interna do veículo

Limpeza e proteção externa do veículo

Execute o que segue para proteger o veículo e mantê-lo em condições excelentes:

- Iniciando de cima para baixo, aplique uma quantidade abundante de água na carroçaria, rodas e extremidade inferior do veículo para remover toda sujeira e poeira.
- Lave a carroçaria usando esponja ou pano macio.
- Para marcas de difícil remoção, use sabão apropriado para veículos e enxágue totalmente com água.
- Remova toda água.
- Encere o veículo quando a camada resistente a água estiver deteriorada.

Se a água não formar gotas em uma superfície limpa, aplique cera quando a carroçaria do veículo estiver fria.

■ Lavadores automáticos

- Dobre os espelhos e remova a antena antes de lavar o veículo. Inicie a lavagem pela extremidade dianteira do veículo. Certifique-se de reinstalar a antena e estender os espelhos antes de dirigir o veículo.
- As escovas usadas em lavadores automáticos poderão riscar a superfície do veículo e danificar sua pintura.

■ Lavadores automáticos de alta pressão

- Não permita que os bocais do lavador estejam muito próximos dos vidros.
- Antes de entrar em um lavador automático, verifique se a tampa do reservatório de abastecimento de combustível está fechada corretamente.

■ Rodas de alumínio (se equipado)

- Remova toda sujeira imediatamente usando detergente neutro. Não use escovas duras ou produtos abrasivos para limpeza. Não use produtos químicos fortes de limpeza. Use o mesmo detergente neutro e cera usados sobre a pintura do veículo.
- Não use detergente nas rodas quando estiverem quentes, por exemplo, após dirigir longa distância em altas temperaturas.
- Lave o detergente das rodas imediatamente após o uso.

■ Para-choques

Não esfregue com produtos de limpeza abrasivos.

ATENÇÃO

■ Ao lavar o veículo

Não aplique água no interior do compartimento do motor. A negligência poderá causar impropriedade nos componentes elétricos, etc. ou resultar em incêndio.

■ Precauções quanto ao tubo do escapamento

Os gases do escapamento fazem o tubo do escapamento esquentar excessivamente.

Ao lavar o veículo, esteja atento para não tocar no tubo do escapamento antes que o mesmo esteja suficientemente frio, uma vez que o tubo quente poderá causar queimaduras.

6-1. Manutenção e cuidados

NOTA

■ Para evitar a deterioração da pintura e os efeitos da corrosão na carroçaria e componentes (rodas de alumínio, etc.)

- Lave o veículo imediatamente nos casos abaixo:
 - Após dirigir próximo do litoral
 - Se notar piche ou seiva de plantas na superfície da pintura
 - Se notar insetos mortos ou fezes de insetos na superfície da pintura
 - Após dirigir em uma área contaminada com fuligem, fumaça oleosa, resíduos de mineração, pó de ferro ou substâncias químicas
 - Se o veículo estiver excessivamente sujo com poeira ou lama
 - Se houver borrifamento de líquidos como benzina e gasolina na superfície da pintura
- Se a pintura estiver esfolada ou riscada, providencie o reparo imediatamente.
- Ao armazenar as rodas, para evitar sua corrosão, remova toda a sujeira e armazena-as em um local com baixa umidade.

■ Limpeza das luzes externas

- Lave cuidadosamente. Não use substâncias orgânicas ou esfregue com escova dura.
Isto poderá danificar as superfícies das lentes dos faróis, lanternas traseiras e sinalizadores de direção.
- Não aplique cera nas superfícies das lentes dos faróis, lanternas traseiras e sinalizadores de direção.
A cera poderá danificar as lentes.

■ Precauções de remoção e instalação da antena

- Antes de dirigir, certifique-se de que a antena esteja instalada.
- Quando a antena for removida, como por exemplo, antes de entrar em um lava-rápido, certifique-se de armazená-la em um local seguro para não perdê-la. Antes de dirigir, certifique-se de reinstalar a antena na posição original.

Limpeza e proteção interna do veículo

Os procedimentos abaixo irão ajudar a proteger o interior do seu veículo e mantê-lo em excelente condição:

■ Proteção do interior do veículo

Remova a sujeira e a poeira usando aspirador de pó. Limpe as superfícies sujas com um pano umedecido em água morna.

■ Limpeza de áreas em couro sintético

- Remova a sujeira solta usando aspirador de pó.
- Aplique uma solução de sabão neutro ao couro sintético, usando pano macio ou esponja.
- Deixe a solução impregnar durante alguns minutos. Remova a sujeira bem como a solução, usando um pano limpo e úmido.

6-1. Manutenção e cuidados

■ Lavagem dos tapetes do assoalho

Existem diversas espumas de limpeza disponíveis comercialmente. Use uma esponja ou escova para aplicar a espuma. Esfregue em círculos sobrepostos. Não aplique água. Limpe as superfícies sujas e deixe-as secar. Os melhores resultados são obtidos mantendo-se o carpete o mais seco possível.

■ Cintos de segurança

Limpe com sabão neutro e água morna, usando um pano ou esponja. Verifique também os cintos periodicamente quanto ao desgaste excessivo, desfiamentos ou cortes.

ATENÇÃO

■ Água no veículo

- Seja cauteloso para não borrifar ou derramar líquido no veículo. A negligência poderá causar impropriedade nos componentes elétricos, etc. ou resultar em incêndio.
- Não deixe molhar componente algum do sistema de airbag ou fiação elétrica no interior do veículo. (→P. 1-1-20)
Uma impropriedade elétrica poderá causar deflagração ou funcionamento incorreto do airbag, resultando em ferimentos graves ou fatais.

■ Limpeza interna (especialmente painel de instrumentos)

Não use ceras polidoras ou produtos abrasivos para limpeza. O painel de instrumentos poderá refletir no para-brisa, obstruindo a visão do motorista e ocasionando um acidente, resultando em ferimentos graves ou fatais.

NOTA

■ **Detergentes para limpeza**

Não use as substâncias abaixo, uma vez que poderão desbotar o interior do veículo ou causar estrias ou danos em superfícies pintadas:

- Exceto áreas dos bancos: Substâncias orgânicas tais como gasolina ou gasolina, soluções ácidas ou alcalinas, corantes e alvejantes
- Bancos: Soluções ácidas ou alcalinas tais como tiner, benzina e álcool
- Não use ceras polidoras ou produtos abrasivos para limpeza. As superfícies pintadas do painel de instrumentos ou de outros componentes internos poderão ser danificadas.

■ **Água no assoalho**

Não lave o assoalho do veículo com água.

Os sistemas do veículo poderão ser danificados se houver o contato de água com componentes elétricos, como por exemplo, os componentes do sistema de áudio posicionados acima ou abaixo do assoalho do veículo. A água também poderá causar oxidação da carroçaria.

■ **Limpeza interna do vidro traseiro (veículos com desembaçador do vidro traseiro)**

- Não use produto para limpeza de vidro para limpar o vidro traseiro, uma vez que isto poderá danificar os filamentos do aquecedor do vidro traseiro. Use um pano úmido em água morna para limpar delicadamente o vidro. Limpe o vidro com movimentos paralelos aos filamentos do aquecedor.
- Seja cauteloso para não riscar ou danificar os filamentos do aquecedor.

6-1. Manutenção e cuidados

Seção 6-2
Manutenção

- Requisitos de manutenção
- Manutenção programada

Requisitos de manutenção

Para garantir a segurança e a condução econômica, o cuidado diário e a manutenção regular são essenciais. A Toyota recomenda a manutenção abaixo:

■ Manutenção programada

- A manutenção programada deverá ser executada em intervalos específicos conforme o plano de manutenção.

O intervalo de serviço para manutenção programada é determinado conforme o valor do hodômetro ou intervalo de tempo, o que ocorrer primeiro, indicado no programa. O serviço de manutenção após o último período deverá ser executado nos mesmos intervalos.

- 1ª Revisão (10.000 km/ 12 meses) com mão de obra gratuita
Você obterá o serviço de 1ª revisão com mão de obra gratuita, em qualquer Concessionária Autorizada Toyota, apresentando obrigatoriamente o Livrete de Garantia. Esta revisão deverá ser realizada de acordo com o plano de manutenção descrito no Manual do Proprietário.

Tolerância para a realização das revisões programadas:

Se a revisão é realizada pelo valor do hodômetro: ± 1.000 km
Exemplo: A 1ª revisão deverá ser realizada entre 9.000 e 11.000 km, a 2ª revisão deverá ser realizada entre 19.000 e 21.000 km e assim sucessivamente.

Se a revisão é realizada pelo tempo: ± 01 mês

Exemplo: A 1ª revisão deverá ser realizada entre 11 e 13 meses, a 2ª revisão deverá ser realizada entre 11 e 13 meses após a 1ª revisão e assim sucessivamente.



NOTA

- A gratuidade refere-se somente a mão-de-obra necessária para a execução da 1ª Revisão. O custo de itens de manutenção regular, como: lubrificantes, líquidos e filtros serão de responsabilidade do proprietário do veículo.
- A gratuidade da mão-de-obra de serviços está vinculada ao cumprimento do limite informado anteriormente, ou seja, 9.000 km a 11.000 km ou 11 a 13 meses a partir da data de venda. Caso o veículo não se enquadre nesta condição, o custo de mão de obra, também será de responsabilidade do proprietário ou responsável pelo veículo.

OBS.: O custo de mão-de-obra das demais revisões constantes no plano de manutenção não são gratuitas.

- Onde providenciar o serviço?

É recomendável levar o seu veículo à Concessionária Autorizada Toyota para serviço.

Os técnicos Toyota são especialistas bem treinados. A eles são enviadas as informações de serviço mais atualizadas através de boletins técnicos, dicas de serviço e programas de treinamento interno na concessionária. Eles aprendem a trabalhar na Toyota antes de trabalhar no seu veículo. Esta não parece ser a melhor forma?

A sua Concessionária Autorizada Toyota investiu muito em ferramentas especiais e equipamentos de serviço Toyota. Isto permite um trabalho melhor e menos dispendioso.

O departamento de serviço da Concessionária Autorizada Toyota irá executar toda manutenção programada no seu veículo de forma confiável e econômica.

Mangueiras de borracha (para o sistema de arrefecimento e aquecimento, sistema de freio e sistema de combustível) deverão ser inspecionadas por um técnico qualificado conforme o plano de manutenção Toyota.

As mangueiras de borracha são itens de manutenção particularmente importantes. Providencie a substituição imediata de mangueiras deterioradas ou danificadas. Lembre-se de que as mangueiras de borracha irão deteriorar com o tempo, resultando em dilatação, esfolamento ou trincas.

6-2. Manutenção

■ **Manutenção que você mesmo poderá fazer**

Que itens de manutenção você poderá fazer?

Você poderá executar muitos itens de manutenção facilmente se tiver alguma habilidade mecânica e algumas ferramentas automotivas básicas. Esta seção apresenta instruções simples sobre como executar estas operações.

Note entretanto que algumas tarefas de manutenção exigem ferramentas e qualificações especiais. Estas operações serão melhor executadas por técnicos qualificados. Mesmo que você seja um mecânico experiente, recomendamos que os reparos e a manutenção sejam executadas em uma Concessionária Autorizada Toyota que manterá o registro da manutenção de seu veículo. Este registro poderá ser útil se você solicitar algum Serviço em Garantia.

■ Seu veículo precisa de reparos?

Esteja atento a alterações de desempenho, ruídos e alterações visuais que evidenciem a necessidade de serviço. Algumas indicações importantes são:

- Impropropriedades, engasgos, batidas leves no motor
- Perda considerável de potência
- Ruídos estranhos no motor
- Vazamentos sob o veículo (Entretanto, o gotejamento de água do sistema do ar condicionado após o uso é normal em função do processo de condensação)
- Alterações nos ruídos do sistema de escapamento (Isto pode indicar um vazamento perigoso de monóxido de carbono. Dirija com os vidros abertos e verifique o sistema de escapamento imediatamente).
- Pneus baixos, rangido excessivo dos pneus ao manobrar em curvas; desgaste irregular
- O veículo puxa para um lado em pista plana durante a condução em linha reta
- Ruídos estranhos relacionados ao movimento da suspensão
- Perda da eficiência dos freios, pedal do freio ou embreagem “esponjoso”, o pedal quase toca no assoalho, ou o veículo puxa para um lado ao ser freado
- Temperatura do fluido de arrefecimento do motor está constantemente acima do normal

Se você observar alguma dessas indicações, leve o veículo a uma Concessionária Autorizada Toyota o mais rápido possível. Provavelmente serão necessários ajustes ou reparos.

⚠ ATENÇÃO**■ Se a manutenção do seu veículo não for executada corretamente**

A manutenção inadequada poderá resultar em danos severos ao veículo além da possibilidade de ferimentos graves ou fatais.

■ Manuseio da bateria

Os pólos, terminais e acessórios relacionados à bateria contém chumbo e compostos de chumbo que são conhecidos por causar danos cerebrais. Lave as mãos após manusear estes componentes. (→P. 6-3-15)

6-2. Manutenção

Manutenção Programada

Execute a manutenção conforme a programação abaixo:

Requisitos para o plano de manutenção

Seu veículo Toyota exige manutenção conforme o plano de manutenção normal (Veja “Plano de Manutenção”).



Se você dirige o veículo principalmente em uma ou mais condições especiais abaixo, alguns itens de manutenção devem ser verificados com maior frequência. (Veja “Plano de Manutenção Adicional”).

A. Condição das estradas

1. Operação em estradas sem pavimentação, cobertas de lama ou neve derretida
2. Operação em estradas com poeira

B. Condição de condução

1. Usando um bagageiro no teto
2. Trajetos curtos e repetidos com percurso inferior a 8 km e temperatura externa abaixo de 0°C
3. Uso excessivo em marcha-lenta e/ou baixas velocidades por longas distâncias, como carros de polícia, táxis ou serviço de entregas.
4. Condução contínua em alta velocidade (80% ou mais da velocidade máxima do veículo) durante mais de 2 horas

Plano de manutenção

Operações de manutenção: I = Inspeção e corrija ou substitua se necessário;

S = Substitua, troque ou lubrifique.

INTERVALO DE SERVIÇO: Para referência)		VALOR DO HODÔMETRO OU INTERVALO DE TEMPO								
		km x 1000	10	20	30	40	50	60	70	80
(Valor do hodômetro ou meses, o que ocorrer primeiro).		meses	12	24	36	48	60	72	84	96
		COMPONENTES BÁSICOS DO MOTOR								
1	Correias de acionamento		I		I		I		I	
2	Óleo do motor	S	S	S	S	S	S	S	S	
3	Filtro de óleo do motor	S	S	S	S	S	S	S	S	
4	Sistema de arrefecimento e aquecimento "Veja a nota 1"		I		I		I		I	
5	Fluido de arrefecimento do motor "Veja a nota 2"				I				I	
6	Tubos de escapamento e coxins	I	I	I	I	I	I	I	I	
SISTEMA DE IGNIÇÃO										
7	Velas de ignição	Substitua a cada 100.000 km ou 140 meses								
8	Bateria	I	I	I	I	I	I	I	I	
SISTEMAS DE COMBUSTÍVEL E CONTROLE DE EMISSÕES										
9	Medidor da unidade emissora de combustível (reservatório principal de combustível)	Substitua a cada 72 meses								
10	Filtro de sucção da bomba de combustível (reservatório principal de combustível)						S			

6-2. Manutenção

Operações de manutenção: I = Inspeção e corrija ou substitua se necessário;

S = Substitua, troque ou lubrifique.

INTERVALO DE SERVIÇO: Para referência)		VALOR DO HODÔMETRO OU INTERVALO DE TEMPO								
(Valor do hodômetro ou meses, o que ocorrer primeiro).	km x 1000	10	20	30	40	50	60	70	80	
	meses	12	24	36	48	60	72	84	96	
SISTEMAS DE COMBUSTÍVEL E CONTROLE DE EMISSÕES										
11	Filtro de combustível (Reservatório principal [em linha])	S	S	S	S	S	S	S	S	
	Filtro de combustível (Reservatório secundário)	Substitua a cada 168 meses								
12	Filtro de ar		I		S		I		S	
13	Tampa do reservatório de combustível, linhas de combustível, conexões e válvula de controle de vapores de combustível "Veja a nota 1"		I		I		I		I	
14	Cânister de carvão		I		I		I		I	
CHASSI E CARROÇARIA										
15	Pedal da embreagem	I	I	I	I	I	I	I	I	
16	Pedal de freio e freio de estacionamento	I	I	I	I	I	I	I	I	
17	Lonas de freio e tambores "Veja a nota 3"	I	I	I	I	I	I	I	I	
18	Pastilhas e discos de freio	I	I	I	I	I	I	I	I	
19	Fluido de freio	Inspeção a cada 10.000 km ou 12 meses Substitua a cada 40.000 km ou 24 meses								

6-2. Manutenção

Operações de manutenção: I = Inspeção e corrija ou substitua se necessário;

S = Substitua, troque ou lubrifique.

INTERVALO DE SERVIÇO: Para referência)		VALOR DO HODÔMETRO OU INTERVALO DE TEMPO								
(Valor do hodômetro ou meses, o que ocorrer primeiro).		km x 1000	10	20	30	40	50	60	70	80
		meses	12	24	36	48	60	72	84	96
CHASSI E CARROÇARIA										
20	20	Tubos e mangueiras de freio	I	I	I	I	I	I	I	I
21	21	Volante de direção, articulação e caixa de direção	I	I	I	I	I	I	I	I
22	22	Coifas do eixo de tração		I		I		I		I
23	23	Juntas esféricas da suspensão e guarda-pó	I	I	I	I	I	I	I	I
24	24	Fluido da transmissão manual (Incluindo diferencial dianteiro)				I				I
25	25	Suspensão dianteira e traseira	I	I	I	I	I	I	I	I
26	26	Pneus e pressão de inflagem dos pneus	I	I	I	I	I	I	I	I
27	27	Todas as luzes, buzina, limpadores e lavadores	I	I	I	I	I	I	I	I
28	28	Filtro do ar condicionado		I		I		I		I
AR CONDICIONADO/REFRIGERANTE				I		I		I		I

6-2. Manutenção

NOTA:

1. Após a inspeção de 80.000 km ou 96 meses, inspecione a cada 10.000 km ou 12 meses.
2. Substitua nos 160.000 km ou 192 meses a seguir a cada 80.000 km ou 96 meses.
3. Incluindo tambores e lonas do freio de estacionamento.

Plano de manutenção adicional

Consulte a tabela abaixo para os itens do plano de manutenção normal que exigem maior frequência de serviços específicos para condições severas.

(Para informações, veja “Requisitos para o plano de manutenção”).

A-1: Operação em estradas sem pavimentação, cobertas de lama	
<input type="checkbox"/> Inspeção das lonas de freio e tambores “Veja a nota 1”	A cada 10.000 km ou 12 meses
<input type="checkbox"/> Inspeção das pastilhas e discos de freio	A cada 5.000 km ou 6 meses
<input type="checkbox"/> Inspeção dos tubos e mangueiras de freio	A cada 10.000 km ou 12 meses
<input type="checkbox"/> Inspeção do volante de direção, articulação e caixa de direção	A cada 5.000 km ou 6 meses
<input type="checkbox"/> Inspeção das coifas do eixo de tração	A cada 10.000 km ou 12 meses
<input type="checkbox"/> Inspeção das juntas esféricas e guarda-pós	A cada 10.000 km ou 12 meses
<input type="checkbox"/> Inspeção da suspensão dianteira e traseira	A cada 10.000 km ou 12 meses
<input type="checkbox"/> Aperto de parafusos e porcas no chassi e carroçaria “Veja a nota 2”	A cada 10.000 km ou 12 meses

6-2. Manutenção

A-2: Operação em estradas com poeira	
<input type="checkbox"/> Substituição do óleo do motor	A cada 5.000 km ou 6 meses
<input type="checkbox"/> Substituição do filtro do óleo do motor	A cada 5.000 km ou 6 meses
<input type="checkbox"/> Inspeção ou substituição do filtro de ar	I: A cada 2.500 km ou 3 meses S: A cada 40.000 km ou 48 meses
<input type="checkbox"/> Inspeção das lonas e tambores de freio	A cada 10.000 km ou 12 meses
<input type="checkbox"/> Inspeção das pastilhas e discos de freio	A cada 5.000 km ou 6 meses
<input type="checkbox"/> Substituição do filtro do ar condicionado	A cada 15.000 km ou 18 meses

B-1: Usando um bagageiro no teto	
<input type="checkbox"/> Substituição do óleo do motor	A cada 5.000 km ou 6 meses
<input type="checkbox"/> Substituição do filtro do óleo do motor	A cada 5.000 km ou 6 meses
<input type="checkbox"/> Inspeção das lonas de freio e tambores "Veja a nota 1"	A cada 10.000 km ou 12 meses
<input type="checkbox"/> Inspeção das pastilhas e discos de freio	A cada 5.000 km ou 6 meses
<input type="checkbox"/> Substituição do fluido da transmissão manual (Incluindo diferencial dianteiro)	A cada 40.000 km ou 48 meses
<input type="checkbox"/> Inspeção da suspensão dianteira e traseira	A cada 10.000 km ou 12 meses
<input type="checkbox"/> Aperto de parafusos e porcas no chassi e carroçaria "Veja a nota 2"	A cada 10.000 km ou 12 meses
B-2: Trajetos curtos e repetidos com percurso inferior a 8 km e temperatura externa abaixo de 0°C	
<input type="checkbox"/> Substituição do óleo do motor	A cada 5.000 km ou 6 meses
<input type="checkbox"/> Substituição do filtro do óleo do motor	A cada 5.000 km ou 6 meses

6-2. Manutenção

B-3: Uso excessivo em marcha-lenta e/ou baixas velocidades por longas distâncias, como carros de polícia, táxis ou serviço de entregas	
<input type="checkbox"/> Substituição do óleo do motor	A cada 5.000 km ou 6 meses
<input type="checkbox"/> Substituição do filtro do óleo do motor	A cada 5.000 km ou 6 meses
<input type="checkbox"/> Inspeção das lonas de freio e tambores "Veja a nota 1"	A cada 10.000 km ou 12 meses
<input type="checkbox"/> Inspeção das pastilhas e discos de freio	A cada 5.000 km ou 6 meses
B-4: Condução contínua em alta velocidade (80% ou mais da velocidade máxima do veículo) durante mais de 2 horas	
<input type="checkbox"/> Substituição do fluido da transmissão manual (Incluindo diferencial dianteiro)	A cada 40.000 km ou 48 meses

NOTA:

1. Incluindo tambores e lonas do freio de estacionamento
2. Para parafusos de fixação dos bancos, parafusos de retenção da travessa da suspensão dianteira e traseira.

Seção 6-3

Manutenção que você mesmo poderá fazer

- Precauções quanto aos serviços que você mesmo poderá fazer
- Capô do motor
- Compartimento do motor
- Pneus
- Pressão de inflagem dos pneus
- Rodas
- Filtro do ar condicionado
- Bateria do controle remoto da chave
- Verificação e substituição de fusíveis
- Lâmpadas

6-3. Manutenção que você mesmo poderá fazer

Precauções quanto aos serviços que você mesmo poderá fazer

Se a manutenção for feita por você mesmo, observe os procedimentos corretos detalhados nestas seções.

Itens	Peças e ferramentas
Condição da bateria (→P. 6-3-15)	<ul style="list-style-type: none">• Chave convencional (para parafusos das braçadeiras dos terminais)
Nível do fluido de arrefecimento do motor (→P. 6-3-13)	<ul style="list-style-type: none">• Use somente “Fluido de Arrefecimento Toyota Super Long Life Coolant”.• O “Fluido de Arrefecimento Toyota Super Long Life Coolant” consiste de pré-mistura de 50% de fluido de arrefecimento e 50% de água deionizada.• Funil (usado somente para adição de fluido de arrefecimento)
Nível do óleo do motor (→P. 6-3-9)	<ul style="list-style-type: none">• Óleo para Motor Genuíno Toyota• Pano ou toalha de papel• Funil (usado somente para adição de óleo)

6-3. Manutenção que você mesmo poderá fazer

Itens	Peças e ferramentas
Fusíveis (→P. 6-3-35)	<ul style="list-style-type: none">• Fusível com amperagem igual ao original
Lâmpadas (→P. 6-3-43)	<ul style="list-style-type: none">• Lâmpada com potência e número iguais à original• Chave de fenda Phillips• Chave
Radiador e condensador (→P. 6-3-15)	—
Pressão de inflagem dos pneus (→P. 6-3-26)	<ul style="list-style-type: none">• Calibrador de pressão do pneu• Fonte de ar comprimido
Fluido do lavador (→P. 6-3-21)	<ul style="list-style-type: none">• Limpa Para-brisas Toyota• Funil (usado somente para adição de água ou fluido do lavador)

6-3. Manutenção que você mesmo poderá fazer

ATENÇÃO

O compartimento do motor contém muitos mecanismos e fluidos que podem mover-se repentinamente, tornar-se quente ou energizados eletricamente. Para evitar ferimentos graves ou fatais, observe as precauções abaixo:

■ Durante operações no compartimento do motor

- Mantenha as mãos, roupas e ferramentas distantes do ventilador e correia de acionamento do motor em movimento.
- Esteja atento para não tocar no motor, radiador, coletor de escape, etc. imediatamente após a condução, uma vez que poderão estar quentes. O óleo e os demais fluidos também poderão estar quentes.
- Não mantenha no compartimento do motor, quaisquer materiais inflamáveis que possam queimar com facilidade, como papel ou panos.
- Não fume, gere faíscas ou exponha chamas ao combustível ou à bateria. Os gases do combustível e da bateria são inflamáveis.
- Seja extremamente cauteloso ao trabalhar próximo à bateria. A bateria contém ácido sulfúrico que além de corrosivo é venenoso.
- Esteja atento, uma vez que o fluido de freio poderá queimar as suas mãos ou olhos além de danificar as superfícies pintadas. Se houver contato de fluido de freio nas mãos ou olhos, lave a área afetada com água pura imediatamente.
- Se o desconforto persistir, procure um médico.

■ Ao trabalhar próximo do ventilador elétrico de arrefecimento ou grade do radiador

Certifique-se de que a chave de ignição esteja desligada.

Com a chave de ignição ligada, os ventiladores elétricos de arrefecimento poderão ser acionados automaticamente se o ar condicionado estiver ligado e/ou a temperatura do fluido de arrefecimento estiver alta. (→P. 6-3-15)

■ Óculos de segurança

Use óculos de segurança para evitar que quaisquer materiais, jatos de fluido etc., atinjam os olhos.

 **NOTA**

■ **Se o filtro de ar for removido**

Dirigir com o filtro de ar removido poderá resultar em desgaste excessivo do motor devido à sujeira no ar.

■ **Se o nível do fluido estiver baixo ou alto**

É normal que o nível do fluido de freio abaixe levemente conforme o desgaste das pastilhas de freio ou quando o nível do fluido no acumulador estiver alto.

Se o reservatório exigir reabastecimento frequente, isto poderá indicar um problema grave.

6-3. Manutenção que você mesmo poderá fazer

Capô do motor

Para abrir o capô, libere a trava por dentro do veículo.

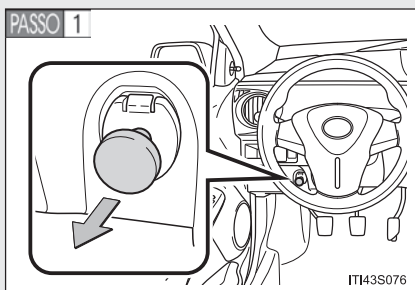

Puxe o botão de destravamento do capô.

O capô irá saltar levemente.

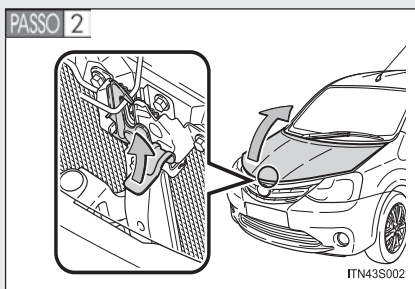

Levante o engate e a seguir o capô do motor.

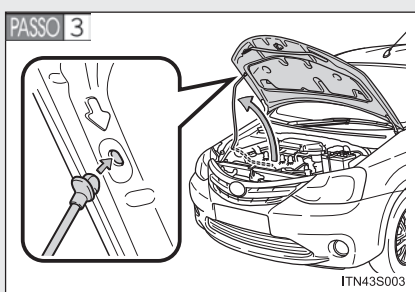

Mantenha o capô aberto introduzindo a haste de sustentação na abertura.

6-3. Manutenção que você mesmo poderá fazer

ATENÇÃO

■ Inspeção antes de dirigir

Verifique se o capô está totalmente fechado e travado.

Se não estiver travado corretamente, o capô do motor poderá abrir enquanto o veículo estiver em movimento, o que poderá resultar em acidente com ferimentos graves ou fatais.

■ Após instalar a haste de sustentação na abertura

Certifique-se de que as hastes de sustentação impeçam a queda do capô do motor em sua cabeça ou corpo.

NOTA

■ Ao fechar o capô do motor

Certifique-se de prender a haste de sustentação na presilha antes de fechar o capô. Fechar o capô do motor com a haste levantada poderá resultar em empenamento do capô.

6-3. Manutenção que você mesmo poderá fazer

Compartimento do motor

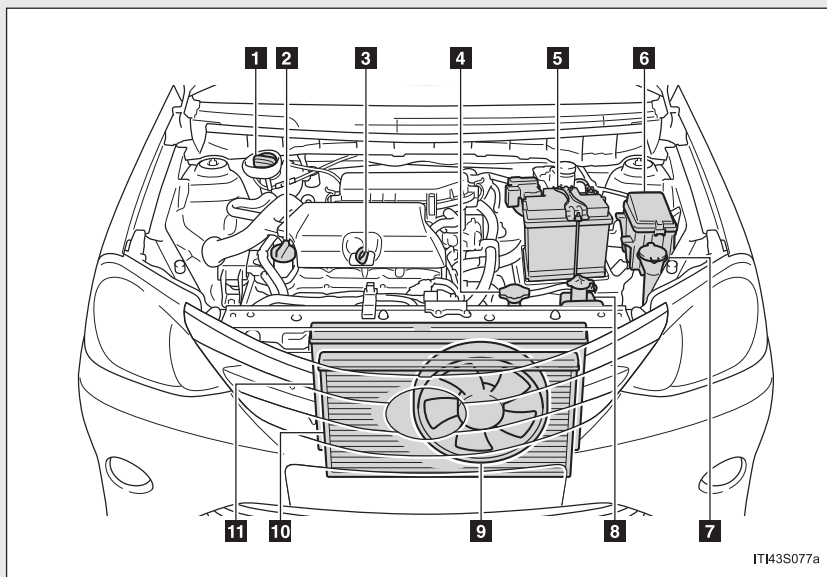

- | | |
|--|--|
| 1 Tampa do reservatório secundário (→P. 3-5-3) | 7 Reservatório de fluido do lavador (→P. 6-3-21) |
| 2 Tampa de abastecimento do óleo do motor (→P. 6-3-10) | 8 Reservatório do fluido de arrefecimento do motor (→P. 6-3-13) |
| 3 Vareta medidora do nível do óleo do motor (→P. 6-3-9) | 9 Ventilador elétrico de arrefecimento |
| 4 Tampa do radiador (→P. 6-3-14) | 10 Condensador (→P. 6-3-15) |
| 5 Bateria (→P. 6-3-15) | 11 Radiador (→P. 6-3-15) |
| 6 Caixa de fusíveis (→P. 6-3-35) | |

ATENÇÃO

- Nunca armazene objetos, tais como: papéis, panos e principalmente lubrificantes e produtos inflamáveis, no compartimento do motor.

6-3. Manutenção que você mesmo poderá fazer

Óleo do motor

Com o motor em temperatura operacional e desligado, verifique o nível de óleo indicado na vareta.

■ Inspeção do óleo do motor

PASSO 1 Estacione o veículo em uma superfície nivelada. Após aquecer e desligar o motor, aguarde mais de 5 minutos para que o óleo retorne ao fundo do motor.

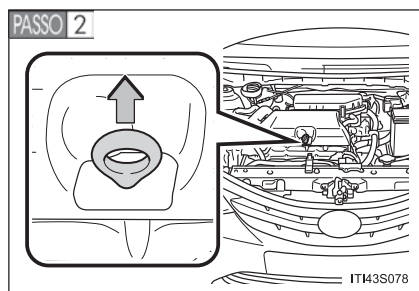

Segure um pedaço de pano sob a extremidade e puxe a vareta.

PASSO 3 Limpe a vareta.

PASSO 4 Reintroduza a vareta totalmente.

PASSO 5 Segurando um pano sob a extremidade, remova a vareta e verifique o nível do óleo.

PASSO 6 Limpe a vareta e reintroduza-a totalmente.

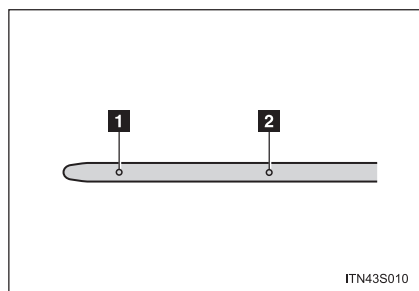

- 1** Baixo
- 2** Completo

6-3. Manutenção que você mesmo poderá fazer

■ Adição de óleo do motor

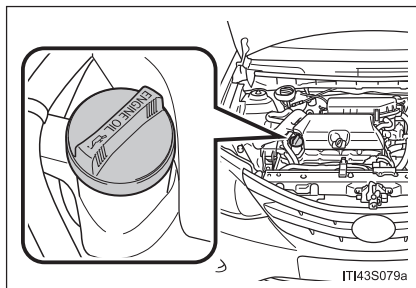

Se o nível de óleo estiver abaixo ou próximo do nível baixo, adicione óleo do mesmo tipo existente no motor.

Certifique-se de verificar o tipo de óleo e preparar os itens necessários antes de adicionar óleo.

Classificação de óleo do motor	→P. 8-1-7
Quantidade de óleo (Baixo → Completo)	1,0 L
Itens	Funil limpo

- PASSO 1** Remova a tampa de abastecimento de óleo girando-a no sentido anti-horário.
- PASSO 2** Adicione óleo lentamente, verificando a vareta medidora.
- PASSO 3** Instale a tampa de abastecimento de óleo girando-a no sentido horário.

■ Consumo do óleo do motor

- O consumo de óleo depende da viscosidade, qualidade do óleo e tipo de condução do veículo.
- Nas condições de alta velocidade, aceleração e desaceleração frequentes, o consumo de óleo aumenta.
- Um motor novo consome maior quantidade de óleo.
- Ao determinar a quantidade consumida de óleo, lembre-se de que o óleo poderá ter sido diluído, dificultando o cálculo preciso do nível real.
- Consumo de óleo: Máx. 1,0 L por 1.000 km
- Se o consumo do veículo estiver acima de 1,0 L a cada 1.000 km, contate uma Concessionária Autorizada Toyota.

ATENÇÃO

■ Óleo retirado do motor

- O óleo usado contém contaminantes potencialmente perigosos que poderão causar distúrbios na pele como inflamação ou câncer, portanto esteja atento para evitar o contato constante e prolongado. Para remover da pele o óleo de motor, lave totalmente usando água e sabão.
- Inutilize o óleo usado e os filtros somente conforme os métodos seguros e aceitáveis. Não descarte o óleo usado e os filtros como lixo doméstico comum, na rede de esgoto ou diretamente no solo. Contate uma Concessionária Autorizada Toyota, posto de serviço ou concessionária autorizada de componentes automotivos para informações sobre a reciclagem ou descarte do óleo.
- Não mantenha o óleo usado próximo ao alcance de crianças.

6-3. Manutenção que você mesmo poderá fazer

 **NOTA**

■ **Para evitar danos sérios ao motor**

Verifique regularmente o nível do óleo do motor.

■ **Ao substituir o óleo do motor**

- Seja cauteloso para não borrifar óleo nos componentes do veículo.
- Evite o abastecimento excessivo uma vez que o motor poderá ser danificado.
- Verifique o nível do óleo na vareta medidora sempre que reabastecer o veículo.
- Certifique-se de que a tampa de abastecimento de óleo do motor seja reapertada corretamente.

Fluido de arrefecimento do motor

O nível do fluido de arrefecimento estará satisfatório se estiver entre as linhas “FULL” e “LOW” no reservatório quando o motor estiver frio.

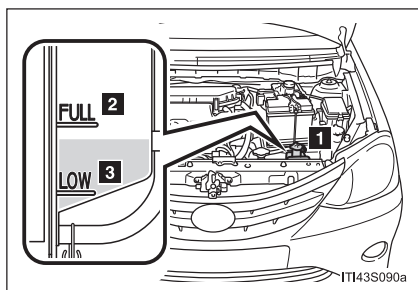

- 1 Tampa do reservatório
- 2 Linha “FULL”
- 3 Linha “LOW”

Se o nível estiver na linha ou abaixo da linha “LOW”, adicione fluido de arrefecimento até atingir a linha “FULL”.

■ Seleção de fluido de arrefecimento

Use somente “Fluido de Arrefecimento Toyota Super Long Life Coolant”.

O “Fluido de Arrefecimento Toyota Super Long Life Coolant” consiste de pré-mistura de 50% de fluido de arrefecimento e 50% de água deionizada. (Temperatura mínima: -35 °C)

Para detalhes adicionais sobre fluido de arrefecimento do motor, contate uma Concessionária Autorizada Toyota.

■ Se o nível do fluido de arrefecimento diminuir logo após o reabastecimento

Inspecione visualmente o radiador, mangueiras, tampa do radiador, registro de drenagem e bomba d’água.

Se não for identificado vazamento, providencie o teste de pressão em uma Concessionária Autorizada Toyota e verifique quanto a vazamentos no sistema de arrefecimento.

6-3. Manutenção que você mesmo poderá fazer

ATENÇÃO

■ **Quando o motor estiver quente**

Não remova a tampa do radiador.

O sistema de arrefecimento poderá estar pressurizado e poderá haver borrifamento de fluido de arrefecimento em alta temperatura se a tampa for removida, resultando em queimaduras ou outros ferimentos.

NOTA

■ **Ao adicionar fluido de arrefecimento do motor**

O fluido de arrefecimento não é água pura nem apenas anticongelante. A mistura correta de água e anticongelante deverá ser usada para que haja lubrificação correta, proteção contra corrosão e arrefecimento. Leia a etiqueta do produto anticongelante ou fluido de arrefecimento.

■ **Se houver borrifamento de fluido de arrefecimento**

Lave a área atingida com água para evitar que danifique os componentes ou a pintura.

6-3. Manutenção que você mesmo poderá fazer

Radiador e condensador

Verifique o radiador e o condensador e remova todos os objetos estranhos.

Se algum dos componentes acima estiver excessivamente sujo ou houver dúvidas sobre a sua condição, providencie a inspeção em uma Concessionária Autorizada Toyota.

⚠ ATENÇÃO

■ Quando o motor estiver quente

Não toque no radiador ou condensador uma vez que poderão estar quentes e causar queimaduras.

Bateria

Verifique a bateria conforme segue:

■ Exterior da bateria

Verifique se os terminais da bateria não estão corroídos e se não há conexões soltas, trincas, ou braçadeiras soltas.

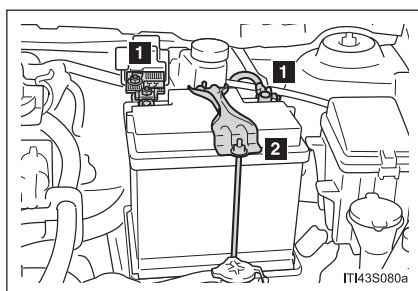

- 1 Terminais
- 2 Braçadeira de fixação

6-3. Manutenção que você mesmo poderá fazer

■ Antes de recarregar

Durante a recarga, a bateria produz gás hidrogênio, que é inflamável e explosivo. Portanto, antes de recarregar observe o que segue:

- Se a recarga for efetuada com a bateria instalada no veículo, desconecte o cabo massa.
- Certifique-se de que o interruptor de alimentação elétrica do carregador esteja desligado ao conectar e desconectar os cabos do carregador à bateria.

■ Se a bateria for desconectada

Ao reconectar a bateria, a inicialização será necessária para permitir que a ECU do motor funcione normalmente.

Posicione a alavanca de mudança de marcha em N, aplique o freio de estacionamento, e após manter o motor em marcha-lenta durante 10 minutos ou mais, execute o procedimento abaixo sem pressionar o pedal do acelerador:

PASSO 1 Após desligar todos os componentes elétricos e posicionar a chave de ignição em “LOCK”, desconecte a bateria e aguarde 90 segundos ou mais.

PASSO 2 Reconecte a bateria, acione a partida do motor e aguarde 90 segundos ou mais.

PASSO 3 Gire o botão de controle de velocidade do ventilador do sistema do ar condicionado para “4”, pressione  para ligar a função de resfriamento e desumidificação, acenda os faróis e aguarde 90 segundos ou mais.

PASSO 4 Gire o botão de controle de velocidade do ventilador para “0”, apague os faróis, posicione a chave de ignição em “LOCK” e aguarde 30 segundos ou mais.

PASSO 5 Acione a partida do motor e em seguida aguarde 90 segundos ou mais, gire a chave de ignição para a posição “LOCK”.

Se uma situação, como por exemplo, marcha lenta irregular ocorrer após o procedimento acima ser executado corretamente, o veículo deverá ser inspecionado em uma Concessionária Autorizada Toyota.

ATENÇÃO

■ Produtos químicos na bateria

A bateria contém substâncias venenosas e ácido sulfúrico corrosivo e poderá produzir hidrogênio que é inflamável e explosivo. Para reduzir o risco de ferimentos graves ou fatais, observe as precauções abaixo ao trabalhar na bateria ou próximo dela:

- Não provoque faíscas tocando os terminais da bateria com ferramentas.
- Não fume ou acenda fósforos próximo da bateria.
- Evite o contato com os olhos, pele e roupas.
- Jamais inale ou permita a ingestão de eletrólito.
- Use óculos de segurança ao trabalhar próximo da bateria.
- Mantenha as crianças distantes da bateria.

■ Onde carregar a bateria com segurança

Sempre carregue a bateria em uma área aberta. Não carregue a bateria em uma garagem ou ambiente fechado quando a ventilação não for suficiente.

■ Medidas de emergência sobre o eletrólito

- Se houver contato de eletrólito nos olhos
- Lave os olhos com água pura por um período mínimo de 15 minutos e providencie atendimento médico imediato. Se possível, continue aplicando água com esponja ou pano durante o trajeto até a assistência médica.
- Se houver contato de eletrólito na pele
- Lave bem a área afetada. Se houver a sensação de dor ou queimadura, procure assistência médica imediatamente.
- Se houver contato de eletrólito nas roupas
- O eletrólito poderá passar do tecido para a sua pele. Imediatamente tire a roupa e observe o procedimento acima se necessário.
- Se houver ingestão acidental de eletrólito
- Beba uma quantidade grande de água ou leite. Providencie assistência médica imediatamente.

6-3. Manutenção que você mesmo poderá fazer



NOTA

■ **Ao recarregar a bateria**

Jamais recarregue a bateria enquanto o motor estiver funcionando. Além disso, certifique-se de que todos os acessórios estejam desligados.

6-3. Manutenção que você mesmo poderá fazer

Reciclagem obrigatória da bateria

Devolva a bateria usada ao revendedor no ato da troca (Resolução Conama 257/99 de 30/06/99).



- 1** Todo consumidor/usuário final é obrigado a devolver sua bateria usada a um ponto de venda. Não descarte-a no lixo.
- 2** Os pontos de venda são obrigados a aceitar a devolução de sua bateria usada e a devolvê-la ao fabricante para reciclagem.

ATENÇÃO

■ Riscos de contato com a solução ácida e com o chumbo:

- Composição básica: chumbo, ácido sulfúrico diluído e plástico.
- A solução ácida e o chumbo contidos na bateria, se descartados na natureza de forma incorreta, poderão contaminar o solo, o sub-solo e as águas, bem como causar riscos à saúde do ser humano.
- No caso de contato acidental com os olhos ou com a pele, lavar imediatamente com água corrente e procurar orientação médica.

6-3. Manutenção que você mesmo poderá fazer

■ Símbolos de advertência

RECOMENDAÇÕES IMPORTANTES	
	Corrosivo: Ácido sulfúrico. Pode causar cegueira e queimaduras graves. Evite contato com as roupas. Não virar.
	Mantenha fora do alcance de crianças.
	Contato com os olhos ou pele. Lave imediatamente em água corrente. Se ingerido, beba muita água e procure socorro médico urgente.
	Produto reciclável.
	Evite: faíscas, chamas ou fumar próximo. Risco de explosão.
	Leia as instruções no Certificado de Garantia.
	Proteja os olhos: Gases explosivos podem causar cegueira ou ferimentos.
	Chumbo Pb

6-3. Manutenção que você mesmo poderá fazer

Fluido do lavador

Se um lavador não funcionar, o reservatório do lavador poderá estar vazio.

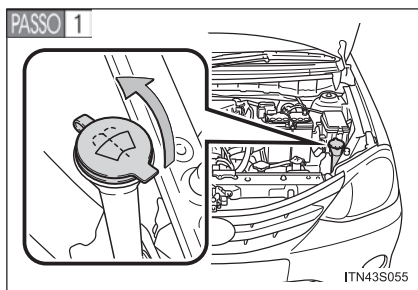

Abra a tampa.

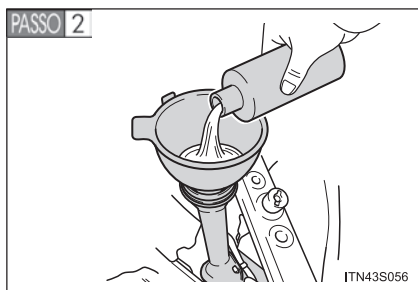

Adicione fluido do lavador.
A Toyota recomenda o uso do
Limpa Para-brisas Toyota.

6-3. Manutenção que você mesmo poderá fazer

ATENÇÃO

■ Ao adicionar fluido do lavador

Não adicione fluido do lavador quando o motor estiver aquecido ou funcionando, uma vez que o fluido contém álcool e poderá entrar em combustão, caso respingue no motor, etc.

NOTA

■ Não use outro produto além de fluido do lavador

A Toyota recomenda o uso do Limpa Para-brisas Toyota.

Não use água e sabão ou anticongelante para motor ao invés do fluido do lavador.

Isto poderá causar estrias nas superfícies pintadas do veículo.

■ Diluição de fluido do lavador

Dilua o Limpa Para-brisas Toyota com água, conforme instruções contidas no rótulo da embalagem.

Consulte as temperaturas de congelamento listadas na etiqueta do recipiente do fluido do lavador.

6-3. Manutenção que você mesmo poderá fazer

Pneus

Substitua ou faça rodízio dos pneus conforme os planos de manutenção e desgaste das bandas de rodagem.

■ Inspeção dos pneus

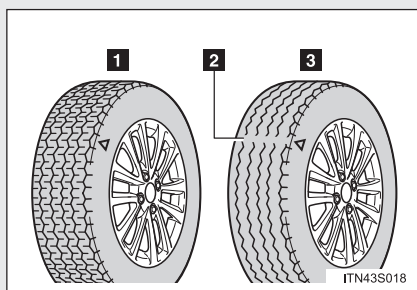

- 1** Banda de rodagem nova
- 2** Indicador de Desgaste da Banda de Rodagem
- 3** Banda de rodagem desgastada

A posição dos indicadores de desgaste da banda de rodagem é indicada por “TWI” ou marcas “△”, etc. moldadas na parede lateral de cada pneu.

Verifique a condição do pneu de reserva e a pressão se não houver rodízio.

■ Rodízio dos pneus

Rodas de alumínio

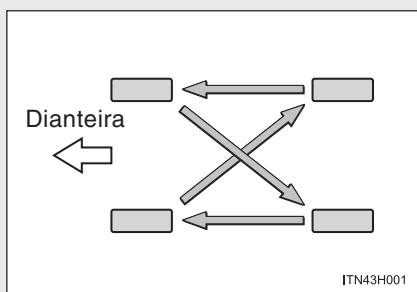

Faça o rodízio dos pneus na ordem indicada.

A Toyota recomenda que o rodízio dos pneus seja feito aproximadamente a cada 10.000 km para equalizar o desgaste e aumentar a vida útil dos pneus.

6-3. Manutenção que você mesmo poderá fazer

Roda de aço

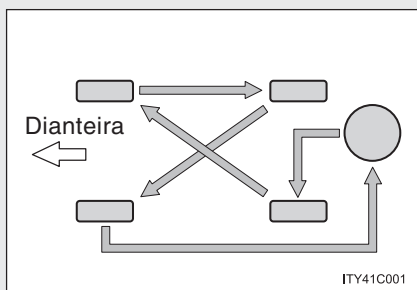

■ Ao substituir os pneus do veículo

Os pneus deverão ser substituídos se:

- Houver danos como cortes, rachaduras ou trincas que exponham a lona do pneu, ou ainda dilatação que indique danos internos
- Um pneu esvaziar repetidamente ou não permitir o reparo adequado devido à dimensão ou localização de um corte ou outros danos

Em caso de dúvida, consulte uma Concessionária Autorizada Toyota.

■ Vida útil dos pneus

Qualquer pneu com mais de 6 anos deverá ser verificado por um técnico qualificado mesmo que tenha sido usado raramente ou não haja danos evidentes.

■ Se o desgaste da banda de rodagem estiver abaixo de 4 mm em pneus para neve

A efetividade dos pneus para neve será perdida.

ATENÇÃO

■ Ao inspecionar ou substituir os pneus

Observe as precauções abaixo para evitar acidentes.

A negligência poderá resultar em danos aos componentes do conjunto de tração, bem como características perigosas de manuseio, que poderão causar acidentes com ferimentos graves ou fatais.

- Não instale pneus de fabricação, modelos ou padrão de banda de rodagem diferentes.
- Além disso, não instale pneus com desgaste de banda de rodagem diferentes.
- Use somente pneus nas dimensões recomendadas pela Toyota.
- Não instale pneus radiais, diagonais cintados ou diagonais, simultaneamente.
- Não use pneus que tenham sido usados em outro veículo.
- Não use pneus se você não conhecer a condição de uso anterior.

NOTA

■ Dirigir em pistas não pavimentadas

Esteja especialmente atento ao dirigir em pistas com superfícies não pavimentadas ou com buracos. Estas condições poderão causar perda de pressão de ar dos pneus, reduzindo a capacidade de aderência dos pneus. Além disso, dirigir em pistas não pavimentadas poderá danificar os pneus, bem como as rodas e a carroçaria do veículo.

■ Se as pressões de inflagem diminuírem durante a condução

Não continue dirigindo, caso contrário os pneus e/ou rodas poderão ser danificados.

Pressão de inflagem dos pneus

Mantenha a pressão de inflagem correta dos pneus. A pressão de inflagem dos pneus deverá ser verificada no mínimo mensalmente. Entretanto, a Toyota recomenda que a pressão seja verificada a cada 2 semanas. (→P. 8-1-12)

■ Efeitos da pressão de inflagem incorreta

Dirigir com pneus inflados incorretamente poderá resultar em:

- Redução na eficiência do combustível
- Redução no conforto da condução e vida útil do pneu
- Redução na segurança
- Danos ao conjunto de tração

Se um pneu exigir inflagem frequente, providencie a inspeção em uma Concessionária Autorizada Toyota.

■ Instruções sobre a inspeção da pressão de inflagem

Ao verificar a pressão de inflagem, observe o que segue:

- Inspeccione somente quando os pneus estiverem frios.
Se o veículo permaneceu estacionado por no mínimo 3 horas e não foi dirigido além de 1,5 km, a pressão de inflagem correta para pneu frio será obtida.
- Sempre use um calibrador de pressão de pneu.
A aparência do pneu poderá enganar. Além disso, as pressões de inflagem que estiverem apenas um pouco abaixo do especificado poderão prejudicar a condução e o manuseio.
- Não reduza a pressão de inflagem do pneu após dirigir. É normal que após a condução a pressão de inflagem esteja um pouco mais alta.
- Jamais exceda a capacidade de peso do veículo.
O peso dos passageiros e bagagem deverá ser considerado para que o veículo seja balanceado.

ATENÇÃO

■ A inflagem correta é essencial para aumentar o desempenho dos pneus

Mantenha os pneus inflados corretamente. Caso contrário, as condições abaixo poderão ocorrer, resultando em acidente com ferimentos graves ou fatais.

- Desgaste excessivo
- Desgaste irregular
- Dirigibilidade insatisfatória
- Possibilidade de estouros resultantes de pneus superaquecidos.
- Má vedação do talão e/ou válvula do pneu
- Deformação da roda e/ou separação do pneu
- Maior possibilidade de danos aos pneus causados por irregularidades da pista

NOTA

■ Ao inspecionar e ajustar a pressão de inflagem do pneu

Reinstale as capas das válvulas.

Sem as capas das válvulas, a sujeira ou umidade poderão penetrar na válvula e resultar em vazamentos, o que poderá causar um acidente. Se as capas forem perdidas, substitua-as assim que possível.

Rodas

Substitua uma roda que esteja empenada, trincada ou excessivamente corroída. Caso contrário, o pneu poderá separar-se da roda ou causar perda de controle da dirigibilidade.

■ Seleção de roda

Ao substituir as rodas, certifique-se de que sejam equivalentes às removidas em capacidade de carga, diâmetro, largura do aro e descentralização*.

As rodas de reposição estão disponíveis na Concessionária Autorizada Toyota.

*: Convencionalmente chamado de “desvio axial”.

A Toyota não recomenda usar:

- Rodas de tipos ou dimensões diferentes
- Rodas usadas
- Rodas empenadas que foram recuperadas

■ Precauções quanto às rodas de alumínio (se equipado)

- Use somente as porcas de rodas e chaves de rodas Toyota, projetadas para uso em rodas de alumínio.
- Ao fazer o rodízio, reparar ou trocar os pneus, verifique se as porcas das rodas continuam apertadas após dirigir 1.600 km.
- Use somente pesos de balanceamento genuínos Toyota ou equivalentes e um martelo de plástico ou borracha ao fazer o balanceamento das rodas.

⚠ NOTA

■ Ao substituir as rodas

- Não use rodas cuja dimensão seja diferente da recomendada no Manual do Proprietário, uma vez que isto poderá resultar em perda do controle da dirigibilidade.
- Nunca use uma câmara de ar interna em uma roda com vazamento e projetada para pneu sem câmara. Isto poderá resultar em acidente, causando ferimentos graves ou fatais.

■ Ao instalar as porcas da roda

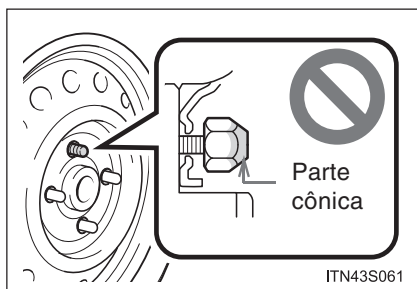

- Certifique-se de instalar as porcas da roda com a extremidade cônica virada para dentro. Instalá-las com a extremidade cônica virada para fora poderá fazer com que a roda quebre e eventualmente caia durante a condução, o que poderá resultar num acidente com ferimentos graves ou fatais.

- Nunca aplique óleo ou graxa nos parafusos ou porcas da roda.

O óleo e a graxa podem fazer com que as porcas da roda sejam apertadas excessivamente, resultando em danos aos parafusos ou disco da roda. Além disso, o óleo ou graxa poderão resultar no desprendimento das porcas da roda e a roda poderá se soltar, causando um acidente e resultando em ferimentos graves ou fatais. Remova todo óleo ou graxa dos parafusos ou porcas da roda.

6-3. Manutenção que você mesmo poderá fazer

Filtro do ar condicionado

O filtro do ar condicionado deverá ser trocado regularmente para manter a eficiência do ar condicionado.

■ Método de remoção

PASSO 1 Posicione a chave de ignição em “LOCK”.

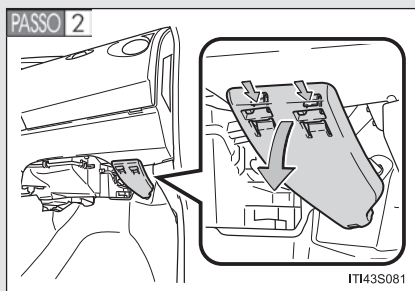

Remova a tampa.

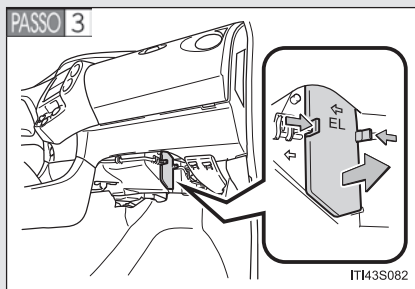

Remova a tampa do filtro.

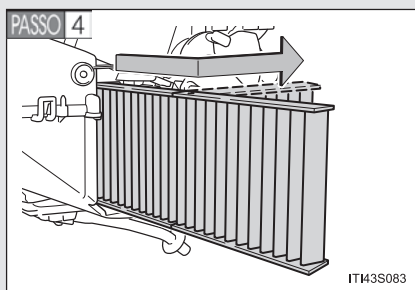

Remova o filtro.

Após puxar o filtro o mais distante possível, dobre-o em direção à parte dianteira do veículo e a seguir, retire a parte remanescente.

■ Método de substituição

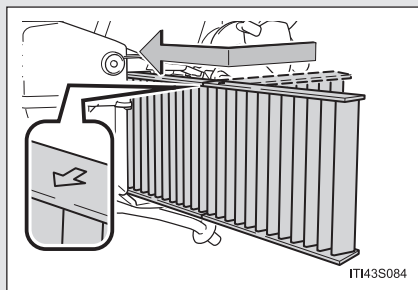

Substitua o filtro do ar condicionado por um novo.

Dobre o filtro no centro em direção à parte dianteira do veículo e a seguir, introduza o filtro enquanto o endireita gradativamente.

As marcas “↑” no filtro deverão estar voltadas para sua direção.

■ Intervalo de troca

Providencie a inspeção do filtro de ar condicionado em uma Concessionária Autorizada Toyota conforme o Plano de Manutenção. Caso o mesmo esteja deteriorado, providencie a substituição. Em áreas com poeira ou fluxo pesado de tráfego, poderá ser necessário menor intervalo de substituição.

■ Se o fluxo de ar dos difusores diminuir drasticamente

O filtro poderá estar obstruído. Verifique o filtro e substitua-o se necessário.

⚠ NOTA

■ Ao usar o sistema do ar condicionado

Certifique-se de que o filtro esteja sempre instalado.

O uso do sistema do ar condicionado sem o filtro poderá resultar em danos ao sistema.

6-3. Manutenção que você mesmo poderá fazer

Bateria do controle remoto da chave*

Substitua a bateria por uma nova caso a mesma esteja descarregada.

■ Os itens abaixo serão necessários:

- Chave de fenda
- Bateria de lítio (CR2016)

■ Substituição da bateria

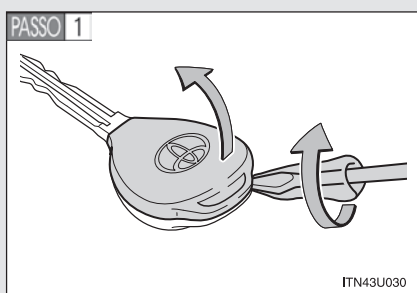

Remova a tampa.

Para evitar danos à chave, proteja a ponta da chave de fenda com um pano.

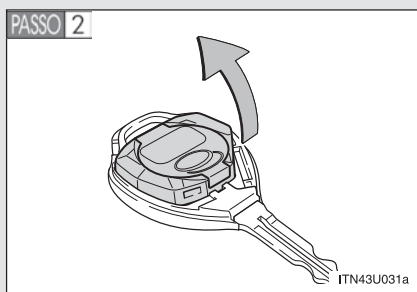

Remova o módulo.

*: Se equipado

6-3. Manutenção que você mesmo poderá fazer

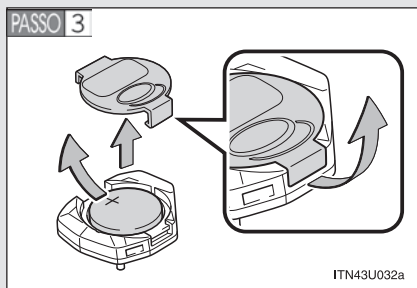

Remova a tampa e a bateria descarregada.

Introduza uma bateria nova mantendo o terminal "+" voltado para cima.

■ Use uma bateria de lítio CR2016

- As baterias podem ser adquiridas na Concessionária Autorizada Toyota, lojas de utensílios elétricos ou revendedores de câmeras fotográficas.
- Substitua somente usando o mesmo tipo ou equivalente recomendado pelo fabricante.
- Descarte as baterias usadas conforme a legislação local.

■ Quando a bateria do controle remoto da chave estiver descarregada

Poderá haver os sintomas abaixo.

- O controle remoto não irá funcionar corretamente.
- O alcance operacional será reduzido.

6-3. Manutenção que você mesmo poderá fazer

ATENÇÃO

■ **Baterias e outras peças removidas**

Mantenha distante de crianças. Estes componentes são pequenos e se ingeridos por crianças poderão causar asfixia. A negligência poderá resultar em ferimentos graves ou fatais.

NOTA

■ **Para operação normal após substituição da bateria**

Observe as precauções abaixo para evitar acidentes:

- Sempre trabalhe com as mãos secas.
A umidade poderá causar oxidação da bateria.
- Não toque ou mova outros componentes internos do controle remoto.
- Não dobre os terminais da bateria.

6-3. Manutenção que você mesmo poderá fazer

Verificação e substituição de fusíveis

Se algum componente elétrico não funcionar, poderá haver algum fusível queimado. Se isto acontecer, verifique e substitua os fusíveis conforme necessário.

PASSO 1 Posicione a chave de ignição em “LOCK”.

PASSO 2 Os fusíveis estão localizados nos seguintes locais. Para verificar os fusíveis, siga as instruções abaixo.

Compartimento do motor

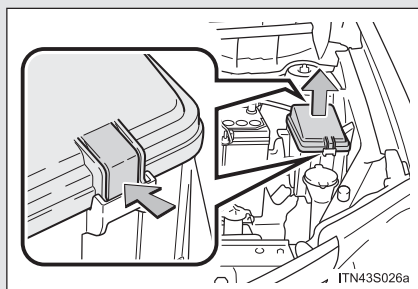

Pressione a lingueta e levante a tampa.

6-3. Manutenção que você mesmo poderá fazer

Atrás do conjunto dos instrumentos do painel

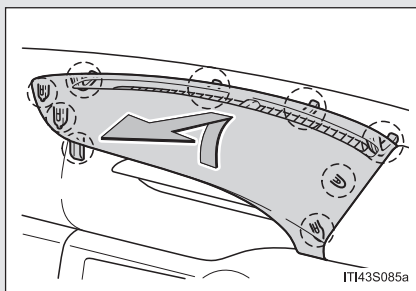

Remova a cobertura do conjunto dos instrumentos.

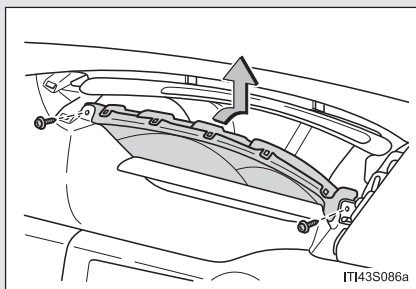

Remova ambos os parafusos e a seguir, remova o conjunto dos instrumentos.

Ao remover o medidor, seja cauteloso para não se sujar com a fiação elétrica.

Coloque o conjunto dos instrumentos com o medidor voltado para baixo de maneira que este fique na parte superior.

PASSO 3 Após uma impropriedade do sistema, veja “Disposição e amperagem nominal de fusíveis” (→P. 6-3-38) para detalhes sobre os fusíveis a serem inspecionados.

PASSO 4 Remova o fusível.

6-3. Manutenção que você mesmo poderá fazer

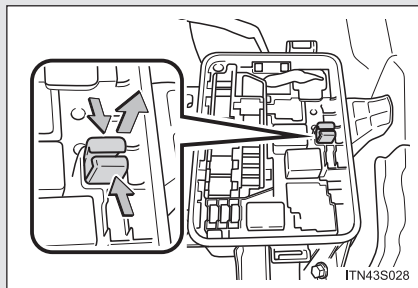

Somente os fusíveis tipo A poderão ser removidos usando a ferramenta de remoção.

PASSO 5 Verifique se o fusível está queimado.

Tipo A

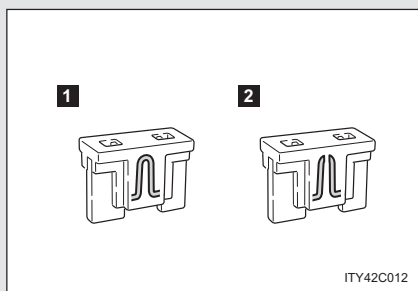

- 1 Fusível normal
- 2 Fusível queimado

Substitua o fusível queimado por um novo de amperagem nominal apropriada. A amperagem nominal poderá ser encontrada na tampa da caixa de fusíveis.

Tipo B

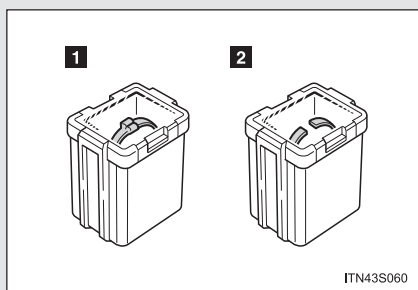

- 1 Fusível normal
- 2 Fusível queimado

Substitua o fusível queimado por um novo de amperagem nominal apropriada. A amperagem nominal poderá ser encontrada na tampa da caixa de fusíveis.

6-3. Manutenção que você mesmo poderá fazer

Disposição e amperagem nominal de fusíveis

A disposição de fusíveis e sistemas conectados ao circuito podem variar dependendo do modelo e especificação.

■ Compartimento do motor

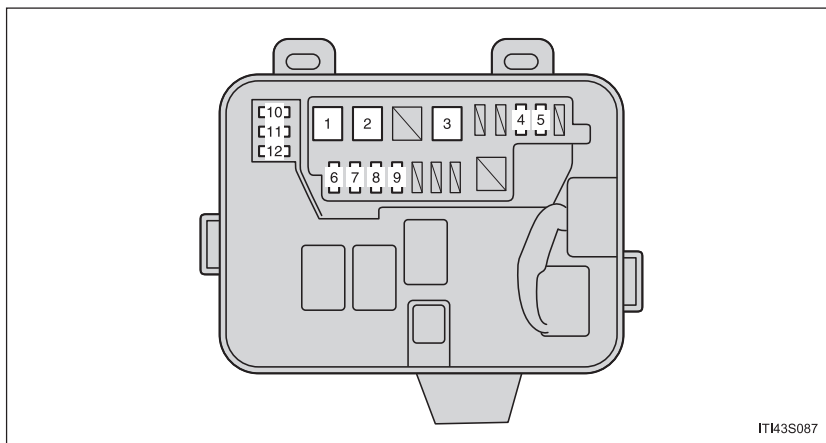

Fusível		Amperagem	Circuito
1	EPS	50A	Sistema da direção elétrica assistida
2	FAN	30A	Ventilador elétrico de arrefecimento
3	ABS NO.1	50A	Sistema de freio antiblocante
4	FOG FR	10A	Faróis de neblina, instrumentos e medidores
5	ABS NO.2	25A	Sistema de freio antiblocante
6	DOME	15A	Luz interna, luz do porta-malas, controle remoto, sistema de áudio, instrumentos e medidores
7	H-LP LH	10A	Farol LE
8	H-LP RH	10A	Farol LD
9	ST	30A	Sistema de partida
10	SPARE	10A	–
11	SPARE	20A	–
12	SPARE	30A	–

6-3. Manutenção que você mesmo poderá fazer

■ Atrás do conjunto dos instrumentos do painel

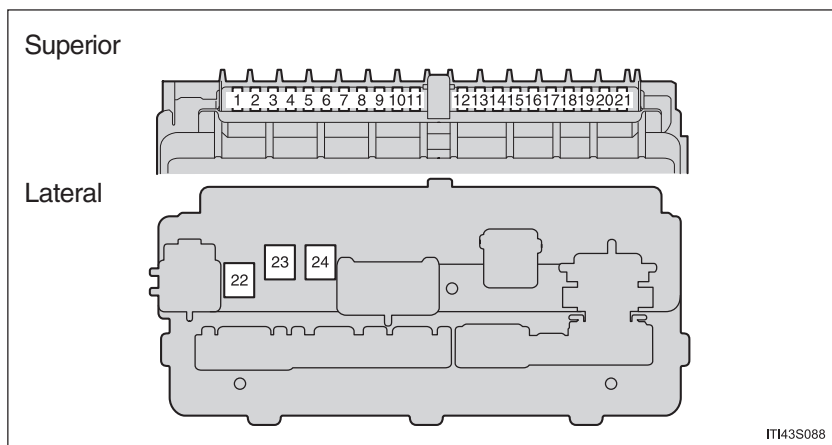

Fusível		Amperagem	Circuito
1	DEF	30A	Desembaçador do vidro traseiro
2	OBD	7,5A	Sistema de diagnóstico a bordo
3	TAIL	7,5A	Lanternas dianteiras, lanternas traseiras, luz da placa de licença, faróis de neblina, luzes do painel de instrumentos, sistema de injeção de combustível multiport/ sistema de injeção de combustível multiport sequencial
4	STOP	7,5A	Luzes de freio, luz de freio elevada, sistema de freio antiblocante, sistema de injeção de combustível multiport/sistema de injeção de combustível multiport sequencial
5	D/L	25A	Sistema de travamento elétrico da porta
6	WIPER RR	10A	Limpador do vidro traseiro

6-3. Manutenção que você mesmo poderá fazer

	Fusível	Amperagem	Circuito
7	WIPER	25A	Limpador do para-brisa
8	ECU-IG NO.1	10A	Sistema de carga, vidros elétricos, direção elétrica assistida, ventilador elétrico de arrefecimento, sistema de freio antiblocante, luzes de ré
9	ECU-IG NO.2	7,5A	Sistema de travamento elétrico das portas, desembaçador do vidro traseiro, sistema do ar condicionado
10	WASHER	15A	Lavador do para-brisa, lavador do vidro traseiro
11	CIG	15A	Saída de energia
12	EFI NO.2	7,5A	Sistema de admissão de ar, sistema de escapamento, sistema de injeção de combustível multiport/sistema de injeção de combustível multiport sequencial
13	EFI NO.3	7,5A	Sistema de injeção de combustível multiport/sistema de injeção de combustível multiport sequencial
14	TURN	10A	Sinalizadores de direção, sinalizadores de emergência, instrumentos e medidores
15	ETCS	10A	Sistema de controle eletrônico da aceleração
16	HORN	7,5A	Buzina
17	EFI	20A	Sistema de injeção de combustível multiport/sistema de injeção de combustível multiport sequencial, EFI NO.2, EFI NO.3

6-3. Manutenção que você mesmo poderá fazer

	Fusível	Amperagem	Circuito
18	ECU-B	7,5A	ECU-B
19	AM2	15A	Sistema de partida, instrumentos e medidores, sistema de injeção de combustível multiport/sistema de injeção de combustível multiport sequencial, sistema de airbag
20	METER	7.5A	Instrumentos e medidores
21	ST NO.2	7.5A	Sistema de partida, sistema de injeção de combustível multiport/sistema de injeção de combustível multiport sequencial
22	AM1	40A	WIPER, WIPER RR, WASHER, ECU-IG NO.1, ECU-IG NO.2,CIG
23	POWER	30A	Vidros elétricos
24	HTR	30A	Sistema do ar condicionado

6-3. Manutenção que você mesmo poderá fazer

■ Após a troca do fusível

- Se as luzes não acenderem após a troca do fusível, poderá ser necessário trocar uma lâmpada. (→P. 6-3-43)
- Se o fusível substituído queimar novamente, solicite a inspeção do veículo em uma Concessionária Autorizada Toyota.

■ Se houver sobrecarga nos circuitos

Os fusíveis foram projetados para queimar antes que o chicote elétrico seja danificado.

ATENÇÃO

■ Para evitar desativações de sistema e incêndio no veículo

Observe as precauções abaixo.

A negligência poderá resultar em danos ao veículo, além da possibilidade de incêndio ou ferimentos.

- Jamais use um fusível de amperagem acima da indicada, ou qualquer outro objeto para substituir um fusível.
- Sempre use um fusível genuíno Toyota.
Jamais substitua um fusível usando fio elétrico, mesmo que temporariamente.
- Não modifique os fusíveis ou a caixa de fusíveis.

NOTA

■ Antes de substituir os fusíveis

Solicite a identificação da causa da sobrecarga elétrica e o respectivo reparo em uma Concessionária Autorizada Toyota assim que possível.

6-3. Manutenção que você mesmo poderá fazer

Lâmpadas

Você mesmo poderá substituir as lâmpadas abaixo. O nível de dificuldade na substituição varia conforme a lâmpada. Se houver dificuldade para substituir uma lâmpada, contate uma Concessionária Autorizada Toyota.

Para informações adicionais sobre a substituição de outras lâmpadas, contate uma Concessionária Autorizada Toyota.

■ Preparando a substituição de uma lâmpada

Verifique a potência (watts) da lâmpada a ser substituída.
(→P. 8-1-13)

■ Localizações das lâmpadas dianteiras

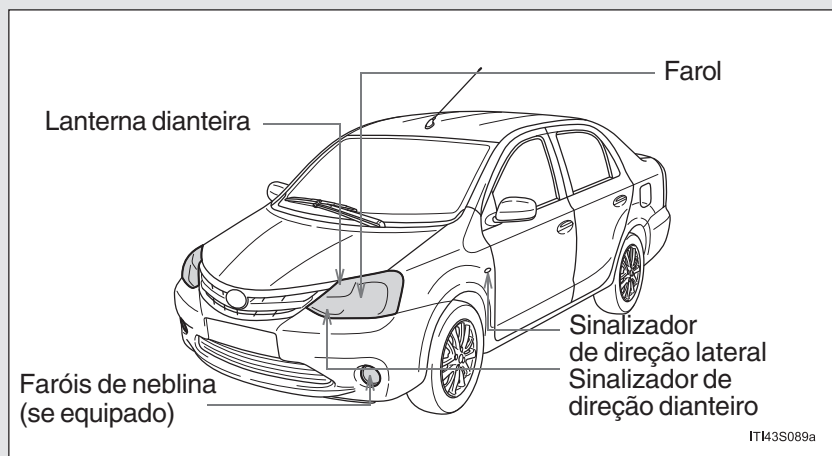

6-3. Manutenção que você mesmo poderá fazer

■ Localizações das lâmpadas traseiras

Sedan

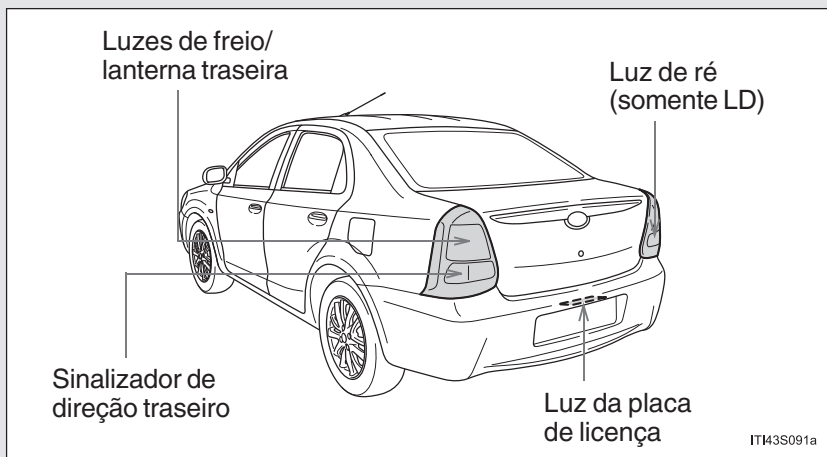

Hatchback

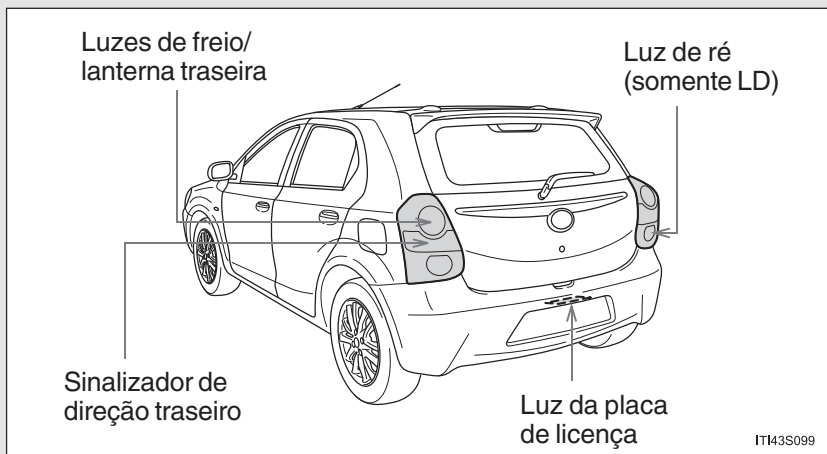

Substituição de lâmpadas

■ Faróis

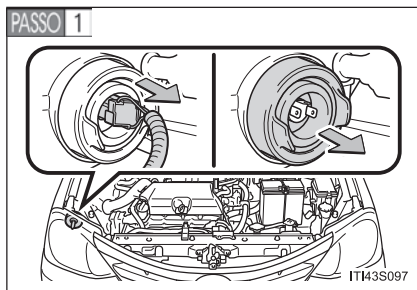

Solte o conector e remova a cobertura de borracha.

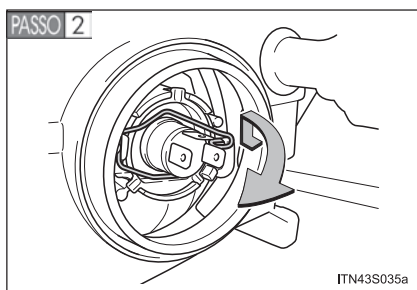

Solte a mola de retenção da lâmpada.

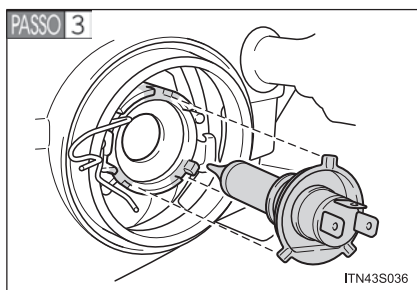

Remova a lâmpada.

Para instalar uma nova lâmpada, alinhe as linguetas da lâmpada com os encaixes do orifício.

6-3. Manutenção que você mesmo poderá fazer

■ Sinalizadores de direção dianteiros

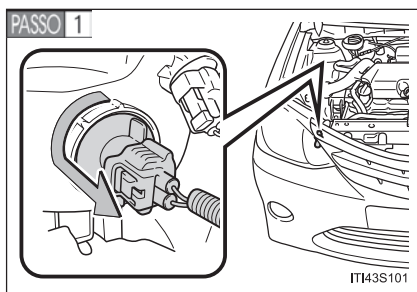

Gire a base da lâmpada no sentido anti-horário.

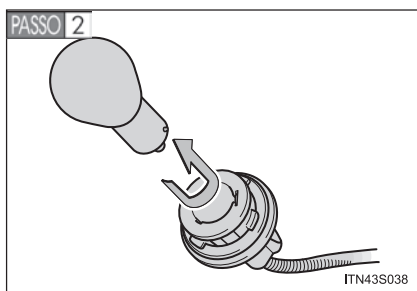

Remova a lâmpada.

6-3. Manutenção que você mesmo poderá fazer

■ Lanternas dianteiras

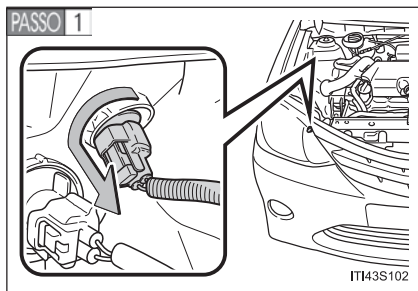

Gire a base da lâmpada no sentido anti-horário.

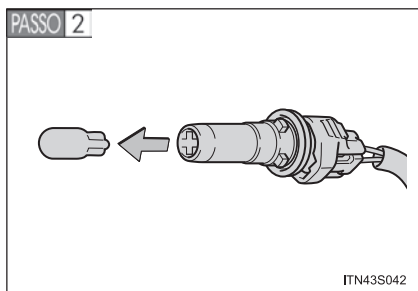

Remova a lâmpada.

6-3. Manutenção que você mesmo poderá fazer

■ Faróis de neblina (se equipado)

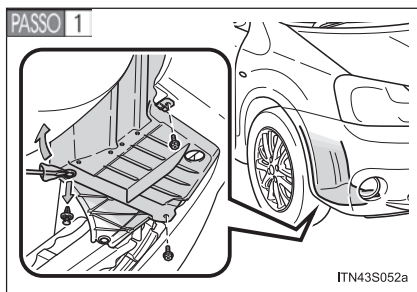

Remova os parafusos e a presilha do revestimento do para-lama.

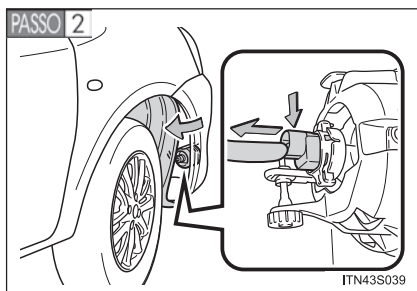

Remova parcialmente o revestimento do para-lama e solte o conector enquanto puxa a trava.

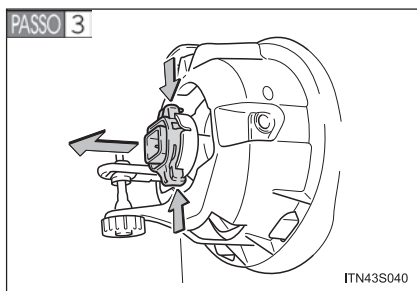

Solte a lâmpada enquanto puxa a trava.

Ao montar novamente, certifique-se de aplicar as travas firmemente em ambos os lados.

6-3. Manutenção que você mesmo poderá fazer

■ Sinalizadores de direção laterais

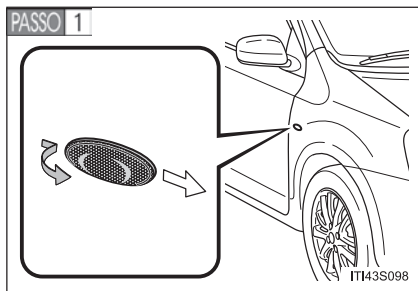

Remova a unidade.

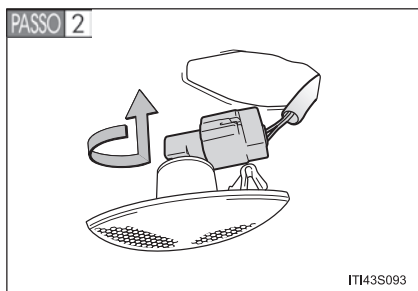

Gire a base da lâmpada no sentido anti-horário.

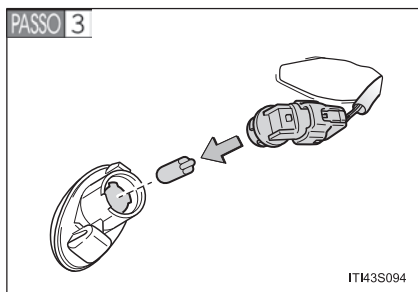

Remova a lâmpada.

6-3. Manutenção que você mesmo poderá fazer

■ Luzes de freio/lanternas traseiras, sinalizadores de direção traseiros e luz de ré (sedan)

Tipo A

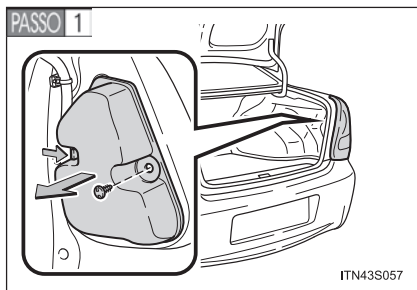

Abra o porta-malas, remova a presilha da cobertura, e a seguir pressione a lingueta.

Tipo B

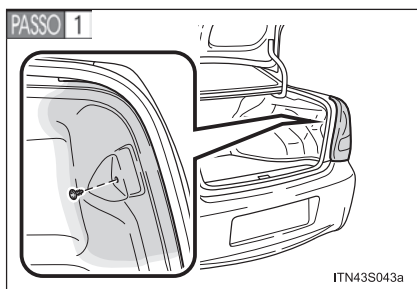

Abra o porta-malas e remova a presilha da cobertura.

6-3. Manutenção que você mesmo poderá fazer

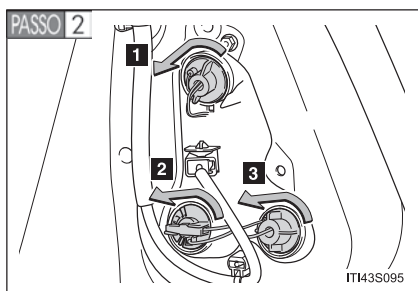

Gire a base da lâmpada no sentido anti-horário.

- 1** Luzes de freio/lanterna traseira
- 2** Sinalizador de direção traseiro
- 3** Luz de ré

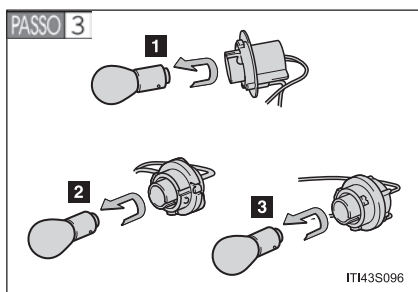

Remova a lâmpada.

- 1** Luzes de freio/lanterna traseira
- 2** Sinalizador de direção traseiro
- 3** Luz de ré

6-3. Manutenção que você mesmo poderá fazer

■ Luzes de freio/lanternas traseiras, sinalizadores de direção traseiros e luz de ré (hatchback)

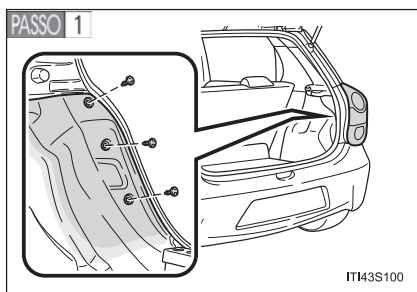

Abra a porta traseira e remova as presilhas da cobertura.

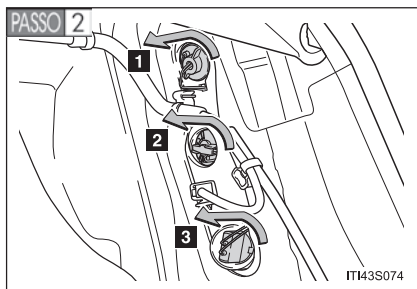

Gire a base da lâmpada no sentido anti-horário.

- 1** Luzes de freio/lanterna traseira
- 2** Sinalizador de direção traseiro
- 3** Luz de ré

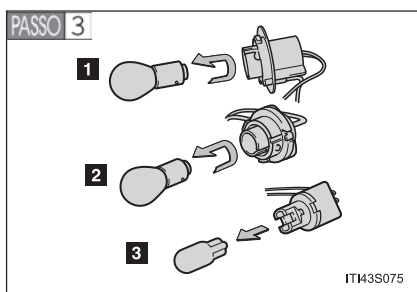

Remova a lâmpada.

- 1** Luzes de freio/lanterna traseira
- 2** Sinalizador de direção traseiro
- 3** Luz de ré

6-3. Manutenção que você mesmo poderá fazer

■ Luz da placa de licença

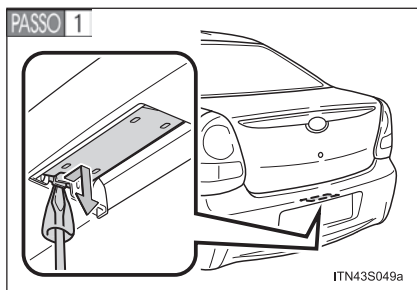

Solte as garras e remova a luz da placa de licença.

Para evitar danos ao veículo, envolva a chave de fenda em um pano.

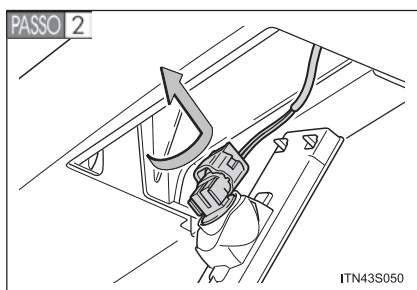

Gire a base da lâmpada no sentido anti-horário.

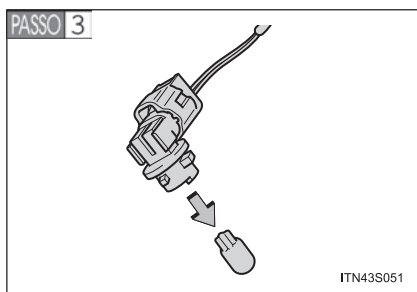

Remova a lâmpada.

■ Outras lâmpadas não descritas anteriormente

Se a luz de freio elevada queimar, providencie a troca em uma Concessionária Autorizada Toyota.

6-3. Manutenção que você mesmo poderá fazer

■ Ao instalar a cobertura de borracha do farol

Certifique-se de que a cobertura de borracha esteja fixada firmemente.

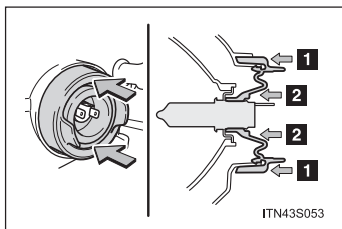

- 1** Posicione firmemente a cobertura de borracha na parte externa da circunferência.
- 2** Posicione a cobertura de borracha ao redor da lâmpada até que seu conector seja visualizado.

■ Lâmpadas de LED

A luz de freio elevada é formada por vários LEDs. Se algum LED queimar, providencie a troca da lâmpada em uma Concessionária Autorizada Toyota.

■ Condensação interna nas lentes

Contate uma Concessionária Autorizada Toyota para informações adicionais nas condições abaixo. Formação de condensação temporária no interior das lentes dos faróis não significa impropriedade.

- Gotas grandes de água são formadas no interior das lentes.
- Depósito de água no interior dos faróis.

ATENÇÃO

■ Substituição de lâmpadas

- Desligue os faróis. Não tente substituir a lâmpada imediatamente após apagar os faróis.

As lâmpadas estarão muito quentes e poderão causar queimaduras.

- Não toque o vidro da lâmpada com as mãos desprotegidas. Segure a lâmpada pela parte plástica ou metálica.

Se a lâmpada estiver riscada ou cair, poderá explodir ou trincar.

- Instale as lâmpadas e todos os componentes usados para fixá-las. A negligência poderá resultar em danos por aquecimento, fogo, ou entrada de água na unidade do farol. Isto poderá danificar os faróis ou causar condensação nas lentes.

■ Para evitar danos ou incêndio

Certifique-se de que as lâmpadas estejam devidamente assentadas e travadas.

6-3. Manutenção que você mesmo poderá fazer

7-1. Informações essenciais

- Sinalizadores de emergência 7-1-2
- Se for necessário rebocar o seu veículo 7-1-3
- Se você achar que há algo errado 7-1-9
- Extintor de incêndio 7-1-10

7-2. Etapas em caso de emergência

- Se uma luz de advertência acender ou se um alarme soar 7-2-2
- Se um pneu estiver furado 7-2-7
- Se não houver partida do motor 7-2-16
- Se você perder as chaves 7-2-17
- Quando a bateria estiver descarregada 7-2-18
- Em caso de superaquecimento do veículo 7-2-22
- Se o veículo atolar 7-2-26
- Se for necessário parar o veículo em uma emergência 7-2-27

Seção 7-1 **Informações essenciais**

- Sinalizadores de emergência
- Se for necessário rebocar o seu veículo
- Se você achar que há algo errado
- Extintor de incêndio

7-1. Informações essenciais

Sinalizadores de emergência

Utilize os sinalizadores de emergência se o veículo apresentar uma impropriedade ou se estiver envolvido em um acidente.

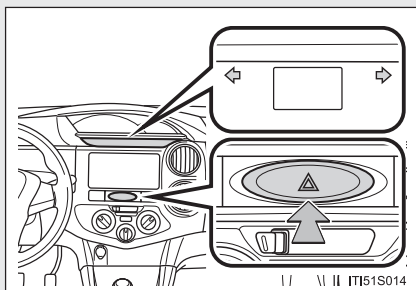

Pressione o interruptor para piscar todos os sinalizadores de direção. Para desativá-los, pressione novamente o interruptor.

NOTA

■ Para evitar a descarga da bateria

Não mantenha os sinalizadores de emergência ativados além do necessário quando o motor não estiver funcionando.

Se for necessário rebocar o seu veículo

Se for necessário rebocar, recomendamos que o procedimento seja feito pelo serviço Toyota Assistência 24 horas*, usando caminhão com plataforma de levantamento ou caminhão com plataforma.

Consulte as condições no capítulo Toyota Assistência 24 horas, no início desse manual.

Antes de rebocar

O que segue poderá evidenciar problema na transmissão. Contate uma Concessionária Autorizada Toyota antes de iniciar o rebocamento.

- O motor está funcionando mas o veículo não move.
- O veículo produz ruídos anormais.

Rebocamento de emergência

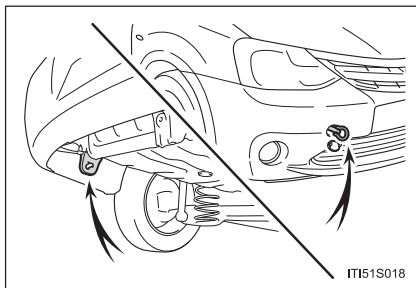

Se o caminhão de reboque não estiver disponível, em caso de emergência o seu veículo poderá ser rebocado temporariamente usando um cabo ou corrente fixados no(s) olhal(is) de rebocamento de emergência.

Isto somente deverá ser feito em pistas pavimentadas durante percursos curtos e em velocidades baixas.

O motorista deverá estar no veículo para esterçar e acionar os freios.

As rodas do veículo, conjunto de tração, eixos, direção e freios devem estar em boas condições.

Instalação do olhal de rebocamento

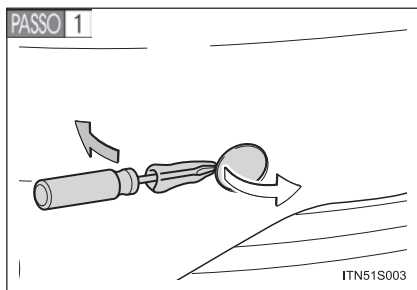

Remova a tampa do olhal usando uma chave de fenda.

Para proteger a carroçaria, coloque um pano entre a chave de fenda e a carroçaria do veículo conforme indicado na ilustração.

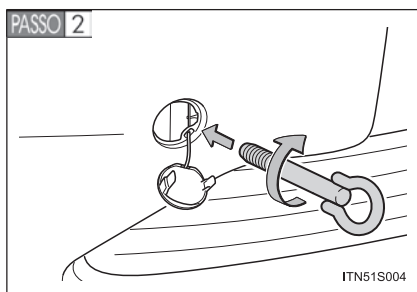

Introduza o olhal de rebocamento no orifício e aperte parcialmente com a mão.

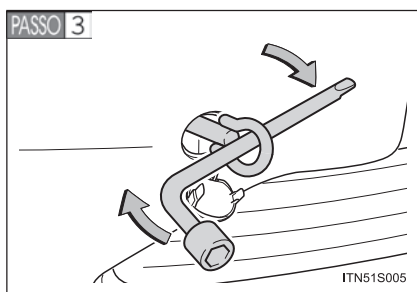

Aperte o olhal de rebocamento firmemente usando uma chave de roda.

7-1. Informações essenciais

Rebocamento com um caminhão tipo guincho

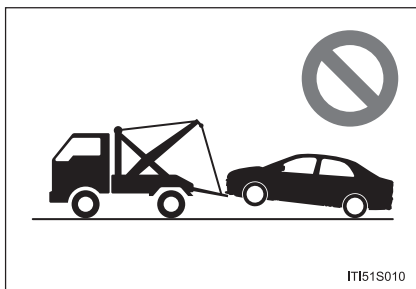

Para evitar danos à carroçaria, não faça o rebocamento com um caminhão tipo guincho.

Rebocamento com plataforma de levantamento

Pela extremidade dianteira

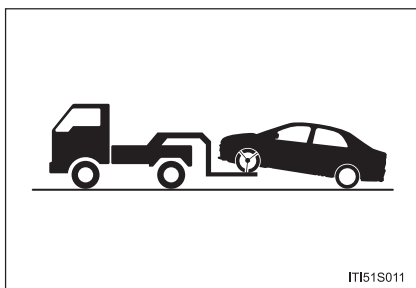

Libere o freio de estacionamento.

Pela extremidade traseira

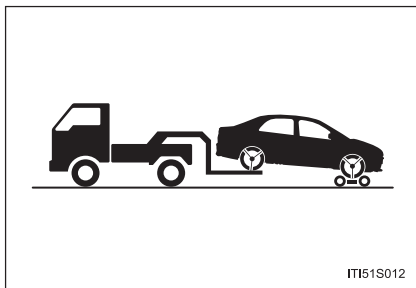

Recomendamos o uso de um carrinho de rebocamento sob as rodas dianteiras.

Se o carrinho de rebocamento não for utilizado, gire a chave de ignição para a posição "ACC" e posicione a alavanca de mudança de marcha em N.

Uso de caminhão com plataforma

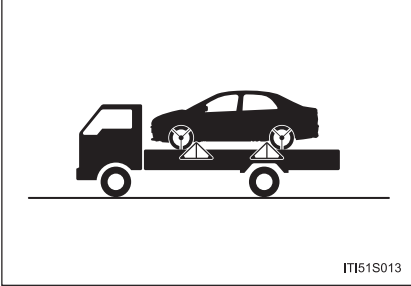

Se forem usadas correntes ou cabos para amarração do veículo, os ângulos sombreados em preto deverão estar a 45°.

Não aperte excessivamente as amarrações caso contrário o veículo poderá ser danificado.

■ Antes do rebocamento de emergência

PASSO 1 Libere o freio de estacionamento.

PASSO 2 Posicione a alavanca de mudança de marcha em N.

PASSO 3 Gire a chave de ignição para a posição “ACC” (motor desligado) ou “ON” (motor funcionando).

■ Localização do olhal de rebocamento de emergência

→P. 7-2-7

7-1. Informações essenciais

ATENÇÃO

■ Atenção durante o rebocamento

- Seja extremamente cauteloso ao rebocar o veículo.

Evite partidas bruscas ou manobras imprevisíveis de condução que forcem excessivamente o olhal de rebocamento de emergência e os cabos ou correntes. Ao rebocar, seja sempre cauteloso com os arredores e outros veículos.

- Se o motor não estiver funcionando, a assistência para os freios e a direção não irão funcionar, dificultando o esterçamento e a frenagem.

■ Instalação do olhal de rebocamento no veículo

- Certifique-se de que o olhal de rebocamento esteja instalado firmemente.
- Caso não esteja instalado firmemente, o olhal poderá soltar-se durante o rebocamento. Isto poderá causar um acidente, resultando em ferimentos graves ou fatais.

NOTA

■ Para evitar danos ao veículo ao rebocar usando um caminhão com plataforma de levantamento

- Jamais reboque o veículo pela extremidade traseira com a chave de ignição posicionada em “LOCK” ou com a chave removida. O mecanismo de travamento da direção não é suficientemente resistente para manter as rodas dianteiras em linha reta.

- Ao levantar o veículo, mantenha a altura livre da pista adequada para o rebocamento na extremidade oposta do veículo levantado. Sem a folga adequada, o veículo poderá ser danificado durante o rebocamento.

■ Para evitar danos à carroçaria ao rebocar com um caminhão tipo guincho

Não reboque usando um caminhão tipo guincho, seja pela extremidade dianteira ou traseira.

Se você achar que há algo errado

Se identificar algum dos sintomas abaixo, seu veículo provavelmente exigirá ajustes ou reparos. Contate uma Concessionária Autorizada Toyota o mais rápido possível.

■ Sintomas visíveis

- Vazamentos de fluido sob o veículo
(O gotejamento de água originado do ar condicionado após o uso é normal).
- Pneus baixos ou desgaste irregular dos pneus

■ Sintomas audíveis

- Alterações no ruído do escapamento
- Rangido excessivo dos pneus nas curvas
- Ruídos estranhos relacionados ao sistema da suspensão
- Batidas ou outros ruídos relacionados ao motor

■ Sintomas operacionais

- Impropriedades, engasgos ou asperezas do motor
- Perda considerável de potência
- Veículo puxa acentuadamente para um lado nas frenagens
- Veículo puxa acentuadamente para um lado durante a condução em pista nivelada
- Perda da efetividade dos freios, freios esponjosos, pedal quase toca o assoalho

7-1. Informações essenciais

Extintor de incêndio

O extintor de incêndio está localizado sob o banco do passageiro dianteiro. O extintor deverá ser usado nas emergências, como em casos de incêndio.

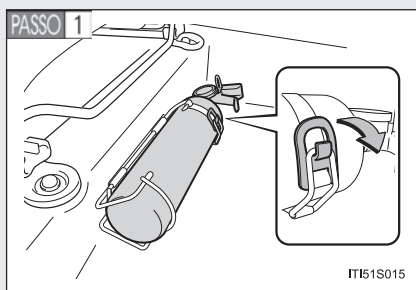

Solte a trava e remova o extintor de incêndio.

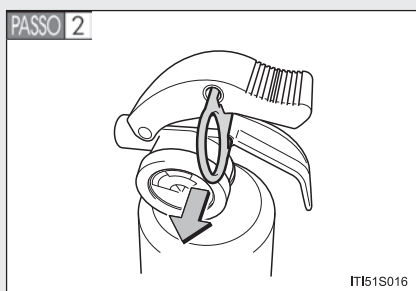

Retire a presilha de segurança.

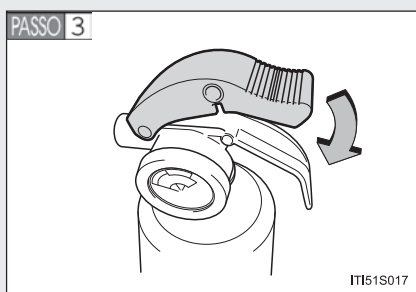

Pressione a alavanca para baixo firmemente.

Aponte o bocal para a origem do fogo.

■ Após usar o extintor de incêndio

Acondicione-o firmemente na sua posição. Substitua-o por um extintor novo o mais rápido possível.

ATENÇÃO

■ Quando o extintor de incêndio não estiver sendo usado

Mantenha o extintor firmemente na sua posição. Caso contrário, o mesmo poderá ser arremessado em caso de frenagem súbita ou colisão.

NOTA

■ Extintor de incêndio

- Não reutilize o extintor de incêndio.
Substitua-o por um extintor novo assim que possível após o uso.
- Use um extintor de incêndio recomendado pela Toyota na substituição.
Usar um extintor não genuíno Toyota poderá não permitir a fixação correta e o extintor poderá se soltar de sua posição.

7-1. Informações essenciais

Seção 7-2

Etapas em caso de emergência

- Se uma luz de advertência acender ou se um alarme soar
- Se um pneu estiver furado
- Se não houver partida do motor
- Se você perder as chaves
- Quando a bateria estiver descarregada
- Em caso de superaquecimento do veículo
- Se o veículo atolar
- Se for necessário parar o veículo em uma emergência

7-2. Etapas em caso de emergência

Se uma luz de advertência acender ou se um alarme soar...

Calmente execute as ações abaixo se uma das luzes de advertência acender ou piscar. Se a luz acender ou piscar, mas a seguir se apagar, não indicará necessariamente uma impropriedade no sistema.

Entretanto, se isto persistir, providencie a inspeção do veículo em uma Concessionária Autorizada Toyota.

Pare o veículo imediatamente. Continuar dirigindo poderá ser perigoso.



A advertência abaixo evidencia um possível problema no sistema de freio. Pare imediatamente o veículo em um local seguro e contate uma Concessionária Autorizada Toyota.

Luz de advertência	Luz de advertência/Detalhes
	<p>Luz de advertência do sistema de freio</p> <ul style="list-style-type: none">• Fluido de freio baixo• Impropriedade no sistema de freio (veículos com ABS) <p>A luz também acende quando o freio de estacionamento não está liberado. Se a luz apagar após a liberação total do freio de estacionamento, o sistema estará operando normalmente.</p>

7-2. Etapas em caso de emergência

Pare o veículo imediatamente.

As advertências abaixo indicam a possibilidade de danos ao veículo, podendo resultar em acidentes. Pare imediatamente o veículo em um local seguro e contate uma Concessionária Autorizada Toyota.





Luz de advertência	Luz de advertência/Detalhes
	Luz de advertência do sistema de carga Indica impropriedade no sistema de carga do veículo.
	Luz de advertência de baixo nível de óleo do motor Indica que a pressão do óleo do motor está excessivamente baixa.
 (Pisca ou permanece acesa)	Luz de advertência de temperatura alta do fluido de arrefecimento do motor Indica que o motor está quase superaquecido (→P. 7-2-22)

7-2. Etapas em caso de emergência

Providencie a inspeção imediata do veículo em uma Concessionária Autorizada Toyota.



A negligência quanto a investigação da causa das advertências descritas abaixo poderá resultar em anormalidade na operação do sistema e possivelmente resultar em acidentes.

Providencie a inspeção imediata do veículo em uma Concessionária Autorizada Toyota.

Luz de advertência	Luz de advertência/Detalhes
	Luz indicadora de impropriedade Indica impropriedade em: <ul style="list-style-type: none">• Sistema de controle de emissões;• Sistema de controle eletrônico do motor; ou• Sistema de controle eletrônico da aceleração.
	Luz de advertência do sistema de airbag Indica impropriedade em: <ul style="list-style-type: none">• Sistema de airbag; ou• Sistema do pré-tensionador do cinto de segurança.
	Luz de advertência do sistema do ABS (se equipado) Indica impropriedade no ABS.
	Luz de advertência do sistema da direção elétrica assistida (se equipado) Indica impropriedade no sistema EPS.

Observe os procedimentos de correção.

Após as etapas especificadas para corrigir o problema suspeito, verifique se a luz de advertência se apaga.

Luz de advertência	Luz de advertência/ Detalhes	Procedimento de correção
	Luz de advertência de porta aberta Indica que uma porta lateral não foi fechada totalmente.	Verifique se todas as portas laterais estão fechadas.
 (Pisca)	Luz de advertência de baixo nível de combustível Indica que a quantidade de combustível restante no reservatório é de aproximadamente 6,8 L ou menos.	Reabasteça o veículo.
 (Pisca)	Luz de advertência do cinto de segurança do passageiro dianteiro e motorista (alarme de advertência)* Alerta o motorista e o passageiro dianteiro para travar o cinto de segurança.	Trave o cinto de segurança.

- *: Alarme dos cintos de segurança do motorista e do passageiro dianteiro: O alarme dos cintos de segurança do motorista e do passageiro dianteiro irão soar para alertar ao motorista e ao passageiro dianteiro que os seus respectivos cintos de segurança não estão travados. O alarme irá soar intermitentemente durante 30 segundos após o veículo atingir a velocidade de 20 km/h. A seguir, se o cinto de segurança ainda não estiver travado, o alarme irá soar em tonalidade diferente durante mais 90 segundos.

7-2. Etapas em caso de emergência

■ Se a luz indicadora de impropriedade acender durante a condução

A luz indicadora de impropriedade irá acender se o reservatório de combustível estiver totalmente vazio. Se o reservatório de combustível estiver vazio, reabasteça o veículo imediatamente. A luz indicadora de impropriedade irá apagar após várias partidas/desligamentos.

Se a luz indicadora de impropriedade não apagar, contate uma Concessionária Autorizada Toyota assim que possível.

■ Luz de advertência do sistema da direção elétrica assistida (se equipado)

Quando a carga da bateria for insuficiente ou houver queda temporária de tensão, a luz de advertência do sistema da direção elétrica assistida poderá acender.

■ Alarme de advertência do cinto de segurança do passageiro traseiro

O alarme do cinto de segurança do passageiro traseiro irá soar para alertar ao passageiro traseiro que seu cinto de segurança não está travado. O alarme irá soar intermitentemente durante 30 segundos após o veículo atingir a velocidade de 20 km/h. A seguir, se o cinto de segurança ainda não estiver travado, o alarme irá soar em tonalidade diferente durante mais 90 segundos.

ATENÇÃO

■ Quando a luz de advertência do sistema da direção elétrica assistida acender (se equipado)

O volante de direção poderá tornar-se extremamente pesado.

Se o volante de direção tornar-se mais pesado que o normal durante a condução, segure-o firmemente e manuseie-o usando mais força que o habitual.

7-2. Etapas em caso de emergência

Se um pneu estiver furado

Remova o pneu furado e substitua-o, usando o pneu de reserva do veículo.

■ Antes de levantar o veículo

- Pare o veículo em uma superfície firme e plana.
- Aplique o freio de estacionamento.
- Posicione a alavanca de mudança de marcha em R.
- Desligue o motor.
- Ligue os sinalizadores de emergência.

■ Localização do pneu de reserva, macaco e ferramentas

Pneu de reserva e ferramentas (sedan)

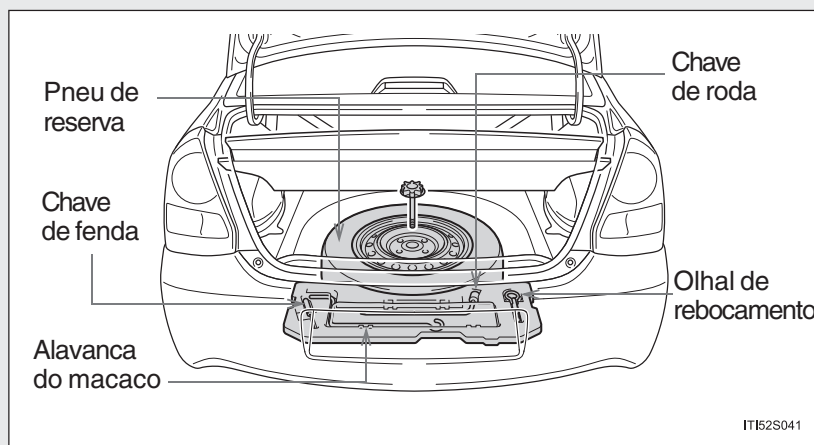

7-2. Etapas em caso de emergência

Pneu de reserva e ferramentas (hatchback)

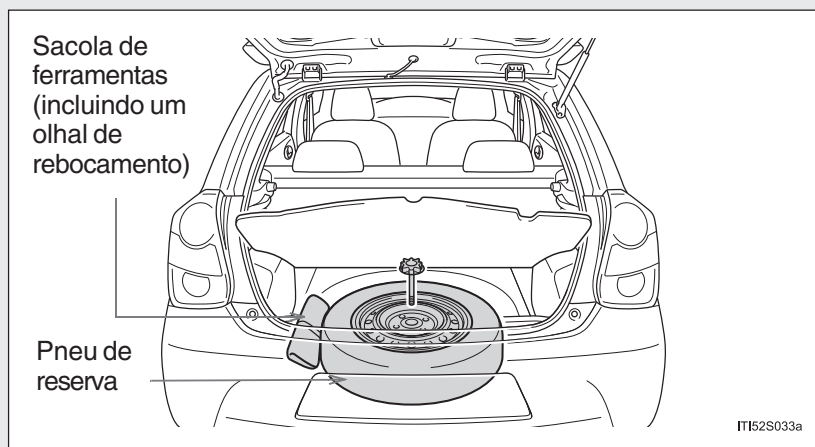

Macaco e Triângulo de Sinalização

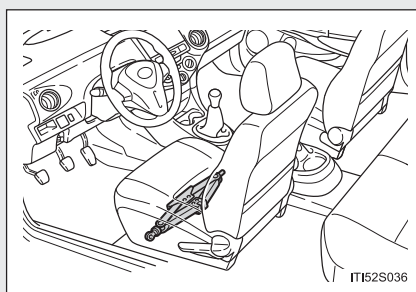

Estão localizados sob o banco do motorista.

Remoção do macaco

PASSO 1 Deslize o banco do motorista para a posição máxima para frente. (→P. 3-3-2)

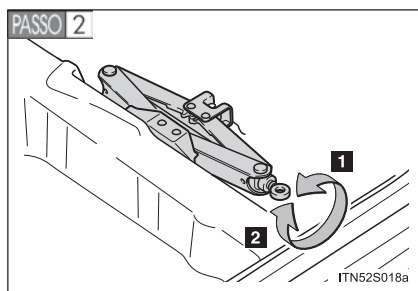

Retire o macaco.

- 1** Soltar
- 2** Apertar

Remoção do pneu de reserva

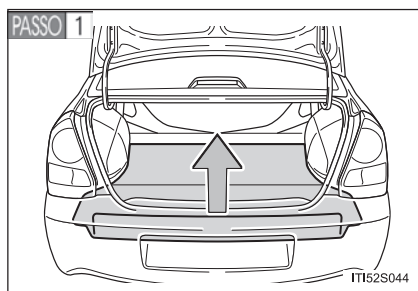

Remova o carpete do porta-malas. (se equipado)

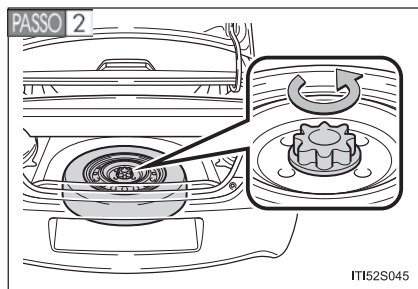

Solte o elemento de fixação que prende o pneu de reserva.

7-2. Etapas em caso de emergência

Substituição do pneu furado

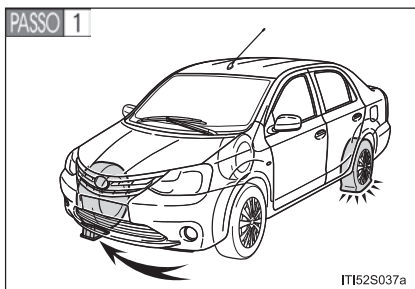

Calce os pneus.

Pneu furado		Posição do calço
Dianteiro	Lado esquerdo	Atrás do pneu traseiro direito
	Lado direito	Atrás do pneu traseiro esquerdo
Traseiro	Lado esquerdo	Na frente do pneu dianteiro direito
	Lado direito	Na frente do pneu dianteiro esquerdo

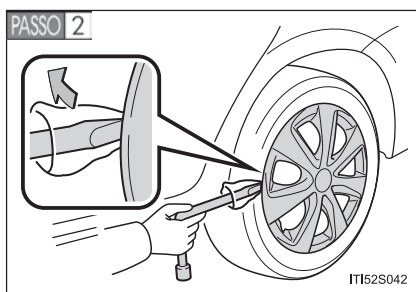

Para veículos sem roda de alumínio, remova a calota usando a chave de aperto.

Para proteger a calota, coloque um pano entre a chave e a calota.

7-2. Etapas em caso de emergência

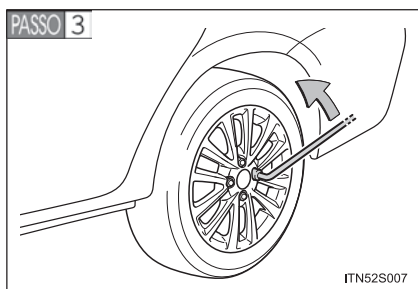

Solte levemente as porcas da roda (uma volta).

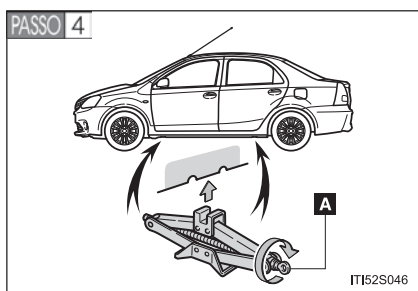

Manualmente, gire a parte “A” do macaco, até que o encaixe do macaco faça contato no ponto de levantamento.

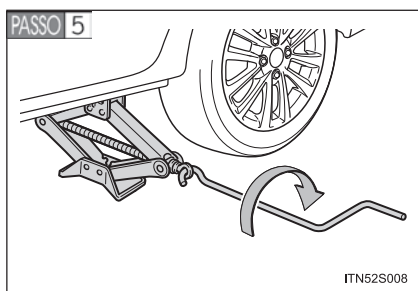

Levante o veículo até que o pneu esteja levemente levantado do solo.

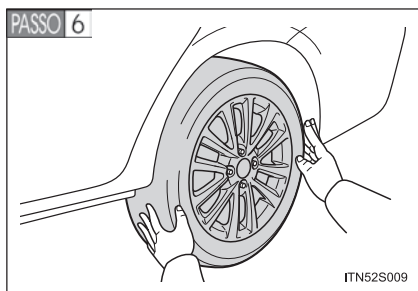

Remova todas as porcas de roda e o pneu.

Ao apoiar o pneu no solo, coloque-o de modo que o desenho da roda esteja voltado para cima para evitar riscos na superfície da roda.

7-2. Etapas em caso de emergência

Instalação do pneu de reserva

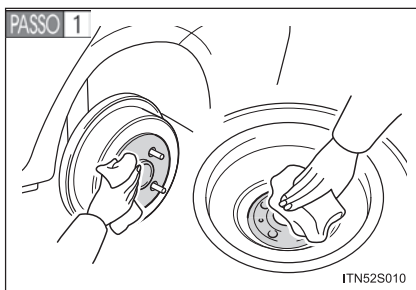

Remova toda sujeira ou objetos estranhos na superfície de contato da roda.

Se houver objetos estranhos na superfície de contato da roda, as porcas da roda poderão se soltar enquanto o veículo estiver em movimento, e o pneu poderá sair do veículo.

PASSO 2 Instale o pneu de reserva e aperte levemente cada porca com a mão, aproximadamente com o mesmo torque.

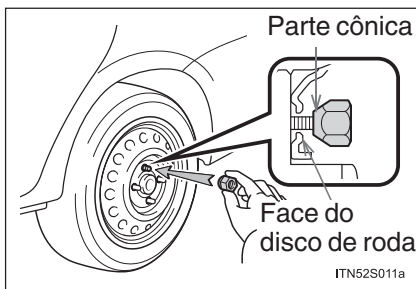

Ao substituir uma roda de aço por outra roda de aço, aperte as porcas até que a parte cônica esteja em contato com a face do disco da roda.

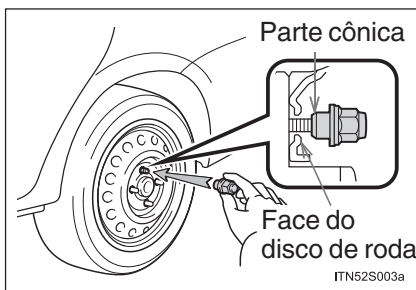

Ao substituir uma roda de alumínio por uma roda de aço, aperte as porcas até que a parte cônica esteja em contato com a face do disco da roda.

7-2. Etapas em caso de emergência

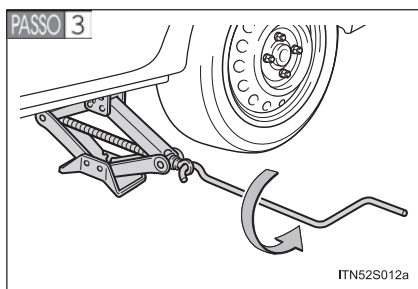

Abaixe o veículo.

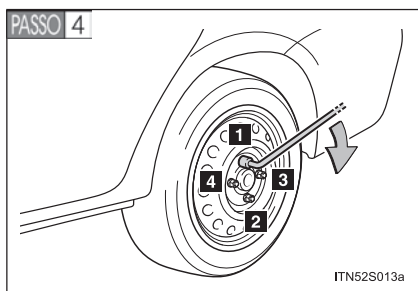

Aperte firmemente cada porca duas ou três vezes na sequência indicada na ilustração.

Torque de aperto:

103 N.m (10,5 kgf.m, 76 lbf.pés)

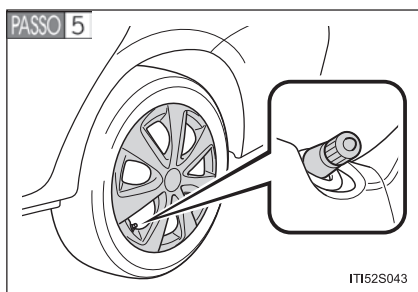

Para veículos sem roda de alumínio, reinstale a calota.

Alinhe o recorte da calota e a haste de válvula conforme ilustrado.

PASSO 6 Acondicione o pneu furado, macaco e todas as ferramentas.

7-2. Etapas em caso de emergência

ATENÇÃO

■ Uso do macaco

O uso incorreto do macaco poderá resultar em ferimentos graves ou fatais se o veículo cair repentinamente do macaco.

- Não use o macaco para outra finalidade exceto trocar os pneus ou instalar e remover as correntes dos pneus.
- Use somente o macaco fornecido com este veículo para substituir um pneu furado.
Não use o macaco em outros veículos, e não use outros macacos para trocar pneus neste veículo.
- Sempre verifique se o macaco está fixado firmemente no ponto de levantamento.
- Não posicione parte alguma do seu corpo sob o veículo apoiado no macaco.
- Não acione a partida do motor enquanto o veículo estiver apoiado no macaco.
- Não levante o veículo enquanto houver algum ocupante no interior.
- Ao levantar o veículo, não coloque objetos sobre ou sob o macaco.
- Não levante o veículo à altura acima do exigido para trocar o pneu.
- Use um cavalete se for necessário acessar a parte inferior do veículo.

Esteja especialmente atento ao abaixar o veículo, observando se não há alguém trabalhando no veículo ou próximo do mesmo, o que poderá ocasionar em ferimentos graves ou fatais.

ATENÇÃO

■ Substituição do pneu furado

Observe as precauções abaixo para reduzir o risco de ferimentos graves ou fatais:

- Não toque os discos ou a área próxima aos freios imediatamente após a condução do veículo.

Após a condução do veículo os discos e a área próxima aos freios estarão extremamente quentes. Ao tocar essas áreas com as mãos, pés ou outras partes do corpo quando trocar um pneu, etc, poderá resultar em queimaduras.

- Aperte as porcas de roda ao torque de 103 N.m (10,5 kgf.m, 76 lbf.pés) logo após a troca das rodas.
- Ao instalar um pneu, use somente porcas de roda que foram projetadas especificamente para esta roda.
- Caso haja trincas ou deformações nos parafusos, roscas das porcas ou furos da roda, providencie a inspeção do veículo em uma Concessionária Autorizada Toyota.

A negligência destas precauções poderá resultar no desprendimento das porcas e a roda poderá se soltar, resultando em ferimentos graves ou fatais.

■ Ao instalar as porcas da roda

Certifique-se de instalar as porcas da roda com a extremidade cônica virada para dentro.

(→P. 6-3-29)

NOTA

■ Não dirija o veículo com um pneu furado.

Não continue dirigindo com um pneu furado.

Dirigir mesmo que uma distância pequena com um pneu furado poderá resultar em danos permanentes ao pneu e roda.

Se não houver partida do motor

Se não houver partida do motor, mesmo após os procedimentos corretos para partida (→P. 4-1-13), considere cada um dos pontos descritos abaixo:

■ **Não há partida mesmo quando o motor de partida funciona normalmente.**

Um dos itens abaixo poderá ser a causa do problema.

- Poderá não haver combustível suficiente no reservatório do veículo.

Reabasteça o veículo.

- O motor poderá estar afogado.

Tente nova partida seguindo os procedimentos corretos para partida. (→P. 4-1-13)

- Poderá haver impropriedade no sistema do imobilizador do motor. (→P. 1-2-2)

■ **O motor de partida gira lentamente, a luz interna e faróis estão fracos ou a buzina não soa ou soa em volume baixo.**

Um dos itens abaixo poderá ser a causa do problema.

- A bateria poderá estar descarregada. (→P. 7-2-18)
- Os terminais da bateria poderão estar desconectados ou corroídos.

■ **O motor de partida não gira, a luz interna e faróis não acendem ou a buzina não soa.**

Um dos itens abaixo poderá ser a causa do problema.

- Um ou ambos os terminais da bateria poderão estar desconectados.
- A bateria poderá estar descarregada. (→P. 7-2-18)

Contate uma Concessionária Autorizada Toyota se não for possível reparar o problema ou se os procedimentos de reparo não forem conhecidos.

7-2. Etapas em caso de emergência

Se você perder as chaves

As chaves novas e genuínas Toyota poderão ser providenciadas em uma Concessionária Autorizada Toyota, usando a outra chave e a placa com o número da chave gravado.

7-2. Etapas em caso de emergência

Quando a bateria estiver descarregada

Os procedimentos abaixo podem ser usados para a partida do motor se a bateria do veículo estiver descarregada.

Você poderá também contatar uma Concessionária Autorizada Toyota.

Se você dispuser de um conjunto de cabos auxiliares e um segundo veículo com bateria de 12 V, siga as etapas abaixo para uma partida rápida.

PASSO 1 Conecte os cabos auxiliares conforme o procedimento abaixo:

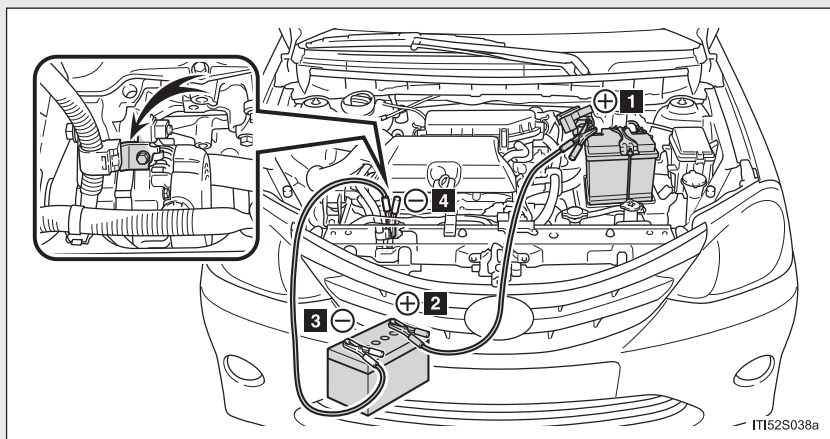

- 1** Conecte o terminal positivo do cabo auxiliar ao terminal positivo (+) da bateria do seu veículo.
- 2** Conecte o terminal na outra extremidade do cabo positivo ao terminal positivo (+) da bateria do segundo veículo.
- 3** Conecte o terminal negativo do cabo ao terminal negativo (-) da bateria do segundo veículo.
- 4** Conecte o terminal na outra extremidade do cabo negativo a um ponto fixo, sem pintura e metálico distante da bateria e de componentes móveis, conforme indicado na ilustração.

PASSO 2 Acione a partida do motor do segundo veículo. Aumente a rotação do motor levemente e mantenha durante aproximadamente 5 minutos para recarregar a bateria do seu veículo.

PASSO 3 Mantenha a rotação do motor do segundo veículo e acione a partida do motor do seu veículo.

PASSO 4 Após a partida, remova os cabos auxiliares realizando o processo reverso da ordem de conexão.

Após a partida, providencie a inspeção do veículo em uma Concessionária Autorizada Toyota assim que possível.

■ Para evitar a descarga da bateria

- Apague os faróis e desligue o sistema do ar condicionado enquanto o motor estiver desligado.
- Desligue todos os componentes elétricos desnecessários quando o veículo estiver em movimento (velocidade baixa) durante um longo período, como no trânsito pesado, etc.

■ Carregar a bateria

A energia elétrica armazenada na bateria irá descarregar gradualmente mesmo se o veículo não estiver em uso, devido a descargas naturais e efeitos de drenagem de certos aparelhos elétricos. Se o veículo for deixado durante um longo período sem uso, a bateria poderá descarregar, e a partida do motor poderá não ser possível. (A bateria recarrega automaticamente durante a condução).

■ Quando a bateria for desconectada

A ECU do motor deverá ser inicializada. (→P. 6-3-16)

7-2. Etapas em caso de emergência

ATENÇÃO

■ Evitar incêndio ou explosão da bateria

Observe as precauções abaixo para evitar a ignição acidental dos gases inflamáveis que poderão ser emitidos da bateria:

- Certifique-se de que o cabo auxiliar seja conectado ao terminal correto e que não haja contato acidental com outro componente exceto o terminal apropriado.
- Não permita que os terminais + e - dos cabos auxiliares façam contato entre si.
- Não fume, use fósforos, isqueiros ou permita chamas próximos à bateria.

■ Precauções quanto à bateria

A bateria contém eletrólito, ácido venenoso e corrosivo, enquanto os componentes relacionados contém chumbo e compostos de chumbo. Observe as precauções abaixo ao manusear a bateria:

- Ao executar operações na bateria, sempre use óculos de segurança e esteja atento para que não haja contato dos fluidos da bateria (ácidos) com a pele, roupas e carroçaria do veículo.
- Não se incline sobre a bateria.
- Se houver contato do fluido da bateria com a pele ou olhos, lave imediatamente a área afetada com água e providencie assistência médica.
- Coloque uma esponja ou tecido úmido sobre a área afetada até receber cuidados médicos.
- Sempre lave as mãos após manusear o suporte da bateria, terminais, e outros componentes relacionados à bateria.
- Não permita a presença de crianças junto à bateria.

■ Para evitar danos ao veículo

Não puxe ou empurre o veículo para forçar a partida do mesmo, uma vez que o conversor catalítico poderá superaquecer e representar um risco de incêndio.

7-2. Etapas em caso de emergência

 **NOTA**

■ **Ao manusear os cabos auxiliares**

Durante a conexão dos cabos auxiliares, esteja atento para que não haja contato com os ventiladores de arrefecimento ou correias.

7-2. Etapas em caso de emergência

Em caso de superaquecimento do veículo

O que segue poderá indicar superaquecimento do veículo.

- A luz de advertência de temperatura alta do fluido de arrefecimento do motor (→P. 7-2-3) pisca ou acende ou há perda de potência. (Por exemplo, a velocidade do veículo não aumenta).
- Saída de vapores sob o capô do motor.

Siga o procedimento de correção conforme descrito abaixo.

PASSO 1 Pare o veículo em um local seguro e desligue o sistema do ar condicionado, e a seguir desligue o motor.

PASSO 2 Se houver vapor:

Levante cuidadosamente o capô do motor após os vapores cessarem.

Se não houver vapor:

Levante cuidadosamente o capô do motor.

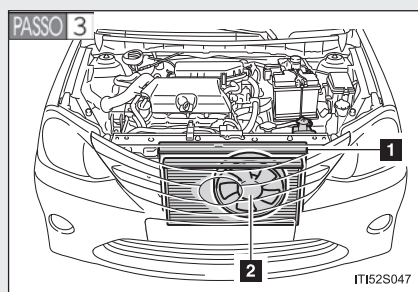

Após o motor esfriar suficientemente, inspecione as mangueiras e o núcleo do radiador (radiador) quanto a vazamentos.

1 Radiador

2 Ventilador de arrefecimento

Se houver uma grande quantidade de vazamento de fluido de arrefecimento, contate imediatamente uma Concessionária Autorizada Toyota.

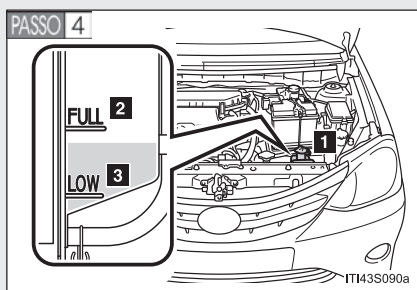

O nível do fluido de arrefecimento estará satisfatório se estiver entre as linhas “FULL” e “LOW” no reservatório.

- 1** Reservatório
- 2** “FULL”
- 3** “LOW”

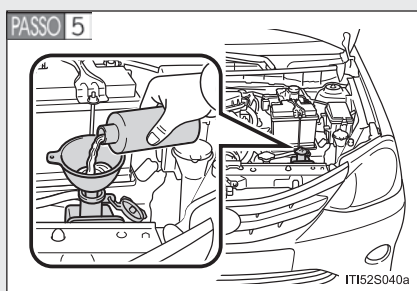

Adicione fluido de arrefecimento se necessário.

A água poderá ser usada como medida de emergência se não houver fluido de arrefecimento disponível.

PASSO 6 Acione a partida do motor e ligue o sistema de ar condicionado para verificar se o ventilador de arrefecimento do radiador funciona e quanto a vazamentos de fluido de arrefecimento do radiador ou mangueiras.

O ventilador de arrefecimento funciona quando o sistema de ar condicionado for ligado imediatamente após uma partida a frio. Confirme se o ventilador de arrefecimento está funcionando, verificando seu ruído e o fluxo de ar. Se houver dificuldade para a verificação, ligue e desligue o sistema do ar condicionado repetidamente. (O ventilador de arrefecimento poderá não funcionar em temperaturas extremamente baixas).

PASSO 7 Se o ventilador não estiver funcionando:

Desligue o motor imediatamente e contate uma Concessionária Autorizada Toyota.

Se o ventilador estiver funcionando:

Providencie a inspeção do veículo em uma Concessionária Autorizada Toyota mais próxima.

7-2. Etapas em caso de emergência

■ **Superaquecimento**

Se você observar o que segue, seu veículo poderá estar superaquecendo:

- A luz de advertência de temperatura alta do fluido de arrefecimento do motor pisca ou acende ou há perda de potência.
- Saída de vapores sob o capô do motor.

ATENÇÃO

■ **Para evitar um acidente ou ferimentos durante a inspeção do capô do motor do seu veículo**

- Não abra o capô enquanto houver saída de vapor. O compartimento do motor poderá estar muito quente, o que resultará em ferimentos graves como queimaduras.
- Mantenha as mãos e roupas (especialmente gravatas, echarpes ou cachecóis) distantes do ventilador e correias. Caso as instruções não sejam seguidas, as mãos ou roupas poderão ficar presas, resultando em ferimentos graves ou fatais.
- Não solte a tampa do radiador, ou tampa do reservatório do fluido de arrefecimento enquanto o motor e o radiador estiverem quentes.
Ferimentos graves, como queimaduras, poderão resultar da liberação de fluido de arrefecimento quente e vapores sob pressão.

 **NOTA**

■ **Ao adicionar fluido de arrefecimento do motor**

Aguarde o motor esfriar antes de adicionar fluido de arrefecimento.

Ao adicionar fluido de arrefecimento, faça-o lentamente. Adicionar rapidamente o fluido de arrefecimento frio a um motor aquecido poderá resultar em danos ao motor.

■ **Para evitar danos ao sistema de arrefecimento**

Observe as precauções abaixo:

- Evite a contaminação do fluido de arrefecimento com materiais estranhos (tais como areia ou poeira etc.)
- Não use aditivos de fluido de arrefecimento disponíveis comercialmente.

7-2. Etapas em caso de emergência

Se o veículo atolou

Execute os procedimentos abaixo se os pneus patinarem ou se o veículo atolou na lama, sujeira ou neve:

- PASSO 1** Desligue o motor. Aplique o freio de estacionamento e posicione a alavanca de mudança de marcha em N.
- PASSO 2** Remova a lama, ou areia ao redor do pneu atolado.
- PASSO 3** Coloque madeira, pedras ou outro material para melhorar a tração sob os pneus.
- PASSO 4** Acione a partida do motor.
- PASSO 5** Posicione a alavanca de mudança de marcha em 1 ou R e cuidadosamente aplique o acelerador para liberar o veículo.

ATENÇÃO

■ Ao tentar desatolar o veículo

Se decidir balançar o veículo para trás e para frente para desatolá-lo, antes de iniciar o procedimento, verifique se a área ao redor do veículo está livre, para evitar a colisão em outros veículos, objetos ou pessoas. O veículo também poderá impulsionar para frente ou para trás inesperadamente. Seja extremamente cauteloso.

NOTA

■ Para evitar danos à transmissão e outros componentes

- Evite patinar as rodas e a rotação excessiva do motor.
- Se o veículo continuar atolado após estes procedimentos, o rebocamento poderá ser necessário.

7-2. Etapas em caso de emergência

Se for necessário parar o veículo em uma emergência

Apenas em uma emergência, como por exemplo, se for impossível parar o veículo da maneira convencional, pare o veículo de acordo com o procedimento abaixo:

PASSO 1 Pressione constante e firmemente o pedal de freio com ambos os pés.

Não bombeie o pedal de freio repetidamente, pois isto aumentará o esforço necessário para diminuir a velocidade do veículo.

PASSO 2 Posicione a alavanca de mudança de marcha em N.

Caso a alavanca de mudança de marcha esteja posicionada em N

PASSO 3 Após reduzir a velocidade, pare o veículo em um local seguro fora da pista.

PASSO 4 Desligue o motor.

Se não for possível mover a alavanca de mudança de marcha para a posição N

PASSO 3 Mantenha o pedal de freio pressionado com ambos os pés para que a velocidade do veículo seja reduzida o máximo possível.

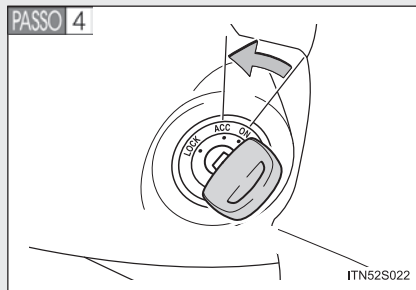

Desligue o motor posicionando a chave de ignição em "ACC".

PASSO 5 Pare o veículo em um local seguro fora da pista.

7-2. Etapas em caso de emergência

ATENÇÃO

■ Caso seja necessário desligar o motor com o veículo em movimento

- A assistência hidráulica dos freios e do volante de direção não estará disponível, fazendo com que o pedal de freio fique mais duro para pressioná-lo e o volante de direção mais pesado para esterçá-lo.
Desacelere o máximo possível antes de desligar o motor.
- Jamais tente remover a chave, pois irá travar o volante de direção.

8-1. Especificações

Dados de manutenção
(combustível, nível de
óleo, etc.) 8-1-2

Informações sobre o
combustível 8-1-14

Seção 8-1 Especificações

- Dados de manutenção (combustível, nível de óleo, etc.)
- Informações sobre o combustível

8-1. Especificações

Dados de manutenção (combustível, nível de óleo, etc.)

Dimensões

Sedan

Comprimento total		4265 mm
Largura total		1695 mm
Altura total*¹		1510 mm
Distância entre eixos		2550 mm
Bitola	Dianteira	1480 mm* ² 1488 mm* ³
	Traseira	1486 mm* ² 1474 mm* ³

Hatchback

Comprimento total		3777 mm
Largura total		1695 mm
Altura total*¹		1510 mm
Distância entre eixos		2460 mm
Bitola	Dianteira	1480 mm* ² 1488 mm* ³
	Traseira	1486 mm* ² 1474 mm* ³

*1: Veículos descarregados

*2: Com pneus 175/65R14

*3: Com pneus 185/60R15

Identificação do veículo

■ Número de identificação do veículo

O número de identificação do veículo (VIN) é o identificador legal do veículo. Este é o identificador básico do seu Toyota. Ele é usado para registrar a propriedade do seu veículo.

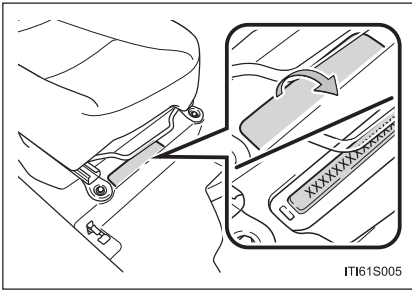

Este número está gravado sob o banco do passageiro dianteiro.

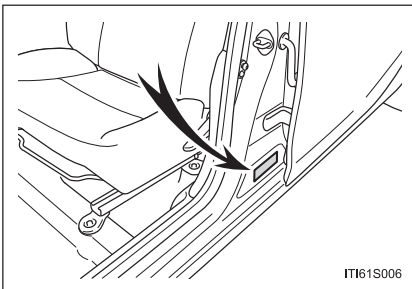

Este número também está gravado na etiqueta do fabricante.

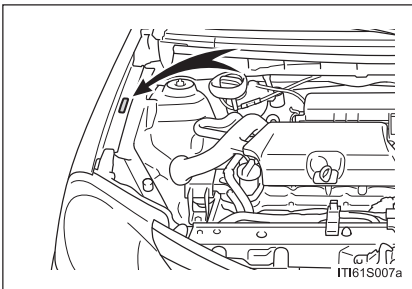

Este número também está gravado na etiqueta de identificação do veículo.

8-1. Especificações

■ Número do motor

O número do motor está gravado no bloco do motor conforme indicado.

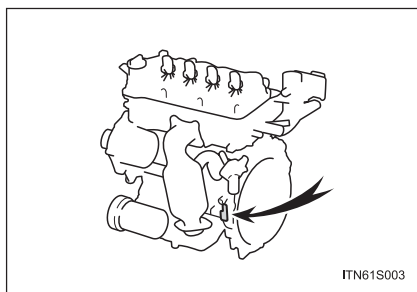

■ Gravação nos vidros

O número do chassi do veículo é gravado em todos os vidros.

■ Etiquetas destrutíveis

O número de identificação do veículo também é fornecido através de etiquetas destrutíveis:

1. na coluna da porta dianteira direita, próxima à dobradiça da porta;
2. no compartimento do motor, no lado do passageiro, próximo à torre da suspensão dianteira.

Motor

Modelo	1NR-FBE	2NR-FBE
Tipo	4 cilindros em linha, 4 tempos, combustível flex	4 cilindros em linha, 4 tempos, combustível flex
Diâmetro dos cilindros e curso dos êmbolos	72,5 x 80,5 mm	72,5 x 90,6 mm
Volume de deslocamento (cilindrada)	1329 cm ³	1496 cm ³
Potência Máxima	Combustível: Etanol 66kW/ 5600 rpm 90 cv / 5600 rpm	Combustível: Etanol 71kW/ 5600 rpm 96 cv / 5600 rpm
	Combustível: Gasolina 62kW/ 5600 rpm 84 cv / 5600 rpm	Combustível: Gasolina 68kW/ 5600 rpm 92 cv / 5600 rpm
Torque Máximo	Combustível: Etanol 126Nm/ 3100 rpm	Combustível: Etanol 136Nm/ 3100 rpm
	Combustível: Gasolina 117Nm/ 3100 rpm	Combustível: Gasolina 136Nm/ 3100 rpm
Folga das válvulas (motor frio)		
Admissão	0,145 – 0,235 mm	
Escapamento	0,275 – 0,365 mm	

8-1. Especificações

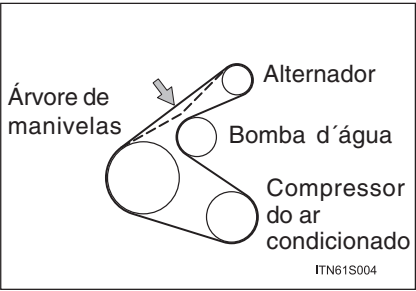
Tensão da correia de acionamento	8,0 – 11,0 mm*
	 <p>Árvore de manivelas</p> <p>Alternador</p> <p>Bomba d'água</p> <p>Compressor do ar condicionado</p> <p>ITN61S004</p>
	*: Deflexão da correia de acionamento submetida a tensão do polegar de 98 N (10 kgf, 22 lbf) (correia usada)

Combustível

Tipo de combustível	Reservatório de combustível: Gasolina sem chumbo/etanol Reservatório secundário: Somente gasolina sem chumbo
Octanagem	94 ou superior
Capacidade do reservatório de combustível (Referência)	45 L
Capacidade do reservatório secundário (Referência)	0,5 L

Sistema de lubrificação

Capacidade de óleo (Drenagem e reabastecimento – referência)	
Com filtro	2,9 L
Sem filtro	2,6 L

■ **Classificação de óleo do motor**

A Toyota recomenda o uso de “Óleo Genuíno para Motor Toyota”, conforme indicado a seguir:

Classificação do óleo	Origem	Classificação API	Aplicação (motor)
10W30	Mineral	CF-4, CF, SL SM ou SN	Flex/Gasolina
15W40			Diesel
10W40	Semissintético		Flex/Gasolina/ Diesel
5W30			

Contate uma Concessionária Autorizada Toyota para a recomendação e seleção do óleo mais adequado ao seu veículo.

8-1. Especificações

Como ler as etiquetas do recipiente de óleo:

Uma ou ambas as marcas registradas API são adicionados a alguns recipientes de óleo para ajudar a selecionar o óleo apropriado a ser usado.

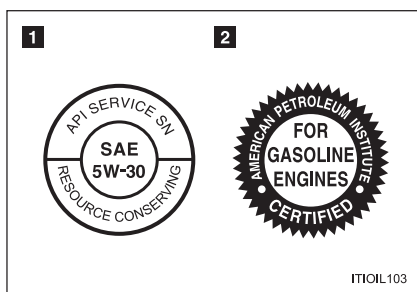

- 1** Símbolo de Serviço API
Parte superior: Qualidade do óleo designada pelo API (American Petroleum Institute) (SN)
Parte central: Classificação de viscosidade SAE (SAE 5W-30)
Parte inferior: “Resource-conserving” significa que o óleo favorece a economia de combustível e proteção ambiental.
- 2** Marca de Certificação ILSAC
A Marca de Certificação ILSAC (International Lubricant Standardization and Approval Committee) é apresentada na parte frontal do recipiente.

Sistema de arrefecimento

Capacidade (Referência)	4,8 L
Tipo de fluido de arrefecimento	Fluido de Arrefecimento Toyota Super Long Life Coolant Não use somente água pura.

Sistema de ignição

Vela de ignição	DENSO FK20HR8-G
Fabricação	
Folga	

 **NOTA**

■ **Velas de ignição de irídio**

Utilize somente velas de ignição de irídio. Ao regular o motor, não ajuste a folga.

Sistema elétrico

Bateria	1,250 – 1,290 Totalmente carregada 1,160 – 1,200 Parcialmente carregada 1,060 – 1,100 Descarregada
Valor da gravidade específica a 20°C:	
Taxas de carga	
Carga rápida	15 A máx.
Carga lenta	5 A máx.

8-1. Especificações

Transmissão manual

Capacidade de óleo para engrenagem (Referência)	1,8 L
Tipo de óleo para engrenagem	“Óleo para Transmissão Manual Genuíno TOYOTALV”
Classificação API recomendada	GL-4
Viscosidade recomendada	SAE 75W

NOTA

■ Óleo da transmissão manual

Lembre-se de que dependendo das características particulares do óleo para engrenagem utilizado ou condições operacionais, o ruído da marcha lenta, sensação de mudança e/ou eficiência do combustível poderá ser diferente ou afetada. A Toyota recomenda o uso de "Óleo para Transmissão Manual Genuíno TOYOTA LV" para obter um desempenho ideal.

Freios

Folga do pedal *1	Sem ABS	Mínimo 71 mm
	Com ABS	Mínimo 82 mm
Folga livre do pedal		1 – 6 mm
Curso da alavanca do freio de estacionamento *2		6 – 9 “clicks”
Tipo de fluido		SAE J1703 ou FMVSS No.116 DOT 3

*1: Folga mínima do pedal quando o centro do pedal é pressionado com uma força de 196 N (20 kgf, 44 lbf) durante o funcionamento do motor.

*2: Curso da alavanca do freio de estacionamento aplicada a 200 N (20 kgf, 45 lbf).

Direção

Folga livre	Abaixo de 30 mm
--------------------	-----------------

8-1. Especificações

Pneus e rodas

Pneus de 14 polegadas

Dimensão do pneu	175/65R14 82T		
Pressão de inflagem dos pneus dianteiros e traseiros (Pressão de inflagem recomendada para pneus frios)	Dianteiros kPa (kgf/cm ² ou bar, psi)	Traseiros kPa (kgf/cm ² ou bar, psi)	
	Sedan	220 (2,2, 32)	220 (2,2, 32)
	Hatchback	220 (2,2, 32)	200 (2,0, 29)
Dimensão da roda	14 x 5J		
Torque da porca da roda	103 N.m (10,5 kgf.m, 76 lbf.pés)		

Pneus de 15 polegadas

Dimensão do pneu	185/60R15 84H
Pressão de inflagem dos pneus dianteiros e traseiros (Pressão de inflagem recomendada para pneus frios)	220 kPa (2,2 kgf/cm ² ou bar, 32 psi)
Dimensão da roda	15 x 5 1/2J
Torque da porca da roda	103 N.m (10,5 kgf.m, 76 lbf.pés)

Lâmpadas

	Lâmpadas		W	Tipo
Exterior	Faróis		60/55	A
	Sinalizadores de direção dianteiros		21	B
	Lanternas dianteiras		5	C
	Faróis de neblina		24	D
	Sinalizadores de direção laterais		5	C
	Sinalizadores de direção traseiros		21	B
	Luzes de freio/lanterna traseira		21/5	E
	Luz de ré			
		Sedan	21	E
	Hatchback	16	C	
Luz da placa de licença		5	C	
Interior	Luz interna		5	F
	Luz do porta-malas (sedan)		3,8	C

A: Lâmpadas halógenas H4

B: Lâmpadas com extremidade simples (âmbar)

C: Lâmpadas com base em cunha (transparente)

D: Lâmpadas PSX24W

E: Lâmpadas com extremidade simples (transparente)

F: Lâmpadas com extremidade dupla (transparente)

Informações sobre o combustível

Use gasolina sem chumbo e/ou etanol. Para o desempenho ideal do motor, use combustível com octanagem de 94 ou superior. O combustível pode ser composto de gasolina sem chumbo, etanol, ou a mistura de ambos.

Reservatório secundário: Use somente gasolina sem chumbo. Para o desempenho ideal do motor, selecione gasolina sem chumbo com octanagem de 94 ou superior.

■ Se houver detonação do motor

- Consulte uma Concessionária Autorizada Toyota.
- Ocasionalmente você poderá observar detonação leve durante um período curto na aceleração ou condução em aclives. Isto é normal e não é motivo para preocupação.



NOTA

■ Nota sobre a qualidade do combustível

- Não use combustíveis com qualidade fora da especificada na legislação vigente. O uso de combustíveis adulterados resultará em danos ao motor.
- Não use gasolina com chumbo.
A gasolina com chumbo causará perda de efetividade do conversor catalítico e funcionamento incorreto do sistema de controle de emissões.
- Veículos com motor flex: Recomendamos o abastecimento completo do reservatório com gasolina a cada 10.000 km para ajudar a limpeza do sistema de combustível e manter o bom desempenho do motor.

Lista de abreviações 9-1-2

Índice alfabético 9-2-2

O que fazer se 9-3-2

Seção 9-1
Lista de abreviações

9-1. Lista de abreviações

Abreviações

ABREVIações	SIGNIFICADO
A/C	Ar Condicionado
ABS	Sistema de Freio Antiblocante
ACC	Acessórios
CRS	Sistema de Segurança para Crianças
ECU	Unidade Eletrônica de Controle
ELR	Retrator de Travamento de Emergência
EPS	Direção Elétrica Assistida
LED	Diodo Emissor de Luz
SRS	Sistema de Airbag
TMI	Indicador de Desgaste da Banda de Rodagem
VIN	Número de Identificação do Veículo

Seção 9-2
Índice alfabético



Índice alfabético

A	A/C	5-1-2
	ABS	4-3-2
	Airbags	
	Airbags	1-1-16
	Condições operacionais	
	do airbag	1-1-21
	Localização dos airbags	1-1-19
	Luz de advertência do	
	airbag	7-2-4
	Modificação e inutilização	
	dos airbags	1-1-27
	Postura correta para	
	dirigir	1-1-4, 1-1-24
	Precauções do airbag	
	quanto às crianças	1-1-24
	Precauções gerais quanto	
	aos airbags	1-1-24
	Alavanca de mudança	
	de marcha	
	Transmissão manual	4-1-16
	Alavanca do macaco	7-2-7
	Atolar	
	Se o veículo atolar	7-2-26
B	Bancos	
	Ajuste	3-3-2
	Instalação do sistema	
	de segurança para	
	crianças	1-1-32
	Limpeza	6-1-5
	Postura correta para	
	dirigir	1-1-4
	Precauções quanto	
	ao ajuste	3-3-2
	Bancos dianteiros	
	Ajuste	3-3-2
	Bancos traseiros	
	Rebatimento	3-3-3
	Bateria	
	Inspeção	6-3-15
	Quando a bateria estiver	
	descarregada	7-2-18
	Buzina	4-1-19

C	Capô do motor	6-3-6
	Chave de ignição	4-1-13
	Chave de ignição	4-1-13
	Chaves	
	Chave de ignição	4-1-13
	Chave eletrônica	3-1-2
	Chaves	3-1-2
	Controle remoto da chave	3-2-2
	Número da chave	3-1-2
	Se você perder as	
	chaves	7-2-17
	Cintos de segurança	
	Ajuste do cinto de	
	segurança	1-1-9
	Como seu filho deverá usar	
	o cinto de segurança	1-1-12
	Como usar o cinto de	
	segurança	1-1-9
	Gestantes, uso correto	
	do cinto de segurança	1-1-11
	Instalação do sistema	
	de segurança para	
	crianças	1-1-32
	Limpeza e manutenção	
	dos cintos de segurança ..	6-1-6
	Luz de advertência	7-2-5
	Retrator de Travamento	
	de Emergência	1-1-11
	Cobertura do compartimento	
	de bagagem	5-5-5
	Combustível	
	Capacidade	8-1-6
	Informações	8-1-14
	Informações para o posto	
	de abastecimento de	
	combustível	9-3-5
	Medidor de combustível	2-1-2
	Reabastecimento	3-5-2
	Tipo	8-1-6
	Compartimentos de	
	estocagem	5-4-2
	Condensador	6-3-15
	Controle remoto da chave ..	3-2-2
	Controle remoto da chave	
	Controle remoto da chave	3-2-2
	Substituição da bateria	6-3-32
	Travar/Destavar	3-2-2
	Cuidados	
	Cintos de segurança	6-1-6
	Parte Externa	6-1-2
	Parte Interna	6-1-5

D

- Desembaçador**
 - Vidro traseiro 5-1-8
- Desembaçador do vidro**
 - traseiro 5-1-8
- Dicas de amaciamento** 4-1-3
- Dimensões** 8-1-2
- Direção**
 - Destravamento 4-1-14
- Direção elétrica assistida** 4-3-2
- Dirigir**
 - Postura correta 1-1-4
 - Procedimentos 4-1-2
- Dispositivo de abertura**
 - Capô do motor 6-3-6
 - Porta traseira 3-2-13
 - Porta-malas 3-2-9
 - Tampa do reservatório de abastecimento 3-5-2

E

- Emergência, em caso de**
 - Em caso de superaquecimento do veículo 7-2-22
 - Quando a bateria estiver descarregada 7-2-18
 - Se a luz de advertência acender 7-2-2
 - Se for necessário parar o veículo em uma emergência 7-2-27
 - Se for necessário rebocar o seu veículo 7-1-3
 - Se não houver partida do motor 7-2-16
 - Se o veículo atolar 7-2-26
 - Se um pneu estiver furado .. 7-2-7
 - Se você achar que há algo errado 7-1-9
 - Se você perder as chaves 7-2-17
- EPS** 4-3-2
- Especificações** 8-1-2

- Espelho retrovisor interno antiofuscante** 1-1-6
- Espelho(s) do(s) para-sol(óis)** 5-5-3
- Espelhos**
 - Espelho retrovisor interno antiofuscante 1-1-6
 - Espelhos do para-sol 5-5-3
 - Espelhos laterais 1-1-7
- Espelhos laterais**
 - Ajustar e dobrar/distender 1-1-7
- Espelhos retrovisores externos**
 - Ajustar e dobrar/distender 1-1-7

F

- Faróis**
 - Interruptor 4-2-2
 - Potência (watts) 8-1-13
 - Substituição de lâmpadas .. 6-3-43
- Faróis de neblina**
 - Interruptor 4-2-4
 - Potência (watts) 8-1-13
 - Substituição de lâmpadas .. 6-3-43
- Ferramentas** 7-2-7
- Filtro do ar condicionado** ... 6-3-30
- Fluido**
 - Lavador 6-3-21
- Fluido de arrefecimento do motor**
 - Capacidade 8-1-9
 - Inspeção 6-3-13
- Freio de estacionamento** .. 4-1-18
- Freios**
 - Freio de estacionamento 4-1-18
- Fusíveis** 6-3-35

H

- Hodômetro** 2-1-2
- Hodômetro parcial** 2-1-2

9-2. Índice alfabético

I

Identificação	
Motor	8-1-4
Veículo	8-1-3
Indicadores de advertência de serviço	2-1-5
Informações para o posto de abastecimento de combustível	9-3-5
Instrumentos	2-1-2
Intercooler	6-3-15
Interruptor	
Chave de ignição	4-1-13
Faróis de neblina	4-2-4
Interruptor de travamento do vidro	3-4-2
Interruptor do limpador e lavador do vidro traseiro ...	4-2-8
Interruptor do vidro elétrico ..	3-4-2
Limpador e lavador do para-brisa	4-2-5
Luzes	4-2-2
Interruptor de travamento do vidro	3-4-2

L

Lâmpadas	
Potência (watts)	8-1-13
Substituição	6-3-43
Lanternas dianteiras	
Interruptor	4-2-2
Potência (watts)	8-1-13
Substituição de lâmpadas ..	6-3-43
Lanternas traseiras	
Interruptor	4-2-2
Potência (watts)	8-1-13
Substituição de lâmpadas ..	6-3-43
Lavador	
Inspeção	6-3-21
Interruptor	4-2-5
Lavar e encerar	6-1-2
Limpador do para-brisa	4-2-5
Limpador do vidro traseiro	4-2-8
Limpeza	
Cintos de segurança	6-1-6
Parte Externa	6-1-2
Parte Interna	6-1-5

Luz da placa de licença	
Potência (watts)	8-1-13
Substituição de lâmpadas ..	6-3-43
Luz de advertência do cinto de segurança do motorista	7-2-5
Luz de ré	
Potência (watts)	8-1-13
Substituição de lâmpadas ..	6-3-43
Luz interna	
Interruptor	5-3-3
Luz interna	5-3-2
Potência (watts)	8-1-13
Luzes	
Alavanca do sinalizador de direção	4-1-17
Faróis de neblina	4-2-4
Interruptor dos faróis	4-2-2
Luz interna	5-3-3
Potência (watts)	8-1-13
Substituição de lâmpadas ..	6-3-43
Luzes de advertência	
Airbags	7-2-4
Baixo nível de combustível ...	7-2-5
Baixo nível de óleo do motor	7-2-3
Luz de advertência do cinto de segurança	7-2-5
Luz indicadora de impropriedade	7-2-4
Porta aberta	7-2-5
Sistema da direção elétrica assistida	7-2-4
Sistema de carga	7-2-3
Sistema de controle eletrônico do motor	7-2-4
Sistema de freio	7-2-2
Sistema de freio antiblocante	7-2-4
Temperatura alta do fluido de arrefecimento do motor	7-2-3
Luzes de freio	
Potência (watts)	8-1-13
Substituição de lâmpadas ..	6-3-43
Luzes indicadoras	2-1-5

M

Macaco
 Veículo equipado com macaco 7-2-8

Manutenção
 Dados de manutenção: 8-1-2
 Manutenção programada 6-2-6
 Manutenção que você mesmo poderá fazer 6-3-2
 Requisitos de manutenção ... 6-2-2

Manutenção que você mesmo poderá fazer 6-3-2

Medidores
 Medidores 2-1-2

Motor
 Capô do motor 6-3-6
 Chave de ignição 4-1-13
 Como acionar a partida do motor 4-1-13
 Compartimento 6-3-8
 Modo Accessory 4-1-13
 Número de identificação 8-1-4
 Se não houver partida do motor 7-2-16
 Superaquecimento 7-2-22

N

Número de identificação do veículo 8-1-3

O

Óleo
 Óleo do motor 8-1-7

Óleo do motor
 Capacidade 8-1-7
 Inspeção 6-3-9

P

Para-sol(óis) 5-5-2

Pneu de reserva
 Pressão de inflagem 6-3-26
 Localização de armazenamento 7-2-7

Pneus
 Dimensão 8-1-12
 Inspeção 6-3-23
 Pneu de reserva 7-2-7
 Pressão de inflagem 6-3-26
 Rodízio dos pneus 6-3-23
 Se um pneu estiver furado .. 7-2-7
 Substituição 7-2-7

Porta traseira
 Dispositivo de abertura da porta traseira 3-2-13
 Porta traseira 3-2-13

Porta-copos 5-4-5

Porta-garrafas 5-4-6

Porta-luvas 5-4-3

Porta-malas
 Porta-malas 3-2-9
 Potência da luz do porta-malas 8-1-13

Portas
 Espelhos retrovisores externos 1-1-7
 Porta traseira 3-2-13
 Porta-malas 3-2-9
 Portas laterais 3-2-6
 Travamento da porta . 3-2-2, 3-2-6
 Vidros das portas 3-4-2

Pressão de inflagem dos pneus 6-3-26

9-2. Índice alfabético

R	Radiador	6-3-15
	Rebocamento	
	Rebocamento de emergência	7-1-4
	Rebocamento de trailer/reboque	4-4-5
	Rebocamento de trailer/reboque	4-4-5
	Rodas	6-3-28

S	Saída de energia	5-5-4
	Segurança de crianças	
	Como seu filho deverá usar o cinto de segurança	1-1-12
	Instalação de sistemas de segurança para crianças	1-1-32
	Interruptor de travamento do vidro elétrico	3-4-2
	Precauções quanto à bateria	6-3-16, 7-2-20
	Precauções quanto à bateria removida do controle remoto da chave	6-3-34
	Precauções quanto à porta traseira	3-2-15
	Precauções quanto ao airbag	1-1-24
	Precauções quanto ao cinto de segurança	1-1-13
	Precauções quanto ao porta-malas	3-2-11
	Precauções quanto ao vidro elétrico	3-4-3
	Sistema de segurança para crianças	1-1-28
	Trava de proteção para crianças na porta traseira	3-2-8
	Sinalizadores de direção	
	Interruptor	4-1-17
	Potência (watts)	8-1-13
	Substituição de lâmpadas ..	6-3-43
	Sinalizadores de direção dianteiros	
	Interruptor	4-1-17
	Potência (watts)	8-1-13
	Substituição de lâmpadas ..	6-3-43

	Sinalizadores de direção traseiros	
	Potência (watts)	8-1-13
	Substituição de lâmpadas ..	6-3-43
	Sinalizadores de emergência	
	Interruptor	7-1-2
	Sistema de alarme antifurto	
	Sistema do imobilizador do motor	1-2-2
	Sistema de arrefecimento	
	Superaquecimento do motor	7-2-22
	Sistema de freio antiblocante	4-3-2
	Sistema de segurança para crianças	
	Assento júnior, definição ...	1-1-28
	Assento júnior, instalação ..	1-1-32
	Cadeira para bebê, definição	1-1-28
	Cadeira para bebê, instalação	1-1-32
	Cadeira para criança, definição	1-1-28
	Cadeira para criança, instalação	1-1-32
	Instalação do SSC com cintos de segurança	1-1-33
	Sistema do ar condicionado	
	Filtro do ar condicionado	6-3-30
	Sistema do ar condicionado	5-1-2
	Sistema do ar condicionado manual	5-1-2
	Sistema do imobilizador do motor	1-2-2
	Substituição	
	Bateria da chave	6-3-32
	Bateria do controle remoto da chave	6-3-32
	Fusíveis	6-3-35
	Lâmpadas	6-3-43
	Pneus	7-2-7
	Superaquecimento, Motor	7-2-22

T	Tacômetro	2-1-2	
	Tampa de abastecimento de combustível	3-5-2	
	Tapete do assoalho	1-1-2	
	Trava de proteção para crianças na porta traseira	3-2-8	
	Triângulo de Sinalização	7-2-8	
	Vela de ignição	8-1-9	
	Velocímetro	2-1-2	
	V	Vidros	3-4-2
		Vidros	
Desembaçador do vidro traseiro		5-1-8	
Lavador		4-2-5	
Vidros elétricos		3-4-2	
Vidros elétricos		3-4-2	
Volante de direção			
Ajuste	1-1-15		

9-2. Índice alfabético

Seção 9-3
O que fazer se...



9-3. O que fazer se...

O que fazer se...

Houver furo no pneu	P. 7-2-7	Se um pneu estiver furado
Não houver partida do motor	P. 7-2-16	Se não houver partida do motor
	P. 1-2-2	Sistema do imobilizador do motor
	P. 7-2-18	Se a bateria estiver descarregada
A luz de advertência de temperatura alta do fluido de arrefecimento do motor piscar ou acender.	P. 7-2-22	Em caso de superaquecimento do veículo
Houver saída de vapores sob o capô do motor		
A chave for perdida	P. 7-2-17	Se você perder as chaves
A bateria descarregar	P. 7-2-18	Se a bateria estiver descarregada
Não for possível travar as portas	P. 3-2-6	Portas laterais
A buzina começar a soar	P. 1-2-4	Alarme
O veículo atolar na lama ou areia	P. 7-2-26	Se o veículo atolar
Uma luz de advertência acender	P. 7-2-2	Se a luz de advertência acender

9-3. O que fazer se...

■ Luzes de advertência

 Luz de advertência do sistema de freio P. 7-2-2

 Luz de advertência do sistema do ABS P. 7-2-4

 Luz de advertência do sistema de carga P. 7-2-3

 Luz de advertência do sistema da direção elétrica assistida P. 7-2-4

 Luz de advertência de baixo nível de óleo do motor P. 7-2-3

 Luz de advertência de porta aberta P. 7-2-5

 Luz de advertência de temperatura alta do fluido de arrefecimento do motor P. 7-2-3

 Luz de advertência de baixo nível de combustível P. 7-2-5

 Luz indicadora de impropriedade P. 7-2-4

 Luz de advertência do cinto de segurança do motorista P. 7-2-5

 Luz de advertência do sistema de airbag P. 7-2-4

INFORMAÇÕES PARA O POSTO DE ABASTECIMENTO DE COMBUSTÍVEL

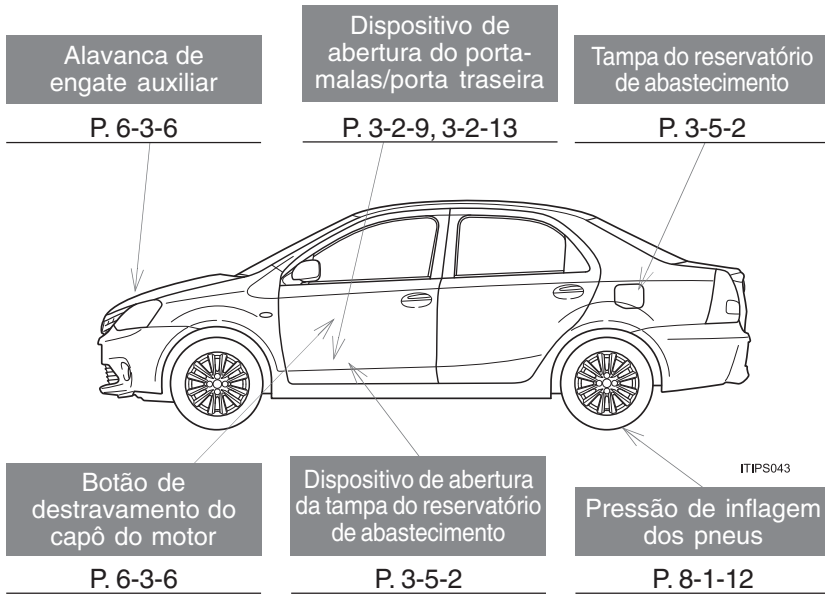

Capacidade do reservatório de combustível (Referência)	Reservatório de combustível 45 L Reservatório secundário 0,5 L
Tipo de combustível	Reservatório de combustível Gasolina sem chumbo e/ou etanol, Número de Octanas 94 ou superior. Reservatório secundário Gasolina sem chumbo, Número de Octanas 94 ou superior.
Pressão de inflagem para pneus frios	P. 8-1-12
Capacidade de óleo do motor (Drenagem e reabastecimento – referência)	Com filtro 2,9 L Sem filtro 2,6 L
Tipo de óleo do motor	P. 8-1-7

9-3. O que fazer se...



A TOYOTA RECOMENDA O USO DE LUBRIFICANTES GENUÍNOS.

MOTOR	TRANSMISSÃO	FLUIDO DE FREIO	FLUIDO DO SISTEMA DE ARREFECIMENTO
Óleo para Motor Genuíno Toyota (pág 8-1-7)	Óleo para Transmissão Manual Genuíno Toyota LV (pág 8-1-10)	Fluido de Freio SAE J1703 ou FMVSS nº 116 DOT 3 (pág 8-1-11)	Fluido de Arrefecimento Toyota Super Long Life Coolant (pág 8-1-9)
Pontos a graxa: utilizar Graxa à base de lítio NLGI Nº 2			

Serviço de Assistência ao Cliente Toyota



Tel.: 0800-7030206

www.toyota.com.br

clientes@sac.toyota.com.br



Ligações do Brasil: 0800-7030206
Ligações do Exterior: +55 11 4331-5199

Não se esqueça de colar este adesivo em um lugar de fácil visualização

USE O CINTO DE SEGURANÇA.

Este veículo está em conformidade com o PROCONVE.



A TOYOTA RECOMENDA O USO DE LUBRIFICANTES GENUÍNOS.

MOTOR	TRANSMISSÃO	FLUIDO DE FREIO	FLUIDO DO SISTEMA DE ARREFECIMENTO
Óleo para Motor Genuíno Toyota (pág 8-1-7)	Óleo para Transmissão Manual Genuíno Toyota LV (pág 8-1-10)	Fluido de Freio SAE J1703 ou FMVSS nº 116 DOT 3 (pág 8-1-11)	Fluido de Arrefecimento Toyota Super Long Life Coolant (pág 8-1-9)
Pontos a graxa: utilizar Graxa à base de lítio NLGI Nº 2			

Serviço de Assistência ao Cliente Toyota



Tel.: 0800-7030206

www.toyota.com.br

clientes@sac.toyota.com.br



Ligações do Brasil: 0800-7030206
Ligações do Exterior: +55 11 4331-5199

Não se esqueça de colar este adesivo em um lugar de fácil visualização

USE O CINTO DE SEGURANÇA.

Este veículo está em conformidade com o PROCONVE.

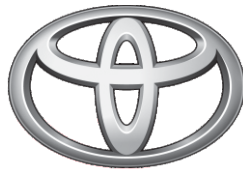

TOYOTA

Pensando mais longe

Código: 01999-98510-RP
Destino: Brasil
Fevereiro/2013