



SA000A1-FP

Este Manual de instruções deve ser considerado como parte do seu carro e deve manter-se sempre no veículo quando este for vendido.

### IDENTIFICAÇÃO DO PROPRIETÁRIO

Nome: \_\_\_\_\_

Morada: \_\_\_\_\_ Telefone: \_\_\_\_\_

Localidade: \_\_\_\_\_ Código Postal: \_\_\_\_\_

Data de venda: \_\_\_\_\_

CONCESSIONÁRIO: \_\_\_\_\_

Morada: \_\_\_\_\_

Localidade: \_\_\_\_\_ Código Postal: \_\_\_\_\_

# HYUNDAI

## TUCSON



### MANUAL DE INSTRUÇÕES

A030A01JM-GDT

**Funcionamento**  
**Manutenção**  
**Especificações**

A030A01JM

Todas as informações constantes deste Manual de Instruções estavam correctas na altura da sua impressão. A Hyundai reserva-se o direito de introduzir quaisquer alterações, sem aviso prévio, como parte da sua política de constante melhoramento dos seus produtos.

Este Manual aplica-se a todos os Hyundai **TUCSON**, incluindo-se todas as explicações referentes a equipamentos opcional e normal. Nestas condições, poderá encontrar referência a certos equipamentos que não se aplicam ao seu veículo.

Por favor tome em atenção que alguns modelos Hyundai são equipados com Volante à Direita. As explicações e ilustrações para algumas operações nos modelos com volante à direita são opostas das descritas neste manual.

SA020A1-FP

### **RESPONSABILIDADE DA MANUTENÇÃO**

Os requisitos de manutenção do seu Hyundai estão descritos na Secção 5. É da responsabilidade do proprietário/condutor assegurar que todas as operações de manutenção, especificadas pelo construtor, sejam levadas a cabo aos intervalos especificados. Quando o veículo for utilizado em condições particularmente adversas, certas operações devem ser efectuadas com maior frequência. Os requisitos de manutenção em tais condições, estão também incluídos na Secção 5.

SA030A1-HP

## PREFÁCIO

Obrigado por ter escolhido um Hyundai. Temos o maior prazer de o acolher no número, sempre crescente, de automobilistas que conduzem veículos Hyundai. A avançada engenharia e a técnica de alta-qualidade, utilizada na construção de cada Hyundai é algo de que nos sentimos orgulhosos.

Este Manual de Instruções serve para lhe apresentar as características e o funcionamento do seu novo Hyundai. Sugerimos que leia este Manual cuidadosamente visto que as informações nele contidas muito contribuirão para a satisfação de utilizar o seu novo veículo.

Recomendamos que todas as operações de Serviço e manutenção do seu carro sejam levadas a cabo num Concessionário Hyundai.

SA030B1-FP

## HYUNDAI MOTOR COMPANY

**NOTA:** Os futuros proprietários deste veículo, precisarão das informações deste Manual pelo que, quando vender o seu Hyundai, deixe no mesmo o citado Manual. Obrigado.



### **CUIDADO:**

**Podem ocorrer danos graves no motor e caixa de velocidades como resultado da utilização de combustíveis e lubrificantes de má qualidade que não cumpram as especificações Hyundai. Deverá utilizar sempre combustíveis e lubrificantes de alta qualidade que cumpram as especificações listadas na Página 9-4 da secção Especificações do Veículo do Manual do Proprietário.**

Copyright 2005 Hyundai Motor Company. Todos os direitos reservados. Nenhuma parte desta publicação pode ser reproduzida, guardada em qualquer sistema de recuperação ou transmitida sob qualquer forma ou por quaisquer meios sem a autorização prévia e por escrito da Hyundai Motor Company.

SA040A1-FP



### **CUIDADO: MODIFICAÇÕES NO SEU HYUNDAI**

#### **A modificação dos componentes poderá invalidar a garantia do Fabricante**

O seu Hyundai não deve ser modificado, seja de que forma for. As modificações poderão afectar, negativamente, a segurança, duração e performance do seu Hyundai. Os componentes que forem sujeitos a modificações ou sejam instalados no veículo, tendo como consequência danos eventuais, deixam de estar cobertos pela garantia dada pelo fabricante do veículo.

YA070A1-FP



### **CUIDADO NA INSTALAÇÃO DE RÁDIO TRANSMISSOR**

O seu veículo está equipado com injeção electrónica e control de cruise. Se imprópriamente instalado, o rádio afectará o funcionamento dos sistemas electrónicos. Recomenda-se aquando da montagem o cumprimento das instruções do fabricante ou o conselho do Concessionário Hyundai.

## AVISO DE SEGURANÇA E DANOS NO VEÍCULO

Neste manual, verá avisos AVISO, CUIDADO, e NOTA. São usados do seguinte modo:



### **AVISO:**

É um aviso relativamente a algo que pode causar ferimentos a pessoas se o aviso for ignorado. É informado do que tem e não tem que fazer de maneira a evitar ou reduzir o risco a si mesmo e outras pessoas.



### **CUIDADO:**

É um aviso relativamente a algo que poderá causar danos ao veículo ou equipamento. É informado do que tem e não tem que fazer de maneira a evitar ou reduzir o risco de danos ao seu veículo e equipamento.

### **NOTA:**

É um aviso que lhe dá informação útil.

A100A01L-GPT

## GUIA PARA AS PEÇAS GENUÍNAS HYUNDAI

### 1. O que são as peças genuínas Hyundai?

As peças genuínas Hyundai são as mesmas peças utilizadas pela Hyundai Motor Company para fabricar os veículos. Estas peças são concebidas e testadas para se oferecer uma óptima segurança, performance e fiabilidade aos nossos cliente.

### 2. Porque é que devo utilizar peças genuínas?

As peças genuínas Hyundai são desenhadas e fabricadas para



cumprirem os rígidos requisitos de fabrico originais. A utilização de imitações, falsificações ou peças usadas não estão abrangidas por qualquer Garantia de Veículos Novos Hyundai ou qualquer outra garantia Hyundai. Em adição, qualquer dano ou avaria de uma Peça Genuína Hyundai provocada pela montagem ou avaria de uma imitação, falsificação ou utilização de peças usadas não está abrangido pela Hyundai Motor Company.

### 3. Como é que eu sei que estou a comprar Peças Genuínas Hyundai?

Procurar o logo "Hyundai Genuine Parts" na embalagem (ver em baixo)



As especificações de exportação estão escritas apenas em inglês.

As Peças Genuínas Hyundai são vendidas apenas pelos Agentes e Oficinas Hyundai.

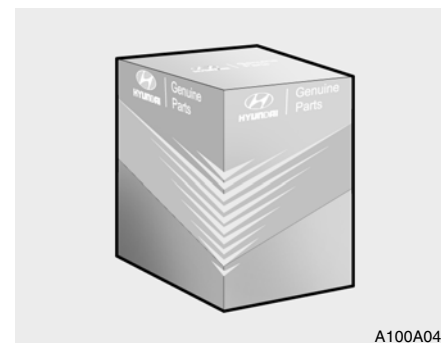
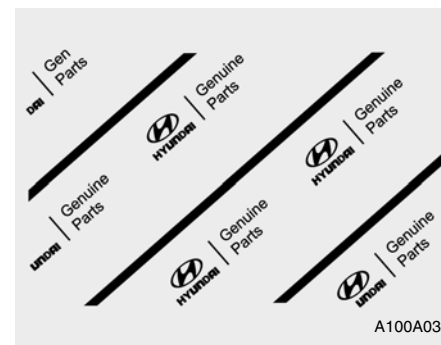



# CONTEÚDO

*SECÇÃO*

**UMA VISITA GUIADA - CARACTERÍSTICAS DO SEU HYUNDAI**

**1**

**CONDUZINDO O SEU HYUNDAI**

**2**

**QUE FAZER NUMA EMERGÊNCIA**

**3**

**PARA MANTER UMA BOA APARÊNCIA DO VEÍCULO**

**4**

**MANUTENÇÃO**

**5**

**MECÂNICA DE FINS DE SEMANA**

**6**

**SISTEMA DE CONTROLE DE EMISSÃO**

**7**

**INFORMAÇÕES DO CONSUMIDOR**

**8**

**ESPECIFICAÇÕES DO VEÍCULO**

**9**

**ÍNDICE**

**10**

## INSTRUMENTOS E COMANDOS (VOLANTE À ESQUERDA)

B250A01JM-GPT

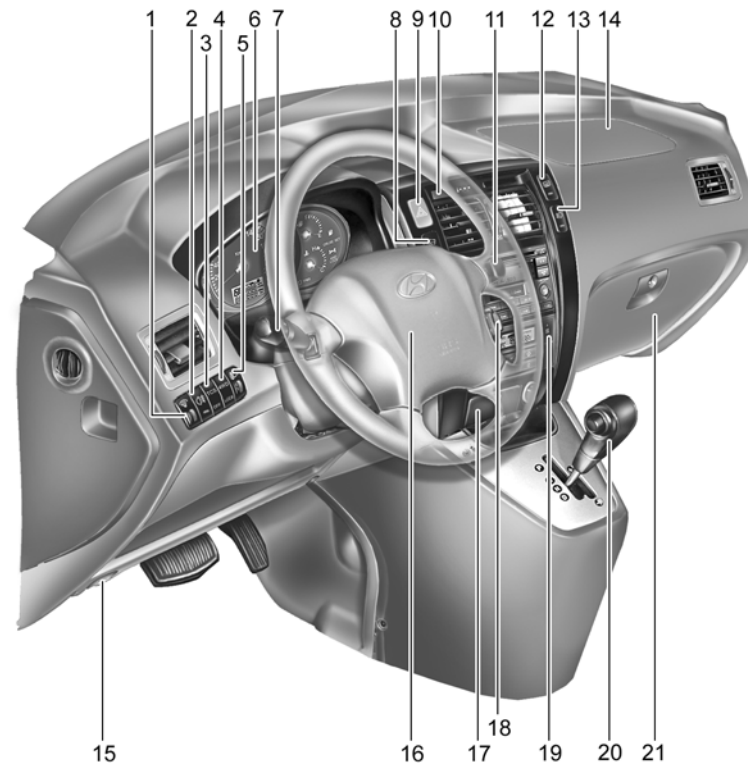

B250A01JM

1. Reostato do painel de instrumentos
2. Interruptor da luz de nevoeiro traseira (Se instalado)
3. Interruptor de comando da tração (Se instalado)
4. Interruptor de bloqueio 4WD (Se instalado)
5. Sistema de nivelção dos farois de iluminação (Se instalado)
6. Grupo de instrumentos
7. Interruptor multi-funções de iluminação
8. Interruptor de desembaciamento do vidro dianteiro (Se instalado)
9. Interruptor de sinalização de emergência
10. Relógio digital
11. Interruptor do limpa/lava para-brisas
12. Interruptor de aquecimento do óculo/ Aquecimento do retrovisor exterior (Se instalado)
13. Interruptor dos faróis de nevoeiro (Se instalado)
14. Airbag do lado do passageiro (Se instalado)
15. Alavanca de abertura do capot
16. Buzina/Módulo de AirBag do Lado do Condutor (Se instalado)
17. Cinzeiro
18. Interruptor principal do controle de velocidade (Se instalado)
19. Painel do controle do aquecimento/ar condicionado (Se instalado)
20. Alavanca selectora (Se instalado)
21. Porta luvas



**CUIDADO:**

**Quando instalado o contenedor de ar liquido de refrigeração dentro do veículo, não o coloque próximo do painel de instrumentos nem perto da almofada do airbag. Uma eventual fuga no contenedor pode provocar danos no painel de instrumentos, almofada do airbag e sistema de ventilação, sendo necessário limpar imediatamente com água.**

## INSTRUMENTOS E COMANDOS (VOLANTE À DIREITA)

B250A01JM-GPT

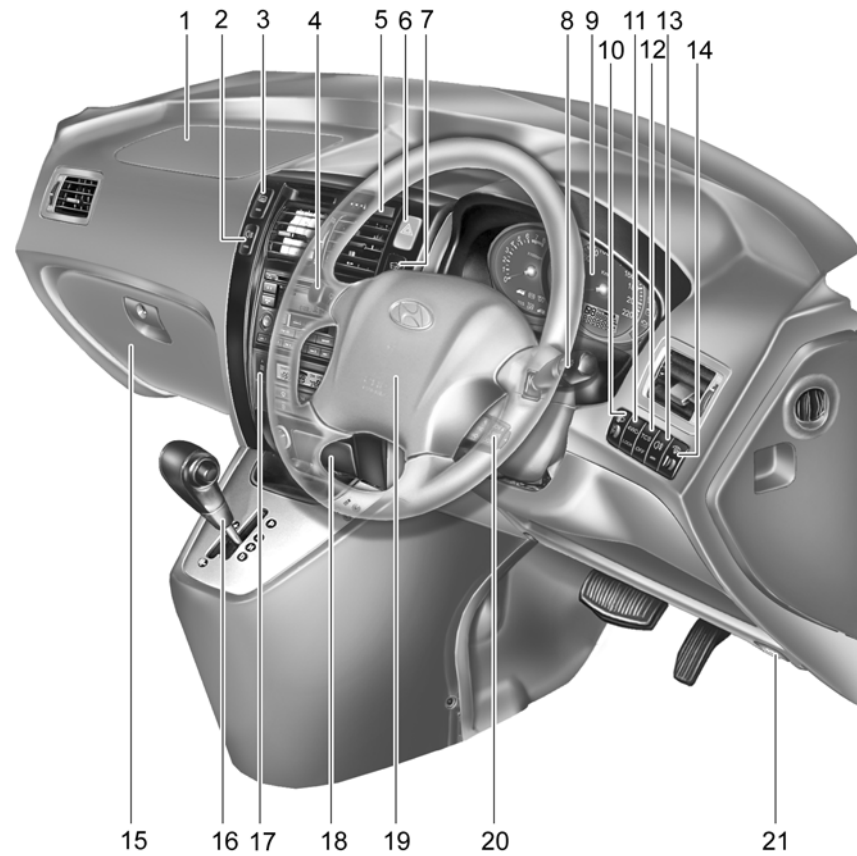

B250B01JM

1. Airbag do lado do passageiro (Se instalado)
2. Interruptor dos faróis de nevoeiro (Se instalado)
3. Interruptor de aquecimento do óculo/  
Aquecimento do retrovisor exterior (Se instalado)
4. Interruptor do limpa/lava para-brisas
5. Relógio digital
6. Interruptor de sinalização de emergência
7. Interruptor de desembaciamento do vidro dianteiro  
(Se instalado)
8. Interruptor multi-funções de iluminação
9. Grupo de instrumentos
10. Reostato do painel de instrumentos
11. Interruptor de bloqueio 4WD (Se instalado)
12. Interruptor de comando da tracção (Se instalado)
13. Interruptor da luz de nevoeiro traseira  
(Se instalado)
14. Sistema de nivelção dos farois de iluminação  
(Se instalado)
15. Porta luvas
16. Alavanca selectora (Se instalado)
17. Painel do controle do aquecimento/ar condicionado  
(Se instalado)
18. Cinzeiro
19. Buzina/Módulo de AirBag do Lado do Condutor  
(Se instalado)
20. Interruptor principal do controle de velocidade  
(Se instalado)
21. Alavanca de abertura do capot











**CUIDADO:**

**Quando instalado o contentor de ar liquido de refrigeração dentro do veículo, não o coloque próximo do painel de instrumentos nem perto da almofada do airbag. Uma eventual fuga no contentor pode provocar danos no painel de instrumentos, almofada do airbag e sistema de ventilação, sendo necessário limpar imediatamente com água.**

B255A01JM-GPT

## SÍMBOLOS INDICADORES NO PAINEL DE INSTRUMENTOS

	Luzes Avisadoras dos Indicadores de Direcção		Luz Avisadora da Tampa da Bagageira Aberta
	Luz Avisadora do Sistema de Travagem ABS (Se instalado)		Indicador de Aviso de Assistência (SRI) do Sistema Suplementar de Limitação (SRS) (Se instalado)
	TCS Indicador Luminoso Controlo Tração (Se instalado)		Aviso Luminoso do Motor (Se instalado)
	ESP Luzes Indicadoras do Programa Electrónico de Estabilidade (Se instalado)		Luz de Aviso do Sistema 4WD (Se instalado)
	Luz Avisadora de Máximos		Luz Indicadora de Bloqueio 4WD (Se instalado)
	Luz de Aviso de Pressão de Óleo		Luz Avisadora do Cinto de Segurança
	Luz de Aviso do Nível do Óleo dos Travões / Travão de Mão		Luz do Indicador do Imobilizador
	Luz de Aviso do Sistema Eléctrico de Carga		Luz Indicadora do Controlo de Velocidade
	Luz de Aviso de Porta Mal Fechada		Luz Indicadora de Pré-aquecimento Motor Diesel (Motor Diesel)
	Luz de Aviso de Nível de Combustível Baixo		Luz Avis. do Filtro de Combustível (Motor Diesel)

\* Explicações detalhadas sobre estes itens podem ser consultadas na página 1-48.

## UMA VISITA GUIADA

### Características do seu HYUNDAI

Recomendações de combustível .....	1-2
A rodagem no seu hyundai .....	1-4
Chaves (Sistema de imobilização) .....	1-5
Porta .....	1-9
Sistema de alarme anti roubo .....	1-11
Vidros Eléctricos .....	1-14
Banco .....	1-16
Cintos .....	1-22
Sistema de retenção para crianças (Cadeira de segurança) .....	1-29
Sistema suplementar de limitação (AIR BAG) .....	1-39
Grupo de instrumentos e luzes avisadoras .....	1-46
Luzes de indicação e aviso .....	1-48
Computador de bordo .....	1-56
Interruptor multifunções de iluminação .....	1-58
Interruptor de lava/limpa pára-brisas .....	1-60
Tecto de abrir .....	1-68
Espelhos .....	1-73
Libertação do capot .....	1-87
Controlo de velocidade .....	1-91
Comandos de aquecimento e refrigeração .....	1-94
Sistema de som estéreo .....	1-111
Sistema de áudio .....	1-114
Antena .....	1-155

## 1 CARACTERÍSTICAS DO SEU HYUNDAI

2

### RECOMENDAÇÕES DE COMBUSTÍVEL

OB010A3-FP

#### Use gasolina sem chumbo



B010A02JM

**Para a Europa** - Para obter um ótimo desempenho do seu veículo, recomendamos que utilize gasolina sem chumbo com um índice de octanas de RON (Research Octane Number) 95 / AKI (Anti Knock Index) 91 ou superior. Poderá utilizar gasolina sem chumbo com um índice de octanas de RON 91~94/AKI 87~90 mas isso poderá ter como consequência uma ligeira redução do desempenho do veículo.

**Excepto Europa** - Deve ser usada uma gasolina sem chumbo com a graduação de 87 octanas (Número de octanas de Pesquisa de 91-RON) ou mais alta no seu veículo HYUNDAI.

Se usar gasolina com chumbo, o catalizador não actuará e o sistema de controlo de emissões não funcionará devidamente.

Para evitar o uso acidental de gasolina com chumbo, o terminal das mangueiras de gasolina com chumbo é maior que o de gasolina sem chumbo e não pode ser introduzido no bocal de enchimento do depósito de combustível.

#### NOTA:

**Para alguns países, os veículos HYUNDAI são desenhados para usar gasolina com chumbo. Quando for usar gasolina com chumbo, pergun-te ao seu agente HYUNDAI se o seu veículo pode usar gasolina com chumbo ou não.**

#### Use combustivel Diesel

Para veículos Hyundai use combustível Diesel de 52 a 54 Octanas.

No caso de existirem dois tipos de Diesel, use o Diesel de verão ou inverno de acordo com as seguintes condições de temperatura.

- o Acima de  $-5^{\circ}\text{C}$  ( $23^{\circ}\text{F}$ ) .... Combustível Diesel de verão.
- o Abaixo de  $-5^{\circ}\text{C}$  ( $23^{\circ}\text{F}$ ) ... Combustível Diesel de inverno.

Tenha a máxima atenção ao nível de combustível Diesel : No caso de o motor deixar de funcionar devido à falta de combustível Diesel, todo o sistema de alimentação terá de ser purgado (sangrado) para o motor voltar a funcionar.



#### CUIDADO:

**Não deixe entrar nenhuma água ou gasolina no depósito de combustível. Se isto acontecer, será necessário drená-lo e sangrar as linhas de alimentação para evitar a rotura da bomba injectora e danificando também o motor.**



ZB010B1-AP

**Utilização de Gasohol**

O gasohol (mistura de 90% de gasolina sem chumbo e 10% de etanol) pode ser usado no seu Hyundai. No entanto, se o motor do seu car-ro apresentar problemas de performance, recomenda-se a utilização de gasolina sem chumbo a 100%. A utilização de combustíveis sem a indicação da percentagem de álcool ou alcoois que não sejam o etanol, não se recomenda.

YB010C2-FP

**Não utilize o Metanol**

Os combustíveis que contenham Metanol (álcool de madeira), não devem ser usados no seu Hyundai. Este tipo de combustível pode afectar a performance do veículo e danificar certos componentes do sistema de alimentação.

**CUIDADO:**

**A Garantia do seu Hyundai poderá não abranger danos causados no sistema de alimentação, bem como problemas de performance, causados pela utilização de Metanol ou outros combustíveis que contenham este produto.**

ZB010D1-AP

**Uso em países estrangeiros**

Se vai conduzir o seu HYUNDAI noutro país, certifique-se de que:

- o Cumpra todas as regras com relação a seguros e registos;
- o Certifique-se de que existe o combustível recomendado.

ZB010F1-AP

**Gasolina para ar mais puro**

Na contribuição para melhoria do ambiente, a Hyundai recomenda a utilização de gasolina tratada com aditivos de características detergentes que ajudam na prevenção de formação de sedimentos no motor. Este tipo de gasolina ajuda o motor a trabalhar de forma menos poluente e na obtenção de um controle de emissões atmosféricas.

## A RODAGEM NO SEU HYUNDAI

B020A01S-GPT

### (Motor Gasolina)

Durante os primeiros 2000 Km (1200 milhas), não é recomendado nenhum procedimento de rodagem para o seu Hyundai.

Ne entanto, poderá contribuir para o uso económico e durável do seu Hyundai, cumprindo as seguintes recomendações durante os primeiros 2000 Km (1200 milhas):

- o Não conduza a mais de 88 Km/h (55 mph)
- o Ao conduzir, mantenha as rotações do seu motor entre as 2000 e as 4000 rotações por minuto.
- o Acelere moderadamente. Não acelere a fundo.
- o Durante os primeiros 300 Km (200 milhas), tente não fazer travagens bruscas.
- o Não conduza com o motor devagar em mudanças altas, use uma mudança baixa quando em velocidade reduzida.
- o Ao conduzir depressa ou devagar, varie a sua velocidade de vez em quando.

- o Não deixe o motor equipado com catalizador a trabalhar ao ralenti durante mais de minutos.
- o Não realize nenhuma actividade de reboque durante os primeiros 2000 Km (1200 milhas).

B020B01FC-GPT

### (Motor Diesel)

Durante os primeiros 1000 Km (600 milhas), não é recomendado nenhum procedimento de rodagem para o seu Hyundai.

Ne entanto, poderá contribuir para o uso económico e durável do seu Hyundai, cumprindo as seguintes recomendações durante os primeiros 1000 Km (600 milhas):

- o Durante a condução, manter a velocidade do motor (rpm, rotações por minuto) na zona das 3 000 rpm.
- o Durante a condução manter a velocidade abaixo dos três quartos do valor máximo.
- o Acelere moderadamente. Não acelere a fundo.

- o Durante os primeiros 300 Km (200 milhas), tente não fazer travagens bruscas.
- o Não conduza com o motor devagar em mudanças altas, use uma mudança baixa quando em velocidade reduzida.
- o Ao conduzir depressa ou devagar, varie a sua velocidade de vez em quando.
- o Não deixe o motor equipado com catalizador a trabalhar ao ralenti durante mais de minutos.
- o Não realize nenhuma actividade de reboque durante os primeiros 1000 Km (600 milhas).

**CHAVES**

B030A01A-APT



B030A01HR

Para maior conveniência, a mesma chave funciona em todas as fechaduras do seu Hyundai. Contudo, como as portas podem ser trancadas sem utilização da mesma, recomenda-se que traga uma chave sobresselente, para o caso de a principal ficar no interior da viatura.

B030B01S-APT

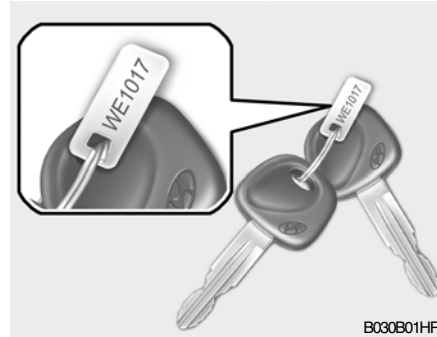
**Registe o Número da Sua Chave**

B030B01HR

Existe um código gravado na placa que acompanha as chaves do seu Hyundai. A placa deve ser guardada em lugar seguro, fora do veículo. O número da chave também deverá ser guardado em local acessível, em caso de emergência.

No caso de necessitar de mais exemplares da chave ou tiver perdido a original, o seu concessionário Hyundai pode fazer chaves novas se lhe indicar o respectivo número.

**SISTEMA DE IMOBILIZAÇÃO**

5

6SB035A2-FP

**(Se instalado)**

O sistema de imobilização é um mecanismo anti-roubo designado para prevenir e deter assaltantes de automóveis.

B885B02O-GPT

**Chaves**

Chave Mestra

B885B01JM

Todas as fechaduras que equipam o veículo são accionadas pela mesma chave. No entanto, e uma vez que é possível trancar as portas sem utilizar a chave, deverá ser tomada precaução a fim de evitar que as chaves fiquem inadvertidamente no interior do veículo após trancar as portas.

**NOTA:**

Se fizer o seu duplicado da chave da ignição não será possível ultrapassar o sistema imobilizador e colocar o motor em funcionamento.



**CUIDADO:**

- o A sua palavra passe (password) deve ser registada e mantida num local seguro no caso de ser necessária para o registo de outras chaves.
- o Se esquecer a sua palavra passe (password), consultar o seu concessionário autorizado Hyundai.
- o Ao pôr o motor em funcionamento, não o faça quando tiver perto outras chaves imobilizadoras. Se o fizer o motor poderá não arrancar ou poderá parar imediatamente a seguir. Depois de receber o seu novo veículo, mantenha cada uma das chaves separadas para que não ocorram problemas no seu funcionamento.

B885C02A-GPT

**Número das chaves**

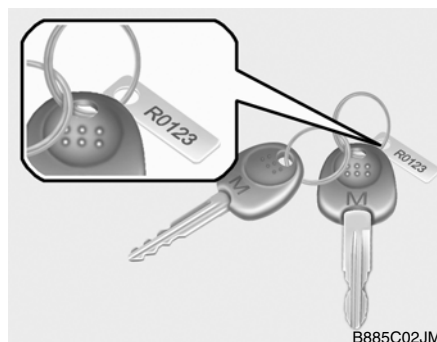

O número das chaves vem registado numa etiqueta metálica que vem junta com as chaves quando da entrega da viatura.

O número das chaves deve ser guardado num local seguro para o caso de ser necessário encomendar mais chaves no futuro. As chaves novas estão disponíveis em qualquer concessionário Hyundai indicando o número das chaves originais. Para garantir a segurança, a etiqueta metálica com o número das chaves deve ser destacada do porta chaves após receber o seu novo veículo.

Em adição, o número das chaves não pode ser fornecido pela Hyundai por motivos de segurança.

Se necessitar de chaves adicionais ou se perder as chaves, o seu concessionário autorizado Hyundai pode produzir as chaves.

B880D01JM-GPT

**Procedimento em caso de avaria (Motor Gasolina)**



No caso do sistema immobilizer estar avariado, não será possível colocar o motor em funcionamento sem o procedimento em caso de avaria utilizando a chave de ignição.

O procedimento seguinte descreve o método para colocar o motor em funcionamento em caso de avaria do imobilizador. (0, 1, 2, 3 é um exemplo de "password")

**NOTA:**

**Em caso de avaria deverá consultar o seu concessionário autorizado Hyundai, que poderá fornecer a "password" se solicitado.**

1. Para introduzir a palavra passe, deverá rodar a chave de ignição para a posição "ON" e para a posição "OFF" de acordo com os números. Por exemplo, rodar a chave de ignição uma vez para o número "1", e duas vezes para o número "2". No entanto, para o número "0", deverá rodar a chave de ignição 10 vezes.
2. Aguardar 3~10 segundos.
3. Efectuar o mesmo procedimento para os restantes dígitos.
4. Se todos os quatro dígitos foram introduzidos correctamente e com sucesso, neste momento dispõe de 10 segundos para colocar o motor em funcionamento. Se tentar colocar o motor em funcionamento

passados os 10 segundos, este não funcionará.

**NOTA:**

**Se o motor pára enquanto conduz após ter efectuado o procedimento em caso de avaria, pode accionar o motor de arranque nos 8 segundos seguintes sem ter que efectuar o procedimento em caso de avaria novamente.**

Após ter efectuado o procedimento em caso de avaria, deverá consultar o seu concessionário autorizado Hyundai, o mais breve possível.



**CUIDADO:**

**Se não conseguir colocar o motor em funcionamento, mesmo após ter efectuado o procedimento em caso de avaria, mandar rebocar a viatura para um concessionário autorizado Hyundai.**

B885D01JM-GPT

**Procedimento em caso de avaria (Motor diesel)**



Se a luz de aviso do sistema de imobilização do motor se acender e apagar durante cinco segundos quando a chave é rodada para a posição "ON", o sistema de imobilização do motor está avariado. O motor não pode ser colocado em funcionamento sem efectuar o procedimento "em caso de avaria" com a chave de ignição.

O procedimento seguinte descreve o método para colocar o motor em funcionamento em caso de avaria do imobilizador. (0, 1, 2, 3 é um exemplo de "password")

**NOTA:**

**Em caso de avaria deverá consultar o seu concessionário autorizado Hyundai, que poderá fornecer a "password" se solicitado.**

1. Rodar a chave de ignição para "ON" e depois para OFF", de acordo com o numero de dígitos", a luz de aviso do sistema de imobilização acende-se e apaga-se em simultâneo de acordo com a operação da chave de ignição. Por exemplo, rodar a chave de ignição para "ON" uma vez para o dígito "1", duas vezes para o dígito "2" e assim sucessivamente. No caso do dígito numero "0", deverá rodar a chave de ignição 10 vezes.
2. Aguardar 3~10 segundos.
3. Efectuar o mesmo procedimento para os restantes dígitos.
4. Se todos os dígitos forem introduzidos correctamente, rodar a chave para a posição "ON" e verificar se a luz indicadora do sistema de imobilização se acende.

Neste momento, tem que accionar o motor de arranque nos 30 segundos seguintes. Se accionar o motor de arranque após terem passado os 30 segundos o motor não entrará em funcionamento.

**NOTA:**

**Se o motor pára enquanto conduz após ter efectuado o procedimento em caso de avaria, pode accionar o motor de arranque nos 8 segundos seguintes sem ter que efectuar o procedimento em caso de avaria novamente.**

5. Se a luz de aviso do sistema de imobilização se acender e apagar durante 5 segundos, terá que efectuar novamente o procedimento em caso de avaria desde o princípio.

Após ter efectuado o procedimento em caso de avaria, deverá consultar o seu concessionário autorizado Hyundai, o mais breve possível.



**CUIDADO:**

**Se não conseguir colocar o motor em funcionamento, mesmo após ter efectuado o procedimento em caso de avaria, mandar rebocar a viatura para um concessionário autorizado Hyundai.**

YB030C2-FP

**FECHADURA DE IGNIÇÃO ILUMINADA (Se instalado)**



Quando a porta é aberta a fechadura ilumina-se. A luz apaga-se 10 segundos depois de abrir a porta ou depois da ignição ligada.

## PORTA

B040A01A-APT

## FECHADURAS DAS PORTAS

- ! AVISO:**
- o As portas destravadas podem constituir um perigo. Antes de arrancar (especialmente com crianças no automóvel), certifique-se de que todas as portas se encontram devidamente fechadas e trancadas para que não possam ser abertas inadvertidamente a partir do interior. Certifique-se de que as portas não podem ser abertas acidentalmente. Manter as portas travadas e obrigar à utilização devida dos cintos de segurança, ajuda a evitar que os ocupantes do automóvel sejam ejectados em caso de acidente.
  - o Sempre que abrir a porta, verifique o trânsito.

ZB040B1-AP

## Trancar, usando a chave

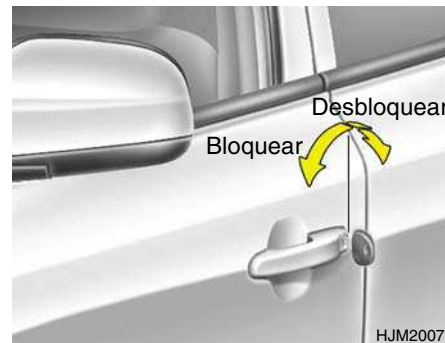

Tranque a porta, rodando a chave no sentido da frente do veículo, e destranque-a rodando-a no sentido inverso.

B040C02Y-APT

## Bloquear do exterior



As portas podem ser bloqueadas pelo exterior. Primeiro, pressione o botão de bloqueio para a posição "LOCK", de forma a que a marca vermelha no botão de bloqueio não seja visível, depois feche a porta.

**NOTA:**

- o Tenha cuidado de não fechar a porta com a chave na ignição do veículo.
- o Para maior protecção contra ladrões, retire sempre a chave da ignição, feche todos as janelas e todas as portas, antes de abandonar o veículo.
- o Para reduzir as hipóteses de roubo, retire sempre a chave da ignição, feche todos os vidros, e tranque todas as portas e a bagageira quando abandonar o seu veículo.

ZB040D1-AP

**Bloquear do interior**

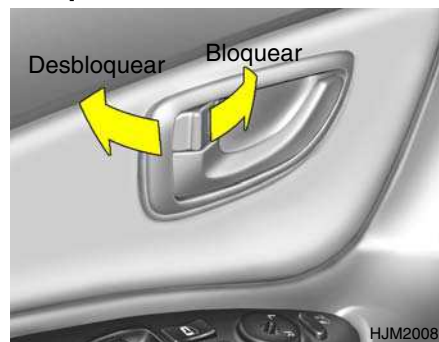

Para trancar o seu HYUNDAI do interior, feche a porta e pressione o botão de bloqueio até prender. Ao fazer isto, a porta não pode ser aberta usando os manípulos quer do interior quer do exterior.

**NOTA:**

- o Quando a porta está trancada, a marca vermelha do botão de bloqueio não é visível.
- o A porta do condutor pode ser aberta puxando o puxador interior da porta mesmo que o fecho esteja trancado. (Se instalado)

B040E03A-APT

**Fecho das portas traseiras de segurança para as crianças**

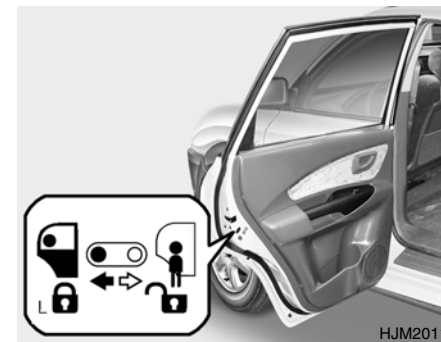

O seu Hyundai está equipado com fecho das portas traseiras de segurança para as crianças. Quando o mecanismo é accionado as portas traseiras não podem ser abertas por dentro. O seu uso é recomendado sempre que estiverem crianças no banco traseiro. Para accionar o fecho de protecção para as crianças, para que a porta não seja aberta por dentro, mova o alavanca da porta para a posição "🔒" e feche a porta.



## SISTEMA DE ALARME ANTI ROUBO

11

Quando desejar o normal funcionamento do fecho da porta, mova a alavanca para a posição oposta de "  ". Se desejar abrir a porta do exterior, a abertura é feita normalmente, ou seja, utilizando o puxador para abrir a porta.

B040G02O-APT

### Fecho Centralizado das Portas



HJM2009

O interruptor de fecho centralizado das portas está situado no apoio para o cotovelo do condutor. O fecho centralizado é accionado quando é premido o interruptor do fecho das portas.

### NOTA:

- o Ao premir a parte da frente do interruptor de fecho da porta do condutor, todas as portas do veículo são trancadas. Se alguma das portas estiver aberta na altura em que prime o interruptor, a porta será trancada quando for fechada.
- o Ao premir a parte de trás do interruptor, todas as portas do veículo se destrancam.
- o O fecho centralizado das portas funciona rodando a chave na direcção da parte da frente ou da parte de trás do veículo.
- o Se a porta for travada/ destravada diversas vezes rápida e sucessivamente utilizando a chave do veículo ou o interruptor da porta, o sistema poderá deixar de funcionar temporariamente para proteger o circuito e evitar danos nos seus componentes.

B070A01A-GPT

### (Se instalado)

Este sistema foi concebido para oferecer protecção contra a entrada não autorizada no veículo. Este sistema é operado em três estágios: o primeiro é o estágio "Armado", o segundo é o estágio "Alarme" e o terceiro é o estágio "Desarmado". Se accionado, o sistema produz um sinal acústico através de uma sirene e acende e apaga alternadamente as luzes indicadoras de direcção.

B070B01O-GPT

### Estadio armado

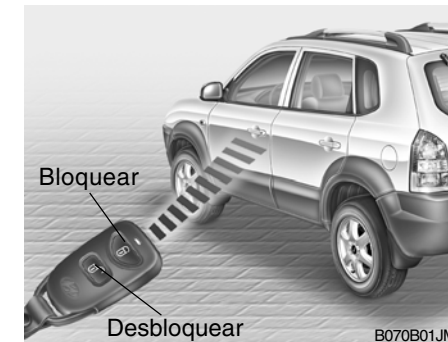

B070B01JM

Estacione o carro e desligue o motor. arme o sistema como se descreve a seguir.

- 1) Retire a chave da ignição.
- 2) Assegure-se que o capot do motor e a tampa da bagageira estão trancados.
- 3) Transque as portas utilizando o transmissor do sistema de abertura sem chave.

Após completar os passos descritos, as luzes indicadoras de direcção acendem-se uma vez indicando que o sistema está armado.

**NOTA:**

- 1) **Se qualquer porta, tampa da bagageira ou capot estiverem abertos, o sistema não sera armado.**
- 2) **Se tal acontecer, volte a armar o sistema como acima descrito.**



**CUIDADO:**

Não arme o sistema até que todos os passageiros tenham saído do carro. Se o sistema for armado enquanto ainda estão passageiros no carro, o alarme poderá ser activado quando estas saírem.

B070C010-APT

**Accionamento do Alarme**

O alarme será accionado se ocorrer uma das seguintes condições enquanto a viatura está estacionada e o sistema tiver sido activado.

1. Se uma das portas da frente ou de trás for aberta sem a utilização do transmissor.
2. Se a tampa da bagageira for aberta sem a utilização do transmissor.
3. Se o capot do motor for aberto.

A sirene emite um sinal sonoro e os indicadores de direcção acendem-se intermitentemente durante 27 segundos. Para desligar o sistema, destrancar as portas ou a tampa da bagageira com o transmissor.



**CUIDADO:**

**Evitar accionar o motor de arranque para por o motor em funcionamento com o sistema de alarme ligado.**

B870D01HP-APT

**Desarmar o Sistema**



O sistema é desarmado quando a porta do condutor ou a porta do passageiro da frente for destrancada premindo o botão "UNLOCK" existente no transmissor.

Depois de completado o passo acima descrito, as luzes dos indicadores de mudança de direcção piscam duas vezes para indicar que o sistema está desarmado.

Se alguma das portas, bagageira ou capot do motor não for aberto durante os 30 segundos seguintes, o sistema será rearmado.

**CUIDADO:**

Só o transmissor pode desarmar o sistema. Se o transmissor não desarmar o sistema, é necessário proceder aos seguintes passos;

1. Destranque a porta utilizando a chave, irá provocar o disparo do alarme.
2. Introduza a chave na ignição e rode a chave da ignição para a posição "ON".
3. Espere 30 segundos.

Depois de completar os passos acima descritos, o sistema ficará desarmado.

B070F02A-GPT

**SISTEMA DE ENTRADA SEM CHAVE (Se instalado)****Trancamento das portas**

1. Fechar todas as portas.
2. Premir o botão "LOCK" do transmissor.
3. Simultaneamente, todas as portas ficarão trancadas e as luzes indicadoras de direcção acendem-se uma vez indicando que o sistema está armado.

**Destrançamento das portas**

1. Premir o botão "UNLOCK" do transmissor.
2. Simultaneamente todas as portas de destrancarão e as luzes indicadoras de direcção acendem-se duas vezes indicando que o sistema está desarmado.

**NOTA:**

O transmissor não funciona nas seguintes situações:

- Chave no interruptor da ignição.
- Ultrapassagem da distância limite de funcionamento (10 m).
- Pilha do transmissor com pouca carga.
- Bloqueio do sinal por outros veículos ou objectos.
- Tempo extremamente frio.
- Transmissor perto de um rádio transmissor de uma estação de rádio ou de um aeroporto, que pode interferir no funcionamento normal do transmissor.

Se o transmissor não funcionar correctamente, abra e feche a porta com a chave da ignição.

Se tiver algum problema com o transmissor, contacte um Concessionário Autorizado Hyundai.

**NOTA:**

Mantenha o transmissor afastado de água ou líquidos. Se o sistema de comando à distância ficar inoperacional devido à exposição à água ou a líquidos, a reparação não será coberta pela garantia do fabricante do veículo.

B070E02HP-GPT

### Substituição da pilha

Quando a pilha do transmissor começa a ficar fraca, pode ser necessário premir várias vezes o botão para trancar ou destrancar as portas, e o LED não se acende. Substituir a pilha o mais breve possível.

Tipo da pilha : CR2032

Instruções de substituição:



1. Separar a cobertura com uma chave de parafusos, como mostra a ilustração.

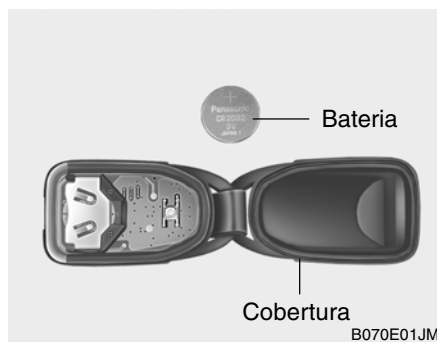

2. Remover a pilha antiga da e verificara sua polaridade. Certificar-se que a polaridade da nova pilha é a mesma (pólo + virado para baixo), depois inserir a pilha no transmissor.

## VIDROS ELÉCTRICOS

YB080B5-AP



Os vidros eléctricos só funcionam quando a chave da ignição está na posição "ON". Os interruptores principais estão situados no apoio para o cotovelo do condutor e controlam os vidros dianteiros e traseiros de ambos os lados do veículo.

As janelas podem ser abertas bastando, para isso, premir o interruptor da janela e fecham-se empurrando para cima esse mesmo interruptor. Para abrir a janela do lado do condutor, prima o interruptor até metade. O vidro desliza durante o tempo em que o interruptor for premido. Para abrir automaticamente todo o vidro do condutor, prima o interruptor

até ao fim. No modo de operação automática, o vidro abre-se totalmente mesmo se largar o interruptor. Para parar o vidro numa posição intermédia, empurre o interruptor para cima e liberte-o, em seguida.



Para evitar a operação das janelas dos passageiros da frente e de trás, foi instalado um interruptor de travamento das janelas no apoio para o cotovelo existente na porta do condutor. Para desactivar o mecanismo dos vidros, prima o interruptor de travamento das janelas. Para activar de novo o modo de operação normal, prima novamente o interruptor de travamento das janelas.

**NOTA:**

**Os vidros eléctricos podem ser accionados depois de decorridos 30 segundos após a chave da ignição ter sido colocada na posição "ACC" ou "LOCK", ou após ter sido retirada da ignição. Se as portas da frente forem abertas antes de decorrido este período de 30 segundos, os vidros eléctricos deixarão de poder ser accionados a não ser que a chave da ignição seja colocada na posição "ON".**



**! AVISO:**

- 1) Tenha o cuidado de não entalar a cabeça ou mãos de alguém ao fechar um vidro.
- 2) Nunca tente utilizar o interruptor principal e o interruptor secundário em direcções opostas ao mesmo tempo. Se o fizer, o vidro parará e não poderá ser aberto ou fechado.
- 3) Não deixe crianças sozinhas no automóvel. Retire sempre a chave de ignição para a segurança delas.

YB060A1-FP

### REGULAÇÃO DOS BANCOS DA FRENTE

**AVISO:**  
Nunca tente regular o banco da frente com o veículo em movimento, pois pode resultar na perda de controlo do veículo e causar um acidente, morte, ferimentos graves ou danos em propriedades.

B080B02FC-APT

### Regulação longitudinal do banco



Para mover o banco para a frente ou para trás, puxe a alavanca de controlo para o centro do carro. Isso solta o banco das calhas e assim, pode movê-lo para a frente ou para trás, para a posição desejada. Ao encontrar a posição desejada, solte a alavanca e mova o banco para a frente ou para trás para o fixar nas calhas.



### AVISO:

Para se certificar que o banco está bloqueado, tente mover o banco para a frente ou para trás sem utilizar o botão de comando.

YB060C1-FP

### Regulação do ângulo das costas do banco



Para soltar as costas do banco, incline-se para a frente para lhe retirar peso, então puxe para cima a alavanca de controlo de inclinação, situada lateralmente no banco do lado da porta, incline-se para trás até ter o ângulo de inclinação desejado. Para fixar as costas do banco na posição desejada, solte a alavanca de controlo de inclinação.

**!** **AVISO:**  
 Para minimizar o risco de ferimentos pessoais no caso de colisão ou travagem subita, tanto o banco do condutor como o banco do passageiro devem estar sempre posicionados quase em ângulo recto com o veículo em movimento. A protecção fomecida pelos cintos de segurança poderá ser reduzida significativamente quando o banco está reclinado. Existe o risco do passageiro deslizar por baixo do cinto se estiver sentado com o banco reclinado.

B080D02JM-GPT

### Encostos reguláveis para a cabeça

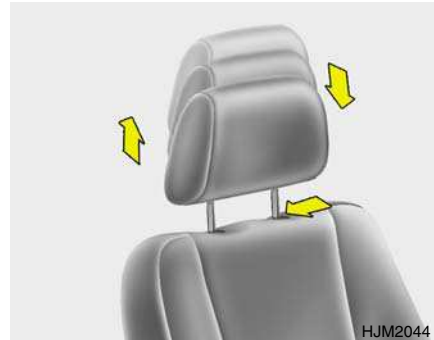

HJM2044

Os apoios de cabeça estão desenhados para ajudar a reduzir o risco de lesões ao nível do pescoço.

Para elevar o apoio de cabeça, puxá-lo para cima. Para o descer, empurrá-lo para baixo enquanto prime o botão de bloqueio. Para retirar o encosto da cabeça levante-o o mais possível e, em seguida, prima o botão de travamento ao mesmo tempo que puxa o encosto para cima.

**!** **AVISO:**

o Para uma máxima eficácia em caso de acidente o encosto de cabeça deve ser regulado de modo a que a parte do meio do encosto de cabeça fique à mesma altura que a linha dos olhos do ocupante. Para esta razão, não é recomendada a utilização de uma almofada para manter o corpo afastado das costas do banco.

B080D01JM

- o Não use o veículo sem os encostos para a cabeça, pois podem acontecer lesões graves em caso de acidente. Os encostos para a cabeça protegem das lesões no pescoço quando devidamente regulados.
- o Não ajuste a altura do encosto para a cabeça com o automóvel em movimento.

ZB060F1-AP

### Regulação da almofada do banco em altura (Só no banco do condutor)

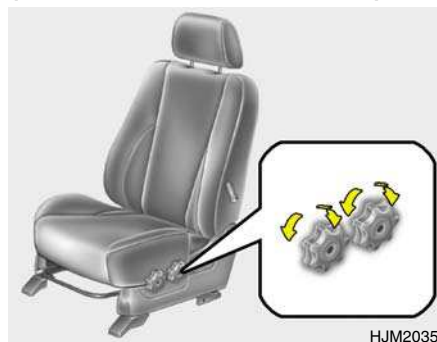

Para regular a altura da almofada do banco, rode o botão de controlo na direcção apropriada.

B080H01JM-GPT

### Mesa do banco traseiro



A mesa do banco traseiro monta-se dobrando as costas do banco do passageiro da frente.

A mesa do banco traseiro é muito útil quando desejar utilizar um computador portátil, etc.

### Para instalar a mesa do banco traseiro

1. Desça o encosto de cabeça do banco.
2. Com a alavanca de comando da inclinação puxada para cima, dobre as costas do banco da frente até à posição totalmente plana.



3. Quando voltar a colocar as costas do banco na posição vertical, certifique-se de que ficam convenientemente fixas no lugar.

**! AVISO:**

- o Não se sente em cima da mesa.
- o Não utilize a mesa quando o veículo estiver em movimento.
- o Não deixe nenhum item em cima da mesa enquanto o veículo estiver em movimento.

B080G01FC-APT

**TABULEIRO INFERIOR  
(Se Instalado)**

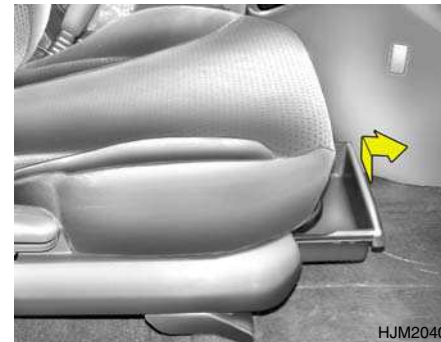

A gaveta localiza-se sob o assento do passageiro da frente. Para abrir, levantar e puxar para fora.

**! AVISO:**  
Para evitar possíveis ferimentos em caso de acidente ou paragem brusca, o tabuleiro deve ser mantido fechado quando a viatura está em andamento.

B100A01JM-GPT

**AQUECIMENTO DO BANCO  
(Se instalado)**



O aquecimento do banco é fornecido para aquecer o banco da frente durante o tempo frio, com a chave da ignição na posição "ON", carregue nos interruptores na consola da frente para aquecer o banco do condutor ou o banco do passageiro. Em tempo ou em condições em que o funcionamento do aquecimento do banco não seja necessário, mantenha os interruptores na posição "OFF".

**NOTA:**

- o O aquecimento do banco não funciona se a temperatura ambiente for superior a  $28^{\circ}\text{C} \pm 3.5^{\circ}\text{C}$ .
- o Se o aquecimento do banco não funciona quando a temperatura ambiente é inferior a  $24^{\circ}\text{C}$ , deverá ser verificado por um agente autorizado.

**AVISO:**

Tenha muito cuidado ao utilizar o aquecimento do assento, pois o seu calor pode ser prejudicial para crianças, idosos, ou pessoas que adormeçam sentadas no banco e que poderão eventualmente estar sob o efeito de quaisquer drogas ou medicamentos.

B085A01JM-GPT

**BANCO TRASEIRO**

**Regulação do ângulo das costas do banco**



Para baixar as costas do banco, puxe a alavanca de inclinação das costas do banco e liberte-a assim que obtiver o ângulo de inclinação desejado. Verificar sempre se as costas do banco ficaram travadas na posição escolhida.



**CUIDADO:**

Para inclinar as costas do banco, deverá ajustar a alavanca de rebatimento das costas do banco mantendo-se de pé.

B085B01JM-APT

**Dobrar as Costas e os Assentos do Banco traseiro**

Para uma maior comodidade, pode baixar e levantar todas as costas e assentos dos bancos de trás do automóvel.

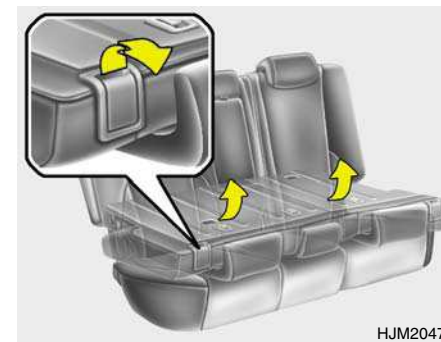

1. Puxe a alavanca de inclinação, em seguida, desça as costas do banco.
2. Certifique-se de que as costas do banco ficam travadas na posição correcta depois de ouvir um "clique".

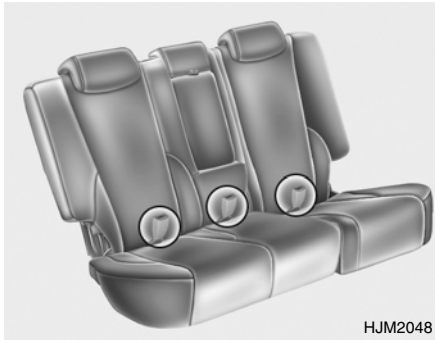
**NOTA:**

- o Antes de dobrar as costas do banco traseiro, coloque as fivelas dos cintos de segurança nos orifícios adequados existentes nas costas do banco. Deste modo, quando voltar a colocar os bancos na posição correcta as fivelas não ficarão por baixo dos assentos.
- o Para retirar dos seus alojamentos as fivelas dos cintos de segurança dos bancos traseiros basta premir o botão de libertação.

**CUIDADO:**

Tenha em atenção o modo como carrega as bagagens sobre os bancos traseiros quando estes estiverem dobrados, pois pode danificar as costas dos bancos.

3. Para colocar de novo os bancos traseiros na sua posição normal, puxe a alavanca de inclinação das costas do banco e proceda de modo inverso.
- o Quando colocar de novo as costas do banco traseiro na posição normal, certifique-se sempre de que ficam bem travadas na posição correcta, puxando e empurrando a parte superior das costas do banco.

**AVISO:**

- o O objectivo de baixar as costas do banco traseiro é permitir transportar mais objectos, que de outro modo não seria possível. Nunca transporte passageiros em cima da área de carga enquanto o automóvel estiver em movimento. Não é uma posição adequada para se sentar e não existem cintos de segurança quando as costas do banco estão dobradas. Um acidente ou travagem brusca pode ter como resultado graves ferimentos ou mesmo a morte. A altura dos objectos transportados não deve passar acima das costas dos bancos da frente. Caso contrário, em caso de travagens bruscas a carga pode deslizar para a frente e causar ferimentos ou sérios danos.

- o Ao colocar de novo os bancos na sua posição correcta, depois de terem estado recostados, certifique-se de que não danifica a fivela nem o encaixe dos cintos de segurança. Por outro lado, não deixe que a fivela nem o encaixe dos cintos fiquem presos ou entalados no banco traseiro.
- o Quando colocar de novo as costas dos bancos traseiros na posição normal, tente movê-las para se certificar de que ficam bem travadas na posição correcta.
- o Nunca tente dobrar nem levantar as costas do banco traseiro com o automóvel em movimento.

B080P01B-GPT

### AVISO DOS BANCOS TRASEIROS



Para a segurança de todos os passageiros, a bagagem e outra carga nunca devem ser empilhados com uma altura superior à do encosto dos bancos.

## CINTOS

YB090A1-FP

### CUIDADOS COM OS CINTOS DE SEGURANÇA

Todos os ocupantes do veículo devem usar sempre os seus cintos de segurança. As leis do país podem requerer que alguns ou todos os ocupantes do veículo usem cintos de segurança.

A possibilidade de ferimentos ou a seriedade dos ferimentos num acidente, diminui se esta regra elementar de segurança for seguida. Em complemento, são feitas as seguintes recomendações:

ZB090B1-HP

### Bébé ou criança pequena

Alguns países obrigam o uso de sistemas de protecção para bebés e crianças pequenas. Sejam ou não obrigados por lei, é fortemente recomendado um sistema de protecção a ser usado para bebés e crianças pequenas (menos de 18Kg).

YB090C1-AP

**Crianças maiores**

É recomendado que as crianças maiores usem o banco traseiro e os cintos de segurança. Crianças maiores de 12 anos, que viajem no banco da frente deverão usar sempre o cinto de segurança. Em nenhuma circunstância se deve deixar uma criança levantar-se ou a-joelhar-se no banco. As crianças merecem a maior atenção no que diz respeito à segurança, para a eventualidade de um acidente.

ZB090D1-AP

**Mulheres grávidas**

O uso do cinto de segurança é recomendado para diminuir a possibilidade de ferimentos, em caso de acidente. O cinto deve ser colocado tão baixo quanto o possível e cercado as ancas. Para casos específicos consultar um médico.

ZB090E1-AP

**Pessoas feridas**

O cinto de segurança deve ser usado quando transportar pessoas feridas. Quando necessário consulte um médico.

ZB090F1-AP

**Uma pessoa por cinto**

Duas pessoas, ainda que uma seja criança, não devem nunca usar o mesmo cinto. Aumenta a possibilidade de ferimentos em caso de acidente.

ZB090G1-AP

**Nunca se deite**

Para se obter o máximo de segurança, todos os ocupantes do veículo devem estar correctamente sentados. O cinto não oferece qualquer segurança, se a pessoa estiver deitada no banco traseiro ou no banco dianteiro com este próximo da inclinação máxima.

ZB090H1-AP

**Cuidados com os cintos**

O sistema dos cintos de segurança nunca deve ser desarmado ou modificado. Além disso, deve ter-se cuidado para que o tecido dos cintos bem como a respectiva ferragem não fiquem entalados nas dobradiças dos bancos e portas.

ZB090I1-AP

**Inspeção periódica**

Recomenda-se que todos os cintos de segurança sejam inspeccionados periodicamente quanto a desgaste ou danos de qualquer espécie. Qualquer peça do sistema que esteja danificada deve ser substituída imediatamente.

ZB090-J1-AP

### Conserve os cintos limpos e secos

Os cintos de segurança devem manter-se sempre limpos e secos. Para os limpar, use apenas água morna e um pouco de sabão suave. Nunca use lexívia, detergentes fortes ou produtos abrasivos pois danificarão e enfraquecerão o material.

ZB090K1-AP

### Quando substituir os cintos

Todo o conjunto/conjuntos dos cintos deve ser substituído se o veículo sofrer um acidente, mesmo que não haja danos visíveis.

Para esclarecer quaisquer dúvidas sobre cintos de segurança, consulte o seu concessionário Hyundai.

B170A04A-APT

### AJUSTE DO CINTO EM ALTURA

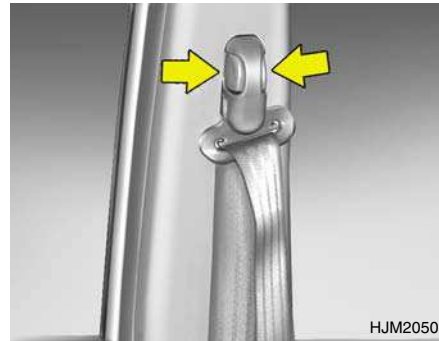

É possível ajustar a altura do ponto de fixação do cinto numa das 4 posições. Se o cinto ficar muito perto do pescoço do utilizador, a protecção não é adequada. O segmento superior do cinto deverá ficar a meio do ombro e mais perto da porta do que do pescoço. Para alterar a altura do ponto de fixação do cinto, desloque o ajustador para cima e para baixo até encontrar a posição adequada. Para levantar basta puxar para cima. Para baixar, carregar no botão e puxar para baixo.

Largar o botão para travar o dispositivo na posição desejada. Tente fazer deslizar o botão, para verificar se ficou travado.



#### AVISO:

- o O ajuste em altura do cinto de segurança tem que estar seguro sempre que o veículo estiver em movimento.
- o A má regulação da altura do cinto de segurança ao nível do ombro pode reduzir a eficácia do cinto de segurança em caso de acidente.

ZB090T1-AP

**CINTOS DE SEGURANÇA  
(3-Pontos Tipo)****Para aplicar o cinto**

Para aplicar o cinto, puxe a tira móvel e insira o linguete na fivela até ouvir um estalido.

Puxe o cinto em direcção à porta, para eliminar o excesso de folga. Se se inclinar, lentamente, para a frente, o cinto acompanhará este movimento. Se, no entanto, houver uma subita desaceleração, o cinto ficará bloqueado em posição.

ZB090U1-AP

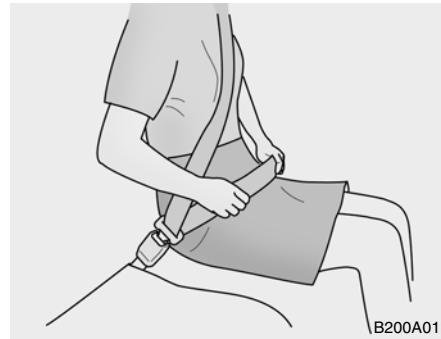
**Ajustar o cinto**

Deve colocar o cinto o mais baixo possível, em volta das ancas e nunca na cintura. Se estiver colocado muito acima, aumentam as possibilidades de escorregar e sair do cinto e, portanto, de ficar ferido. Nunca coloque os braços sob o cinto, como se mostra na gravura.

ZB090V1-AP

**Para tirar o cinto**

Carregar no botão da fivela e o cinto recolherá, automaticamente, ao respectivo rolo. Se tal não acontecer, veja se o cinto está torcido e volte a tentar.

ZB090W1-HP

### CINTOS DE SEGURANÇA (Tipo estático com 2 pontos de fixação) (Se instalado) Colocar o cinto

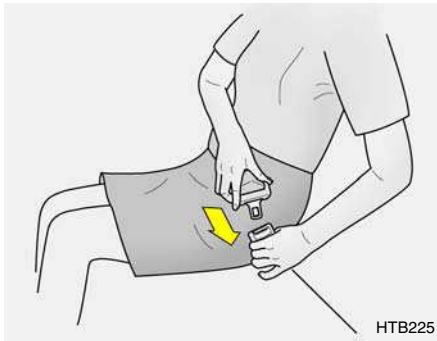

Para colocar um cinto de segurança deste tipo, meter a ponta metálica na fivela, ouvindo-se um estalido quando o cinto estiver preso. Veja se o cinto está bem fixo e não está torcido.

ZB090X1-AP

### Ajustar o cinto

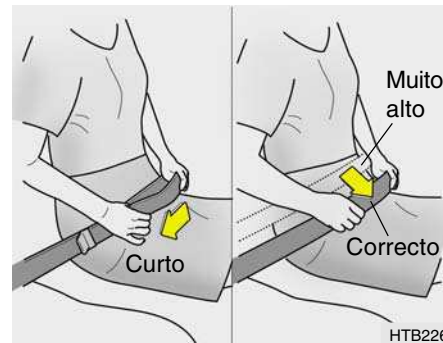

Com este tipo de cinto, o comprimento deve ser ajustado manualmente até ficar justo. O cinto deve ser colocado o mais baixo possível nas ancas e não na cintura. Se estiver colocado muito alto, poderá aumentar a possibilidade de acidentes pessoais pois poderá passar sob o cinto.

ZB090Y1-AP

### Como se libertar dos cintos de segurança do banco traseiro

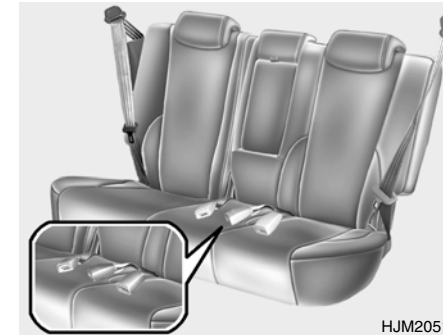

Quando se quiser libertar do cinto de segurança, basta carregar no botão vermelho da respectiva fivela.



**AVISO:**  
 O cinto de segurança "central" do banco traseiro é diferente dos restantes.  
 Certifique-se de que utiliza a fivela de ancoramento que tem gravada a palavra - "center = centro". Para os cintos de segurança instalados junto às portas, observe o pormenor especificado na figura abaixo. Deste modo garantirá protecção máxima para os ocupantes do banco traseiro.

B220A01JM-GPT

### CINTO SEGURANÇA TRASEIRO CENTRAL 3 PONTOS COM FECHO EMERGÊNCIA DO RE-TRACTOR (Se instalado)

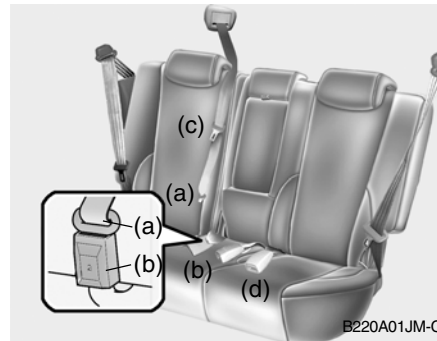

1. Antes de colocar o cinto de segurança central, confirme se a lingueta metálica (a) e fivela (b) estão em condições.
2. Depois de confirmar, puxe o cinto de segurança para fora do retractor e introduza a lingueta metálica (c) na fivela (d).

Será possível ouvir um "click" quando a lingueta metálica for introduzida na fivela. O comprimento do cinto de segurança ajusta-se automaticamente somente após ter sido ajustado manualmente na zona das ancas. Se se inclinar para a frente lentamente o cinto acompanha esse movimento não bloqueando. Se houver um movimento ou impacto brusco o cinto bloqueia.

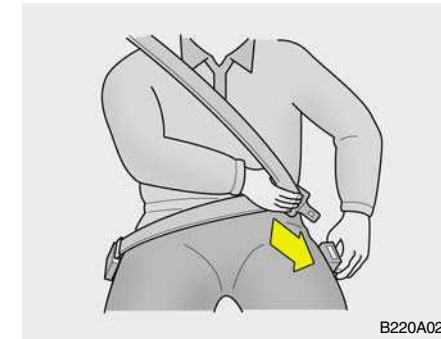

**! AVISO:**

- o Se usar o cinto segurança traseiro central, deve certificar-se que coloca a lingueta metálica na fivela, se tal não acontecer pode haver ferimentos numa eventual colisão.
- o Não introduza a lingueta metálica (a) na fivela (b) nas seguintes situações:
  - (1) No caso do banco traseiro estar com as costas dobradas.
  - (2) No caso do cinto traseiro não estar nas devidas condições.
- o Quando desapertar a patilha metálica (a) do encaixe (b), coloque a patilha metálica (a) no grampo do cinto de segurança de forma a não incomodar quando estiver a conduzir.



- o Utilize o cinto traseiro sempre que as costas do banco estejam em posição normal.

B220C01Y-GPT

**Para retirar o cinto (Se instalado)**

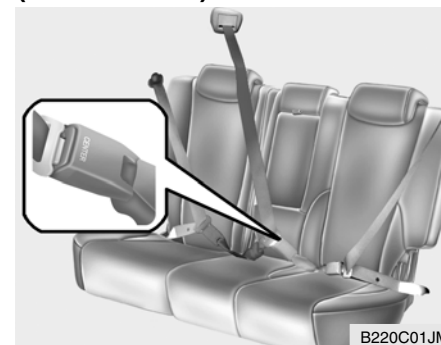

Quando quiser retirar o cinto, basta carregar no botão da fivela.

**! AVISO:**

O mecanismo de fecho do cinto segurança traseiro central é diferente dos laterais. Quando apertar os cintos segurança traseiros laterais ou o cinto segurança central, tenha a certeza que utiliza a fivela correcta para obter a máxima protecção e assegure o seu correcto funcionamento.

## SISTEMA DE RETENÇÃO PARA CRIANÇAS

B230A04P-GPT

### (CADEIRA DE SEGURANÇA) (Se instalado)

As crianças transportadas na viatura devem sentar-se no banco traseiro e devem utilizar sempre os sistemas de retenção para minimizar os riscos de ferimentos num acidente, paragem súbita ou manobra brusca. De acordo com as estatísticas de acidentes, as crianças estão mais seguras quando utilizam os sistemas de retenção apropriados no banco traseiro do que no banco dianteiro. As crianças mais crescidas devem utilizar o cinto de segurança que equipa a viatura. É obrigatório por lei a utilização de sistemas de retenção para as crianças. Se uma criança pequena for transportada na viatura é obrigatória a utilização de sistema de retenção para crianças (cadeira de segurança). Uma criança pode ser ferida num acidente se o seu sistema de retenção não estiver correctamente fixo. Para crianças mais pequenas e bebés, deve ser utilizado um banco para crianças ou bebés. Antes de adquirir um sistema de retenção para crianças específico,

assegure-se que este pode ser instalado nos bancos e cintos de segurança da sua viatura, e que é o mais indicado para a sua criança. Siga as instruções fornecidas do fabricante quando da instalação do sistema de retenção para crianças.



#### AVISO:

- o Um sistema de retenção para crianças deve ser sempre instalado no banco traseiro. Nunca instalar um sistema de retenção para crianças no banco dianteiro do passageiro. No caso da ocorrência de um acidente que provoque o accionamento do airbag suplementar lateral, este poderia provocar ferimentos graves ou mesmo a morte da criança transportada no banco para crianças. Portanto, utilize os sistemas de retenção para crianças apenas no banco traseiro do seu veículo.

- o Uma vez que o cinto de segurança ou o sistema de retenção para crianças pode ficar muito quente se for deixado dentro de um veículo fechado, verifique sempre se a capa do banco e os encaixes dos cintos antes de lá colocar uma criança.
- o Quando o sistema de retenção para crianças não está a ser utilizado, fixá-lo com os cintos de segurança por forma a que não seja projectado para a frente no caso de uma paragem súbita ou acidente.
- o As crianças que são muito crescidas para serem colocadas nos sistemas de retenção para crianças deverão sentar-se no banco traseiro e utilizar os cintos de segurança da viatura.

- o Assegure-se sempre que a parte do cinto de segurança que passa pelo ombro fique posicionada no centro do ombro, nunca sobre o pescoço. Movendo a criança mais para o centro do veículo pode ajudar a posicionar correctamente o cinto de segurança sobre o centro do ombro da criança. A parte inferior do cinto de segurança que passa pela cintura deve ser sempre posicionada o mais perto possível das ancas e o mais justo possível.
- o Se a criança não tiver estatura suficiente para utilizar o cinto de segurança, recomenda-se a utilização de um banco aprovado para elevação da criança no banco traseiro por forma a elevar a criança podendo esta utilizar o cinto de segurança da viatura correctamente.
- o Nunca permita que uma criança esteja de pé ou de joelhos no banco.

- o Nunca utilize um porta bebés ou banco para crianças que utilize ganchos de fixação no encosto do banco traseiro; este pode não oferecer condições de segurança suficientes em caso de acidente.
- o Num permita que uma criança seja mantida nos braços ou colo de uma pessoa enquanto a viatura está em movimento, isto pode resultar em ferimentos graves na criança no caso de um acidente ou paragem brusca. Segurar uma criança no colo numa viatura em movimento não oferece qualquer protecção durante um acidente, mesmo que a pessoa que transporta a criança esteja a utilizar o cinto de segurança.
- o Se o assento de segurança não estiver devidamente seguro, aumenta grandemente o risco de ferimentos graves ou morte em caso de colisão.

B230G01Y-GPT

### Instalação no Banco Traseiro na Posição Central

2 Pontos



B235G01JM

3 Pontos



B235G02JM

Utilize o cinto de segurança central do banco traseiro para fixar o sistema de retenção para crianças como se ilustra. Após a instalação do sistema de retenção para crianças, abanar o banco da criança para a frente e para trás, e de um lado para o outro para verificar se está correctamente fixo pelo cinto de segurança.

Se o banco da criança se mover, reajustar o comprimento do cinto de segurança. Depois, se equipado, inserir a cinta de fixação no gancho do banco e no gancho de fixação da viatura e apertá-la para fixar o banco da criança. Consultar sempre as instruções do fabricante do sistema de retenção para crianças antes de instalar o sistema na viatura.

B230G02A-APT

### Instalação Lateral nos Bancos Traseiros

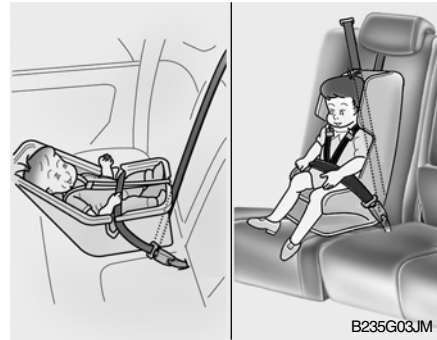

Para instalar um sistema de retenção para crianças nos bancos traseiros laterais, puxar o cinto de segurança do seu enrolador. Instalar o sistema de retenção para crianças, e ficar o cinto de segurança no seu encaixe deixando o cinto sem folga excessiva. Certifique-se que o cinto fica justo em torno do sistema de retenção para crianças e que a parte superior do cinto de segurança fica posicionada por forma a não interferir com a cabeça ou pescoço da criança. Após a instalação o sistema de retenção para crianças

tente mover o sistema em todas as direcções para se assegurar que este está correctamente instalado. Se necessitar de ajustar o cinto, puxá-lo no sentido do enrolador.

#### NOTA:

- o Antes de instalar o sistema de retenção para crianças, ler as instruções fornecidas pelo fabricante do sistema de retenção.
- o Se o cinto de segurança não funcionar como descrito, mandar inspeccionar o sistema imediatamente por um concessionário autorizado Hyundai.



**AVISO:**

Não instalar qualquer sistema de retenção para crianças no banco do passageiro da frente. No caso de ocorrência de um acidente e o airbag lateral for accionado, este pode ferir gravemente ou matar a criança ou bebé sentado no sistema de retenção para crianças. Portanto, utilize os sistemas de retenção para crianças no banco traseiro da sua viatura.

B230B03A-GPT

**Utilizando o sistema de assento de criança "Correia Dentada" (Se instalado)**

Para crianças pequenas e bebés, recomenda-se fortemente a utilização de bancos ou cadeiras para crianças. Estes bancos ou cadeiras para crianças devem ter a dimensão correcta para a criança e devem ser instalados de acordo com as instruções do fabricante. Também é recomendável que o banco ou cadeira para crianças seja instalada no banco traseiro uma vez que isso pode representar uma contribuição importante para a segurança da criança. O seu veículo está equipado com três ganchos de retenção para montagem de cadeiras para crianças ou alcofas para bebés.

B230E040-GPT

**Fixar o assento de criança com o sistema de "Correia Dentada"**

No chão do compartimento para bagagens traseiro existem três ganchos de fixação para uma cadeira para crianças.

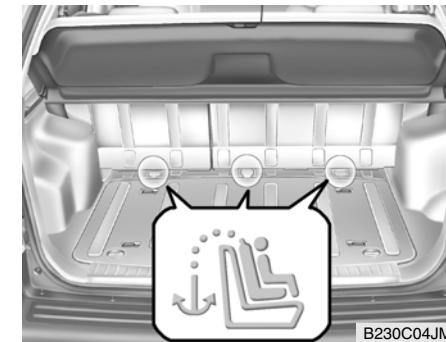

Este símbolo indica a localização dos pontos de ancoragem prontos para utilização.

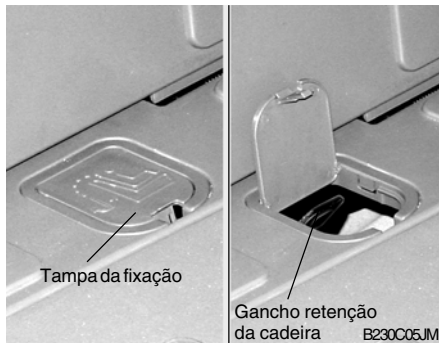

1. Abra a tampa dos pontos de ancoragem com alça de fixação existente no chão do porta-bagagens.

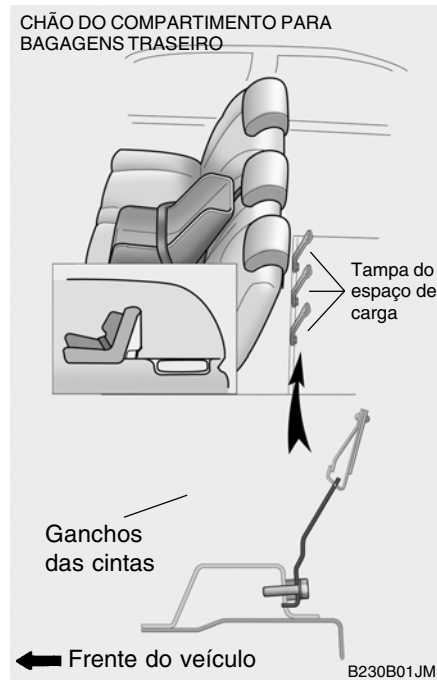

2. Faça passar as cintas da cadeira para criança por cima das costas da cadeira.

Nos veículos com apoio para a cabeça ajustável, faça passar a cinta por baixo do apoio para a cabeça e no meio dos respectivos suportes, nos outros casos, faça passar as cintas por cima das costas do assento.

3. Fixe os ganchos das cintas aos pontos de fixação para a cadeira para crianças e ajuste para fixar bem a cadeira.

**AVISO:**  
**Instale a Cadeira de Segurança para Crianças totalmente encostada para trás, junto ao encosto do banco, devendo este encontrar-se reclinado a duas posições da posição trancada mais vertical.**

B230D02JM-GPT

### Fixar o Sistema de transporte de criança com o Sistema "ISOFIX" ou Sistema "Ancoragem por Correia"

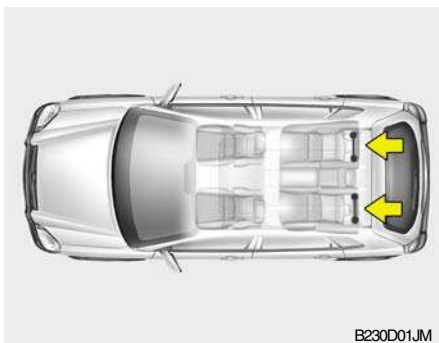

B230D01JM

ISOFIX é um sistema estandardizado de fixação de assentos de criança que elimina a necessidade da utilização do cinto de segurança de adulto para a fixação do assento no veículo. Proporcionando uma muito maior segurança e melhor localização com o benefício acrescido de uma mais fácil e rápida instalação.



B230D02JM

De cada um dos lados dos assentos traseiros, entre os estofos e o apoio para o cotovelo, estão localizados dois pontos de fixação ISOFIX juntamente com uma correia superior montada no compartimento do porta-bagagens. Durante a instalação, o assento deverá ser ajustado nos pontos de fixação pelo que deverá ouvir o clique do encaixe (verifique puxando!) tendo ainda de ser fixo com uma correia superior montada no compartimento do porta-bagagens. A instalação e utilização de um assento de criança deverão ser feitas de acordo com o manual de instalação, que é fornecido com o assento ISOFIX.

### NOTA:

O assento de criança ISOFIX só pode ser instalado se possuir a aprovação específica do veículo ECE-R44. Antes de utilizar um assento de criança ISOFIX, que tenha sido comprado para outro automóvel, pergunte ao seu agente Hyundai se esse tipo de assento é recomendado ou aprovado para o seu Hyundai.

### Para fixar o assento de criança

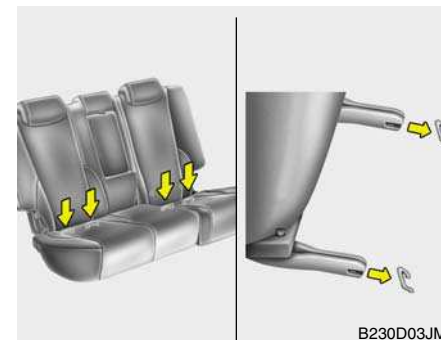

B230D03JM

1. Para fixar o assento de criança no fixador ISOFIX, insira o trinco do assento de criança no encaixe ISOFIX. Certifique-se que ouve um "clique".



2. Ligue o gancho da correia dentada ao suporte do assento de criança e aperte até fixar. Consulte "Fixar assento de criança com o sistema de correia dentada " página 1-32.



**AVISO:**

- o Não deve instalar uma cadeira de segurança para crianças no lugar central do banco traseiro utilizando as ligações ISOFIX. Estas destinam-se apenas aos lugares esquerdo e direito. Não dê uma utilização incorrecta aos pontos de fixação ISOFIX tentando instalar uma cadeira no lugar central. Em caso de choque, as ligações ISOFIX podem não ter a força suficiente para sustentar a cadeira instalada na referida posição e há a possibilidade de rotura, provocando ferimentos graves ou mesmo a morte.
- o Quando utilizar o sistema "ISOFIX" do veículo para instalar uma cadeira especial para crianças no banco de trás, todos os grampos metálicos dos cintos de segurança traseiros que não

**estiverem a ser utilizados deverão ser encaixados nas respectivas fivelas e os cintos de segurança devem ser recolhidos por trás da cadeira para criança, para evitar que esta os possa agarrar.**

**Os cintos soltos e as fivelas desapertadas podem permitir que a criança puxe os cintos de segurança, o que poderá resultar num estrangulamento e ferimentos graves que podem mesmo causar a morte da criança.**

- o Não deve montar mais do que uma cadeira num ponto de fixação. O aumento indevido de carga pode provocar a rotura da corrente ou do ponto de fixação, tendo como resultado ferimentos graves ou mesmo a morte.
- o As cadeiras de segurança ISOFIX ou compatíveis apenas devem ser montadas nos locais indicados.
- o Siga sempre as instruções do fabricante para a instalação das cadeiras de segurança.

B230H01JM-GPT

**Sistemas de Retenção para Crianças em Função da Posição Sentada**

Utilize bancos de segurança para crianças que tenham sido aprovados oficialmente e que sejam apropriados para a criança.

Quando utilizar bancos de segurança, consultar a tabela seguinte.

Grupo de Idade	Posição Sentada		
	Passageiro dianteiro	Traseiro Lateral	Traseiro Central
0 : Até 10 kg (0 ~ 9 meses)	X	L1, L2, L3, L4	X
0+ : Até 13 kg (0 ~ 2 anos)	X	L1, L2, L3, L4	X
I : 9kg a 18kg (9 meses ~ 4 anos)	X	L3, L5, L6, L7, L8	X
II & III : 15kg a 36kg (4 ~ 12 anos)	X	L6, L9	X

L1 : Adequado para Bebe Confort ELIOS (E2 037014) aprovado para a utilização neste grupo.

L2 : Adequado para PegPerego primo Viaggio (E13 030010) aprovado para a utilização neste grupo.

L3 : Adequado para Bebe Confort iSEOS (E2 039014) aprovado para a utilização neste grupo.

**NOTA:**

**Utilize depois de ajustar o encosto de cabeça para o nível mais baixo.**

L4 : Adequado para GRACO Autobaby (E11 03.44.160/E11 03.44.161) aprovado para a utilização neste grupo.

L5 : Adequado para Romer Lord Plus (E1 03301136) aprovado para a utilização neste grupo.

L6 : Adequado para Euro Kids Star (E1 03301128/E1 03301129) aprovado para a utilização neste grupo.

L7 : Adequado para BeSafe iZi COMFORT (E4 03443206) aprovado para a utilização neste grupo.

**NOTA:**

**Utilize depois de retirar o encosto de cabeça ou de o ajustar para o nível mais baixo.**

L8 : Adequado para MAXI-COSI Priori XP (E1 03301153) aprovado para a utilização neste grupo.

L9 : Adequado para Bebe HiPSOS (E2 031011) aprovado para a utilização neste grupo.

**NOTA:**

**Utilize depois de retirar o encosto de cabeça.**

X : Posição da cadeira não adequada para crianças neste grupo.

B180B01JM-GPT

**Cinto de Segurança com Pré-tensor**

O seu veículo Hyundai está equipado com pré-tensores dos cintos de segurança nos bancos do condutor e passageiro dianteiro.

A finalidade do pré-tensor é garantir que os cintos de segurança fiquem justos em relação ao corpo dos ocupantes em certas colisões frontais. Os cintos de segurança com pré-tensores podem ser activados com os airbags.

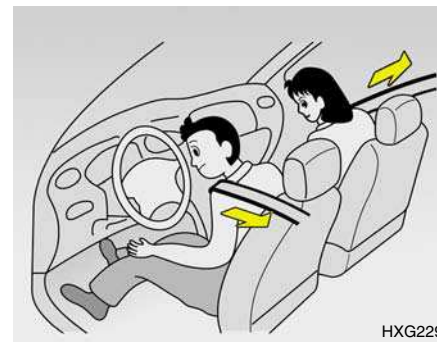

HXG229

O pré-tensor dos cintos de segurança funciona da mesma forma que o Bloqueio de Emergência do Enrolador (ELR) do cinto de segurança. Quando o veículo pára bruscamente, ou se o ocupante tenta deslocar-se para a frente muito rapidamente, o enrolador do cinto de segurança fica bloqueado. No entanto, em certas colisões frontais, o pré-tensor é activado, puxando o cinto de segurança, para obter um melhor contacto deste com o corpo de ocupante.

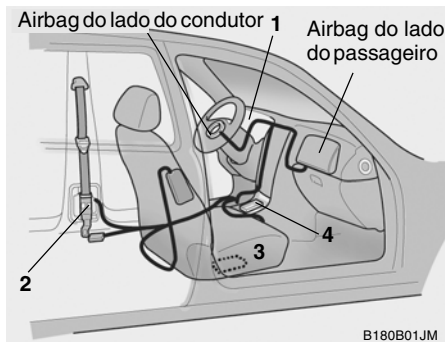

O sistema de pré-tensor do cinto de segurança é composto basicamente pelos seguintes componentes. A sua localização é ilustrada na imagem.

1. Luz de aviso do airbag SRS
2. Conjunto do pré-tensionador retráctil
3. Conjunto do pré-tensionador do sistema de aperto do cinto de segurança
4. Módulo de controlo do SRS

**AVISO:**

Para obter o máximo de benefícios do pré-tensor do cinto de segurança:

1. O cinto de segurança deve ser utilizado correctamente.
2. O cinto de segurança deve ser ajustado na posição correcta.

#### NOTA:

- o Ambos os pré-tensores dos cintos de segurança do condutor e do passageiro dianteiro podem ser activados em certas colisões frontais. Os cintos de segurança com pré-tensores podem ser activados com os airbags. Os pré-tensores serão activados nestas condições mesmo nos casos em que os cintos de segurança não estiverem a ser utilizados no momento da colisão.
- o Quando os pré-tensores dos cintos de segurança são activados, será ouvido um ruído forte e um pó fino, que pode assemelhar-se a fumo, será visível no habitáculo. Estas são condições normais de funcionamento e não representam qualquer perigo.
- o Embora inofensivo, o pó fino pode causar irritações de pele e não deve ser respirado durante longos períodos. Lavar as mãos e a face cuidadosamente após um acidente no qual os pré-tensores tenham sido activados.



**CUIDADO:**

- o Pelo motivo de o sensor que activa o SRS "airbag" estar ligado ao pré-tensor do cinto de segurança, a luz de aviso  do SRS "airbag", localizada no painel de instrumentos, acende-se e apaga-se durante aproximadamente 6 segundos após a chave de ignição ter sido rodada para a posição "ON", e depois deverá apagar-se.
- o Se os pré-tensores dos cintos de segurança não estiverem a funcionar correctamente, esta luz de aviso acende-se, mesmo que não exista qualquer avaria no sistema SRS "airbag".  
Se a luz de aviso do SRS "airbag" não se acende quando a chave de ignição é rodada para a posição "ON" ou se fica acesa após se ter acendido e apagado durante cerca de 6 segundos, ou se acende enquanto conduz o veículo, por favor dirija-se com a maior brevidade possível a um concessionário autorizado

Hyundai e mande efectuar uma verificação do sistema de pré-tensores dos cintos de segurança e do SRS "airbag".



**AVISO:**

- o Os pré-tensores estão concebidos para funcionar apenas uma vez. Após a sua activação, os pré-tensores dos cintos de segurança devem ser substituídos. Todos os cintos de segurança, de qualquer tipo, e que tenham sido utilizados durante uma colisão, também devem ser substituídos.
- o O conjunto do mecanismo do pré-tensor do cinto de segurança fica quente durante a sua activação. Não tocar nos conjuntos dos pré-tensores durante vários minutos após estes terem sido activados.

- o Não tentar inspeccionar ou substituir o pré-tensor dos cintos de segurança. Este procedimento deve ser realizado exclusivamente por um concessionário autorizado Hyundai.
- o Não dar pancadas no conjunto do pré-tensor do cinto de segurança.
- o Não tentar efectuar qualquer tipo de manutenção ou reparação do sistema de pré-tensores dos cintos de segurança.
- o O manuseamento incorrecto dos conjuntos dos pré-tensores dos cintos de segurança, e a não leitura dos avisos para não aplicar pancadas, modificar, inspeccionar, substituir ou reparar pode provocar uma utilização incorrecta ou activação inadvertida com risco de ferimentos graves.
- o Utilizar sempre os cintos de segurança quando conduz ou utiliza um veículo motorizado.

## SISTEMA SUPLEMENTAR DE LIMITAÇÃO (AIR BAG)

JB150A1-AP

(Se instalado)

Airbag do lado do condutor



B240A01JM

O seu Hyundai está equipado com um Sistema Suplementar de Limitação (Supplemental Restraint System-SRS). A indicação da presença do sistema é dada pelas letras "SRS Air Bag" em relevo na almofada do volante.

O SRS da Hyundai é constituído por um air bag montado por baixo do forro da almofada no centro do volante. A finalidade do SRS é fornecer ao condutor do veículo maior protecção do que o cinto de segurança por si oferece, no caso de um impacto frontal suficientemente severo.

### NOTA:

Leia a informação relativa ao SRS nas etiquetas fornecidas na parte de trás da pala de sol e no portaluvas.



### AVISO:

- o Tal como o nome implica, o SRS foi concebido para funcionar com, e em suplemento do sistema de cinto de segurança de três pontos do condutor e não em sua substituição. Além disso, só se expande em determinadas condições de impacto frontal suficientemente severas para causar ferimentos significativos dos ocupantes do veículo.
- o O SRS não expande o air bag quando o ângulo de impacto for maior que 30° relativamente ao eixo longitudinal frontal do veículo tais como em impactos laterais, por trás ou capotamento.



- o Os airbags dianteiros não estão concebidos para serem accionados quando de impactos laterais, impacto traseiros ou em caso de capotamento. Em adição, os airbags não serão accionados em impactos frontais abaixo da velocidade limite de accionamento.

**o Para a máxima protecção de segurança em todos os tipos de acidentes, todos os ocupantes incluindo o condutor deverão sempre utilizar os respectivos cintos de segurança quer seja ou não fornecido air bag naquele lugar para minimizar o risco de ferimentos graves ou morte em caso de acidente. Não se sente ou incline desnecessariamente perto do air bag.**

B240B01JM-GPT

### Componentes SRS e suas Funções

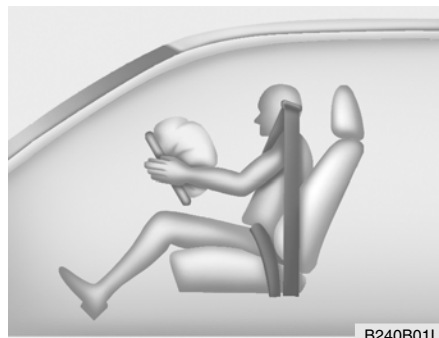

B240B01L

O SRS consiste nos seguintes componentes:

- Módulo Air Bag do Condutor
- Módulo Air Bag do Passageiro
- Indicador do funcionamento do SRS (SRI)
- Módulo de comando SRS (SRSCM)

O SRSCM monitoriza continuamente todos os elementos enquanto a ignição está ligada (ON) para determinar se um impacto frontal ou quase frontal é suficiente severo para accionar os air bag.

O indicador do funcionamento do SRS (SRI) existente no painel de instrumentos acende-se e apaga-se durante aproximadamente 6 segundos após a chave de ignição ser colocada na posição "ON" ou após o motor entrar em funcionamento, após este período de tempo o SRI deverá apagar-se.

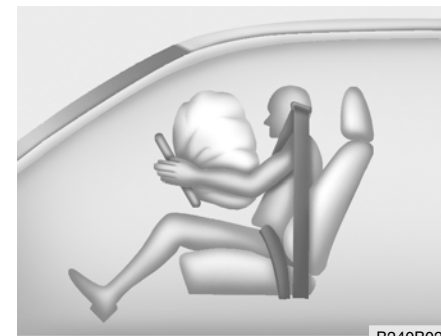

B240B02L

Os módulos air bag estão localizados no centro do volante e no painel de bordo por cima do porta luvas. Quando o SRSCM detecta um impacto considerável na frente do veículo, automaticamente acciona os air bag.



Após o accionamento, os recortes moldados directamente nas coberturas dos air bag separam-se devido à pressão de expansão dos air bag. Estas coberturas abrem-se totalmente, permitindo assim o enchimento total dos air bag.

Um air bag totalmente insuflado em conjunto com os cintos de segurança correctamente utilizados diminui o movimento para frente do condutor e do passageiro da frente, reduzindo assim os riscos de ferimentos na cabeça e no peito.

Os air bag após serem totalmente insuflados, esvaziam-se de imediato permitindo ao condutor manter a visibilidade para a frente.

**CUIDADO:**

Quando da montagem do recipiente com o ambientador líquido no interior do veículo, não o colocar na proximidade do painel de instrumentos ou na superfície do painel de bordo. Se houver uma fuga de líquido ambientador nua destas zonas (painel de instrumentos, painel de bordo ou ventiladores), pode danificar estes componentes. Se houver uma fuga de líquido ambientador numa destas zonas, lavá-las com água imediatamente.



**!** **AVISO:**

- o Quando o SRS é activado, poderá haver um ruído muito elevado e uma poeira fina será libertada no habitáculo. Estas condições são normais e não representam qualquer perigo. No entanto, a poeira fina gerada durante o enchimento dos air bag pode causar irritações de pele. Ter o cuidado de lavar as mãos e a face cuidadosamente com água tépida e sabão após um acidente no qual os air bag tenham sido accionados.

- o O SRS só funciona quando a chave da ignição está na posição "ON". Se o SRI do SRS não se acender, ou se se mantiver continuamente aceso, ou se depois de rodada a chave da ignição para a posição "ON" se mantiver aceso durante cerca de 6 segundos, ou se depois com o motor em funcionamento se acender enquanto conduz, isso significa que o SRS não está a funcionar convenientemente. Se tal acontecer, desloque-se até ao seu Concessionário Hyundai e solicite a inspecção imediata do seu veículo.
- o Antes de substituir um fusível ou desligar a bateria, rodar a chave de ignição para a posição "LOCK" e retirar a chave. Nunca substituir os fusíveis relacionados com o air bag quando a chave de ignição está na posição "ON". O não cumprimento deste procedimento fará com que o indicador SRI do sistema SRS se acenda.

B990B04Y-APT

### Airbag Lateral (Se instalado)



O seu Hyundai está equipado com airbags laterais em cada um dos bancos da frente. A finalidade do airbag é fornecer ao condutor do veículo e/ou ao passageiro da frente uma protecção adicional que aquela oferecida pelo cinto de segurança apenas. Os airbags laterais estão concebidos para serem accionados apenas no caso de colisões laterais, dependendo da violência do impacto, ângulo, velocidade e ponto de impacto. Os airbags laterais não estão concebidos para serem accionados em todas as situações de impactos laterais.

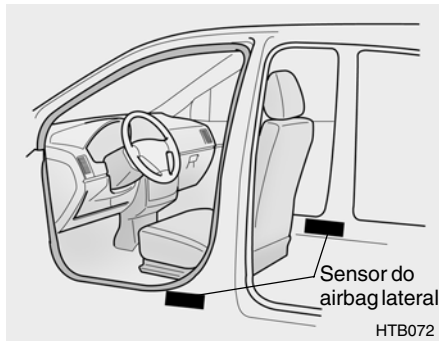

**AVISO:**

- o Os airbags de protecção contra impactos laterais são uma protecção adicional em relação aos cintos de segurança com três pontos de ancoragem e não são um substituto para os cintos de segurança. Por isso, os cintos de segurança devem ser utilizados sempre que o veículo está em movimento. Os airbags só deverão ser activados em certas condições em que ocorrem impactos suficientemente severos para poderem causar

ferimentos graves aos ocupantes do veículo.

- o Para uma melhor protecção do sistema de airbags laterais e para evitar ferimentos provocados pelo accionamento dos airbags, ambos os ocupantes dos bancos da frente deverão sentar-se direitos e com o cinto de segurança correctamente colocado. As mãos do condutor deverão estar colocadas no volante nas posições de 9:00 e 3:00 horas. O passageiro deverá colocar as mãos ou braços sobre o seu colo.
- o Não utilizar quaisquer capas de banco adicionais.
- o A utilização de capas de banco podem reduzir o efeito do sistema.
- o Não instalar quaisquer acessórios ao lado ou na proximidade do airbag.
- o Não aplicar esforços excessivos na parte lateral do banco.
- o Não colocar quaisquer objectos sobre o airbag ou entre o airbag e o seu corpo.

- o Não colocar quaisquer objectos (um chapéu chuva, saco, etc.) entre a porta da frente e o banco da frente. Tais objectos podem transformar-se em projecteis perigosos e provocar ferimentos no caso de accionamento dos airbags laterais.
- o Para evitar o accionamento accidental e inesperado do airbag lateral que poderá resultar em ferimentos, evitar quaisquer impactos no sensor do airbag lateral quando a chave de ignição está na posição "ON".

B990C01LZ-GPT

### **Airbag do tipo Cortina (Se instalado)**

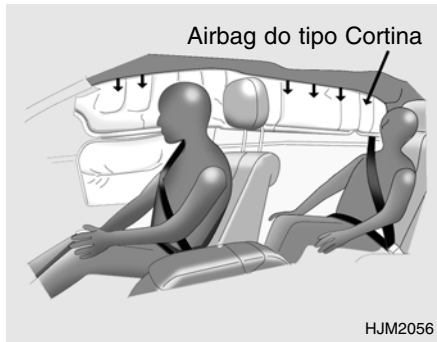

Os airbags do tipo cortina estão situados ao longo de ambos os lados dos arcos do tejadilho sobre as portas dianteira e traseira.

Estes airbags foram concebidos para proteger as cabeças dos ocupantes do banco da frente e dos ocupantes que viajam nos bancos laterais traseiros e são especialmente eficazes em determinadas colisões laterais.

Os airbags laterais foram concebidos para serem accionados apenas em determinadas colisões laterais, dependendo da severidade do choque, do ângulo, da velocidade e do impacto. Os airbags do tipo cortina não foram concebidos para serem accionados em todas as situações de colisão lateral, colisões dianteiras ou traseiras nem na maior parte das situações de capotamento.

B240C01JM-GPT

### **Manutenção do SRS**

O SRS não tem virtualmente qualquer manutenção e não existem por isso peças que possa substituir por si mesmo. Se o SRI (Service Reminder Indicator - Avisador de Manutenção) do SRS não se acender, ou se se mantiver continuamente aceso, desloque-se até ao seu Concessionário Hyundai e solicite a inspecção imediata do seu veículo.

Qualquer intervenção no sistema do air bag, tal como a sua remoção, instalação, reparação, ou qualquer trabalho no volante deverá ser executado por um técnico Hyundai qualificado.

O manuseamento indevido do sistema de air bag poderá resultar em ferimentos pessoais graves.

**AVISO:**

- o Perigo extremo! Não utilize um porta-bébé num assento protegido com AirBag.
- o A modificação dos componentes ou circuito do SRS, inclusivé a colocação de qualquer tipo de autocolantes na almofada do volante ou modificações na estrutura do chassis, poderá efectar a performance do SRS e causar possíveis ferimentos.

- o Para limpar a almofada da buzina, utilize um pano suave e seco ou humedecido com água simples. Solventes ou detergentes poderão afectar o forro do air bag e a expansão adequada do sistema.
- o Não deverão ser colocados objectos sobre ou próximo da identificação do air bag no volante e painel de instrumentos, porque esse objecto poderá causar danos se o veículo sofrer um acidente suficientemente severo para inflacionar o air bag.
- o Se o air bag se inflacionar, tem de ser substituído por um concessionário Hyundai autorizado.
- o Não mexa ou desligue o circuito do SRS, ou outros componentes do sistema SRS. Se o fizer, poderão resultar ferimentos, devido á activação acidental do air bag ou inoperabilidade do SRS.

- o Se algum componente do air bag tiver que ser substituído, ou se o veículo tiver que ser destruído, tem de ser observadas determinadas precauções de segurança. O seu concessionário Hyundai conhece estas precauções e pode-lhe fornecer a informação necessária. O não seguimento destas precauções e procedimentos poderá aumentar o risco de ferimentos pessoais.
- o Se vender o seu veículo, informe o novo proprietário destes importantes pontos e certifique-se que este manual é transferido para o novo proprietário juntamente com o veículo.
- o Não substitua os pára-choques por outros que não sejam peças genuínas Hyundai. Caso contrário, poderá afectar de forma prejudicial o desempenho do SRS (airbag), o que poderá provocar ferimentos inesperados.

B260A01JM-GPT

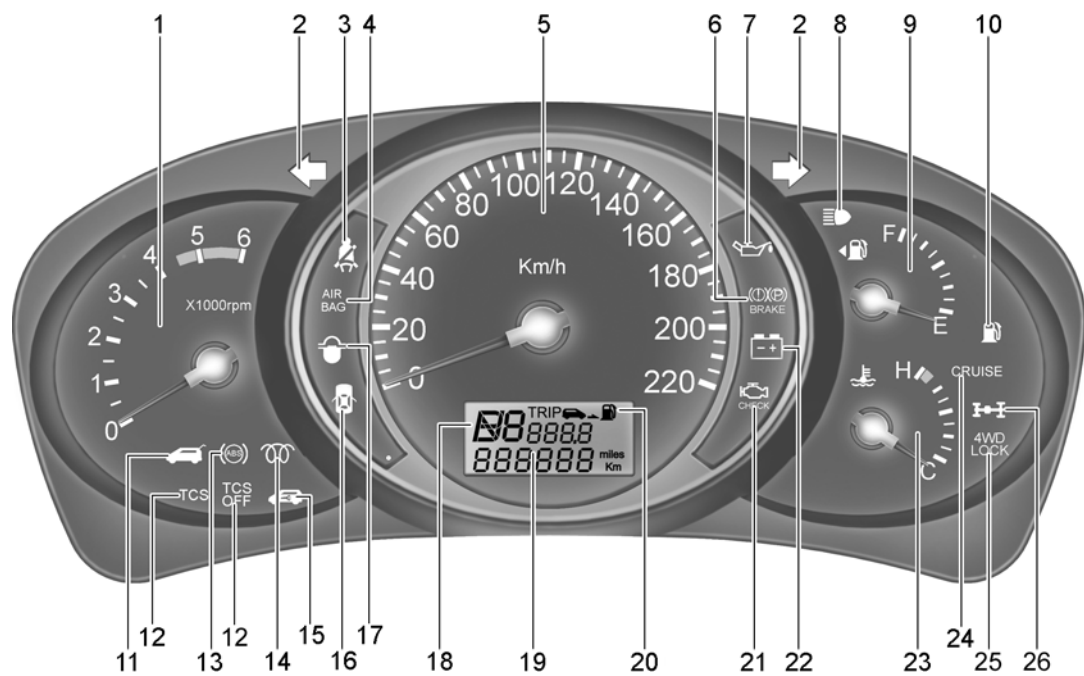

1. Tacómetro
2. Indicador de direcção
3. Luz Avisadora do cinto de segurança
4. Sistema suplementar de limitação (air bag) (Se instalado)
5. Velocímetro
6. Luz avisadora do travão de mão/falha dos travões
7. Luz avisadora da pressão de óleo
8. Luz avisadora dos máximos
9. Indicador de combustível
10. Luz avisadora da reserva de combustível
11. Luz de aviso de bagageira aberta
12. Indicador luminoso controlo tração (Se instalado)/  
Luzes Indicadoras do Programa Electrónico de Estabilidade  
(Se instalado)
13. Luz avisadora do sistema de travagem ABS (Se instalado)
14. Luz indicadora de pré-incandescência do motor diesel  
(Motor diesel)
15. Luz de aviso do sistema de imobilização do motor  
(Motor diesel) (Se instalado)
16. Luz avisadora de porta mal-fechada
17. Luz avisadora de filtro do combustível (Motor diesel)
18. Indicador da posição da caixa automática  
(Se instalado)
19. Conta-Quilómetros/Totalizador parcial
20. Computador de bordo (Se instalado)
21. Aviso luminoso do motor (Se instalado)
22. Luz avisadora da carga da bateria
23. Indicador de temperatura
24. Indicador de velocidade (Se instalado)
25. Luz Indicadora de Bloqueio 4WD (Se instalado)
26. Luz de Aviso do Sistema 4WD (Se instalado)

ZB110G1-AP



### Luzes avisadoras dos indicadores de direcção

Estas setas verdes a piscar, indicam qual o indicador de direcção que está a funcionar. Se a seta acender mas não piscar ou piscar a um ritmo superior ao normal ou não acender, é sinal que há algum problema no sistema dos indicadores.

B260P02Y-GPT



### Luz avisadora do sistema de travagem ABS (Se instalado)

Quando se liga a ignição, esta luz deve acender e apagar-se passados alguns segundos. Se continuar acesa durante a condução normal, isto significa que há algum problema com o sistema ABS. Se tal acontecer leve o seu carro a um concessionário Hyundai para ser inspeccionado o mais brevemente possível.

O seu sistema normal de travagem estará operacional mas sem a assistência do ABS.



### AVISO:

**Se a luz ABS SRI e nível do óleo dos travões/travão de mão ficar permanentemente acesa ou acender durante a condução, indica uma possível anomalia no E.B.D (Distribuidor Electrónico da Força Travagem). Se tal acontecer evite parar bruscamente e leve o veículo a um concessionário oficial Hyundai o mais rápido possível.**

B260C01O-APT



### Luzes Indicadoras do Controlo de Tracção (Se instalado)

As luzes indicadoras de controlo da tracção funcionam de modo diferente consoante a posição do comutador da ignição e se o sistema estiver em operação ou não.

As luzes acendem-se quando a chave da ignição estiver na posição "ON", mas deverão apagar-se depois de decorridos 3 segundos.

Se o indicador TCS ou TCS-OFF se mantiver aceso, leve o seu automóvel a um concessionário Hyundai autorizado e peça que o sistema seja verificado.

Para mais informações sobre o indicador TCS consulte a secção 2.

B260C01LZ-APT



### Luzes Indicadoras do Programa Electrónico de Estabilidade (Se instalado)

Os indicadores do programa electrónico de estabilidade funcionam consoante a posição do interruptor da ignição e se o sistema estiver ou não a funcionar.

Os indicadores acendem-se quando a chave da ignição é rodada para a posição "ON" mas deverão apagar-se depois de decorridos três segundos. Se o indicador ESP ou o indicador ESP-OFF se mantiver aceso, leve o seu automóvel a um Concessionário Autorizado da Hyundai e solicite que verifiquem o sistema. Para mais informações sobre o ESP consulte a secção 2.

SB210J1-FP

**Luz avisadora de máximos**

Esta luz acende quando se ligam os máximos ou na posição de sinais de luzes.

SB210K1-FP

**Luz de aviso de pressão de óleo****CUIDADO:**

Se a luz de aviso da pressão de óleo se mantém acesa enquanto o motor está a funcionar, podem acontecer danos graves ao motor. A luz de aviso de pressão de óleo acende sempre que a pressão de óleo é insuficiente. Em funcionamento normal, deve acender quando a ignição é ligada, e apagar quando o motor estiver em funcionamento. Se a luz de aviso de pressão de óleo se mantém acesa enquanto o motor está em funcionamento, pode haver uma avaria grave.

Se isso acontecer, pare o carro assim que o possa fazer em segurança; desligue o motor e verifique se o nível de óleo do motor está baixo. Adicione óleo ao motor até ao nível apropriado e ponha o motor em funcionamento novamente. Se a luz se mantiver acesa com o motor em funcionamento, desligue o motor imediatamente. Quando a luz do óleo se mantiver acesa com o motor em funcionamento, o motor deve ser verificado por um agente autorizado HYUNDAI antes de voltar a funcionar.

SB210L1-FP

**Luz de aviso do nível do óleo dos travões/travão de mão****AVISO:**

Se suspeita de problemas de travões, mande verificar os seus travões por um agente HYUNDAI o mais rápido possível. Conduzir o seu carro com um problema no sistema eléctrico ou no sistema hidráulico dos travões, é perigoso, e pode resultar em acidentes causadores de morte ou ferimentos graves.

**Funcionamento da luz de aviso**

A luz de aviso do nível de óleo dos travões e do travão de mão deve acender quando o travão de mão está accionado e o interruptor de ignição está nas posições "ON" (Ligado), ou "START" (Arranque do motor). Com o motor a funcionar, a luz deve apagar assim que soltar o travão de mão. Se o travão de mão não estiver accionado,

a luz acende quando o interruptor de ignição estiver nas posições "ON" (Ligado) ou "START" (Arranque do motor) e deve apagar quando o motor estiver em funcionamento. Se a luz acender em qualquer outra altura, deve reduzir a velocidade e parar o veículo em local seguro fora da estrada, a luz de aviso indica que o nível do óleo dos travões na bomba principal está baixo, pelo que deve adicionar óleo de travões, conforme as especificações DOT 3 ou DOT 4. Depois de adicionar o óleo, se não for encontrado qualquer outro problema, o carro deve ser conduzido prudentemente até um agente HYUNDAI para ser inspecionado. Se a luz continuar acesa, o veículo não deve ser conduzido de maneira alguma, deve ser levado por um serviço de reboque profissional ou outro método seguro.

O seu HYUNDAI está equipado com um sistema de travões de circuito diagonal-duplo; isto quer dizer que ainda tem travões em duas rodas, mesmo que um dos circuitos falhe. Só com um dos circuitos em funcionamento, é necessário mais curso e mais pressão no pedal para parar o veículo. O

veículo também não se imobilizará na mesma distância só com um dos sistemas de travões a trabalhar. Se os travões falharem quando em movimento, mude para uma velocidade da caixa mais baixa para obter maior desaceleração do motor e parar o carro assim que seja seguro fazê-lo.



#### **CUIDADO (Diesel):**

**A luz de aviso do travão de mão/fluido dos travões baixo deverá acender-se quando o nível de vácuo no servo freio do travão for igual ou inferior a cerca de 275 mmHg. O sistema de travagem foi concebido para parar o veículo com assistência do servo freio se o pedal do travão for mantido premido. Esta assistência à travagem é grandemente reduzida de cada vez que solta o travão. Sem o servo freio em funcionamento poderá ainda travar o veículo mas necessitará de pisar com muito mais força o pedal do travão e a distância de paragem poderá ser muito mais longa.**

**Se a luz se acender em qualquer outra altura, deverá reduzir a velocidade do veículo e estacioná-lo num local seguro, fora da estrada. Depois de ligar o motor, não conduza o veículo até que o nível do vácuo seja de pelo menos 275 mmHg e que a luz de aviso se tenha apagado. Se forem detectados outros problemas, o veículo não deverá ser conduzido de todo e deverá ser transportado para um concessionário por um serviço de reboque profissional.**

YB110M2-FP



#### **Luz de aviso do sistema eléctrico de carga**

A luz de aviso do sistema eléctrico de carga deve acender quando a ignição é ligada, e apagar quando o motor estiver em funcionamento. Se a luz se mantiver acesa enquanto o motor estiver a funcionar, há uma avaria no sistema de carga eléctrica. Se a luz acender quando estiver em movimento, pare, desligue o motor e verifique no compartimento do motor. Primeiro, certifique-se de que a correia do alternador está no sítio devido, se estiver, verifique a tensão da correia.



**CUIDADO:**

Se a corrente do alternador estiver folgada em demasia ou partida com o veículo em movimento, poderá acontecer uma avaria grave que levará o motor ao sobreaquecimento já que esta corrente comanda igualmente a bomba de água.

SB210O1-FP

**Luz de aviso de porta mal fechada**

A luz de aviso da porta mal fechada, avisa-o de que a porta não está completamente fechada.

YB110P1-FP

**Luz de aviso de nível de combustível baixo**

A luz de aviso de nível de combustível baixo, acende quando o depósito de combustível se está a aproximar do fim. Quando se acen-de, deve adicionar combustível assim que possível.

Conduzir com a luz de aviso de nível de combustível acesa, ou com a agulha do manómetro de nível de combustível abaixo de "R", pode causar falhas no motor e danificar o catalizador.

B260B01B-GPT

**Lâmpada avisadora da tampa da bagageira aberta**

Esta Lâmpada mantém-se acesa a não ser que a tampa da bagageira esteja completamente fechada.

B260B01JM-APT

**Avisador de Manutenção do SRS (Airbag) (Se instalado)**

O indicador de manutenção do SRS (SRI - Service Reminder Indicator) acende-se durante cerca de 6 segundos depois da chave ser colocada na posição "ON" ou depois do motor arrancar, após o qual se apagará.

Esta luz também se acende quando o SRS não estiver a funcionar correctamente. Se o SRI não se acender ou se se mantiver aceso continuamente durante cerca de 6 segundos depois de rodada a chave da ignição para a posição "ON", com o motor em funcionamento, ou se se acender enquanto conduz, solicite a inspecção do seu SRS junto de um Concessionário autorizado da Hyundai.

ZB110Q1-AP



### Aviso luminoso do motor (Se instalado)

Esta luz acende sempre que a chave de ignição é colocada em "ON" ou quando houver um problema no sistema de escape. Se a luz não acender quando liga a chave ou se acender quando em andamento, leve o veículo ao seu concessionário Hyundai.



### CUIDADO:

Se a luz indicadora de avaria estiver intermitente, solicite que o Sistema do Filtro de Partículas seja verificado por um concessionário autorizado Hyundai não devendo percorrer mais de 50Km.

B260T01O-GPT



### Luz de Aviso do Sistema 4WD (Se instalada)

Quando a chave da ignição é rodada para a posição "ON", a luz de aviso do sistema 4WD (Four Wheel Drive - Tracção às 4 Rodas) acende-se e apaga-se depois de decorridos alguns segundos.



### CUIDADO:

Se a luz de aviso do sistema 4WD (4WD) piscar enquanto estiver a conduzir, isto indica que existe uma avaria no sistema 4WD. Se isto ocorrer, leve o seu veículo a um concessionário Hyundai autorizado para que seja inspeccionado, o mais brevemente possível.

B260V01JM-GPT



### Luz Indicadora de Bloqueio 4WD (Se instalado)

A luz indicadora de bloqueio 4WD - Four Wheel Drive - Tracção às 4 Rodas) existente no painel de instrumentos acende-se quando é premido o comutador de bloqueio 4WD. O objectivo deste comutador é aumentar a potência de tracção quando conduz em estradas com piso seco, pavimentos molhados, estradas cobertas por neve e em troços fora de estrada.

A luz indicadora de bloqueio 4WD apaga-se se premir novamente o comutador.



### CUIDADO:

Não utilize o comutador de bloqueio 4WD em estradas pavimentadas com piso seco nem em auto-estradas, pois poderá provocar ruídos, vibrações ou danos nas peças associadas ao sistema 4WD.

B260E01HP-GPT



### Luz avisadora do cinto de segurança

A luz avisadora do cinto de segurança acende-se intermitentemente por 6 vezes quando a chave de ignição é rodada da posição "OFF" para a posição "ON" ou "START".

B260U01TB-GPT



### Luz indicadora do imobilizador (Se instalado)

Esta luz indicadora acende-se durante alguns segundos quando a chave de ignição é colocada na posição "ON" (Ligada). Nessa altura poderá pôr o motor em marcha. A luz apaga-se assim que o motor começa a trabalhar. Se esta luz se apagar antes de ter posto o motor em marcha, deverá rodar a chave para a posição "LOCK" e repor o motor em marcha. Se esta luz piscar durante cinco segundos quando a chave é rodada para a posição "ON", isso indica que o sistema de imobilização está avariado. Deverá consultar a explicação referente à condução em situação de avaria (Ver página 1-5) ou consultar um concessionário Hyundai.

B260Q01E-GPT



### Luz Indicadora do Controlo de Velocidade (Se instalado)

A luz indicadora do controlo de velocidade no painel de instrumentos acende-se quando é premido o interruptor principal do controlo de velocidade na extremidade do tambor da alavanca.

A luz indicadora não se acende quando o interruptor principal do controlo de velocidade é premido uma segunda vez.

Poderá ler informações sobre a utilização do controlo de velocidade a partir da página 1-90.

B260S01B-GPT



### Luz indicadora de pré-aquecimento motor diesel (Motor Diesel)

A lâmpada indicadora de cor âmbar acende-se quando o interruptor de ignição é colocado na posição "ON". O motor pode ser colocado em funcionamento quando a luz se apaga.

O tempo de iluminação varia com a temperatura do líquido de arrefecimento do motor, temperatura do ar ambiente e estado da bateria.

#### NOTA:

**Se o motor não funcionar 10 segundos após o pré-aquecimento estar completo, rode a chave na ignição mais uma vez para a posição "LOCK" e a seguir para a posição "ON" para pré-aquecer novamente.**

C130H01E-GPT



### Luz avis. Do filtro de combustível (Motor Diesel)

Esta lâmpada acende-se quando o interruptor da ignição se encontra na posição "ON" e apaga-se assim que o motor arranca. Se se acender com o motor em funcionamento, indica que se acumulou água no interior do filtro de combustível; se tal acontecer, retirar a água do filtro. (Consulte o "6-34 p")

## PAINEL DE INSTRUMENTOS

ZB110R2-AP

### AVISO SONORO DE DESGASTE DOS CALÇOS DE TRAVÃO

Os calços dos discos de travão dianteiro e traseiro têm indicadores de desgaste que produzem um sinal sonoro característico quando for necessário substituir. O som aparece e desaparece ou pode ser sempre audível com o veículo em andamento. Pode também ser audível quando o pedal de travão é pressionado firmemente. Deve substituir os calços sob pena de vir a deteriorar os discos de travão. Dirija-se imediatamente ao seu Concessionário Hyundai.

B270B01O-GPT

### SINAL DE AVISO DO TRAVÃO DE MÃO (Se Instalado)

Se o veículo for conduzido acima dos 3 km/h (2 mph) durante 2~3 segundos ou mais com o travão de mão accionado, soará continuamente um sinal sono.

YB110S1-AP

### MANÓMETRO DO NÍVEL DE COMBUSTÍVEL



A agulha do manómetro, indica o nível de combustível no depósito, seja qual for a posição da chave.

B290A02A-APT

### MANÓMETRO DE TEMPERATURA DO LÍQUIDO DE ARREFECIMENTO



**!** **AVISO:**  
Nunca tire o tampão do radiador quando o motor estiver quente. O líquido de arrefecimento está sobre pressão e pode sair do radiador abruptamente, causando graves ferimentos. Espere até o motor estar frio para retirar a tampa do radiador.

Es pere que o motor arrefeça antes de adicionar líquido de arrefeci-mento ao reservatório. A agulha do indicador de temperatura do líquido de arrefecimento deve manter-se no valor normal. Se ela se mover e uitrpassar o "H" (quente) abra e pare logo que possível desligando o motor. Em seguida abra o capot do motor e verifique o nível do líquido de arrefecimento no reservatório de plástico, situado no lado direito do compartimento do motor

SB215F2-FP

### TACÓMETRO

Motor Gasolina

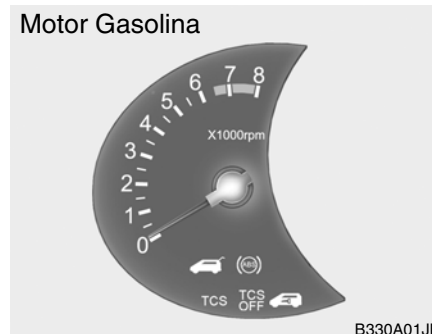

B330A01JM

Motor Diesel

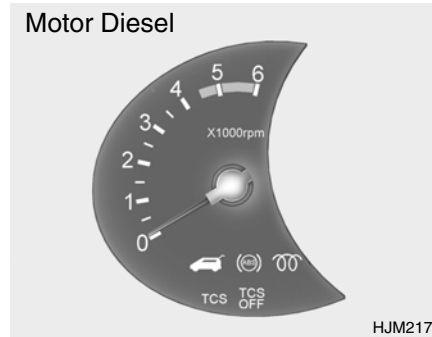

HJM2179

O tacómetro regista a velocidade do seu motor em rotações por minuto (rpm).



### CUIDADO:

O motor não deve ser acelerado até rotações tão altas, que a agulha do tacómetro entre na zona vermelha do mostrador do tacómetro. Isso pode causar graves danos no motor.

SB215C1-FP

### VELOCÍMETRO



B300A01JM

O velocímetro indica a velocidade do veículo em kilómetros ou milhas por hora.

B310B01JM-GPT

## CONTA-QUILÓMETROS/ CONTA-QUILÓMETROS PARCIAL



### 1. Conta-Quilómetros

O Conta-Quilómetros regista a distância total conduzida em quilómetros ou milhas e é útil para manter um registo dos intervalos entre manutenções do veículo.

É normal que um veículo novo tenha uma indicação no conta-quilómetros inferior a 50 km.

#### NOTA:

**Qualquer alteração feita no Conta-Quilómetros poderá invalidar a cobertura ao abrigo da garantia.**



Tipo A

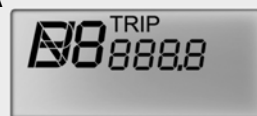

Tipo B

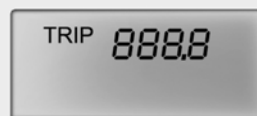

### 2. Conta-Quilómetros parcial

Este modo indica a distância conduzida desde a última vez que o Conta-Quilómetros foi reposto a zero.

## COMPUTADOR DE BORDO

B400B01JM-GPT

### (Se instalado)



O computador de bordo é um dispositivo controlado por um microprocessador que apresenta todo o género de informações relacionadas com a condução num visor de LCD tais como percurso percorrido, consumo médio de combustível e a autonomia da viatura.

### Comutador do Computador de Viagem (Totalizador de Viagem)

- o O comutador do computador de viagem é utilizado para repor a zeros o modo do visor multi-funções.
- o Ao premir o interruptor do computador de bordo existente por trás do lado direito do volante o visor muda como mostrado a seguir;

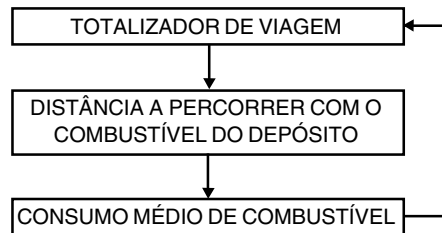

#### 1. Totalizador de viagem

- o Este modo indica a distância total percorrida desde a última vez que foi colocado a zero ou a bateria foi desligada.
- o Se premir o comutador do computador de viagem durante mais de 1 segundo, quando estiver a visualizar a indicação do totalizador de viagem, este será reposto a zeros.
- o O valor desta função vai de 0 a 999,9 kms.

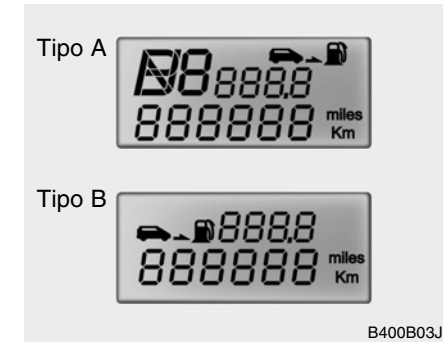

#### 2. Distância a Percorrer com o Combustível do Depósito

- o Este modo indica a distância aproximada até o depósito de combustível ficar vazio em relação à quantidade de combustível no depósito e a distância até ao símbolo de vazio.
- o Quando se reabastece com mais de 8 litros, o computador de bordo consegue reconhecer o reabastecimento.
- o Para um cálculo correcto da autonomia, conduzir durante mais de 500 m.

- o Quando a distância a percorrer com o combustível restante no depósito for inferior a 50 km, o símbolo permanecerá sempre aceso e os dígitos "----" da distância a percorrer com o combustível existente no depósito aparecerá a piscar até que seja adicionado combustível.

**NOTA:**

- o **A autonomia pode ser diferente do valor oficial ou do valor actual da autonomia de acordo com as condições de condução.**
- o **O valor da autonomia pode variar de acordo com as condições de condução, padrão de condução ou velocidade do veículo.**

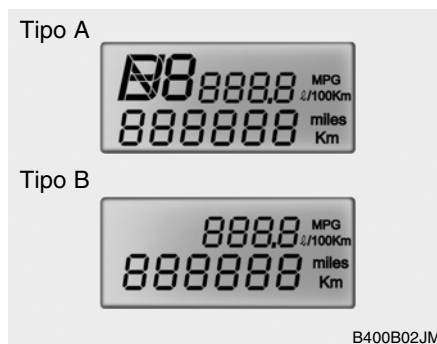

**3. Consumo médio de combustível**

- o Este modo calcula o consumo médio de combustível a partir do combustível total utilizado e a distância percorrida desde a colocação a zero deste indicador.
- o O combustível total utilizado é calculado através da entrada do sinal de consumo de combustível.
- o Para um cálculo correcto, conduzir durante mais de 500 m.
- o O valor desta função vai de 0.0 a 99,9 L/100 km.

**INTERRUPTOR MULTI-FUNÇÕES DE ILUMINAÇÃO**

SB220A1-FP

**INTERRUPTOR COMBINADO DE SINAL DE MUDANÇA DE DIRECÇÃO E DE COMUTADOR DE LUZES MÁXIMOS/MÉDIOS**  
**Sinal de Mudança de Sentido**

Puxando a alavanca para baixo, indica que o pisca está accionado para a esquerda, puxando a alavanca para cima o pisca está accionado para a direita.

Para mudar de direcção para a esquerda basta empurrar a alavanca para baixo assim como para o lado direito basta empurrar a alavanca para cima e o pisca é accionado. Assim que a curva é completada, a alavanca voltará automaticamente à posição central desligando o sinal de mudança de direcção. Se algum dos indicadores de sinal piscar mais rapidamente que o normal, acender mas não piscar, ou não acender, há uma avaria no sistema eléctrico.

Verifique se o fusível ou lâmpadas estão fundidas ou, dirija-se ao seu agente Hyundai.



SB220B1-FP

### Sinal de mudança de faixa de rodagem



HJM2089

Para indicar uma mudança de faixa de rodagem, mova a alavanca para baixo ou para cima, conforme o desejar, até ao ponto em que os piscas comecem a funcionar. A alavanca voltará automaticamente à posição central quando solta.

B340C04L-GPT

### Interruptor de luzes



HJM2084

Para utilizar as luzes, gire a ponta do interruptor múltiplo. A primeira posição liga as luzes de presença, luzes laterais, luzes traseiras e luz do painel de instrumentos. A segunda posição liga as luzes de médios.

#### NOTA:

Para que os faróis se acendam a chave de ignição deve estar ligada "ON".

### Extinção automática da luz de estacionamento

Se não desligar a luz de estacionamento, estas desligam-se automaticamente quando se abre a porta do condutor.

Para ligá-las de novo, basta rodar a chave de ignição para a posição "ON".

Se for necessário manter as luzes acesas quando a chave da ignição é retirada, faça o seguinte:

- 1) Abra a porta do condutor.
- 2) Desligue as luzes de estacionamento e volte a ligá-las utilizando o interruptor das luzes.

B340F01MC-GPT

### Luzes para Condução Diurna (Se instalado)

O seu Hyundai está equipado com luzes para condução diurna. As luzes para condução diurna são utilizadas para melhorar a visibilidade para o tráfego que se aproxima em sentido contrário. As luzes para condução diurna do seu veículo foram concebidas para se manterem acesas continuamente quando o motor está em funcionamento mesmo que o interruptor dos faróis esteja na posição "OFF". Se ligar as luzes traseiras quando a ignição está ligada, as luzes para condução durante o dia apagam-se.

ZB120D1-HP

### Interruptor de máximos

Para ligar os máximos, empurre a alavanca para a frente (afastando-a de si).

Para ligar os médios, volte a puxar a alavanca para si.

ZB120E1-AP

### Sinal de luzes



Para fazer sinal de luzes, puxe intermitentemente a alavanca para si. Podem ser feitos sinais de luzes mesmo quando o interruptor das luzes está na posição "OFF" (desligado).

B340F01L-GPT

### Luzes Automática (Se instalado)

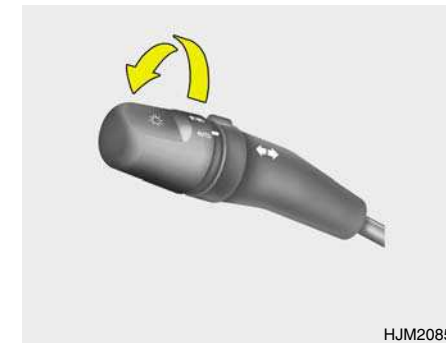

Para activar as luzes automáticas, rodar o comando do interruptor multifunções até ao fim. Se colocar o interruptor multifunções na posição "AUTO", as luzes exteriores (luzes de presença e faróis) acendem-se e apagam-se automaticamente em função da iluminação exterior.

## INTERRUPTOR DE LAVA/ LIMPA PÁRA-BRISAS

YB130A1-FP

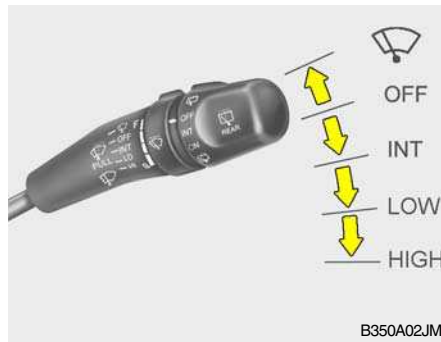

O interruptor do limpa pára-brisas tem três (3) posições:

1. Funcionamento intermitente
2. Funcionamento a baixa velocidade
3. Funcionamento a alta velocidade

### NOTA:

**Para evitar avarias no sistema do limpa pára-brisas, não tentar limpar com o limpa pára-brisas pesadas acumulações de neve ou gelo. Neve e gelo acumulados devem ser removidos à mão.**

Se se tratar apenas de leves indícios de neve ou gelo, ligue o aquecimento no modo de descongelamento para derreter a neve ou o gelo antes de usar o limpa pára-brisas.

B350B01O-GPT

### Uso do lava pára-brisas



Para usar o esguicho do pára-brisas, puxe a alavanca do limpa pá-ra-brisas para o volante. Os limpa pára-brisas farão automaticamente dois compassos de limpeza do pára-brisas. O esguicho do pára-brisas continuará a funcionar enquanto não soltar a alavanca.

### NOTA:

- o Não usar o esguicho do limpa pára-brisas durante mais de 15 segundos de cada vez quando o reservatório de líquido estiver vazio.
- o Em tempo de gelo ou neve, certifique-se de que as lâminas do limpa pára-brisas não estão presas pelo gelo no vidro do pára-brisas.
- o Nas áreas onde no Inverno a temperatura ambiente é geralmente negativa, use um aditivo anticongelante no depósito do lava-vidros.

### Funcionamento Limpa Vidros para Remoção da Humidade

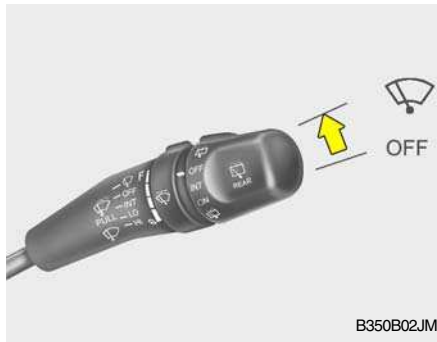

Se pretender apenas um varrimento do limpa vidros, empurrar a alavanca de comando do limpa vidros para cima.

ZB140A1-AP

### Funcionamento intermitente do limpa pára-brisas com ajuste

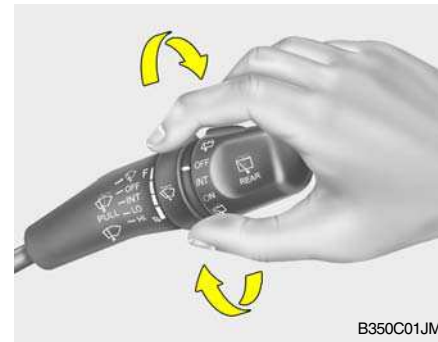

Para usar o limpa pára-brisas intermitente, coloque o interruptor do limpa pára-brisas na posição "INT". Com o interruptor nessa posição, pode variar o intervalo entre passagens de escovas de 1 a 18 segundos, rodando o botão regulador de intervalos.

B390A01E-APT

### Limpa e lava vidros traseiro (Se instalado)

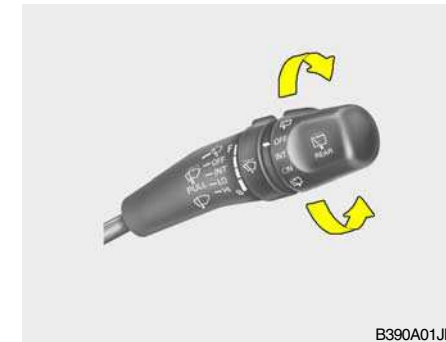

1. : O limpa-vidros traseiro faz três movimentos de limpeza quando é pulverizado o líquido de lavagem no vidro traseiro.
- 2.OFF
- 3.INT : O intervalo entre cada movimento de limpeza é de 5 segundos na velocidade intermitente.
- 4.ON : O limpa-vidros do vidro traseiro funciona em modo contínuo.

5.  : O fluido de lavagem será pulverizado no vidro traseiro e o limpa vidros traseiro funciona enquanto o comando do limpa vidros está nesta posição.

Não ligue o limpa lava vidros traseiro mais do que 15 segundos seguidos ou quando o reservatório do líquido de lavagem estiver vazio, ou poderá danificar o sistema. Não utilize o limpa vidros se o vidro estiver seco ou poderá riscar o vidro e limitar a vida útil da lamina de limpeza. Pela mesma razão não utilize o limpa vidros quando o reservatório do líquido de limpeza estiver vazio.

### INTERRUPTOR DA LUZ DE NEVOEIRO

B360B01FC-GPT

### INTERRUPTOR DOS FARÓIS DE NEVOEIRO DA FRENTE (Se instalado)



Para ligar os faróis de nevoeiro dianteiros, colocar o comutador na posição "ON". Acendem quando o comutador dos faróis dianteiros está na primeira ou segunda posições.

B360A01Y-GPT

### INTERRUPTOR DO FAROLIM DE NEVOEIRO TRASEIRO (Se instalado)

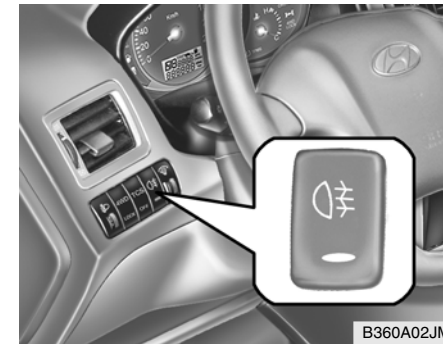

Para ligar o farolim traseiro de nevoeiro, premir o interruptor. Os farolins traseiros de nevoeiro acendem-se quando o interruptor dos faróis está na segunda posição (médios) e a chave de ignição está ligada (posição "ON").

### SISTEMA DE EMERGÊNCIA DE 4 LUZES INTERMITENTES

SB240A1-FP  
(HAZARD)



O sistema de emergência de 4 luzes intermitentes, pode ser usado sempre que o achar necessário ou quando parar o carro numa situação perigosa. Se tiver uma dessas paragens de emergência, saia da faixa de rodagem o mais rápido possível.

As luzes são ligadas, premindo o interruptor hazard. Isso, faz com que as luzes funcionem mesmo sem a chave na ignição.

Para desligar as luzes, prima novamente o interruptor.

### INTERRUPTOR DE DESEMBACIAMENTO DO VIDRO DIANTEIRO

B385A01JM-APT  
(Se instalado)



O sistema de desembaçamento do vidro da frente pode ser activado premindo o interruptor adequado. Para desligar o desembaçamento prima novamente o interruptor. O sistema de desembaçamento do vidro dianteiro desliga-se automaticamente depois de decorridos 20 minutos.

SB250A2-FP

### Interruptor do desembaçador do óculo



O desembaçador do óculo liga-se, accionando o interruptor. Para desligar o desembaçador, accione o interruptor uma segunda vez. O desembaçador do óculo desliga-se automaticamente, passados cerca de 15 minutos. Para recomeçar o ciclo do desembaçador, accione o interruptor do desembaçador novamente depois deste se ter desligado.



**CUIDADO:**

Não limpe o lado interior do vidro da janela traseira com produtos de limpeza para os vidros ou com um raspador para tirar depósitos de produtos estranhos da superfície interior do vidro, pois isso poderá causar danos aos elementos do desembaciador.

**NOTA:**

O motor deverá estar a funcionar para que o sistema de desembaciamento do vidro traseiro funcione.

**RELÓGIO DIGITAL**

YB190A1-FP



Existem três botões de controlo do relógio digital. As suas funções são:

**HORAS** - Pressione o botão sobre a letra "H" para adiantar as horas indicadas.

**MINUTOS** - Pressione o botão sobre a letra "M" para adiantar os minutos indicados.

**REACERTO** - Pressione o botão sobre a letra "R" para facilitar reacerto dos minutos para ":00".

**Quando isso é feito:**

Pressionando "R" entre as 10:30 e as 11:29, muda a leitura para 11:00. Pressionando "R" entre as 11:30 e as 12:29, muda a leitura para 12:00.

**COMANDO DA LUZ DO PAINEL DE INSTRUMENTOS (REOSTATO)**

ZB200A1-AP

(Se instalado)



A intensidade da luz do painel de instrumentos pode ser regulada, rodando o botão de controlo da luz do painel de instrumentos.

## ISQUEIRO

ZB210A2-AP

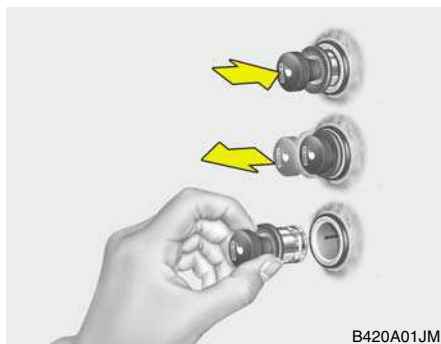

Para o isqueiro funcionar, a chave da ignição tem de estar nas posições "ACC" ou "ON". Para acender o isqueiro, empurre-o até prender. Quando o elemento estiver quente, o isqueiro sairá automaticamente para a posição de pronto. Não force o isqueiro para o manter na posição de aquecimento. Isso pode danificar o elemento e provocar fogo. Se for necessário substituir o isqueiro, use somente um substituto HYUNDAI genuíno.



### CUIDADO:

Nunca ligue à tomada do isqueiro quaisquer acessórios eléctricos ou outros equipamentos que não sejam peças Hyundai genuínas.

## TOMADA DE CORRENTE

B500D02JM-GPT

(Se instalado)

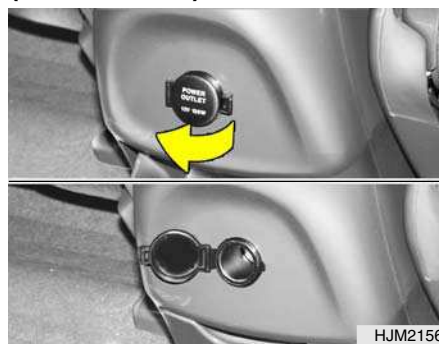

Estas tomadas estão instaladas na moldura do painel e na consola traseira. Fornecem corrente de 12 V e permitem ligar acessórios ou equipamento eléctrico, mas apenas quando a chave se encontra na posição "ON" ou "ACC".



### CUIDADO

- o Utilize apenas enquanto o motor estiver a funcionar e retire a ficha da tomada de alimentação depois de utilizar o aparelho eléctrico. Se utilizar o aparelho eléctrico com o motor desligado ou se o deixar na tomada de alimentação durante várias horas isso poderá provocar a descarga da bateria.
- o Só deverá ligar a estas tomadas de alimentação acessórios ou equipamentos eléctricos concebidos para funcionarem a 12 volts.
- o Alguns dispositivos electrónicos podem provocar interferências electrónicas quando ligados à tomada de alimentação. Estes dispositivos podem causar excessivos ruídos de áudio e mau funcionamento noutros sistemas electrónicos ou dispositivos utilizados no seu veículo.



**CINZEIRO**

B430A01E-APT

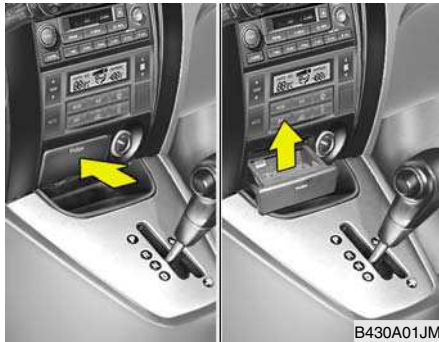
**Cinzeiro dianteiro**

O cinzeiro dianteiro pode ser aberto premindo e libertando, em seguida, a tampa do cinzeiro. Para retirar o cinzeiro para esvaziar ou limpar, levante o cinzeiro para cima e puxe para fora. A luz do cinzeiro só iluminará quando as luzes exteriores do veículo estiverem acesas (Se instalado).

**SUPORTE PARA BEBIDAS**

B450A01O-GPT

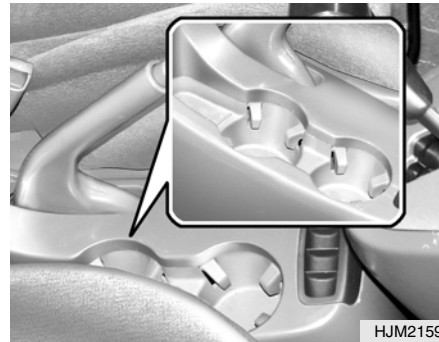
**Suporte para bebidas dianteiro**

Este suporte para copos ou garrafas está localizado na consola dianteira principal.

**AVISO:**

- o Colocar este suporte na posição de recolhido quando não estiver a ser utilizado.
- o Não coloque quaisquer outros objectos neste suporte, além daqueles para que foi concebido. Aqueles poderiam ser projectados contra os ocupantes, em caso de travagem brusca ou de acidente.

B450B01JM-APT

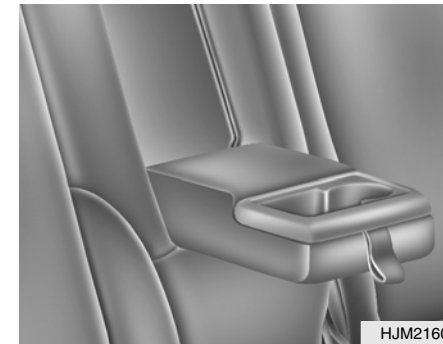
**Suporte traseiro para bebidas (Se instalado)**

O suporte traseiro para bebidas situa-se no apoio para o cotovelo do banco traseiro e pode ser utilizado para o suporte de copos e latas. O suporte traseiro para bebidas pode ser utilizado bastando para isso puxar o apoio para o cotovelo do banco traseiro.

## TECTO DE ABRIR



### AVISO:

Não coloque quaisquer outros objectos neste suporte, além daqueles para que foi concebido. Aqueles poderiam ser projectados contra os ocupantes, em caso de travagem brusca ou de acidente.

B460A01Y-APT

### (Se instalado) Sombreador



O seu HYUNDAI está equipado com um sombreador deslizante que pode ser ajustado manualmente para deixar entrar a luz do sol com o tecto de abrir fechado, ou para bloquear a luz do sol.



### AVISO:

Nunca opere o sombreador quando estiver a conduzir.

B460B01JM-GPT

### Abrir o Sistema do Tecto de Abrir



Se o seu veículo tiver este equipamento, pode deslizar ou inclinar o tecto de abrir utilizando os botões de controlo localizados na consola de tecto.

O tecto de abrir só pode ser aberto, fechado ou inclinado quando o interruptor de ignição está na posição "ON".

### Deslizar o tecto de abrir Abertura automática

Para utilizar a função de abertura automática, prima momentaneamente (mais de 1 segundo) o botão "SLIDE OPEN" na consola de tecto. O tecto de abrir desliza para a posição totalmente aberto. Para parar o tecto de abrir em qualquer momento, prima qualquer botão de controlo do tecto de abrir.

### Abertura manual

Prima o botão "SLIDE OPEN" na consola de tecto durante menos de 0,5 segundos.

### Fechar

Para fechar o tecto de abrir, prima o botão "CLOSE" na consola de tecto e mantenha-o premido até que o tecto esteja fechado.



#### AVISO:

- o Não feche o tecto de abrir de modo a que possa entalar a mão, os braços ou qualquer outra parte do corpo entre o vidro deslizante e a estrutura de suporte, pois isso pode causar ferimentos.
- o Nunca passe a cabeça ou um braço através da abertura do tecto de abrir.



#### CUIDADO:

- o Não abra o tecto de abrir quando a temperatura exterior estiver muito baixa ou quando estiver coberto de neve ou gelo.
- o Periodicamente, remova quaisquer detritos que se possam ter acumulado nas calhas de guia do tecto de abrir.
- o Nunca prima nenhum botão de comando do tecto de abrir durante um tempo mais longo do que o necessário, pois isso poderá danificar o motor ou outros componentes do sistema.

B460C01JM-APT

### Inclinar o Tecto de Abrir



#### Inclinação automática

Para utilizar a função de inclinação automática, prima momentaneamente (mais de 1 segundo) o botão "TILT UP" na consola de tecto. O tecto de abrir inclina-se até à sua posição máxima. Para parar a inclinação do tecto de abrir em qualquer posição intermédia, prima qualquer botão de controlo do tecto de abrir.

#### Inclinação manual

Prima o botão "TILT UP" na consola de tecto durante menos de 0,5 segundos.

### Fechar

Para fechar o tecto de abrir, prima o botão "CLOSE" na consola de tecto e mantenha-o premido até que o tecto esteja fechado.

### NOTA:

Depois de lavar o carro ou depois de um período de chuva, certifique-se de que retira a água acumulada sobre o tecto de abrir e nas respectivas calhas, antes de operar o tecto de abrir.

B460D03B-GPT

### Operação Manual do Tecto de Abrir

Se o tecto de abrir não obedecer aos comandos eléctricos:



1. Abra a caixa para os óculos.



2. Utilize uma chave de caixa para rodar os parafusos no sentido contrário aos ponteiros do relógio para remover a consola de tecto.



3. Introduza no respectivo encaixe a chave sextavada fornecida com o veículo e que se encontra alojada no porta-luvas.
4. Rode a chave no sentido dos ponteiros do relógio para abrir e no sentido contrário para fechar o tecto de abrir.

B460E01JM-GPT

### Reposição do tecto de abrir

Sempre que a bateria do veículo for desligada ou estiver descarregada, ou se utilizar a manivela de operação de emergência para accionar o tecto de abrir, deverá reinicializar a operação do tecto de abrir, procedendo do seguinte modo:

1. Rode a chave de ignição para a posição "ON".
2. De acordo com a posição em que se encontrar o tecto de abrir, proceda do seguinte modo:
  - 1) Caso o tecto de abrir esteja na posição totalmente fechado ou inclinado: Prima o botão "TILT UP" durante 1 segundo.
  - 2) Caso o tecto de abrir esteja na posição aberta: Prima e mantenha premido o botão "CLOSE" durante 5 segundos até que o tecto de abrir se feche totalmente. Em seguida, prima o botão "TILT UP" durante 1 segundo.

3. Liberte o botão.
4. Prima e mantenha premido o botão "TILT UP" mais uma vez até que o tecto de abrir tenha regressado à sua posição original inclinada (TILT UP) depois de se ter elevado um pouco mais acima da posição "TILT UP". Quando esta operação estiver terminada, a operação do tecto de abrir está reinicializada.

**!** **CUIDADO:**  
Se a operação do tecto de abrir não for reinicializada, este poderá não funcionar correctamente.

YB250B1-FP

### LUZ DE LEITURA DE MAPA (Se instalado)

Sem tecto de abrir



Com tecto de abrir



HJM2099

Pressione o interruptor da luz de mapa para a acender ou apagar.

Esta lampada, produz um feixe de luz concentrado conveniente para a leitura de mapas à noite ou, como luz pessoal para o condutor e passageiro.

YB250C3-FP

### LUZ INTERIOR



HJM2100

A luz de cortesia interior inclui dois botões. Os dois botões são:

#### o Meio (DOOR)

Nesta posição, a luz de cortesia interior acende sempre que qualquer porta seja aberta com a chave de ignição em qualquer posição.

**Tipo A:** A luz apaga 5 segundos depois da porta ter sido fechada.

**Tipo B:** A luz apaga-se gradualmente após 30 segundos depois da porta ter sido fechada.

Se uma porta for destrancada pelo comando à distância, a luz interior. Permanece acesa por 30 segundos enquanto a porta não for aberta.

#### o Ligado

Na posição "ON", a luz mantém-se sempre acesa.

**CAIXA PARA ÓCULOS**

B491A02F-GPT  
(Se instalado)



A caixa para óculos está localizado na consola superior dianteira. Empurrar a extremidade da tampa para abrir ou fechar a caixa para óculos.

**!** **AVISO:**  
Não abra a caixa para guardar os óculos com o veículo em movimento. A visão através do retrovisor pode ser bloqueada pela caixa para óculos aberta.

**PORTA-LUVAS**

ZB260A1-FP

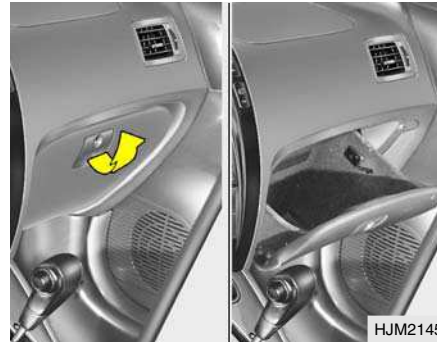

**!** **AVISO:**  
Para evitar a possibilidade de ferimentos em caso de acidente ou de travagem brusca, a tampa do porta luvas deve ser mantida fechada, enquanto o veículo estiver em movimento.

- o Para abrir o porta-luvas, puxe o manípulo de abertura.
- o A porta do porta-luvas pode ser trancada (e destrancada) com a chave.

**Porta-luvas iluminado**

Ao abrir a tampa do porta-luvas a luz acende-se automaticamente se o interruptor multi funções estiver na primeira/segunda posição.

## RETROVISORES EXTERIORES

ZB270A1-AP

### Comando manual

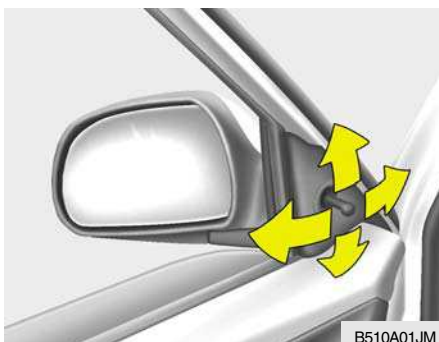

B510A01JM

O espelho retrovisor exterior do lado do condutor, está equipado com um controlo remoto (manual), para sua comodidade. Antes de iniciar a condução, certifique-se sempre de que o retrovisor está devidamente regulado. Ao usar este espelho, exercite sempre o cálculo da distância em relação aos veículos que circulam atrás de si.



### CUIDADO:

Se o retrovisor estiver bloqueado com gelo, não force o acerto de posição do espelho. Use um spray descongelante aprovado (não use anti-congelante para o motor) para soltar o mecanismo congelado, ou mude o veículo para um lugar mais quente e deixe que o gelo derreta.

YB270B1-FP

### Com comando eléctrico (Se instalado)



HJM2073

O retrovisor exterior pode ser orientado em qualquer direcção, de forma a obter o máximo de visão para trás.

O interruptor dos retrovisores com comando eléctrico actua sobre os retrovisores de ambos os lados do carro.

### Para ajustar a posição de qualquer retrovisor:

1. Deslocar o interruptor selector para a direita ou esquerda para activar o mecanismo do correspondente retrovisor.
2. Ajustar a seguir o ângulo do espelho, carregando no exterior do interruptor correspondente ao lado que se quer alterar, como se mostra na gravura.



### CUIDADO:

- o Não deixe este interruptor ligado mais do que o tempo estritamente necessário.
- o Tentar raspar o gelo que se tenha acumulado na superfície do retrovisor poderá dar origem a danos irreparáveis. Para eliminar o gelo, use uma esponja, um pano macio ou um descongelante de boa marca.



**!** **AVISO:**  
**Tenha cuidado ao calcular o tamanho ou a distância de qualquer objecto visto pelo retrovisor lateral. Este é um espelho convexo com uma superfície curva que aproxima os objectos.**

YB270C2-AP

### **AQUECIMENTO DO VIDRO DO ESPELHO RETROVISOR EXTERIOR (Se instalado)**



HJM2104

Aquecimento do vidro do espelho retrovisor exterior é actuado em ligação com o desembaciador do vidro traseiro.

Assim, para aquecer o vidro do espelho retrovisor exterior, carregue no interruptor para desembaciar e descongelar o vidro traseiro. O vidro do espelho retrovisor exterior será quecido para descongelar ou desembaciar, proporcionando-lhe uma visão exterior melhorada em quaisquer condições atmosféricas. Carregue novamente no interruptor para desligar o aquecimento. O aquecimento do vidro do espelho retrovisor exterior desliga-se automaticamente ao fim de 15 minutos.

AB270D1-AP

### **RECOLHER OS ESPELHOS RETROVISORES EXTERIORES**



B510C01JM

Para recolher os espelhos retrovisores exteriores puxe-os para trás. Utilizar este sistema quando estacionar em áreas restrictas.

**!** **AVISO:**  
**Não ajuste ou recolha os vidros com o carro em movimento. Esta acção poderá resultar na perda de controle da viatura que poderá ocasionar um acidente.**

## RETROVISOR INTERIOR DIURNO-NOCTURNO

ZB280A1-AP



O seu HYUNDAI está equipado com um retrovisor diurno-nocturno.

A posição noturna é seleccionada, puxando a patilha na parte inferior do retrovisor para si. Na posição noturna, a luz dos veículos que o seguem é reduzida.

B520C03JM-GPT

## ESPELHO RETROVISOR INTERIOR DIA/NOITE (Tipo eléctrico)

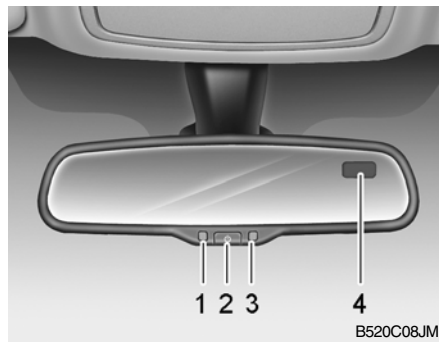

1. LED Indicador de Estado
2. Botão de Controlo da Função
3. Sensor de Luz Traseira
4. Janela de Visualização

A regulação automática da iluminação do espelho retrovisor controla automaticamente a intensidade da luz dos faróis do automóvel que segue atrás de si: para isso necessita de premir e manter premido o botão respectivo durante pelo menos 3 segundos mas menos de 6 segundos. Para desactivar esta função deve premir novamente e manter premido o botão durante o mesmo tempo.

### 1. Para utilizar a função de Bússola

Prima e mantenha premido o botão, será visualizada a direcção em que o veículo se desloca. Se premir e libertar, em seguida, o botão, o visor apaga-se.

Indicações de rumo apresentadas:

- E: Este
- W: Oeste
- S: Sul
- N: Norte

ex) NE: Norte Este

## 2. Procedimento de calibragem

Prima e mantenha premido o botão durante mais de 9 segundos. Quando a memória da bússola estiver limpa será mostrado um “C” no visor.

- Conduza o veículo em círculos a menos de 8km/h e dê 2 voltas completas até que seja apresentada a indicação da bússola com o rumo.
- Também é possível conduzir o veículo em círculos para a direita e, em seguida, na direcção contrária, e assim que a calibragem estiver terminada será apresentada a indicação lida na bússola.
- Mantenha o veículo a circular em círculos até que seja apresentada a indicação da bússola com o rumo.

## 3. Definir a zona da bússola

1. Detectar a sua localização actual e número de zona de desvio magnético no mapa de zonas.

Europa

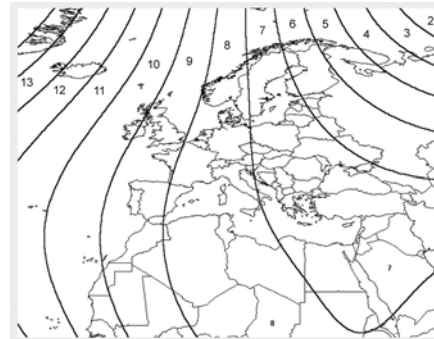

B520C01JM

Ásia

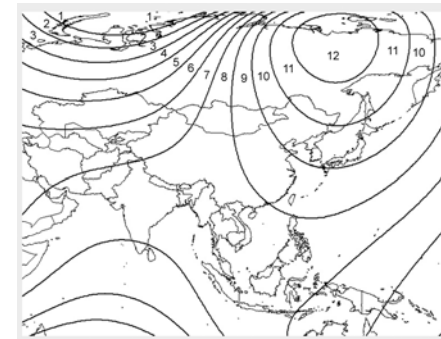

B520C03JM

África

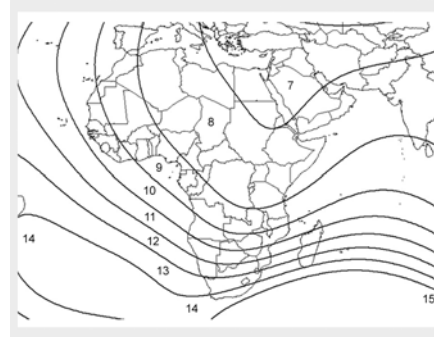

B520C05JM

América do sul

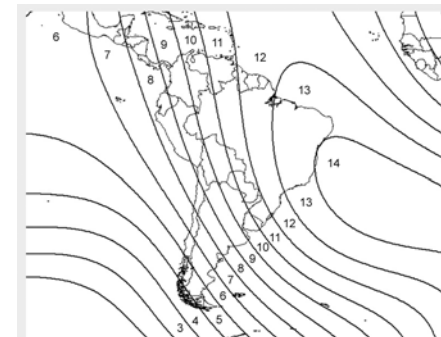

B520C04JM

2. Prima e mantenha premido o botão durante mais de 6 segundos mas menos de 9 segundos. Será visualizado no visor o número da zona correspondente.
3. Prima o botão até que o novo número de zona apareça no visor. Depois de ter premido o botão e passados alguns segundos, o visor mostra o rumo magnético.



**CUIDADO:**

1. Não instale suportes de tejadilho para skis, antenas, etc. que sejam fixos ao veículo por meio de magnetos. Estes magnetos afectam o funcionamento da bússola.
2. Se a bússola se desviar da indicação correcta pouco tempo depois de repetidos ajustes, faça com que seja verificada por um concessionário autorizado.
3. A bússola poderá não indicar o rumo correcto em locais como túneis ou ao subir ou descer uma colina íngreme. (A bússola retoma o rumo correcto quando o veículo voltar para uma área em que o geomagnetismo esteja estabilizado.)
4. Quando limpar o espelho, utilize um toalhete de papel ou material semelhante embebido em líquido de limpeza de vidros. Não pulverize líquido para limpeza de vidros directamente sobre o espelho pois o produto pode entrar no interior do espelho.

**TRAVÃO DE MÃO**

ZB290A1-AP

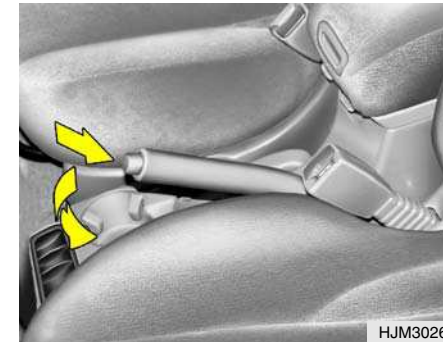

Accione o travão de mão sempre que sair do carro. Quando a chave da ignição está nas posições "ON" ou "START", o accionar do travão faz com que a luz avisadora respectiva se acenda. Antes de conduzir, certifique-se de que o travão de mão está completamente de-sactivado e que a luz indicadora está apagada.

- o Para accionar o travão de mão, puxe a alavanca para cima.
- o Para desactivar o travão de mão, puxe para cima e carregue no botão com o polegar, baixando a alavanca.

**TAMPA DA BAGAGEIRA**

B540A01JM-APT

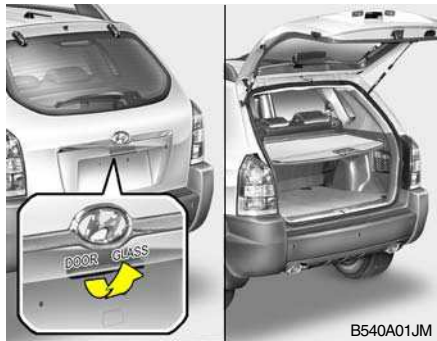

- o Puxe e levante a alavanca de libertação "DOOR" para abrir a bagageira.
- o Para fechar, baixar a porta, e depois empurrá-la até ficar fechada. Para se assegurar que a porta está correctamente fechada, puxá-la sempre no sentido da abertura.

**AVISO:**

A tampa da bagageira deverá ser mantida sempre fechada quando o veículo está em movimento. Se ficar aberta ou entreaberta, os gases de escape venenosos podem entrar na viatura provocando graves indisposições ou mesmo a morte dos ocupantes. Ver os avisos adicionais referentes aos gases de escape na página 2-2.

B540B01JM-APT

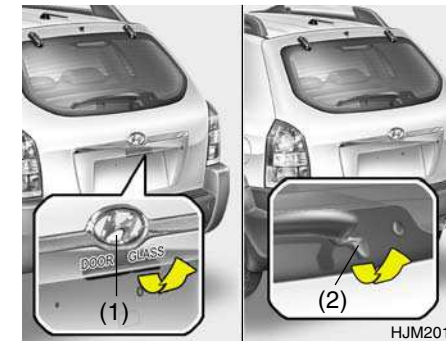
**Vidro da Tampa da Bagageira**

- o Puxe a alavanca de libertação "GLASS" (1) para abrir o vidro da janela da bagageira, e levante a alavanca para abrir a janela (2).
- o Para fechar o vidro da tampa da bagageira, baixar o vidro e este fechar-se-á por si só. Para se assegurar que o vidro está correctamente fechado, puxá-lo sempre no sentido da abertura.

**NOTA:**

A fechadura do vidro funciona em conjunto com a fechadura da tampa da bagageira. Para abrir o vidro da tampa da bagageira certifique-se que esta está destrancada com a chave ou com o interruptor do fecho centralizado das portas.

B540A01JM-GPT

**GANCHOS PARA SACOS DAS COMPRAS**

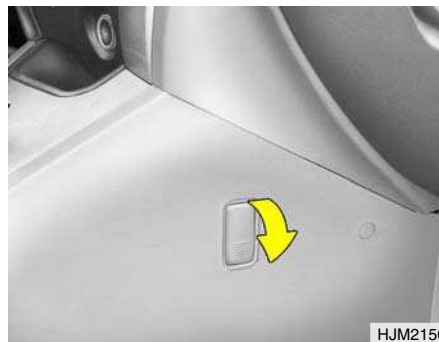

Os ganchos para os sacos das compras estão situados na consola dianteira e na parte traseira do banco de trás. Quando os ganchos não estiverem a ser utilizados, recolha-os para a posição original.



**CUIDADO:**

- o Não pendure nenhum saco com mais de 3 kg de peso. Poderá danificar os ganchos de fixação.
- o Depois de utilizar os ganchos recolha-os para a sua posição original.

B540C01JM-GAT  
**BAGAGEIRA**  
**LUZ DA BAGAGEIRA**

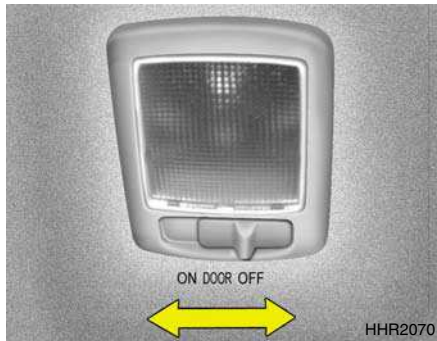

A luz da bagageira tem um interruptor com 3 posições. As três posições são:

- o Na posição "DOOR" (Porta), a luz da bagageira acende-se quando a tampa da bagageira é aberta e, em seguida, apaga-se quando é fechada.
- o Na posição "ON", a luz permanece sempre acesa.
- o Na posição "OFF", a luz mantém-se sempre apagada.

B545A01JM-GPT  
**COMO UTILIZAR O**  
**COMPARTIMENTO PARA**  
**BAGAGENS**

B650A02JM-GPT  
**COBERTURA DA AREA DE**  
**CARGA**  
**(Se instalado)**



Nada deve ser transportado por cima da cobertura. Lembre-se que objectos em movimento podem magoar os passageiros, ao efectuar uma travagem brusca.

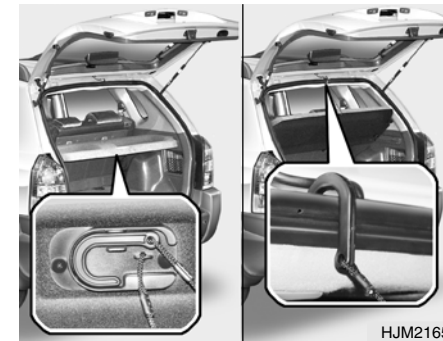

Antes de utilizar o tabuleiro por baixo da bagagem, prenda o gancho da tampa de cobertura da área de carga à tira fixação. Quando não estiver a utilizar, coloque novamente o gancho da tampa de cobertura da área de carga na posição inicial.

B640A01S-AAT

### **PAINEL DE SEGURANÇA DA BAGAGEM (Se instalado)**



Para utilizar o painel de segurança, puxá-lo e fixá-lo com os ganchos nos pontos de fixação como ilustrado.

B650A01S-AAT

### **Precauções de Acondicionamento**

1. Não colocar objectos sobre o painel de segurança. Esses objectos podem ser projectado no interior da viatura provocando possíveis ferimentos nos ocupantes em caso de travagem brusca ou acidente.
2. Para maior economia de combustível, não transportar peso desnecessário.
3. Nunca permitir que alguém viaje no compartimento de bagagem. Este foi concebido apenas para o transporte de bagagem.
4. Tentar manter o equilíbrio do veículo colocando o peso o mais à frente possível.

B545B01JM-GPT

### **Tabuleiro por Baixo da Bagagem**

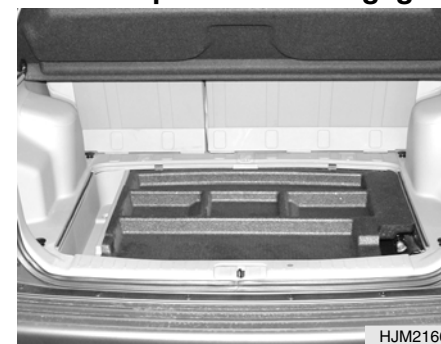

Por baixo do tapete da bagagem existe um espaço com vários compartimentos onde pode guardar diversos objectos.



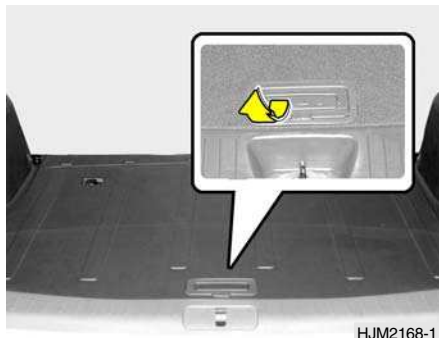

HJM2168-1

Levante a tampa do tabuleiro por baixo da bagagem utilizando a pega.

### Revestimento Lateral do Bagageira



B545E01JM

No revestimento lateral da bagageira existem diversos compartimentos multi-finalidades onde podem ser guardados pequenos objectos.

B540D02HP-GPT

### Rede para bagagens (Se instalado)

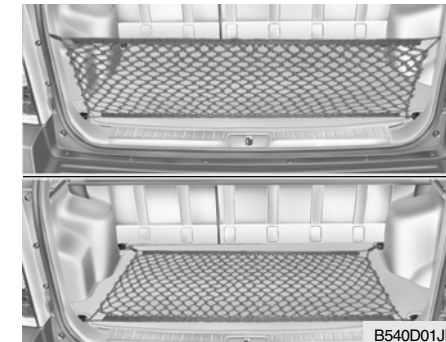

B540D01JM

Alguns objectos podem ser guardados na rede do compartimento de bagagem.

Utilizar a rede de bagagem no piso do compartimento traseiro de bagagem para evitar que os objectos escorreguem.



#### **CUIDADO:**

**Par evitar estragos ou acidentes evite colocar objectos volumosos ou frágeis no porta-bagagens.**

## GRADE PORTA-BAGAGENS



### AVISO:

Evite os ferimentos nos olhos. **NÃO** estique demasiado. Mantenha **SEMPRE** a cara e o corpo fora do caminho de recuo da fita elástica. **NÃO** utilize quando a fita apresentar sinais visíveis de desgaste ou estiver danificada.

B630A01JM-GPT

### (Se Instalado)



Se o seu Hyundai estiver equipado com grade portabagagens pode colocar carga no topo de veículo.

Deverá adquirir num Concessionário autorizado Hyundai barras de fixação e componentes de fixação para adaptar a grade no seu veículo.



### CUIDADO:

o As seguintes especificações são recomendadas quando carrega a carga ou a bagagem.

CALHAS DO TEJADILHO	75 kg (165 lb) DISTRIBUÍDO UNIFORMEMENTE
---------------------	--

- o Transportar carga ou bagagem na grade portabagagens pode danificar o veículo. Quando transportar objectos grandes não os deixe a pender para a traseira ou para os lados do veículo.
- o Para evitar danos ou perda da carga enquanto estiver a conduzir, convém vigiar a carga para se certificar de que continua fixa em segurança.
- o Conduza o veículo sempre a uma velocidade moderada.
- o Quando se adaptam as calhas transversais, poderá colocar carga no tejadilho.
- o Quando carrega carga ou bagagem para além da especificação sobre as calhas do tejadilho a estabilidade do veículo poderá ser afectada.

### TERCEIRO FAROLIM TRASEIRO DE STOP ELEVADO

B550A01Y-APT  
(Se instalado)



Em adição aos faróis traseiros de stop montados de ambos os lados, o terceiro farolim traseiro de stop elevado localizado no centro superior do vidro traseiro ou montado no spoiler traseiro também se acende quando os travões são accionados.

### ABERTURA REMOTA DA TAMPA DO DEPÓSITO DE COMBUSTÍVEL

B560A03A-GPT



A tampa do depósito de combustível pode ser aberta do interior do veículo, puxando a alavanca de comando da tampa de combustível que se encontra situada no chão, do lado esquerdo do banco do condutor.

#### NOTA:

Se a tampa do depósito de combustível não abrir devido ao gelo, empurre-a ou, dê-lhe algumas pancadas ligeiras de forma a partir o gelo. Se necessário, aplique um spray anti-gelo (não use líquido anti-freeze do radiador) ou, desloque o veículo para um local mais quente e aguarde que o gelo derreta.

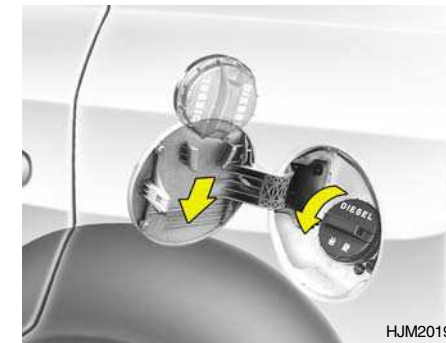

**! AVISO:**

- Os vapores de combustível são perigosos. Antes de abastecer o veículo de combustível, pare sempre o motor e não permita faíscas e chamas perto da área de enchimento. Se necessitar de substituir o tampão, use uma peça de substituição HYUNDAI genuína. Se abrir o tampão com temperaturas ambientes altas, pode ouvir um ligeiro sopro, "som de pressão", isso é normal e não deve causar preocupação. Sempre que abrir o tampão de combustível, faça-o devagar.

**o Os combustíveis utilizados nos motores dos veículos automóveis são materiais inflamáveis/explosivos. Por favor siga com cuidados as seguintes recomendações quando estiver a abastecer de combustível o seu veículo.**

- **Antes de tocar na ponteira da mangueira de combustível ou na tampa de enchimento de combustível, toque com a mão numa parte metálica longe da tampa de enchimento de coel para descarregar a electricidade estática.**
- **Não entre novamente no veículo enquanto estiver a decorrer a operação de abastecimento. Não accione nenhum dispositivo que possa provocar electricidade estática. As descargas de electricidade estática podem incendiar os vapores de combustível e provocar uma explosão.**

- **Ao utilizar um recipiente portátil para combustível, certifique-se de que coloca o recipiente no chão durante o enchimento. A electricidade estática do recipiente pode incendiar os vapores de combustível e provocar um incêndio. Deve ser mantido um contacto com a ponteira da mangueira durante toda a operação de abastecimento.**
- **Nunca utilize telemóveis perto de uma bomba de combustíveis. As correntes eléctricas ou interferências electrónicas provocadas pelos telemóveis podem incendiar os vapores de combustível e provocar um incêndio.**

- **Desligue sempre o motor ao fazer o reabastecimento de combustível. As faíscas com origem no equipamento eléctrico da viatura podem incendiar os vapores de combustível e provocar um incêndio. Depois de terminado o abastecimento, certifique-se de que a tampa de enchimento de combustível está bem fechada, antes de pôr o motor em funcionamento.**
- **Não fume nem tente acender nenhum cigarro quando estiver perto de uma bomba de gasolina. Os combustíveis utilizados em veículos automóveis são muito inflamáveis.**

## LIBERTAÇÃO DO CAPOT

B570A03A-GPT



1. Puxe a alavanca de travamento para libertar o capot.

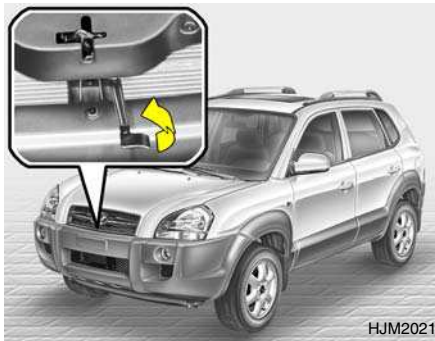

2. Empurre para a esquerda a alavanca do trinco de segurança e levante o capot.
3. Mantenha o capot aberto, apoiando-o com a vareta de suporte.



Antes de fechar o capot, volte a colocar a vareta no lugar, para que não vibre.

Baixe o capot até cerca de 30cm (1 pé) acima da posição de fechado e deixe-o cair.  
Certifique-se que está bem trancado.

**! CUIDADO:**  
Certifique-se de que a vareta de suporte do capot foi colocada no lugar antes de fechar o capot.

**! AVISO:**

- o Certifique-se sempre de que o capot está devidamente trancado antes de conduzir. Se não estiver trancado, o capot poderá abrir enquanto conduz tirando-lhe toda a visibilidade, o que pode resultar em ferimentos ou mortes.
- o A vareta de suporte tem de estar com a extremidade completamente introduzida no orifício do capot, sempre que inspeccione o compartimento do motor, o que evita que o capot caia.
- o Não desloque o veículo de capot aberto porque este lhe obstrui a visão, e porque o capot pode cair e danificar algo.

B580A01L-APT

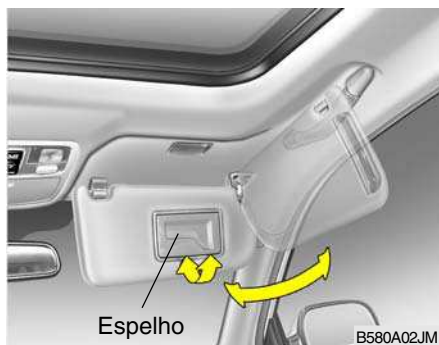

O seu Hyundai está equipado com palas para protecção contra o sol para proporcionar ao condutor e ao passageiro da frente sombra frontal ou lateral.

Para reduzir o encandeamento pelo sol ou para evitar a incidência directa dos raios solares rode a pala contra o sol para baixo.

Foi igualmente incluído um espelho de cortesia na parte interior das palas contra o sol do condutor e do passageiro da frente.

**NOTA:**

O autocolante do Sistema de Retenção Suplementar (SRS) contendo informações úteis pode ser encontrado na parte posterior de cada uma das palas de sol.



**AVISO:**

Não colocar as palas de sol de tal forma que impeçam a visibilidade da estrada, tráfego ou outros objectos.

B580B01B-GPT

**Espelho de Cortesia Iluminado (Se instalado)**

A luz do espelho acende-se automaticamente quando a tampa do espelho é aberta.

B580C01JM-APT

**Pala Contra o Sol Com Extensão (Se instalado)**

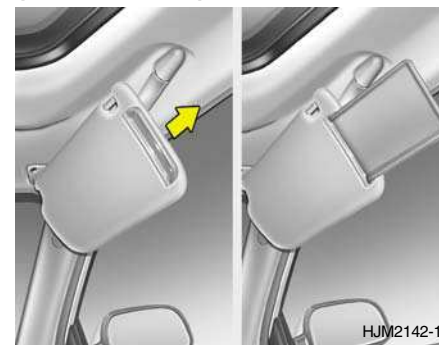

O seu veículo está equipado com extensões nas palas contra o sol que podem ser utilizadas quando as palas estão na posição lateral.

B580C01LZ-APT

### SUPORTE PARA TALÕES/ TICKETS



O suporte para talões/tickets está incluído na parte dianteira da pala contra o sol e pode ser utilizado para fixar um talão/ticket de portagem.

### LUZ AVISADORA NO INTERIOR DA PORTA DIANTEIRA

YB860A1-AP

(Se instalado)



Quando se abre a porta dianteira, acenderá uma luz vermelha, situada na parte inferior da mesma. O objectivo desta luz é facilitar a entrada e saída do veículo e, ao mesmo tempo avisar os outros utentes da estrada da sua presença.

### BUZINA

SB530A1-FP



O botão da buzina está localizado no centro do volante. A buzina soará quando carregar no botão.

## 1 CARACTERÍSTICAS DO SEU HYUNDAI

90

### DESCANSO PARA OS BRAÇOS NO BANCO TRASEIRO

YB830A1-FP  
(Se instalado)

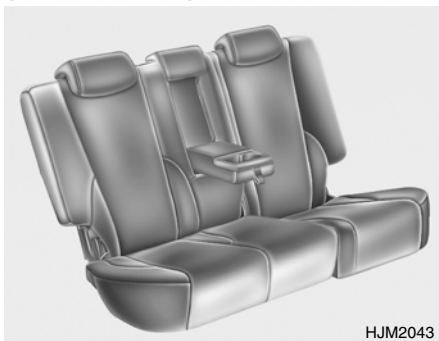

Está localizado a meio do banco traseiro.

### AJUSTAMENTO DA POSIÇÃO DO VOLANTE

SB520A1-FP

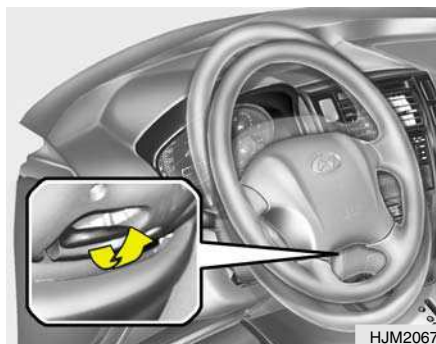

#### Para regular a inclinação do volante :

1. Empurre a alavanca para baixo para destrancar.
2. Levante ou baixe o volante para a posição desejada.
3. Depois de ajustado, puxe a alavanca para cima e certifique-se de que ficou devidamente trancada.



#### AVISO:

Nunca tente ajustar a posição do volante enquanto conduzir, uma vez que poderá perder o controle do veículo e provocar um acidente.

### SISTEMA DE NIVELAÇÃO DOS FAROIS DE ILUMINAÇÃO

B340G01O-GPT

(Se instalado)

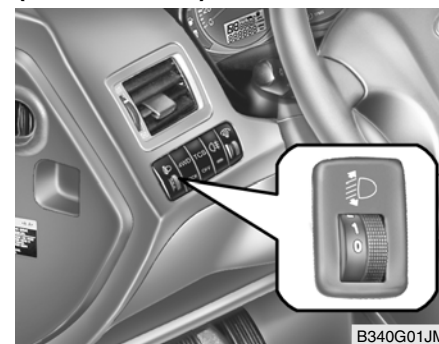

Para ajustar o nível dos faróis de acordo com o número de passageiros e a carga transportada na mala, rode o interruptor de nivelamento dos faróis. Quanto maior for o número no interruptor, mais baixo é o feixe de luz. Mantenha sempre o nível dos faróis numa posição correcta ou o feixe de luz poderá encandiar outros utilizadores das estradas. Na lista em baixo estão os números do interruptor para uma correcta utilização do nível do feixe de luz. Para outras condições de carga que não estão descritas no quadro, ajuste o nível do feixe da luz de maneira que esteja o mais próximo



possível das condições descritas no quadro.

CONDIÇÕES DE CARGA	POSIÇÃO DO INTERRUPTOR
Só o condutor	0
Condutor + Passageiro dianteiro	0
Condutor, Passageiro dianteiro + Banco traseiro completo	1
Todos os passageiros	1
Todos os passageiros + Carga máxima autorizada	2
Condutor + Carga máxima autorizada	3

### CONTROLO DE VELOCIDADE

B660A01S-GPT

(Se instalado)

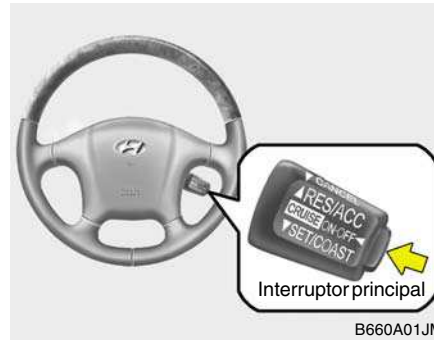

B660A01JM

O sistema de controlo da velocidade permite-lhe controlar automaticamente a velocidade do veículo ao circular em auto-estradas ou vias rápidas com pouco trânsito. Este sistema foi concebido para funcionar a velocidades acima de cerca de 40 km/h.

B660B01E-GPT

### Para Activar o Controlo de Velocidade



B660B01JM

1. Prima o interruptor principal do sistema de controlo de velocidade localizado na extremidade do tambor da alavanca. A luz indicadora "CRUISE" acende-se no painel de instrumentos.
2. Acelere até à velocidade desejada acima de 40 km/h.
3. Empurre o interruptor de controlo para baixo para a posição "SET (COAST)" e liberte-o em seguida.
4. Tire o pé do acelerador e a velocidade desejada será mantida automaticamente.

- Para aumentar a velocidade, prima o pedal do acelerador o suficiente para que o veículo exceda a velocidade pré-seleccionada. Quando retirar novamente o pé do acelerador, o veículo volta à velocidade estabelecida.

**AVISO:**  
 Para evitar que o controlo de velocidade seja accionado acidentalmente, mantenha o interruptor principal do controlo de velocidade desligado quando não desejar utilizar o controlo de velocidade.

B660C03E-APT

### Para desactivar o Controlo de Velocidade



B660C01JM

Para desactivar o sistema de controlo de velocidade, puxe o interruptor de controlo na direcção do volante para a posição "CANCEL". Além disso, as seguintes acções também fazem com que o sistema seja desactivado:

- o Prima o pedal do travão.
- o Prima o pedal da embraiagem (caixa manual).
- o Desloque a alavanca das velocidades para a posição "P" ou "N" (caixa automática).
- o Reduza a velocidade do veículo para uma velocidade inferior a 40 km/h.
- o Liberte o interruptor principal.

B660D01E-GPT

### Para Voltar à Velocidade Seleccionada



B660D01JM

O veículo volta automaticamente à velocidade seleccionada antes do cancelamento se empurrar para cima o interruptor de controlo para a posição "RESUME (ACCEL)" libertando-o, em seguida, desde que a velocidade do veículo seja superior a 40 km/h.

B660E01E-APT

### Para Seleccionar uma Velocidade Superior

- Empurre o interruptor de controlo para cima para a posição "RESUME

- (ACCEL)" e mantenha-o nessa posição.
2. Acelere até atingir a velocidade desejada e liberte o interruptor de controlo. Enquanto mantiver premido o interruptor de controlo a velocidade do veículo vai aumentando gradualmente.

B660F01E-APT

### Para Seleccionar uma Velocidade Inferior

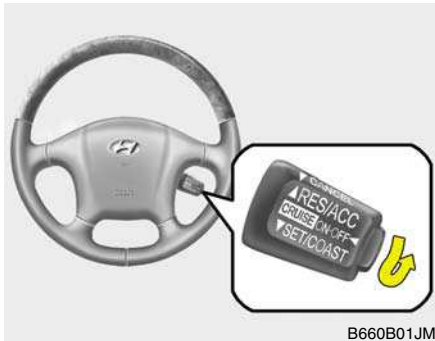

B660B01JM

1. Empurre o interruptor para baixo para a posição "SET (COAST)" e mantenha-o nessa posição. O veículo desacelera.

2. Quando tiver alcançado a velocidade desejada, liberte o interruptor de controlo. Enquanto mantiver premido o interruptor de controlo, a velocidade do veículo vai diminuindo gradualmente.

#### ! AVISO:

- o Mantenha o interruptor principal desligado quando não estiver a utilizar o controlo de velocidade.
- o Utilize o sistema de controlo de velocidade apenas quando viajar em auto-estradas com pouco tráfego e em boas condições climatéricas.
- o Não utilize o controlo de velocidade em situações em que possa não ser seguro manter o veículo a uma velocidade constante, por exemplo ao conduzir com tráfego intenso ou em piso escorregadio (chuva gelo ou neve) ou em estradas sinuosas ou com subidas ou descidas com uma inclinação superior a 6%.

- o **Dê uma atenção especial às condições do trânsito sempre que utilizar o sistema de controlo de velocidade.**
- o **Ao utilizar o controlo de velocidade com um veículo com caixa manual, não passe para ponto morto sem premir o pedal da embraiagem, pois isso faz com que o motor atinja rotações excessivas. Se isso acontecer, prima a embraiagem ou liberte o interruptor principal.**
- o Quando o controlo de velocidade está activado, se for premido o pedal do travão, é normal ouvir o sistema de controlo de velocidade a ser desactivado, isto é uma indicação do funcionamento normal do sistema.
- o Quando o sistema de controlo de velocidade está a ser utilizado, se a posição "SET (COAST)" for activada ou reactivada depois de ter sido aplicado o travão, o sistema de controlo da velocidade é activado passados três segundos. Este atraso é normal.

B710A01JM-GPT  
(Se instalado)

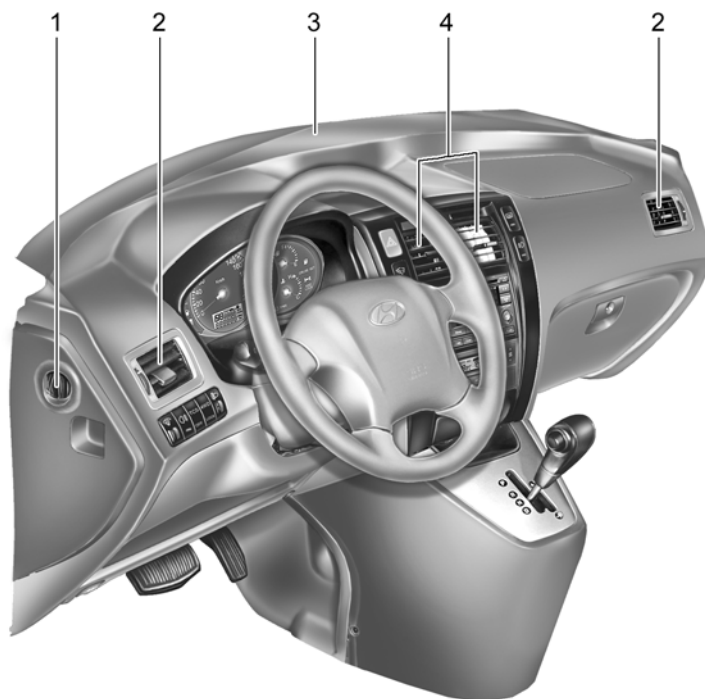

1. Bocal do desembaçador lateral
2. Ventiladores laterais
3. Ventilador do desembaçador do pára-brisas
4. Ventilador central

ZB430E1-AP

### VENTILAÇÃO CENTRAL

As grelhas de ventilação centrais, estão localizadas ao centro do tablier. Para direccionar o fluxo de ar, actue sobre a patilha existente no centro de cada grelha. Para controlar o fluxo de ar, mova os botões laterais (indicados na fig.), podendo mesmo, se o desejar, fechar completamente a entrada de ar.

B710C01JM-APT

### VENTILADOR LATERAL

Os ventiladores laterais estão situados de ambos os lados do painel de bordo. Os ventiladores abrem-se quando o botão é deslocado para a posição (≡). Os ventiladores são fechados quando o botão é deslocado para a posição (⊠). Mantenha estes ventiladores sempre limpos.

## COMANDO AQUECIMENTO E VENTILAÇÃO

B670A01JM-APT

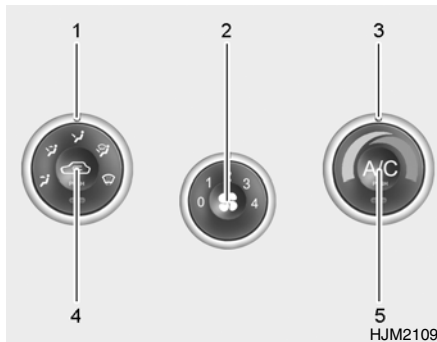

Este modelo tem três comandos para o sistema de aquecimento e arrefecimento;

1. Comando de passagem de ar
2. Comando de velocidade do ventilador
3. Comando de temperatura
4. Comando de entrada de ar
5. Interruptor do ar condicionado

ZB440B1-AP

## Ventilador (Controlo de velocidade)

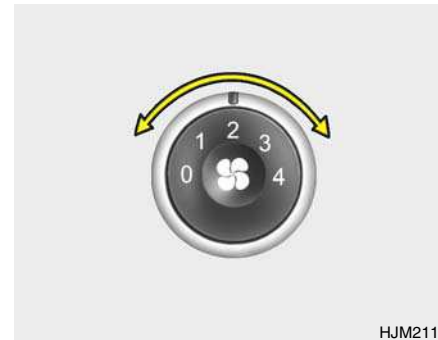

Este comando é usado para ligar e desligar o ventilador e para seleccionar a sua velocidade.

A velocidade da turbina regula, o volume de ar movido pelo sistema. O fluxo de ar é controlado manualmente rodando o comando da turbina entre as posições "1" e "4".

B670C03E-APT

## Comando de entrada de ar



Este comando é usado para seleccionar ar fresco exterior ou recirculação de ar interior.

**AR FRESCO** (☞): A luz indicadora do botão apaga-se quando o comando de admissão de ar está no modo ar fresco.

**RECIRCULAÇÃO** (☞): O indicador luminoso no botão acende com o comando de entrada de ar está nesta posição.

Com a modalidade de ar "Fresco" seleccionada, o ar exterior entra no veículo e é quecido ou arrefecido, conforme as outras funções seleccionadas.

Com a modalidade "Recirculado" seleccionada, o ar interior circula no veículo, através do sistema e é aquecido ou arrefecido, conforme as outras funções seleccionadas.

**NOTA:**

**Deverá ter em atenção que a utilização prolongada do sistema de aquecimento em modo de "Recirculação" poderá embaciar o pára-brisas e as janelas laterais, ficando o ar viciado no compartimento dos passageiros. Além disso, a utilização prolongada do ar condicionado com o modo de "Recirculação" seleccionado poderá fazer com que o ar no compartimento dos passageiros fique excessivamente seco.**

B670D01L-APT

**Comando do fluxo de ar**



HJM2110

Este comando é usado para dirigir o fluxo do ar. O ar pode ser dirigido para o chão, para as saídas no tablier ou para o pára-brisas. São usados 5 símbolos para representar as direcções:

Nível da Cara; Nível Duplo; Nível do Chão; Nível do Chão e Pára-brisas e Desembaciador do pára-brisas.



HJM2111

### Saída de ar ao nível da cara

Ao seleccionar esta modalidade, o ar será direccionado através dos ventiladores ao nível da cara.



HJM2114

### Saída de ar aos níveis da cara e do chão

O ar é direccionado através dos ventiladores ao nível da cara e ao nível do chão. Sendo assim, é possível ter ar fresco a sair dos ventiladores do tablier e ar quente pelas saídas do chão, ao mesmo tempo.



HJM2113

### Saída de ar ao nível do chão

O fluxo de ar provém das saídas do piso, dos bocais do desembaciador do pára-brisas, do bocal do desembaciador lateral e do ventilador lateral.



 **Saída de ar aos níveis do chão e desembaçador**

O fluxo de ar provém dos bocais do desembaçador do pára-brisas, das saídas do piso, do bocal do desembaçador lateral e do ventilador lateral.

Se o modo "Chão a Desembaciador" está seleccionado, o ar condicionado liga-se automaticamente e muda para o modo "Fresco".



 **Saída de ar para o pára-brisas**

O fluxo de ar provém dos bocais do desembaçador do pára-brisas, do bocal do desembaçador lateral e ventilador lateral.

Se o modo "Pára-brisas" for seleccionado, o ar condicionado liga-se automaticamente e muda para o modo "Fresco".

ZB440E1-AP

**Comando de temperatura**



O comando de temperatura é usado para ligar e desligar o aquecimento e seleccionar o grau de aquecimento desejado.



## COMANDOS DO AQUECIMENTO

SB720E2-FP



B690A01JM

Para uso normal do aquecimento, ponha o comando de entrada de ar na posição "Fresh" ( ) e o comando de passagem de ar na posição "Floor" ( ).

Para aquecimento rápido, o comando de entrada de ar deve estar na posição "Recirc" ( ).

Se os vidros embaciarem, ponha o comando do fluxo de ar na posição "Def" ( ). (O ar condicionado liga-se automaticamente e muda para o modo "Fresco").

Para dar o máximo de calor, ponha o comando de temperatura em "Quente".

## AQUECIMENTO AOS NÍVEIS DA CARA E CHÃO

B700A02E-APT



B700A01JM

O seu HYUNDAI, está equipado com comandos de aquecimento para os ventiladores aos níveis da cara e do chão. Para usar esta particularidade:

- o Colocar o comando de admissão de ar na posição do modo "Fresco" ( ).
- o Regule o comando do fluxo de ar para "Nível da Cara e Chão" ( ).
- o Regule a velocidade da ventoinha para a velocidade desejada.
- o Regule o comando de temperatura entre "Frio" e "Quente".

## VENTILAÇÃO

SB720G2-FP



B710A01JM

Para usar o sistema de ventilação:

- o Colocar o comando de admissão de ar na posição do modo "Fresco" ( ).
- o Para direccionar todo o ar para os ventiladores do tablier, regule o comando do fluxo de ar para "Face" ( ).
- o Regule a velocidade da ventoinha para a velocidade desejada.
- o Regule o comando de temperatura entre "Frio" e "Quente".

B720A03S-APT



Para utilizar o sistema de aquecimento/ventilação para deescongelar ou desembaciar o pára-brisas.

**Para remover o embaciamento no interior do vidro do pára-brisas:**

- o Colocar o comando de fluxo de ar na posição de descongelamento (☞) (O ar condicionado liga-se automaticamente e muda para o modo "Fresco").
- o Colocar o comando de regulação da temperatura na posição desejada.
- o Seleccionar a velocidade do ventilador entre as posições "1" e "4".

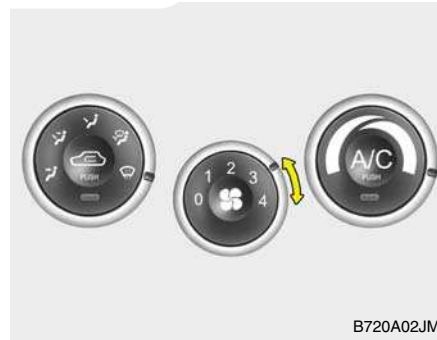

**Para remover o gelo ou o embaciamento no exterior do vidro do pára-brisas:**

- o Colocar o comando de fluxo de ar na posição de descongelamento (☞) (O ar condicionado liga-se automaticamente e muda para o modo "Fresco").
- o Colocar o comando da temperatura na posição mais quente.
- o Seleccionar a velocidade do ventilador entre as posições "3" e "4".

**NOTA:**

Quando o A/C está a funcionar continuamente na posição (☞) ou (☞), pode provocar o embaciamento da parte externa do pára-brisas, devido à diferença de temperatura. Nesse caso rodar o controle para a posição (☞) e o ventilador para a posição mais baixa.

## AIR CONDICIONADO

B730A01FC-GPT

**Sugestões para a Utilização**

- o Para evitar a entrada de poeira ou gases desagradáveis para o interior do carro, através do sistema de ventilação, coloque, temporariamente, o comando da entrada de ar em "Recirculado". Não se esqueça de voltar a colocar o comando em "Fresco", depois de se passar a zona em questão, para que o ar fresco continue a entrar no veículo.

Consegue-se assim assegurar aos ocupantes um ambiente confortável.

- o O ar para o sistema de aquecimento/ventilação é aspirado através das grelhas situadas imediatamente à frente do pára-brisas.

Deve ter o cuidado de as inspeccionar regularmente, para evitar que fiquem obstruídas com folhas, neve, gelo, ou quaisquer outras sujidades.

- o Para evitar o embaciamento do pára-brisas, colocar o controle de entrada de na posição ar frio (☸) e o ventilador na posição desejada.

ZB450A1-AP

**Interruptor do ar condicionado (Se instalado)**

HJM2119

Para ligar o ar condicionado, carregar no respectivo botão.

SB730B2-FP

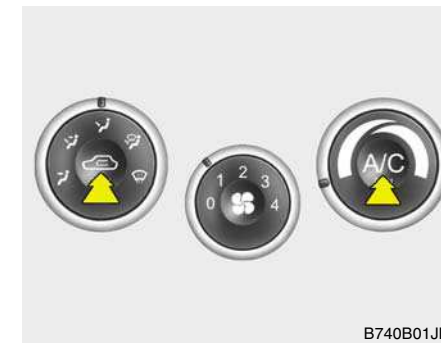
**Funcionamento do ar condicionado Arrefecimento**

B740B01JM

Para arrefecer o interior:

- o Fechar o comando dos ventiladores laterais, para evitar a entrada de ar exterior.
- o Rodar o comando de velocidade do ventilador.
- o Ligar o ar condicionado, carregando no respectivo interruptor. Deve acender a luz avisadora.
- o Colocar o comando de admissão de ar na posição do modo "Fresco" (☸).

- o Colocar o controle do fluxo de ar em Face.
- o Ajustar o interruptor da ventoinha para a velocidade desejada. Para uma acção mais rápida, optar por uma das velocidades mais altas.
- o Regular a temperatura para um valor que seja confortável.

SB730C2-FP

### Desumificador

Para desumidificar:

- o Ligar o interruptor de controle da ventoinha.
- o Premir o botão de ar condicionado, fazendo acender o indicador luminoso ao mesmo tempo.
- o Colocar o comando de admissão de ar na posição do modo "Fresco" (☁).
- o Ajustar o controle da saída do ar para a posição "Face" (☞).
- o Seleccionar a velocidade da ventoinha desejada. (para obter resultados mais rápidos, seleccione uma velocidade maior).
- o Ajustar a temperatura através do botão de controle, para proporcionar a qualidade de calor desejada.

SB730D1-FP

### Sugestões sobre a utilização

- o Se o interior do carro estiver muito quente quando entrar, abra as janelas durante alguns minutos para deixar sair o ar quente.
- o Quando utilizar o ar condicionado, feche todas as janelas, para evitar a entrada do ar quente.
- o Quando se deslocar lentamente, em transito intenso, engrene uma velocidade baixa. Aumenta-se assim o regime do motor o que, por sua vez, aumenta a velocidade do compressor do ar condicionado.
- o Nas grandes subidas, desligue o ar condicionado para evitar um possível sobreaquecimento do motor.
- o Durante os meses de Inverno ou nos periodos em que o ar condicionado não seja utilizado regularmente, ligue este sistema uma vez por outra, durante alguns minutos. Consegue-se assim fazer circular os lubrificantes, mantendo o sistema em condições perfeitas, a qualquer momento.

## SISTEMA AUTOMÁTICO DE CONTROLE DE AQUECIMENTO E REFRIGERAÇÃO

B970A01Y-APT

### (Se instalado)

O seu Hyundai está equipado com um sistema automático de controle de aquecimento e refrigeração que é controlado por si quando seleciona a temperatura desejada.

B970B01JM-GPT

### Comandos de aquecimento e refrigeração

1. Botão de comando da temperatura
2. Interruptor de comando do fluxo de ar
3. Visor
4. Interruptor de descongelamento/ desembaciamento
5. Interruptor de comando do ventilador
6. Interruptor AUTO (Comando Automático)
7. Interruptor OFF
8. Interruptor do ar condicionado
9. Interruptor de comando da Admissão de Ar
10. Interruptor de Sistema de Qualidade de Ar (Se instalado)

#### Tipo A (Sem A.Q.S)

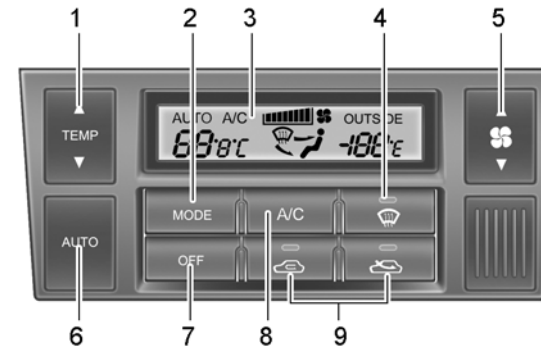

B970B01JM

#### Tipo B (Com A.Q.S)

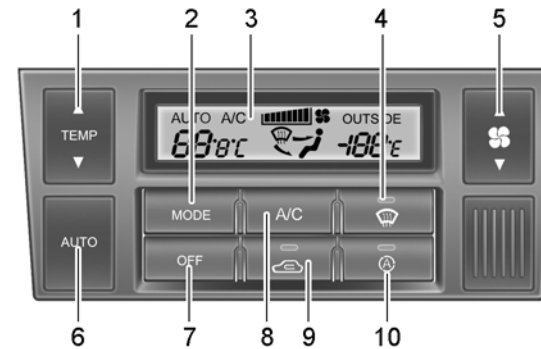

B970B02JM

B970C01JM-GPT

### Funcionamento automatico

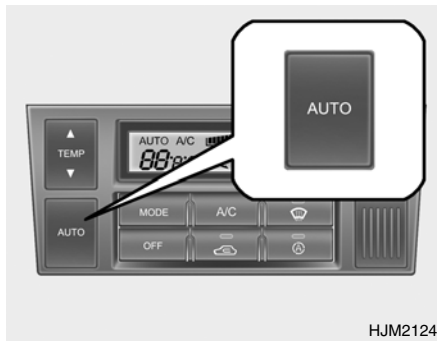

O sistema FATC (Controlo Temperatura Completamente Automático), controla automaticamente o aquecimento e arrefecimento, do seguinte modo:

1. Carregue no botão "AUTO" e o indicador luminoso acende, confirmando que os modos Face, Chão e/ou Nível Duplo bem como a velocidade da ventoinha e o ar condicionado são controlados automaticamente.

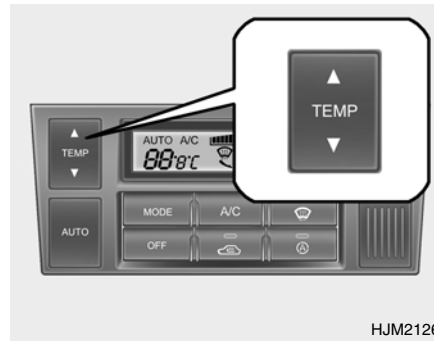

2. Premir o botão "TEMP" para seleccionar a temperatura desejada. A temperatura aumentará até um máximo de 32°C (90°F) premindo o botão. Cada impulso no botão aumenta a temperatura em 0.5°C (1°F). A temperatura diminui até um mínimo de 17°C (62°F) premindo o botão. Cada impulso no botão faz com que a temperatura diminua 0.5°C (1°F).

### NOTA:

- o Se a bateria foi descarregada ou desligada, o modo temperatura será colocado automaticamente em graus centígrados. Isto é normal e pode ser ajustar o modo temperatura de graus centígrados para graus Fahrenheit como se segue; Prima para baixo o botão "TEMP" e o botão "AUTO" em simultâneo durante 3 segundos. O visor apresenta a unidade da temperatura seleccionada: graus centígrados ou graus Fahrenheit (°C→°F ou °F→°C).

- o Não deve colocar objectos sobre o sensor localizado dentro do carro para assegurar um melhor controle do sistema de aquecimento e refrigeração.

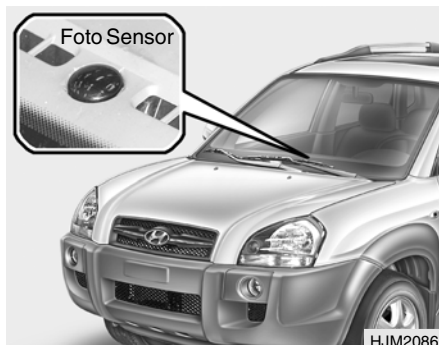

6YB980A1-AP

### FUNCIONAMENTO MANUAL

O sistema de aquecimento também pode ser controlado manualmente carregando noutros botões sem ser o botão AUTO. Neste modo o sistema funciona sequencialmente pela ordem dos botões seleccionados. A função dos botões que não são seleccionados será controlada automaticamente. Pressione o botão AUTO para converter para sistema de controle automático.

6YB980B1-AP

### Controle de velocidade da ventoinha

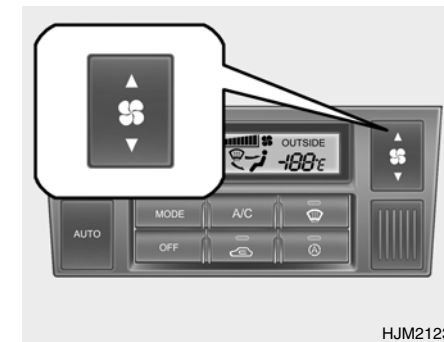

A velocidade da ventoinha pode ser seleccionada para a velocidade desejada pressionando o botão de controle de velocidade de ventoinha. Quanto mais alta é a velocidade da ventoinha mais ar é fornecido. Para desligar a ventoinha pressione o botão "OFF".

B670C03Y-APT

### Comando de entrada de ar (Sem A.Q.S)

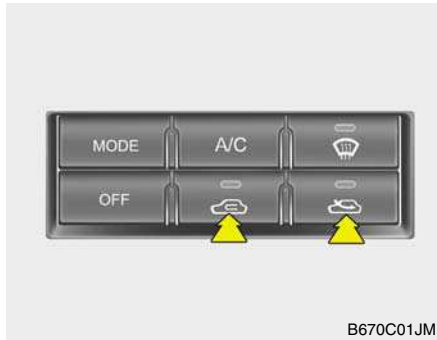

B670C01JM

Este comando é usado para seleccionar ar fresco exterior ou recirculação de ar interior.

**AR FRESCO** (☞): A luz indicadora do botão apaga-se quando o comando de admissão de ar está no modo ar fresco.

**RECIRCULAÇÃO** (☞): O indicador luminoso no botão acende com o comando de entrada de ar está nesta posição.

Com a modalidade de ar "Fresco" seleccionada, o ar exterior entra no veículo e é quecido ou arrefecido, conforme as outras funções seleccionadas.

Com a modalidade "Recirculado" seleccionada, o ar interior circula no veículo, através do sistema e é aquecido ou arrefecido, conforme as outras funções seleccionadas.

#### NOTA:

**Terem atenção que quando o sistema de ventilação é usado durante muito tempo na modalidade de "recirculação", aumentará o embaciamento dos vidros e o ar do compartimento dos passageiros ficará velho (usado). Em complemento, o uso prolongado do ar condicionado na modalidade de "recirculação", pode resultar em que o ar do compartimento dos passageiros fique excessivamente seco.**

B980C02JM-GPT

### Comando de entrada de ar (Com A.Q.S) (Se intalado)

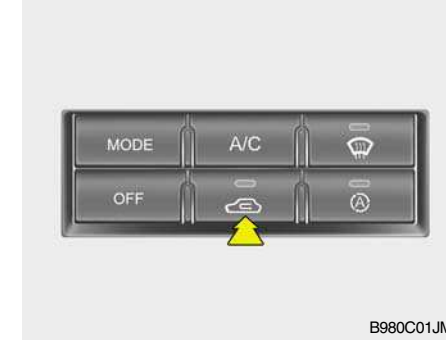

B980C01JM

Este interruptor é utilizado para seleccionar ar fresco do exterior ou recircular o ar do habitáculo e evitar a entrada de gases de escape automaticamente.

☞ : OFF (Desligado)  
 ☞ : ON (Ligado)





### Modo ar fresco:

O ar entra no veículo a partir do exterior e é aquecido ou arrefecido de acordo com a função seleccionada.





### Modo recirculação:

O ar existente no habitáculo é reenviado para o sistema de climatização e é aquecido ou arrefecido de acordo com a função seleccionada.



### Modo corte gases de escape:

O ar entra no veículo vindo do exterior. Mas se entrarem gases de escape no veículo provenientes do exterior, o modo de corte de gases de escape (  ) é convertido automaticamente no modo (  ), para evitar que os gases de escape entrem no veículo.

### NOTA:

Deverá ter em atenção que a utilização prolongada do sistema de aquecimento em modo de recirculação (  ) poderá embaciar o pára-brisas e as janelas laterais, ficando o ar viciado no compartimento dos passageiros. Além disso, a utilização prolongada do ar condicionado com o modo de recirculação

(  ) seleccionado poderá fazer com que o ar no compartimento dos passageiros fique excessivamente seco.



### CUIDADO:

Se os vidros se embaciarem com os modos de Recirculação e A.Q.S. seleccionados, colocar o comando de admissão de ar na posição de Ar Fresco ou desligar o comando A.Q.S.

6YB980D1-AP

### Para desligar o sistema de aquecimento e refrigeração

Pressione o botão "OFF" para desligar o sistema de aquecimento e refrigeração.

B980E01E-GPT

### Controle de saída de ar

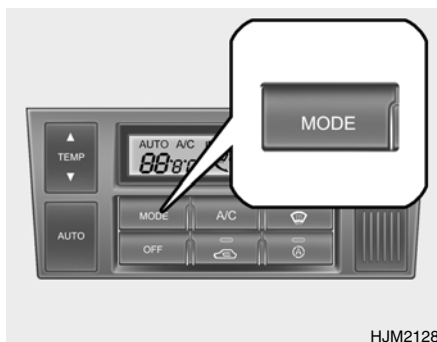

HJM2128

Este controle é usado para direccionar a saída de ar. O ar pode ser dirigido ao chão, saídas do painel de instrumentos ou pára-brisas. São usados quatro símbolos para representar estes comandos.



HJM2111

### Nível Face

Selecionando este modo, o indicador luminoso acende-se, o ar é libertado através dos ventiladores ao nível da Face.



HJM2114

### Nível Dupio

O ar é libertado através dos ventiladores ao nível da Face e dos ventiladores ao nível do chão e acende-se o indicador luminoso.



HJM2113

### **Nível do Chão**

Quando seleccionado o modo "Floor-Level (Nível do Chão)", o indicador luminoso acende-se e o ar é expelido através das ventoinhas de chão, desembaciadores do pára-brisas, desembaciadores laterais, ventiladores laterais.



HJM2112

### **Desembaciador/ nível chão**

Quando seleccionado o modo "Floor-Defrost (Nível do Chão e Desembaciamento)" o indicador luminoso acende-se e o ar é expelido através das ventoinhas desembaciadores do pára-brisas, das ventoinhas de chão, e através dos desembaciadores e ventiladores laterais.

B980F01JM-GAT

### **Interruptor de Desembaciamento**

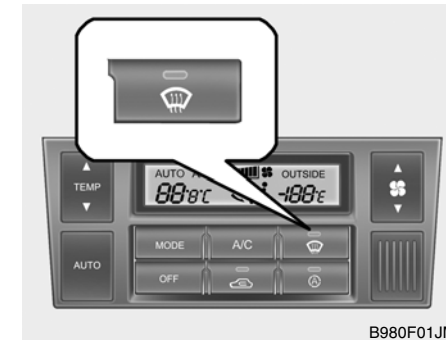

B980F01JM

Quando é premido o botão de "Desembaciamento" é automaticamente seleccionado o modo "  " e o ar será descarregado através das saídas de desembaciamento junto ao pára-brisas e ventilação lateral. Para ajudar a desembaciar os vidros, o ar condicionado é ligado se a temperatura ambiente for superior a 2 °C, sendo automaticamente desligado se a temperatura ambiente descer abaixo dos 2 °C.

110 **FILTRO DE AR DO SISTEMA DE CLIMATEÇÃO  
(À FRENTE DO VENTILADOR)**

B760A04E-GPT

**(Se instalado)**

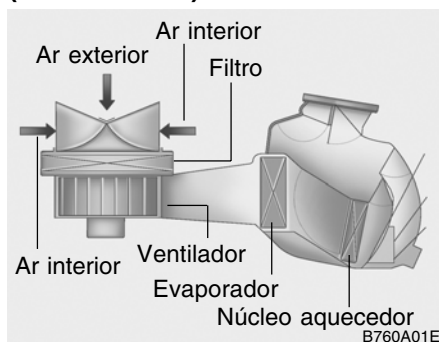

O filtro de ar do sistema de climatização está localizado à frente do ventilador por detrás do porta-luvas.

A sua função é evitar que os poluentes entrem na viatura e purificar o ar.

Para substituir o filtro do ar do sistema de climatização, consulte a página 6-26.



**CUIDADO:**

- o **Substitua o filtro todos os 15.000 km (10.000 milhas) ou uma vez por ano. Se o automóvel for conduzido em condições severas como estradas em mau estado ou com muita poeira, é necessário proceder a inspecções e substituições mais frequentes do filtro de ar do sistema de climatização.**
- o **Quando o fluxo de ar diminui subitamente, é necessária proceder a uma verificação por um concessionário autorizado Hyundai.**

**SISTEMA DE SOM ESTÉREO**

SR010A1-FP

**Como funciona o Sistema de rádio-estereofonia**

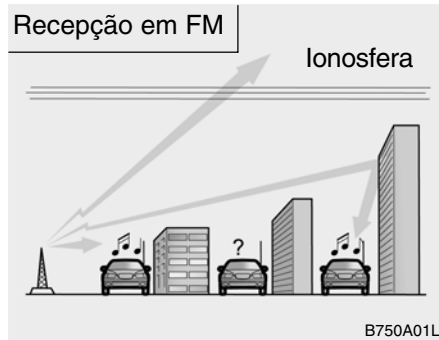

Os sinais de rádio AM e FM são emitidos a partir de antenas localizadas à volta da sua cidade. Estes sinais são interceptados pela antena no guardalamas do seu carro. Este sinal é depois recebido pelo rádio e vai para os altifalantes.

Quando um sinal forte alcança a sua antena, o sistema altamente sofisticado do seu sistema audio, assegura uma reprodução da mais alta qualidade. No entanto, em certos casos, o sinal que chega ao seu receptor não é suficientemente forte e claro.

Isto pode dever-se a factores, como sejam a distancia do emissor, a presença de outras estações com sinais fortes ou a presença de edifícios, pontes outras grandes obstruções na área.

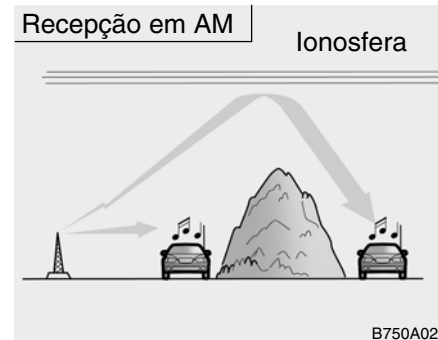

A recepção dos sinais de AM é, normalmente, melhor do que em FM. Isto deve-se ao facto das ondas de AM serem transmitidas em baixas frequencias. Estas ondas longas, de baixa frecuencia podem seguir a curvatura da Terra, em vez de seguirem a direito para a atmosfera. Além disso, dão a volta aos obstáculos, assegurando assim uma cobertura mais perfeita.

É por isso, que as emissões de AM podem ser recebidas a distancias muito maiores do que as de FM.



As emissões de FM são transmitidas a frequencias mais elevadas e não curvam de acordo com a superficie da Terra. Nestas condições, as emissões em FM começam a desaparecer a distancias muito curtas do emissor. Além disso, o sinal de FM é mais facilmente afectado por edifícios, montanhas ou outros obstáculos. Tudo isto poderá levá-lo a pensar que há qualquer problema com o seu receptor.

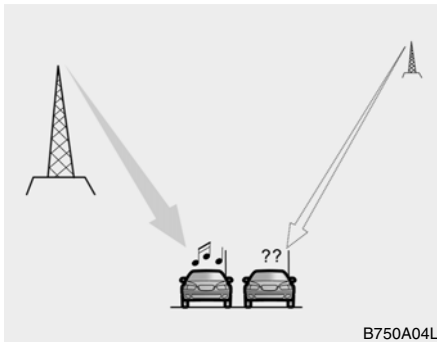

o "Fading" (Diminuição de sinal) - À medida que o seu carro se afasta do emissor, o sinal vai enfraquecendo e o som começa a desaparecer. Quando isto acontecer, sugerimos que sintonise outra estação com sinal mais forte.

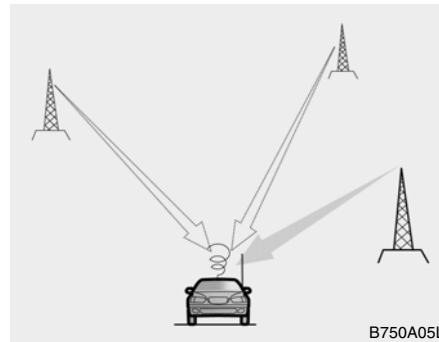

o Sons agudos/estática - Os sinais fracos de FM ou as grandes obstruções entre o emissor e o seu rádio, podem afectar o sinal, dando origem à recepção de sinais agudos ou estática. A redução no botão de controle dos agudos poderá diminuir este efeito até que o problema seja ultrapassado.

o Sobreposição de estações - à medida que o sinal de FM vai enfraquecendo, outro sinal mais forte, próximo desta frequência, começará a ser recebido. Isto deve-se ao facto que o seu rádio foi concebido para fixar o sinal mais forte.

Se tal acontecer, sintonisar outra estação com um sinal mais forte.

o Recepção múltipla - Sinais de rádio. recebidos de diversas origens podem causar distorções e sinais agudos. A causa desta anomalia é o facto de se estarem a receber sinais simultâneos, directos e reflectidos, da mesma estação, ou por sinais de duas estações diferentes mas com frequências muito próximas. Se tal acontecer, sintonisar uma estação de frequência diferente até que esta situação deixe de existir.

B750B02Y-APT

**Utilização de um telemóvel ou rádio de duas vias**

Quando se utiliza um telemóvel no interior da viatura, este poderá provocar interferências no sistema de áudio. Isto não significa que existe qualquer problema com o equipamento de áudio. Nestes casos, utilizar o telemóvel num local o mais afastado possível do equipamento de áudio.

**CUIDADO:**

Quando utilizar sistemas de comunicação tais como telemóveis ou equipamentos de rádio no interior da viatura, deverá ser montada uma antena exterior. Quando se utiliza um telemóvel ou equipamento de rádio utilizando antenas no interior de veículo, estas podem interferir com o sistema eléctrico da viatura e afectar adversamente o funcionamento do veículo.

**ATENÇÃO:**

**Não deve utilizar o telefone celular enquanto conduz; pare a viatura em lugar seguro antes de o fazer.**

K240A01TB-GPT

### OPERAÇÃO DO RÁDIO ESTÉREO (K240) (Se instalado)

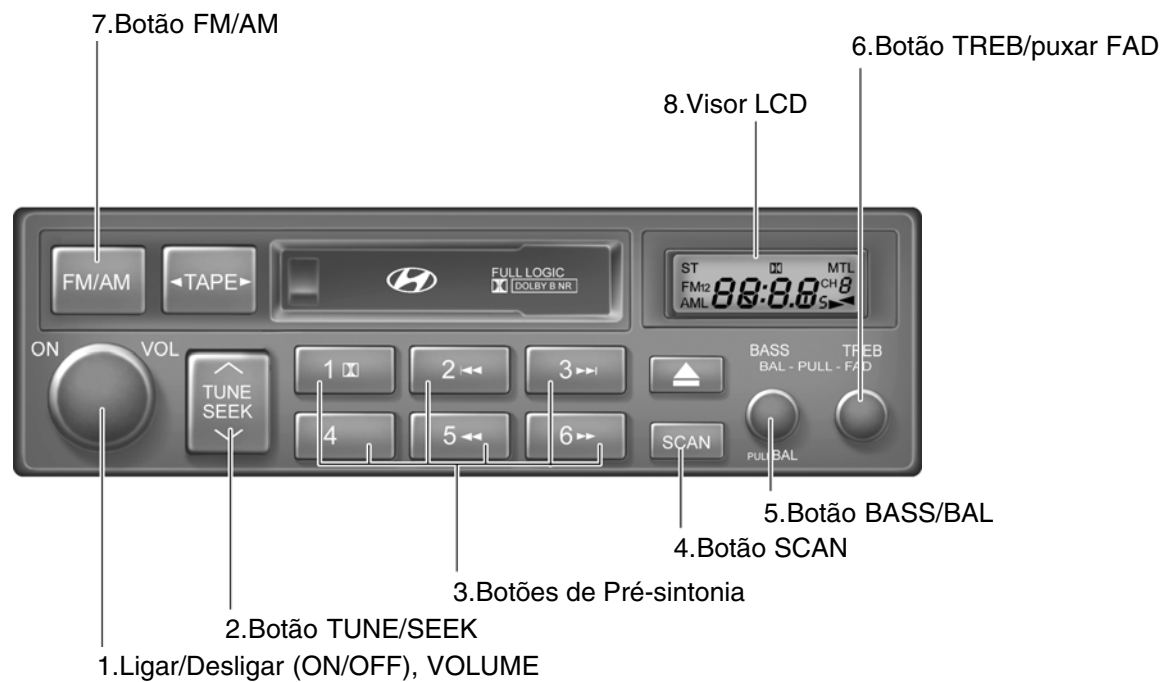



K240B01TB-GPT

### **1. LIGAR/DESLIGAR (ON/OFF), VOLUME**

Prima este botão para Ligar/Desligar o rádio quando a chave de ignição está na posição ACC ou ON. Depois de ter ligado o rádio, pode aumentar ou reduzir o volume rodando o botão para um lado ou para o outro. Prima novamente este botão para desligar o rádio.

### **2. TUNE (Sintonia)**

Prima este botão (^) durante menos de 0,5 para aumentar a frequência de sintonia.

De igual modo, prima o botão (v) durante menos de 0,5 segundos para diminuir a frequência de sintonia.

Premindo qualquer dos botões durante mais de 0,5 segundos, será ouvido um "bip" e a frequência de sintonia começa a aumentar ou diminuir rapidamente. Se libertar o botão depois de ouvir o "bip", será activada a função de pesquisa (seek).

### **o SEEK (pesquisar)**

Prima o botão (^) durante mais de 0,5 segundos e liberte-o depois de ouvir o "bip" para sintonizar a estação seguinte com a frequência mais elevada. De igual modo prima o botão (v) durante mais de 0,5 segundos e liberte-o depois de ouvir o "bip" para sintonizar a estação seguinte com a frequência mais baixa. Se a estação seleccionada estiver registada numa das memórias de pré-selecção, o número do canal memorizado será igualmente mostrado no visor.

### **3. Pré-Seleção**

Prima um destes botões durante menos de 2 segundos para sintonizar a estação registada na memória. Prima um dos botões de pré-selecção durante mais de 2 segundos para registar na memória desse botão de pré-selecção a estação que está a ouvir.

### **4. Botão SCAN (pesquisar)**

Prima um destes botões durante menos de 2 segundos para sintonizar a estação registada na memória. Prima um dos botões de pré-selecção durante mais de 2 segundos para registar na memória desse botão de pré-selecção a estação que está a ouvir.

### **5. BASS/BAL- puxar**

Prima este botão para o libertar. Rode o botão no sentido dos ponteiros do relógio para aumentar os Graves ou rode-o no sentido contrário aos ponteiros do relógio para reduzir os Graves. Puxe o botão ainda mais para fora para fazer o equilíbrio esquerda/direita (balance). Rode o botão no sentido dos ponteiros do relógio para aumentar o volume do altifalante direito. (O volume do altifalante esquerdo é reduzido). Rode o botão no sentido contrário aos ponteiros do relógio para aumentar o volume do altifalante esquerdo. (O volume do altifalante direito é reduzido).

## 6. TREB/puxar-FAD

Prima este botão para o libertar e rode-o no sentido dos ponteiros do relógio para aumentar os Agudos ou rode-o no sentido contrário aos ponteiros do relógio para reduzir os Agudos. Puxe o botão ainda mais para fora para fazer o equilíbrio frente/trás (Fader). Rode o botão no sentido contrário aos ponteiros do relógio para aumentar o volume do altifalante da frente. (O volume do altifalante traseiro é reduzido). Rode o botão no sentido dos ponteiros do relógio para aumentar o volume do altifalante traseiro. (O volume do altifalante da frente é reduzido).

## 7. Botão FM/AM

Botão de selecção das bandas FM/AM, que é utilizado para seleccionar a banda de sintonia de forma sequencial, do seguinte modo:

FM1 → FM2 → AM → FM1  
(FM1 → FM2 → M → L → FM1  
: Europa)

## 8. LCD

O visor LCD afixa as seguintes informações; banda FM1/FM2/AM frequência, número do canal pré-seleccionado e a indicação ST se a recepção for em FM estéreo.



### **CUIDADO:**

- o Não coloque bebidas perto do sistema de áudio. O sistema de leitura poderá ficar danificado se for derramado qualquer líquido sobre o mesmo.
- o Evite quaisquer impactos no sistema de áudio caso contrário o mecanismo de leitura poderá ficar danificado.

K240C01TB-GPT

**OPERAÇÃO DO LEITOR DE CASSETES (K240) (Se instalado)**

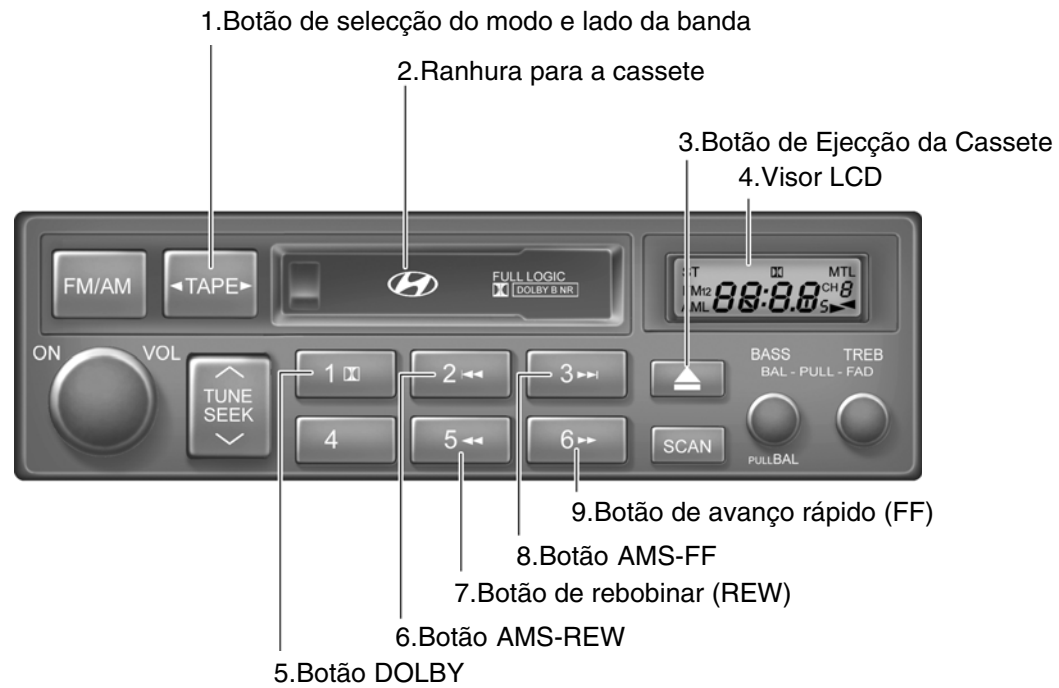

K240D01TB-GPT

### 1. Botão de selecção do modo e lado da banda

Prima este botão para ouvir a cassette que está introduzida no leitor. Depois de seleccionar o modo da banda, pode seleccionar o outro lado bastando para isso premir novamente este botão.

### 2. Ranhura para carregar a cassette

Introduza a cassette na ranhura de carregamento com o lado aberto voltado para a direita. O leitor de cassetes carrega a cassette e começa imediatamente a tocá-la mesmo quando a alimentação do leitor está desligada, desde que a chave de ignição esteja na posição "ACC" ou "ON".

### 3. Botão de Ejecção da Cassete (▲)

Prima este botão para ejectar a cassette. A cassette é ejectada mesmo que a chave de ignição esteja na posição "OFF" (desligada).

### 4. LCD

O visor LCD mostra as condições de operação da cassette que está a ouvir. Informa o condutor sobre a situação da audição, a direcção de avanço da banda, "FF" ou "REW", MTL se estiver a ser utilizada uma cassette metálica, Dolby, etc.

### 5. Botão Dolby

Quando estiver a ouvir uma cassette gravada em Dolby, prima este botão para reduzir o ruído de fundo. Se premir este botão, será apresentada a indicação □□. Se premir o botão novamente, a indicação desaparece do visor.

### 6. Botão AMS-REW (◀◀)

Prima este botão para rebobinar a cassette rapidamente e ouvi-la novamente a partir do início da música que estava a ouvir. Durante a operação da função AMS-REWINDING, a indicação "REW" aparece a piscar no visor.

Prima o botão novamente para parar a operação de rebobinagem e recomeçar a tocar a cassette.

### 7. Botão de rebobinagem (Rewind) (◀◀)

Pode rebobinar a cassette até ao início da banda premindo o botão "◀◀" enquanto a cassette estiver a tocar (a indicação "REW" é mostrada no visor). A cassette começa a tocar quando o botão "◀◀" é novamente premido durante o modo de rebobinagem (REW).

### 8. Botão AMS-FF (▶▶)

Prima este botão para fazer o avanço rápido da cassette e começar a tocar no início do segmento de música seguinte. Durante a função AMS-FF, a indicação "FF" aparece a piscar no visor.

Prima novamente o botão para parar a função "FF" e começar a ouvir a cassette.

### 9. Botão de Avanço Rápido (▶▶)

Pode avançar a cassete rapidamente até ao fim da banda premindo o botão "▶▶" quando estiver a ouvir a banda. (A indicação "FF" é mostrada no visor). A cassete começa a tocar quando o botão "▶▶" é novamente premido durante a operação do modo "FF".



#### **CUIDADO:**

- o Não introduza objectos tais como moedas na ranhura do leitor pois poderá provocar danos no aparelho.
- o Não coloque bebidas perto do sistema de áudio. O sistema de leitura poderá ficar danificado se for derramado qualquer líquido sobre o mesmo.
- o Evite quaisquer impactos no sistema de áudio caso contrário o mecanismo de leitura poderá ficar danificado.

K260A01JM-GPT

## OPERAÇÃO DO AUTO-RÁDIO ESTÉREO (K260) (Se instalado)



K260B01JM-GPT

### 1. Botão da Controlo da Alimentação Ligada/Desligada (POWER ON-OFF)

O auto-rádio pode ser operado com a chave da ignição tanto na posição "ACC" como na posição "ON". Prima o botão para ligar a alimentação (ON). O visor LCD apresenta a frequência de rádio seleccionada quando estiver no modo rádio ou a faixa do CD quando estiver no modo CD. Para desligar a alimentação (OFF), prima novamente o botão.

#### Controlo do VOLUME

Rode o botão no sentido dos ponteiros do relógio para aumentar o volume e no sentido contrário para baixar o volume.

#### Controlo do Modo (MODE)

Depois de premir o botão de selecção MODE, rode o botão no sentido dos ponteiros do relógio ou no sentido contrário para seleccionar a qualidade da tonalidade desejada.

### 2. Botão de Selecção da Sintonia (TUNE) (Manual)

Prima o lado (^) (para cima) ou o lado (v) (para baixo) do botão para aumentar ou descer a frequência. Prima e mantenha premido o lado do botão desejado para fazer passar continuamente as frequências. Liberte o botão assim que estiver seleccionada a estação desejada.

#### Operação de Busca (SEEK) (Seleção Automática de Canais)

Prima o botão de selecção TUNE durante 1 segundo ou mais. Quando libertar o botão será automaticamente sintonizada a seguinte estação disponível emitindo ao mesmo tempo um bip.

Depois de premir o lado (^) do botão durante mais de 1 segundo, ao soltá-lo sintonizará automaticamente a frequência seguinte mais elevada e depois de premir o lado (v) do botão durante mais de 1 segundo, ao soltá-lo sintonizará automaticamente a frequência mais baixa seguinte.

### 3. Botão de Selecção das ESTAÇÕES PRÉ-DEFINIDAS (PRESET STATIONS)

Podem ser pré-definidas na memória electrónica do circuito seis (6) estações para AM, FM1, e FM2.

#### COMO PRE-DEFINIR AS ESTAÇÕES

Podem ser programadas na memória do auto-rádio seis estações AM e doze estações FM. Assim, bastará apenas premir o botão de selecção da banda e/ou um dos seis botões de selecção das estações para aceder a qualquer uma das estações instantaneamente. Para programar as estações siga os passos seguintes:

- o Prima o botão de selecção da banda para seleccionar AM, FM1 ou FM2.
- o Selecione a estação desejada para ser guardada na memória por busca automática ou sintonia manual.
- o Escolha o botão de selecção da estação pré-definida que pretende utilizar para ter acesso à estação escolhida.

- o Prima o botão de selecção da estação durante mais de dois segundos. O ecrã mostra um indicador do botão de selecção com o número do botão de selecção que tiver premido. O ecrã apresenta o número da frequência a piscar depois desta ter sido memorizada. Após concluída esta operação deverá libertar o botão e proceder à programação da próxima estação desejada. Podem ser programadas 18 estações seleccionando uma estação AM e duas estações FM por botão.
- o Depois de terminar, o acesso a qualquer estação pré-definida poderá ser efectuado seleccionando a banda AM, FM1 ou FM2 e o botão da estação apropriado.

#### 4. Botão de Selecção do MODO (MODE)

Ao premir o botão MODE irá seleccionando os diferentes modos: BASS, TREBLE, FADER, BALANCE. O modo seleccionado é mostrado no ecrã.

Depois de seleccionar o modo, rode o

botão de controlo do volume no sentido dos ponteiros do relógio ou no sentido oposto.

#### Controlo BASS

Para aumentar a intensidade dos graves, rode o botão no sentido dos ponteiros do relógio e para diminuir a intensidade dos graves rode o botão no sentido oposto.

#### Controlo TREBLE

Rode o botão para a esquerda ou para a direita consoante o nível de agudos pretendido.

#### Controlo FAD

Rode o botão no sentido dos ponteiros do relógio para aumentar o som nos altifalantes de trás (o som nos altifalantes da frente diminui). Se rodar o botão de controlo no sentido contrário ao dos ponteiros do relógio, aumenta o som nos altifalantes da frente (o som nos altifalantes de trás diminui).

#### Controlo BALANCE

Rode o botão no sentido dos ponteiros do relógio para aumentar o som no altifalante do lado direito (o som no altifalante do lado esquerdo diminui). Se rodar o botão de controlo no sentido contrário ao dos ponteiros do relógio, aumenta o som no altifalante do lado esquerdo (o som no altifalante do lado direito diminui).

#### CUIDADO:



- o **Não coloque bebidas perto do sistema de áudio. O sistema de leitura poderá ficar danificado se for derramado qualquer líquido sobre o mesmo.**
- o **Evite quaisquer impactos no sistema de áudio caso contrário o mecanismo de leitura poderá ficar danificado.**



K260C01JM-GPT

**OPERAÇÃO DO LEITOR DE CDs (K260) (Se instalado)**

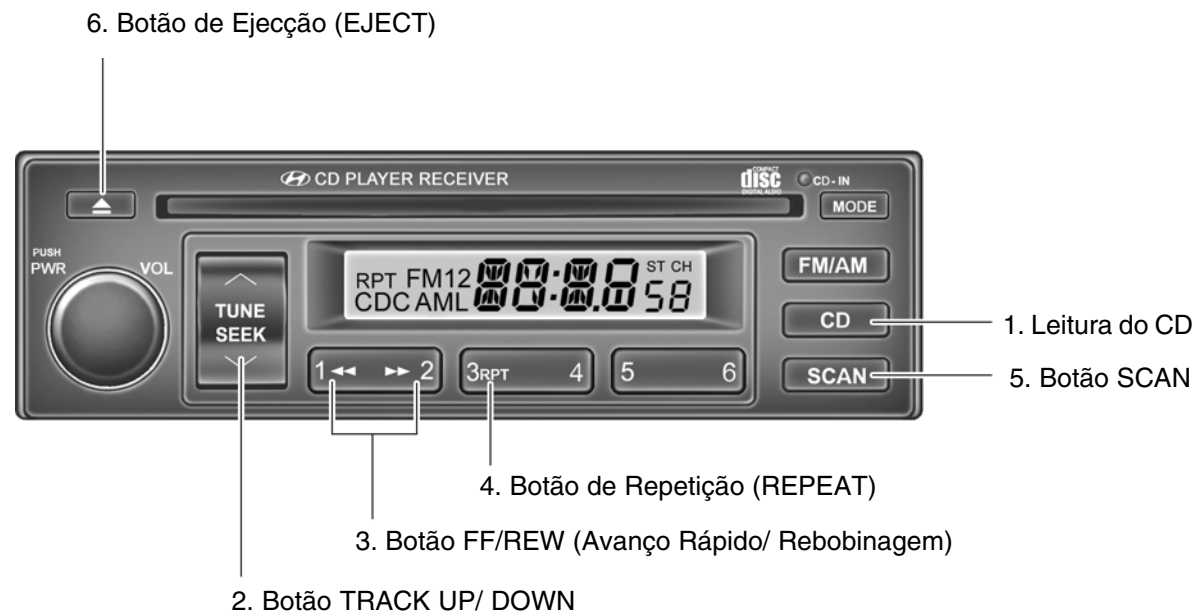

B260D02O-APT

### 1. Leitura do CD

- o Introduza o CD com a etiqueta virada para cima.
- o Introduza o CD para dar início à leitura, enquanto está a ouvir rádio.
- o Quando tiver um CD no compartimento, basta premir a tecla PLAY para dar início à leitura mesmo que esteja a ouvir rádio.
- o O leitor de CDs pode ser utilizado com a chave da ignição na posição "ON" ou na posição "ACC".

### 2. TRACK UP/DOWN

- o A melodia desejada do CD que estiver a tocar pode ser seleccionada através do número da melodia.
- o Prima uma vez o botão (^) para avançar até ao início da melodia seguinte. Prima uma vez o botão (v) para voltar ao início da melodia.

### 3. FF/REW (▶▶/◀◀)

Se deseja fazer um avanço ou um retrocesso rápido no CD, prima e mantenha premido o botão FF (▶▶) ou o botão REW (◀◀). Quando libertar o botão, o leitor retomará a leitura do CD.

### 4. Botão REPEAT

- o Para repetir a leitura da melodia que estiver a ouvir, prima o botão RPT. Para cancelar a repetição prima novamente o botão.
- o Se não libertar o botão RPT quando a melodia terminar, esta voltará a ser tocada automaticamente. Este processo continuará até que prima novamente este botão.

### 5. Botão SCAN

- o Prima o botão SCAN para ouvir os primeiros 10 segundos de cada melodia.
- o Prima novamente o botão SCAN no espaço de 10 segundos para ouvir a melodia desejada.

### 6. BOTÃO EJECT (Ejecção do CD)

Quando o botão de Ejecção EJECT  é premido com o CD no interior do leitor, o CD é ejectado.

#### NOTA:

- o **Se o leitor de CDs não funcionar correctamente ou se for mostrado o código de avaria ER2, utilize um dos dois seguintes métodos para repor o funcionamento do leitor de CDs.**
  - **Retire o fusível de áudio durante 5 minutos. Em seguida, instale novamente o fusível.**
  - **Desligue o terminal negativo da bateria e espere 5 minutos. Em seguida, ligue novamente o terminal negativo da bateria.**
- o **Para assegurar o funcionamento adequado do aparelho, mantenha a temperatura no interior do veículo dentro dos parâmetros normais utilizando o sistema de ar condicionado ou do aquecimento do veículo.**

- o Quando substituir o fusível, faça-o utilizando outro com a mesma capacidade.
- o As estações de rádio pré-definidas serão apagadas se a bateria do veículo for descarregada. Se esta situação ocorrer terá de reprogramar todos os dados.
- o Não utilize nenhum tipo de óleo nas partes rotativas. Mantenha objectos como magnetos, chaves de parafusos e outros objectos metálicos afastados do mecanismo do leitor e das cabeças (de leitura da fita).
- o Este equipamento foi concebido para funcionar apenas com baterias de 12 Volts CC com fio de terra negativo.
- o Esta unidade é fabricada com peças de precisão. Não tente desmontar nem afinar nenhuma destas peças.
- o Quando estiver a conduzir o seu veículo, certifique-se de que tem o som num volume suficientemente baixo de modo a que possa ouvir os ruídos exteriores.

- o Não exponha este equipamento (incluindo os altifalantes) à água ou humidade excessiva.

**CUIDADO:**

- o Não introduza CDs empenados ou de fraca qualidade no leitor de CDs pois poderá provocar danos no aparelho.
- o Não introduza objectos tais como moedas na ranhura do leitor pois poderá provocar danos no aparelho.
- o Não coloque bebidas perto do sistema de áudio. O sistema de leitura poderá ficar danificado se for derramado qualquer líquido sobre o mesmo.
- o Evite quaisquer impactos no sistema de áudio caso contrário o mecanismo de leitura poderá ficar danificado.

- o Conduzir em troços fora de estrada ou outras vibrações podem provocar saltos na leitura do CD. Não utilize o sistema de áudio em troços fora de estrada pois os CDs podem ficar riscados ou danificados.
- o Não segure nem puxe o CD para fora com as mãos enquanto o CD estiver a ser puxado para o interior pelo mecanismo do aparelho. Caso contrário pode riscar o CD ou provocar danos no leitor de CDs.

HMP280A01TB-GPT

## FUNCIONAMENTO DO RÁDIO ESTÉREO (M 280) (Se instalado)

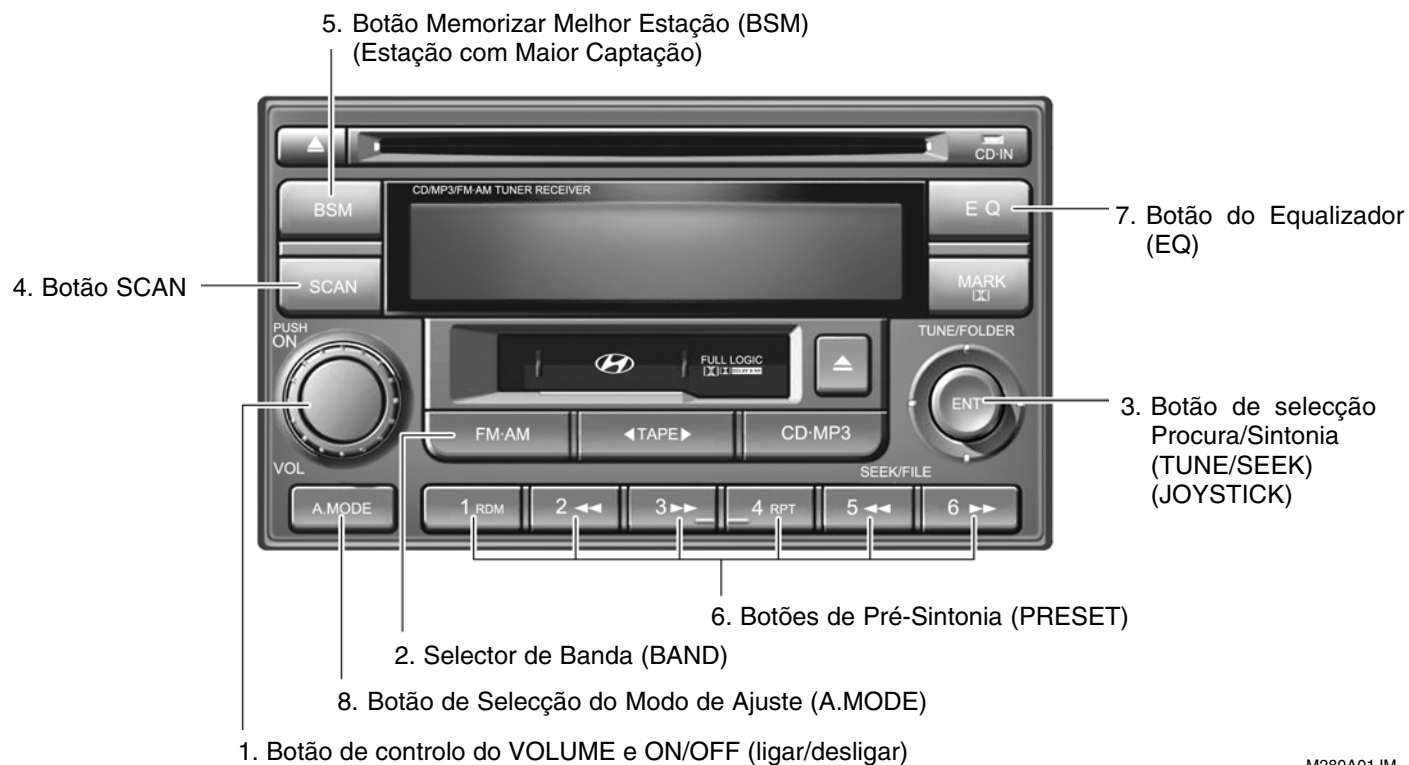

HMP280B01TB-GPT

### 1. Botão da Alimentação ON/OFF (Ligar/ Desligar)

- o O auto-rádio pode ser operado com a chave da ignição tanto na posição "ACC" como na posição "ON". Prima o botão para ligar a alimentação (ON). O visor apresenta a frequência de rádio seleccionada quando estiver no modo rádio, o indicador de avanço da fita no modo cassete ou a faixa do CD-MP3 tanto no modo CD-MP3 como no modo CD AUTO CHANGER. Para desligar a alimentação (OFF), prima novamente o botão.
- o Prima FM-AM, TAPE ou CD-MP3 para seleccionar a função desejada sem premir o botão de controlo da alimentação ON/OFF.

### Controlo do VOLUME

Rode o botão no sentido dos ponteiros do relógio para aumentar o volume e no sentido contrário para baixar o volume.

### 2. Selector de Banda (BAND)

Prima o selector de banda FM-AM para comutar entre as bandas AM, FM1 e FM2. O modo seleccionado é mostrado no visor.

### 3. Botão de Selecção da Sintonia (TUNE) (Manual)

Prima o botão de selecção da Sintonia (TUNE) (JOY STICK) para cima ou para baixo para sintonizar a frequência. Quando a estação estiver seleccionada, liberte o botão.

### Operação de Busca (SEEK) (Selecção Automática de Canais)

Prima o botão de selecção TUNE (JOY STICK) para a direita ou para esquerda, a frequência será automaticamente sintonizada na seguinte/anterior estação disponível.

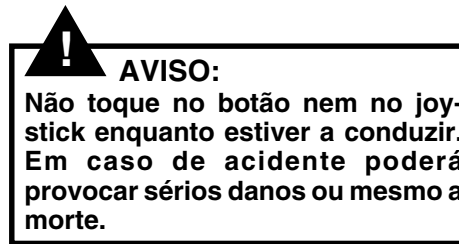

### 4. Botão SCAN

Quando o botão SCAN é premido, a frequência vai aumentando e as estações em boas condições de recepção vão sendo sintonizadas uma após a outra, durante 5 segundos. Para terminar a busca, prima novamente o botão SCAN.

### 5. Memorizar Melhor Estação (BSM) (Estação com Maior Captação)

Quando o botão BSM é premido, os seis canais com maior captação são seleccionados e guardados em memória. As estações seleccionadas são guardadas pela sequência das frequências a partir da primeira tecla de pré-sintonia.

## 6. Botões de Pré-sintonia das Estações (PRESET STATIONS)

Podem ser pré-sintonizadas no circuito electrónico da memória (6) estações de AM, FM e FM2 respectivamente.

### COMO PRÉ-SINTONIZAR AS ESTAÇÕES

Podem ser programadas na memória do auto-rádio seis (6) estações de AM e doze (12) de FM. Assim, com um simples premir do botão de selecção da banda e/ou premindo um dos seis botões de selecção da estação, poderá sintonizar instantaneamente uma destas estações. Para programar as estações, siga os passos mostrados abaixo:

- o Prima o botão de selecção da banda para seleccionar as estações de AM, FM e FM2.
- o Selecciona a estação desejada para ser memorizada utilizando a procura, a busca ou a sintonia manual.

- o Determine qual o botão de pré-selecção de estação que pretende utilizar para aceder a essa estação.
- o Prima o botão de selecção da estação durante mais de dois segundos. Um indicador sonoro será ouvido enquanto estiver a premir o botão. Em seguida, liberte o botão, e siga com a programação da estação desejada seguinte. Podem ser programadas um máximo de 18 estações donde uma estação de AM e duas estações FM por botão.
- o Depois de terminado este procedimento, qualquer estação pré-seleccionada poderá ser acedida seleccionando a banda AM, FM ou FM2 e o respectivo botão.

## 7. EQUALIZADOR (EQ)

Prima o botão EQ para seleccionar os modos CLASSIC, JAZZ, ROCK e DEFEAT de forma a obter a qualidade da tonalidade desejada. De cada vez que premir este botão as indicações mudam como mostrado a seguir;

CLASSIC → JAZZ → ROCK → DEFEAT  

## 8. Botão de Selecção do Modo de Ajuste (A.MODE)

Ao premir o botão A.MODE muda os modos BASS, BALANCE, TREBLE e FADER.

O modo seleccionado é apresentado no visor.

Depois de seleccionar o modo desejado, faça girar o botão de controlo do volume no sentido dos ponteiros do relógio ou no sentido contrário.

### Controlo BASS (Baixos)

Para aumentar a tonalidade dos baixos, rode o botão no sentido dos ponteiros do relógio, enquanto que para diminuir rode no sentido oposto ao dos ponteiros do relógio.

### Controlo BALANCE

Rode o botão no sentido dos ponteiros do relógio para aumentar o som dos altifalantes do lado direito (o som dos altifalantes do lado esquerdo será atenuado). Se rodar o botão de controlo no sentido oposto ao dos ponteiros do relógio aumenta o som dos altifalantes

do lado esquerdo (o som dos altifalantes do lado direito será atenuado).

### **Controlo TREBLE (Agudos)**

Rode o botão para a esquerda ou para a direita para obter a tonalidade de agudos desejada.

### **Controlo do FADER (FAD)**

Rode o botão de controlo no sentido dos ponteiros do relógio para realçar o som das colunas de trás (o som das colunas da frente será atenuado). Quando o botão de controlo é rodado no sentido oposto ao dos ponteiros do relógio, o som das colunas da frente será realçado (o som das colunas de trás será atenuado).



#### **CUIDADO:**

- o Não coloque bebidas perto do sistema de áudio. O sistema de leitura poderá ficar danificado se for derramado qualquer líquido sobre o mesmo.
- o Evite quaisquer impactos no sistema de áudio caso contrário o mecanismo de leitura poderá ficar danificado.

HMP280C01TB-GPT

### FUNCIONAMENTO DO LEITOR DE CASSETES (M280) (Se instalado)

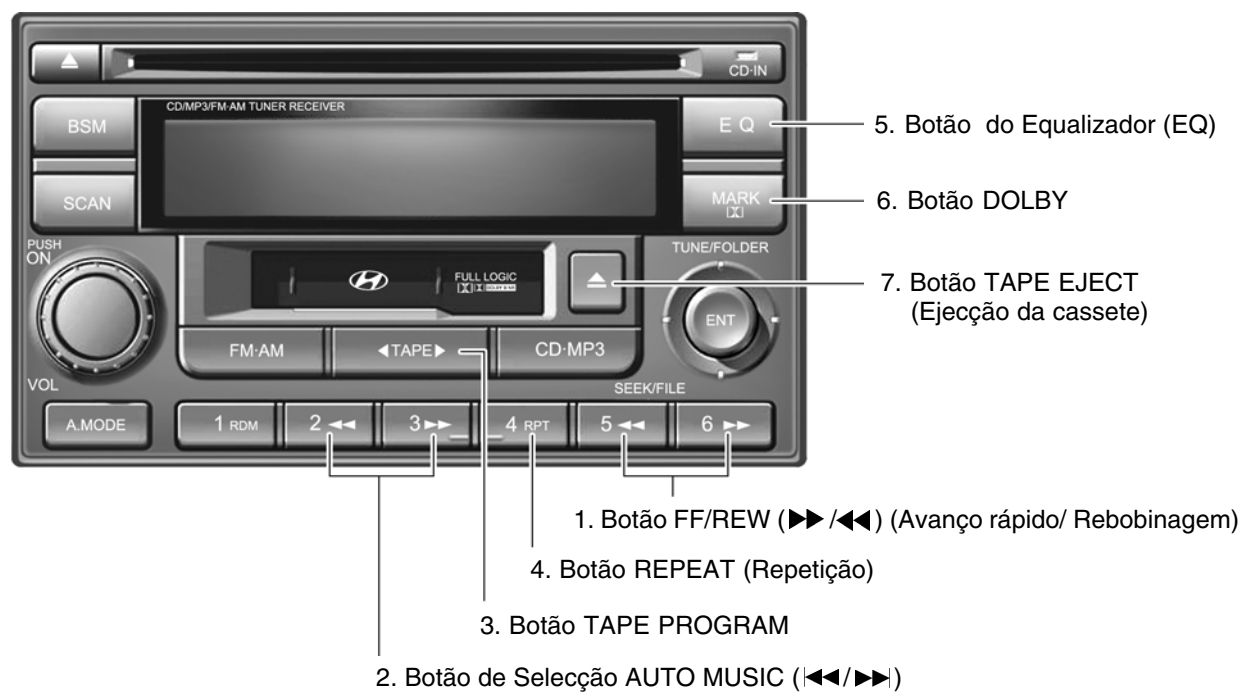



H290D010-GAT

**1. FF/REW****(Avanço Rápido/Rebobinagem)**

- o Tem início o avanço rápido (FF) da fita quando o botão FF (▶▶) é premido durante o modo PLAY (leitura) ou o modo REW (rebobinagem).
- o Tem início a leitura (PLAY) da fita quando o botão FF (▶▶) é novamente premido durante o modo FF.
- o Tem início a rebobinagem (REW) da fita quando o botão REW (◀◀) é premido durante o modo PLAY (leitura) ou o modo FF (avanço rápido).
- o Tem início a leitura (PLAY) da fita quando o botão REW (◀◀) é novamente premido durante o modo REW.

**2. Botão AUTO MUSIC Select**

Prima este botão para encontrar o ponto de início de cada faixa numa cassete de música pré-gravada. O espaço em branco entre cada faixa (deve ter pelo menos 4 segundos) pode ser detectado pelo botão AUTO MUSIC Select.

- o Se premir o botão ▶▶tocará o início do seguinte segmento de música.
- o Se premir o botão ◀◀terá início a música que tiver acabado de ouvir.

**3. Botão TAPE PROGRAM**

- o Esta função permite tocar o lado oposto da fita bastando para isso premir o botão TAPE PROGRAM. É apresentada uma seta no visor para indicar o sentido de avanço da fita.
- o Prima o botão TAPE para activar esta função sem premir o botão de controlo da alimentação ON-OFF.

**4. REPEAT**

- o Para ouvir novamente a faixa que está a escutar, prima o botão RPT. Para cancelar prima novamente o botão.
- o Se não desactivar a operação RPT quando a faixa tiver terminado, esta será automaticamente tocada de novo. Este processo continuará até o botão ser novamente premido.

**5. Equalizador (EQ)**



Prima o botão EQ para seleccionar os modos CLASSIC, JAZZ, ROCK e DEFEAT de forma a obter a qualidade da tonalidade desejada. De cada vez que premir este botão as indicações no visor mudam como mostrado a seguir;

CLASSIC → JAZZ → ROCK → DEFEAT  

## 6. DOLBY

Se durante a leitura (PLAY) da cassete ouvir ruídos de fundo, poderá reduzi-los consideravelmente premindo apenas o botão DOLBY. Se desejar cancelar a função DOLBY, prima novamente o botão.

## 7. TAPE EJECT (Ejectar cassete)

- o Se premir o botão  com a cassete inserida no leitor, esta é ejectada.
- o Se premir o botão  durante o modo FF/REW, a cassete é ejectada.

### NOTA:

- o Para assegurar o correcto funcionamento da unidade, mantenha uma temperatura normal no interior do veículo utilizando o ar condicionado ou o sistema de aquecimento do veículo.
- o Quando substituir um fusível substitua-o por outro com a capacidade correcta.

- o As estações pré-seleccionadas são todas apagadas quando a bateria do automóvel é desligada. Assim, nessa eventualidade, será necessário repetir todos os procedimentos.
- o Não adicione óleo a qualquer parte móvel. Mantenha magnetos, chaves de fendas ou quaisquer outros objectos metálicos afastados dos mecanismos e da cabeça de leitura.
- o Este equipamento foi concebido para ser utilizado apenas em sistemas com baterias de 12 volt DC com terra negativa.
- o Esta unidade é composta por peças de grande precisão. Não tente desmontar ou afinar quaisquer peças.
- o Enquanto estiver a conduzir o seu veículo, certifique-se de que o volume do seu rádio está num nível adequado de forma a permitir ouvir os sons do exterior.
- o Não deixe este equipamento exposto à água ou humidade excessiva (incluindo colunas e cassetes).



### CUIDADO:

- o Não introduza objectos tais como moedas na ranhura do leitor pois poderá provocar danos no aparelho.
- o Não coloque bebidas perto do sistema de áudio. O sistema de leitura poderá ficar danificado se for derramado qualquer líquido sobre o mesmo.
- o Evite quaisquer impactos no sistema de áudio caso contrário o mecanismo de leitura poderá ficar danificado.

HMP280E01TB-GPT

**FUNCIONAMENTO DO LEITOR DE CDs (compatível com MP3/WMA/AAC) (M 280) (Se instalado)**

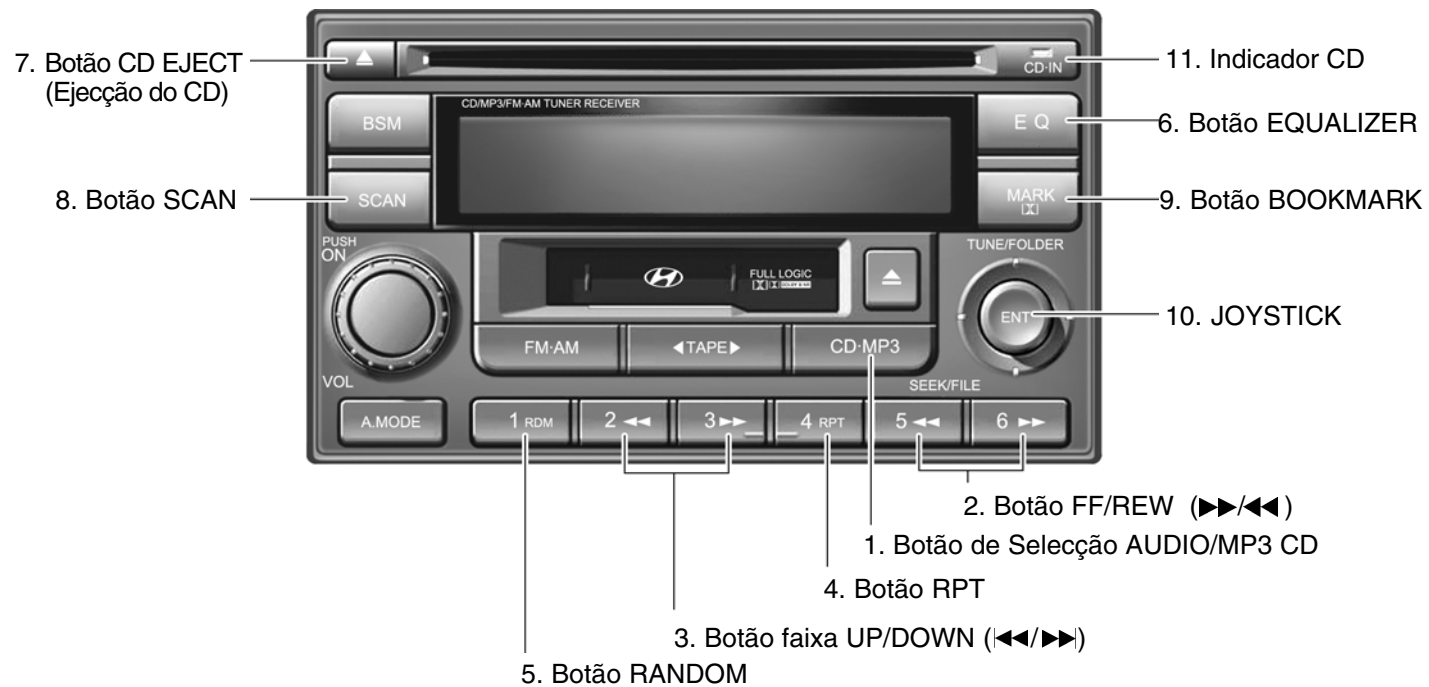

M280E01JM

H290F010-GPT

### 1. Botão de Selecção AUDIO/MP3 CD

- o Introduza o CD com a etiqueta para cima.
- o Introduza o CD para dar início à leitura, durante o funcionamento do auto-rádio ou do leitor de cassetes.
- o Se um CD estiver introduzido no leitor e se premir o botão CD, este começará a tocar mesmo que esteja a ser utilizado o rádio ou o leitor de cassetes.
- o O leitor de CDs pode ser utilizado com o comutador da ignição tanto na posição "ON" como na posição "ACC".
- o Prima o botão MP3 CD para activar esta função sem premir o botão de controlo da Alimentação ON-OFF.

#### NOTA:

- o **Não cole nenhum papel nem fita adesiva, etc., em nenhum dos lados do CD pois pode causar um mau funcionamento.**

- o **A unidade não faz a leitura de nenhum CDR (Recordable CD - gravável) nem CD-RW (Rewritable CD - regravável) que não tenha sido finalizado. Por favor consulte o manual do gravador de CD-R/CD-RW ou do software do CD-R/CD-RW para mais informações sobre o processo de finalização.**
- o **De acordo com o estado de gravação, alguns CR-Rs/CD-RWs poderão não funcionar neste aparelho.**

### 2. FF/REW (▶▶/◀◀) (Avanço rápido/Rebobinagem)

Se desejar avançar rapidamente ou recuar pelas faixas do CD, prima e mantenha premido o botão FF (▶▶) ou o botão REW (◀◀). Quando soltar o botão, o leitor dará início à leitura.

### 3. FAIXA UP/DOWN (CIMA/BAIXO)

- o A faixa desejada do CD que estiver a tocar pode ser seleccionada bastando para isso utilizar o número da faixa.
- o Prima uma vez o botão ◀◀ para saltar para o início da faixa seguinte. Prima uma vez o botão ▶▶ para regressar ao início da faixa.

### 4. REPEAT (RPT - REPETIÇÃO)

- o Para repetir a faixa que estiver a ouvir, prima o botão RPT. Para cancelar esta função prima novamente o botão RPT.
- o Para repetir a música do folder seleccionado, prima o botão RPT durante mais de 2 segundos. Para cancelar esta função prima novamente este botão. (Apenas CD-MP3.)
- o Se não tiver desactivado a operação RPT quando a faixa tiver terminado, esta será automaticamente tocada de novo. Este processo só termina quando premir novamente este botão.

### 5. RANDOM (RDM)

- o Prima o botão RDM para ouvir as faixas por ordem aleatória, em vez de por ordem sequencial. Prima novamente este botão para cancelar a leitura aleatória.
- o Para ouvir a música do folder seleccionado por ordem aleatória, prima o botão RDM durante mais de 2 segundos. Para cancelar esta função, prima novamente este botão. (Apenas CD-MP3).

### 6. EQUALIZADOR (EQ)

Prima o botão EQ para seleccionar os modos CLASSIC, JAZZ, ROCK e DEFEAT de forma a obter a qualidade da tonalidade desejada. De cada vez que premir este botão as indicações no visor mudam como mostrado a seguir;

CLASSIC → JAZZ → ROCK → DEFEAT  

### 7. EJECTAR CD

Ao premir o botão  com um CD no interior do leitor, este é ejectado.

### 8. SCAN

- o Prima o botão SCAN para ouvir os primeiros 10 segundos de cada faixa.
- o Para ouvir os 10 primeiros segundos de cada faixa do folder seleccionado, prima o botão SCAN durante pelo menos 2 segundos. (Apenas CD-MP3).
- o Quando tiver atingido a faixa desejada, prima novamente o botão SCAN no espaço de 10 segundos.

### 9. BOOKMARK (MARK)

Quando o leitor de CDs estiver a funcionar, a faixa desejada poderá ser marcada bastando para isso utilizar o botão MARK.

- o Para marcar a faixa desejada prima durante pelo menos 2 segundos o botão MARK. Será apresentado no visor LCD o símbolo "++" ao mesmo tempo que é ouvido um bip. Para ouvir as faixas marcadas prima o botão MARK no espaço de um segundo.
- o Para apagar as faixas marcadas prima o botão MARK durante mais de 2 segundos. Apagará as marcas e o símbolo "++" desaparecerá do visor ao mesmo tempo que ouve um bip.

### 10. JOYSTICK (ENT)

- o Pode saltar a faixa premindo o JOYSTICK para a direita ou para a esquerda. Depois de seleccionar a faixa desejada, prima o JOYSTICK para ouvir a faixa. Se não premir o JOYSTICK no espaço de 5 segundos, a faixa anterior será tocada novamente.

- o Pode mover-se no folder premindo o JOYSTICK para cima ou para baixo. Depois de ter passado para o folder desejado, prima o JOYSTICK para ouvir a faixa seleccionada. Se não premir o JOYSTICK no espaço de 5 segundos, a faixa anterior será tocada novamente. (Apenas CD-MP3).

**NOTA:**

- o **Para assegurar o correcto funcionamento da unidade, mantenha uma temperatura normal no interior do veículo utilizando o ar condicionado ou o sistema de aquecimento do veículo.**
- o **Quando substituir um fusível substitua-o por outro com a capacidade correcta.**
- o **As marcas são todas apagadas quando a bateria do automóvel é desligada ou a alimentação é desligada. Assim, nessa eventualidade, será necessário repetir todos os procedimentos.**

- o **Este equipamento foi concebido para ser utilizado apenas em sistemas com baterias de 12 volt DC com terra negativa.**
- o **Esta unidade é composta por peças de grande precisão. Não tente desmontar ou afinar quaisquer peças.**
- o **Enquanto estiver a conduzir o seu veículo, certifique-se de que o volume do seu aparelho está num nível adequado de forma a permitir ouvir os sons do exterior.**
- o **Não deixe este equipamento exposto à água ou humidade excessiva (incluindo colunas e cassetes).**

HMP280G01JM-GPT

**FUNCIONAMENTO DO CARREGADOR DE CDs (M 280) (Se instalado)**

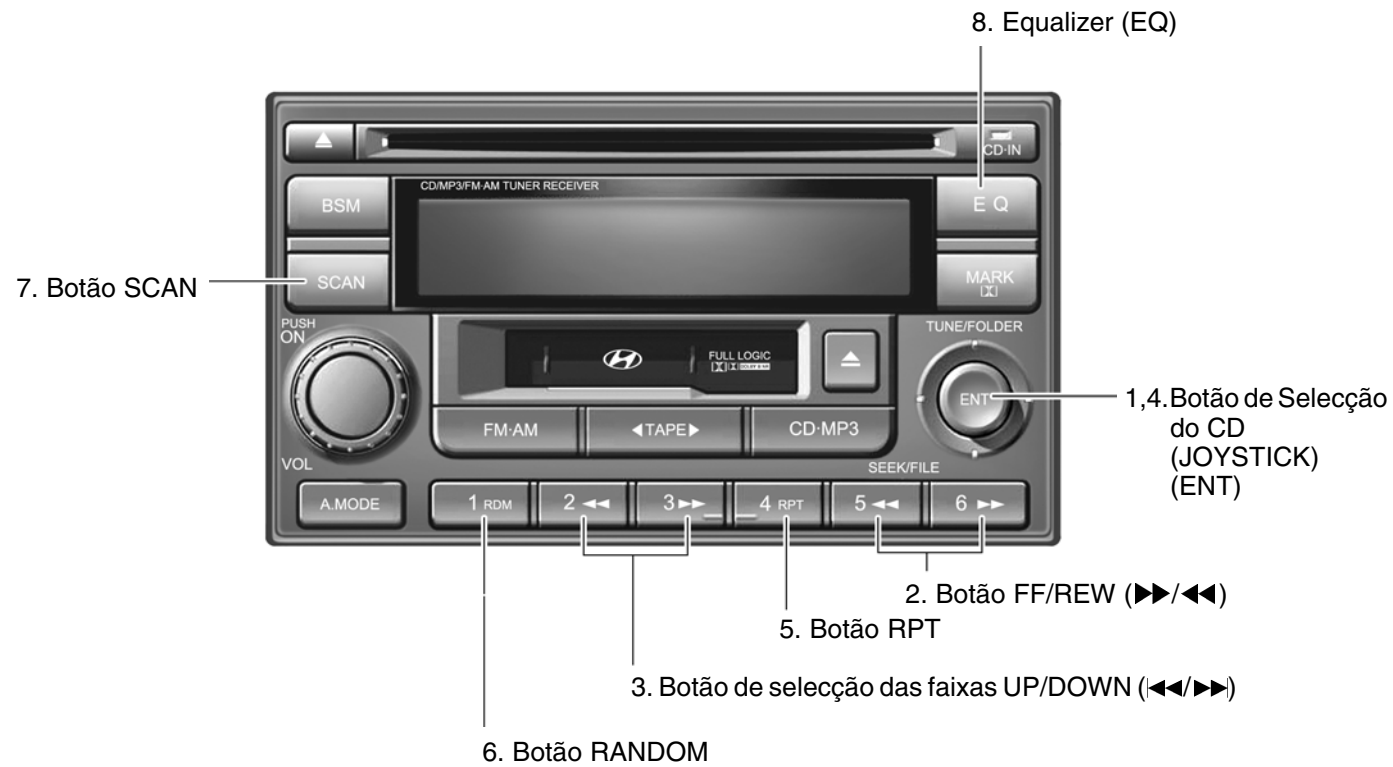

M280G01JM

B290H01JM-GPT

### 1. Botão de Selecção do CD (JOYSTICK)

Para seleccionar o CD desejado, prima o botão de selecção do CD (DISC) (JOYSTICK) para cima ou para baixo. Depois de seleccionar o CD desejado, prima o número do CD do carregador.

### 2. FF/REW (▶▶/◀◀) (Avanço rápido/Rebobinagem)

Se desejar avançar rapidamente ou recuar pelas faixas do CD, prima e mantenha premido o botão FF (◀◀) ou o botão REW (▶▶).

Quando soltar o botão, o leitor de CDs dará início à leitura.

### 3. FAIXA UP/DOWN (CIMA/BAIXO)

- o A faixa desejada do CD que estiver a tocar pode ser seleccionada utilizando o número da faixa.

- o Prima uma vez o botão ▶▶ para saltar para o início da faixa seguinte. Prima uma vez o botão ◀◀ para regressar ao início da faixa.

### 4. JOYSTICK

Pode saltar a faixa premindo o JOYSTICK para a direita ou para a esquerda.

Depois de seleccionar a faixa desejada, prima o JOYSTICK para ouvir a faixa. Se não premir o JOYSTICK no espaço de 5 segundos, a faixa anterior será tocada novamente.

### 5. REPEAT (RPT - REPETIÇÃO)

- o Para repetir a faixa que estiver a ouvir, prima o botão RPT. Para cancelar esta função prima novamente o botão RPT.
- o Se não tiver desactivado a operação RPT quando a faixa tiver terminado, esta será automaticamente tocada de novo. Este processo só termina quando premir novamente este botão.

### 6. RANDOM (RDM)

Prima o botão RDM para ouvir as faixas por ordem aleatória, em vez de por ordem sequencial. Prima novamente este botão para cancelar a leitura aleatória.

### 7. SCAN

- o Prima o botão SCAN para ouvir os primeiros 10 segundos de cada faixa.
- o Quando tiver atingido a faixa desejada, prima novamente o botão SCAN no espaço de 10 segundos.

### 8. EQUALIZADOR (EQ)

Prima o botão EQ para seleccionar os modos CLASSIC, JAZZ, ROCK e DEFEAT de forma a obter a qualidade da tonalidade desejada. De cada vez que premir este botão as indicações no visor mudam como mostrado a seguir;

CLASSIC → JAZZ → ROCK → DEFEAT





**NOTA:**

- o Quando substituir um fusível substitua-o por outro com a capacidade correcta.
- o Este equipamento foi concebido para ser utilizado apenas em sistemas com baterias de 12 volt DC com terra negativa.
- o Esta unidade é composta por peças de grande precisão. Não tente desmontar ou afinar quaisquer peças.
- o Enquanto estiver a conduzir o seu veículo, certifique-se de que o volume do seu aparelho está num nível adequado de forma a permitir ouvir os sons do exterior.

**CUIDADO:**

Não introduza CDs empenados nem de qualidade duvidosa no carregador de CDs pois poderá causar danos no aparelho.

B890A01TB-GPT

**CÓDIGOS DE AVARIAS DO APARELHO DE ÁUDIO (apenas M280)**

Se aparecer qualquer indicação de erro no visor enquanto estiver a utilizar o modo CD ou TAPE, procure a causa no quadro mostrado abaixo. Se não conseguir solucionar o erro, leve o seu automóvel ao seu concessionário Hyundai.

INDICAÇÃO	CAUSA	SOLUÇÃO
Er2	ERRO MECÂNICO NO LEITOR DE CASSETES/ CDs (ERRO EJECCÃO, ERRO CARREGAMENTO)	Depois de reiniciar a unidade de áudio, prima o botão de ejeccão. Se o CD não for ejectado, consulte o seu concessionário Hyundai.
Er3	ERRO "FOCUS" ERRO NA LEITURA DE DADOS	Certifique-se de que o CD não está riscado nem danificado. Prima o botão de ejeccão e retire o CD. Em seguida, introduza um CD em bom estado.
Er6	ERRO NO CD	Verifique se o CD foi introduzido correctamente no leitor.
Er7	ERRO DE CARREGAMENTO	Verifique se o CD foi introduzido correctamente no leitor.
Er8	ERRO DECK DE CASSETES	Depois de reiniciar a unidade de áudio, prima o botão de ejeccão. Se a cassete não for ejectada, consulte o seu concessionário Hyundai.
HHH	ERRO EJECCÃO DA CASSETE	O código de avaria desaparecerá automaticamente quando a temperatura voltar ao normal.

J290A01JM-GPT

### OPERAÇÃO DO AUTO-RÁDIO ESTÉREO (J290) (Se instalado)



J290A01JM

J290B01JM-GPT

### 1. Botão da Controlo da Alimentação Ligada/Desligada (POWER ON-OFF)/ VOLUME

O auto-rádio pode ser operado com a chave da ignição tanto na posição "ACC" como na posição "ON". Prima o botão para ligar a alimentação "ON". O visor apresenta a frequência de rádio seleccionada quando estiver no modo rádio, o indicador com o sentido de avanço da fita quando estiver no modo TAPÉ ou a faixa do CD quando estiver no modo CD AUTO CHANGER. Para desligar a alimentação (OFF), prima novamente o botão.

### Controlo do VOLUME

Rode o botão no sentido dos ponteiros do relógio para aumentar o volume e no sentido contrário para baixar o volume.

### 2. Selector de BANDA (BAND)

Premindo o botão selecciona sequencialmente as bandas AM, FM1 e FM2. O modo seleccionado é apresentado no ecrã.

### 3. Botão de Selecção de Busca (SEEK)(Selecção Automática de Canais)

Prima o botão de selecção TUNE durante 1 segundo ou mais. Depois de premir o lado (▲) do botão o aparelho sintoniza automaticamente a frequência seguinte mais elevada e depois de premir o lado (▼) do botão a unidade sintoniza automaticamente a frequência mais baixa seguinte.

### 4. Botões de Selecção das ESTAÇÕES PRÉ-DEFINIDAS (PRESET STATIONS)

Podem ser pré-definidas na memória electrónica do circuito seis (6) estações para AM, FM1, e FM2.

### COMO PRE-DEFINIR AS ESTAÇÕES

Podem ser programadas na memória do auto-rádio seis estações AM e doze estações FM. Assim, bastará apenas premir o botão de selecção AM/FM e/ou um dos seis botões de selecção das estações para aceder a qualquer uma dessas estações instantaneamente. Para programar as estações siga os passos seguintes:

- o Prima o botão de selecção AM/FM para seleccionar AM, FM1 ou FM2.
- o Selecciona a estação desejada para ser guardada na memória por busca automática ou sintonia manual.
- o Escolha o botão de selecção da estação pré-definida que pretende utilizar para ter acesso à estação escolhida.
- o Prima o botão de selecção da estação durante mais de dois segundos. O ecrã mostra um indicador do botão de selecção com o número do botão de selecção que tiver premido. O ecrã apresenta o número da frequência a piscar depois desta ter sido memorizada.

Após concluída esta operação deverá libertar o botão e proceder à programação da próxima estação desejada. Podem ser programadas 18 estações seleccionando uma estação AM e duas estações FM por botão.

- o Depois de terminar, o acesso a qualquer estação pré-definida poderá ser efectuado seleccionando a banda AM, FM1 ou FM2 e o botão da estação apropriado.

### 5. Botão Best Station Memory (BSM)

Quando o botão BSM é premido durante dois segundos ou mais, os seis canais situados na zona de maior intensidade são seleccionados e guardados na memória. As estações seleccionadas são guardadas na sequência da primeira tecla pré-definida.

### 6. Botão EQ

Prima o botão EQ para seleccionar o modo CLASSIC, JAZZ, ROCK e DEFEAT MODE, consoante a sonoridade pretendida. De cada vez que prime o botão surgem no ecrã as indicações pela ordem seguinte:

CLASSIC → JAZZ → ROCK → DEFEAT  
↑

### 7. Botão de Selecção TUNE (Manual)

Rode o botão no sentido dos ponteiros do relógio para aumentar a frequência e rode o botão no sentido oposto para reduzir a frequência.

### Botão de Selecção do Modo (MODE)

Ao premir o botão MODE irá seleccionar os diferentes modos: BASS, MIDDLE, TREBLE, FADER e BALANCE.

O modo seleccionado é mostrado no ecrã.

Depois de seleccionar o modo, rode o botão de selecção do modo no sentido dos ponteiros do relógio ou no sentido oposto.

### Controlo BASS

Para aumentar a intensidade dos graves (BASS), rode o botão no sentido dos ponteiros do relógio e para diminuir a intensidade dos graves (BASS) rode o botão no sentido oposto.

### Controlo MID

Para aumentar MID, rode o botão no sentido dos ponteiros do relógio e para diminuir MID, rode o botão no sentido oposto.

### Controlo TREBLE

Para aumentar o nível dos agudos (TREBLE), rode o botão no sentido dos ponteiros do relógio e para diminuir o nível dos agudos (TREBLE) rode o botão no sentido oposto.

### **Controlo FAD**

Rode o botão no sentido dos ponteiros do relógio para aumentar o som nos altifalantes de trás (o som nos altifalantes da frente diminui). Se rodar o botão de controlo no sentido contrário ao dos ponteiros do relógio, aumenta o som nos altifalantes da frente (o som nos altifalantes de trás diminui).

### **Controlo BALANCE**

Rode o botão no sentido dos ponteiros do relógio para aumentar o som no altifalante do lado direito (o som no altifalante do lado esquerdo diminui). Se rodar o botão de controlo no sentido contrário ao dos ponteiros do relógio, aumenta o som no altifalante do lado esquerdo (o som no altifalante do lado direito diminui).



#### **CUIDADO:**

- o **Não coloque bebidas perto do sistema de áudio. O sistema de leitura poderá ficar danificado se for derramado qualquer líquido sobre o mesmo.**
- o **Evite quaisquer impactos no sistema de áudio caso contrário o mecanismo de leitura poderá ficar danificado.**

J290C01JM-GPT

**OPERAÇÃO DO LEITOR DE CASSETES (J290) (Se instalado)**

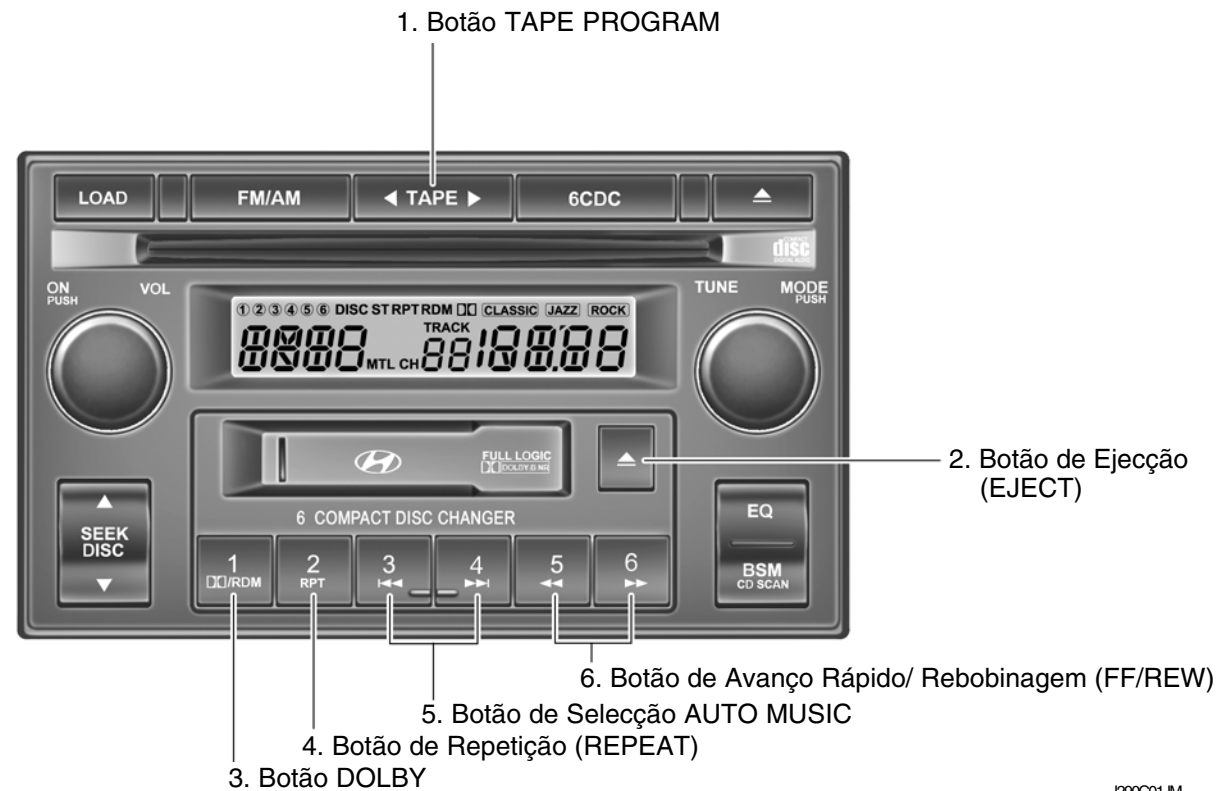

J290C01JM

J290D01JM-GPT

### 1. Botão TAPE PROGRAM

Este botão permite tocar o lado oposto da cassette bastando para isso premir o botão de programação. Serão apresentadas no ecrã as indicações PLAY e uma seta indicando o sentido de avanço da fita.

### 2. Botão EJECT

- o Se premir o botão EJECT com a cassette introduzida no leitor, esta é ejectada.
- o Se premir o botão EJECT durante o modo FF/REW a cassette é igualmente ejectada.

### 3. Botão DOLBY

Se ouvir um ruído de fundo durante a leitura (PLAY) da cassette, pode reduzi-lo consideravelmente bastando para isso premir o botão DOLBY. Para cancelar a função DOLBY, prima novamente este botão.

### 4. Botão REPEAT

- o Para repetir a leitura da melodia que estiver a ouvir, prima o botão RPT. Para cancelar a repetição prima novamente o botão.
- o Se não libertar o botão RPT quando a melodia terminar, esta voltará a ser tocada automaticamente. Este processo continuará até que prima novamente este botão.

### 5. Botão de Selecção AUTO MUSIC

Prima o botão para detectar o ponto de início de cada melodia numa cassette de música pré-gravada. O espaço em branco entre as melodias (deve ter pelo menos um espaço em branco de 4 segundos) pode ser identificado pelo botão de selecção AUTO MUSIC.

- o Se premir ►► o leitor irá tocar o início do seguinte segmento de música.
- o Se premir ◀◀ o leitor irá reiniciar a leitura da melodia que tiver acabado de ouvir.
- o Para parar a acção de FF (Avanço Rápido) ou de REW (Rebobinagem), prima novamente o botão.

### 6. Botão FF/REW

- o Quando o botão FF é premido nos modos PLAY ou REW tem início o avanço rápido da fita.
- o Se premir novamente o botão FF no modo FF tem início a leitura da cassette.
- o Quando o botão REW é premido nos modos PLAY ou FF tem início a rebobinagem da fita.
- o Se premir novamente o botão REW no modo REW tem início a leitura da cassette.



#### ! CUIDADO:

- o Não introduza objectos tais como moedas na ranhura do leitor pois poderá provocar danos no aparelho.
- o Não coloque bebidas perto do sistema de áudio. O sistema de leitura poderá ficar danificado se for derramado qualquer líquido sobre o mesmo.
- o Evite quaisquer impactos no sistema de áudio caso contrário o mecanismo de leitura poderá ficar danificado.



J290E01JM-GPT

**OPERAÇÃO DO LEITOR DE CDs/ CARREGADOR DE CDs AUTOMÁTICO (J290) (Se instalado)**

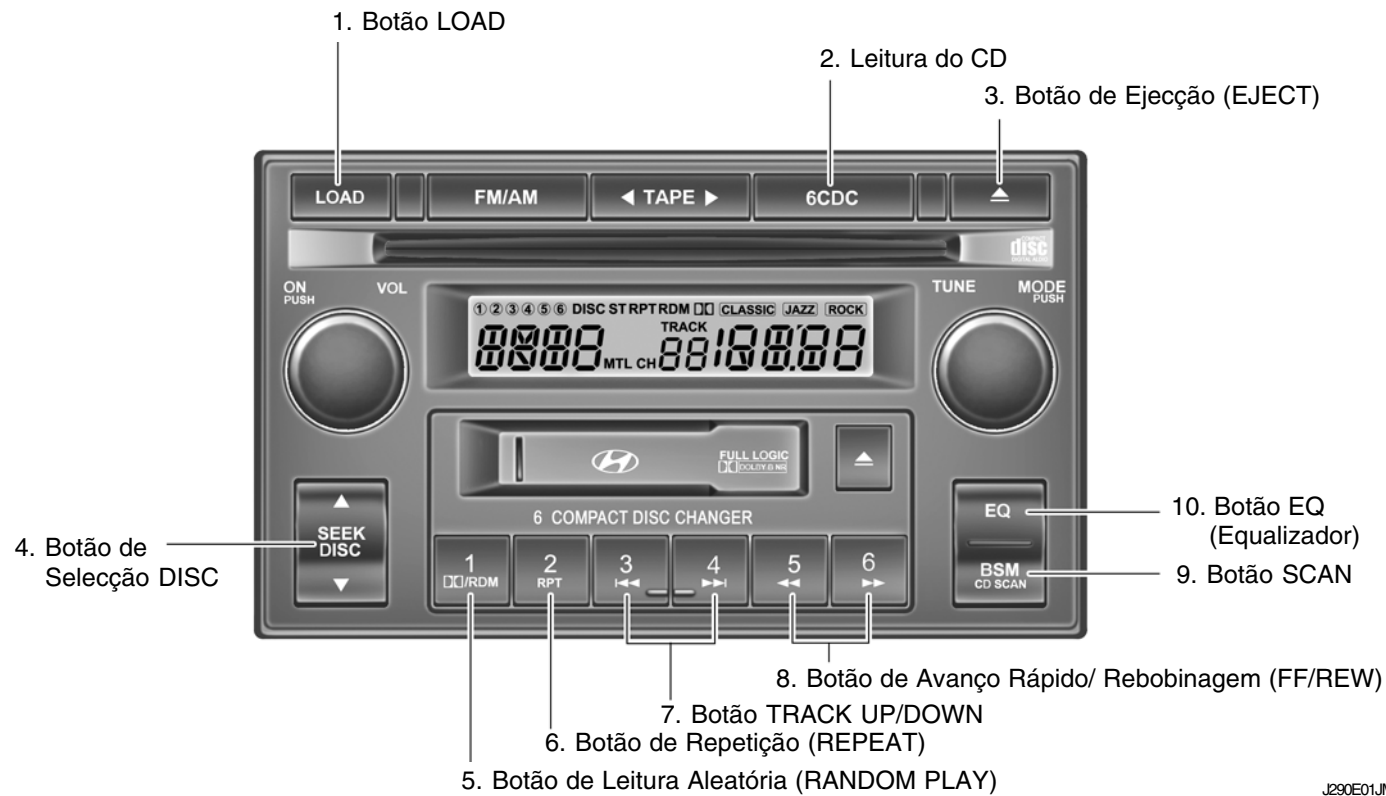

J290E01JM

J290F01JM-GPT

### 1. Botão LOAD

Este leitor de CDs tem uma capacidade para 6 CDs.

Para introduzir um CD proceda do seguinte modo:

1. Prima e liberte o botão LOAD.
2. Acende-se uma luz verde de ambos os lados da ranhura e a indicação ❶ pisca dez vezes no visor.
3. Introduza um CD enquanto ❶ está a piscar. Introduza um CD na ranhura até meio com a etiqueta virada para cima. O leitor puxa o CD até ao fim.

#### NOTA:

- o O CD só pode ser introduzido enquanto ❶ estiver a piscar.
- o O Leitor de CDs só pode ser utilizado com CDs de 12cm, não utilize outro tipo de CDs.

Assim que o CD é introduzido é automaticamente iniciada a sua leitura.

### Para introduzir vários CDs proceda do seguinte modo:

1. Prima e mantenha premido o botão LOAD durante 2 segundos ou mais. Ouvirá, então, 2 bips e acende-se a luz verde de ambos os lados da ranhura.
2. Introduza um CD enquanto a indicação ❷ estiver a piscar. Introduza um CD na ranhura até meio com a etiqueta virada para cima. O leitor puxa o CD até ao fim. Depois de carregado o CD, o número de espaços livres para CDs aparece a piscar no visor. Se a indicação "DISC NO" aparecer no visor e ambos os lados da ranhura se acenderem, pode então introduzir outro CD.
3. Carregue os restantes CDs seguindo os procedimentos descritos nos passos 1 e 2. Quando tiver carregado os seis CDs, o leitor de CDs dará início à leitura do último CD carregado.

4. Para carregar mais do que um CD mas menos do que seis, complete os Passos 1 e 2. Quando tiver terminado de carregar os CDs desejados, prima o botão LOAD para cancelar a função de carregamento ou então espere 10 segundos. O leitor de CDs dará início à leitura do último CD carregado.

À medida que forem sendo lidos os CDs, o número do CD (DISC) aparece no visor.

#### NOTA:

**O leitor de CDs tem uma capacidade para seis CDs. Não tente carregar mais do que seis CDs.**

### 2. Leitura do CD

- o Prima o botão 6CDC para dar início à leitura do CD durante a operação do auto-rádio ou quando estiver a ouvir uma cassette.

- o Quando existirem CDs no compartimento para CDs, se premir o botão 6CDC o leitor de CDs dá início à leitura mesmo que esteja a ser utilizado o auto-rádio ou o leitor de cassetes.
- o O Leitor de CDs pode ser utilizado com o interruptor da ignição na posição "ON" ou na posição "ACC".

### 3. Botão de Ejeção (EJECT)

- o Se premir o botão EJECT  com um CD carregado, o CD é ejetado.
- o Para ejetar todos os CDs, prima este botão durante 2 segundos ou mais.

### 4. Botão de Selecção do CD (DISC)

Para seleccionar o CD desejado, prima o botão "DISC ▲" ou "DISC ▼" para mudar o número do CD.

### 5. Botão de Leitura Aleatória (RANDOM)



Com a função RANDOM pode ouvir as diversas melodias por ordem aleatória, em vez de pela ordem sequencial, de todos os CDs carregados ou apenas de um CD. Para utilizar a função RANDOM, proceda do seguinte modo:

- o Prima e liberte o botão RDM para dar início à leitura das melodias de todos os CDs ou apenas do CD que estiver carregado, por ordem aleatória. A indicação RDM é apresentada no visor. Prima de novo o botão RDM para desactivar esta função.

### 6. Botão de Repetição (REPEAT)

- o Para repetir a leitura da melodia que estiver a ouvir, prima o botão RPT. Para cancelar a repetição prima novamente o botão.
- o Se não libertar o botão RPT depois de terem sido tocadas todas as melodias, o leitor voltará a tocar as melodias começando de novo pela primeira.

### 7. TRACK UP/DOWN

- o A melodia desejada do CD que estiver a tocar pode ser seleccionada através do número da melodia.
- o Prima uma vez o botão  para avançar até ao início da melodia seguinte.
- o Prima uma vez o botão  para voltar ao início da melodia.

### 8. Botão FF/REW

Enquanto o CD estiver a tocar, se premir e mantiver premido a o botão FF faz um avanço na melodia. Se premir e mantiver premido o botão REW faz um retrocesso na melodia.

### 9. Botão SCAN

- o Prima o botão SCAN para ouvir os primeiros 10 segundos de cada melodia.
- o Prima novamente o botão SCAN no espaço de 10 segundos para ouvir a melodia desejada.

### 10. Botão do Equalizador (EQ)

Prima o botão EQ para seleccionar o modo CLASSIC, JAZZ, ROCK e DEFEAT MODE, consoante a sonoridade pretendida. De cada vez que prime o botão surgem no ecrã as indicações pela ordem seguinte:

CLASSIC → JAZZ → ROCK → DEFEAT  

#### NOTA:

- o Para assegurar o funcionamento adequado do aparelho, mantenha a temperatura no interior do veículo dentro dos parâmetros normais utilizando o sistema de ar condicionado ou do aquecimento do veículo.
- o Quando substituir o fusível, faça-o utilizando outro com a mesma capacidade.
- o As estações de rádio pré-definidas serão apagadas se a bateria do veículo for descarregada. Se esta situação ocorrer terá de reprogramar todos os dados.

- o Não utilize nenhum tipo de óleo nas partes rotativas. Mantenha objectos como magnetos, chaves de parafusos e outros objectos metálicos afastados do mecanismo do leitor e das cabeças (de leitura da fita).
- o Este equipamento foi concebido para funcionar apenas com baterias de 12 Volts CC com fio de terra negativo.
- o Esta unidade é fabricada com peças de precisão. Não tente desmontar nem afinar nenhuma destas peças.
- o Quando estiver a conduzir o seu veículo, certifique-se de que tem o som num volume suficientemente baixo de modo a que possa ouvir os ruídos exteriores.
- o Não exponha este equipamento (incluindo os altifalantes e cassetes) à água ou humidade excessiva.



#### CUIDADO:

- o Não introduza CDs empenados ou de fraca qualidade no leitor de CDs pois poderá provocar danos no aparelho.
- o Não introduza objectos tais como moedas na ranhura do leitor pois poderá provocar danos no aparelho.
- o Não coloque bebidas perto do sistema de áudio. O sistema de leitura poderá ficar danificado se for derramado qualquer líquido sobre o mesmo.
- o Evite quaisquer impactos no sistema de áudio caso contrário o mecanismo de leitura poderá ficar danificado.
- o Conduzir em troços fora de estrada ou outras vibrações podem provocar saltos na leitura do CD. Não utilize o sistema de áudio em troços fora de estrada pois os CDs podem ficar riscados ou danificados.

- o Não segure nem puxe o CD para fora com as mãos enquanto o CD estiver a ser puxado para o interior pelo mecanismo do aparelho. Caso contrário pode riscar o CD ou provocar danos no leitor de CDs.
- o Evite utilizar CD-R ou CD-RW pois poderão ser incompatíveis com o leitor. Ao utilizar o leitor de CDs é recomendável utilizar CDs genuínos.

B890A01F-APT

No caso de aparecer qualquer indicação de erro no visor, ao utilizar o CD ou o deck de cassetes, pode descobrir a causa consultando o quadro abaixo. Se não conseguir anular a indicação de erro, consulte o seu concessionário Hyundai.

INDICAÇÃO	CAUSA	SOLUÇÃO
Er2	ERRO MECÂNICO (ERRO DE EJEÇÃO OU DE INSERÇÃO)	APÓS LIGAR O APARELHO DE NOVO, PREMIR O BOTÃO DE EJEÇÃO. SE O DISCO NÃO FOR EJECTADO, CONSULTAR O SEU CONCESSIONÁRIO HYUNDAI.
Er3	ERRO DE LEITURA DE DADOS	VERIFICAR SE O DISCO NÃO ESTÁ RISCADO OU DANIFICADO. PREMIR O BOTÃO DE EJEÇÃO, RETIRE O DISCO E SUBSTITUA-O POR UM CD NORMAL.
Er6	ERRO DO DISCO	VERIFICAR SE O DISCO ESTÁ CORRECTAMENTE INSERIDO NO LEITOR. VERIFICAR SE O DISCO NÃO ESTÁ RISCADO OU DANIFICADO.
Er8	ERRO DO LEITOR DE CASSETTES. ERRO DE EJEÇÃO	APÓS LIGAR DE NOVO A UNIDADE, PREMIR O BOTÃO DE EJEÇÃO. SE FITA NÃO FOR EJECTADA, CONSULTE O CONCESSIONÁRIO.
HHH	TEMPERATURA EXCESSIVA	O CÓDIGO DE ERRO DESAPARECE QUANDO A TEMPERATURA VOLTA AO NORMAL.

**CUIDADOS COM OS DISCOS**

B850A01F-APT

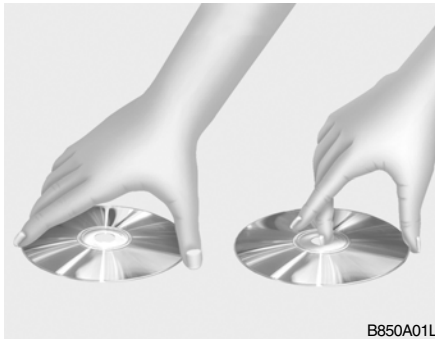
**Como manuseá-los**

Segure no disco como mostra a figura. Não deixe cair o disco. Segure-o de forma a não deixar dedadas. Se a superfície estiver riscada, o leitor poderá saltar as faixas. Não fixe fita cola, papéis ou etiquetas autocolantes. Não escreva no disco.

**Discos Danificados**

Não tente tocar discos danificados, deformados ou rachados, pois pode danificar o mecanismo de leitura.

**Arrumação**

Os discos devem ser colocados nas respectivas caixas e guardados em local fresco, ao abrigo do sol, calor e poeira, quando não estiverem a ser utilizados.

Não agarre nem puxe o disco para fora quando este estiver entrar no aparelho por ação do mecanismo de carregamento automático.

Não retire a unidade do painel logo após introduzir um disco ou depois de pressionar o botão de ejeção. Se o fizer, o disco ficará instável e poderá sofrer danos.

Não tente introduzir um disco quando a unidade está retirada ou a corrente desligada.

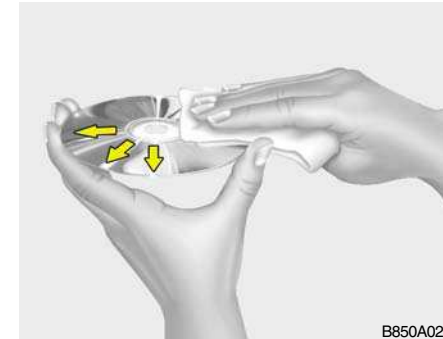
**Mantenha os Discos Limpos**

Dedadas, poeira ou qualquer sujidade na superfície do disco provocam geralmente o saltar de faixas. Limpe a superfície do disco com um pano limpo e macio. Se a superfície se apresentar muito suja, utilize um pano embebido numa solução de detergente neutro e suave. Ver desenho.

SR040B1-FP

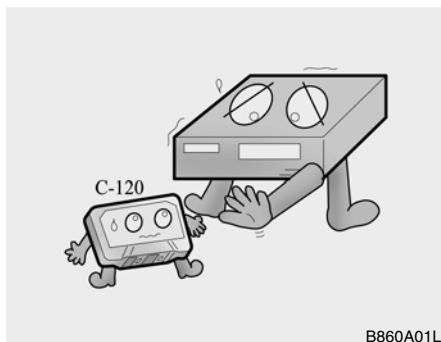

Se tiver um cuidado apropriado com o seu leitor de cassetes, as suas cassetes durarão mais tempo e aumentará o seu prazer de audição. Proteja sempre as suas cassetes e as caixas destas, da luz solar directa, temperatura excessivamente baixa ou poeiras. Quando não estiverem a ser utilizadas, as cassetes devem ser sempre arrumadas na caixa protectora que as acompanham.

Quando a temperatura do veiculo for muito alta ou muito baixa, espere até esta estar normalizada, antes de ligar o equipamento audio.

- o Nunca deixar uma cassette dentro do leitor, quando não estiver a ser ouvida, poderá dar origem a danos tanto no aparelho como na cassette.
- o É desaconselhável o uso de cassetes de duração superior a 60 minutos. As de 120 ou 180 minutos, não oferecem as condições ideais de audição, no automóvel.



- o Tenha a certeza que a etiqueta lateral da cassette não está descolada ou rasgada, pois esse facto poderá dificultar a expulsão da cassette.
- o Não suje ou toque nas fitas das cassetes.

- o Mantenha objectos magnetizados, como motores electricos, altifalantes ou transformadores, afastados do sistema au dio.
- o Guarde as cassetes em lugar fresco e seco, com a abertura voltada para baixo, evitando assim que as poeiras entrem no corpo das cassetes.

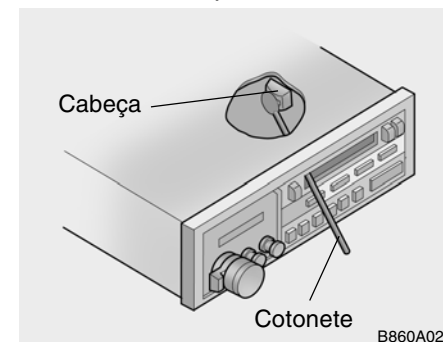

- o Evite rebobinar repetidamente uma musica especifica ou uma secção da fita da cassette. Pode dar origem a alteração da qualidade de magnetização ou pressão interior excessiva. Se isto acontecer, pode nalgumas vezes ser corrigido pela acção de rebobinar em sentido contrário àquele que foi feito, do principio para o fim daquela cassette, algumas vezes seguidas.

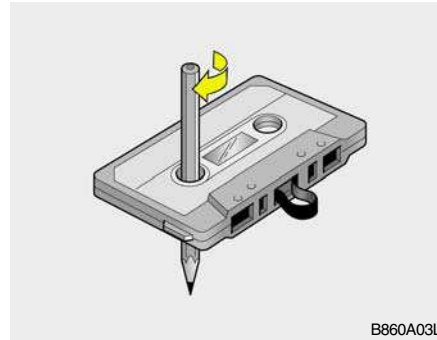

- Se este estratagemas não der resultado, não volte a usar a cassete no equipamento audio do seu carro.
- o A cabeça do leitor e respectivos encaixes, irão acumular resíduos, que podem resultar na deterioração da qualidade sonora, tal como redução de velocidade de leitura. Devem, portanto, ser limpos de mês a mês, usando líquidos existentes no mercado, próprios para o efeito. Seguir correctamente as instruções do fabricante e nunca olear qualquer parte do aparelho audio.
  - o Verificar se a cassete está em perfeitas condições antes de a colocar no aparelho. Fazer rodar a fita da cassete com um lápis, se esta estiver laça.

**NOTA:**

**Antes de inserir a cassete verifique a fita.**

**Se a fita estiver solta aperte-a girando um dos eixos com a ajuda de um lápis ou de um dedo. Se a etiqueta estiver a cair não ponha a cassete a tocar, a fita poderá embarçar-se no mecanismo de rotação quando tentar ejectá-la.**

**Não deixe a cassete deitada exposta ao sol ou à humidade, tal como no tablier ou no toca cassetes.**

B870D01FC-GPT

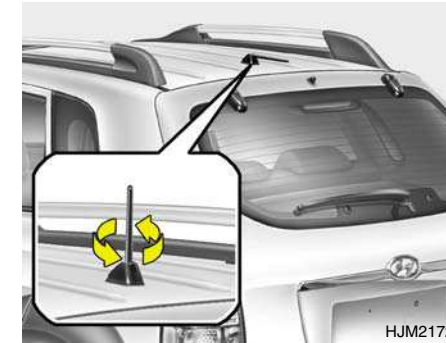
**Antena do Tejadilho**

A recepção de emissões AM e FM é feita através de uma antena colocada no tejadilho do veículo.

Trata-se de uma antena de tipo removível. Para a retirar, rodar para o lado esquerdo. Ao instalar, a rotação é feita no sentido contrário (para a direita).



**CUIDADO:**

- o Remova a antena antes de levar a viatura a um sistema de lavagem automática.
- o Antes de entrar num local de altura reduzida, ajuste a posição da antena.
- o Ao reinstalar a antena, certifique-se que está bem apertada, de forma a assegurar uma recepção perfeita.

## AO VOLANTE

### Conduzindo o seu HYUNDAI

Antes de ligar o motor .....	2-4
Posições da chave na ignição .....	2-5
Arranque .....	2-6
Operação de uma caixa de velocidades manual .....	2-8
Caixa de velocidades automática .....	2-12
Sistema de travagem anti-bloqueio (ABS) .....	2-17
Sistema de controlo da tracção (TCS) .....	2-18
Programa electrónico de estabilidade (ESP) .....	2-20
Aderência nas curvas .....	2-22
Utilização 4WD permanente .....	2-22
Sistema de bloqueio 4WD .....	2-25
Práticas para uma boa travagem .....	2-26
Conduzir na forma económica .....	2-27
Rebocar um atrelado ou um veículo .....	2-32

C010A01JM-APT



### **ATENÇÃO: OS GASES DO ESCAPE PODEM SER PERIGOSOS**

Os gases do escape podem ser extremamente perigosos. Caso sinta o cheiro de gases do escape dentro do carro, abra de imediato as janelas.

**o Não inale gases do escape**

Os gases do escape contêm monóxido de carbono, gás incolor e inodoro que pode causar a morte por asfixia.

**o Assegure-se de que o escape não tem fugas**

O sistema do escape deve ser controlado sempre que o automóvel for levantado para mudança de óleo ou qualquer outra operação. Caso oiça um barulho estranho no escape ou passe por cima de alguma coisa que possa afectar a parte inferior do seu automóvel, deve inspeccionar o sistema do escape o mais depressa possível.

**o Não deixe o motor a trabalhar numa área fechada**

Deixar o motor ao ralenti dentro de uma garagem, mesmo com as portas abertas, pode ser perigoso. Nunca deixe o automóvel com o motor ligado na garagem, a não ser o tempo que o leva a tirar da garagem.

**o Evite manter o motor ao ralenti durante um período prolongado**

Se for necessário manter o motor ao ralenti durante um longo período, faça-o só em áreas descobertas, colocando o selector da entrada do ar na posição "Fresh" e o ventilador em velocidade elevada, para que o ar fresco possa circular no interior.

Se tiver de conduzir com a mala do automóvel aberta por transportar objectos que a isso obriguem:

1. Feche todas as janelas
2. Abra todos os ventiladores laterais
3. Ligue o selector do ar em "Fresh", o ventilador no máximo e direcione o ventilador do fluxo do ar para ("Floor") ou para ("Face").

Para um funcionamento correcto da ventilação, assegure-se de que as entradas do ar, na frente do parabrisas, estão desobstruídas, ( sem neve, gelo, folhas ou algum objecto que as possa tapar).

**AVISO:**

- o O Tucson 2WD não foi concebido para a utilização todo-o-terreno. O Tucson 4WD foi concebido fundamentalmente para utilização em estradas pavimentadas. No entanto, a ocasional utilização em condições de fora de estrada tais como caminhos não pavimentados e trilhos em bom estado é possível. O Tucson 4WD não está concebido para explorar novos caminhos fora de estrada, ou subir montanhas em pisos não pavimentadas. Exceder as condições para as quais o veículo foi concebido pode resultar em ferimentos graves no condutor ou passageiros.
- o Os "SUV" (Sport Utility Vehicle) têm uma taxa de colisão significativamente superior às dos outros tipos de veículos.

- o O "SUV" possui uma maior distância ao solo e vias mais estreitas fazendo com que ele possa efectuar uma grande variedade de aplicações fora da estrada. Características específicas de concepção dão-lhe um centro de gravidade mais alto que as viaturas normais. Uma vantagem da maior altura em relação ao solo é uma melhor visibilidade da estrada permitindo antecipar um problema. Eles não estão concebidos para efectuar curvas à mesma velocidade de uma viatura convencional de 2 rodas motrizes assim como as viaturas desportivas não estão concebidas para utilização em todoo-terreno. Sempre que possível, evitar efectuar curvas apertadas e manobras bruscas. Tal como os outros veículos deste tipo, a incorrecta utilização pode resultar em perda do controlo ou capotamento.

- o Em caso de colisão, uma pessoa sem cinto de segurança tem consideravelmente maiores possibilidades de morrer que uma pessoa que utiliza o cinto de segurança.

### ANTES DE LIGAR O MOTOR

C020A02A-GPT

Antes de ligar o motor deve sempre:

1. Verificar se à volta do seu automóvel não existem manchas de óleo ou água, pneu furado ou qualquer outra indicação de possível problema.
2. Ao entrar no carro, verifique se o travão de mão está accionado
3. Verificar se todas os vidros e luzes estão limpos.
4. Verificar se os espelhos interiores e exteriores estão limpos e na posição correcta.
5. Verificar se o seu banco, costas do banco e apoio da cabeça, estão na posição correcta.
6. Fechar todas as portas.
7. Colocar o cinto de segurança e certificar-se de que todos os passageiros também o colocaram.
8. Apague as luzes e outros acessórios que não val utilizar.
9. Quando ligar a ignição para "ON", verifique se Godas as luzes de aviso estão a operar correctamente e se tem combustível suficiente.

10. Verificar o correcto funcionamento das luzes de aviso e lâmpadas com a chave na ignição na posição "ON".



#### **AVISO: (Motor Diesel)**

**Para garantir que existe vácuo suficiente no sistema de travagem durante o arranque do motor em condições de tempo frio, é necessário deixar o motor funcionar ao ralenti durante alguns segundos após este entrar em funcionamento.**



#### **AVISO:**

**Utilize sempre sapatos adequados para conduzir o seu veículo. O calçado desadequado (como sapatos de saltos altos, botas de esqui, etc.) podem prejudicar a sua capacidade de utilizar os pedais do travão e do acelerador, e da embraiagem (se instalada).**

### PARA PÔR O MOTOR EM FUNCIONAMENTO

C030A01A-GPT

#### **COMBINAÇÃO INTERRUPTOR DA IGNIÇÃO**

Antes de pôr o motor em funcionamento

- o Se o seu Hyundai estiver equipado com uma caixa de velocidades manual, coloque a alavanca das mudanças na posição neutral (ponto morto) e carregue o pedal da embraiagem ate ao fundo.
- o Se o seu Hyundai estiver equipado com uma caixa de velocidades automática, coloque a alavanca das mudanças na posição "P" (PARK).
- o Para pôr o motor em funcionamento, insira a chave da ignição, girando-a até à posição "START" e largue-a logo que se aperceba que o motor está em funcionamento.
- o Não mantenha a chave de ignição mais do que 15 segundos na posição "START".

## POSIÇÕES DA CHAVE NA IGNIÇÃO

ZC050A1-FP

### NOTE:

Para sua segurança, o motor só arranca se a alavanca das mudanças estiver nas posições "P" ou "N". (Se estiver equipado com transmissão automática).



### AVISO:

O motor não deve ser desligado nem se deve retirar a chave da ignição com a viatura em movimento.

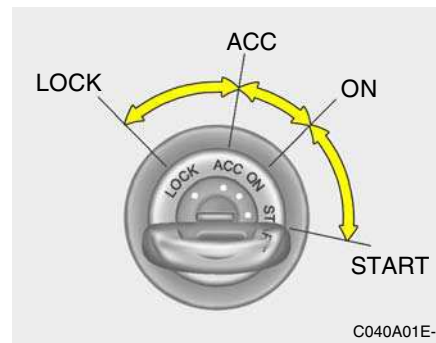

### o "ARRANQUE"

O motor pega nesta posição. O motor girará até libertar a chave desta posição.

### NOTA:

Não mantenha a chave de ignição mais do que 15 segundos na posição "START".

### o ON

Quando a chave estiver na posição "ON" significa que todos os circuitos estão ligados. Se o motor não estiver a trabalhar, a ignição não deve estar no "ON", pois pode descarregar a bateria e danificar o sistema da ignição.

### o ACC

Nesta posição, o rádio e os outros acessórios podem ser ligados.

### o LOCK

A chave pode ser inserida e removida nesta posição. A direcção é trancada logo que retire a chave do canhão da ignição. Para destrancar a direcção insira a chave e ao mesmo tempo rode a chave e o volante.

## ARRANQUE

ZC090D1-AP

### Para tirar a chave da ignição

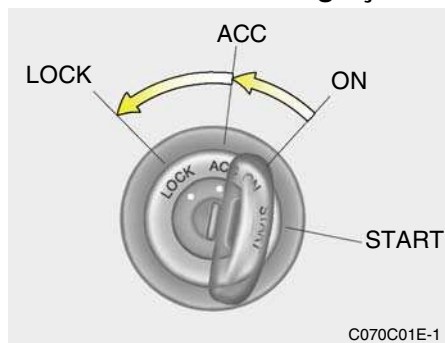

1. Gire a chave da ignição para a posição "ACC".
2. Simultaneamente, empurre e gire a chave da ignição no sentido inverso ao dos pontos do relógio, da posição "ACC" até à posição "LOCK".
3. A chave pode ser retirada quando estiver na posição "LOCK".

ZC060A1-AP

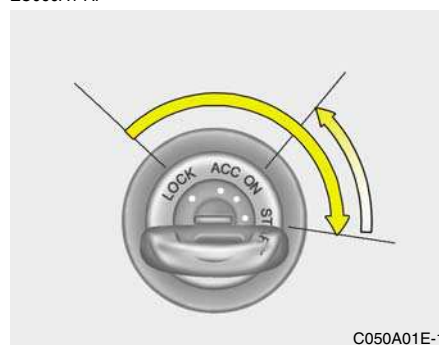

### AVISO:

**Nunca deixe o motor a trabalhar dentro de uma área fechada ou pouco ventilada durante mais tempo que o necessário para retirar a viatura. A libertação de monóxido de carbono é inodora e por isso pode ser fatal.**

C051A010-GPT

### ARRANQUE (Motor Diesel)

#### MOTOR FRIO

- o Mova a chave para a posição "ON" e espere que a luz de pré-aquecimento se apague.
- o Mova a chave para a posição "START" para ligar o motor até este começar a funcionar.

#### MOTOR QUENTE

Mova a chave para a posição "START". Se o motor não pegar à primeira tentativa, espere uns segundos e tente de novo utilizando a luz de pré-aquecimento.



C050B02S-GPT

**Condições normais**

Processo de arranque:

1. Introduza a chave e coloque o cinto de segurança.
2. Coloque a alavanca das mudanças em ponto morto ( caixa de velocidades manual) ou na posição "P" ( Park ) ( caixa de velocidades automática ).
3. Depois de pôr a chave da ignição na posição "ON", certifique-se de que todas as luzes de aviso e manómetros estão a funcionar correctamente, antes de ligar o motor.
4. Nos veículos com motor diesel, rodar a chave da ignição para a posição ON. A âmbra indicadora de pré-incandescência iluminar-se-á a vermelho e, passados alguns segundos, passará a verde, indicando que o pré-aquecimento se encontra concluído.

**NOTA:**

**Se o motor não arrancar 10 segundos depois de completado o pré-aquecimento, rode a chave na ignição para a posição "LOCK" seguidamente para a posição "ON" e recomece o pré-aquecimento.**

**AVISO:**  
**Assegure-se de que carregou no pedal da embraiagem a fundo antes de meter qualquer mudança, pois caso isso não aconteça, poderá causar sérios danos ao seu automóvel ou inclusivamente, magoar alguém que se encontre dentro ou perto do veículo, em resultado do movimento que este possa fazer caso o pedal da embraiagem não esteja totalmente no fundo.**

5. Gire a chave até à posição "START" e largue assim que o motor entre em funcionamento.

C055B01B-GPT

### ARRANQUE E PARAGEM DO MOTOR EQUIPADO COM TURBO COMPRESSOR E PERMUTADOR DE CALOR (Si instalado)

- (1) Não elevar as rotações do motor imediatamente após o ter ligado. Se o motor estiver frio deixe o motor a trabalhar ao ralanti durante alguns segundos antes de partir, para permitir uma boa lubrificação do turbo compressor.
- (2) Após conduzir a alta velocidade ou durante longos períodos, com elavadas cargas do motor, o motor deverá funcionar ao ralanti durante 1 minuto aproximadamente antes de ser desligado. Este tempo ao ralanti permite ao turbo compressor arrefecer antes de desligar o motor.



#### AVISO:

Não desligue o motor logo depois de este ter sido sujeito a uma grande carga. Se o fizer poderá causar grandes estragos no motor e no turbo compressor.

### CAIXA DE VELOCIDADES MANUAL

C070A02A-AAT

### OPERAÇÃO DE UMA CAIXA DE VELOCIDADES MANUAL



O seu HYUNDAI está equipado com uma caixa de velocidades do tipo convencional, cujo esquema se encontra representado na figura e impresso no topo da alavanca das mudanças. É do tipo sincronizado, tanto para mudanças altas, como para mudanças baixas, o que facilita as operações.



Para engatar a marcha atrás, puxar a patilha de prevenção.

**NOTA:**

- o Para engrenar a marcha atrás, leve a alavanca a ponto morto durante cerca de 3 segundos, com o veículo completamente imobilizado. Mova, então, a alavanca das mudanças para a posição de marcha atrás.
- o A baixas temperaturas, a engrenagem das mudanças pode ser difícil enquanto o fluido de lubrificação da caixa não aquece. Trata-se de uma situação normal que não provoca danos à transmissão.

- o Com a viatura totalmente parada, se tornar difícil engrenar a 1ª ou R (Marcha atrás), colocar a alavanca na posição N (ponto morto) e largar o pedal da embraiagem. Voltar a pressionar o pedal da embraiagem e engrenar a 1ª ou R.
- o Não utilizar a alavanca de velocidades para apoiar a mão durante a condução, pois tal pode dar origem ao desgaste prematuro das forquilhas das mudanças.

**NOTA:**

- o Para engrenar a marcha atrás, leve a alavanca a ponto morto durante cerca de 3 segundos, com o veículo completamente imobilizado. Mova, então, a alavanca das mudanças para a posição de marcha atrás.
- o A baixas temperaturas, a engrenagem das mudanças pode ser difícil enquanto o fluido de lubrificação da caixa não aquece. Trata-se de uma situação normal que não provoca danos à transmissão.
- o Com a viatura totalmente parada, se se tornar difícil engrenar a 1ª ou "R" (Marcha atrás), colocar a alavanca na posição "N" (ponto morto) e largar o pedal da embraiagem. Voltar a pressionar o pedal da embraiagem e engrenar a 1ª ou R.
- o Não utilizar a alavanca de velocidades para apoiar a mão durante a condução, pois tal pode dar origem ao desgaste prematuro das forquilhas das mudanças.

**AVISO:**

Não faça uma redução de caixa de mais de 2 velocidades nem faça reduções de caixa quando o motor está a rodar a alta velocidade (5 000 RPM ou mais). Se o fizer poderá danificar o motor.

**CUIDADO:**

Quando mudar 5ª para 4ª velocidade, deve fazê-lo com precaução para não pressionar a alavanca das mudanças para os lados e inadvertidamente engrenar a 2ª em vez da 4ª velocidade. Tal redução pode causar um aumento de velocidade do motor a um ponto que o conta rotações (se equipado) entrará na zona vermelha. Este excesso de rotação do motor pode causar sérios estragos no motor.

SC090B1-FP

**Como usar a embraiagem**

Deve carregar-se a fundo no pedal da embraiagem sempre que se en-grenar uma marcha, soltando-o suavemente depois.

Não descanse o pé em cima do pedal da embraiagem enquanto conduz, pois isto produz um desgaste desnecessário da embraiagem.

Não carregue parcialmente na embraiagem para segurar o carro numa inclinação, pois isto poderá também desgastar desnecessariamente a embraiagem. Nestas circunstâncias, utilize o travão de mão.

A embraiagem deve sempre voltar à posição inicial quando se solta. Não carregue na embraiagem de forma rápida e repetidamente.

C070E02A-GPT

**PONTOS RECOMENDADOS****5 Velocidades**

Mude de-para	Recomendada km/h
1-2	20Km/h (15 milhas)
2-3	40Km/h (25 milhas)
3-4	55Km/h (35 milhas)
4-5	75Km/h (45 milhas)

**6 Velocidades**

Mude de-para	Recomendada km/h
1-2	20Km/h (15 milhas)
2-3	35Km/h (20 milhas)
3-4	55Km/h (35 milhas)
4-5	75Km/h (45 milhas)
5-6	90Km/h (55 milhas)

Os pontos de engrenagem das mudanças que aparecem acima são os recomendados para a maior economia de combustível e melhor performance.

C070D02O-APT

### **Práticas para uma boa condução**

- o Nunca faça uma descida com a caixa de velocidades em ponto morto o que é extremamente perigoso. Faça-o sempre com a caixa de marcha engrenada.
- o Não utilize demasiadamente os travões, pois pode causar o seu sobreaquecimento e mau funcionamento. Quando descer um plano inclinado, abrande e reduza a mudança. Actuando desta forma, o motor ajuda a reduzir a velocidade do carro.
- o Abrande, antes de reduzir a mudança, de forma a não sobrecarregar o motor, o que poderia causar-lhe danos.
- o Abrande quando houver ventos cruzados, pois assim terá um maior controle sobre o veículo.
- o Certifique-se que o veículo está completamente imobilizado antes de engrenar a marcha atrás. A caixa de velocidades poderá sofrer danos caso não tome esta precaução. Para engrenar a marcha atrás, carregue no pedal da embraiagem, ponha a alavanca das mudanças em ponto morto, espere um momento e engrene, então, a marcha atrás.
- o Conduza com muito cuidado em superfícies escorregadias. Tenha especial atenção quando travar, acelerar ou engrenar mudanças. Numa superfície escorregadia, a alteração brusca de uma mudança ou da velocidade pode ocasionar a perda de tracção, e com isto, a perda do controlo do veículo.



### **AVISO:**

- o Evitar efectuar curvas a alta velocidade.
- o Não efectuar movimentos rápidos com o volante, tais como mudanças bruscas de faixa ou curvas apertadas a alta velocidade.
- o Utilizar sempre o cinto de segurança.
- o O risco de capotamento é grandemente aumentado se perder o controlo do veículo a altas velocidades.
- o A perda do controlo do veículo é comum quando duas ou mais rodas saem da estrada, e o condutor vira demais as rodas para reentrar na estrada.
- o No caso de uma saída de estrada, não tente virar as rodas abruptamente para tentar voltar á estrada. Neste caso é mais aconselhável, primeiro abrandar de velocidade, e só então entrar na estrada.

- o Nunca exceda os limites de velocidade estabelecidos.
- o Uma aceleração excessiva em condições de pouca aderência dos pneus, como por exemplo ao tentar sair de um atoleiro de lama ou conduzir sobre a neve, poderá danificar seriamente a transmissão. Neste casos, e se o veículo ficar imobilizado, tente outras soluções, como, por exemplo, um reboque.

## CAIXA DE VELOCIDADES AUTOMÁTICA

C090A010-GPT



A caixa de velocidades Hyundai de alta eficiência possui quatro relações para a frente e uma para trás. As velocidades individuais são seleccionadas automaticamente, dependendo da posição da alavanca selectora.

A alavanca selectora possui duas zonas de funcionamento, a zona principal e a zona manual.

### NOTA:

Para mais informação sobre a zona de funcionamento manual, ver a secção "Modo Desportivo".

Na zona principal, a alavanca selectora tem 4 posições, e está equipada com um botão para evitar selecções incorrectas inadvertidamente.

### NOTA:

⇒ Pressione o pedal de travão e carregue no botão quando mudar de velocidade.

➡ Carregue no botão quando mudar de velocidade.

⇨ A alavanca das mudanças movimenta-se livremente.

As primeiras passagem de relação (velocidade) de um veículo novo, ou se a bateria foi desligada ou desmontada, podem ser de alguma forma abruptas. Isto é normal, e a sequência de passagem das velocidades ficará normal após alguns ciclos de passagem das velocidades efectuadas pelo T.C.M. (Módulo de Comando da Transmissão).

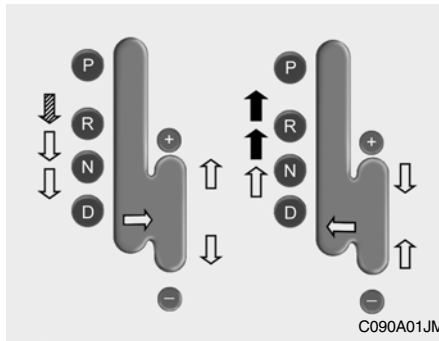

SC110B1-FP

**O funcionamento em cada posição é o seguinte:**

**o "P" ( Parado/Estacionado )**

Para manter o veículo num determinado lugar quando estacionado ou no momento do arranque, coloque a alavanca na posição "P". Ao estacionar o veículo, accione o travão de mão e coloque a alavanca na posição "P".

**! CUIDADO:**  
Nunca mova a alavanca para as posições "R" ou "P" com o carro em andamento.

As luzes indicadoras no painel de instrumentos destinam-se a indicar a posição da alavanca seletora quando a ignição está ligada "ON". Durante o funcionamento na posição "D", as luzes verdes indicam qual a velocidade seleccionada.

**! CUIDADO:**  
Nunca coloque o selector da mudança na posição "P" até o veículo estar completamente parado. Se não considerar este aspecto, poderá danificar seriamente a caixa de velocidades.

SC110C1-FP

**o "R" ( Marcha atrás )**

Serve para fazer recuar o veículo. O carro deverá estar completamente parado, antes de colocar a alavanca na posição "R".

SC110D1-FP

**o "N" ( Ponto Morto/Neutro )**

Na posição "N" a caixa de velocidades estará em ponto morto, o que significa que a caixa não está engrenada. Pode arrancar nesta posição, embora não seja aconselhável, salvo se o motor for abaixo com o carro em movimento.

SC110E1-FP

**o "D" ( Condução )**

É usada para a condução normal. A caixa passa pelas 4 velocidades de forma sequencial, dando melhor economia e força. Nunca reduza manualmente para "2" ou para "1" quando o veículo fôr a uma velocidade superior a 95Km/h (60mph).

C090F010-GPT

### Modo Desportivo



HJM3020

Quer a viatura esteja parada ou em movimento, o modo desportivo é seleccionado empurrando a alavanca selectora da posição "D" para a zona manual. Para voltar à posição "D", empurrar a alavanca selectora de novo para a zona principal.

No modo desportivo, movendo a alavanca selectora para a frente e para trás faz com que as passagens de velocidades sejam rápidas é fáceis. Em contraste com as caixas de velocidades manuais, o modo desportivo permite a passagem das velocidades com o pedal do acelerador premido.

**UP (+)**: Empurrar a alavanca selectora para passar à relação seguinte.

**DOWN (-)**: Puxar a alavanca selectora para passar à relação anterior.

**SKIP**: Movendo a alavanca selectora rapidamente para a frente ou para trás duas vezes, é possível não engrenar uma das velocidades, ex: 1ª para 3ª ou 3ª para 1ª.



#### CUIDADO:

- o No modo desportivo, a passagem das velocidades para cima (1ª para 2ª ou 3ª para 4ª por exemplo) não se faz automaticamente. O condutor deve executar as passagens das velocidades de acordo com o estado da estrada, tendo o cuidado de manter a rotação do motor abaixo da zona vermelha.
- o Movendo rapidamente a alavanca selectora para baixo (-) duas vezes, é possível não engrenar uma das velocidades, ex: 3ª para 1ª, 4ª para 2ª. Uma vez que a súbita desaceleração e/ou rápida

aceleração podem causar uma perda de tracção, as reduções devem ser efectuadas cuidadosamente de acordo com a velocidade do veículo.

#### NOTA:

- o No modo desportivo, só as 4 velocidades para a frente podem ser seleccionadas. Para efectuar marcha atrás ou para estacionar a viatura, mover a alavanca selectora para as posições "R" ou "P" respectivamente.
- o No modo desportivo, a passagem para as velocidades inferiores é realizada automaticamente quando a velocidade do veículo diminui. Quando a viatura se imobiliza, a 1ª velocidade é seleccionada automaticamente.
- o Para manter os níveis de performance e de segurança, o sistema pode não executar cestas passagens de velocidade quando é accionada a alavanca selectora.



- o Quando conduzir em estrada escorregadias, empurrar a alavanca selectora para a frente + (UP). Isto faz com que a caixa de velocidades engrene a 2ª velocidade a qual é mais apropriada a uma condução suave indicada para as estradas escorregadias. Puxar a alavanca selectora para o lado - (DOWN) para engrenar de novo a 1ª velocidade.

C090H01L-GPT

**NOTA:**

- o Para uma utilização suave e segura, premir o pedal de travão quando passa da posição "N" ou "P" para uma relação para a frente ou para a posição "R" (marcha atrás).
- o A chave de ignição tem que estar na posição "ON" e o pedal de travão totalmente premido por forma a mover a alavanca selectora da posição "P" para qualquer uma das outras posições.
- o É sempre possível passar das posições "R", "N", "D" para a posição "P". O veículo deverá estar completamente imobilizado para evitar danos na caixa de velocidades.

C090I02L-GPT

**CUIDADO:**

- o Seleccionar as posições "R" e "P" apenas quando a viatura está completamente imobilizado.
- o Não acelerar o motor com a marcha atrás seleccionada ou qualquer uma das velocidades para a frente com os travões accionados.
- o Accionar sempre os travões quando passa das posições "P" ou "N" para as posições "R" ou "D".
- o Não utilize a posição "P" (Estacionamento) em substituição do travão de estacionamento. Accione sempre o travão de estacionamento, seleccione a posição "P" e desligue a ignição quando abandona o veículo, mesmo que momentaneamente. Nunca deixar o veículo sem vigilância enquanto o motor está em funcionamento

- o **Ao arrancar numa subida íngreme, o veículo poderá querer rolar para trás. A colocação da alavanca das mudanças em 2ª (segunda velocidade), no modo Sport, ajudará a impedir o veículo de rolar para trás.**
- o **Verificar o nível do fluido da caixa de velocidades automática regularmente, e adicionar fluido se necessário.**

C090N010-APT

### **Práticas para uma boa condução**

- o Nunca mude a alavanca selectora da posição "P" ou "N" para qualquer outra posição, estando com o pé no acelerador.
  - o Quando o veículo estiver em movimento, nunca mude a alavanca para a posição "P".
  - o Certifique-se de que o veículo está completamente parado antes de utilizar a posição "R".
  - o Nunca desça um piso inclinado com a caixa de velocidades em ponto morto, pois pode ser extremamente perigoso.  
Movimente o carro sempre com uma mudança engrenada.
  - o Não esforce demasiado os travões, pois pode causar-lhe sobreaquecimento e mau funcionamento. Ao descer um piso inclinado engrene uma mudança mais baixa. Ao fazê-lo, o próprio motor irá ajudar a travar o carro.
  - o Quando passar para uma mudança mais baixa, abrande, pois caso contrário, esta não engrenará bem.
- o Utilize sempre o travão de mão, não utilize a posição "P" como sua substituta. Aumente as precauções quando conduzir sobre pavimento escorregadio. Tome especial atenção quando acelerar, travar ou engrenar mudanças. Num piso escorregadio, uma mudança engrenada bruscamente pode conduzir à perda de tracção e, conseqüentemente, à perda do controlo do veículo.
  - o Ligue o "over-drive" para obter uma maior economia de combustível e uma condução suave. Mas, se for necessário utilizar a posição "D" devido à inclinação do piso e suas curvas e contracurvas, necessitando, assim de reduzir constantemente de 4ª para 3ª, é recomendável que utilize o botão do overdrive, ligando e desligando conforme a necessidade.

## SISTEMA DE TRAVAGEM ANTI-BLOQUEIO

C120A03A-APT

### (Se instalado)

O sistema de travagem anti-bloqueio (ABS) destina-se a evitar o bloqueio de uma roda durante uma travagem de emergência ou em pisos muito irregulares. Um computador controla a velocidade das rodas e a pressão do óleo aplicada a cada uma das rodas. Nestas circunstâncias, numa situação de emergência, o ABS aumentará a segurança durante as travagens. Durante o funcionamento do sistema ABS, poderá sentir-se um ligeiro pulsar ou vibração no pedal dos travões, durante travagens bruscas ou quando o piso da estrada é muito irregular. Poderá também ouvir-se um ruído no compartimento do motor. Estas situações são normais e indicam que o ABS está a funcionar em condições.



### AVISO:

- o Evitar efectuar curvas a alta velocidade.
- o Não efectuar movimentos rápidos com o volante, tais como mudanças bruscas de faixa ou curvas apertadas a alta velocidade..
- o Utilizar sempre o cinto de segurança.
- o O risco de capotamento é grandemente aumentado se perder o controlo do veículo a altas velocidades.
- o A perda do controle do veículo é comum quando duas ou mais rodas saem da estrada, e o condutor vira demais as rodas para reentrar na estrada.
- o No caso de uma saída de estrada, não tente virar as rodas abruptamente para tentar voltar á estrada. Neste caso é mais aconselhável, primeiro abrandar de velocidade, e só então entrar na estrada.

### NOTA:

- o Durante a operação do ABS/TCS/ESP, poderá sentir pequenos impulsos no pedal do travão quando aplicar os travões. Poderá igualmente ouvir um ruído no compartimento do motor durante a travagem. Estas situações são normais e indicam que o sistema de travagem anti-bloqueio (ABS)/Sistema de controlo da tracção (TCS)/ Programa electrónico de estabilidade (ESP) está a funcionar correctamente.
- o Durante o funcionamento do sistema ABS/ TCS/ ESP, poderá sentir-se um ligeiro pulsar ou vibração no pedal dos travões, durante travagens bruscas ou quando o piso da estrada é muito irregular. Poderá também ouvir-se um ruído no compartimento do motor. Estas situações são normais e indicam que o ABS/ TCS/ ESP está a funcionar em condições.

**!**

**AVISO:**  
O seu ABS/ TCS/ ESP não evitará acidentes causados por manobras perigosas. Mesmo que o controlo do veículo tenha melhorado durante situações de travagem de emergência, mantenha sempre uma distância segura entre o seu veículo e outros objectos.  
A velocidade deve ser sempre reduzida quando as condições da estrada são precárias.  
As distâncias de travagem dos veículos equipados com ABS/ TCS/ ESP podem ser maiores nas seguintes condições:

- o Conduzir em piso irregular, arenoso ou neve.
- o Conduzir com correntes de neve.
- o Conduzir em estradas onde o pavimento esta escorregadio ou existam desníveis no pavimento.

As condições de segurança oferecidas pelo sistema ABS/ TCS/ ESP nunca devem ser ensaiadas numa condução a alta velocidade ou em curvas. Com esses ensaios apenas estaria a pôr em risco a sua segurança e a de terceiros.

## SISTEMA DE CONTROLO DA TRACÇÃO (TCS)

C300A02Y-GPT

(Se instalado)

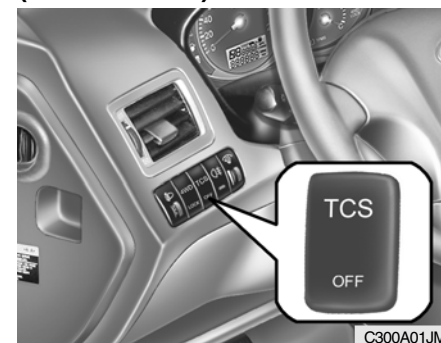

Em estradas com superfícies escorregadias, o sistema de controlo da tracção (TCS) impede que as rodas de tracção patinem excessivamente, ajudando assim a viatura a acelerar. Também fornece a força necessária de tracção e melhora a performance da direcção quando efectua curvas em aceleração.

### Controlo SLIP

Evita que as rodas de tracção patinem excessivamente durante o arranque ou quando efectua curvas em aceleração em estradas escorregadias evitando assim perder a força de tracção das rodas dianteiras.

### Conselhos de condução

O TCS não acciona activamente os travões. Certifique-se que reduz suficientemente a velocidade antes de entrar nas curvas.



#### **CUIDADO:**

Quando a luz indicadora do TCS se acende intermitentemente, a função de comando SLIP foi activada. Isto também significa que a Estrada está escorregadia ou está a acelerar demasiadamente a viatura. Nesta situação, reduzir a pressão no pedal do acelerador e manter uma velocidade moderada.



#### **AVISO:**

**O controlo da tracção é uma ajuda à condução; todas as precauções normais para condução com condições atmosféricas adversas devem ser observadas.**

C300B010-GPT

### Modo TCS ON (Ligado)

No modo TCS ON (ligado), o indicador no painel de instrumentos não se acende.

#### **NOTA:**

- 1) Desligar o motor uma vez. Depois ligar o motor e o modo TCS ligar-se-á automaticamente.
- 2) Quando o controlo da tracção está a funcionar correctamente, poderá sentir uma ligeira pulsação no veículo. Isto é apenas o efeito do comando de travagem e não indica nada de anormal.
- 3) Quando o motor arranca, pode ouvir-se um estalido proveniente do compartimento do motor; no entanto, isto é apenas o som do sistema de controlo da tracção a ser verificado.
- 4) Quando circula sobre lama ou neve fresca, ao premir o pedal do acelerador pode não aumentar a velocidade de rotação do motor.

C300D01O-APT

### Indicadores e Avisos

Os indicadores devem acender-se quando a chave da ignição é colocada na posição "ON" ou "START" mas deverão apagar-se depois de decorridos 3 segundos.

Se os indicadores não se acenderem ou se os indicadores TCS ou TCS-OFF não se apagarem depois de decorridos 3 segundos, faça com que o sistema seja verificado por um concessionário autorizado.

Se enquanto conduzir ocorrer alguma situação pouco comum no dispositivo, o indicador TCS-OFF acende-se a título de aviso.

Se o indicador TCS-OFF se acender, pare o seu automóvel num local seguro e desligue o motor.

Em seguida, ligue novamente o motor para verificar se o indicador TCS-OFF se apaga.

Se o indicador permanecer aceso mesmo depois do motor ter sido novamente ligado, faça com que o seu automóvel seja verificado por um concessionário Hyundai autorizado.

### NOTA:

- 1) Quando o indicador TCS-OFF se acende, o controlo da tracção é automaticamente desactivado por questões de segurança.
- 2) Esta função de aviso não é activada se o condutor tiver seleccionado o modo TCS-OFF.

### PROGRAMA ELECTRÓNICO DE ESTABILIDADE (ESP)

C130A01LZ-APT

#### (Se instalado)

Ao conduzir em estradas com pouca aderência, o programa electrónico de estabilidade (ESP) evita que as rodas patinem excessivamente, ajudando assim o veículo a acelerar. Permite também um melhor controlo da aderência e da direcção ao fazer curvas.

#### Controlo de Deslizamento (SLIP)

Evita que as rodas patinem excessivamente no arranque ou ao fazer curvas em aceleração em pisos com pouca aderência, de modo a não perder a aderência ao solo das rodas da frente.

#### Conselhos para a Condução

O ESP não aplica os travões de forma activa. Certifique-se de que reduz suficientemente a velocidade antes de entrar numa curva.

**CUIDADO:**

Quando o indicador do ESP começa a "pisca" isso indica que o controlo de deslizamento (SLIP) foi desactivado. Indica também que a estrada está escorregadia ou que o veículo está a acelerar excessivamente. Nesta situação, reduza a pressão no acelerador e mantenha uma velocidade moderada.

**AVISO:**

O programa electrónico de estabilidade é apenas um auxiliar para a condução; devem sempre ser observadas todas as precauções normais ao conduzir com condições climatéricas adversas e em estradas com pouca aderência.

C130B01LZ-APT

**Ligar e desligar o modo ESP**

Quando o ESP está activado, o indicador do ESP no painel de instrumentos "pisca".

Se desactivar o sistema premindo o interruptor ESP, o indicador ESP-OFF, acende-se e mantém-se aceso. Quando o ESP está desactivado, o controlo de deslizamento (SLIP) também está desactivado. Ajuste a sua condução de forma adequada. Para voltar a ligar o sistema, prima novamente o interruptor. O indicador ESP-OFF apaga-se.

**NOTA:**

- 1) O modo ESP é ligado automaticamente quando o motor é desligado e, em seguida, novamente posto em funcionamento.
- 2) Quando o programa electrónico de estabilidade está a funcionar correctamente, poderá sentir uma ligeira pulsação no veículo, que resulta unicamente do controlo dos travões, não indicando por isso nada de anormal.

3) Quando o motor é posto em funcionamento, é ouvido um "clique" no compartimento do motor; que é apenas provocado pela verificação do sistema de controlo de tracção.

4) Se premir o acelerador ao sair de uma zona com lama ou neve, a velocidade do motor poderá não aumentar imediatamente, devido à acção do ESP.

C310D01LZ-APT

**Indicadores e Avisos**

Os indicadores devem acender-se quando a ignição é ligada (ON) ou o motor posto em marcha (START) e devem apagar-se após decorridos 3 segundos.

Se os indicadores não se acenderem, ou se o indicador ESP ou ESP-OFF não se apagar ao fim de 3 segundos, o sistema deverá ser verificado por um concessionário autorizado.

Caso ocorra qualquer situação anormal no sistema durante a condução, o indicador ESP-OFF acende-se como aviso.

Se o indicador ESP-OFF se acender, conduza o veículo até um lugar seguro, estacione e desligue o motor.

Em seguida, ponha o motor novamente em funcionamento e verifique se o indicador ESP-OFF se apaga.

Se o indicador se mantiver aceso mesmo depois do motor ser novamente posto em funcionamento, o veículo deverá ser verificado por um concessionário Hyundai autorizado.

**NOTA:**

- 1) Quando o indicador ESP-OFF se acende, o programa electrónico de estabilidade é automaticamente desactivado por razões de segurança.
- 2) Esta função de segurança não funciona quando o condutor selecciona o modo ESP-OFF.

## UTILIZAÇÃO 4WD PERMANENTE

C350A01JM-APT

### (Se instalado)

A potência do motor pode ser distribuída por todas as rodas da frente e de trás para uma maior tracção. O 4WD permanente é útil quando uma boa tracção é necessária, tal como, quando conduz em estradas escorregadias, molhadas ou cobertas de neve ou quando pretende retirar a viatura de uma zona com lama. Estes veículos, no entanto, não foram concebidos para a utilização em todo-o-terreno. Os veículos 4WD Permanente foram concebidos em primeiro lugar para melhorar a tracção e performance em estradas pavimentadas e auto-estradas molhadas ou escorregadias. A utilização ocasional fora de estrada tais como estradas não pavimentadas ou caminhos é permitida. É sempre importante quando viaja fora de estrada que o condutor reduza cuidadosamente a sua velocidade para um nível que não exceda a velocidade de utilização segura para essas condições. Em geral, as condições

fora de estrada oferecem menos tracção e eficácia de travagem que as estradas pavimentadas. Estes factores devem ser considerados cuidadosamente quando conduza a viatura fora de estrada. Manter o veículo em contacto com o solo e sob controlo nestas situações é sempre da responsabilidade do condutor para segurança dele próprio e dos seus passageiros.



### AVISO:

**Este veículo não foi concebido como veículo de utilização intensiva em todoo -terreno. Conduzir o veículo em condições de todoo-terreno que são mais exigentes que aquelas para as quais o mesmo foi concebido e que podem resultar em ferimentos ou morte.**



### Conduzindo o 4WD em Segurança

- (1) Certifique-se que utiliza o cinto de segurança.
- (2) Não conduzir em condições de todo-o-terreno em zonas não exploradas e que excedam as capacidades para as quais a viatura foi concebida ou o nível de experiência do condutor.
- (3) Conduzir a velocidades mais baixas com vento lateral forte. Uma vez que o seu veículo possui um centro de gravidade mais alto, a sua estabilidade será afectada pelos ventos laterais. Velocidades mais baixas proporcionam um melhor controlo do veículo.
- (4) Verificar o estado dos travões após conduzir em zonas molhadas ou com lama. Premir o travão diversas vezes enquanto conduz a baixa velocidade até sentir que a potência de travagem foi recuperada.
- (5) Não conduzir a viatura através da água (Ex.: ribeiras, rios, lagos, etc.)
- (6) A distância de travagem do um veículo de tracção permanente 4WD difere muito pouco de um veículo de duas rodas motrizes 2WD. Quando conduzir em estradas cobertas de neve, escorregadias ou zona com lama, certifique-se que mantém uma distância segura entre o seu veículo e aquele que segue à sua frente.
- (7) Uma vez que o binário de tracção é sempre aplicado às 4 rodas, a performance do veículo de quatro rodas motrizes 4WD é consideravelmente afectado pelo estado dos pneus. Certifique-se que equipa as quatro rodas com pneus da mesma dimensão e do mesmo tipo.
  - o Quando é necessário substituir qualquer um dos pneus ou jantes, é necessário substituí-los todos.
  - o Rodar os pneus e verificar a sua pressão em intervalos regulares.
- (8) O veículo de tracção integral 4WD não pode ser rebocado por reboques normais. Certifique-se que o veículo é rebocado sem que as quatro rodas fiquem em contacto com o solo.
  - o Se o veículo for rebocado apenas com duas das rodas levantadas, o sistema 4WD poderá ser danificado.
  - o No caso inevitável em que seja necessário rebocar o veículo com as quatro rodas assentes no chão, só deverá ser rebocado para a frente com uma corda.
  - o Enquanto reboca o veículo, verifique os seguintes itens.
    1. A chave da ignição deverá estar na posição "ACC" ou "ON".
    2. Coloque a alavanca das mudanças em ponto morto (ou na posição "N" no caso de uma caixa automática).
    3. Liberte o travão de mão.

**NOTA:**

Para evitar causar sérios danos no seu veículo 4WD, limite a distância de reboque a 15 km/h (10 mph) e nunca durante mais de 1,5 km (1 milha) de CADA VEZ.

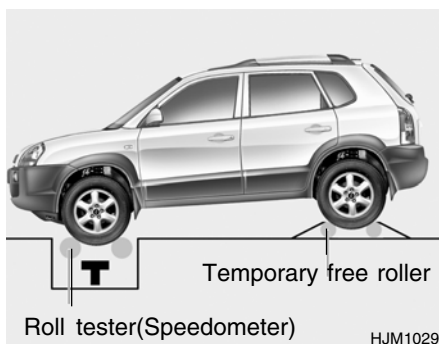

(9) Para o teste do velocímetro ou o programa de inspeção/manutenção (I/M) Tucson 4WD, utilize um dinamómetro adequado para veículos com quatro rodas motrizes.



**CUIDADO:**

Nunca aplique o travão de mão enquanto estiver a realizar estes testes.

o Nos raros casos em que seja inevitável fazer o teste do velocímetro de um veículo 4WD num sistema com rolos previsto para veículos com apenas duas rodas motrizes (2WD), siga estritamente os seguintes procedimentos.

1. Verifique a pressão dos pneus recomendada para o seu veículo.
2. Coloque as rodas da frente nos rolos de teste do velocímetro tal como mostrado na figura.
3. Liberte o travão de mão.
4. Coloque as rodas traseiras no rolo livre tal como mostrado na figura.



**AVISO:**

Mantenha-se afastado da frente do veículo enquanto decorrer a inspeção. Isto é muito perigoso uma vez que o veículo pode saltar para frente e provocar sérios ferimentos ou mesmo a morte.

- (10) Quando utilizar correntes de neve, montá-las sempre nas rodas da frente.
- (11) Se as rodas da frente ou de trás ficarem presas na lama, não as fazer rodar em vazio inutilmente. O sistema 4WD poderá ficar danificado.

**CUIDADO:**

- o Enquanto um veículo 4WD é levantado com um macaco, nunca colocar o motor em funcionamento ou fazer com que as rodas rodem. Existe o perigo de as rodas que estão em contacto com o solo rodem fazendo com que o veículo se solte do macaco e salte para a frente.
- o Se uma das roda da frente ou de trás começar a patinar na lama, neve, etc., o veículo pode por vezes ser conduzido premindo um pouco mais o pedal do acelerador; no entanto, evitar acelerar o motor continuamente a rotações elevadas porque ao fazê-lo pode danificar o sistema 4WD.

**AVISO:**

- o Evitar curvar a altas velocidades.
- o Não fazer movimentos bruscos com o volante, tais como mudanças bruscas de faixa ou curvas muito apertadas..
- o O risco de capotar é maior se perder o controlo do veículo a velocidades elevadas.
- o Em caso de colisão, uma pessoa sem cinto de segurança tem maiores probabilidades de morrer que uma que utiliza o cinto de segurança.
- o A perda de controlo ocorre frequentemente quando uma ou mais rodas saem da faixa de rodagem para a berma e o condutor vira excessivamente o volante para voltar à estrada.
- o No caso do seu veículo sair da estrada, não virar o volante excessivamente. Em vez disso, diminuir a velocidade antes de regressar à faixa de rodagem.

C360A010-GPT

**(Com controlo Electrónico de Tracção às Quatro Rodas-4WD)  
(Se instalado)**

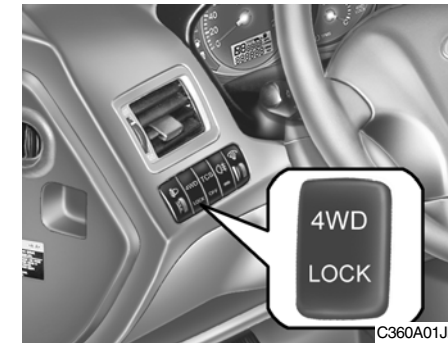

Este sistema 4WD foi concebido para dividir automaticamente o rácio de potência em situações de condução normais.

Em situações de condução fora de estrada (off-road) ou de fraca aderência, prima o botão de accionamento da tracção às quatro rodas 4WD para conduzir em modo 4WD, dividindo o rácio da potência em 50:50 pelas rodas dianteiras e traseiras. A luz do indicador de bloqueio 4WD no painel de instrumentos acende-se.

Esta selecção começa a ser cancelada quando a velocidade do veículo excede os 30 km/h, e a função é totalmente desactivada quando é atingida a velocidade de 40 km/h ou mais. De modo contrário, a função é novamente retomada quando a velocidade desce para os 40 km/h ou menos, e é totalmente restabelecida a velocidades inferiores a 30 km/h.

Para desactivar a função de bloqueio 4WD, prima novamente o botão 4WD. A luz indicadora do bloqueio 4WD no painel de instrumentos deverá apagar-se.



- 1) Ao premir o botão de bloqueio 4WD em terrenos difíceis, a potência da transmissão é distribuída de forma uniforme entre o diferencial dianteiro e traseiro.
- 2) A função de bloqueio 4WD é activada sempre que não for excedida a velocidade de 40 km/h. Liberte o botão de bloqueio 4WD em situações de condução normais.

### PRÁTICAS PARA UMA BOA TRAVAGEM

SC140A1-FP



#### **CUIDADO:**

**Não deverá transportar nada na tampa da bagageira, por trás do banco traseiro, pois caso haja um acidente ou uma travagem brusca, os objectos podem ser projectados para a frente do veículo e causar sérias lesões aos ocupantes.**

- o Depois de ter estado parado, certifique-se de que o travão de mão não ficou accionado e que a luz do indicador do travão de mão se apagou, antes de iniciar a condução.
- o Conduzir por cima da água pode humedecer os travões. Também podem ficar húmidos quando o carro é lavado. Os travões húmidos não são fiáveis!! Com os travões molhados, o seu carro não travará tão bem quanto o desejável e, além disso, podem bloquear.

**CONDUZIR NA FORMA ECONOMICA**

27

- Para secar os travões, deve pressionar o pedal suavemente, repetidas vezes, até que os travões voltem ao normal, tendo o cuidado, durante esta operação, de manter o carro sob control. Se, depois desta operação, os travões não voltarem ao normal, pare assim que puder, como medida de segurança, chame o seu serviço HYUNDAI para lhe resolver o problema.
- o Não desça um piso muito inclinado sem ter uma mudança engrenada, pois pode ser perigoso. Use os travões para diminuir a velocidade e meta uma mudança mais baixa para que, desta forma, possa utilizar a capacidade de travagem do motor.
  - o Não conduza com o pé "em cima" do pedal do travão. Descansar o pé em cima do pedal do travão pode ser perigoso pois pode resultar num sobreaquecimento dos travões e, conseqüentemente, na perda de eficiência. Além disso, faz com que o tempo de duração dos componentes seja encurtado.
  - o Se tiver um furo enquanto fôr a conduzir, carregue suavemente no travão e mantenha o carro alinhado enquanto abranda. Quando a velocidade já fôr suficientemente lenta para uma total parar em segurança, encoste á berma e estacione o carro num local seguro.
  - o Se o carro estiver equipado com caixa de velocidades automática, não o deixe deslizar lentamente quando parar, trave-o.
  - o Quando parar num piso inclinado, tenha cuidado. Engrene a mudança na posição "P" ( para caixas automáticas ) ou em 1ª, se a caixa fôr manual e utilize o travão de mão. Se fôr numa curva a descer, vire as rodas para o lado de fora da estrada de modo a manter o veículo fora da via de rodagem e pará-lo. Na mesma situação, mas numa recta, deve pôr um calço nas rodas para as bloquear.
- SC150A1-PP
- Pode economizar bastante combustível se seguir estas indicações:
- o Conduza devagar. Acelere moderadamente. Não faça grandes acelerações nem trave bruscamente, tente manter uma velocidade constante. Não acelere com semáforos vermelhos. Tente ajustar a velocidade à velocidade do trânsito para assim não precisar de fazer alterações de velocidade desnecessárias. Evite, sempre que possível, tráfego congestionado. Mantenha-se sempre a uma distância segura dos veículos que o precedem para evitar travar repentinamente, o que causará um desgaste nos travões.
  - o Conduza a uma velocidade moderada. Quanto mais depressa conduzir, mais combustível gasta. Conduzir a uma velocidade moderada, especialmente em auto-estradas, é uma das formas mais eficazes de economizar combustível.

- o Nunca descanse o pé em cima dos pedais de embraiagem ou acelerador, pois para além de os desgastar e de causar o sobreaquecimento dos travões, também irá aumentar o consumo de combustível. Poderá, ainda, reduzir-lhes eficácia, levando às mais sérias consequências.
- o Tenha sempre a preocupação de verificar o estado dos seus pneus. Mantenha a pressão recomendada, pois a pressão incorrecta, quer seja superior ou inferior, resulta num desgaste prematuro dos pneus. Reveja a pressão dos pneus pelo menos uma vez por mês.
- o Certifique-se do alinhamento correcto do eixo das rodas. O alinhamento incorrecto pode causar um desgaste prematuro dos pneus, para além do consumo excessivo de combustível.
- o Mantenha o seu automóvel em boas condições. Para uma maior economia de combustível e reduzidos custos de manutenção, mantenha o seu carro de acordo com o plano de manutenção descrito no capítulo 5. Quanto mais severas forem as condições de condução, mais frequente deve ser a manutenção do seu veículo. (Ver capítulo 5 para mais detalhes).
- o Conserve o seu carro sempre limpo. Para um serviço mais cuidado de limpeza ou prevenção de materiais corrosivos, recorra ao seu serviço HYUNDAI. É especialmente importante que resíduos como a lama, pó, gelo, etc. não se acumulem na parte inferior do carro, pois este peso extra pode levar a um maior consumo de combustível e também pode contribuir para a corrosão.
- o Viaje com o mínimo de peso possível. O peso é um inimigo para a economia de combustível.
- o Não deixe o motor ao ralenti para além do tempo necessário. Se estiver parado (sem ser no tráfego), desligue o motor e volte a ligar só quando se preparar para partir.
- o Lembre-se, o seu HYUNDAI não necessita de um longo período de aquecimento. Assim que o motor esteja a trabalhar, pode arrancar com o carro. Contudo, em climas mais frios, é aconselhável fazer um aquecimento prévio, durante algum tempo.
- o Não sobrecarregue o motor, ou seja, não o obrigue a esforços em mudanças muito altas conduzindo a baixa velocidade. Quando conduzir a uma velocidade mais moderada, deve utilizar uma mudança mais baixa. Sobrecarregar o motor é, pois, obrigá-lo a trabalhar em rotações mais baixas que as dos limites recomendados.
- o Utilize o ar condicionado de forma moderada, pois como trabalha com a força do motor, a economia de combustível é reduzida.

## ADERÊNCIA NAS CURVAS

SC160A1-FP

Evite travar ou engrenar mudanças nas curvas, especialmente com piso escorregadio e molhado. O ideal será fazer sempre as curvas com uma aceleração moderada. Seguindo este conselho, estará a prolongar a vida dos seus pneus.

## CONDUÇÃO DE INVERNO

SC170A1-FP

No inverno, as condições climáticas mais severas podem trazer problemas para a sua viatura, para além de grande desgaste. Para minimizar estes problemas da condução de inverno, siga os seguintes conselhos:

SC170B1-FP

### Condições de gelo ou neve

Para conduzir em neve profunda, é necessário utilizar pneus próprios para a neve ou protegê-los com correntes. Caso os pneus para a neve sejam necessários, é importante seleccionar pneus equivalentes em tamanho e tipo aos originais. A selecção errada dos pneus poderá afectar a segurança da viatura e a sua manutenção. Por outro lado, acelerações rápidas, travagens, guinadas bruscas, também poderão ser muito perigosas. Durante a desaceleração, trave com o motor. Travagens bruscas na neve ou no gelo podem levar o carro a perder aderência, por isso, convém que mantenha uma distância suficientemente segura em relação ao carro da frente, para além de travar muito suavemente. Lembre que as correntes dão mais força ao veículo mas não impedem de perder a aderência.

### NOTA:

**O uso de correntes não é permitido em todos os locais. Antes de as utilizar, reveja a legislação de cada localidade sobre o assunto.**

SC170C1-FP

### **Utilize anticongelante de alta qualidade**

O seu HYUNDAI vem provido de fábrica com anticongelante de alta qualidade no sistema de refrigeração. É o único tipo de anticongelante que deve ser utilizado porque previne a oxidação dos componentes do sistema de refrigeração, lubrifica a bomba de água e evita o congelamento. Verifique sempre o nível do anticongelante, de acordo com as instruções do Capítulo 5.

Antes de começar o inverno, deve rever o nível do anticongelante, de modo a prevenir antecipadamente as temperaturas do inverno.

SC170D1-FP

### **Controle da bateria e dos cabos**

O inverno aumenta o consumo da sua bateria. Inspeccione visualmente a bateria e os cabos conforme é indicado no Capítulo 6. O nível de carga da bateria deve ser verificado pelo seu serviço HYUNDAI.

SC170E1-FP

### **Mude o óleo para um óleo de inverno, se necessário**

Em alguns climas, é recomendável, usar durante o inverno, um óleo com índice de viscosidade mais baixa. Para recomendações consulte o Capítulo 9. Caso não saiba que tipo de óleo deve usar, consulte o seu representante HYUNDAI.

SC170F1-FP

### **Verifique as velas e o sistema da ignição**

Verifique as velas como é indicado na Capítulo 6 e substitua-as se necessário. Verifique também, todos os cabos e componentes do sistema de ignição, para prevenir qualquer dano.

C160G02A-APT

### **Para evitar o congelamento das fechaduras**

Para evitar o congelamento as fechaduras, aplicar um fluido descongelante aprovado ou glicerina na ranhura da fechadura. Se a fechadura estiver coberta de gelo, pulverizá-la com um fluido descongelante aprovado para remover o gelo. Se a fechadura estiver congelada internamente, poderá descongelá-la utilizando uma chave aquecida. Manobrar a chave aquecida com cuidado para evitar queimar ou dedos.

#### **NOTA:**

**A temperatura de utilização da chave equipada com imobilizador é de -40°C a +80°C. Se aquecer a chave equipada com imobilizador a mais de +80 °C para abrir uma fechadura congelada, poderá provocar danos no transmissor existente no seu interior.**



SC170H1-FP

**Utilize só anticongelantes aprovados para os limpa-parabrisas**

Mantenha a água dos limpa-parabrisas com anticongelantes aprovados, de acordo com as instruções de utilização. O anticongelante dos limpa-parabrisas encontra-se à sua disposição nos concessionários HYUNDAI e na maioria das lojas de peças para automóveis. Não utilize anticongelante de motor, pois pode danificar os acabamentos.

SC170I1-FP

**Não deixe o travão de mão congelar accionado**

Sob certas condições, o travão de mão pode vir a congelar, impedindo o mecanismo de trabalhar. Esta situação acontece facilmente quando há uma acumulação de neve ou gelo perto dos tambores de travão traseiros ou quando o sistema está húmido/molhado. Se achar que o travão de mão pode vir a congelar, utilize-o temporariamente, enquanto põe o selector de mudanças na posição "P" (caixa automática) ou na 1ª ou em marcha atrás (caixa manual), bloqueando as rodas para que o carro não se mova. Pode então, inactivar o travão de mão.

SC170J1-FP

**Não deixe acumular gelo ou neve por baixo do carro**

Em algumas condições, pode acumular-se neve ou gelo por baixo dos guarda lamas, o que poderá interferir no sistema da direcção. É possível acontecer quando as condições climáticas são muito severas, nesse caso, convém verificar periodicamente se não existe nenhuma obstrução aos componentes do sistema de direcção.

SC170K1-FP

**Equipamento de emergência**

Dependendo da severidade do clima, deve sempre levar equipamento de emergência adequado. Alguns dos elementos imprescindíveis são: correntes, cabos para reboque, lanterna, luzes de emergência, pá, limpa vidros, luvas, roupa de trabalho, quebra-neve, martelo, cobertor, etc.

SC180A1-FP

### Inspeção antes de uma viagem:

#### 1. Pneus:

Verifique a pressão dos pneus para viajar a auto-estrada. A baixa pressão dos pneus ocasiona-lhes sobreaquecimento e a possibilidade de rebentamento. Evite a utilização de pneus já gastos, pois podem perder a aderência e até mesmo rebentar.

#### NOTA:

Nunca exceda a pressão do ar indicada no pneu.

#### 2. Combustível, refrigerante do motor e óleo:

Conduzir a alta velocidade implica um consumo 1,5 vezes maior que o da condução urbana. Não se esqueça de verificar, tanto o óleo como o refrigerante do motor.

#### 3. Correia do ventilador:

A correia solta ou danificada pode provocar o sobreaquecimento do motor.

SC190A1-FP

### USO DE LUZES

Para o correcto funcionamento, verifique regularmente todas as luzes do seu automóvel, mantendo-as sempre limpas. Em dias de pouca visibilidade, ligue os mínimos para o ajudar na condução. Lembre-se de que deve vê-lo e ser visto.

### REBOCAR UM ATRELADO OU UM VEÍCULO

YC200A1-AP

Se tenciona rebocar com o seu veículo, certifique-se primeiro de que o conjunto veículo e reboque cumprem os requisitos legais em vigor no país.



#### CUIDADO:

Não realize nenhuma actividade de reboque durante os primeiros 2,000 Kms. Se não respeitar este procedimento, poderá provocar sérios danos no motor e transmissão de seu automóvel.

YC200B2-AP

**Ganchos para reboque**

Selecione o gancho e a articulação de encaixe certificando-se da compatibilidade entre ambas as peças, tanto no seu veículo como no reboque. Utilize um gancho não equalizador que tenha a lingueta de carga centrada uniformemente, em relação ao chassis de veículo.

O gancho deve ser encaixado no carro com toda a segurança pelo que deve ser instalado por um técnico qualificado. **NÃO UTILIZE GANCHOS PARA INSTALAÇÃO TEMPORÁRIA NEM DE FIXAÇÃO AO PÁRACHOQUES.**

YC200C3-AP

**Travões de reboque**

Se o seu reboque está equipado com um sistema de travões certifique-se de que está em conformidade com as regulamentações locais e assegure-se de que está devidamente instalado e a funcionar correctamente.

**NOTA:**

**Se rebocar um atrelado ou um veículo, o seu automóvel necessitará de um melhor e mais frequente serviço de manutenção, devido ao peso adicional. Refira-se ao capítulo "Manutenção em condições de difícil utilização", pág. 5-7.**

**CUIDADO:**

- o **Nunca conectar o sistema de travões do atrelado directamente ao sistema de travões de veículo.**
- o **Quando rebocar um atrelado circulando por pisos inclinados (excedendo 12%) preste muita atenção no manómetro de temperatura de água no motor para se certificar de que o motor não aquece demasiado. Se o ponteiro do manómetro de temperatura se mover em direcção a "H" (HOT), pare o carro e encoste rapidamente e mantenha o motor em ralentim até arrefecer. Poderá seguir viagem uma vez o motor suficientemente arrefecido.**

YC200D2-AP

### Correntes de segurança

Se o gancho de ligação entre o reboque e o automóvel falhar, o reboque irá certamente desviar-se da sua faixa de rodagem pondo em perigo a circulação dos outros veículos.

Para evitar esta perigosa situação é recomendável o uso de correntes de segurança entre o automóvel e o reboque.

C190E01JM-GPT

### Limite de peso do atrelado

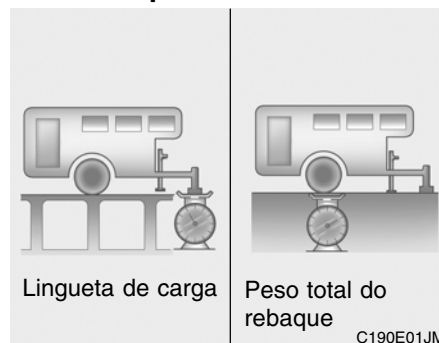

O peso nas linguetas pode ser aumentado ou diminuído redistribuindo o peso da carga no reboque. Para isso verifique o peso total da carga no reboque e o peso absorvido pela lingueta.

#### NOTA:

1. Não deve carregar o atrelado com mais peso atrás do que à frente. Cerca de 60% da carga no atrelado deverá estar na metade da frente do atrelado e os restantes 40% atrás.

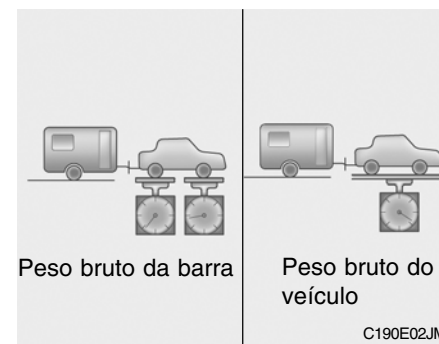

2. O peso bruto total do veículo com o atrelado não deve exceder a repartição do peso bruto do veículo (GVWR) indicado na placa de identificação do veículo (ver pág. 8-2). O peso bruto total carga, gancho, lingueta de carga e outro equipamento opcional.

3. O peso do eixo frontal ou traseiro nunca deverá exceder a repartição do peso bruto sobre cada eixo (GAWR) indicado na placa de identificação do veículo (ver pág. 8-2). É possível que o peso da carga a rebocar não exceda o GVWR mas exceda o GAWR. Uma distribuição imprópria da carga no interior do atrelado e/ou demasiada bagagem na bagageira podem sobrecarregar o eixo traseiro. Redistribua a carga e verifique novamente o peso do eixo.

4. A máxima carga vertical estática no sistema de acoplamento é: 75kg (165 lb)



5. Vão máximo permitido no ponto de engate : 910 mm.

**!** **CUIDADO:**  
As especificações a seguir indicadas são as recomendadas para rebocar um atrelado. O peso de carga do atrelado não pode exceder os valores no quadro abaixo.

		Carga máxima rebocável		
		Motor	Atrelado	Gancho
Com travões	2.0(2WD)	1400	75 (165)	
	Diesel (2WD)	(3088)		
	2.0(4WD)	1600		
	2.7(4WD)	(3029)		
Sem travões	Diesel (4WD)	500	-	
	2.0(2WD)	(1100)		
	2.0(4WD)	750		
	2.7(4WD)	(1654)		
	Diesel (4WD)			



**AVISO:**

**Uma distribuição imprópria da carga no interior do atrelado e do seu carro pode afectar seriamente a performance da direcção e dos travões causando um grave acidente.**

C190F02A-GPT

**Conselhos para rebocar**

1. Antes de rebocar, verifique o estado do gancho e correntes de segurança bem como o bom funcionamento das luzes avisadoras (travões, mudança de direcção e de presença).
2. Conduza o veículo sempre a uma velocidade moderada (menos de 100 Kms/H).
3. Rebocar um atrelado requiere mais combustível do que em condições normais de condução.
4. A fim de manter a eficiência de redução do motor e o rendimento de carga eléctrica não utilize a 5ª velocidade (ca. velocidades manual) ou "overdrive" (caixa automática).
5. Mantenha os objectos dentro do atrelado devidamente arrumados para evitar que se desloquem durante a condução.
6. Verifique a condição e a pressão de ar dos pneus do atrelado e do carro. Verifique também o pneu sobressalente.
7. A combinação veículo/atrelado é mais afectada por ventos cruzados ou laterais. Quando passar por um veículo de maiores dimensões, mantenha uma velocidade constante e a direcção a direito. Se existir demasiado vento lateral abraque para sair da turbulência de ar provocada pelo outro veículo.
8. Quando estacionar, especialmente numa colina, siga todas as precauções normais. Vire as rodas de frente para a periferia, accione o travão de mão firmemente e engate a 1ª velocidade ou marcha atrás. Adicionalmente coloque calços nos pneus do atrelado.
9. Verifique os sistema eléctrico dos travões do atrelado.
10. Durante a viagem, verifique ocasionalmente se a carga está segura e se as luzes do atrelado funcionam.
11. Evite arranques e travagens bruscas.
12. Evite mudanças de direcção repentinas.

13. Evite manter o pedal de travão pressionado longamente ou frequentemente. Isto poderá causar sobreaquecimento dos travões reduzindo a eficiência dos travões.
14. Use uma mudança baixa e utilize o efeito de redução do motor em descidas. Em subidas utilize uma mudança baixa e reduza a velocidade.
15. Se tiver de para numa subida, não mantenha o veículo no lugar pressionando o acelerador. Isto pode causar um sobreaquecimento da caixa automática. Use o travão de mão ou o pedal de travão.

**NOTA:**

Quando rebocar verifique o nível de óleo da caixa de velocidades mais frequentemente.

**CUIDADO:**

Se houver sobreaquecimento do motor durante o reboque (ponteiro do manómetro de temperatura próximo da zona vermelha), tomando as seguintes precauções poderá reduzir ou eliminar o problema.

1. Desligue o ar condicionado.
2. Reduza a velocidade.
3. Use mudança baixa quando em subidas.
4. Em tráfego congestionado e quando parado, coloque a caixa de velocidades em neutro e mantenha o motor ligeiramente acelerado.

## PROBLEMAS NA ESTRADA Que fazer numa emergência

Se o motor não arrancar .....	3-2
Utilização de bateria auxiliar para arranque do motor	3-3
Se o motor sobreaquecer .....	3-4
Roda sobresselente .....	3-6
Se tiver um furo .....	3-7
Mudança de uma roda .....	3-8
Se o veículo precisar de ser rebocado .....	3-12
Reboque de emergência .....	3-15
Se perder as suas chaves .....	3-16



### 3 QUE FAZER NUMA EMERGÊNCIA

2

## SE O MOTOR NÃO ARRANCAR

SD020A1-FP



### **CUIDADO:**

**Se o motor não arrancar, não puxe ou empurre o carro para que este se mova, pois pode resultar numa colisão ou em qualquer outro tipo de dano.**

SD020B1-FP

### **Se o motor não arrancar, ou trabalhar muito lentamente**



1. Se o carro tiver caixa de velocidades automática, assegure-se de que o selector das mudanças está na posição "P" ou "N", e o travão de mão accionado.
2. Verifique as ligações da bateria.
3. Acenda a luz interior. Se a luz se apagar quando ligar o motor, isso significará que a bateria está descarregada.
4. Não empurre o veículo para o pôr a trabalhar. Veja as instruções sobre "como fazer uma associação de baterias em paralelo para arranque do motor" nas páginas seguintes.

D010C02A-GPT

### **Se, ao Accionar o Motor de Arranque o Motor Roda Normalmente mas Não Arranca**

1. Verifique o nível de combustível.
2. Verifique todas as ligações da bobina de ignição e das velas (motores a gasolina) ou verifique todas as ligações das velas de aquecimento e relé das velas de aquecimento (motores Diesel). Volte a ligar correctamente qualquer ligação que esteja desligada ou solta.
3. Verifique as linhas de combustível no compartimento do motor.
4. Se mesmo assim não conseguir pôr o motor a trabalhar, chame um concessionário da Hyundai, ou outra assistência qualificada.

AD020D1-AP

**Se o motor falhar durante a condução**

1. Reduza a velocidade gradualmente, mantendo-se em linha recta. Saia da estrada com cuidado.
2. Ligue as luzes de emergência.
3. Tente arrancar com o motor. Se o carro não trabalhar veja as instruções "Se o motor não arrancar".

**UTILIZAÇÃO DE BATERIA AUXILIAR PARA ARRANQUE DO MOTOR**

D020A02A-APT

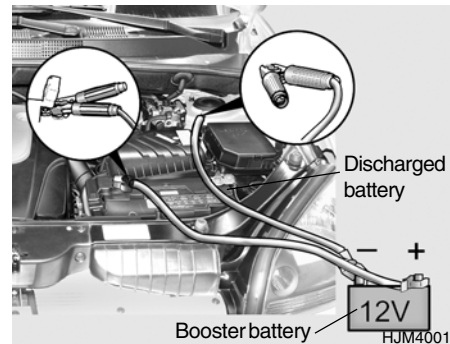
**AVISO:**

Utilizar uma bateria para auxiliar o arranque do motor, pode ser perigoso!! Siga atentamente estas instruções, caso contrário, poderá ocorrer um acidente ou algum dano no veículo. Se não estiver seguro de como seguir estas instruções, procure ajuda qualificada. As baterias dos automóveis contêm ácido sulfúrico que, para além de ser venenoso, é altamente

**corrosivo. Quando tiver que se servir de uma bateria para auxiliar o arranque do motor, coloque uns óculos protectores e tome cuidado para que não lhe caia ácido sobre a roupa nem sobre o veículo.**

- o Se, acidentalmente, lhe cair ácido numa vista ou sobre a pele, tire imediatamente a roupa que possa conter o ácido e lave a zona afectada com bastante água durante 15 minutos, aproximadamente. Consulte de imediato o médico. Se precisar de ser transportado de emergência para um centro médico, continue a aplicar água na zona afectada com uma esponja ou pano.
- o O gás libertado pela bateria durante a operação de utilização de bateria auxiliar é altamente explosivo. Não fume, nem faça lume nas suas proximidades.
- o A bateria a ser utilizada nesta operação, será de 12 Volts. Se não puder assegurar-se da voltagem da bateria, não a utilize nesta operação.

### 3 QUE FAZER NUMA EMERGÊNCIA

4

o Para fazer uma associação em paralelo de baterias para arranque de motor, siga exactamente as seguintes instruções:

1. Se a bateria de apoio for de outro veículo, certifique-se de que os 2 veículos não tocam um no outro.
2. Desligue todas as luzes e acessórios desnecessários de ambos os veículos.
3. Ligue os cabos das baterias exactamente como mostra a figura da página anterior. Em primeiro lugar, ligue um dos terminais do cabo à bateria descarregada, no borne positivo da bateria. Depois, ligue o outro terminal do mesmo cabo ao borne positivo da bateria de apoio. Em seguida, usando outro cabo, ligue-o ao borne negativo da bateria de apoio, e depois ligue a outra extremidade deste cabo ao borne negativo da bateria descarregada.

4. Ligue o motor do carro que tem a bateria de apoio, deixando-o ligado durante alguns minutos. Isto permitirá que a bateria de apoio fique completamente carregada. Durante a operação em paralelo das baterias, o motor do veículo da bateria de apoio deve estar a trabalhar a cerca de 2000rpm.
5. Ligue o motor do seu veículo, procedendo normalmente. Depois do arranque do motor, deixe-o a trabalhar nas 2000rpm. com os cabos ligados durante alguns minutos.
6. Remover cuidadosamente os cabos pela ordem inversa da sua instalação.

Se desconhecer a causa da descarga da bateria ( por ex. luzes acesas, etc. ), reveja o sistema de recarga junto do seu serviço de assistência HYUNDAI.

### SE O MOTOR SOBREAQUECER

SD040A1-FP

Se o manómetro da temperatura indicar um sobreaquecimento e se sentir que o motor está a perder força ou ouvir um ruído ou batida, é porque o motor está provavelmente muito quente.

Se isto suceder, deve:

1. Retirar o automóvel da faixa de rodagem assim que lhe seja possível e estacionar num local seguro.
2. Colocar o selector de velocidades na posição "P" (caixa automática) ou em ponto morto (caixa manual) e accionar o travão de mão. Se o ar condicionado estiver a trabalhar, desligue-o.
3. Se o refrigerante estiver a escorrer por baixo do carro, ou houver sinais de fumo a sair do capot, desligue o motor.  
Não abra o capot até parar de sair o fumo ou pingar água.  
Caso não haja saída de vapor de água, deixe o motor a trabalhar e verifique o funcionamento da ventoinha. Se, esta estiver parada, desligue de imediato o motor.

4. Verifique se a correia da ventoinha está na posição correcta. Se estiver, verifique se há perda de líquido através do radiador, tubos por baixo do automóvel. (Se o ar condicionado estiver ligado, é normal que pingue água fria.)

**AVISO:**

Enquanto o motor estiver a trabalhar, mantenha as mãos e a roupa longe das peças em movimento, tais como ventoinha e correia de ventoinha para evitar estragos ou ferimentos.

**AVISO (Apenas motores Diesel):**

Nunca trabalhe no sistema de injeção quando o motor estiver a trabalhar ou durante os primeiros 30 segundos depois de ter parado o motor. A bomba de alta pressão, a rampa de injeção, os injectores e as tubagens de alta pressão contêm

**combustível a alta pressão mesmo depois do motor ter parado. O jacto de combustível originado por uma fuga de combustível pode provocar ferimentos graves, se entrar em contacto com o corpo. Pessoas que utilizem pacemakers não se devem aproximar a menos de 30cm da ECU ou da cablagem do motor quando o motor está a trabalhar, uma vez que as correntes no sistema de Common Rail produzem campos magnéticos de intensidade considerável.**

5. Se a correia da ventoinha se partir ou o refrigerante estiver a derramar, páre o motor imediatamente e chame o serviço de assistência HYUNDAI mais próximo.

**AVISO:**

Não abra a tampa do radiador enquanto o motor estiver quente. Isso pode produzir a expulsão da água quente e ocasionar sérias queimaduras.

6. Se não conseguir detectar a causa do sobreaquecimento, espere até que a temperatura volte ao normal. Abra, então, cuidadosamente a tampa do radiador e adicione água ao radiador até alcançar o meio da marca de nível.
7. Proceda com cuidado, e esteja atento a qualquer sinal de aquecimento. Se o motor sobreaquecer de novo, chame o Serviço de Assistência HYUNDAI mais próximo.

**CUIDADO:**

Uma grande perda de líquido refrigerante, significa que existe uma fuga dentro do sistema de refrigeração que deverá ser verificado urgentemente pelo Serviço de Assistência HYUNDAI.

### 3 QUE FAZER NUMA EMERGÊNCIA

6

#### PNEU SOBRESSELENTE

D040A01JM-GPT

##### **PNEU SOBRESSELENTE DE EMERGÊNCIA (Se instalado)**

Deve seguir à risca as seguintes instruções relativas ao pneu sobresselente de emergência:

1. Verificar a pressão logo que possível, corrigindo-a se for caso disso. Deve verificar a pressão com regularidade, corrigindo-a para os valores especificados.

##### **Pressão do Pneu Sobresselente**

Tamanho do Pneu	155/90R16
Pressão	420 kPa (60 psi)

2. Este pneu destina-se a utilização temporária. Logo que o original seja reparado ou substituído, deve ser repostado no devido lugar na bagageira.
3. Não se recomenda a sua utilização contínua a velocidades superiores a 80 km/h.
4. Como o pneu sobresselente de emergência foi especialmente concebido para a sua viatura, não deve ser usado noutra veículo.

5. Este tipo de pneus não deve ser utilizado em outras rodas. Por outro lado, não se aconselha a utilização de pneus normais, pneus de neve, tampões ou aros com a roda do pneu de emergência, porque há o perigo de danificar os referidos componentes ou outro equipamento da viatura.
6. A pressão do pneu sobresselente de emergência deve ser verificada mensalmente.



##### **CUIDADO:**

- o Não utilizar correntes no pneu sobresselente de emergência.
- o Não utilizar mais do que um pneu sobresselente de emergência ao mesmo tempo.

D040B01FC-GPT

##### **PNEU SOBRESSELENTE NORMAL (Se instalado)**

As seguintes instruções deverão ser observadas para uma roda normal:

Verifique a pressão logo que possa, depois de ter colocado a roda sobressalente, ajustando-a à pressão adequada. A referida pressão deverá ser verificada periodicamente enquanto a roda permanecer armazenada.

##### **Roda Sobressalente**

Medida do pneu	Medida Grande
Pressão	207 kPa (30 psi)

D040B01JM-GPT

### Acéder ao Pneu Sobressalente



#### Para remover o pneu sobressalente

1. Abra a porta traseira.
2. Retire o tapete de protecção das bagagens.
3. Remova o painel inferior (tabuleiro) do compartimento das bagagens rodando os trincos para a posição "UNLOCK".



4. Retire a bagagem colocada sob a chapeleira.
5. Para retirar o pneu sobressalente, rode o parafuso de instalação no sentido inverso aos ponteiros do relógio. Depois de substituir o pneu, instale e aperte firmemente o parafuso à mão até eliminar todas as folgas no pneu sobressalente.

ZD060A1-AP

Se um pneu se fura enquanto conduz:

1. Tire o pé do acelerador e deixe que a viatura continue em frente. Não carregue no travão, nem tente sair da estrada, pois isto poderá causar perda de control do veículo. Quando o veículo alcançar uma velocidade prudente, trave cuidadosamente e saia da estrada. Afaste-se da estrada tanto quanto possível e pare num solo nívelado e firme. Se segue numa auto-estrada estacione na berma e aguarde auxílio.
2. Quando o veículo parar, acenda os sinalizadores de emergência (hazzard), accione o travão de mão/ estacionamento ou coloque o selector em "P"(aut) ou engrene a marchaatràs(caixa-mecânica).
3. Faça com que todos os passageiros saiam do veículo. Assegure-se da sua saída pelo lado oposto ao do trânsito.
4. Troque a roda de acordo com as seguintes instruções:

### 3 QUE FAZER NUMA EMERGÊNCIA

8

## MUDANÇA DE UMA RODA

ZD070A1-AP



O procedimento que se descreve nas próximas páginas, pode utilizar-se tanto para trocar as rodas, como para mudá-las quando estão furadas. Quando se preparar para mudar uma roda furada, verifique se a alavanca das mudanças está em "P" (aut) ou marcha atrás (mecânica) e o travão de mão accionado, então:

D060B01JM-APT

### 1. Retirar o pneu Sobressalente e as Ferramentas



Remova o pneu sobressalente e o saco com as ferramentas do interior da bagageira.

#### NOTA:

**O pneu sobressalente está guardado por baixo do chão da bagageira.**

ZD070D1-AP

### 2. Calçe as rodas

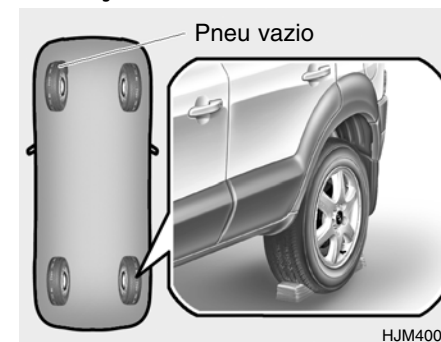

Calçe a roda diagonalmente oposta à furada, para evitar que o veículo se mova quando fôr levantado pelo macaco.

SD070E1-FP

### 3. Desaperte as porcas das rodas



HJM4015

As porcas das rodas devem desapertar-se levemente antes de se levantar o automóvel. Solte as porcas, rodando o cabo da chave no sentido contrário ao dos ponteiros do relógio. Ao proceder desta maneira, assegure-se que a chave está perfeitamente inserida na porca. Para uma máxima eficiência coloque a chavena horizontal e desloque-a para cima, como mostra a figura. Não remova as porcas totalmente, desaperte-as apenas cerca de meia volta.

SD070F1-FP

### 4. Coloque o macaco no lugar



HJM4010

A base do macaco deve apoiar-se num lugar firme e nivelado. Instale-o como mostra a figura.

D060F01E-APT

### 5. Elevar o Veículo

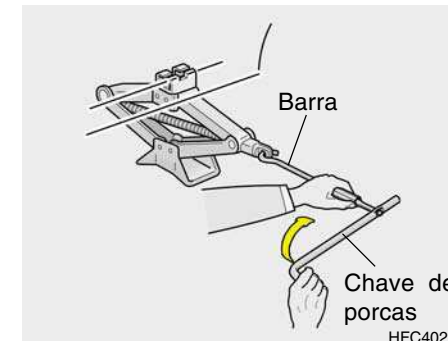

HFC4022

Após inserir uma barra na chave de porcas, instalá-la na macaco como mostra a figura. Para elevar o veículo rodar a chave na direcção dos ponteiros do relógios (para a direita). À medida que o macaco vai elevando a viatura, verifique se a posição é correcta e não corre o risco de deslizar. Se o solo onde o macaco se encontra apoiado é pouco consistente ou existe areia, poderá ser necessário colocar uma tábua, tijolo, uma pedra lisa ou outro objecto sob a base do macaco para o manter estável. Levantar o veículo a uma altura que permita a instalação do pneu sobresselente totalmente cheio.



Para tal, será necessário uma folga maior do que para retirar o pneu vazio.



#### **AVISO:**

**Não fique debaixo da viatura enquanto esta se encontra apoiada no macaco! É algo muito perigoso porque o veículo pode cair, provocando ferimentos graves ou até a morte. Do mesmo modo, ninguém deve permanecer no interior da viatura ao utilizar-se o macaco.**

D060G02Y-APT

## **6. Mudança das Rodas**



D060G01JM

Desaperte as porcas da roda e remova-as com os dedos. Deslize a roda para fora dos pernos e coloque-a no chão na posição deitada para que não possa rolar. Para colocar a nova roda no cubo, pegue na roda sobressalente, alinhe os orifícios com os pernos e deslize a roda para cima dos pernos. Se isso for difícil, incline a roda ligeiramente e alinhe o orifício da roda na posição superior com o perno correspondente. Em seguida, faça oscilar a roda para a frente e para trás até que possa introduzir os outros pernos nos orifícios da jante.

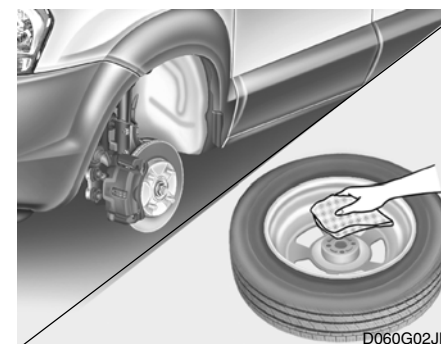

D060G02JM



#### **AVISO:**

**Os tampões das rodas podem apresentar superfícies cortantes. Para evitar ferimentos deve manuseá-los com o devido cuidado. Antes de instalar a roda na devida posição, verificar a existência de qualquer corpo estranho no cubo ou na roda (lama, alcatrão, gravilha) que prejudique o encaixe perfeito. Se assim for, remova-o. A não existência de uma boa superfície de contacto entre o cubo e a roda pode provocar o desaperto das**

**porcas e originar a saída da roda. Num caso desses, é provável que o condutor perca o controle do veículo, dando origem a ferimentos ou mesmo a um acidente fatal.**

ZD070J1-AP

### 7. Recolocação das porcas na roda

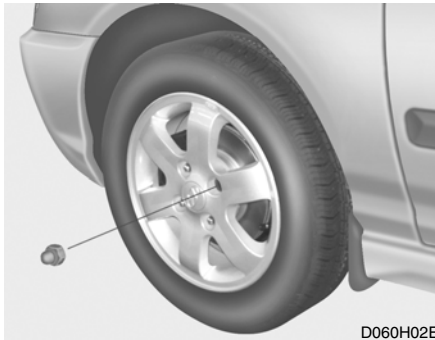

Coloque as porcas nos pernes e ajuste-as com os dedos. As porcas deverão ser colocadas com o seu diâmetro inferior virado para dentro. Oscile a roda para se assegurar que está perfeitamente encaixada e volte a ajustar as porcas com os seus dedos.

D060I01E-GPT

### 8. Baixar o veículo e apertar as porcas



Baixar o veículo até ao solo rodando a chave para a esquerda. Posicione a chave como mostra na figura e aperte as porcas das rodas. Verifique se a chave está perfeitamente inserida na porca, para evitar que resvale. Não force a chave com o pé, nem use um tubo como extensão da chave. Aperte todas as porcas das rodas. Recomenda-se um segundo aperto a todas as porcas. Depois de uma mudança de roda, é aconselhável a revisão e o aperto por um técnico, logo que possível.

### Binário de aperto das porcas da roda:

Jante de alumínio ou aço:  
900-1,100 Kg.cm (65-80 lb.ft)

D060J01O-GPT

#### DEPOIS DE MUDAR UMA RODA



D060J01JM

Se tiver um manómetro para medir a pressão dos pneus, remova a tampa de protecção da válvula de enchimento e verifique a pressão. Se a pressão medida for inferior à recomendada, conduza devagar até à estação de serviço mais próxima e encha o pneu até à pressão correcta. Se a pressão estiver demasiado elevada, ajuste-a até que atinja o valor correcto. Depois de verificar ou ajustar a pressão dos pneus, instale novamente a tampa de protecção da válvula de enchimento. Poderá ocorrer uma fuga de ar do pneu se a tampa de protecção não for instalada. Se perder uma tampa de

protecção, compre uma e instale-a assim que possível.

Depois de mudar uma roda, fixe convenientemente a roda vazia no seu lugar e volte a colocar o macaco e as ferramentas nos seus locais de armazenamento.

#### SE O VEÍCULO PRECISAR DE SER REBOCADO

D080A01O-GPT

Se o seu veículo necessitar de ser rebocado, contacte o seu concessionário Hyundai ou um serviço de reboque comercial. Deste modo, terá a certeza de que o seu veículo não sofrerá quaisquer danos durante o reboque. De igual modo, os profissionais têm habitualmente conhecimentos sobre as leis locais respeitantes a reboques. Em qualquer dos casos, em vez de se arriscar a danificar o seu veículo, sugerimos que mostre estas informações ao operador do veículo de reboque. Certifique-se de que é utilizado um sistema de correntes e de que todas as leis locais são respeitadas. É recomendável que o seu veículo seja rebocado com um sistema de elevação das rodas, sobre um carrinho ou sobre uma plataforma de modo a que as rodas não toquem no chão.



**CUIDADO:**

- o O seu veículo pode ser danificado se não for rebocado correctamente!
- o Certifique-se de que a caixa de velocidades está na posição neutra (ponto morto).
- o Nos casos em que o motor não funcionar, certifique-se de que o volante não fica travado colocando a chave da ignição na posição "ACC".

D080B01O-GPT

**Rebocar um Veículo com 2 Rodas Motrizes**

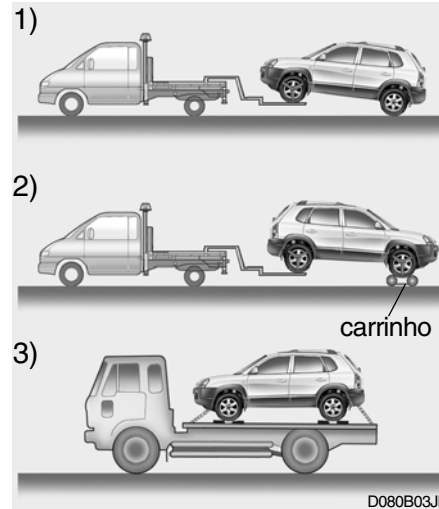

O seu veículo pode ser rebocado com um sistema de elevação das rodas (1), (2) ou sobre uma plataforma (3).



**CUIDADO:**

- o Ao rebocar o veículo, tenha cuidado para não danificar o pára-choques nem a parte inferior da carroçaria do veículo.

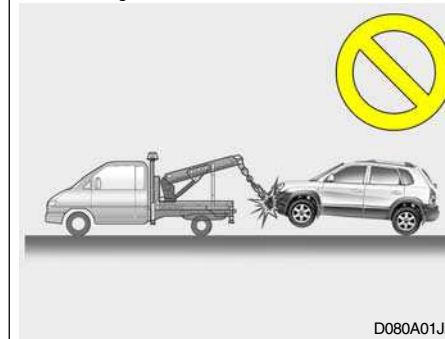

- o Não reboque o veículo utilizando cabos nem correias pois pode provocar danos no pára-choques ou na parte inferior da carroçaria do veículo.

- 1) Se o veículo estiver a ser rebocado com as rodas traseiras assentes no chão, certifique-se de que o travão de mão não está accionado.

#### NOTA:

Antes de rebocar o veículo, verifique o nível do fluido da caixa de velocidades automática. Se o nível estiver abaixo do ponto "HOT" na vareta de nível, adicione fluido. Se não for possível adicionar fluido, deverá ser utilizado um carrinho de reboque.

- 2) Se algumas das rodas em carga ou alguns dos componentes da suspensão estiverem danificados ou se o veículo estiver a ser rebocado com as rodas dianteiras assentes no chão, utilize um carrinho de reboque sob as rodas dianteiras.
  - o Caixa de Velocidades Manual:  
Se não utilizar um carrinho de reboque, coloque a chave da ignição na posição "ACC" e a alavanca da caixa de velocidades na posição "N (Neutra)".



#### CUIDADO:

Não reboque o veículo sem a chave na ignição ou com a chave da ignição na posição "LOCK" especialmente quando estiver a rebocar o veículo pela parte traseira e sem utilizar um carrinho de reboque.

- o Caixa de Velocidades Automática:  
Certifique-se de que utiliza um carrinho de reboque colocado por baixo das rodas dianteiras.



#### CUIDADO:



**Um veículo com uma caixa de velocidades automática nunca deve ser rebocado pela traseira com as rodas dianteiras assentes no chão. Isto pode causar sérios danos na caixa de velocidades.**

- 3) É recomendável que o seu veículo seja rebocado com as quatro rodas fora do chão.

D080C010-GPT

### Rebocar o Veículo com Tração às 4 Rodas (4 Wheel Drive)

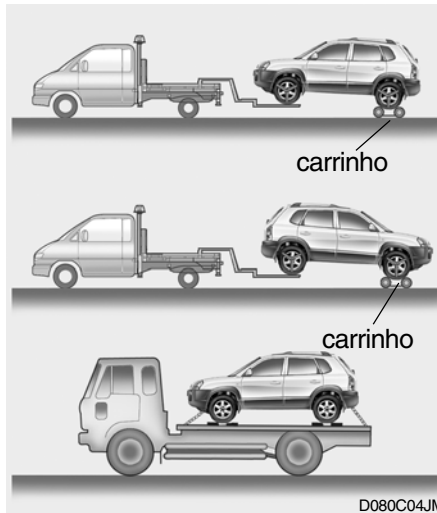

D080C04JM

Quando rebocar o veículo 4WD, deverá fazê-lo com as 4 rodas fora do chão ou utilizando o carrinho de reboque.



### CUIDADO:

- o Um veículo com tração às quatro rodas (4WD) nunca deverá ser rebocado com as rodas assentes no chão. Isto pode provocar sérios danos na caixa de velocidades ou no sistema 4WD.
- o Ao rebocar o veículo, tenha cuidado para não danificar o pára-choques nem a parte inferior da carroçaria do veículo.

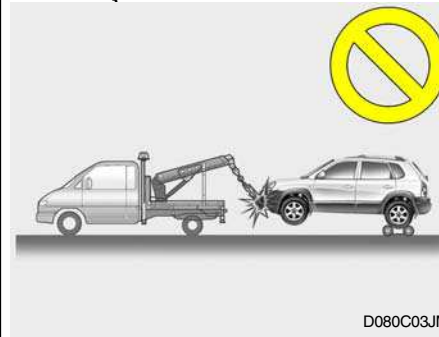

D080C03JM

- o Não reboque o veículo utilizando cabos ou correias pois pode provocar danos no pára-choques ou na parte inferior da carroçaria do veículo.

D080D010-GPT

### Reboque de emergência



HJM4022



HJM4023

Para reboque de emergência, quando nenhum reboque comercial para transportar a viatura está disponível, amarrar um cabo, corrente ou cinta a um dos ganchos de reboque na frente da sua viatura. Ter muito cuidado quando tentar efectuar este procedimento em pisos irregulares para evitar danificar o seu veículo.

O reboque não deve ser efectuado nem tentado se as rodas, caixa de velocidades, eixos, direcção ou travões estiverem danificados. Antes do reboque, certificar-se que a caixa de velocidades está em ponto morto e que a chave está na posição "ACC" (com o motor desligado) ou na posição "ON" (com o motor em funcionamento). Um condutor deverá estar na viatura rebocada para efectuar as curvas e accionar os travões.

#### NOTA:

**Para evitar danos graves no seu veículo 4WD, limitar o reboque a uma velocidade máxima de 15 km/h (10 mph) e não percorrer mais de 1.5 km (1 milha) em QUAISQUER CONDIÇÕES.**



#### CUIDADO:

**Se o carro for rebocado com as quatro rodas no chão, só poderá ser rebocado pela frente. Certifique-se que o carro está em ponto morto. Não reboque a uma velocidade superior a 50Km/h (30mph) e a uma distância superior a 25Km (15milhas).**

**Certifique-se que a direcção não está travada, colocando a chave na posição "ACC". No carro rebocado deverá seguir um condutor pa-ra controlar a direcção e os travões.**

### SE PERDER AS SUAS CHAVES

D120A01A-GPT

Informação sobre o sistema de imobilização do motor pode ser encontrada na página 1-5.

## **PARA MANTER UMA BOA APARÊNCIA DO VEÍCULO**

### **Prevenção de corrosão e cuidados na aparência**

Proteja o seu hyundai contra a corrosão .....	4-2
Para ajudar a prevenir a corrosão .....	4-3
Lavagem e enceramento do seu automóvel .....	4-4
Para limpar o interior .....	4-6



## PROTEJA O SEU HYUNDAI CONTRA A CORROSÃO

SE020A1-FP

Utilizando as mais altas técnicas de desenho e construção para combater a corrosão, a produção da HYUNDAI é de alta qualidade. Para prevenir a corrosão do seu veículo HYUNDAI, a Assistência HYUNDAI dar-lhe-á toda a cooperação e assistência necessária.

SE020B1-FP

### Causas comuns da corrosão

As causas mais comuns da corrosão nos automóveis são:

- o O sal, a sujidade, impurezas e barro que se acumula por debaixo do seu automóvel.
- o A remoção de pintura e outros tipos de protecções, pelas pedras que saltam e batem nos carros e algumas mossas que deixam sem protecção o metal que fica exposto à corrosão.

SE020C1-FP

### Áreas de alta corrosão

Se habita num local onde o seu automóvel está regularmente exposto a materiais corrosivos, a protecção contra a corrosão é extremamente importante. Algumas das causas mais comuns que aceleram a corrosão são o sal da estrada, o ar marítimo, produtos químicos e a poluição.

SE020D1-FP

### Corrosão originada pela humidade

A humidade origina condições com as quais é mais fácil o início da corrosão. Por exemplo, a corrosão é acelerada pela alta humidade, particularmente quando a temperatura se aproxima do estado de gelo. Nessas condições, o material corrosivo é posto em contacto com a superfície do seu automóvel pela humidade que demora mais tempo a evaporar. O barro é, particularmente,

um grande inimigo aos materiais de protecção contra a corrosão, devido ao processo demorado de secagem, mantendo a humidade em contacto com o veículo. Mesmo quando o barro aparente estar seco, ele poderá reter humidade e dar origem à corrosão.

As altas temperaturas, também podem acelerar a corrosão, na medida em que certas partes do veículo não estão devidamente ventiladas e a humidade pode instalar-se.

Por todas estas razões, é importante conservar o veículo sempre limpo, livre de barro e outros materiais. Isto, não só é válido para o exterior do automóvel, mas também, para as partes inferiores (chassis).

**PARA AJUDAR A PREVENIR A CORROSÃO**

SE030A1-FP

Pode ajudar a prevenir a corrosão, fazendo o seguinte:

SE030B1-FP

**Mantenha o seu automóvel limpo**

A melhor maneira de prevenir a corrosão é manter o seu automóvel limpo e livre de materiais corrosivos. É muito importante, ter uma atenção especial das partes interiores do veículo.

- o Se vive numa área de alta corrosão - onde as ruas contêm sal, ar do mar, áreas com poluição, chuvas ácidas, etc. - deve ter um especial cuidado para prevenir a corrosão. No inverno, lave o carro por baixo pelo menos uma vez por mês, e certifique-se que no final do inverno essa parte está limpa.
- o Quando limpar o seu carro por baixo, tome especial atenção aos pára-lamas e às partes visíveis. Faça um trabalho cuidadoso; retire todo o barro acumulado nessa área de modo a prevenir a corrosão. A água

em alta pressão e o vapor são necessários para retirar o barro acumulado e os materiais corrosivos.

- o Quando limpar as partes inferiores das portas, e as partes inferiores da carroçaria, assegure-se que os drenos estão devidamente limpos e que a humidade pode sair, de modo a não provocar a corrosão.

SE030C1-FP

**Mantenha a sua garagem seca**

Não estacione o seu automóvel numa garagem pouco ventilada e húmida. Isto desenvolve um ambiente favorável à corrosão. Isto é particularmente verdadeiro, se lavar o seu carro numa garagem ou o arrumar na garagem quando o veículo está molhado, com neve, ge-lo ou barro. Mesmo uma garagem quente, pode contribuir para a corrosão, a não ser que seja bem ventilada, o que permite que a humidade saia e ajuda a não provocar corrosão nos automóveis.

SE030D1-FP

**Mantenha a pintura e os interiores em boas condições**

Riscos e falhas na pintura devem ser retocados com uma pintura de retoque, para reduzir a possibilidade de corrosão. Se o metal se notar pelos riscos e falhas, a parte afectada pode ser tratada seguindo os conselhos que algumas casas especializadas em pintura lhe poderão dar.

SE030E1-FP

**Não se descuide com o interior**

A humidade pode infiltrar-se no chão do carro, o que pode provocar a corrosão. Faça uma revisão periódica por debaixo dos tapetes, para se assegurar de que o chão está seco. Tenha uma especial atenção, se por alguma razão transportar fertilizantes ou um outro produto químico. Estes, devem ser transportados só em recipientes adequados e, se entornarem ou derramarem sobre os tapetes, estes devem ser imediatamente lavados com água limpa e cuidadosamente secos.

### LAVAGEM E ENCERAMENTO DO SEU AUTOMÓVEL

SE040A1-FP

#### Lavando o seu HYUNDAI

Nunca lave o veículo se a superfície se encontrar quente ou ex-posta ao sol. Deve ser sempre lavado à sombra. Lave o seu automóvel frequentemente. A sujidade é abrasiva e pode danificar a pintura se não for retirada. A poluição do ar e a chuva ácida podem danificar a pintura se os contaminantes permanecerem em contacto com essas superfícies. Se vive perto do mar, zona onde existe sal ou onde existam produtos químicos, deve ter uma especial atenção às partes inferiores do seu automóvel.

Comece por molhar o automóvel para retirar o pó e a sujidade.

No inverno, se tiver passado por barro ou águas que contenham sujidade, assegure-se de limpar o carro por baixo. Use uma solução de água e um bom produto seguindo as instruções escritas na embalagem. Estes produtos podem ser adquiridos na Assistência HYUNDAI ou noutra loja de comércio.

Não use detergentes domésticos, gasolina, dissolventes fortes, pois podem deteriorar a superfície do automóvel.

Use uma esponja ou um pedaço de pano limpo húmido de maneira a não danificar as pinturas. Para limpar as tampas das rodas use uma esponja limpa com água. Para limpar as jantes de alumínio, use sabão neutro. Não utilize detergentes fortes. Proteja as superfícies políndicas e encerando-as. Sabendo que o alumínio também se oxida, preste especial atenção à época de Inverno.

Se anda constantemente em ruas com sal, limpe as jantes constantemente. Depois de lavar, retire imediatamente a água com um pano seco, pois se a água com o detergente seca, resultam umas manchas visíveis à superfície do automóvel. Quando o clima é seco e pouco húmido, deve enxugar imediatamente cada secção, à medida que a vai lavando, de modo a evitar essas manchas.

Depois de retirar a água, seque o carro com uma camurça húmida que absorve a água. A razão de secar o automóvel, é precisamente o de tirar toda a água possível que se encontra à superfície. Não esfregue, pois pode danificar a pintura. Se encontrar qual-quer risco, use a pintura de retoque, prevenindo assim a corrosão.

Para proteger a pintura do carro contra contaminação e corrosão deve limpar o seu Hyundai pelo menos uma vez por mês. Dê especial atenção à remoção de sal, lama e outras substâncias por baixo do pára-lamas do seu carro. Certifique-se de que as saídas sob as portas estão desobstruídas. A danificação da pintura pode ser causada pela acumulação de alcatrão, resina, insectos, etc., quando não removidos imediatamente. A lavagem do carro sómente com água limpa não é suficiente, deve usar sempre um produto de limpeza próprio para carros. Depois de lavar o carro com o produto deve passar o carro com água limpa. Não deixe o produto de limpeza secar na pintura do carro.

SE040B1-FP

**Para limpar as manchas**

Não utilize gasolina, dissolventes fortes ou agentes corrosivos. Para tirar as manchas de alcatrão, use com cuidado óleo de Terebentina e um pano seco. Para retirar insectos mortos ou manchas de resina das árvores, use água quente e solução saponária suave. Esfregue com cuidado, sómente a mancha. Se a pintura perder o brilho, use um polish para a limpeza de automóveis.

SE040C1-FP

**Encerar e polir**

Lave e seque sempre o seu automóvel antes de iniciar a enceração ou o polimento. Use um produto comercial de boa qualidade e siga atentamente as instruções do fabricante. O polish e a cera conservam tão bem quanto a pintura.

SE040D1-FP

**Quando encerar de novo**

Só deve polir e encerar o automóvel, quando este já não contiver gotas de água na superfície. Quando aplicar a cera, faça-o em superfície muito amplas.

SE040E1-FP

**Manutenção dos parachoques**

Para manter uma boa aparência dos parachoques do seu Hyundai, deve observar as seguintes regras:

- o Não deixe cair electrólito da bateria sobre eles, se o fizer lave-os imediatamente com água limpa.
- o Quando limpar os parachoques, faça-o suavemente, eles são fabricados em plástico macio e podem danificar-se. Não use produtos abrasivos. Recomenda-se o uso de soluções próprias ou de sabão suave.
- o Não exponha os parachoques a altas temperaturas. Por exemplo, se o seu veículo for pintar, desmonte os parachoques antes do veículo entrar na estufa.

## 4 PREVENÇÃO DE CORROSÃO E CUIDADOS NA APARÊNCIA

6

### PARA LIMPAR O INTERIOR

SE050A1-FP

#### Para limpar os estofos de vnilo

Para limpar os estofos de vnilo, primeiro, retire toda a sujidade solta e em seguida retire todo o po com um aspirador. Aplique um soluto de sabo suave, detergente e gua, usando uma esponja limpa ou um pano macio. Deixe actuar na superfcie para limpar toda a sujidade. Em seguida, esfregue com uma esponja ou pano hmido. Se as manchas sujas no sarem, repita este proce-dimento ate os estofos ficarem limpos. No use gasolina, solventes ou outros produtos de limpeza fortes.

SE050C1-FP

#### Para limpar os tapetes

Use espuma prpria para limpar tapetes. Produtos deste tipo so vendidos em aerosol e em liquido ou po. Leia e siga cuidadosa-mente as instrues. Use o aspirador para retirar toda a sujidade possvel dos tapetes. Aplique a espuma seguindo as instrues do fabricante, em segui-da, esfregue em crculos. No use gua. Estes produtos actuam me-lhor quando aplicados em tapetes secos.

SE050D1-FP

#### Para limpar os cintos de segurana

Para limpar os cintos de segurana, use um pano ou uma esponja com sabo suave ou detergente e gua quente.

No use, detergentes fortes, tinta para tingir, substncias para branquear ou materiais abrasivos nos cintos de segurana, pois isto pode enfraquecer do material.

Enquanto limpa os cintos de segurana, faa uma inspeco minuciosa s falhas, desgaste ou outros sinais de danificao e, substitua-os se necessrio.

SE050E1-FP

#### Para limpar as vidros

Para limpar os vidros, pode usar qualquer detergente domstico.

Porm, quando limpar o interior, tenha especial ateno para no danificar a instalao elctrica do vidro traseiro.

SE060A1-FP

#### TEM ALGUMA QUESTO A PR?

Se tem alguma questo a pr em relao ao tratamento do seu automvel, consulte o seu concessionrio HYUNDAI.

## **CHAVE DE OPERAÇÕES DE MANUTENÇÃO REGULAR** **Necessidades de manutenção do veículo**

Necessidades de manutenção do veículo .....	5-2
Plano de manutenção .....	5-4
Manutenção em condições de difícil utilização .....	5-7
Explicação dos pontos do plano de manutenção .....	5-8

5

5

## 5 NECESSIDADES DE MANUTENÇÃO DO VEÍCULO

2

### NECESSIDADES DE MANUTENÇÃO DO VEÍCULO

SF020A1-FP

Para assegurar a satisfação de percorrer o maior número de quilómetros no seu HYUNDAI, são necessários alguns serviços de manutenção. A nova tecnologia reduziu ao mínimo a manutenção pelo que o que se indica são os serviços de maior importância.

É responsabilidade do proprietário que estas operações sejam levadas a cabo de acordo com os termos de garantia HYUNDAI. No Passaporte de Garantia encontrará todas as informações referentes à garantia do seu novo HYUNDAI.

SF020B1-FP

#### **Necessidades de serviço**

As necessidades de serviço do seu HYUNDAI podem dividir-se dentro de três grandes áreas:

- o Plano de procedimentos específicos
- o Manutenção diária
- o Manutenção a cargo do cliente.

SF020C1-FP

#### **Plano de procedimentos específicos**

Estes procedimentos, como inspecções, afinações e substituições, estão indicados no plano de manutenção da página 5-4. Estes procedimentos devem ser executados nos intervalos indicados no plano de manutenção a fim de assegurar a manutenção da garantia.

É imperativo que sejam unicamente utilizadas peças genuínas HYUNDAI para qualquer reparação ou substituição. Outros componentes de qualidade equivalente, como óleo do

motor, líquido de arrefecimento do motor, óleo de transmissões automáticas ou manuais, líquido de travões e outros que não são fornecidos directamente pela HYUNDAI MOTOR COMPANY ou o seu distribuidor podem ser utilizados sem afectar a validade da garantia, tendo o cliente a certeza que a qualidade dos produtos que esta a utilizar é equivalente à qualidade dos produtos genuínos HYUNDAI. O seu passaporte de serviço dá-lhe mais informação sobre a cobertura da garantia.

SF020D1-FP

#### **Revisões diárias**

Estas são as revisões diárias que deverá efectuar de cada vez que conduzir o seu Hyundai ou quando encher o depósito de gasolina 6-5.

SF020E1-FP

**Manutenção a seu cargo**

Se gosta de mecânica e tem as ferramentas necessárias e tempo suficiente, pode fazer algumas operações de manutenção e inspeccionar alguns itens. Para obter mais informações acerca deste assunto, veja a secção 6.

F010F01A-GAT

**Algumas recomendações**

Cada vez que levar o seu HYUNDAI à oficina, peça que lhe dê uma cópia da folha de registo, e guarde-a no porta-luvas. Isto ajudá-lo-á a comprovar que realizou todas as operações de manutenção necessárias para conservar a garantia do seu HYUNDAI. Isto também é muito importante, para quando um serviço fôr prestado por uma oficina não autorizada HYUNDAI.

SF030A1-FP

**PLANO DE MANUTENÇÃO**

A revisão deve efectuar-se em qualquer momento, desde que detecte um mau funcionamento.

Comprovantes de qualquer serviço de control em qualquer sistema do motor, devem ser guardados para demonstrar o cumprimento das condições de garantia.

As referências de manutenção dos serviços pesados encontram-se na página 5-7 desta secção.



## 5 NECESSIDADES DE MANUTENÇÃO DO VEÍCULO

4

### PLANO DE MANUTENÇÃO

SF040A1-FP

O seguinte plano de manutenção deve realizar-se para manter um bom controlo e performance do veículo. Mantenha o seu Passaporte de Serviço actualizado com o registo das manutenções efectuadas, como salvaguarda das condições de garantia. Quando a quilometragem e o tempo são indicados, a frequência do serviço é determinada por aquele que ocorrer primeiro.

F030B03JM-GPT

R : Substituir I : Inspeccionar; e depois de inspeccionar limpe, ajuste, repare ou substitua se necessário

Nº	DESCRIÇÃO	KILOMETROS x 1000	15	30	45	60	75	90	105	120
		MESES	12	24	36	48	60	72	84	96
ENTRETIEN DU SYSTÈME DE COMMANDE DU MOTEUR (ESSENCE)										
1	HUILE-MOTEUR ET FILTRE		R	R	R	R	R	R	R	R
2	CORREIAS 2,0 DOHC (BOMBA DE ÁGUA, ALTERNADOR EDIR, ASSISTIDA) Veja Nota (1) 2,7 V6 (AUTO-TENSOR, BOMBA DE ÁGUA, ASSISTIDA, AR CONDICIONADO)		I	I	I	I	I	I	I	I
				I		I		I		I
3	FILTRO DE COMBUSTIVEL (TIPO MPI)					R				R
4	LINHAS DE COMBUSTÍVEL TUBOS E LIGAÇÕES		I	I	I	I	I	I	I	I
5	CORREIA DA DISTRIBUIÇÃO (quando substituir a correia da distribuição inspeccione a bomba de água: 2,7 GSL)					I		R		
6	TUBO DE RESPIPO E TAMPÃO DO DEPÓSITO			I		I		I		I
7	TUBOS DE VENTILAÇÃO DO CÁRTER				I			I		
8	FILTRO DE AR		I	I	R	I	I	R	I	I
9	CANISTER DO FILTRO DO AR		I	I	R	I	I	R	I	I
10	VELAS DE IGNIÇÃO		R: 40.000 km							
	VELAS DE IGNIÇÃO (REVESTIDAS AS PLATINA)		R: 100.000 km							
	VELAS DA IGNIÇÃO (TÉM UM REVESTIMENTO DE IRÍDIO)		R: 160.000 km/120 meses							
11	FOLGA DAS VÁLVULAS (MOTOR A GASOLINA DE 2,0)		Veja Nota (2)							

Nota: (1) QUANDO SUBSTITUIR A CORREIA DE ACCIONAMENTO DOS ACESSÓRIOS INSPECCIONE A BOMBA DE ÁGUA.  
(2) TODOS OS 90.000 KM OU 48 MESES: "I"

F030D02JM-GPT

R : Substituir I : Inspeccionar; e depois de inspeccionar limpe, ajuste, repare ou substitua se necessário

Nº.	DESCRIÇÃO	KILOMETROS X 1000	15	30	45	60	75	90	105	120
		MESES	12	24	36	48	60	72	84	96
SISTEMA DE CONTROLO DE MANUTENÇÃO DO MOTOR (DIESEL)										
1	OLEO E FILTRO DO MOTOR [Classe API: CF-4 ou SUPERIOR] Veja Nota (1) [Classe ACEA: B4 ou SUPERIOR]	R	R	R	R	R	R	R	R	R
2	FILTRO DO AR	I	I	R	I	I	R	I	I	
3	FILTRO DO COMBUSTIVEL CORREIA DE DISTRIBUIÇÃO Veja Nota (2)		R		R		R		R	
4	CORREIA DA DIRECÇÃO ASSISTIDA E DO ALTERNADOR & AR									R
5	CONDICIONADO		I		I		R		I	
6	BOMBA DE VÁCUO DO AL TERNADOR	I	I	I	I	I	I	I	I	I
7	MANGUEIRA DE ÓLEO & MANGUEIRA DE VÁCUO	I	I	I	I	I	I	I	I	I
8	LINHAS DE COMBUSTIBEL, TUBOS E LIGAÇÕES	I	I	I	I	I	I	I	I	I
9	TUBO DE VÁCUO (para EGR e corpo do carburador)	I	I	I	I	I	I	I	I	I
10	CANISTER DO FILTRO DO AR	I	I	R	I	I	R	I	I	

Nota : (1) CADA 500KM OU ANTES DE UMA VIAGEM LONGA : "I"

(2) SE AS ESPECIFICAÇÕES DO GASÓLEO NÃO ESTIVEREM DE ACORDO COM AS NORMAS EUROPEIAS EN590, SUBSTITUA-O MAIS FREQUENTEMENTE. CONSULTE UM CONCESSIONÁRIO HYUNDAI AUTORIZADO PARA OBTER MAIS DETALHES.

## 5 NECESSIDADES DE MANUTENÇÃO DO VEÍCULO

6

F030C04JM-GPT

R : Substituir I : Inspeccionar; e depois de inspeccionar limpe, ajuste, repare ou substitua se necessário

N.º	DESCRIÇÃO	KILOMETROS X 1000	15	30	45	60	75	90	105	120
		MESES	12	24	36	48	60	72	84	96
MANUTENÇÃO GERAL										
1	SISTEMA DE ARREFECIMENTO		I	I	I	I	I	I	I	I
2	LIQUIDO DE ARREFECIMENTO	Motor Gasolina	Veja Nota (1)							
		Motor Diesel		R		R		R		R
3	ÓLEO DA CAIXA DE VELOCIDADES MANUAL		I	I	I	I	I	I	I	I
4	FLUÍDO DA CAIXA DE VELOCIDADES AUTOMÁTICA	Apenas E.C	I	I	I	I	I	R	I	I
		Exceto E.C	I	I	I	I	I	I	I	I
5	TUBOS E CABOS DE TRAVÃO		I	I	I	I	I	I	I	I
6	ÓLEO DE TRAVÃO			I		I		I		I
7	TAMBORES TRASEIROS E CALÇOS			I		I		I		I
8	PASTILHAS, BOMBAS CAVILHAS E TRAVÃO DE MÃO		I	I	I	I	I	I	I	I
9	CANO DE ESCAPE E PANELA		I	I	I	I	I	I	I	I
10	PARAFUSOS DE SUPORTE DA SUSPENÇÃO		I	I	I	I	I	I	I	I
11	CAIXA DE DIRECÇÃO, TIRANTES E FOLE/ROTULAS DOS TIRANTES DE DIRECÇÃO		I	I	I	I	I	I	I	I
12	BOMBA DA DIRECÇÃO ASSISTIDA E TUBOS		I	I	I	I	I	I	I	I
13	SEMI-EIXOS E FOLE			I		I		I		I
14	REFRIGERANTE DO AR CONDICIONADO		I	I	I	I	I	I	I	I
15	FILTRO DE AR DO SISTEMA DE CLIMATIZAÇÃO		R	R	R	R	R	R	R	R
16	ÓLEO CAIXA DE TRANSFERÊNCIAS (4WD)	Veja Nota (4)	Veja Nota (2)							
17	ÓLEO EIXO TRASEIRO (4WD)	Veja Nota (4)	Veja Nota (3)							
18	VEIO DE TRANSMISSÃO LIMPO, PARAFUSOS REAPERTADOS (4WD)			I		I		I		I

NOTA : (1) TODOS OS 24 MESES OU 45,000 KM, O QUE OCORRER PRIMEIRO : "R"

(2) INSPECCIONAR TODOS OS 40,000 KM E SUBSTITUIR TODOS OS 100,000 KM

(3) INSPECCIONAR TODOS OS 40,000 KM E SUBSTITUIR TODOS OS 80,000 KM

(4) O ÓLEO DA CAIXA INTERMÉDIA E O ÓLEO DO DIFERENCIAL TRASEIRO DEVE SER MUDADO SEMPRE QUE ESTES COMPONENTES FIQUEM IMERSOS EM ÁGUA.

**MANUTENÇÃO EM CONDIÇÕES DE DIFÍCIL UTILIZAÇÃO**

F040A03JM-GPT

Os seguintes pontos deverão verificar-se com maior frequência, caso a viatura seja normalmente utilizada sob severas condições de condução. Referir quadro abaixo, onde se descrevem os intervalos de manutenção apropriados.

R : Substituir I : Inspeção e depois de inspecionar, limpe, ajuste, repare ou substitua se necessário

ARTIGO		OPERAÇÃO DE MANUTENÇÃO	INTERVALOS DE MANUTENÇÃO	CONDIÇÕES DE UTILIZAÇÃO
ÓLEO E FILTRO DO MOTOR	Motor Gasolina	R	TODOS OS 7,500 Kms OU 6 MESES	A, B, C, D, E, F, G, H, I, K
	Motor Diesel		TODOS OS 7,500 Kms OU 6 MESES	A, B, C, F, H, I, J
FILTRO DO AR		R	MAIS FREQUENTEMENTE	C, E
VELAS DE IGNIÇÃO		R	MAIS FREQUENTEMENTE	B, H
CORREIA DA DISTRIBUIÇÃO (quando substituir a correia da distribuição inspeccione a bomba de água 2,7 GSL)		R	TODOS OS 60,000 Kms OU 48 MESES	D, E, F, G
PASTILHAS, PINÇAS E DISCOS		I	MAIS FREQUENTEMENTE	C, D, G, H
TAMBOR DO TRAVÃO DE TRAZ, CALÇOS E TRAVÃO DE MÃO		I	MAIS FREQUENTEMENTE	C, D, G, H
CAIXA DE DIRECÇÃO, TIRANTES E FOLES/ ROTULAS DOS TIRANTES DE DIRECÇÃO		I	MAIS FREQUENTEMENTE	C, D, E, F, G
SEMI-EIXOS E FOLES		I	TODOS OS 15,000 Kms OU 12 MESES	C, D, E, F
ÓLEO DA CAIXA DE VELOCIDADES MANUAL		R	TODOS OS 100,000 Kms	A, C, D, E, F, G, H, I, J
FLUÍDO DA CAIXA DE VELOCIDADES AUTOMÁTICA		R	TODOS OS 45,000 Kms OU 36 MESES	A, C, E, F, G, H, I
FILTRO DE AR DO SISTEMA DE CLIMATIZAÇÃO		R	MAIS FREQUENTEMENTE	C, E
ÓLEO CAIXA DE TRANSFERÊNCIAS (4WD)*1		R	TODOS OS 40,000 Kms	C, E, G, I
ÓLEO EIXO TRASEIRO (4WD)*1		R	TODOS OS 80,000 Kms	C, E, G, I

\*1. O óleo da Caixa de Transferência e do Diferencial Traseiro deve ser substituído sempre que estes órgãos fiquem submersos na água.

**CONDIÇÕES DE CONDUÇÃO SEVERAS**

- A - Fazer percursos curtos frequentes com 8 km (5 milhas) ou menos, com temperaturas normais, ou com menos de 16 km (10 milhas) com temperaturas negativas.  
 B - Fazer trabalhar o motor ao ralenti durante longos períodos ou conduzir grandes distâncias a baixa velocidade  
 C - Condução em estradas com piso irregular, com poeira, com lama, não pavimentadas ou em que foi espalhada gravilha ou sal  
 D - Condução em áreas em que foi espalhado sal ou em que existam outros materiais corrosivos ou com temperaturas muito baixas

- E - Condução em estradas arenosas  
 F - Condução com tráfego intenso e com temperaturas acima de 32°C (90°F)  
 G - Subir ou descer ladeiras ou conduzir em estradas de montanha  
 H - Rebocar um atrelado ou uma caravana ou utilizar uma bagageira de tejadilho  
 I - Utilização como Carro Patrulhar, táxi, ou como veículo comercial ou para rebocar veículos  
 J - Condução acima de 170 Km/h (100 MPH)  
 K - Condução em situações que implicam paragens e arranques frequentes

F060A01A-APT

### EXPLICAÇÃO DOS PONTOS DO PLANO DE MANUTENÇÃO

F060M01A-APT

#### o Óleo e filtro do motor

O óleo e filtro do motor devem ser mudados a intervalos especificados no plano de manutenção. Se o veículo é utilizado em condições severas, uma maior frequência de mudanças de óleo e filtro do motor devem ser feitas.

F060B01A-APT

#### o Correias

Inspeccionar todas as correias para ver se têm cortes, rasgos, desgaste excessivo, ou óleo e substitua se necessário. As correias devem ser verificadas periodicamente para reajuste de tensão.

F060C01A-APT

#### o Filtro do combustível

Um filtro muito sujo ou entupido pode limitar a performance do veículo, danificar o sistema de emissões de gases, e dificuldade em o motor pegar. Se um excesso de materiais ou partículas se acumularem no depósito, uma maior frequência na mudança do filtro do combustível será necessária. Depois de instalar um filtro de combustível novo, deixe o motor a trabalhar por alguns minutos, e verifique se existem fugas nas ligações do sistema de alimentação.

F060D01TB-APT

#### o Linhas de combustível, tubos de combustível, e ligações

Inspeccione as linhas de combustível, tubos, e ligações, veja se existem fugas ou danos. Substitua qualquer peça com sinais de danos ou fugas imediatamente.



#### AVISO

**(Apenas motores Diesel):**

**Nunca trabalhe no sistema de injeção quando o motor estiver a trabalhar ou durante os primeiros 30 segundos depois de ter parado o motor. A bomba de alta pressão, a rampa de injeção, os injectores e as tubagens de alta pressão contêm combustível a alta pressão mesmo depois do motor ter parado. O jacto de combustível originado por uma fuga de combustível pode provocar ferimentos graves, se entrar em contacto com o corpo. Pessoas que utilizem pacemakers não se devem aproximar a menos de 30cm da ECU ou da cablagem do motor**

**quando o motor está a trabalhar, uma vez que as correntes no sistema de Common Rail produzem campos magnéticos de intensidade considerável.**

F060E01A-APT

### **o Correia de distribuição**

Inspeccione todas as peças relacionadas com a correia de distribuição no que se refere a danos ou deformações. Substitua qualquer peça com sinais de danos, imediatamente.

F060G01A-APT

### **o Tubo de respiro e tampão de gasolina**

O tubo de respiro e o tampão do depósito de combustível devem ser verificados de acordo com os intervalos de manutenção programados. Quando substituídos assegure-se que estão bem montados.

F060F01A-APT

### **o Tubos de vácuo e ventilação do carter**

Inspeccione as tubagens em busca de danos ou cortes. Dê particular atenção aos tubos que passam perto de superfícies com alta temperatura, tal como tubo de escape. Inspeccione o traçado dos tubos e assegure-se de que não estão em contacto com superfícies muito quentes ou peças em movimento que possam causar danos. Inspeccione todas as uniões dos tubos e braçadeiras, para estar seguro de que não existem fugas e não estão soltas. Substitua imediatamente as peças que apresentem algum sinal de dano, rotura, etc.

F060H01A-APT

### **o Filtro do ar**

O filtro do ar deve ser mudado a intervalos especificados no plano de manutenção. Se o veículo é utilizado em condições severas, uma maior frequência de mudanças do filtro do ar devem ser feitas.

F060J01A-APT

### **o Velas de ignição (Motor Gasolina)**

Assegure-se quando mudar as velas, que estas têm o grau térmico requerido para o motor.

F070B01A-GPT

### **o Sistema de arrefecimento do motor**

Verifique o estado de conservação do radiador, do vaso de expansão, tubos e ligações, quanto a fugas e peças ou órgãos danificados. Substitua as peças ou órgãos que apresentem qualquer sinal de dano ou fugas.

F070C01A-APT

### **o Líquido de arrefecimento do motor**

Deve ser mudado nos intervalos especificados no plano de manutenção.

F070D01A-APT

### **o Óleo da caixa manual**

Deve ser mudado nos intervalos especificados no plano de manutenção.

#### **NOTA:**

**Se o nível do óleo estiver baixo, verifique se existem fugas antes de acrescentar o óleo. Ateste sem ultrapassar o nível máximo.**

F070E05A-APT

### **o Fluido da Caixa de Velocidades Automática**

O nível do fluido deve estar no nível "HOT" da vareta de nível, depois do motor e da caixa de velocidades atingirem a temperatura normal de funcionamento. Verifique o nível do fluido da caixa de velocidades automática com o motor a funcionar e a alavanca da caixa de velocidades na posição neutra, com o travão de mão devidamente accionado. Quando proceder à adição ou mudança do fluido utilize o fluido genuíno da Hyundai ATF SP-III, DIAMOND ATF SP-III, SK ATF SP-III ou outras marcas aprovadas pela Hyundai Motor Co.

F070F01A-APT

### **o Linhas e tubos de travão**

Inspeccione visualmente o sistema de travões. Verifique se existem fracturas, deteriorações ou algum indício de fugas de óleo. Substitua imediatamente qualquer peça danificada ou estragada.

F070G02A-APT

### **o Óleo de travões**

Verifique o nível do óleo dos travões no reservatório. O nível deve estar entre o "MIN" e o "MAX" indicado no reservatório. Use somente óleo de travões, que cumpram as especificações DOT 3, DOT 4 ou superior.

F070H01A-APT

### **o Tambores/maxilas dos travões traseiros, travão de mão**

Verifique os tambores, maxilas e mecanismos do travão de mão para superfícies vidradas, riscadas, queimadas, fugas de óleo, peças partidas, e desgaste excessivo. Inspeccione o sistema do travão de mão, incluindo a alavanca e cabos.

F070J01A-APT

**o Pastilhas, discos e bombas de travão**

Verifique o desgaste das pastilhas, dos discos e fugas de óleo nas pinças de travões.

F070K01A-APT

**o Sistema de escape e panela**

Inspeccione visualmente o tubo de escape, panela, e suportes do sistema de escape para rachas, deterioração, ou dano. Ponha o motor em funcionamento e escute atentamente para qualquer fuga de gases do tubo de escape. Reaperte as ligações e substitua qualquer peça danificada.

F070L01A-APT

**o Ancoramento das suspensões**

Verifique os braços da suspensão para folgas, desapertos ou danos. Reaperte ao binário especificado.

F070M01A-APT

**o Caixa de direcção, tirantes, cardans e foles/rótula dos tirantes de direcção**

Com o veículo parado, verifique se tem folga excessiva no volante. Verifique se os tirantes estão empenados ou danificados. Verifique os foles e cardans para deterioração, rachas, ou danos. Substitua qualquer peça danificada.

F070N01A-APT

**o Bomba da direcção assistida, correia e tubos.**

Verifique a bomba da direcção assistida e tubos para fugas ou danos. Substitua qualquer peça danificada ou com fugas imediatamente. Inspeccione a correia da direcção assistida para cortes, rachas, desgaste excessivo, ausência de óleo na correia e tensão adequada. Substitua ou ajuste, se necessário.

F070P01A-APT

**o Semi-eixos e foles**

Verifique o semi-eixo foles e braçadeiras para rachas, deterioração, ou danos. Substitua qualquer peça danificada e se necessário ponha massa consistente.



F070Q01A-APT

**o Refrigerante do ar  
condicionado**

Verifique as linhas e ligações do ar condicionado para fugas ou danos. Verifique as performances do ar condicionado de acordo com o manual de oficina.

## MECÂNICA DE FINS DE SEMANA

### Faça a sua própria manutenção

Compartimento do motor .....	6-2
Revisões diárias .....	6-5
Verificar o nível do óleo do motor .....	6-6
Mudar o filtro e o óleo .....	6-9
Verificação e mudança do refrigerante do motor .....	6-13
Substituição das velas .....	6-16
Mudança do filtro de ar .....	6-17
Verificação do óleo da caixa (Manual) .....	6-20
Verificar o óleo da transmissão automática .....	6-21
Verificação dos travões .....	6-23
Verificação do nível do óleo da embraiagem .....	6-24
Cuidados a ter com o ar condicionado .....	6-25
Substituir o filtro de ar (Para a unidade do evaporador e ventilador) .....	6-27
Verificação das correias .....	6-29
Verificando e substituindo os fusíveis .....	6-30
Verificação da bateria .....	6-32
Verificação da ventoinha eléctrica de arrefecimento .....	6-33
Nível de fluido da direcção assistida .....	6-33
Remoção da água do filtro de combustível .....	6-34
Afinação do alinhamento dos faróis .....	6-35
Substituição de lâmpadas .....	6-37
Potencia das lâmpadas .....	6-44
Descrição do painel dos fusíveis .....	6-45

# 6

## 6 FAÇA A SUA PRÓPRIA MANUTENÇÃO

### 2 COMPARTIMENTO DO MOTOR

G010A01JM-GPT  
(2,7 Gasolina)

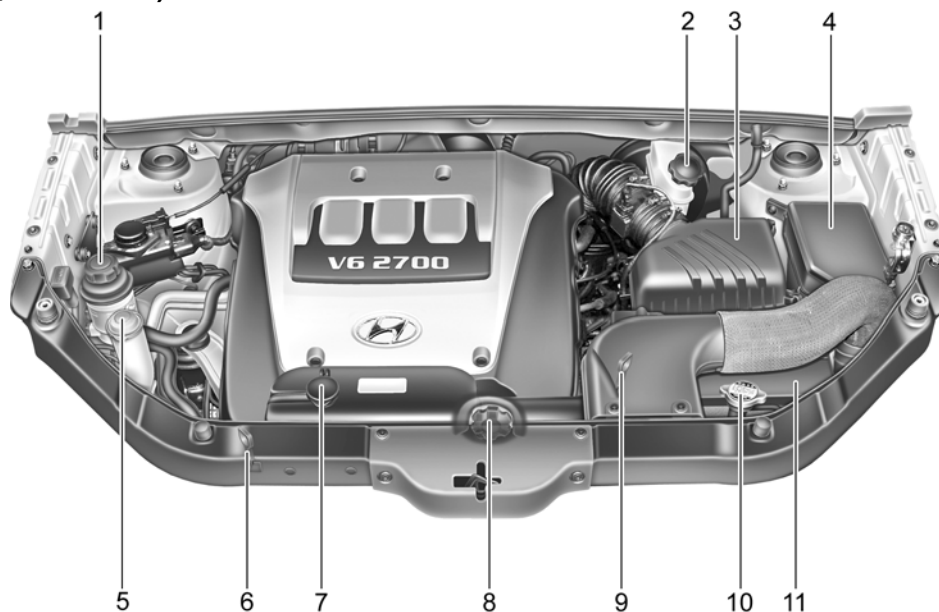

**!** **CUIDADO:**  
Ao inspeccionar ou executar serviços de manutenção no motor, deve manusear as ferramentas ou outros objectos com cuidado para não danificar a tampa das válvulas que é em plástico.

G010A01JM

1. Depósito óleo da direcção assistida
2. Depósito óleo dos travões e da embraiagem
3. Filtro de ar
4. Caixa de relés

5. Depósito do liquido do lava parabrisas
6. Vareta de nível de óleo do motor
7. Tampa do depósito refrigerante
8. Tampa filtro óleo do motor

9. Vareta do nível de caixa automática (Só caixa automática)
10. Tampão do radiador
11. Bateria

G010B01JM-APT  
(2,0 Gasolina)

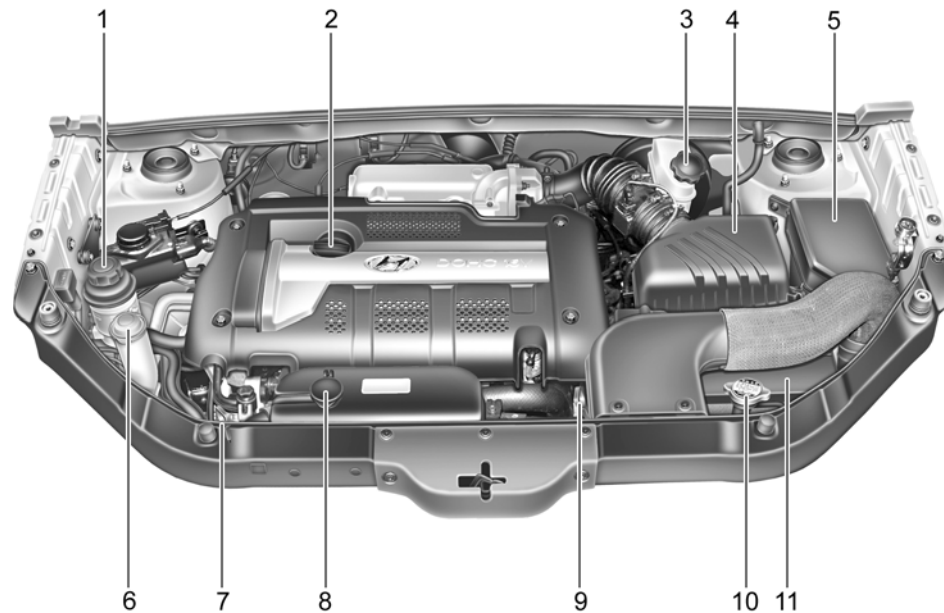

- 1. Depósito óleo da direcção assistida
- 2. Tampa filtro óleo do motor
- 3. Depósito óleo dos travões e da embraiagem
- 4. Filtro de ar

- 5. Caixa de relés
- 6. Depósito do liquido do lava parabrisas
- 7. Vareta de nível de óleo do motor
- 8. Tampa do depósito refrigerante

- 9. Vareta do nível de caixa automática (Só caixa automática)
- 10. Tampão do radiador
- 11. Bateria

**!** **CUIDADO:**  
Ao inspeccionar ou executar serviços de manutenção no motor, deve manusear as ferramentas ou outros objectos com cuidado para não danificar a tampa das válvulas que é em plástico.

G010B01JM

## 6 FAÇA A SUA PRÓPRIA MANUTENÇÃO

4

G010C01JM-GPT  
(2,0 Diesel)

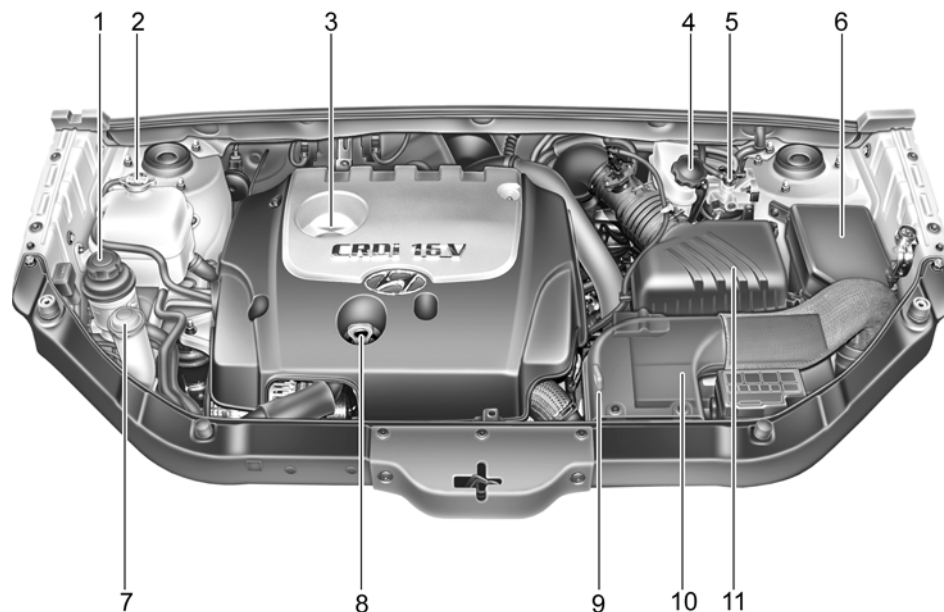

1. Depósito óleo da direcção assistida
2. Tampa do depósito refrigerante e tampão do radiator
3. Tampa filtro óleo do motor

4. Depósito óleo dos travões e da embraiagem
5. Filtro do combustível
6. Caixa de relés
7. Depósito do liquido do lava parabrisas

8. Vareta de nível de óleo do motor
9. Vareta do nível de caixa automática (Só caixa automática)
10. Bateria
11. Filtro de ar



**CUIDADO:**  
Ao inspeccionar ou executar serviços de manutenção no motor, deve manusear as ferramentas ou outros objectos com cuidado para não danificar a tampa das válvulas que é em plástico.

HJM5001

**REVISÕES DIÁRIAS**

G020A01A-APT

**Compartimento do motor**

Deverá verificar regularmente o seguinte:

- o Nível e condições do óleo do motor
- o Nível e condições do óleo da caixa de velocidades
- o Nível do óleo dos travões
- o Nível do óleo da embraiagem
- o Nível do refrigerante do motor
- o Nível do lava-parabrisas
- o Estado das correias
- o Estado das borrachas
- o Fugas de óleo
- o Nível do fluido da direcção assistida
- o Indicador do estado da bateria
- o Condição e pressão dos pneus (incluído o sobressalente)

G020B01A-APT

**Exterior do veículo**

Deverá verificar o seguinte:

- o Aparência e estado exterior
- o Estado das rodas e aperto das porcas
- o Estado do filtro de ar
- o Estado do sistema de escape
- o Funcionamento e estado das luzes
- o Estado dos parabrisas
- o Estado das escovas do limpa parabrisas
- o Estado da pintura e corrosão
- o Estado dos fechos das portas, capot e tampa de mala.

G020C01A-APT

**Interior do veículo**

Sempre que utilize o automóvel, deverá inspeccionar o seguinte:

- o Funcionamento das luzes
- o Funcionamento do limpa parabrisas
- o Funcionamento da buzina
- o Funcionamento do ventilador, aquecimento e ar condicionado (se instalado)

- o Funcionamento e estado da direcção
  - o Funcionamento dos espelhos
  - o Funcionamento dos piscas
  - o Funcionamento do pedal do acelerador
  - o Funcionamento do pedal de travão e do travão de mão
  - o Funcionamento da caixa de velocidades e pedal da embraiagem
  - o Funcionamento da caixa de velocidades automática, e do mecanismo de "PARK"
  - o Funcionamento do control dos bancos
  - o Funcionamento e estado dos cintos de segurança
  - o Funcionamento das palas
- Se verificar que algo não funciona correctamente, inspeccione-o cuidadosamente e procure o Serviço de Assistência HYUNDAI.

## 6 FAÇA A SUA PRÓPRIA MANUTENÇÃO

### 6 VERIFICAR O NÍVEL DO ÓLEO DO MOTOR

G030A02O-GPT

#### Óleo recomendado Motor Gasolina

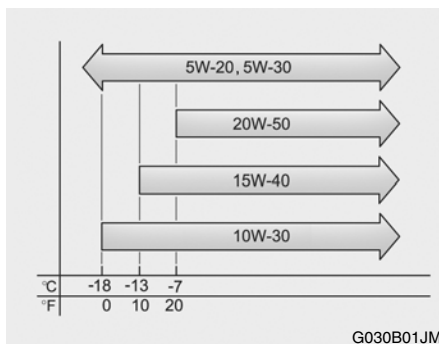

O óleo do motor é essencial ao funcionamento e serviço do motor. Aconselha-se que verifique o nível de óleo pelo menos uma vez por semana, em utilização normal do veículo e com maior frequência se efectuar uma viagem ou conduzir em condições severas.

O óleo do motor deve satisfazer as seguintes classificações:

API SJ, SL ou SUPERIOR,  
ILSAC GF-3 ou SUPERIOR

#### NOTA:

- o Para uma maior economia de combustível é preferível utilizar óleo SAE 5W-20 (5W-30), ILSAC GF-3, independentemente de quaisquer opções regionais e variantes do motor.
- o Se não estiver disponível um óleo SAE 5W-20, ILSAC GF-3, deverá ser utilizada a segunda opção recomendada para a correspondente gama de temperaturas de utilização.



G030B02FC-GPT

#### Motor Diesel

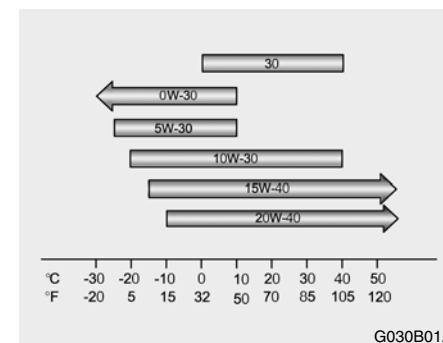

O óleo é essencial ao bom funcionamento e manutenção do motor. Sugere-se que verifique o óleo todos os 500 km ou antes de iniciar uma viagem longa e com maior frequência se costuma conduzir em condições rigorosas.

A qualidade do óleo deve corresponder com a seguinte classificação.

Classe \ Motor	W.G.T	V.G.T
Classe API	CF-4ou Superior	CH-4ou Superior
Classe ACEA	B4 ou Superior	

**NOTA:**  
**Óleo SAE 0W-30 é indicado para zonas de extremo frio e só é recomendado, para estas condições de funcionamento.**  
**(Especialmente NÃO recomendado para longas utilizações com muita carga e velocidade).**

G030C01JM-GPT

**Para verificar o nível do óleo**

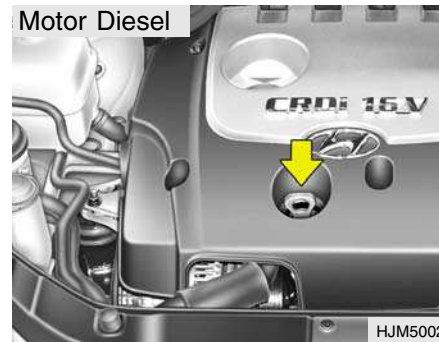
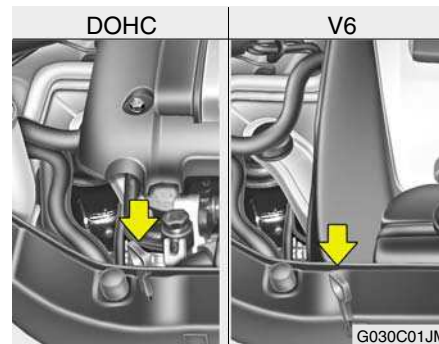

Antes de verificar o nível de óleo, aqueça o motor até a uma temperatura normal de funcionamento e certifique-se que está parado em solo nivelado. Desligue o motor.

Esperar cerca de cinco minutos (motor a gasolina)/Esperar cerca de dois minutos (motor a gásóleo), remover a vareta do nível de óleo, limpá-la, voltar a introduzi-la e retirá-la de novo. Verificar então o nível de óleo na vareta. Deve situar-se entre o máximo ("F") e mínimo ("L").

**! AVISO:**  
**Tenha cuidado para não tocar nos tubos do radiador de água ao verificar o nível do óleo do motor, pois podem estar suficientemente quentes para causarem queimaduras.**



G030D01JM-GPT

### Para atestar óleo

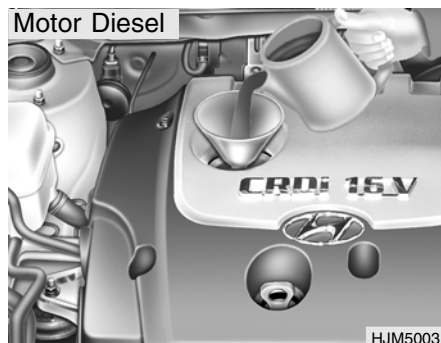
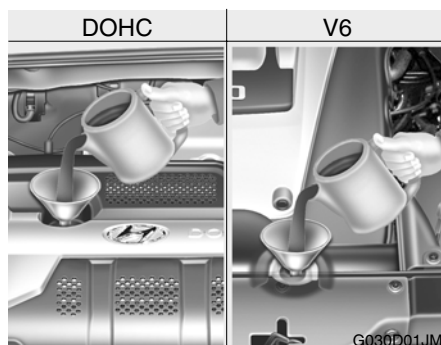

Se o nível do óleo estiver perto, ou no "L", junte óleo até atingir a marca "F".  
Para atestar:

1. Retirar a tampa do filtro do óleo rodando-a no sentido contrário ao dos ponteiros do relógio.
2. Junte o óleo e verifique de novo o nível. Não passe da marca "F".
3. Torne a colocar a tampa e feche-a rodando-a no sentido dos ponteiros do relógio.

A distância entre as marcas "F" e "L" corresponde a cerca de 1 litro (Motores a Gasolina)/1,6 litros (Motores Diesel) de óleo.



#### **AVISO:**

**Tenha cuidado para não tocar nos tubos do radiador de água ao acrescentar óleo ao cárter do motor, pois podem estar suficientemente quentes para causarem queimaduras.**

SG030E1-FP

### CONSUMO DE ÓLEO DE MOTOR

#### Função do óleo de motor

O óleo de motor tem como principal função lubrificar e arrefecer o interior do motor.

#### Consumo de óleo motor

- o É normal um motor consumir algum óleo de motor com a condução regular.

As causas de consumo de óleo de motor consideradas normais são as seguintes:

O óleo de motor é usado para lubrificar pistons, segmentos e cilindros.

O pistão ao efectuar o seu curso descendente deixa uma película fina de óleo na camisa.

Vácuo elevado gerado pelo funcionamento do motor, arrasta algum lubrificante para as câmaras de combustão.

**MUDAR O FILTRO E O ÓLEO**

- Este óleo adicionado a algum óleo das paredes dos cilindros é queimado pela alta temperatura da combustão dos gases durante o processo de combustão.
- o O consumo de óleo de motor depende fortemente da viscosidade e qualidade do óleo, rotações do motor, regime de condução, etc. Verifica-se maior consumo de óleo quando conduzindo a altas velocidades e com acelerações e desacelerações frequentes do que numa condução normal.

G040A01JM-GPT

**Motor Gasolina/Motor Diesel:  
Com volante à direita (Exceto E.C), Com volante à esquerda**

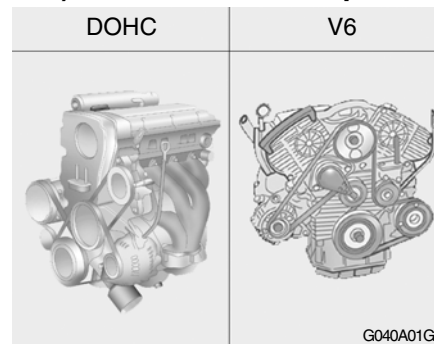

O filtro e o óleo do motor deverão ser mudados periodicamente, com intervalos indicados no programa de manutenção, indicados na secção 5. Se o óleo começar a ser utilizado em condições de tráfego severas, aconselha-se a reduzir os intervalos de tempo entre cada mudança.

O procedimento para a mudança do óleo e do filtro, deverá ser o seguinte:

Motor Diesel (LHD (Exceto E.C), RHD)

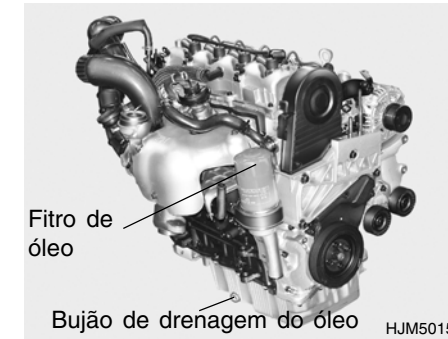

1. Estacione o automóvel num lugar nivelado e active o travão de mão. Ponha o motor a trabalhar até que alcance a temperatura normal de funcionamento. Pare o motor e coloque a alavanca em "PARK" (caixa automática) ou em marcha atrás (caixa manual).
2. Abra o capot e tire a tampa do filtro do óleo.
3. Pela parte inferior do carro, desapertar o bujão do carter, com uma chave adequada. Ponha por baixo do motor, um recipiente para receber o óleo que vai sair logo que retirar o bujão.

 **AVISO:**  
**Tenha cuidado ao retirar o tampão, pois o óleo pode estar suficientemente quente para lhe provocar queimaduras.**

4. Quando o óleo deixar de sair, coloque novamente o tampão no lugar, lavando-o previamente, trocando o vedante e apertando-o no sentido dos ponteiros do relógio.

**Binário de aperto do bujão de drenagem do cárter de óleo :**  
**3,5 ~ 4,5 kgf.m (2,7L/Diesel)**  
**4,0 ~ 4,5 kgf.m (2,0L)**

5. Tire o filtro do óleo. Deverá desenroscá-lo com as suas mãos. (Se as suas mãos escorregarem, utilize um pano). Cairá do filtro uma certa quantidade de óleo, pelo que se deverá usar um recipiente para receber esse óleo.

6. Para instalar um novo filtro, siga as instruções que vêm na embalagem. Não o deverá apertar muito.

**Binário de aperto :**  
**1,2 ~ 1,6 kgf.m (Gasolina)**  
**2,3 ~ 2,5 kgf.m (Diesel (LHD (Except E.C), RHD))**

Veja se as faces de encosto do bloco se encontram limpas e sem restos do vedante anterior. Lubrifique o novo vedante com o óleo de motor antes de instalar o novo filtro.

7. Retire a vareta de verificação do nível do óleo do motor.

8. Torne a encher com o óleo recomendado. Refira as especificações no capítulo 9 para a capacidade de óleo no motor.

 **CUIDADO:**  
**Utilize um funil para encher lentamente o cárter do motor com o óleo recomendado. Não encha acima do nível recomendado para não danificar o motor.**

9. Ponha o motor a trabalhar e verifique se não há fugas pelo filtro ou pelo bujão.
10. Páre o motor e verifique de novo o nível do óleo.

**NOTA:**

**Guarde sempre o óleo que retirar do motor num recipiente devidamente fechado, e leve-o até uma estação de serviço para que eles o eliminem. Não deite o óleo na terra nem na canalização da sua casa.**

**AVISO:**

O óleo que é deixado por um longo período em contacto com a pele, poderá provocar cancro. De todas as formas é pouco provável que isto aconteça, dado que as mudanças de óleo ocorrem esporadicamente. Deve lavar as mãos com água quente e sabão abundante logo que termine a mudança de óleo.

G040B020-GPT

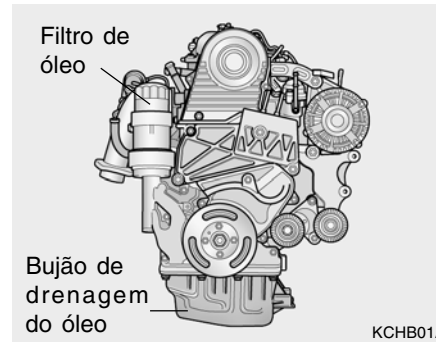
**Motor Diesel: Com volante à direita (Exceto E.C)**

O filtro e o óleo do motor deverão ser mudados periodicamente, com intervalos indicados no programa de manutenção, indicados na secção 5. Se o óleo começar a ser utilizado em condições de tráfego severas, aconselha-se a reduzir os intervalos de tempo entre cada mudança.

O procedimento para a mudança do óleo e do filtro, deverá ser o seguinte:

1. Estacione o automóvel num lugar nivelado e active o travão de mão. Ponha o motor a trabalhar até que alcance a temperatura normal de funcionamento. Pare o motor e coloque a alavanca em "PARK" (caixa automática) ou em marcha atrás (caixa manual).
2. Abra o capot e tire a tampa do filtro do óleo.
3. Pela parte inferior do carro, desapertar o bujão do carter, com uma chave adequada. Ponha por baixo do motor, um recipiente para receber o óleo que vai sair logo que retirar o bujão.

**AVISO:**

**Tenha cuidado ao retirar o tampão, pois o óleo pode estar suficientemente quente para lhe provocar queimaduras.**

4. Quando o óleo deixar de sair, coloque novamente o tampão no lugar, lavando-o previamente, trocando o vedante e apertando-o no sentido dos ponteiros do relógio.

**Binário de aperto do bujão de drenagem do cárter de óleo: 3,5 ~ 4,5 kgf.m**

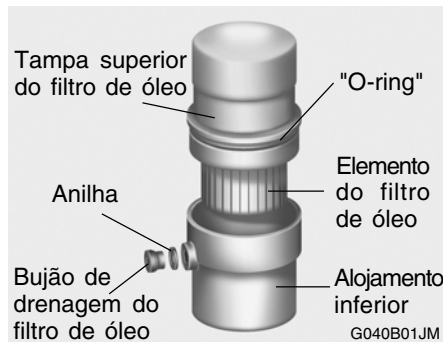

5. Desapertar o bujão do filtro de óleo, rodando-o para a esquerda com uma chave apropriada e drenar parte do óleo. Ter um contentor pronto a receber o óleo drenado.

6. Desapertar a tampa superior do filtro de óleo do seu alojamento inferior, com uma ferramenta apropriada até o "O-ring" ficar visível. Drenar então o óleo totalmente.

7. Retirar a tampa superior do alojamento inferior juntamente com o elemento.

Com um pano limpo, remover qualquer sujidade ou óleo acumulados em redor do alojamento inferior.

8. Instalar uma nova anilha de cobre no bujão de drenagem do lado do alojamento inferior e apertar rodando para a direita

**Binário de aperto : 0,8 ~ 1,0 kgf.m**

9. Após montar um novo filtro e O-ring na tampa superior, instale-a no alojamento inferior apertando-a para a direita. Não aperte demasiado.

**Binário de aperto : 2,3 ~ 2,5 kgf.m**

**NOTA:**

**Tenha cuidado para não instalar o elemento ao contrário.**

10. Ateste com o óleo recomendado. Consulte as especificações no capítulo 9 para saber a capacidade.

11. Ligar o motor e verificar se não há fugas de óleo no bujão de drenagem ou no filtro.



**CUIDADO:**

**Utilize um funil para encher lentamente o cárter do motor com o óleo recomendado. Não encha acima do nível recomendado para não danificar o motor.**

12. Desligar o motor e voltar a verificar o nível do óleo.

## VERIFICAÇÃO E MUDANÇA DO REFRIGERANTE DO MOTOR

ZG050A1-AP

### NOTA:

- o Recomenda-se que tanto o óleo como o respectivo filtro sejam mudados por um concessionário Hyundai autorizado.
- o Guarde sempre o óleo que retirar do motor num recipiente devidamente fechado, e leve-o até uma estação de serviço para que eles o eliminem. Não deite o óleo na terra nem na canalização da sua casa.



### AVISO:

O óleo que é deixado por um largo período em contacto com a pele, poderá provocar cancro. De todas as formas é pouco provável que isto aconteça, dado que as mudanças de óleo ocorrem esporadicamente. Deve lavar as mãos com água quente e sabão abundante logo que termine a mudança de óleo.



### AVISO:

Não tire a tampa do radiador quando o motor está quente. Com o motor quente, o refrigerante encontra-se sob pressão e pode saltar através da abertura, se a tampa for retirado. Poderá queimar-se gravemente se esta precaução não for observada.

ZG050B1-AP

### Refrigerante recomendado

Use um anticongelante de alta qualidade etileno-glicol misturado com água na proporção de 50%. O anticongelante deverá ser compatível com as peças de alumínio do motor. Não deverá usar aditivos ou anti-corrosivos adicionais. O sistema de refrigeração deverá ser mantido com a concentração correcta para evitar congelação ou corrosão.

NUNCA permita que a concentração de anti-congelante exceda o nível de 60% ou baixe aos 35%. pois isso poderá ocasionar estragos no sistema de refrigeração. Para uma concentração apropriada, quando acrescentar ou substituir o refrigerante, refira-se à tabela seguinte:

Temperatura ambiente °C (°F)	Concentração líquido refrigerante	
	Solucção anti-congelante	Água
-15 (5)	35%	65%
-25 (-13)	40%	60%
-35 (-31)	50%	50%
-45 (-49)	60%	40%

ZG050C1-AP

### Para verificar o nível do refrigerante

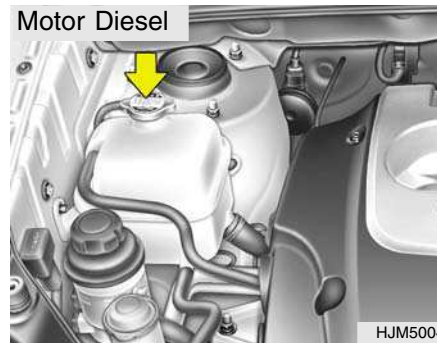
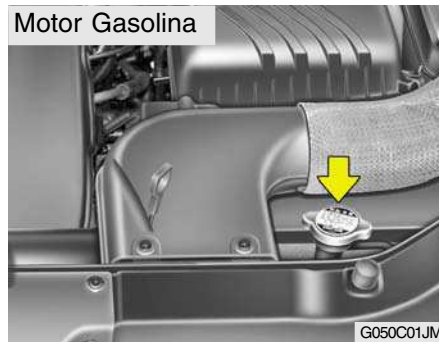

O nível de refrigerante pode ser visto dentro do reservatório de plástico. O nível deverá estar entre as linhas "L" e "F" do reservatório. Se o nível está abaixo da marca "L", junte refrigerante de modo a que o nível suba entre "L" e "F". Se o nível fôr mais baixo, procure fugas de refrigerante e verifique o nível frequentemente. Se o nível cair de novo, visite o Serviço de Assistência HYUNDAI para uma inspecção e diagnóstico da causa.

SG050D2-FP

### Para substituir o refrigerante

O refrigerante deverá ser mudado nos intervalos especificados no programa de manutenção dos veículos-Secção 5.



#### **CUIDADO:**

**O refrigerante pode danificar a pintura do seu carro. Se verter refrigerante no seu carro, lave-o abundantemente com água limpa.**

1. Páre o carro em solo nivelado, accione o travão de mão e retire a tampa do radiador quando estiver frio.
2. Coloque um recipiente por baixo para receber o refrigerante. Abra a torneira da purga do radiador. Deixe o refrigerante sair do sistema de arrefecimento e então feche a torneira de purga.

3. Consultar a Seção 9 para verificar a capacidade do sistema de refrigeração da viatura. Em seguida, seguindo as instruções do fabricante impressas no contentor do fluido, verter a quantidade apropriada.

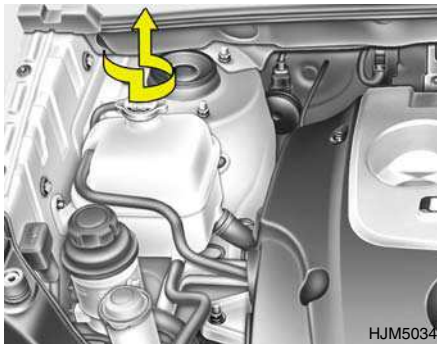

4. Girar a tampa do radiador para a esquerda sem o pressionar para baixo até parar. Desta forma alivia-se qualquer pressão ainda existente no sistema de refrigeração. Para remover a tampa do radiador, pressionar e girar para a esquerda. Encher o radiador com água limpa desmineralizada ou destilada em pequenas quantidades até atingir o nível do gargalo do radiador.

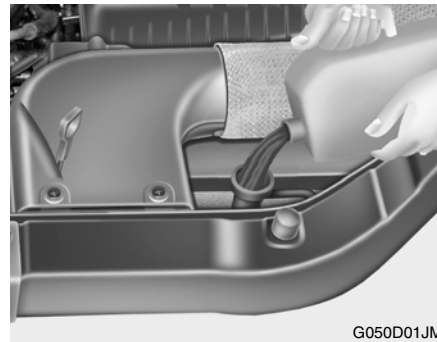

5. Ponha o motor a trabalhar, encha completamente o radiador de água e junte então o refrigerante no reservatório até atingir a marca entre "L" e "F".
6. Coloque as tampas do radiador e do depósito e certifique-se de que a torneira de purga está bem fechada e não tem fugas.

**!** **AVISO:**  
A ventoinha do radiador é controlada pela temperatura da água do motor e pode funcionar mesmo com o motor parado. Tenha especial cuidado ao trabalhar junto da hélice da ventoinha. Quando a temperatura diminuir, a ventoinha desligar-se-à sózinha. Este é o funcionamento normal.



## 6 FAÇA A SUA PRÓPRIA MANUTENÇÃO

### 16 MUDANÇA DO FILTRO DO AR

G070A03Y-APT

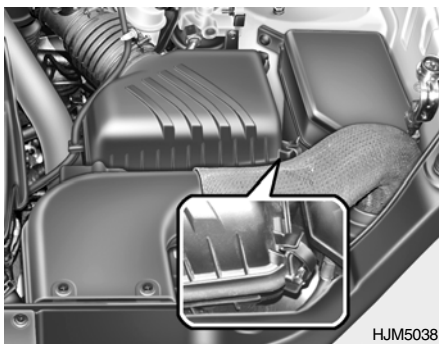

HJM5038

A mudança do filtro de ar, deve ser feita da seguinte forma:

1. Retirar os grampos da cobertura.
2. Após isto, a cobertura pode ser levantada, o filtro retirado e substituído pelo filtro novo.

As peças genuínas da marca Hyundai são recomendadas.



#### **CUIDADO:**

- o O funcionamento do motor, sem este elemento, pode causar um desgaste excessivo do motor.
- o Ao remover o filtro de limpeza do ar, tenha cuidado para não deixar entrar poeiras e lixo na entrada de ar. Estes lixos e poeiras podem danificar o filtro do ar.

### ESCOVAS LIMPA-PARABRISAS

ZG080A1-AP



HJM5032

As escovas do limpaparabrisas devem ser inspeccionadas de tempo a tempo e limpas para retirar a película de pó e sujeira acumuladas. Para limpá-las, deverá usar uma esponja com água limpa e sabão.

Se as escovas deixam sulcos ou marcas no vidro, deverá substituí-las por peças originais HYUNDAI ou equivalentes.

## ABASTECIMENTO DO DEPÓSITO LÁVA PÁRA-BRISAS

G090A020-GPT

Motor Gasolina

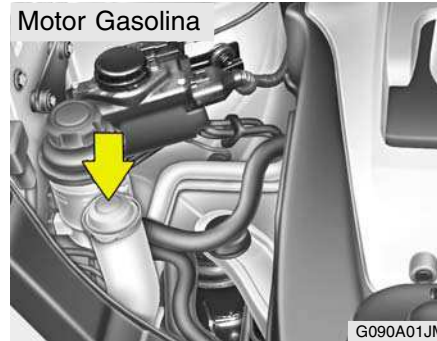

G090A01JM

Motor Diesel

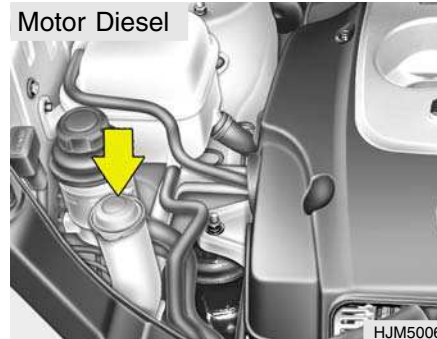

HJM5006



### CUIDADO:

- o Não ponha a funcionar as escovas limpa-parabrisas com o pára-brisa seco, encurtará a vida das escovas e pode riscar o vidro.
- o Evitar o contacto da borracha com quaisquer produtos derivados de petróleo, como óleo de motor, gasolina, etc.



### CUIDADO:

- o O anti-congelante do radiador (refrigerante do motor) não deve ser utilizado no sistema de lavagem do pára-brisa, pois danificará a pintura.
- o A alavanca do esguicho não deve ser accionada, quando o depósito se encontrar vazio. Pois poderá danificar a bomba do limpa pára-brisa.



**AVISO:**

- o Os agentes do líquido de lavagem do pára-brisas contém algum teor de álcool, pelo que o líquido pode tornar-se inflamável em certas situações. Não faça faíscas nem chamas passíveis de entrar em contacto com o líquido de lavagem ou o seu depósito. Pode danificar o veículo ou ferir os seus ocupantes.
- o O líquido de lavagem do pára-brisas é venenoso para pessoas e animais. Não o beba e evite o contacto directo com o líquido. Risco de lesões graves ou morte.

**VERIFICAÇÃO DO ÓLEO DA CAIXA (MANUAL)**

G100A02JM-GPT

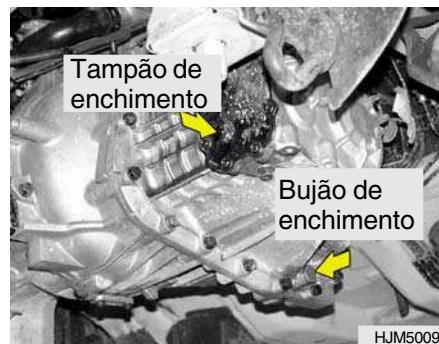

O lubrificante da caixa manual/mecânica deverá ser substituído a intervalos especificados no esquema de manutenção do veículo na Secção 5.

**Óleo recomendado**

Use só HYUNDAI GENUINE PARTS MTF 75W/85 (API GL-4) na caixa mecânica.

**Capacidade de óleo na caixa mecânica**

A capacidade de óleo da caixa mecânica é de 2,1 Litros.



**AVISO:**

É sempre melhor verificar o nível do óleo da caixa mecânica quando o motor está frio ou morno. Se o motor estiver quente, deverá ter grande precaução, pois poderá queimar-se no motor ou nas peças do sistema de escape.

SG100B2-FP

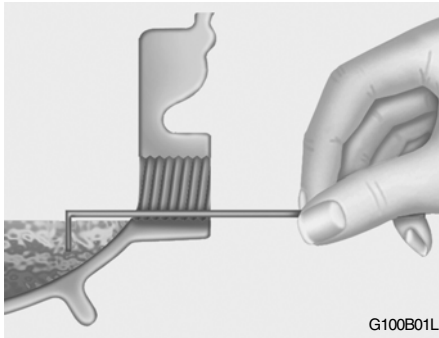
**Para verificar o nível do óleo da caixa**

G100B01L

Estacione o carro em terreno nivelado e desligue o motor.

1. Usando a chave de tamanho adequado, desaperte o bujão de enchimento de óleo no sentido contrário ao do movimento dos ponteiros do relógio e tire-o com os dedos.

2. Use uma chave do tipo da indicada na fig<sup>a</sup> abaixo para verificar o nível do óleo. O óleo deverá estar junto da parte inferior da abertura. Se não estiver, verifique se existem fugas de óleo antes de atestar. Adicione o óleo lentamente até atingir o nível correcto. Não ultrapassar o nível recomendado.
3. Substituir o tampão e aparafusar primeiro à mão e depois com a chave.

**VERIFICAR O ÓLEO DA TRANSMISSÃO AUTOMÁTICA**

G110A01E-AAT

O óleo da transmissão automática deve ser substituído aos intervalos especificados nos quadros de manutenção programada no capítulo nº 5.

**NOTA:**

**Normalmente o fluído da transmissão automática é encarnado. À medida que os quilómetros vão aumentando, o fluído adquire gradualmente um tom encarnado escuro.**

**Esta mudança de cor é normal e não deve ser utilizada como critério para a mudança do fluído da transmissão.**

**Deve substituir o fluído da transmissão automática de acordo com os intervalos especificados no plano de manutenção do veículo na secção 5.**

G110B04A-APT

### Fluído Recomendado

A caixa de velocidades automática do seu Hyundai foi especialmente concebida para funcionar com o fluído Genuíno da Hyundai ATF SP-III, DIAMOND ATF SP-III, SK ATF SP-III ou outras marcas aprovadas pela Hyundai Motor Co. Os danos causados por um fluído não especificado não estão cobertos pela garantia limitada do seu novo veículo.

G110C01JM-GPT

### Capacidade do óleo da caixa

A capacidade da caixa automática é de 7,8 litros.



#### AVISO :

**O nível do óleo da caixa deverá ser verificado quando o motor se encontra na temperatura normal de funcionamento. Isto significa que o motor, o radiador, o sistema de escape, etc. estão muito quentes, pelo que deverá tomar as maiores precauções, para não se queimar.**

G110D02O-APT

### Para verificar o nível de fluído da caixa automática

Estacione o carro em solo nivelado com o Parking accionado. Para verificar o nível, o fluído deve estar à temperatura normal de funcionamento e o motor ao ralenti.



Quando o motor está inactivo, accione os travões e mova a alavanca de velocidades de "P" para cada uma das suas outras posições - "R", "N", "D" e depois volte a "N" ou "P". Com o motor ainda ao ralenti:

1. Abra o capot, tendo o cuidado de manter as mãos e a roupa longe das peças em movimento.

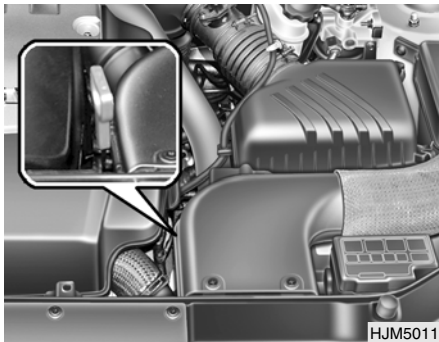

2. Retire a varinha da caixa, limpe-a bem e torne a inseri-la até ao fundo, e retire-a de novo. Verifique, agora o nível de fluído da varinha. Deverá estar na marca "HOT" da varinha.

Tipo A

O nível de óleo deverá estar entre esta marca



HJM5044

Tipo B

O nível de óleo deverá estar entre esta marca

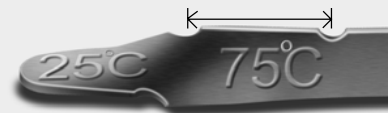

OVQ056002

3. Se o nível estiver baixo, use um funil e adicione óleo até atingir, a marca entre "HOT (75°C)". Não encher excessivamente.

**!** **AVISO:**  
 A ventoinha de refrigeração é controlada pela temperatura do refrigerante do motor e pode às vezes funcionar mesmo com o motor parado. Tenha muito cuidado quando trabalhar perto das pás da ventoinha para não se magoar com as pás da ventoinha rodar. Conforme baixa a temperatura do refrigerante a ventoinha automaticamente desliga-se. Este funcionamento é perfeitamente normal.

 **AVISO:**  
**(Apenas motores Diesel)**  
Nunca trabalhe no sistema de injeção quando o motor estiver a trabalhar ou durante os primeiros 30 segundos depois de ter parado o motor. A bomba de alta pressão, a rampa de injeção, os injectores e as tubagens de alta pressão contêm combustível a alta pressão mesmo depois do motor ter parado. O jacto de combustível originado por uma fuga de combustível pode provocar ferimentos graves, se entrar em contacto com o corpo. Pessoas que utilizem pacemakers não se devem aproximar a menos de 30cm da ECU ou da cablagem do motor quando o motor está a trabalhar, uma vez que as correntes no sistema de Common Rail produzem campos magnéticos de intensidade considerável.

## VERIFICAÇÃO DOS TRAVÕES

G120A01A-APT

 **CUIDADO:**  
Porque os travões são essenciais para o funcionamento seguro da viatura, sugerimos que estes sejam verificados e inspeccionados pelo Serviço de Assistência HYUNDAI. Os travões deverão ser verificados e inspeccionados quanto a desgaste nos intervalos especificados no programa de manutenção do veículo Secção 5.

## VERIFICAÇÃO DO NÍVEL DO ÓLEO DOS TRAVÕES

G120B02A-APT

 **AVISO:**  
Use precaução quando manejar o óleo de travões. Este ao entrar em contacto com os olhos pode causar graves problemas. Danificará também a pintura do seu carro se não for removido imediatamente.

G120C02A-APT

### Óleo de travões recomendado

Use apenas óleo hidráulico de travões, que satisfaça as especificações DOT 3 ou DOT 4. Siga as instruções impressas na embalagem.

**VERIFICAÇÃO DO NÍVEL DO OLEO DA EMBRAIAGEM**

G120D01A-APT

**Para verificar o nível do óleo**

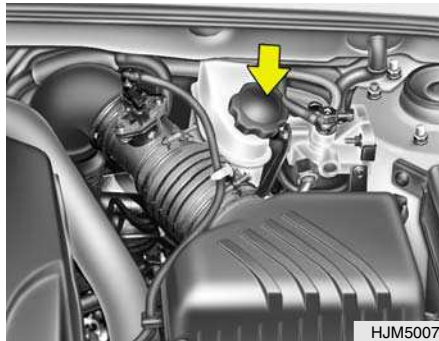

O nível de óleo de travões deverá ser verificado periodicamente. O nível deverá estar entre as marcas "MIN" e "MAX" inscrita de lado no reservatório. Se o nível estiver no "MIN" ou abaixo dessa marca, ateste cuidadosamente até atingir a marca "MAX". Não encha demasiado.

G120E02A-APT

**Atestar o óleo dos travões**



**AVISO:**

**Manuseie cuidadosamente o óleo dos travões. Pode afectar a sua visão se este atingir os olhos. Use só óleo DOT 3 ou DOT 4 em embalagem selada. Não deixe o reservatório aberto mais do que o tempo suficiente para o encher. Isso evitará que caia sujidade ou humidade que poderá danificar o sistema de travões e causar o mau funcionamento dos mesmos.**

Para adicionar óleo, limpar primeiro alguma sujidade que possa existir, seguidamente retire a tampa do reservatório. Lentamente, acrescente o óleo. Não encha demasiado. Coloque a tampa com cuidado e aperte firmemente.

ZG130A1-AP

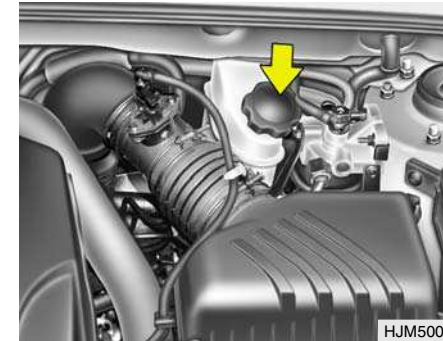

O nível de líquido de embraiagem na bomba principal, deverá ser verificado sempre que se faz revisão do compartimento do motor. Para além disso, ao mesmo tempo deverá verificar cuidadosamente se o nível do líquido se encontra entre as marcas "MAX" e "MIN".

O depósito deverá atestar-se sempre que necessário. Perdas de líquido, indicam que existe uma fuga no sistema de embraiagem. Deverá ser inspeccionado e reparado imediatamente.



ZG130B2-AP

### Para substituir o óleo

Recomenda-se uso de óleo de acordo com a especificação DOT 3 ou DOT 4. A tampa do depósito deverá ficar bem apertada, para evitar a contaminação e a humidade.

#### NOTA:

**Não use nenhum fluido que contenha como base um derivado de petróleo, uma vez que isso o contaminaria e ocasionaria danos nas juntas e vedantes.**



#### AVISO:

**Tenha cuidado com o óleo de travões. Poderá afectar a sua visão se este atingir os seus olhos. Poderá, também, danificar a pintura do seu carro se não fôr removido imediatamente.**

## CUIDADOS A TER COM O AR CONDICIONADO

G140A01A-APT

### Mantenha o condensador limpo

O condensador do Ar Condicionado (e o radiador do motor) deverão ser verificados periodicamente, por causa da acumulação da sujidade, insectos mortos, folhas, etc. Isso pode interferir com a eficiência da refrigeração. A limpeza deve fazer-se com uma escova e depois aplicar água com uma mangueira, tudo com o maior cuidado para evitar danos nas lâminas.

G140B01A-APT

### Verificação do refrigerante

1. Ponha o motor a trabalhar ao ralenti, durante alguns minutos e com o ar condicionado ajustado para uma das posições de maior frio.
2. Se o ar que sair pelas grelhas de ventilação não vier frio, o ar condicionado deverá ser inspeccionado pelo Serviço de Assistência HYUNDAI.



#### CUIDADO:

**Pôr o ar condicionado a funcionar por períodos largos com o refrigerante abaixo do nível, pode danificar o compressor.**

G140C01A-APT

### Lubrificação

Para lubrificar o compressor e os vedantes do sistema, o ar condicionado deverá ser posto a trabalhar semanalmente, pelo menos durante 10 minutos. Isto é particularmente importante durante o Inverno, quando o sistema do ar condicionado não é usado.

G140D01S-GPT

### Verificação da correia do compressor

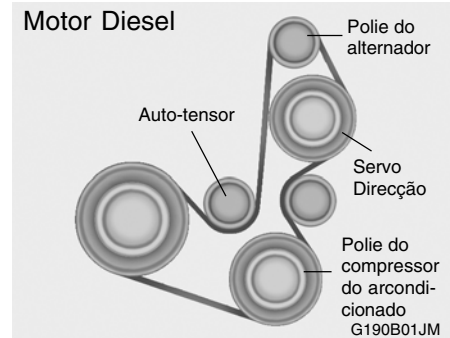
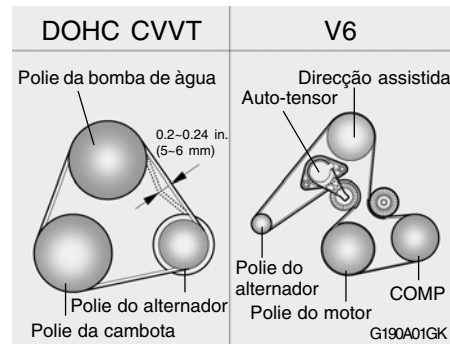

Quando o ar condicionado é usado com regularidade, a tensão da correia do compressor deve ser verificada, pelo menos, uma vez por mês. Para verificar a tensão da correia, carregar na mesma a meia distância entre as polies da cambota e do compressor. Ao pressionar com os seus dedos a correia não a deve flectir mais do que 8,0 mm.

Se tiver ferramenta para proceder a esta verificação, com uma força de 98 N (22 lb), a fexão deverá ser aproximadamente de 8,0 mm (0,315 polegadas). Se a correia estiver excessivamente larga, mande-a ajustar no serviço de uma concessão HYUNDAI.

26 **SUBSTITUIR O FILTRO DE AR DO SISTEMA DE CLIMATIZAÇÃO**

B145A02JM-GPT

**(Para a unidade com Evaporador e Ventilador) (Se instalado)**

O filtro de ar do sistema de climatização está localizado em frente da unidade evaporadora, por trás do porta-luvas. Este filtro ajuda a eliminar a entrada de poeiras e outros poluentes para o interior do veículo.



1. Abra a tampa do porta-luvas e remova a tira de retenção, através do orifício.

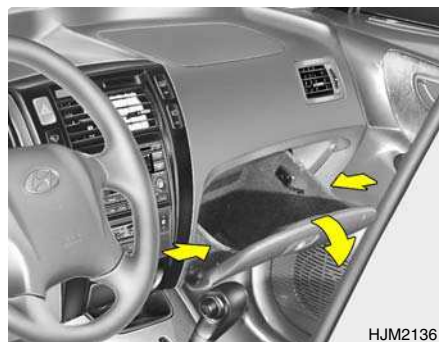

2. Baixe totalmente o compartimento do porta-luvas empurrando para dentro ambos os lados da caixa.

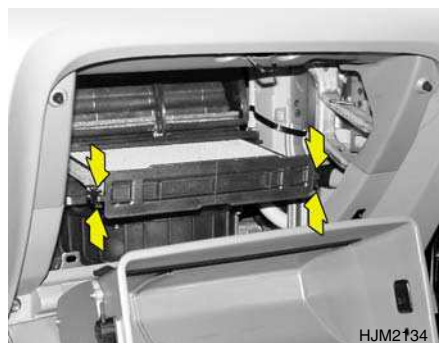

3. Remova a tampa do filtro do ar condicionado premindo os grampos de ambos os lados.

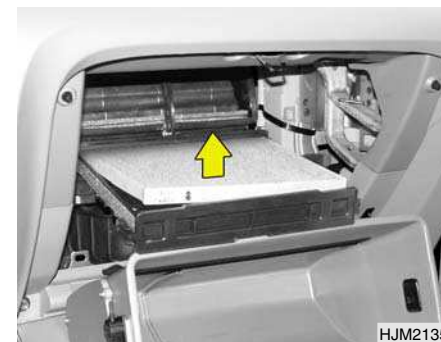

4. Remova o filtro puxando-o para cima.  
5. Instale o novo filtro procedendo de forma inversa.

**VERIFICAR AS FOLGAS**



B145A01JM



**CUIDADO:**

**Certifique-se de que instala o novo filtro tendo em conta a indicação das setas de referência. Caso contrário, o filtro poderá provocar ruídos e deteriorar-se rapidamente.**

SG150A1-FP

**Volante**

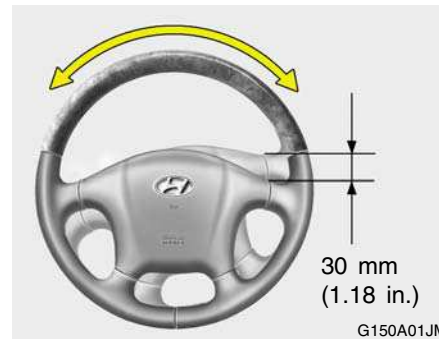

G150A01JM

Para verificar a folga do volante, páre o carro com as rodas colocadas a direito, e mova ligeiramente o volante para um lado e para o outro. Utilize uma leve pressão dos dedos e seja sensível às variações na resistência oferecida nos limites do movimento.

Se a folga fôr superior à indicada, deverá ser inspeccionada pelos Serviços de Assistência HYUNDAI para afiná-la ou repará-la se necessário.

SG160A1-FP

**Pedal da embraiagem**

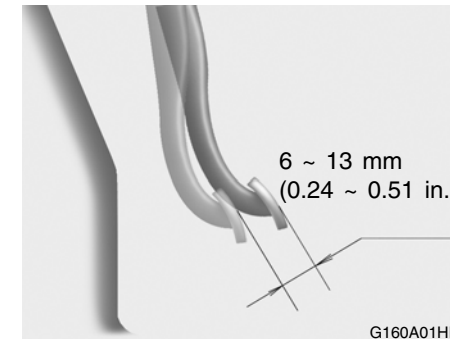

G160A01HR

Com o motor parado, pressione levemente o pedal de embraiagem até sentir uma mudança na resistência. Essa é a folga do pedal de embraiagem.

A folga deverá estar dentro dos limites indicados na figura. Se não estiver, deverá ser verificado pelos Serviços de Assistência HYUNDAI para a ajustar ou reparar se necessário.

SG170A1-FP  
**Pedal do travão**

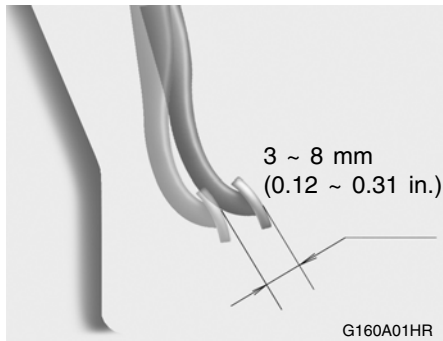

Com o motor parado, pressione várias vezes para reduzir o efeito do vácuo no servo-freio.

A seguir carregue manualmente no pedal até que sinta uma mudança de resistência. Esta é a folga do pedal.

A folga deverá estar dentro dos limites indicados na figura. Se não estiver, deverá ser inspeccionada pelos Serviços de Assistência HYUNDAI para ajustá-la ou repará-la.

SG180A1-FP  
**VERIFICAÇÃO DA FOLGA DO PEDAL DE TRAVÕES**

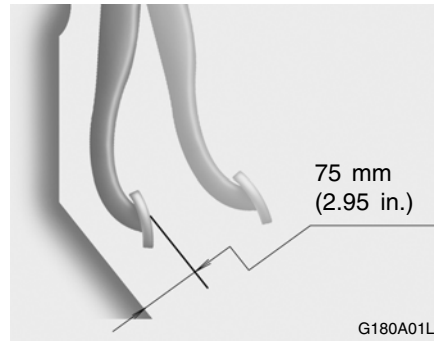

Precisa de um ajudante para medir a folga do pedal dos travões. Com o motor a trabalhar, peça ao seu ajudante para carregar diversas vezes no pedal de travões, e depois para o manter em baixo utilizando uma força de 50 Kg, 490 Nm (110 lbs.). A folga do pedal é a distância entre a parte superior do pedal e o piso sob a alcatifa.

Se a folga do pedal não estiver dentro dos limites indicados na figura, deverá ser inspeccionada pelo seu Serviço de Assistência HYUNDAI.

SG190A1-FP  
**Motor Gasolina**

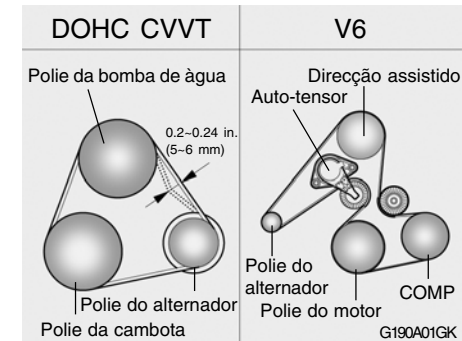

As correias devem ser verificadas periodicamente, para um adequado ajuste da tensão. Da mesma maneira, deverão ser verificadas se têm cortes, gastos, pontos desfiados, ou outros danos, substituindo-as, se necessário. O sector por onde passam as correias deve ser revisto para que não haja nenhuma interferência.

Depois de substituídas as correias, estas devem ser novamente ajustadas após 2 ou 3 semanas, para eliminar a folga resultante da dilatação após o início do uso.

G190B01TB-GPT  
**Motor Diesel**

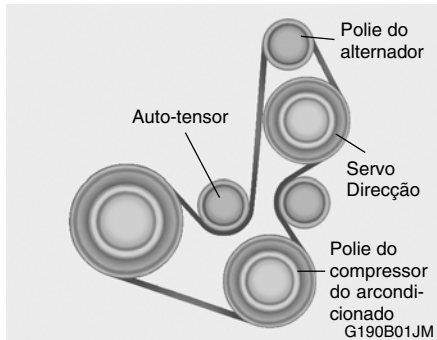

Nas inspecções regulares de manutenção, as correias devem ser verificadas para ver se apresentam fendas, desgaste, rasgos ou sinais de deterioração, sendo substituídas, se necessário.

O encaminhamento das correias deve também ser verificado para se certificar de que não existe qualquer interferência com outras peças do motor.

## VERIFICANDO E SUBSTITUINDO OS FUSÍVEIS

SG200A1-FP  
**Substituição de um Fusível principal**

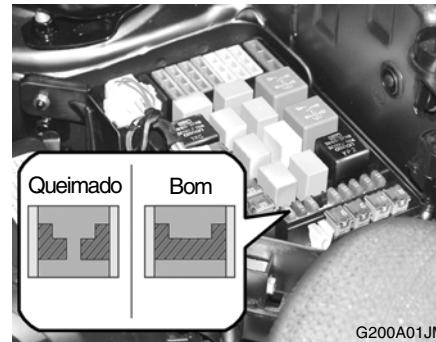

Um fusível pode derreter devido a uma sobrecarga eléctrica. Isto provém de um circuito eléctrico que se queima. (Pode ser provocado por uma passagem excessiva de corrente). Se isto acontecer muitas vezes, deverá ser visto pelo Serviço de Assistência HYUNDAI para determinar a causa da anomalia, reparar o sistema e substituir o fusível. Os fusíveis principais, estão localizados junto à bateria, de muito fácil acesso para inspecção.



### **CUIDADO:**

Quando substituir um fusível principal, utilize apenas outro da mesma capacidade ou mesmo inferior. Nunca aplique um pedaço de fio ou um fusível de maior capacidade. Isso poderia dar origem a graves avarias e constituiria risco de incêndio.

G200B01JM-APT

### Substituição dos fusíveis dos acessórios



A caixa dos fusíveis para os circuitos das lâmpadas e outros acessórios eléctricos está localizada do lado esquerdo, por baixo do tablier. Dentro da caixa poderá encontrar uma lista que indica quais os circuitos protegidos por cada fusível.

Se qualquer das luzes do seu veículo ou quaisquer outros acessório não funciona, pode-se ter queimado um fusível. Se o fusível se queimou, verá que o fio de metal, no interior do fusível se encontra queimada. Se suspeita de fusível queimado, proceda da seguinte forma:

1. Desligue a ignição e todos os outros interruptores.
2. Abra a caixa de fusíveis e examine cada um deles. Tire os fusíveis um a um, puxando-os para si (uma pequena pinça para fusíveis encontra-se dentro da caixa, para simplificar esta operação).
3. Verifique todos os fusíveis, mesmo que tenha encontrado um que lhe pareça queimado.

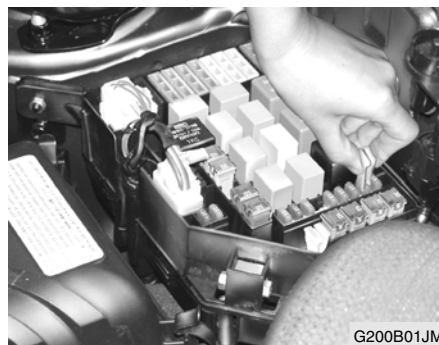

4. Substitua o fusível queimado, colocando com leve pressão um novo, com a mesma amperagem no lugar do anterior.

O fusível deverá ficar perfeitamente ajustado. Se não ficar, peça para o substituírem no Serviço de Assistência HYUNDAI. Se não tiver um fusível sobressalente, poderá usar temporariamente um da mesma amperagem ou inferior (instalado no rádio ou no isqueiro, por exemplo). Lembre-se sempre, de substituí-los mais tarde.

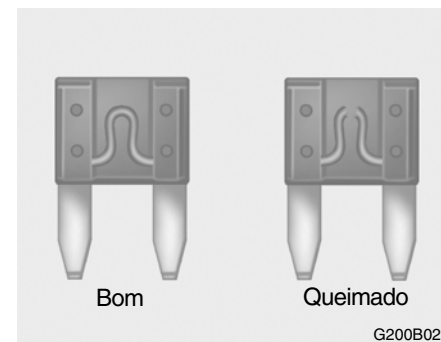

## VERIFICAÇÃO DA BATERIA

**CUIDADO:**

Um fusível queimado indica que existe um problema no circuito eléctrico. Se substituir um fusível e ele se queima assim que se liga o acessório, o problema é grave e deverá ser referido ao seu Serviço de Assistência HYUNDAI, para diagnóstico e reparação.

Nunca substitua um fusível por outra coisa que não seja um fusível com a mesma ou inferior amperagem. Um fusível de maior amperagem pode causar estragos ou provocar um incêndio.

**NOTA:**

Ver nas pág. 6-44 a descrição do painel de fusíveis.

**AVISO:**

**As baterias podem ser perigosas!! Quando trabalhar com baterias, observe as seguintes precauções para evitar ferimentos graves:**

O líquido da bateria contém uma forte solução de ácido sulfúrico que é altamente corrosivo e venenoso. Tenha cuidado para não se salpicar com o líquido. Se fôr atingido, faça imediatamente o seguinte:

- o Se o líquido atingir a sua pele, lave a área afectada com água pelo menos durante 15 minutos e recorra a assistência médica.
- o Se o líquido atingir os seus olhos, lave-os com água e peça assistência médica tão rápido quanto possível. Enquanto aguarda a assistência médica, continue a lavar os olhos com uma esponja embebida em água ou com um pano macio.
- o Se engoliu o líquido, beba uma grande quantidade de água ou leite de magnésio, coma ovos crus ou beba azeite vegetal. Recorra a assistência médica logo que possível.

Enquanto a bateria está a ser carregada (mesmo com o alternador do automóvel ou com um carregador) produzem-se gases explosivos. Observe, sempre, estas precauções para evitar ferimentos:



## 6 FAÇA A SUA PRÓPRIA MANUTENÇÃO

32

- o Carregue a bateria só em áreas ventiladas.
- o Não permita chamas, faíscas ou fumo na área.
- o Mantenha as crianças longe dessa área.

SG210B1-FP

### Verificação da bateria

Mantenha a bateria limpa. Alguma evidência de corrosão à volta dos bornos ou terminais, deverá ser removida, usando uma solução de amoníaco e água. Depois dos terminais limpos e secos, cubra-os com massa de protecção.

### VERIFICAÇÃO DA VENTOÍNHA ELÉCTRICA DE ARREFECIMENTO

SG220A1-FP



#### AVISO:

A ventoinha eléctrica pode ligar-se, mesmo com o contacto cortado, uma vez que funciona em função da temperatura. Não toque na ventoinha do radiador até que esta tenha parado completamente. Uma vez que o refrigerante arrefeça, a ventoinha desligar-se-á. Este é o funcionamento normal.

#### Verificação da ventoinha

A ventoinha deverá funcionar automaticamente logo que a temperatura aumente.

#### Verificação da Ventoinha do Condensador do Ar Condicionado

A ventoinha do Ar Condicionado deverá ligar-se quando o Ar Condicionado está em funcionamento.

### NÍVEL DE FLUIDO DA DIRECÇÃO ASSISTIDA

SG230A1-FP

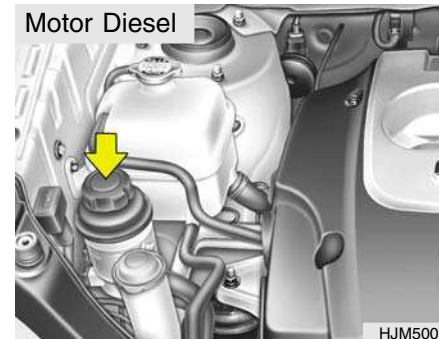
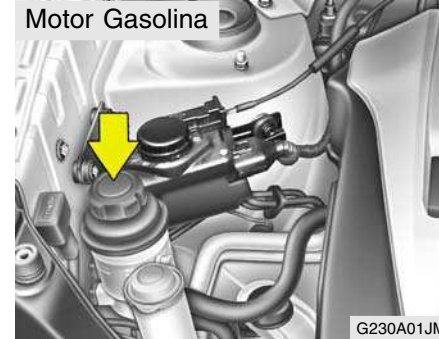

O nível de fluido da direcção assistida deve ser verificado diariamente.

Para verificar o nível de fluido da direcção assistida, assegure-se que a ignição está "OFF", e verifique se o nível está entre as marcas "MAX" e "MIN" no depósito.

**NOTA:**

**Um ruído produzido pela bomba da direcção assistida pode ouvir-se, logo que o motor comece a trabalhar, em condições muito frias de funcionamento (-20º). Neste caso, se o ruído se extingue durante o aquecimento, é normal. Este ruído é produzido pelo fluido quando funciona em condições muito frias.**

SG230D1-FP

**Oleo recomendado**

Use apenas o PSF-3.

**NOTA:**

**Não ponha o motor a trabalhar com o depósito da direcção assistida vazio.**

SG230B1-FP

**TUBOS DA DIRECÇÃO ASSISTIDA**

Recomenda-se a verificação dos tubos da direcção assistida nos intervalos regulares indicados na Secção 5. Os tubos da direcção assistida devem ser substituídos se a sua superfície estiver estalada, gasta ou apresentar estrias. A deterioração dos tubos pode dar origem a avarias prematuras do sistema.

SG240A1-FP

**PARA MAIS INFORMAÇÕES SOBRE O SEU HYUNDAI**

Se deseja mais informações sobre a manutenção e serviço do seu HYUNDAI, pode comprar o Manual de Oficina. Esse Manual é utilizado pelos técnicos do representante e por ser altamente técnico poderá ajudá-lo a obter uma melhor compreensão do seu carro e como ele funciona.

**REMOÇÃO DA ÁGUA DO FILTRO DE COMBUSTÍVEL**

G300A020-GPT

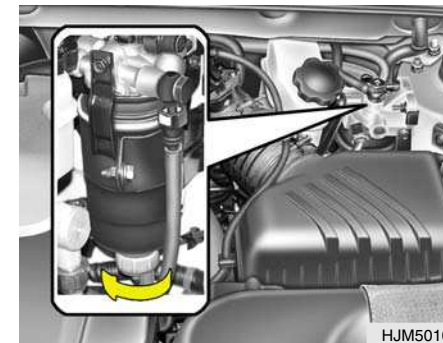
**MOTOR DIESEL**

Se a lâmpada avisadora do filtro de combustível se acender durante a condução, indica que a água se acumulou no filtro de combustível. Se isto ocorrer, remover a água como a seguir se descreve.

1. Desapertar o parafuso de fixação do filtro de combustível e elevar o conjunto do filtro.

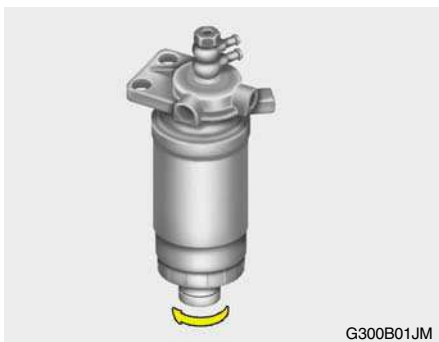

2. Aliviar o bujão de drenagem existente no fundo do filtro.
3. Apertar o parafuso de drenagem quando já não sair água.
4. A montagem efectua-se pela ordem inversa da desmontagem.
5. Verificar se a lâmpada avisadora se acende quando a chave de ignição é rodada para a posição "ON", e que se apaga quando o motor de arranque é accionado. Em caso de dúvida, consultar o concessionário HYUNDAI mais próximo.

**NOTA:**

**Recomenda-se que a água acumulada no filtro de combustível seja removida por um concessionário Hyundai autorizado.**



**AVISO:**

**Certificar-se que limpa cuidadosamente a água drenada desta forma, porque o combustível misturado na água pode inflamar-se e resultar num incêndio.**

**AFINAÇÃO DO ALINHAMENTO DOS FARÓIS**

G290A020-APT

Antes de ajustar os faróis, certifique-se do seguinte:

1. Verifique que todos os pneus têm a pressão correcta.
2. Coloque o veículo numa superfície nivelada e pressione para baixo varias vezes os pára-choques da frente e de trás. Colocar o veículo à distância de 3 m da parede de teste.
3. Certifique-se de que o veículo não tem carga (excepto os níveis de liquido de refrigeração, óleo e combustível do motor, o pneu sobresselente, macaco e ferramentas). Deverá também estar o condutor ou peso equivalente, no banco do condutor.
4. Limpe os vidros dos faróis e ligue os médios.

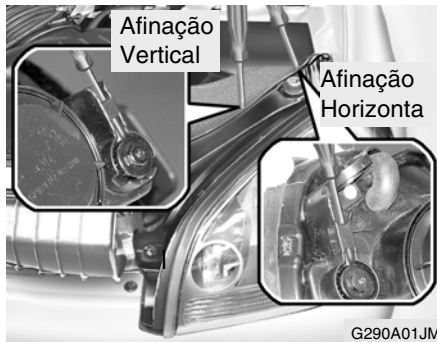

5. Abra o capot.
6. Desenhe uma linha vertical (pelo centro de cada farol) e uma linha horizontal (pelo centro de cada farol) no ecrã de alvo.

Desenhe uma linha paralela 30mm abaixo da linha horizontal.

7. Afine cada linha de fuga em médios para a linha paralela com uma chave "philips" afinação vertical.
8. Afine cada linha de fuga em médios para cada linha vertical com uma chave "philips" afinação horizontal.

G290B01JM-APT

### Ajuste dos faróis depois de uma substituição

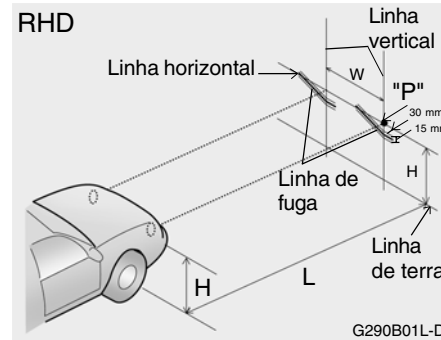
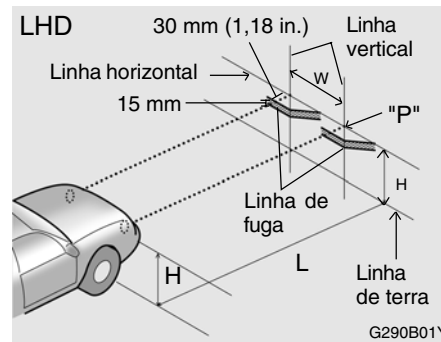

Se o veículo teve uma reparação da parte frontal e os faróis foram substituídos, o alinhamento deve ser feito usando o ecrã de alinhamento, como se vê na imagem. (Ligue os faróis em "médios").

1. Ajuste os faróis de maneira que o feixe principal da luz fique paralelo com a linha central e fique alinhada com o ponto "P" que se mostra na imagem.
2. A linha tracejada na figura representa o centro dos faróis.

### ESPECIFICAÇÕES:

"H"

Linha central horizontal dos faróis em relação ao chão :  
904 mm (35,6 in)

"W"

Distancia entre cada centro de luz :  
1.356 mm (53,4 in.)

"L"

Distancia entre os faróis e a parede em que e feito o teste :  
3.000 mm (118,1 in.)

## SUBSTITUIÇÃO DE LÂMPADAS

G260A03A-APT

Antes de tentar substituir uma lâmpada, certifique-se que o interruptor está na posição "OFF" (Desligado).

Os desenhos das páginas seguintes, mostram onde se encontram as lâmpadas, de modo a poder substituí-las. Certifique-se que substitui uma lâmpada fundida por outra com a mesma voltagem.

Ver na página 6-43 as descrições da potência (watts).



### CUIDADO:

- o Evitar o contacto das lâmpadas com produtos derivados de petróleo, como óleo, gasolina, etc.
- o Depois de conduzir sob chuva intensa ou depois de lavar o veículo, as ópticas dos faróis e as luzes de posição podem ficar embaciadas. Esta situação é provocada pela diferença entre a temperatura da lâmpada no interior das ópticas e a temperatura exterior. Esta situação é idêntica à condensação que se forma no interior dos vidros das janelas do seu veículo quando está a chover e não significa que exista um problema com o veículo. Se a água entrar em contacto com o circuito eléctrico da lâmpada, leve o seu veículo a um concessionário Hyundai autorizado para verificação.

G270A010-GPT

## Faróis e indicador de mudança de direcção dianteiro

Instruções para substituição:

1. Deixe a lâmpada arrefecer completamente. Utilize uma protecção para os olhos.
2. Abra a tampa do motor.
3. Retire sempre a lâmpada segurando na base plástica, evite tocar no vidro.



HJM5012

4. Utilizando uma chave de dimensão correcta, desaperte e remova os parafusos de montagem dos faróis.

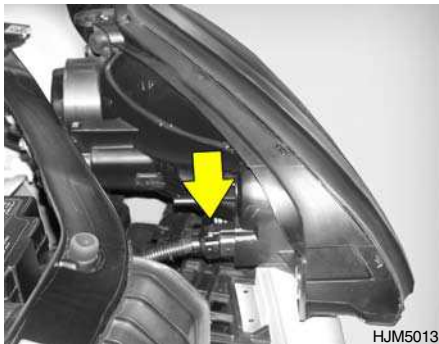

HJM5013

5. Desligar a ficha da base da lâmpada na parte posterior do farol.

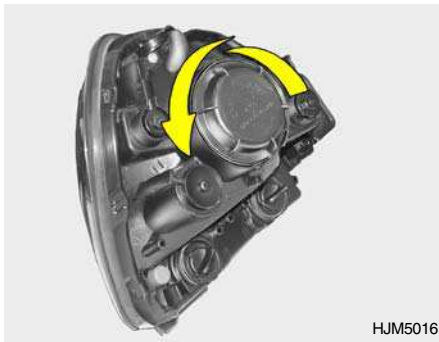

HJM5016

6. Rode a tampa plástica no sentido contrário ao dos ponteiros do relógio e remova-a.

7. Desligar a ficha da base da lâmpada na parte posterior do farol.



HJM5017

8. Prima a mola da lâmpada para retirar a lâmpada do farol.

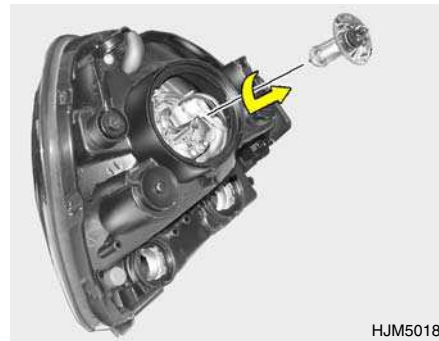

HJM5018

9. Retire a tampa de protecção da lâmpada de substituição e instale a lâmpada nova encaixando a base plástica da lâmpada no orifício respectivo do farol. Aperte novamente a mola da lâmpada e ligue o cabo da alimentação.
10. Utilize a tampa de protecção e a embalagem de cartão da lâmpada para deitar fora a lâmpada velha.
11. Verifique a altura, focagem e alcance dos faróis.
12. Para substituir a lâmpada do indicador de mudança de direcção dianteiro, retire-a do respectivo suporte e instale uma nova.

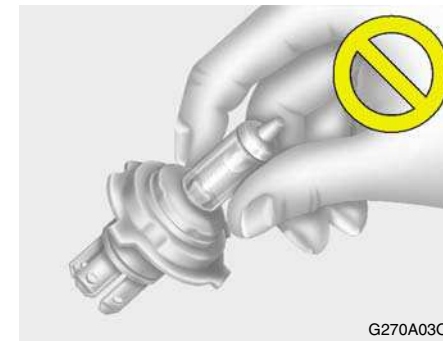

G270A030

**!** **AVISO:**  
As lâmpadas de Halogénio contêm gás a baixa pressão, e com qualquer pancada podem explodir e projectar os pequenos pedaços de vidro. Proteja sempre os olhos quando substituir uma lâmpada. Proteja a lâmpada da abrasivos, riscos ou líquidos, quando ligada. Acenda a lâmpada só quando estiver instalada no farol. Substitua o farol se estiver partido ou rachado. Mantenha as lâmpadas fora do alcance das crianças e deite fora as usadas, com cuidado.

G270B01JM-GPT

### Farol Traseiro Combinado



1. Abra a porta da bagageira.
2. Remova os parafusos de montagem do farol traseiro combinado utilizando uma chave de parafusos (+).

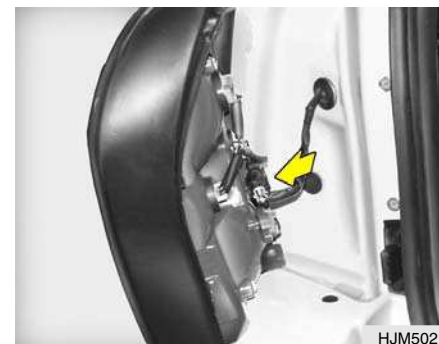

3. Desligue o cabo de alimentação.

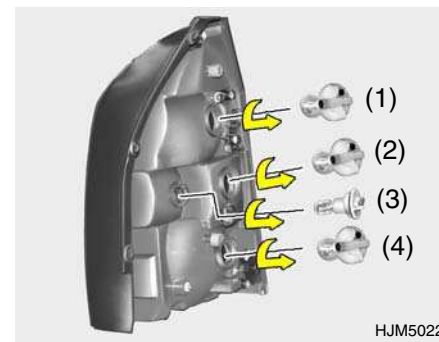

4. Para substituir as lâmpadas do farol traseiro combinado (Travão/ Mínimos, Indicador de Mudança de Direcção ou Farol de Marcha-Atrás), tire-a do respectivo suporte rodando-a no sentido contrário ao dos ponteiros do relógio.

- (1) Luz do Travão / Mínimos
- (2) Indicador de Mudança de Direcção
- (3) Farol de marcha-atrás
- (4) Luzes traseiras de nevoeiro (E.C)/ Mínimos (Exceto E.C)

5. Instale a lâmpada nova.

G270101JM-GPT

### Faróis de nevoeiro dianteiros (Se instalado)



HJM5047

1. Remova a tampa utilizando uma chave de parafusos Philips (+).
2. Retire as porcas utilizando uma chave de bocas.

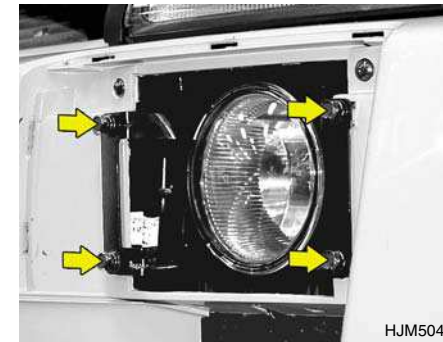

HJM5048



HJM5049

3. Desligue o cabo de alimentação.



## 6 FAÇA A SUA PRÓPRIA MANUTENÇÃO

40

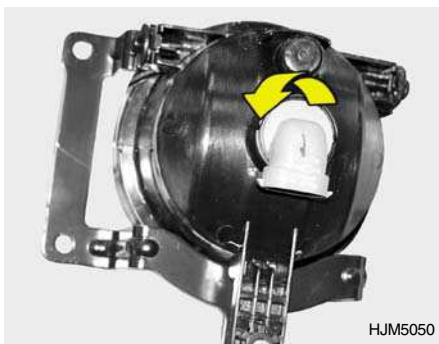

4. Substitua a lâmpada fundida por uma nova.

G270C01TB-GPT

### Luz da Bagageira (Se instalado)



1. Remova a tampa utilizando uma chave de fendas plana (-).

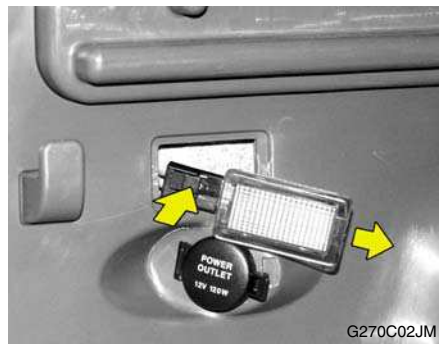

2. Desligue o cabo de alimentação.

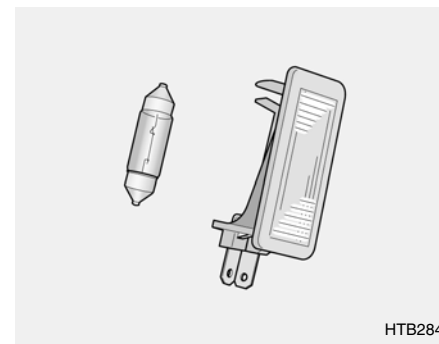

3. Substitua a lâmpada por outra nova.

G270G01JM-GPT  
**Luz da bagageira**



1. Remova a tampa utilizando uma chave de fendas plana (-).



2. Substitua a lâmpada por outra nova.

G270E01A-GPT  
**Repetidor Lateral (Se instalado)**

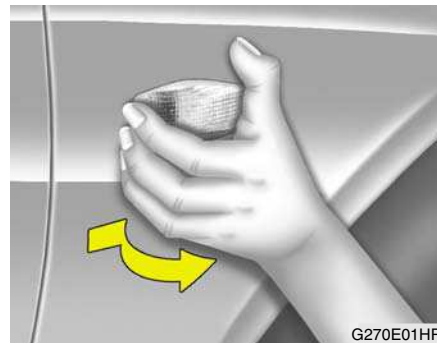

1. Remova a tampa utilizando uma chave de parafusos Philips (+).

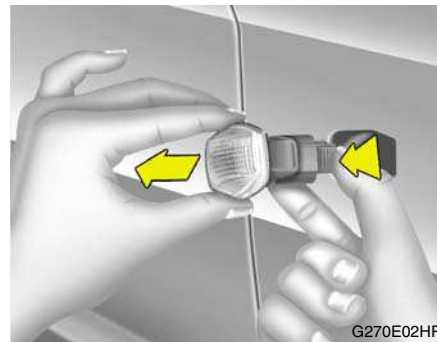

2. Desligue o cabo de alimentação.

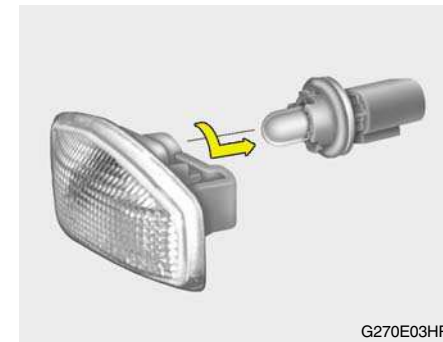

3. Substitua a lâmpada por outra nova.

## 6 FAÇA A SUA PRÓPRIA MANUTENÇÃO

42

### G270G01O-GPT Luz Interior



1. Remova a tampa utilizando uma chave de parafusos Philips (-).



2. Substitua a lâmpada por outra nova.

### G270H01P-GAT Luz do Porta-luvas



1. Abra a tampa do porta-luvas.
2. Retire a tampa utilizando uma chave de fendas de ponta plana.

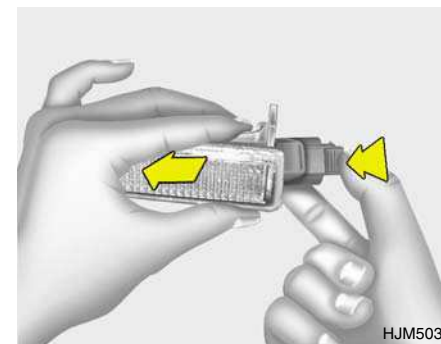

3. Desligue o cabo de alimentação.

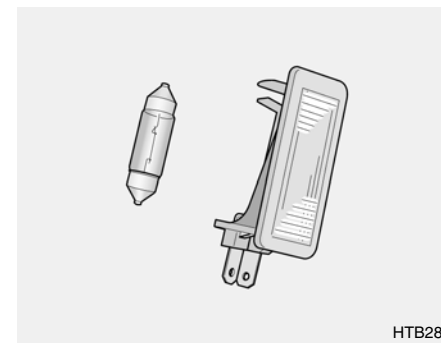

4. Substitua a lâmpada por outra nova.

POTENCIA DAS LAMPADAS

G280A02JM-GPT

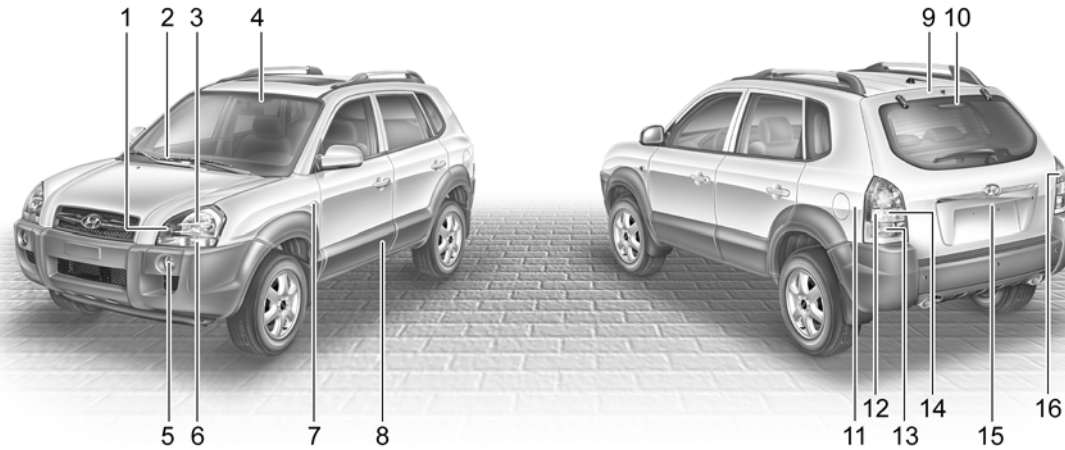

G280A01JM

Nº	NOME DA PEÇA	Voltagem	Tipo de tomada	Nº	NOME DA PEÇA	Voltagem	Tipo de tomada	
1	Farolim dianteiro	5	W2.1x9.5d	9	Luz da bagageria	10	S8.5/8.5	
2	Luz do porta-luvas	10	-	10	Terceira lâmpada de stop	Tipo A	2.4	
3	Lâmpada do farol frontal (Médios/Máximos)	55/60	P43t			Tipo B	5	LED
4	Lâmpada interior	Luz de leitura de mapa	10	W2.1x9.5D	11	Lâmpada da bagageira	5	S8.5/8.5
		Luz interior	10	S8.5/8.5	12	Indicador de direcção traseiro	21	BA 15s
5	Faróis de nevoeiro (Se instalado)	27	PGJ13	13	Luzes traseiras de nevoeiro (Se instalado)	21	BA 15s	
6	Indicação de direcção dianteiro	21	BAU15s	14	Luz de marcha a traz	21	W2.1x9.5D	
7	Lâmpada do pisca lateral (Se instalado)	5	W2.1x9.5D	15	Lâmpada de iluminação da matricula	5	S8.5/8.5	
8	Lampada aviso porta aberta (Se instalado)	5	W2.1x4.6D	16	Luz de Stop/Presença	21/5	BAY 15d	

DESCRIÇÃO DO PAINEL DOS FUSÍVEIS

G200C01JM-GPT

Compartimento do Motor

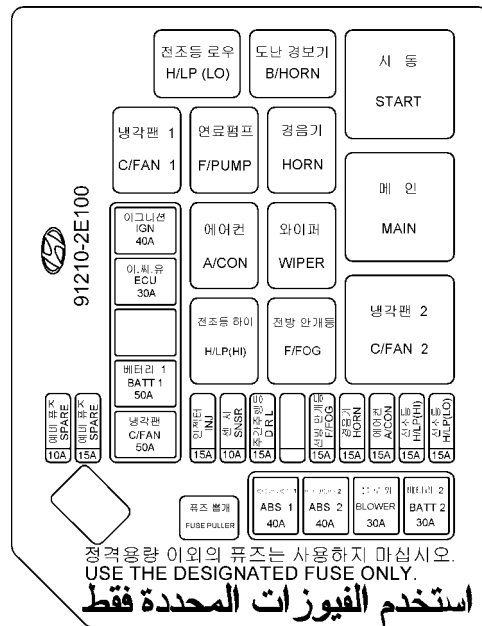

G200C01JM

	DESCRIÇÃO	CALIBRE DO FUSÍVEL	COMPONENTES PROTEGIDOS
LIGAÇÃO FUSÍVEL	IGN	30A	Relé de arranque, interruptor da ignição
	ECU	30A	Controlo do motor, Bomba de combustível, A/C, Gerador, ATM
	BATT #1	50A	Interruptor de ignição, Conector da alimentação
	C/FAN	50A	Ventilador de arrefecimento
	ABS #1	30A	ABS, ESP
	ABS #2	40A	ABS, ESP
	BLOWER	30A	Ventilador
	BATT #2	30A	Interruptor de ignição, Conector da alimentação
FUSÍVEL	INJ	15A	Injector
	SNSR	10A	Ventilador de arrefecimento, Interruptor luz de stop, Sensor de oxigénio, ECM/PCM
	DRL	15A	DRL
	F/FOG	15A	Faróis de nevoeiro dianteiros
	HORN	15A	Buzina
	A/CON	15A	Ar Condicionado
	H/LP (HI)	15A	Faróis (máximos)
	H/LP (LOW)	15A	Faróis (médios)

NOTA:

A descrição do painel de fusíveis constante deste manual pode não se aplicar inteiramente ao seu veículo. Estava correcta à data da publicação. Ao inspeccionar a caixa de fusíveis, convém consultar a etiqueta respectiva.

G200E01JM-APT

**Painel Interior (Volante à esquerda)**

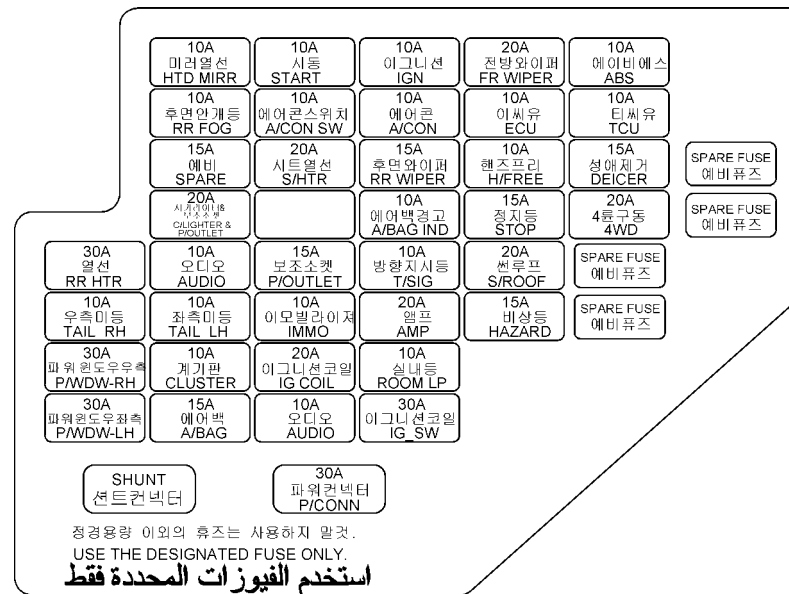

G200E02JM

## 6 FAÇA A SUA PRÓPRIA MANUTENÇÃO

46

FUSÍVEL	CALIBRE DO FUSÍVEL	COMPONENTES PROTEGIDOS
P/WDW-LH	30A	Janela eléctrica esquerda
P/WDW-RH	30A	Janela eléctrica direita
TAIL RH	10A	Luz combinada traseira direita, iluminação do porta-luvas
RR HTR	30A	Desembaciador traseiro
A/BAG	15A	Controlo do SRS
CLUSTER	10A	Painel de instrumentos, ETACM/TACM
TAIL LH	10A	Farol dianteiro esquerdo, farol combinado traseiro esquerdo, luz da chapa de matrícula
AUDIO	10A	Relógio digital, Rádio, Módulo de rebatimento do retrovisor externo, Alimentação do retrovisor externo e interruptor de rebatimento do retrovisor
C/LIGHTER & P/OUTLET	20A	Isqueiro
SPARE	15A	(Reserva)
RR FOG	10A	Farol de nevoeiro traseiro
HTD MIRR	10A	Alimentação dos retrovisores externos esquerdo/direito e rebatimento do retrovisor, Interruptor do desembaciador traseiro
AUDIO	10A	Rádio
IG COIL	20A	Bobina de ignição (2.7 GSL)
IMMO	10A	Módulo de controlo do imobilizador (2.7 GSL)
P/OUTLET	15A	Tomada de alimentação traseira
	10A	/Não utilizado)
S/HTR	20A	Aquecedor dos assentos
A/CON SW	10A	Módulo de controlo do A/C
START	10A	Relé do alarme contra roubo, interruptor da gama da transmissão, interruptor de bloqueio da ignição

FUSÍVEL	CALIBRE DO FUSÍVEL	COMPONENTES PROTEGIDOS
IG-SW	30A	Interruptor de ignição
ROOM LP	10A	Luz do tejadilho, Módulo de controlo do A/C, Relógio digital, Interruptor da chave do ETACM/TACM
AMP	20A	Rádio
T/SIG	10A	Sinalizador de emergência, Luz do rádio e sensor de luz, Interruptor da gama da transmissão
A/BAG IND	10A	Painel de instrumentos
RR WIPER	15A	Relé de segurança
A/CON	10A	Controlador do tecto de abrir, Módulo de controlo do A/C, relé do ventilador, ETACM/TACM
IGN	10A	Relé de aquecimento do PTC, relé de aquecimento do filtro de combustível, Módulo de Controlo do DRL, Relé dos Faróis
HAZARD	10A	Interruptor do sinalizador de emergência, Relé do sinalizador de emergência, Módulo de controlo do imobilizador (2.7 GSL)
S/ROOF	20A	Tecto de abrir, Relé das portas travar/destravar
STOP	15A	Interruptor da lâmpada de stop, Módulo de rebatimento do retrovisor externo
H/FREE	10A	(Não utilizado)
ECU	10A	Controlo de velocidade, Lâmpada de stop, TCS, ESP, ECM 4WD ECM, PCM, TCM, Sensor de velocidade do veículo
FF WIPER	20A	Limpa pára-brisas dianteiro, interruptor multifunções
4WD	20A	4WD/ECM
DEICER	15A	Desembaciador do pára-brisas
TCU	10A	TCM (2.7 GSL/DSL)
ABS	10A	G-Sensor, ESP, ABS



G200E01JM-APT

**Painel Interior (Volante à direita)**

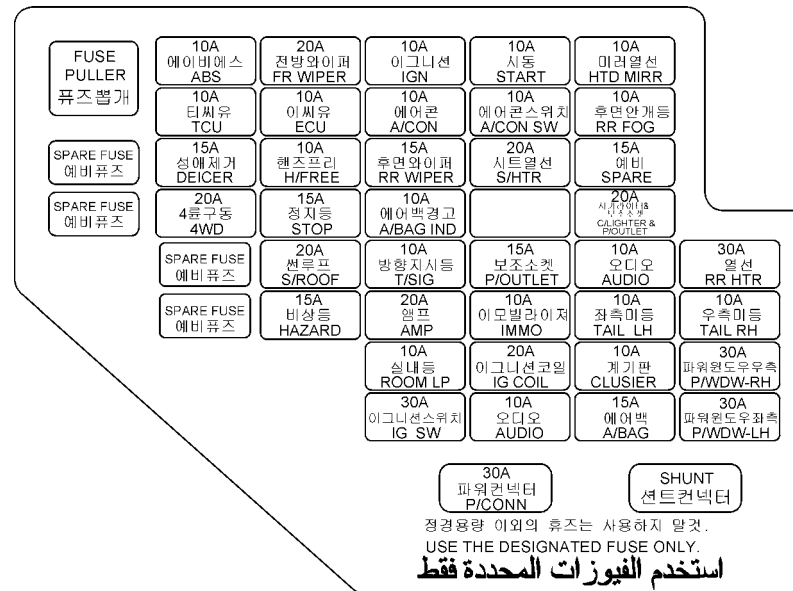

FUSÍVEL	CALIBRE DO FUSÍVEL	COMPONENTES PROTEGIDOS
P/WDW-LH	30A	Janela eléctrica esquerda
P/WDW-RH	30A	Janela eléctrica direita
TAIL RH	10A	Luz combinada traseira direita, iluminação do porta-luvas
RR HTR	30A	Desembaciador traseiro
A/BAG	15A	Controlo do SRS
CLUSTER	10A	Painel de instrumentos, ETACM/TACM
TAIL LH	10A	Farol dianteiro esquerdo, farol combinado traseiro esquerdo, luz da chapa de matrícula
AUDIO	10A	Relógio digital, Rádio, Módulo de rebatimento do retrovisor externo, Alimentação do retrovisor externo e interruptor de rebatimento do retrovisor
C/LIGHTER & P/OUTLET	20A	Isqueiro
SPARE	15A	(Reserva)
RR FOG	10A	Farol de nevoeiro traseiro
HTD MIRR	10A	Alimentação dos retrovisores externos esquerdo/direito e rebatimento do retrovisor, Interruptor do desembaciador traseiro
AUDIO	10A	Rádio
IG COIL	20A	Bobina de ignição (2.7 GSL)
IMMO	10A	Módulo de controlo do imobilizador (2.7 GSL)
P/OUTLET	15A	Tomada de alimentação traseira
	10A	/Não utilizado)
S/HTR	20A	Aquecedor dos assentos
A/CON SW	10A	Módulo de controlo do A/C
START	10A	Relé do alarme contra roubo, interruptor da gama da transmissão, interruptor de bloqueio da ignição

FUSÍVEL	CALIBRE DO FUSÍVEL	COMPONENTES PROTEGIDOS
IG-SW	30A	Interruptor de ignição
ROOM LP	10A	Luz do tejadilho, Módulo de controlo do A/C, Relógio digital, Interruptor da chave do ETACM/TACM
AMP	20A	Rádio
T/SIG	10A	Sinalizador de emergência, Luz do rádio e sensor de luz, Interruptor da gama da transmissão
A/BAG IND	10A	Painel de instrumentos
RR WIPER	15A	Relé de segurança
A/CON	10A	Controlador do tecto de abrir, Módulo de controlo do A/C, relé do ventilador, ETACM/TACM
IGN	10A	Relé de aquecimento do PTC, relé de aquecimento do filtro de combustível, Módulo de Controlo do DRL, Relé dos Faróis
HAZARD	10A	Interruptor do sinalizador de emergência, Relé do sinalizador de emergência, Módulo de controlo do imobilizador (2.7 GSL)
S/ROOF	20A	Tecto de abrir, Relé das portas travar/destravar
STOP	15A	Interruptor da lâmpada de stop, Módulo de rebatimento do retrovisor externo
H/FREE	10A	(Não utilizado)
ECU	10A	Controlo de velocidade, Lâmpada de stop, TCS, ESP, ECM 4WD ECM, PCM, TCM, Sensor de velocidade do veículo
FF WIPER	20A	Limpa pára-brisas dianteiro, interruptor multifunções
4WD	20A	4WD/ECM
DEICER	15A	Desembaciador do pára-brisas
TCU	10A	TCM (2.7 GSL/DSL)
ABS	10A	G-Sensor, ESP, ABS

## SISTEMA DE CONTROLE DE EMISSÃO

Sistema de controle de emissão de gases .....	7-2
Sistema EGR .....	7-3
Conversor catalítico .....	7-3

## SISTEMA DE CONTROLE DE EMISSÃO DE GASES

SH010A1-FP

### (Se instalado)

O seu HYUNDAI está equipado com um sistema de controle de emissão o qual permite cumprir todas as normas legais em vigor na maior parte dos países. Existem três tipos de Sistemas de Control de Emissão:

1. Control de emissão do Carter (Se instalado)
2. Control de emissão por evaporação (Se instalado)
3. Control de emissão do escape.

De maneira a assegurar o correcto funcionamento destes sistemas de emissão, recomenda-se que mande inspeccionar o seu carro no Serviço HYUNDAI de acordo com o indicado no seu manual.

SH010B1-FP

### 1. Sistema de controle de emissão do carter

O sistema positivo de ventilação do carter é utilizado para evitar a poluição do ar provocada pelos gases provenientes da combustão e que passam pelo cárter. O sistema fornece ar fresco ao cárter através do filtro de ar. Dentro do cárter, este mistura-se com os vapores do escape passando para a válvula de controle de ventilação do carter (PCV) e seguindo para o sistema de admissão.

ZH010C1-FP

### 2. sistema de controle de emissão por evaporação (Se instalado)

Este sistema, é o responsável pela prevenção da subida dos gases do combustível que se evaporam para a atmosfera.

#### Filtro

Enquanto o motor está parado, os vapores de combustível do depósito são absorvidos e armazenados num filtro especial. Quando o motor começa a trabalhar, os vapores absorvidos pelo filtro são encaminhados para o sistema de admissão, através de uma válvula de purga, solenoide.

**SISTEMA EGR****Controle de Purga Válvula de Solenoide**

Esta válvula de controle é comandada pelo módulo de controle do motor; quando o refrigerante do motor está a baixa temperatura ou em ralenti, esta fecha-se e desta forma os vapores não podem entrar no depósito. Depois do motor aquecer durante a condução normal, a válvula abre-se e o combustível é aspirado.

SH010D1-FP

**3. Sistema de controle de emissão do escape**

Este sistema tem vindo a ser integrado num sistema altamente eficaz que controla as emissões dos gases de escape, mantendo ao mesmo tempo um bom rendimento do veículo.

H020C01S-GPT

**; Para motores a diesel**

Este sistema ajuda a controlar a quantidade de óxidos de nitrogénio emitidos através da recirculação parcial dos gases de escape que são enviados de novo para o motor reduzindo assim as temperaturas de combustão nos cilindros.

**CONVERSOR CATALÍTICO**

3

YH020A2-FP

**; Motor Gasolina**

O catalizador, peça parecida com a panela de escape e colocada por debaixo do veículo no sistema de escape, serve para retirar alguns dos gases contidos na emissão resultante da combustão no interior do motor.

YH020A3-FP

### O CATALIZADOR

Os gases de escape que passam no catalizador fazem com que este trabalhe a temperaturas muito altas, assim a introdução de gasolina não queimada em grande quantidade, pode fazer com que esta sobreaqueça e provoque fogo.

Para evitar este problema deve observar o seguinte:



#### AVISO:

- o Usar só gasolina sem chumbo.
- o Manter o motor bem afinado. Um motor desafinado tem, mais consumo, aquece mais, perde potência e portanto dura menos tempo.
- o Se o motor falhar, bater, for abaixo ou custar a ligar, leve o veículo ao Concessionário Hyundai mais próximo.
- o Evitar conduzir com o nível de combustível muito baixo, para evitar má combustão e sobrecarga do conversor catalítico.

- o Evitar que o motor funcione ao ralenti por mais de 10 minutos.
- o Não puxe nem empurre o seu Hyundai para que o motor pegue, sobrecarrega o Catalizador.
- o Não estacione o seu veículo em cima de materiais combustíveis, (papeis, relva seca, folhas secas) estes materiais em contacto com o catalizador podem incendiar-se.
- o Não toque no catalizador ou noutra qualquer peça do sistema de escape com o motor a trabalhar pois estarão muito quentes e poderão dar origem a queimaduras.
- o Lembre-se que o Concessionário Hyundai é a melhor fonte de assistência.

H020D01S-GPT

### ; Motor Diesel

Todos os veículos Hyundai estão equipados com conversor catalítico do tipo de oxidação, para reduzir a emissão de monóxido de carbono, hidrocarbonetos e ácido nítrico contidos nos gases de escape.

## COISAS QUE VOCÊ DEVE FAZER

### Informações do Consumidor

Número de identificação do veículo (VIN) .....	8-2
Número do motor .....	8-2
Pressão recomendada para os pneus .....	8-2
Pneus de neve .....	8-3
Correntes para a neve .....	8-4
Rotação dos pneus .....	8-4
Calibragem das rodas .....	8-5
Tracção dos pneus .....	8-5
Quando substituir os pneus .....	8-5
Roda sobressalente e ferramentas .....	8-6

8



## 8 INFORMAÇÕES DO CONSUMIDOR

2

### NÚMERO DE IDENTIFICAÇÃO DO VEÍCULO (VIN)

I010A01TB-GPT

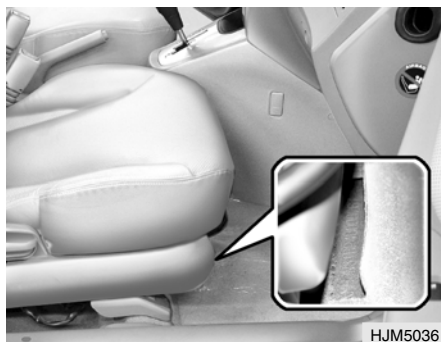

O número de identificação do veículo (NIV) é utilizado para registo da viatura e para todos as questões legais relativas à posse, etc. Este número está gravado no montante central do lado do condutor e na parte de baixo do banco do passageiro da frente.

### NÚMERO DO MOTOR

ZI010B1-AP

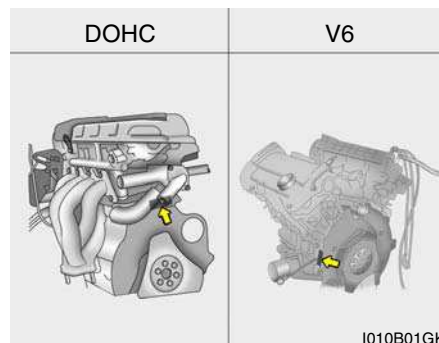

Motor Diesel

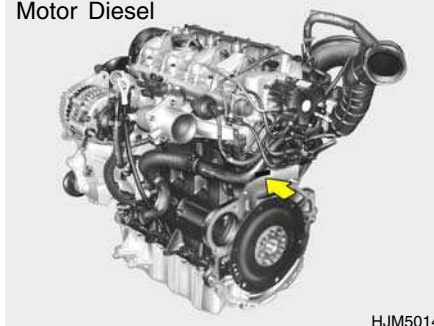

O número do motor está gravado no bloco do motor, no local indicado na figura.

### PNEUS

ZI010C1-AP

### INFORMAÇÃO SOBRE OS PNEUS

Os pneus com que o seu HYUNDAI vem equipado são seleccionados de forma a obter a melhor performance, numa condução normal.

I030A01JM-APT

### PRESSÃO RECOMENDADA PARA OS PNEUS



A etiqueta localizada no pilar central da porta do lado do condutor indica a pressão recomendada para os pneus do seu veículo.

Dimensão das jantes	Dimensão dos pneus	Pressão dos pneus, kPa (PSI)			
		Carga normal		Carga máxima	
		Frente	Atrás	Frente	Atrás
6.5Jx16	215/65R16	210(30)	210(30)	210(30)	210(30)
6.5Jx16	235/60R16	210(30)	210(30)	210(30)	210(30)
4.0Tx16	T155/90R16	420(60)	420(60)	420(60)	420(60)

A pressão dos pneus do seu Hyundai foi seleccionada de forma a obter melhor performance numa condução normal. A pressão dos pneus deverá ser verificada pelo menos uma vez por mês. A pressão correcta dos pneus deve ser mantida pelas seguintes razões:

- o A pressão dos pneus inferior à recomendada, pode provocar fraca rentabilidade na condução e desgaste desigual dos pneus.
- o A pressão dos pneus superiores à recomendada aumenta a possibilidade de estragos por impacto para além de um desgaste desigual.



### CUIDADO:

Observe sempre o seguinte:

- o **Veja a pressão quando os pneus estão frios. Isto é, quando o veículo se encontra parado pelo menos há 3 horas ou que não tenha percorrido mais de 1.6 Km após o arranque.**
- o **Veja a pressão da roda sobressalente cada vez que verificar a pressão das outras.**
- o **Nunca sobrecarregue o automóvel. Especialmente se o seu automóvel se encontra equipado com um Porta bagagens de tecto ou um reboque.**

SI030A1-FP

### PNEUS DE NEVE

Se equipar o seu automóvel com pneus de neve, estes deverão ter as mesmas medidas e a mesma capacidade de carga dos originais.

Os pneus de neve devem ter 28 KPa (4 lbs) mais de pressão que a indicada para os pneus STD na etiqueta do painel interior esquerdo da porta, ou a pressão máxima indicada no lado do pneu, use a menos das duas.

Não conduza mais do que 120 Km/h (75 mph) quando usar os pneus de neve.

I050A010-GPT

**CORRENTES PARA A NEVE**

As correntes dos pneus devem ser usadas nas rodas da frente. Certifique-se que as correntes têm o tamanho adequado e que são montadas de acordo com as instruções de fábrica.

Para minimizar o desgaste das correntes e dos pneus, não continue a usar as correntes quando já não são necessárias.

**AVISO:**

- o Ao conduzir em estradas cobertas com gelo ou neve, conduza a uma velocidade inferior a 30 km/h (20 mph).
- o Utilize correntes para os pneus do tipo SAE "S" ou correntes fabricadas com cabo de aço e plástico.
- o Se ouvir ruídos provocados pelo contacto das correntes contra a carroçaria, aperte mais as correntes para evitar qualquer contacto com a carroçaria do veículo.
- o Volte a apertar as correntes para evitar que causem danos à carroçaria, após ter conduzido cerca de 0.5 ~ 1 km depois de instalar as correntes.

YI050A1-FP

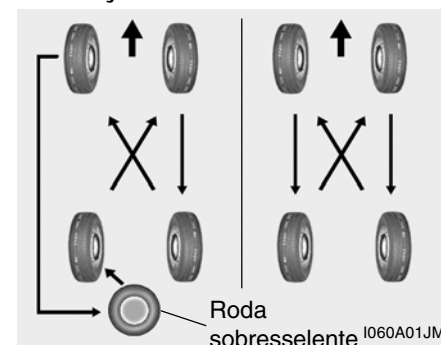
**ROTAÇÃO DOS PNEUS**

Os pneus deverão ser trocados cada 10.000 Km (6.000 milhas). Se verificar que os pneus estão a ficar desigualmente gastos entre cada troca de pneus, leve o seu carro ao Serviço de Assistência HYUNDAI para que a causa possa ser corrigida. Depois de cada troca, ajuste a pressão dos pneus e aperto das rodas.

**!** **AVISO:**  
Não misture pneus STANDARD com pneus RADIAIS sob nenhuma circunstância. Isso poderá causar sérias instabilidades na condução.

SI060A1-FP

### **CALIBRAGEM DAS RODAS**

Um roda desequilibrada pode causar instabilidade na condução e desgaste dos pneus. Os pneus foram calibrados na fábrica antes da viatura lhe ser entregue, mas podem necessitar de serem calibrados de novo durante o tempo em que vier a usar a viatura.

SI060B1-FP

### **TRACÇÃO DOS PNEUS**

A tracção dos pneus pode ser reduzida se conduzir com os pneus não indicados, com a pressão inadequada ou com os pneus lisos. Os pneus deverão ser substituídos quando aparecem vestígios de desgaste. Para reduzir a possibilidade de perder o controlo da direcção, reduza a velocidade sempre que o piso esteja molhado, neve ou esteja coberto de gelo.

SI060C1-FP

### **QUANDO SUBSTITUIR OS PNEUS**

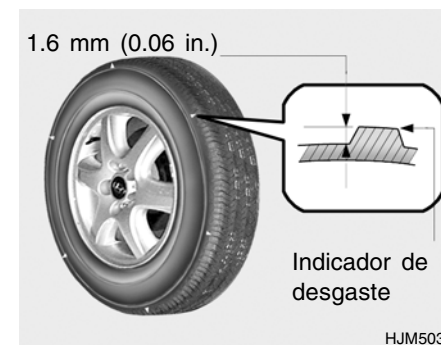

Os pneus originais do seu carro têm indicadores de desgaste. Estes são visíveis quando a profundidade do trilho é de 1,6 mm (0,06 in.). O pneu deve ser substituído quando isto aparece como uma barra sólida atravessando 2 ou mais estrias. Substitua-os sempre por outros com as medidas recomendadas. Se substituir as rodas, as novas jantes devem ser as indicadas pela HYUNDAI.



**AVISO:**

- o Conduzir com os pneus lisos é muito perigoso!! Os pneus lisos podem provocar perda de eficiência/acção nos travões, de control da direcção ou de tracção. Quando substituir os pneus, nunca misture pneus radiais com pneus convencionais, estes devem ser montados em jogos de quatro.
- o Pode ser perigoso usar pneus e jantes com as medidas não recomendadas.

**RODA SOBRESSALENTE E FERRAMENTAS**

I100A01FC-GPT



O seu HYUNDAI é entregue com o seguinte equipamento:

- o Roda sobressalente
- o Chave de porcas, Barra, Chave, Punção
- o Macaco

## ESPECIFICAÇÕES DO VEÍCULO

Medidas .....	9-2
Motor .....	9-3
Smeermiddelen .....	9-4

9

## 9 ESPECIFICAÇÕES DO VEÍCULO

2

J010A01JM-GPT

### MEDIDAS

mm (in.)

Comprimento total		4.325 (170)
Largura total		1.795 (70)
Altura total (sem carga)		1.680 (66)
Distância entre eixos		2.630 (103)
Distância entre rodas	Frente	1.540 (60)
	Tras	1.540 (60)

J020A01JM-GPT

### SERVO DIRECÇÃO

Tipo	Cremlheira e pinhão
Folga do volante	0 ~ 30 mm (0 ~ 1,18 in.)
Curso da cremalheira	140 mm (5,67 in.)
Tipo de bomba de óleo	De palhetas

J060A01JM-GPT

### SISTEMA DE COMBUSTÍVEL

Motor	Capacidade do depósito
2,7L	65L
2,0L	58L

J030A01JM-GPT

### PNEUS

Standard	215/65R16
Opcional	235/60R16

J035A01JM-GPT

### PNEU SOBRESSALENTE

Standard	T155/90R16 (Emergência)
Opcional	Tamanho normal

J040A01JM-GPT

### SISTEMA ELÉCTRICO

Item	Gasolina	Diesel
Bateria	MF 60 AH, MF 68 AH	CMF 90 AH
Alternador	2,0L	90A (13,5V)
	2,7L	120A (13,5V)
		120A (12V)

J050A01JM-APT

### TRAVÕES

Tipo	Circuito duplo com servo freio (booster)		
Dianteiro	Discos ventilados		
Traseiros	2WD	CBS (Con ABS)	Tambor type
		ABS	Discos type
	4WD	CBS, ABS	Discos type
Parque	Cabo ligado as rodas traseirs		

**MOTOR**

3

J070A02JM-GPT

ITEMS			GASOLINA		DIESEL
			2,0 DOHC	2,7 V6	2,0 TCI
Tipo de Motor			4-Cyl., In-line DOHC	6-Cyl., V-type DOHC	4-Cyl., In-line SOHC
Diam x curso			82 x 93,5	86.7 x 75,0	83 x 92
Cilindrada cc			1975	2656	1991
Ordem explosão			1-3-4-2	1-2-3-4-5-6	1 - 3 - 4 - 2
Folga de valvulas (Motor frio : 20±5°C)	Para ajustar	Admissão	0,17 ~ 0,23 mm	Auto controlo	-
		Escape	0,25 ~ 0,31 mm	Auto controlo	-
	Para verificar	Admissão	0,12 ~ 0,28 mm	Auto controlo	-
		Escape	0,20 ~ 0,38 mm	Auto controlo	-
Ralenti RPM			700 ± 100	650 ± 100	800 ± 100
Avanço da ignição			BTDC 8° ± 5°	BTDC 12° ± 5°	-



## 9 ESPECIFICAÇÕES DO VEÍCULO

4

### SMEERMIDDELEN

J080A03JM-GPT

Item		Grease Standard		Q'ty (Litro)
Óleo motor	Gasolina	API SJ, SL ou ACIMA, ILSAC GF-3 ou ACIMA	SAE 5W-20, 5W-30 SAE 10W-30 (ACIMA DE -18°C) SAE 15W-40 (ACIMA DE -13°C) SAE 20W-50 (ACIMA DE -7°C)	Drenar e atestar (incluindo filtro de óleo): 2.0 L : 4.0 2.7 L : 4.5
	Diesel (W.G.T*3)	API CF-4 ou SUPERIOR ACEA B4 ou SUPERIOR	SAE 30 (0°C ~ 40°C) SAE 20W-40 (ACIMA -10°C) SAE 15W-40 (ACIMA -15°C) SAE 10W-30 (-20°C ~ 40°C) SAE 5W-30 (-25°C ~ 10°C) SAE 0W-30 (ABAIXO 10°C) *1, *2	Drenar e atestar (incluindo filtro de óleo): 5.9 no Cáter do Óleo ; 5.4 (MÁX) 3.8 (MIN)
Óleo recomendado		API CH-4 ou SUPERIOR ACEA B4 ou SUPERIOR	SAE 30 (0°C ~ 40°C) SAE 20W-40 (ACIMA -10°C) SAE 15W-40 (ACIMA -15°C) SAE 10W-30 (-20°C ~ 40°C) SAE 5W-30 (-25°C ~ 40°C) SAE 0W-30 (ABAIXO 10°C) *1, *2	
Consuma de óleo do motor		Condição normal de condução		MAX. 1L /1500 Km
		Condição severa de condução		MAX. 1L /1000 Km

\*1. Restrito á condição de condução

\*2. Não recomendavel para alta velocidade

\*3. W.G.T : Válvula Waste Gate – Turbo

\*4. V.G.T : Turbo de Geometria Variável

Item		Grease Standard	Q'ty (Litro)
Caixa	Manual	HYUNDAI GENUINE PARTS MTF 75W/85 (API GL-4)	2.1
	Auto	Fluido Genuino HYUNDAI ATF SP-III, DIAMOND ATF SP-III ou outras marcas aprovadas pela Hundai Motor Co.,	7.8
Óleo caixa de transferências		API GL-5, SAE 80W/90 (SHELL SPIRAX AX Equivalent)	0.8
Óleo eixo traseiro		API GL-5, SAE 80W/90 (SHELL SPIRAX AX Equivalent)	0.75
Refrigerante		Base de etilo glycol para radiador de aluminio	7 (Gasolina), 8.7(Diesel)
Direcção assistida		PSF-3	0.9
Fluido travões		DOT 3, DOT 4 ou equivalente	Cheio

# ÍNDICE



# 10

10

<b>A</b> Abertura do capot .....	1-86	Comandos do aquecimento .....	1-99
Abertura remota da tampa do depósito de combustível .....	1-85	Como utilizar o compartimento para bagagens .....	1-81
Antena .....	1-155	Compartimento do motor .....	6-2 ~ 6-4
Antes de ligar o motor .....	2-4	Computador de bordo .....	1-56
Aquecimento do banco .....	1-19	Condições normais .....	2-7
Aquecimento do vidro do espelho retrovisor exterior .....	1-75	Condução de inverno .....	2-28
Arranque .....	2-6	Conduzir na forma económica .....	2-26
Atestar o óleo dos travões .....	6-23	Consumo de óleo de motor .....	6-8
Aviso dos bancos traseiros .....	1-22	Controlo de velocidade automático .....	1-91
<b>B</b> Bancos da frente .....	1-16	Conversor catalítico .....	7-3
Banco traseiro .....	1-20	Correntes para a neve .....	8-4
Buzina .....	1-89	Cuidados a ter com o ar condicionado .....	6-24
<b>C</b> Caixa automática .....	2-12	Cuidados com os cintos de segurança .....	1-22
Caixa manual .....	2-8	Cuidados com os discos .....	1-153
Caixa para óculos .....	1-72	<b>D</b> Descrição do painel dos fusíveis .....	6-44
Chaves .....	1-4	<b>E</b> Escovas limpa- pábrisas .....	6-16
Cintos de segurança .....	1-26	Especificações do veículo .....	9-2
Cintos de segurança com pre-tensor .....	1-36	Explicação dos pontos do plano de manutenção .....	5-8
Cinzeiro .....	1-67	<b>F</b> Fechaduras das portas .....	1-9
Comando aquecimento e ventilação .....	1-95	Fecho centralizado das portas .....	1-11
Comando da luz do painel de instrumentos (REOSTATO) .....	1-65	Fecho das portas traseiras de segurança para as crianças .....	1-10
Comando de temperatura .....	1-98	Filtro de ar do sistema de climateção (à frente do ventilador) .....	1-110

Funcionamento do carregador de CDs (M 280) .....	1-137
Funcionamento do leitor de cassetes (M280) .....	1-130
Funcionamento do leitor de CDs (Compatível com MP3/WMA/AAC) (M 280) .....	1-133
Funcionamento do rádio estéreo (M 280) .....	1-126
<b>G</b> Ganchos para sacos das compras .....	1-80
Grade porta-bagagens .....	1-84
Grupo de instrumentos e luzes avisadoras .....	1-46
<b>I</b> Índice .....	10-2
Interruptor de lava/limpa pára-brisas .....	1-60
Interruptor do ar condicionado .....	1-101
Interruptor do desembaciador do óculo .....	1-64
Interruptores dos faróis de nevoeiro da frente .....	1-63
Isqueiro .....	1-66
<b>L</b> Lavagem e enceramento do seu automóvel .....	4-4
Libertação do capot .....	1-87
Luz de leitura de mapa .....	1-72
Luz interior .....	1-72
Luzes de indicação e aviso .....	1-48
<b>M</b> Manómetro de temperatura do líquido de arrefecimento .....	1-54
Manutenção em condições de difícil utilização .....	5-7
Modo desportivo .....	2-14
Mudança de direcção e de comutador de luzes máximos / médios .....	1-58
Mudança de uma roda .....	3-8
Mudança do filtro do ar .....	6-16
Mudar o filtro do sistema de ar condicionado .....	6-26
Mudar o filtro e o óleo .....	6-9
<b>N</b> Necessidades de manutenção do veículo .....	5-2
Número de identificação do veículo .....	8-2
Número do motor .....	8-2
<b>O</b> Operação do auto-rádio estéreo (K260) .....	1-120
Operação do leitor de cassetes (K240) .....	1-117
Operação do leitor de CDs (K260) .....	1-123
Operação do rádio estéreo (K240) .....	1-114
<b>P</b> Palas de sol .....	1-88
Para ajudar a prevenir a corrosão .....	4-3
Para limpar o interior .....	4-6
Para verificar o nível do óleo .....	6-7
Pedal da embraiagem .....	6-27
Pedal dos travões .....	6-28
Plano de manutenção .....	5-4
Pneus de neve .....	8-3
Porta-luvas .....	1-73
Posição da chave da ignição .....	2-5
Potencia das lampadas .....	6-43

Praticas para uma boa condução .....	2-10	Sistema de bloqueio 4WD .....	2-25
Pressão recomendada para os pneus .....	8-2	Sistema de controle de emissão de gases .....	7-2
Programa electrónico de estabilidade (ESP) .....	2-20	Sistema de emergência de 4 luzes intermitentes .....	1-63
Protecção do seu Hyundai contra a corrosão .....	4-2	Sistema de imobilização .....	1-5
<b>Q</b> Quando substituir os pneus .....	8-5	Sistema de nivelção dos farois de iluminação .....	1-90
<b>R</b> Rebocar um atrelado ou um veículo .....	2-32	Sistema de retenção para crianças .....	1-29
Reboque de emergência .....	3-15	Sistema de som estéreo .....	1-111
Recomendações de combustível .....	1-2	Sistema de travagem anti-bloqueio (ABS) .....	2-17
Rede para bagagens .....	1-83	Sistema de travagem de comando da	
Regulação dos bancos da frente .....	1-16	tracção (TCS) .....	2-18
Relógio digital .....	1-65	Sistema EGR .....	7-3
Retrovisor interior diurno-nocturno .....	1-76	Sistema suplementar de limitação (air bag) .....	1-39
Retrovisores exteriores .....	1-73	Substituição de lampadas .....	6-36
Revisões diárias .....	6-5	Substituição das velas .....	6-16
Roda sobressalente .....	3-6	Suporte porta-bebidas .....	1-67
Rotação dos pneus .....	8-4	<b>T</b> Tabuleiro inferior .....	1-19
<b>S</b> Se o motor não arrancar .....	3-2	Tacómetro .....	1-55
Se o motor sobreaquecer .....	3-4	Tampa da bagageira .....	1-79
Se o veículo precisar de ser rebocado .....	3-12	Tecto de abrir .....	1-68
Se perder as suas chaves .....	3-16	Tomada de corrente .....	1-66
Sistema automático de controle de aquecimento e		Travão de mão .....	1-78
refrigeração .....	1-103	Tubos da direcção assistida .....	6-33
Sistema de áudio .....	1-114	<b>V</b> Velas .....	6-16
Sistema de alarme anti-roubo .....	1-11	Velocímetro .....	1-55
		Verificação do nível do óleo da embraiagem .....	6-23

Verificação da bateria .....	6-31
Verificação da folga do volante .....	6-27
Verificação da ventoinha eléctrica de arrefecimento .....	6-32
Verificação das correias .....	6-28
Verificação do fluído da caixa automática .....	6-19
Verificação do óleo da caixa (MANUAL) .....	6-18
Verificação dos travões .....	6-22
Verificação da folga do pedal da embraiagem .....	6-28
Verificação do óleo da caixa .....	6-19
Verificação e mudança do refrigerante do motor .....	6-13
Verificando e substituindo os fusíveis .....	6-29
Vidros eléctricos .....	1-14
<b>U</b> Utilização 4WD permanente .....	2-22
Utilização de bateria auxiliar para arranque do motor .....	3-3