



Obrigado por escolher a marca JAC Motors!

Agradecemos sua preferência por nossa marca e nossos produtos!

Você contará com uma excelente estrutura de atendimento.

Leia este manual com atenção antes de dirigir seu veículo. Este manual descreve os modos de condução do automóvel **IEV40** e traz informações para que você se familiarize com os recursos do veículo e aproveite todas as vantagens de suas excelentes características além de garantir uma condução segura e a manutenção correta do mesmo.

O manual contém informações sobre reparos e manutenção do veículo imprescindíveis para a segurança do condutor e dos passageiros. Conhecendo bem seu veículo, você poderá apreciar todo o prazer de dirigir um automóvel moderno, seguro e confiável.

Este manual também tem por objetivo regulamentar os termos da garantia concedida ao seu veículo pela JAC Motors.

Para não perder os direitos da garantia, leia atentamente este manual, faça regularmente as manutenções e mantenha-o em lugar seguro.

Leve sempre seu veículo a uma concessionária autorizada JAC Motors para os serviços de manutenção de acordo com a programação estabelecida neste manual.

Em caso de perda ou extravio deste Manual, entre em contato com a concessionária autorizada JAC Motors para obter uma segunda via.

**Quando levar seu veículo para manutenção ou reparo a uma concessionária autorizada JAC Motors tenha sempre em mãos este manual.**



## Declaração Especial

Este manual deve ser considerado como parte integrante do seu veículo.

Mantenha este manual em local seguro.

Se optar por vender seu veículo, este manual deve ser entregue ao novo proprietário juntamente com todos os documentos do veículo.

O manual descreve todos os modelos desta série do veículo; alguns equipamentos e funções podem não se referir ao seu veículo.

### Registro de Propriedade

O formulário de Registro de Propriedade deve ser preenchido na sua totalidade pela Concessionária JAC Motors antes da entrega do veículo, pois o correto preenchimento do mesmo facilitará a identificação do veículo e do proprietário quando houver necessidade de realização de serviços de garantia e/ou manutenção do veículo.

	<b>Registro de Propriedade</b>		
--	--------------------------------	--	--

Modelo do veículo	Cor	Placa N°
Data do início da garantia	Ano/Modelo	
Chassi N°		

#### Primeiro Proprietário

Nome		Telefone
Endereço		N°
Complemento	Bairro	CEP
Cidade	Estado	Data da aquisição

#### Segundo Proprietário

Nome		Telefone
Endereço		N°
Complemento	Bairro	CEP
Cidade	Estado	Data da aquisição



## Registros e Responsabilidades

### Prestação de Serviço de Garantia

As Concessionárias JAC Motors são empresas credenciadas para realização de vendas e prestação de serviços de garantia e/ou manutenção de veículos JAC Motors.

O formulário a seguir foi preenchido com informações da Concessionária JAC Motors onde você adquiriu o veículo, com objetivo de facilitar seu contato com a mesma quando houver necessidade de realização de serviços de garantia e/ou manutenção.

Nota: Os serviços de garantia e/ou manutenção devem ser efetuadas em Concessionárias JAC Motors no território brasileiro.

	<b>Concessionária JAC Motors</b>	
Nome		
Endereço		
Telefone		Fax
Consultor Técnico		
Carimbo da Concessionária		

**Importante:**

Para mais informações acesse nossa página da web

[www.jacmotorsbrasil.com.br](http://www.jacmotorsbrasil.com.br)

ou o SAC 0800 522 8888

## Como usar este manual

### Informações importantes

Sempre que houver uma advertência sobre algo que implique na sua segurança, notas sobre como preservar o bom estado do seu veículo e dicas para facilitar o uso ou a preservação do veículo, faça todo o possível para seguir essas recomendações. O tipo de indicação e método de aplicação para cada uma delas são:

#### Advertência

- Indicam sérios riscos de ferimentos ou acidentes fatais para você ou para outras pessoas. Proceda de acordo com as advertências.

#### Nota

- Revelam ações que podem danificar o veículo. Siga essas precauções para evitar o desgaste prematuro do veículo, sua desvalorização ou perda de garantia.

#### Dica

**São dicas para facilitar o uso do veículo ou para preservar o veículo e o meio ambiente.**

#### Símbolos

: Indica a proibição de alguma ação de uso ou manutenção do veículo.

\*: Indica itens opcionais que podem ou não estar equipados no veículo. A lista de equipamentos de cada modelo está disponível nas concessionárias autorizadas JAC Motors.

## Capítulos e indexação

Este manual possui um índice geral que alista cada um dos capítulos com os assuntos mais importantes relativos ao uso seguro e a manutenção do veículo. Em seguida, cada capítulo possui um índice próprio contendo os assuntos daquele capítulo.

No final deste manual, você encontrará um índice remissivo para localizar de forma rápida um assunto específico.

A numeração é apresentada pelo número do capítulo e em seguida o número da página do capítulo, conforme o exemplo abaixo:

3-1  
└─ Número da página  
└─ Número do capítulo



## Quadro de procedimento

Este quadro mostra as etapas para executar um procedimento complexo sem risco de danificar o veículo ou causar um acidente. Exemplo:

### Conecte os cabos auxiliares na ordem indicada abaixo:

1. Conecte o terminal do cabo positivo (+) no terminal positivo (+) da bateria descarregada.
2. Conecte o outro terminal do cabo positivo (+) no terminal positivo (+) da bateria carregada.
3. Conecte o terminal do cabo negativo (-) no terminal negativo (-) da bateria carregada.
4. Conecte o outro terminal do cabo negativo firmemente em uma parte de metal ligada ao bloco do motor ou diretamente ao bloco do motor. Mantenha distância da bateria descarregada.

## Notas importantes de segurança

As informações deste manual são muito importantes para sua segurança pessoal e o bom estado do veículo. Ignorar essas informações pode comprometer seriamente a segurança dos ocupantes, o desempenho do veículo e até perda da garantia e/ou direito à revisão gratuita do veículo.

## Peças, itens opcionais e acessórios

Procure sempre uma concessionária autorizada JAC Motors para assegurar que seu veículo seja equipado com peças originais. Não faça modificações por conta própria no veículo.

Peças e acessórios não aprovados pela JAC Motors não estão dentro da faixa de garantia.

Esses equipamentos podem afetar a segurança, durabilidade e outras funcionalidades do veículo. Devido a isso não modifique o seu veículo em qualquer circunstância.

Para-choques dianteiro e traseiro, saias, para-brisas, caixas de roda, frisos de teto, etc. do veículo não devem ser ajustados ou desmontados sem permissão. Violar os regulamentos acima pode afetar as funcionalidades do veículo e causar acidentes, incêndios e danos do veículo.

O fabricante não se responsabiliza pelas consequências de modificações do veículo não permitidas.



### Nota

- Nunca instale equipamentos elétricos no veículo que não sejam recomendados pelo fabricante, como dispositivos de alarme, alimentação, telefone, dispositivo de ignição, supressor de combustível e etc., que possam causar danos ao veículo. Especificamente, não instale sistemas eletrônicos sem acompanhamento especializado de uma concessionária autorizada JAC Motors, pois poderão resultar em falhas gerais e até mesmo curto-circuito e incêndio. Danos decorrentes da instalação de tais equipamentos não são cobertos pela garantia.

## Peças originais JAC Motors

### • O que são peças originais?

As peças originais são as mesmas peças usadas na produção do veículo. Essas peças foram projetadas e testadas para garantir a segurança dos ocupantes do veículo.

### • Por que devo usar peças originais?

As peças originais são produzidas sob padrões rigorosos de qualidade. Falhas causadas pelo uso de peças de imitação, falsificadas ou contrabandeadas não são cobertas pela garantia.

O fabricante não se responsabiliza por danos causados por essas peças nos demais sistemas do veículo.

## Compre apenas peças originais JAC Motors.

## Proteção ambiental e economia de energia

### Tecnologia voltada para o futuro

Em termos de proteção ambiental, nossa companhia emprega, tanto quanto possível, materiais que não agredem o meio ambiente e materiais recicláveis para o projeto e montagem de nossos veículos. Além disso, os métodos de fabricação atendem aos requisitos das normas de proteção ambiental. Nosso modo de produção é o resultado do progresso técnico-científico, que facilita a desmontagem do veículo e a decisão de reutilização de peças e componentes.

A JAC Motors deixou de utilizar amianto e cádmio. O sistema de ar condicionado (A/C) emprega refrigerante não derivado de freon.

Como proprietário de um veículo JAC Motors, sua contribuição para a proteção ambiental é muito importante.



## Manutenção

A manutenção periódica deste veículo pode ser consultada no Capítulo 7 deste manual. É responsabilidade do proprietário ler e entender os procedimentos de manutenção corretos instruídos pelo fabricante, especialmente quando o veículo tem uso severo e precisa de manutenção mais frequente.

## Precauções para uso de fluidos

Danos causados pela aplicação incorreta de fluidos no motor e na transmissão não são cobertos pela garantia. Certifique-se de usar apenas os fluidos especificados neste manual

## Descrição de proteção ambiental

Tenha sempre a consciência dos problemas ambientais quando dirigir e reduza os níveis de ruídos e de emissão de poluentes, isso contribuirá para melhorar a qualidade de vida para todos. Acelerações desnecessárias e bruscas aumentam muito o consumo de combustível. Os ruídos produzidos pelos pneus em “arrancadas” e os ruídos causados por altas rotações do motor podem aumentar em até 4 vezes os níveis de decibéis seguros. Sempre que possível, dirija em marchas altas. O ruído gerado pelo motor em 2ª marcha a uma velocidade de 50 km/h é o mesmo que o ruído produzido por três veículos em 4ª marcha na mesma velocidade.



## Glossário de siglas

**ABS:** "Anti-lock Brake System"  
(Sistema Anti-bloqueio dos Freios)

**A/C:** "Air Conditioning" (Ar Condicionado)

**AT:** "Automatic Transmission"  
(Transmissão Automática)

**AVM:** "Around View Monitor" (Câmera panorâmica de 360 graus)

**BCM:** "Body Control Module" (Módulo de Controle da Carroceria)

**BOS:** "Brake Override System"  
(Sistema Inteligente de Pedais)

**CAN:** "Controller Area Network"  
(Rede de comunicação entre os módulos do veículo)

**CCS:** "Cruise Control System"  
(Sistema do Piloto Automático)

**CVT:** "Continue Variable Transmission"  
(Transmissão Continuamente Variável)

**DRL:** "Daytime Running Light"  
(Lanterna Diurna)

**EBD:** "Electronic Brake Distribution"  
(Distribuição Eletrônica de Frenagem)

**ECO:** "Economy" (Modo de Condução Econômico)

**ECU:** "Engine Control Unit" (Unidade de Controle do Motor)

**EOBD:** "Engine On Board Diagnosis"  
(Diagnóstico de Bordo do Motor)

**EPS:** "Electronic Power Steering"  
(Sistema de Direção Elétrica)

**EPB:** "Electronic Parking Brake" (Freio de Estacionamento Eletrônico)

**EPC:** "Engine Power Control"  
(Controle de Potência do Motor)

**ESC:** "Estability System Control"  
(Sistema de Controle de Estabilidade)

**ESCL:** "Electronic Steering Column Lock"  
(Bloqueio Eletrônico da Coluna de Direção)

**ESP:** "Electronic Stability Program"  
(Programa Eletrônico de Estabilidade)

**ESS:** "Emergency Stop Signal"  
Alerta de frenagem de emergência

**FCWS:** "Forward Collision Warning System"  
Sistema de alerta de colisão frontal (FCWS)

**GPS:** "Global Position System"  
(Sistema de Posicionamento Global)

**GSI:** "Gear Shift Indicator" (Indicador de Mudança de Marchas)

**HBA:** "Hydraulic Brake System"  
(Assistente Hidráulico de Frenagem)

**HDC:** "Hill Descent Control" (Controle de Descida em Declives)

**HSA:** "Hill Start Assist" (Assistente de Partida em Rampa)



**HVB:** "High Voltage Box" (Caixa de alta voltagem)

**LCD:** "Liquid Crystal Display (Tela de Cristal Líquido)

**LDWS:** "Lane Departure Warning" System (Sistema de alerta de mudança de faixa)

**MT:** "Manual Transmission" (Transmissão Manual)

**MSD:** "Manual Service Disconnect" (Plugue de serviço de alta voltagem)

**OBC:** "On-Board Charger" (Carregador do veículo)

**PEPS:** "Passive Entry and Passive Start" (Entrada Passiva e Partida Passiva (Sistema Keyless)

**PCU:** "Power Control Unit" (Unidade de Controle do Motor)

**RPM:** "Revolutions Per Minute" (Rotações por Minuto)

**SOC:** "State of Charge" (Estado de Carga da Bateria)

**STT:** "Stop Start" (Desliga e liga automaticamente o motor ao parar o veículo)

**SRS:** "Supplemental Restraint System" (Sistema de Proteção Suplementar)

**SRSCM:** "Supplemental Restraint System Control Module" (Módulo de Controle do Sistema de Proteção Suplementar)

**TCU:** "Transmission Control Unit" (Unidade de Controle da Transmissão)

**TCS:** "TCS" "Traction Control System" (Controle de Tração)

**TPMS:** "Tire Pressure Monitoring System" (Sistema de Monitoramento da Pressão dos Pneus)

**VIN:** "Vehicle Identification Number" (Número de Identificação do Veículo)

**WIN:** "Winter" (Inverno/Neve)



## Índice Geral

Utilização do veículo .....	Capítulo 1
Instruções de condução .....	Capítulo 2
Dirigindo com segurança.....	Capítulo 3
O que fazer em uma emergência.....	Capítulo 4
Manutenção e reparos .....	Capítulo 5
Especificações técnicas.....	Capítulo 6
Garantia.....	Capítulo 7
Manual do sistema Multimídia .....	Capítulo 8



### Capítulo 1 - Utilização do Veículo

Parte externa do veículo.....	1-3	Estacionando ou freando .....	1-23
Capô frontal .....	1-5	Métodos para estender a autonomia.....	1-23
Cabine de condução.....	1-6	Vida útil da bateria de energia.....	1-24
Painel de instrumentos .....	1-7	Métodos para estender a vida útil da bateria.....	1-24
Luz de advertência e luz indicadora.....	1-8	Vida útil da bateria de energia.....	1-24
Perfil do veículo elétrico puro.....	1-10	Métodos para estender a vida útil da bateria de energia.....	1-24
Bateria de energia .....	1-11	Informação específica de veículo elétrico .....	1-25
Carga restante da bateria .....	1-12	Alerta sonoro para pedestres VSP .....	1-25
Sistema de controle de temperatura da bateria de energia .....	1-12	Comando seletor de marcha .....	1-26
Resfriamento da bateria de energia .....	1-13	Visão geral da cabine.....	1-27
Dispositivo de aquecimento da bateria de energia .....	1-13	Visão geral do painel de instrumentos.....	1-29
Precauções de alta tensão.....	1-14	Painel de Instrumentos.....	1-30
Aviso de acidente de colisão de veículo .....	1-15	Computador de bordo.....	1-31
Corte de emergência do sistema de alta tensão.....	1-16	Medidor da carga e capacidade da bateria SOC.....	1-32
Recursos do veículo elétrico.....	1-16	Medidor de capacidade da bateria (vida útil).....	1-32
Ruído e vibração .....	1-17	Indicador de carga.....	1-32
Funcionamento do veículo elétrico .....	1-17	Verificar indicador / luz de advertência.....	1-33
Método de carregamento.....	1-17	Lembrete de voz.....	1-38
Tempo de carregamento.....	1-19	Indicadores de direção /Interruptores combinados.....	1-38
Antes da condução .....	1-19	Botão de Pisca-Alerta.....	1-44
Partida no veículo .....	1-20	Iluminação interior.....	1-45
Dirigindo .....	1-20	Iluminação exterior.....	1-45



Sistem antifurto.....	1-49	Tela de exibição .....	1-63
Chave Inteligente (Smart Key) .....	1-50	Refrigeração .....	1-64
Sistema PEPS .....	1-50	Descongelamento/Desembaçamento .....	1-64
Operação de controle remoto.....	1-51	Regulagem de volume de ar.....	1-65
Fechadura da porta .....	1-53	Ajuste de modo de ventilação .....	1-65
Botão do travamento central das portas.....	1-54	Ajuste de temperatura.....	1-65
Interruptor de bloqueio de controle central.....	1-54	Comutação de modo de circulação interna/externa .....	1-65
Dispositivos de segurança para crianças .....	1-55	Desembaçamento traseiro.....	1-66
Tampa do Capô frontal .....	1-55	OFF .....	1-66
Tampa do porta malas.....	1-56	Sistema automático de controle de temperatura (modo AUTO) .....	1-66
Interruptor da porta de carregamento .....	1-60	Função de controle remoto relacionada ao A/C .....	1-67
Tampa do soquete da porta de carregamento.....	1-60	Dicas de operação .....	1-67
Quebra-sol .....	1-60	Filtro ar condicionado .....	1-67
Tampa do soquete da porta de carregamento.....	1-58		
Janela - Vidros elétricos.....	1-58		
Volante.....	1-59		
Quebra-sol.....	1-60		
Espelho retrovisor traseiro.....	1-60		
Espelho retrovisor externo.....	1-61		
Saídas de ar.....	1-62		
Sistema de controle de ar-condicionado .....	1-63		
Sistema de operação de A/C.....	1-63		



## Parte externa do veículo

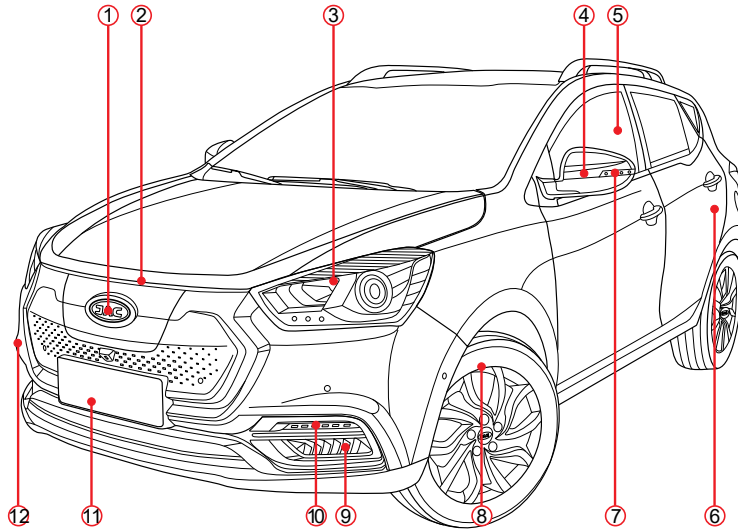

1. Porta de carregamento integrada
2. Alça de abertura do capô frontal
3. Conjunto do farol
4. Espelho retrovisor externo
5. Janela com comandos elétricos
6. Porta do passageiro traseiro
7. Luz do indicador de direção lateral
8. Pneu
9. Farol de neblina frontal
10. Luzes diurnas
11. Placa de licença frontal
12. Gancho para reboque

## Parte externa do veículo

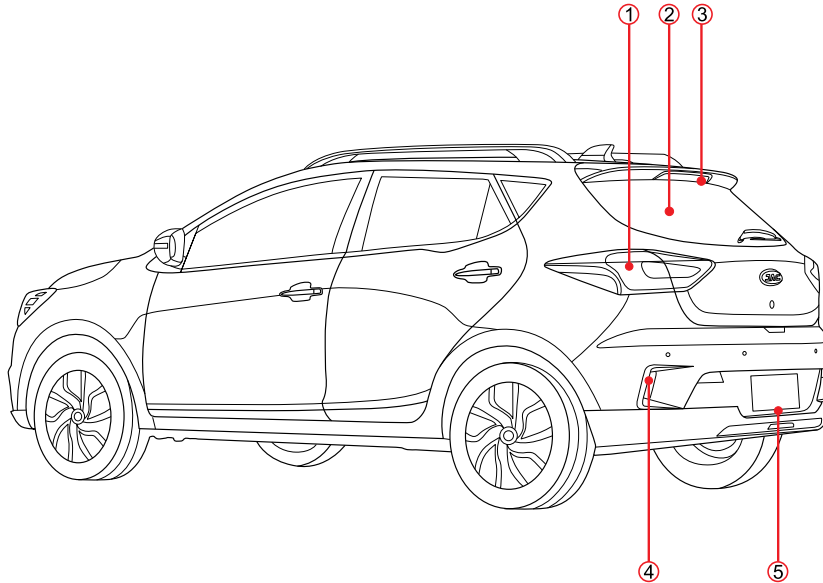

1. Lanterna traseira
2. Parabrisa traseiro
3. Luz de freio (brake-light)
4. Refletor do para-choque traseiro
5. Placa traseira

## Capô frontal

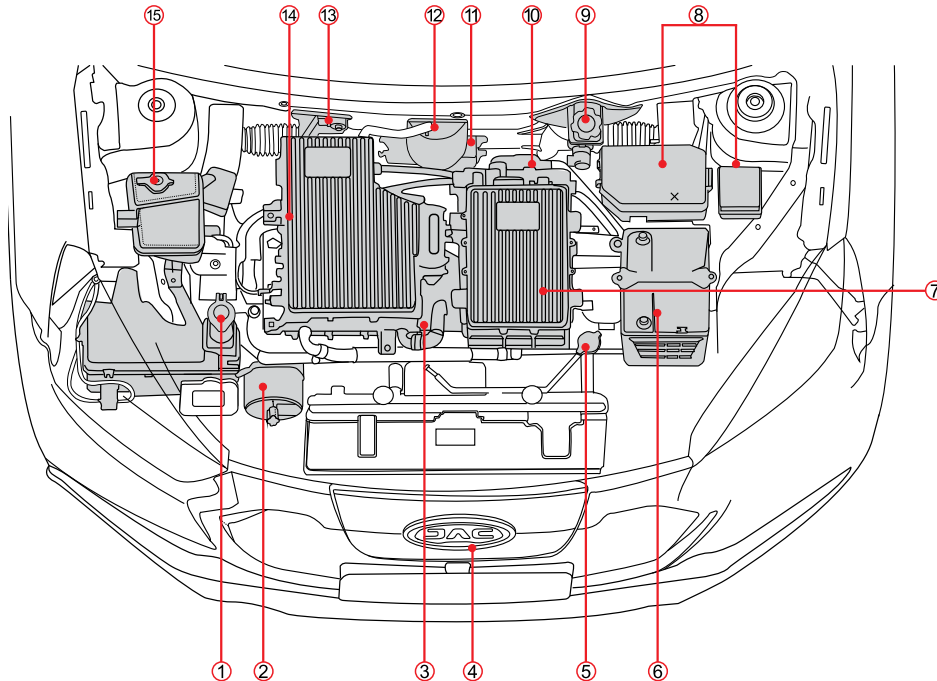

1. Reservatório do líquido de lavagem do parabrisa
2. Compressor de ar condicionado
3. Motor acionador + redutor
4. Tomada de carregamento
5. Tampa do reservatório do líquido de arrefecimento do motor elétrico e PCU
6. Bateria 12V
7. High voltage box (Caixa de alta tensão)
8. Caixa do Relé
9. Reservatório do fluido de freio
10. On-Board Charger OBC (Carregador do veículo)
11. Aquecedor da bateria
12. Tanque de vácuo
13. Resfriador de bateria
14. PCU Controlador do motor
15. Reservatório do líquido de arrefecimento da bateria de energia

## Cabine de condução

1. Descanso de braço do condutor
  - Botão de controle central dos vidros
  - Botão do travamento central das portas
2. Saída de ar lateral
3. Painel de instrumentos
4. Volante (com airbag)

5. Botão de partida Power
6. Painel de controle de ar-condicionado
7. Sistema de multimídia (MP5)
8. Saída de ar central
9. Pisca-alerta
10. Porta-luvas
11. Airbag do passageiro dianteiro
12. Assento do do passageiro dianteiro
13. Painel de instrumentos auxiliares
  - Tomada 12V
  - Entrada USB
14. Manopla de câmbio
15. Botão do EPB Freio de Estacionamento
16. Comandos multifuncionais no volante
17. Assento do condutor
18. Grupo de botões esquerdo
  - Botão de ajuste do espelho retrovisor
  - Botão de regulagem do farol
  - Botão de intensidade luminosa do painel
  - Botão de abertura da tampa de carregamento
  - Botão Trip
  - Botão ECO
19. Alavanca da abertura do capô frontal
20. Porta objetos

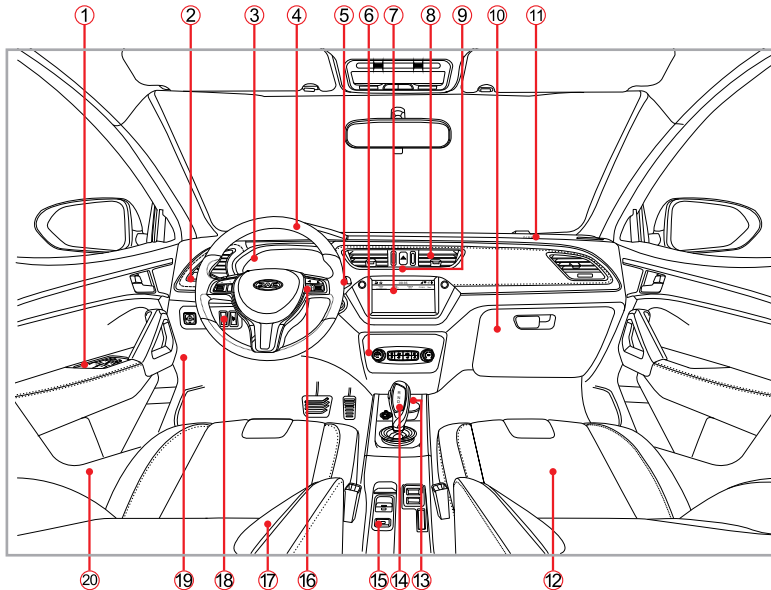

Painel de Instrumentos

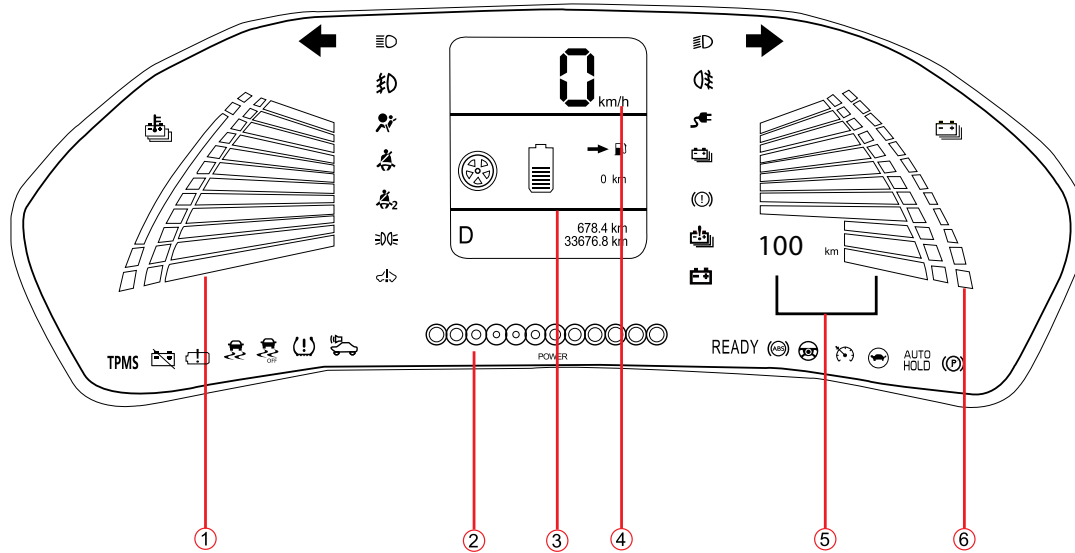

- 1. Temperatura da bateria de energia
- 2. Medidor de potência



- 3. Tela LCD
- 4. Velocímetro

- 5. Medidor da carga da bateria de energia SOC
- 6. Medidor de capacidade da bateria (vida útil)

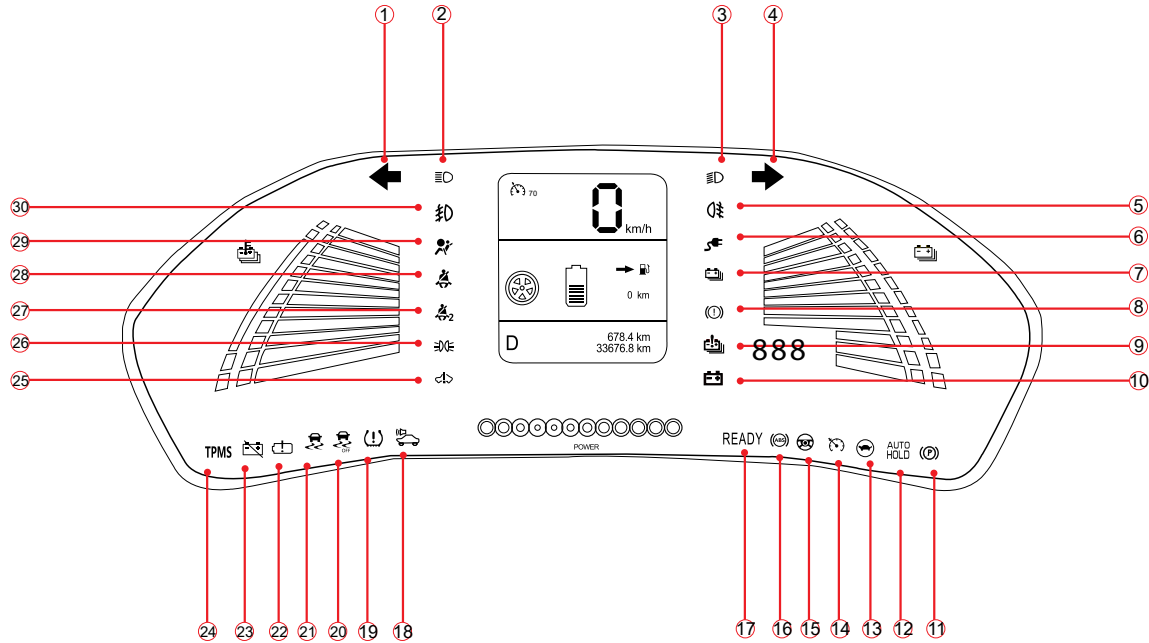
Luz de advertência e luz indicadora



## Utilização do Veículo

No.	Ícone	Descrição	No.	Ícone	Descrição
1		Indicador de direção para a esquerda	17		Luz de falha do ABS
2		Indicador do farol alto	18	<b>READY</b>	Indicador Ready (Pronto) motor em funcionamento
3		Indicador de farol baixo	19		Luz indicadora de falha do sistema de aviso de pedestre
4		Indicador de direção para a direita	20		Luz de pressão anormal do pneu
5		Luz indicadora de luz de neblina traseira	21		Indicador do controle eletrônico de estabilidade (ESC) OFF
6		Luz indicadora de conexão do cabo de carregamento	22		Indicador do controle eletrônico de estabilidade (ESC)
7		Luz indicadora de status de carga	23		Luz de alerta de falha do motor
8		Indicador de estacionamento e luz de advertência de falha do sistema de freio	24		Luz indicadora de corte da bateria de energia
9		Luz indicadora de falha da bateria	25	<b>TPMS</b>	Luz indicadora de falha de TPMS
10		Luz indicadora de falha da bateria 12V	26		Luz indicadora de falha do sistema
11		Luz de advertência de falha EPB	27		Luz indicadora de luz de posição
12	<b>AUTO HOLD</b>	Luz indicadora de falha na função AUTOHOLD	28		Luz de advertência do cinto de segurança do passageiro
13	<b>AUTO HOLD</b>	Indicador AUTOHOLD	29		Luz de advertência do cinto de segurança do condutor
14		Luz indicativa de potência limitada	30		Lâmpada de falha de airbag de segurança
15		Indicador de CCS	31		Luz indicadora de luz de neblina frontal
16		Falha do sistema de direção elétrica			



### Perfil do veículo elétrico puro

Um veículo puramente elétrico. Muitas partes, o princípio de funcionamento e as características do sistema são muito diferentes em comparação com os veículos tradicionais movidos a combustível. Portanto, é importante ler as instruções contidas neste manual para sua segurança e dos ocupantes e para a integridade do seu veículo. Ignorar estas instruções pode ter sérias consequências para a segurança dos ocupantes e para o desempenho do veículo. Isso também pode resultar na perda de sua garantia ou termos de reparo.

O veículo é movido somente a eletricidade pura que é a diferença mais importante entre os veículos a combustão. O veículo usa bateria para armazenar energia elétrica portanto a carga da bateria deve ser suficiente para o percurso desejado. Durante a condução do veículo, a bateria é descarregada gradualmente.

Quando a bateria de energia estiver baixa, deve ser carregada, caso contrário, o veículo não pode parar. O veículo tem dois métodos

de carregamento: carga lenta e carga rápida. É considerado como recarga lenta;

- Estação de recarga de parede Padrão (Wall Box Charging Standart);

- Unidade de carregamento JAC (JAC Smart Charging Box);

- Fonte de alimentação Doméstica, recarga simples.

O veículo é equipado com duas baterias;

Bateria de energia (alta tensão), conhecida também como bateria de potência e tração, que é usada para acionar o motor, ar condicionado, bomba de vácuo, aquecimento etc, localizada no assoalho e fabricada em íons de lítio ;

Bateria secundária 12V (baixa tensão), usada para faróis, luzes em geral, multimídia, direção elétrica e outros sistemas elétricos de baixa tensão. Está localizada no compartimento do motor, e fabricada em chumbo-ácido.

A energia da bateria secundária 12V é proveniente da bateria principal.

Para carregar a bateria, o veículo é conectado à rede elétrica através do cabo com plugue de carregamento. Além disso, o veículo possui o sistema regenerativo de energia que recarrega a bateria quando o veículo desacelera ou freia, aumentando ou mantendo por mais tempo a autonomia.

O veículo tem a função de pré movimento, isto é, quando o veículo está em READY pronto para se locomover, mova a alavanca para "D" (Dirigir) ou mova para "R" (marcha a ré), e solte o pedal de freio, lentamente o carro irá se movimentar na direção que você selecionou anteriormente, sem que você precise acelerar.

O carro tem dois modos de condução, modo Padrão e modo ECO.

- Modo padrão. O veículo acelera de maneira suave e constante após pressionar levemente o pedal do acelerador. Nesse modo a regeneração será mais leve e a desaceleração menos intensa.

- Modo ECO. Entra em funcionamento com o SOC abaixo de 95%. O ECO é uma função que otimiza a autonomia do veículo.



## Utilização do Veículo

Ele influencia alguns sistemas que consomem a energia do veículo (aquecimento, ar condicionado, bomba de vácuo etc.) e em algumas ações de condução (aceleração, desaceleração, potência etc.). Nesse modo geralmente pelo pedal do acelerador você consegue controlar a desaceleração, aceleração e a regeneração de energia do veículo consequentemente utiliza menos os freios. Solte lentamente o pedal do acelerador, quanto menos for abertura do pedal, mais forte será a desaceleração e maior será a regeneração de energia. Por mais que a desaceleração seja mais intensa nesse modo, em uma frenagem de emergência, você precisa pressionar o pedal do freio.

### Bateria de energia

#### Advertência

- Seu veículo contém uma série confinada de baterias de íon de lítio de alta tensão. Se a bateria não estiver exposta adequadamente, existe o risco de queimaduras graves e choques elétricos, que podem resultar em ferimentos graves, morte e poluição ambiental.

#### Nota

- Para evitar danos à bateria, observe os seguintes pontos:

- Não coloque o veículo em um ambiente de alta temperatura por mais de 1 dia, prefira lugares frescos e amenos.
- Não guarde o veículo a temperaturas abaixo de zero por mais de 3 dias. Coloque o veículo em um ambiente mais quente a tempo.

- Quando a carga da bateria for inferior a 10%, o veículo não pode ficar parado por mais de 14 dias, e deve ser carregado a tempo.
- Não use a bateria no veículo para outros fins.

#### Nota

- Se a temperatura externa estiver abaixo de  $-20^{\circ}\text{C}$ , poderá congelar, tornando-a descarregada e incapaz de fornecer energia ao veículo. Por favor, coloque imediatamente o veículo em um ambiente quente.
- O uso ou abuso a longo prazo afetará o desempenho da bateria e a sua vida útil, o que levará a uma autonomia menor.
- A taxa de degradação da capacidade da bateria mudará com o uso do usuário, o grau de degradação dependerá dos cuidados e do modo de condução ao longo da vida do veículo.

## Carga restante da bateria

O medidor mostra a carga da bateria conhecido como SOC e na tela LCD ao lado você pode verificar a autonomia restante assim como na multimídia; o valor é de grande influência nos hábitos de direção, apenas para referência:

1. Quando o valor SOC for de aproximadamente 15%, o valor piscará no medidor, para alertar que a carga restante da bateria está baixa.

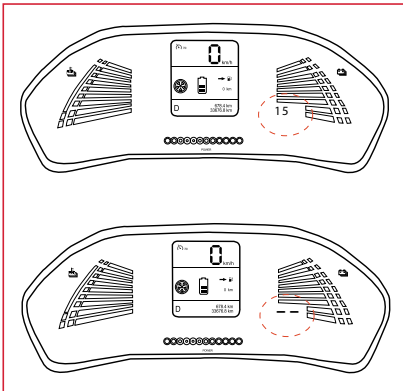

Quando o SOC for menor que 10% o número desaparecerá e será exibido os caracteres “-” alertando que a energia restante está extremamente baixa, carregue o mais rápido possível.

2. Quando a autonomia restante for de aproximadamente 20km, o valor piscará para alertar que a carga restante da bateria está baixa;

Quando a autonomia restante for menor que 10km o número desaparecerá e será exibido os caracteres “-” alertando que a energia restante está extremamente baixa, carregue o mais rápido possível.

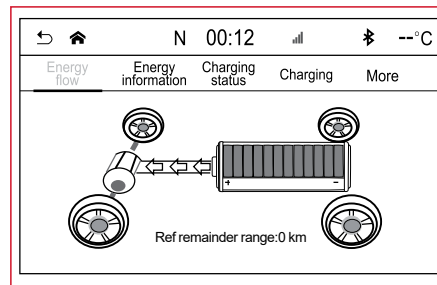

3. Quando o indicador de potência limitada (luz tartaruga) acende, a potência do veículo será limitada e a velocidade diminui. Possíveis causas da limitação de potência: Bateria de energia com carga insuficiente, superaquecimento da bateria de energia e grande queda de tensão da bateria.

Recomenda-se estacionar o veículo em uma área segura o mais rápido possível antes que a bateria se esgote.

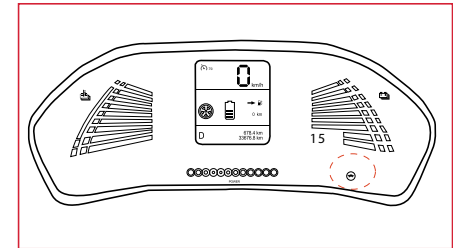

### Sistema de controle de temperatura da bateria de energia

#### Nota

- Para evitar que a variação da temperatura externa, seja ela muito alta ou muito baixa, tenha influência no veículo e possa causar danos à bateria:
  - Não estacione o veículo em um ambiente onde a temperatura exceda 45 °C por mais de 1 dia;
  - O dispositivo de aquecimento da bateria só é ativado quando o cabo de carregamento está conectado.
  - Não estacione o veículo quando a temperatura ambiente estiver abaixo de -20 °C por mais de 3 dias se não tiver um ponto de carregamento e não for possível carregar a bateria.

### Resfriamento da bateria de energia

Para aumentar a eficiência e performance da bateria de energia, ela possui um sistema de refrigeração, que lhe garante uma temperatura de trabalho ideal mesmo sob um ambiente de alta temperatura.

Quando a temperatura da bateria excede o limite, o sistema de resfriamento entra em funcionamento automaticamente;

Quando a temperatura da bateria voltar para a faixa normal, o sistema é automaticamente desligado.

### Aquecimento da bateria de energia

O sistema de aquecimento da bateria de energia, faz com que ela tenha uma temperatura adequada mesmo em ambiente de baixa temperatura. Quando o veículo é carregado em um ambiente de baixa temperatura (como 0°C), o tempo de carregamento aumenta.

#### Nota

- O dispositivo de aquecimento é ligado automaticamente quando a bateria está carregada e a temperatura da bateria é inferior a uma determinada temperatura.
- O tempo de recarga será prolongado quando o sistema de aquecimento entrar em funcionamento;
  - Em condições de frio, a fim de garantir a autonomia do veículo, você pode escolher a função de aquecimento de inverno antes de viajar. No entanto, essa função consome energia da bateria, sendo recomendável utilizá-la quando o veículo estiver em carregamento.

## Precauções de alta tensão

### Peças de alta tensão

#### Advertência

- A plataforma de tensão do veículo está dentro de 400V, por favor, não toque nos componentes de alta tensão sem quebrar a alta tensão. Os componentes de alta tensão do veículo incluem: dispositivo de controle de acionamento, dispositivo de distribuição de energia de alta tensão, carregador de veículo, cabo principal de alta tensão, carregador rápido, tomada de carga rápida, bateria de energia, aquecedor de bateria, motor de acionamento, Soquete de carregamento lento e assim por diante.

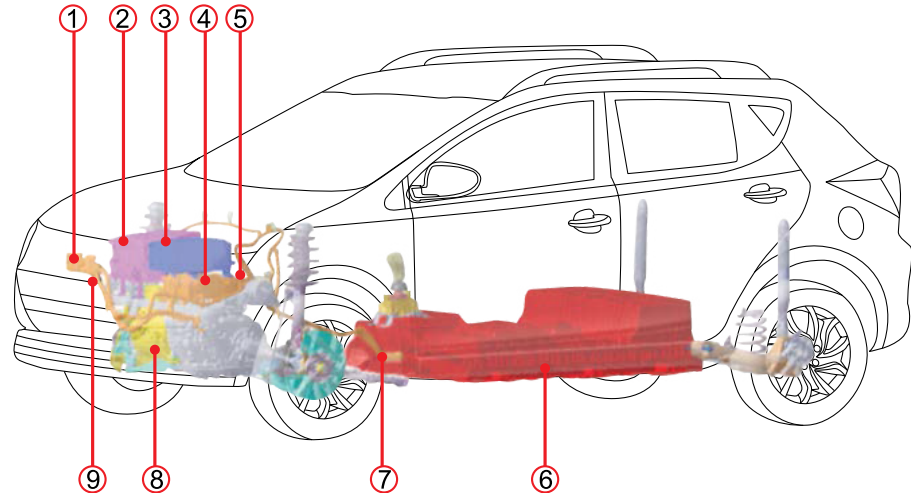

1. Soquete de carregamento rápido
2. Controlador do motor
3. Caixa de junção de alta tensão
4. Carregador do veículo
5. Aquecedor da bateria
6. Bateria de energia
7. Cabo principal de alta tensão
8. Motor condutor
9. Soquete de carregamento lento

### Aviso de acidente de colisão de veículo

#### **Advertência**

Se o veículo colidir (incluindo as colisões frontal, traseira, esquerda e direita e impacto no solo):

- Os cabos e chicotes de alta tensão são identificados pela cor laranja.
- Mesmo que o veículo estiver em condição de condução, ele deve ser estacionado de forma segura; puxe o botão do freio de estacionamento, desligue o veículo e não toque em nada metálico com o corpo.
- Em qualquer caso, é proibido a qualquer pessoa acessar o veículo enquanto o veículo não estiver totalmente desligado.
- Verifique se os componentes de alta tensão e a fiação do veículo estão danificados ou expostos (cabos em laranja). Para evitar ferimentos, não toque no chicote de fiação de alta tensão, nos conectores e outros componentes de alta tensão (PCU, baterias de energia, HVB, OBC etc.).

- Não toque na fiação exposta e quebrada - risco de choque elétrico.
- Em particular, o chassi e a raspagem do solo ocorrem, você deve verificar cuidadosamente a distribuição da fiação de alta tensão no piso sem danos. Se você precisar tocar em quaisquer cabos ou componentes de alta tensão, use roupas de proteção isoladas (incluindo luvas isoladas, sapatos isolados, roupas isoladas) que suportam uma tensão de 1000 V ou mais.
- Se você não puder estimar a extensão dos danos do veículo, não toque no veículo. Você deve estar longe do veículo e contatar imediatamente os revendedores autorizados da JAC para inspecionar e reparar o veículo; não se esqueça de informar o pessoal de emergência que veio para lidar com o acidente o mais rápido possível. O veículo é um veículo elétrico, e ninguém mais deve se aproximar, tocar ou mover o veículo.
- Se os ocupantes estiverem presos e

não puderem desligar o plugue de serviço de alta voltagem MSD, confirmar com um profissional antes de tente cortar o veículo. Não toque no cabo de alta tensão durante o corte (o LARANJA).

- É proibido desmontar os cabos e componentes de alta tensão e no compartimento do motor sem permissão.
- A bateria com vazamento ou danificada pode causar um incêndio. Se isso acontecer, entre em contato com a concessionária autorizada JAC Motors imediatamente. Por favor, não toque no líquido vazando. Se a pele ou os olhos entrarem em contato com o líquido, lave imediatamente com muita água e consulte imediatamente um médico para evitar ferimentos.
- Se o veículo estiver em um incêndio, deixe imediatamente o veículo e certifique-se de usar um extintor de incêndio à base de água para extinguir o fogo. Usar pequenas quantidades de água ou outros tipos de extintores de incêndio pode causar ferimentos graves ou morte.

### Advertência

- Para o reboque, certifique-se de levantar a roda da frente. Porque se as rodas da frente estiverem no solo o motor poderá girar e entrar em modo regenerativo e gerar energia, causando danos a peças de alta tensão do veículo e até mesmo causando um incêndio.
- Se o veículo precisar de reparo ou pintura após o impacto, ele deve ser manuseado por uma concessionária autorizada JAC Motors. E não deve ser desmontado sem permissão. A bateria, chicote elétrico de alta tensão, controlador do motor e outros componentes de alta tensão devem ser removidos antes da pintura. Como a bateria de energia é exposta à operação de pintura a uma temperatura mais alta, isso pode afetar a vida útil da bateria. Além disso, se a bateria de energia do veículo não for removida, isso pode representar um risco de segurança para o pessoal de manutenção sem treinamento profissional da manutenção do veículo elétrico.

- Em caso de mau funcionamento do veículo ou acidente, sinalize imediatamente com o triângulo cerca de 150m na traseira do veículo na via, avisando os veículos que passam ou pedestres a fim de evitar riscos.

### Corte de emergência do sistema de alta tensão

Quando as seguintes condições ocorrem, o veículo cortará automaticamente o sistema de alta pressão.

1. Colisão do veículo e bolsa de ar aberta;
2. Falha do sistema elétrico;
3. Se ocorrer uma colisão, o sistema elétrico falha, provocando a abertura do sistema de alta tensão, o indicador de estado de condução (lâmpada READY) apaga-se e o veículo não pode continuar a conduzir. Entre em contato com o concessionária autorizada JAC Motors imediatamente.

### Recursos do veículo elétrico

#### Advertência

- Preste especial atenção à segurança dos pedestres, porque os veículos elétricos não têm ruído do motor e os pedestres podem não saber quando o veículo se aproxima.
- Ao sair do veículo, certifique-se de desligar o interruptor de energia e desligar o sistema de alta tensão.
- Ao sair do veículo, certifique-se de colocar o comando seletor de marcha na posição na posição "N" (Neutro), puxe o interruptor de estacionamento, para evitar o movimento acidental dos veículos.
- No estado READY (PRONTO), com o comando seletor de marcha na posição D ou R, certifique-se de pressionar o pedal do freio ou o veículo irá se mover, causando um acidente ou ferimento.

### Nota

- Quando a bateria estiver totalmente carregada, a fim de evitar sobrecarga, a recuperação de energia será reduzida automaticamente. Quando a temperatura da bateria está muito alta ou muito baixa, a recuperação de energia também é reduzida automaticamente para evitar danos à bateria.
- Dependendo da estrada ou das condições de tráfego, o pedal do freio pode diminuir ou parar o veículo. O sistema de frenagem não será afetado pela regeneração de energia.

### Ruído e vibração

- O ruído e a vibração dos veículos elétricos são diferentes do tradicional veículo a combustão. Os seguintes ruídos e vibrações são normais:
  1. O motor e o redutor em funcionamento;
  2. Compressor de ar condicionado elétrico e ruído do ventilador de arrefecimento ao ativar;
  3. Ruído elétrico da bomba de vácuo;
  4. Ruído do interruptor e a vibração do relé ao ligar e desligar o sistema de alta tensão;
  5. Sistema de aviso de pedestre emitindo som;
  6. Ao carregar, o ruído da bomba e ventilador de refrigeração em execução.

### Funcionamento veículo elétrico

#### Método de carregamento e informação

#### Advertência

- O sistema de carregamento trabalha com alta tensão e corrente, por favor, siga rigorosamente as instruções, caso contrário pode causar acidentes fatais.



## Método de carregamento

O veículo utiliza dois tipos de métodos de carregamento: carregamento lento AC e carregamento rápido DC.

É considerado como carregamento LENTO:

- Equipamentos de corrente alternada AC;
- Estação de recarga de parede Padrão (Wall Box Charging Standart);
- Unidade de carregamento JAC (JAC Smart Charging Box);
- Fonte de alimentação doméstica, recarga simples.

É considerado como carregamento RÁPIDO:

- Equipamentos de corrente contínua DC.



### Nota

- Por padrão, o veículo utiliza o carregamento lento do tipo Normal. Se você deseja utilizar o carregamento Macrobian(longevidade) ou Programado \*, defina a seleção na interface de "Charging" da multimídia; ao escolher a Longevidade ou programado, lembre-se que será carregado somente naquele período.
- Quando for realizar o carregamento nas estações, unidades de carregamento e eletropostos certifique-se de que o veículo, o painel e a multimídia estão desligados, caso contrário ao tentar carregar, mensagens de erro podem surgir impossibilitando a recarga.
- Ao conectar o cabo de carregamento, o sistema envia um "bipe"; quando o carregamento iniciar o sistema envia "bipe" duas vezes.

[ \* ] se equipado

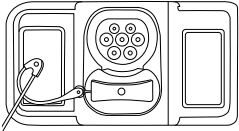
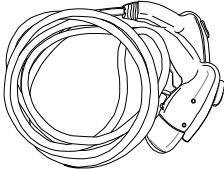

## Utilização do Veículo

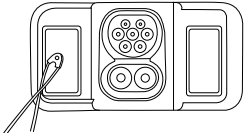
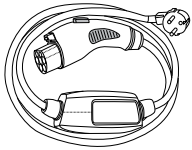
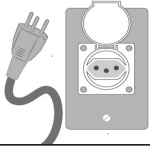
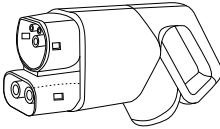
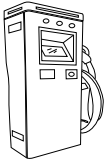
MÉTODOS DE CARREGAMENTO	PORTA DE CARGA	PLUGUE DE CARREGAMENTO		INTERFACE DE FORNECIMENTO DE ENERGIA
<b>CARGA LENTA</b> Equipamentos de corrente alternada AC	 Padrão Europeu Mennekes Tipo 2			<b>ESTAÇÃO DE RECARGA PADRÃO</b> (WALL BOX CHARGING STANDART) Pode ser adquirido em uma loja JAC. E também é encontrado em shoppings, estradas, estacionamentos e em pontos espalhados pela cidade.
				<b>UNIDADE DE CARREGAMENTO JAC</b> (JAC SMART CHARGING BOX) Encontrado nas concessionárias JAC e algumas outras lojas. Também pode ser adquirido em uma loja JAC
<b>CARGA RÁPIDA</b> Equipamentos de corrente contínua DC	 Padrão Europeu CCS2			<b>FONTE DE ALIMENTAÇÃO DOMÉSTICA</b> Voltagem de 220V / 16A e com tomada padrão 20A (diâmetro 4,8mm)
				



## Tempo de carregamento

O tempo de carregamento depende do SOC (Estado de Carga da Bateria), da fonte de alimentação, da temperatura externa e da vida útil da bateria. O tempo de carregamento neste manual é apenas um valor referencial que pode diferir do tempo real e irá diferir ao longo da vida da bateria.

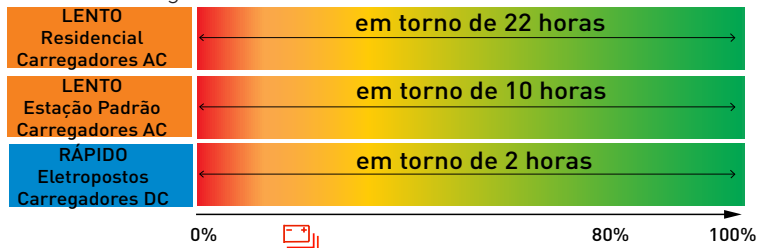

O veículo necessita de energia elétrica para se locomover e a bateria é sua única fonte de energia. Quando você está dirigindo, a carga da bateria é reduzida gradualmente, fique atento, uma carga planejada é muito importante para evitar que a bateria fique totalmente sem carga, causando a parada do veículo e possíveis danos ao sistema.

### Nota

- Esses valores são baseados em um veículo novo e uma bateria nova. O tempo de carregamento depende da carga atual da bateria, do tipo e característica da fonte de alimentação, da integridade fonte de alimentação, da temperatura externa, da vida útil da bateria e da quantidade de ciclos de recarga já realizados ou seja por inúmeras variáveis. Portanto a JAC não se responsabiliza por qualquer problema relacionado à variação no tempo de carregamento.

[\*] se equipado

## Antes da condução

### Nota

Para veículos equipados com a função:

- Quando você não estiver no veículo, você poderá verificar o status do mesmo através do smartphone\*, como a carga da bateria e autonomia restante. Poderá também controlar remotamente a carga ou o ar-condicionado usando um smartphone\*.
- Para visualizar e controlar algumas funções disponíveis no aplicativo através de um smartphone, as seguintes condições devem ser atendidas:
  - Certifique-se de que o veículo e o celular estão na área de cobertura do sinal da operadora, caso contrário não será possível utilizar a função;
  - O celular deve estar conectado ao veículo para que ocorra a comunicação e a transmissão de dados.
- Você poderá ajustar a temperatura do ar condicionado através do seu smartphone;
- O ar condicionado consumirá carga da bateria principal reduzindo a autonomia do veículo, fique atento;

## Utilização do Veículo

### Nota

- Ao utilizar o ar condicionado durante o carregamento, o tempo de carregamento será prolongado devido ao consumo de energia;
- O smartphone pode controlar remotamente, ativando/desativando o carregamento.

### Partida no veículo

Sem pisar no pedal de freio, pressione o botão de partida Power uma vez, o veículo é colocado em ON; as luzes de fundo do painel instrumento e parte das luzes que precisa ser auto-testada serão acesas, e a baixa e a alta tensão do veículo serão conectadas.

Agora pise no pedal do freio, e pressione o botão Power mais uma vez, a luz READY do instrumento acenderá, e o veículo está no estado de condução.

### Advertência

- Não pressione o interruptor de energia continuamente.

### Nota

- Se você pressionar o pedal de freio, pressione o interruptor de energia, sem luz READY, por favor, reinicie.
- Antes de dirigir, verifique o medidor da bateria de energia do instrumento ou verifique a quilometragem remanescente de referência exibida no MP5 para confirmar se a bateria de energia pode atender à demanda de direção. Se a carga da bateria for insuficiente, por favor, carregue-a a tempo.

### Nota

- O deslocamento do veículo de desligado para partida não deve ser muito rápido e dois intervalos devem ser maiores que 10 segundos.

### Dirigindo

1. Pressione o pedal do freio e permaneça imóvel, mude a marcha de N para D; o instrumento e o MP5 mostram "D".
2. Abaixo o interruptor de estacionamento.
3. Solte o pedal do freio, o veículo começará a se arrastar; pedal de acelerador leve, o veículo começará a ser conduzido.
4. Se acelerar, diminua gradualmente o pedal do acelerador; se houver velocidade uniforme, mantenha o pedal do acelerador em um certo grau de abertura.
5. Se estiver freando, pressione o pedal do freio.
6. Em caso de inversão, pressione o pedal do freio até que o veículo estacione e permaneça parado; o deslocamento

para o bloco N, pressione o botão de bloqueio do bloco R, enquanto empurra para frente a alavanca de mudança, o deslocamento para o bloco R; soltar o pedal de freio, o veículo começou a se arrastar, acender o pedal do acelerador, o veículo começou a se inverter.

7. Se desejar usar modo ECO, pressione o botão ECO no grupo de botões no lado esquerdo do painel de instrumentos para exibir "DE" na tela LCD. Nesse modo geralmente pelo pedal do acelerador você consegue controlar a desaceleração, aceleração e a regeneração de energia do veículo consequentemente utiliza menos os freios. Solte lentamente o pedal do acelerador, quanto menos for abertura do pedal, mais forte será a desaceleração e maior será a regeneração.

### Advertência

- Não dirija o veículo após consumir álcool.
- O movimento acidental do veículo pode resultar em ferimentos graves.
- É proibido o desligamento durante a condução.
- No processo de mudança, não pisar no pedal do acelerador ou pisar no processo do pedal do acelerador para evitar o deslocamento, para evitar que o veículo fique fora de controle.
- Ao mudar de marcha ou estacionar, observe a exibição das informações no medidor ou MP5, para confirmar se você está na posição desejada.
- Por favor, não pressione o pedal do freio e o pedal do acelerador ao mesmo tempo.
- A frenagem de emergência deve ser evitada durante a condução do veículo.
- O veículo deve ser desacelerado o máximo possível durante a virada e sem curvas fechadas.
- Por motivos de segurança, não escale aclives íngremes.
- O veículo está no estado de prontidão e bloqueia a posição na posição D ou R,

certifique-se de pisar no pedal do freio ou puxar o interruptor de estacionamento, caso contrário o veículo irá movimentar-se pela linha; se você sair do veículo, certifique-se de puxar a alavanca do veículo e colocar a posição de marcha na marcha N.

- Para estacionamento em rampa, não pise no pedal do acelerador para parar o veículo, você pode pisar no pedal do freio ou apertar a alavanca do veículo para manter o veículo imóvel.
- Se o veículo for equipado com a função auxiliar de saída em rampa \*, quando estiver em uma subida, solte o pedal de freio para parar automaticamente na rampa, em seguida, pise no pedal de aceleração para sair com o veículo suavemente.
- Evite conduzir o veículo em alagamentos; se precisar passar pela superfície da água, a profundidade máxima não deve exceder a margem inferior do veículo com a condução em baixa velocidade.
- Não abra a tampa dianteira quando o veículo estiver sob chuva.

## Utilização do Veículo

### Advertência

- No processo de condução do veículo, se a parte inferior do veículo tiver arranhões graves, entre em contato com uma concessionária autorizada JAC Motors.

### Nota

- O veículo tem a função de pré movimento, isto é, quando o veículo está em READY pronto para se locomover, mova a alavanca para "D" (Dirigir) ou mova para "R" (marcha a ré), e solte o pedal de freio, lentamente o carro irá se movimentar na direção que você selecionou anteriormente, sem que você precise acelerar.
- Durante o arranque ou a condução do veículo, a bomba de vácuo na cabina da frente funcionará de forma intermitente e a bomba de vácuo emitirá um som de "zumbido".
- Aceleração frequente do veículo pode ser reduzir a potência, isso é um fenômeno normal.

### Nota

- Durante a condução, carregue o mais rapidamente possível se a bateria de energia do medidor (SOC) for inferior a 15%, o indicador do estado de carregamento  está ligado e a quilometragem restante é de aproximadamente 20km. Se a carga da bateria (SOC) for inferior a 10%, o medidor de energia da bateria exibirá "--" e a bateria estará prestes a acabar, você deve carregar o mais rápido possível.

## Estacionando ou freando

1. Estacione o veículo no local correto.
2. Pressione o pedal do freio até que o veículo pare lentamente e permaneça imóvel.
3. Ative o freio de estacionamento.
4. Coloque o comando seletor de marcha em N.
5. Solte o pedal do freio.
6. Pressione o interruptor de energia para desligar.

### Advertência

- O estacionamento inadequado pode resultar em ferimentos graves.
- Ao estacionar ou parar, certifique-se de colocar a transmissão na posição N e puxe a chave de estacionamento para evitar que o veículo se mova acidentalmente.
- Nunca deixe crianças ou pessoas com problemas de mobilidade no veículo. Eles podem soltar o interruptor de estacionamento, operar a alavanca de câmbio, fazer com que o veículo se mova, cause um acidente e cause ferimentos graves.

### Nota

- Estacione cuidadosamente no local com batente ou blocos de fixação, caso contrário os pára-choques do veículo e outras peças podem ser danificados. Por favor, estacione o veículo antes das rodas tocarem nos batentes.

### Nota

- Pegue a chave ao sair do veículo.



### Métodos para estender a autonomia

#### Antes da condução:

Antes da condução:

- Realize a manutenção periódica do veículo;
- Verifique se a pressão dos pneus está correta;
- Verifique se o alinhamento da suspensão e direção está correto;
- Remova bagagens ou produtos desnecessários.

#### Dirigindo:

- Mantenha uma velocidade e aceleração constante.
- Mantenha uma distância segura do veículo da frente e evite frenagens frequentes.
- Defina a temperatura adequada para o resfriamento ou aquecimento do ar, para reduzir o consumo de energia da bateria.
- Desligue o ar condicionado, se não for necessário.

- Sob condições de tráfego rodoviário, desacelere, liberando o pedal do acelerador moderadamente.

### Vida útil da bateria de energia

Com o tempo de uso da bateria e o aumento de número de recargas, a capacidade de carga da bateria de energia diminuirá inevitavelmente e a autonomia da bateria também, o que é uma situação normal e não uma falha do veículo ou da bateria.

A autonomia e a capacidade da bateria são afetados pelos hábitos de condução, condições de armazenamento, métodos de carregamento e temperatura ambiente e conseqüentemente da bateria e outras condições.

### Métodos para estender a vida útil da bateria de energia

Dicas de hábitos, condução e recarga:

- Não coloque o veículo em um ambiente de alta temperatura por mais de 1 dia, prefira lugares frescos e amenos.

- Não guarde o veículo a temperaturas abaixo de zero por mais de 3 dias. Coloque o veículo em um ambiente mais quente a tempo.
- Quando a carga da bateria for inferior a 10%, o veículo não poderá parar por mais de 14 dias;
- Carregue imediatamente após estacionar no inverno;
- Ao estacionar seu veículo no verão, estacione seu veículo em um ambiente fresco, evite a luz direta do sol e mantenha-o longe do calor;
- Use carga lenta de preferência a residencial, sempre que possível e escolha o modo Macrobien(longevidade)\* para carregar;
- Use menos ou raramente modo de carregamento rápido;
- Quando a carga da bateria for superior a 80%, recomenda-se não carregar mais;
- Se o veículo necessitar ficar parado por muito tempo:
- A carga da bateria de energia deve ser mantida em 50% - 60%;
- Desconecte o polo negativo da bateria 12V;
- Recomenda-se carregar uma vez por mês no modo de longevidade; Por favor, conecte o negativo de bateria 12V antes de carregar.

## Utilização do Veículo

### Informação específica de veículo elétrico

#### Painel de Instrumentos

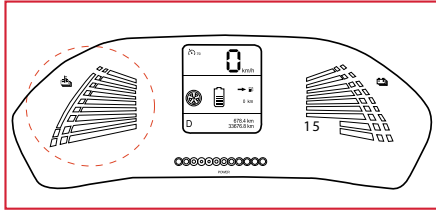

Medidor da temperatura da bateria de energia, indicando a temperatura atual da bateria.

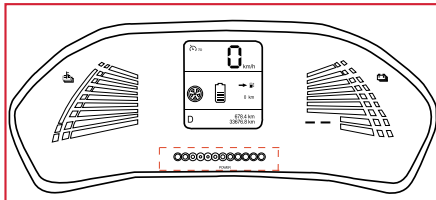

Medidor de potência, indica a potência atual do motor e a regeneração de energia.

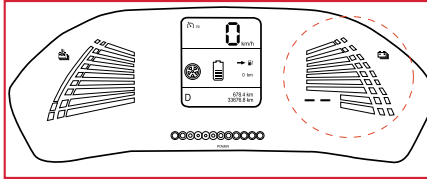

O medidor da carga da bateria de energia, indica a carga atual da bateria SOC.

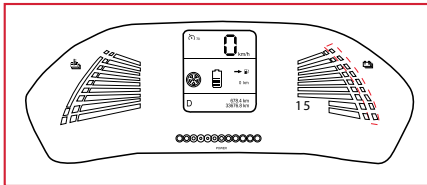

Medidor de capacidade da bateria (vida útil), mede a vida útil da bateria o quanto ela já degradou. A redução é normal com o passar dos anos.

### Alerta sonoro para pedestres VSP

Como o veículo elétrico não emite ruído, o sistema VSP emite um alerta sonoro para pedestres alertando a aproximação do veículo. O sistema entra em funcionamento quando o veículo está à uma velocidade abaixo de 20km/h ou quando está em marcha ré.

#### ⚠ Advertência

- Se os pedestres não ouvirem o alerta sonoro VSP, eles podem não perceber a aproximação do veículo vindo da estrada ou avenida, o que pode causar acidentes de trânsito.

## Comando seletor de marcha

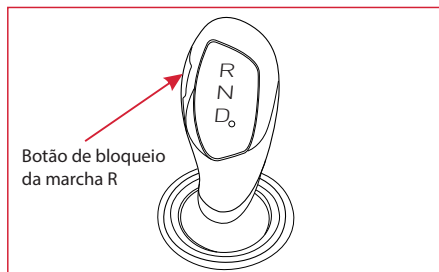

1. O seletor de marcha é um sistema eletrônico de mudança com 3 posições "D" (dirigir), "R" (marcha à ré) e "N" (neutro);
2. Após ligar o veículo, pise no pedal para mudar a marcha (se não pisar no pedal do freio, o LCD no painel exibirá "Please press the brake pedal" (Por favor, pressione o pedal do freio).
3. Para selecionar "R" (marcha à ré), pressione e segure o botão de Bloqueio R ao mesmo tempo.
- 8.

4. Para aumentar a autonomia, após ligar o veículo, mude para a marcha D, pressione o botão ECO para exibir "DE" na tela LCD e na multimídia. Nesse modo geralmente pelo pedal do acelerador você consegue controlar a desaceleração, aceleração e a regeneração de energia do veículo consequentemente utiliza menos os freios. Solte lentamente o pedal do acelerador, quanto menos for abertura do pedal, mais forte será a desaceleração e maior será a regeneração de energia. Por mais que a desaceleração seja mais intensa nesse modo, em uma frenagem de emergência, você precisa pressionar o pedal do freio.



### Visão geral da cabine

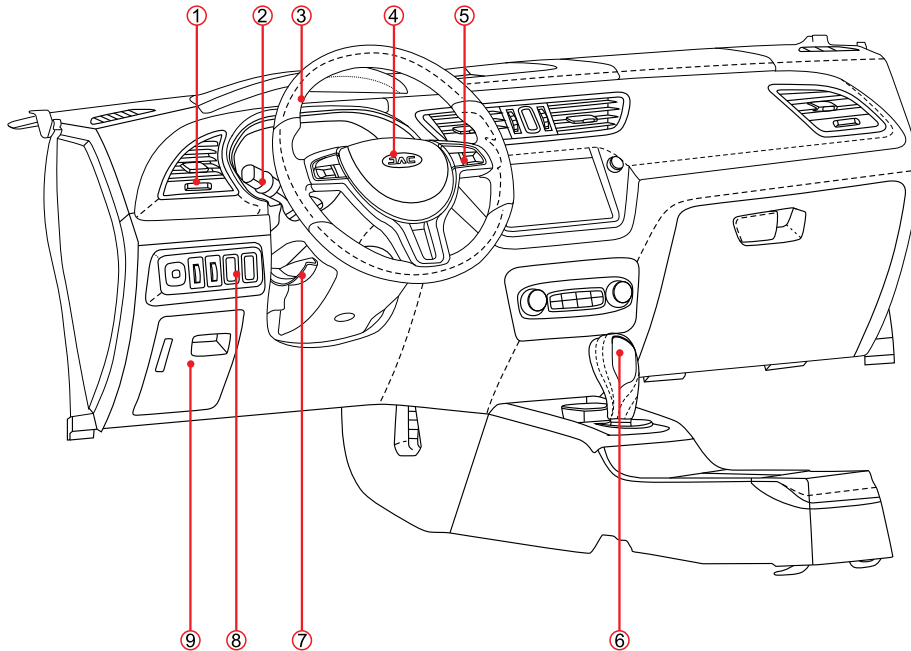

1. Saída de ar lateral
2. Alavanca esquerda dos indicadores de direção e dos faróis
3. Volante
4. Airbag de segurança do condutor e buzina
5. Comandos multifuncionais no volante
6. Comando seletor de marcha
7. Alavanca de ajuste da coluna de direção
8. Grupo de botões esquerdo
  - Botão de ajuste do espelho retrovisor
  - Botão de regulagem do farol
  - Botão de intensidade luminosa do painel
  - Botão de abertura da porta de carregamento
  - Botão Trip
  - Botão ECO
9. Caixa de fusíveis interna

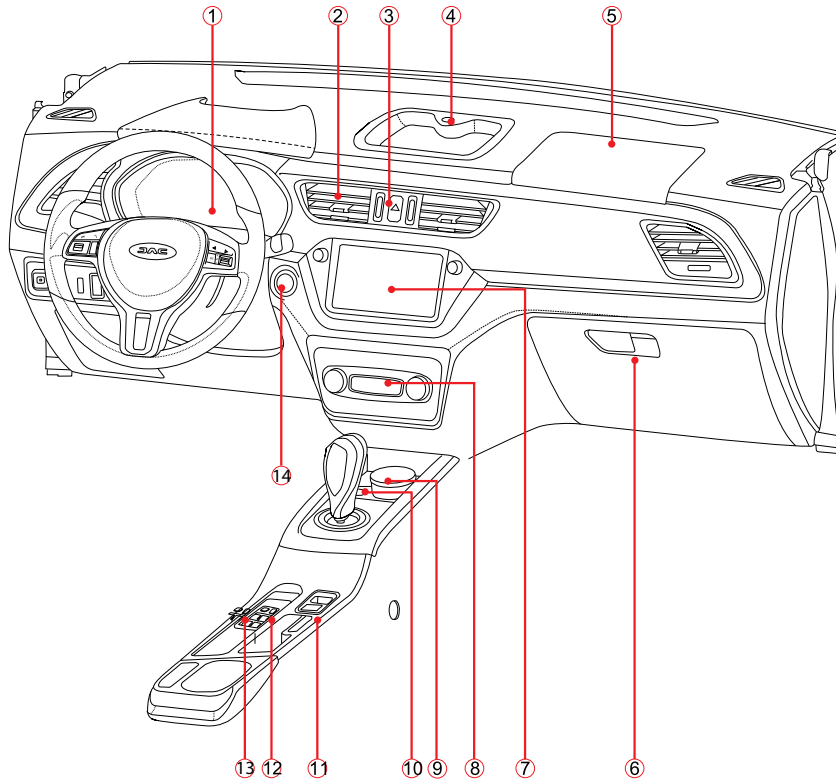

1. Painel de instrumentos
2. Saída de ar lateral
3. Pisca-alerta
4. Luz indicadora de carregamento
5. Airbag do passageiro
6. Porta-luvas
7. Sistema de multimídia (MP5)
8. Painel de controle de ar-condicionado
9. Cinzeiro
10. Tomada 12V / entrada USB
11. Interruptor de instrumentos auxiliares
  - 360 Interruptor panorâmico
  - Interruptor auxiliar de estacionamento
12. Botão do EPB Freio de Estacionamento Eletrônico
13. AUTO-HOLD
14. Botão de partida Power

Visão geral do painel de instrumentos

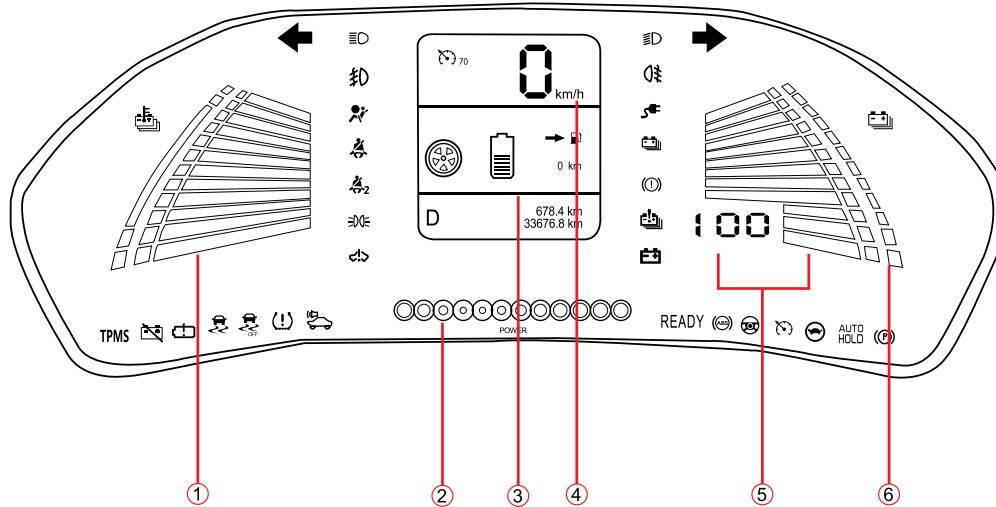

1. Medidor da temperatura da bateria
2. Medidor de potência
3. Computador de bordo

4. Velocímetro
5. Medidor da carga da bateria SOC
6. Medidor de capacidade da bateria (vida útil)

## Painel de Instrumentos

### Termômetro de bateria

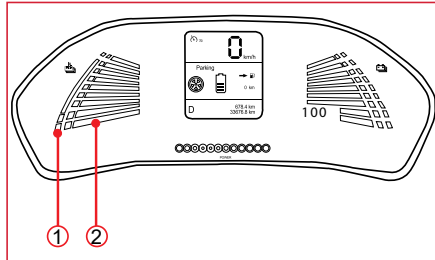

- ① Temperatura da bateria de energia; a área vermelha indica que a temperatura está muito alta, a área branca indica a temperatura normal e a área azul indica que a temperatura está muito baixa.
- ② Nível de temperatura atual da bateria de energia. A temperatura da bateria muda de acordo com a temperatura externa, estilo de condução e equipamentos ligados. a escala vai se alterando para cima se estiver quente ou para baixo se estiver fria.

### Nota

- Se a temperatura da bateria estiver próxima da zona vermelha, diminua a velocidade. Se a temperatura da bateria de energia entrar na zona vermelha, o indicador de energia limitada (luz de tartaruga) acenderá, indicando que a potência de saída do motor de acionamento está limitada. Com aceleração rápida, o veículo não atingirá o desempenho de aceleração desejado.
- Se a temperatura da bateria entrar na zona azul, o veículo não terá função de recuperação de energia; se for acelerado, o veículo pode não alcançar o desempenho de aceleração desejado.

## Medidor de potência

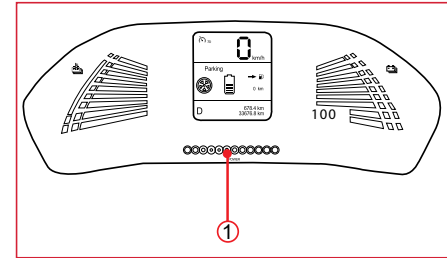

A escala mostrada em 1 indica que o veículo está parado ou não tem regeneração de energia.

O medidor de potência mostra a potência instantânea do motor:

- Cursor para direita - maior potência;
- Cursor para esquerda - maior regeneração.

### Nota

- Quando a carga da bateria e a temperatura estiverem muito altas ou muito baixas, o indicador de potência e regeneração pode não acender ou reduzir a intensidade.

## Utilização do Veículo

### Computador de bordo

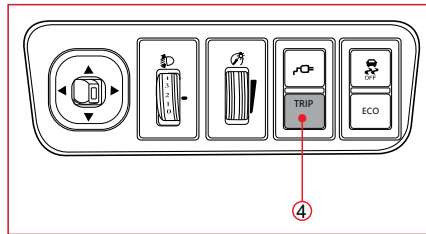
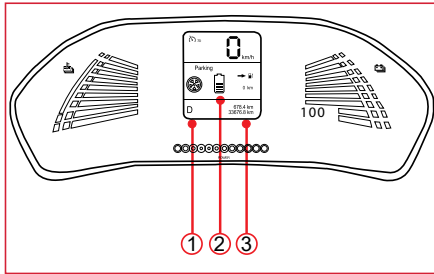

- ① Exibe a marcha atual, incluindo D, N, R; pressionando o botão ECO na marcha D, será exibido DE;
- ② Área de exibição de informações sobre as funções, fluxo de energia, dicas de instrução, portas abertas e outras informações, tais como:

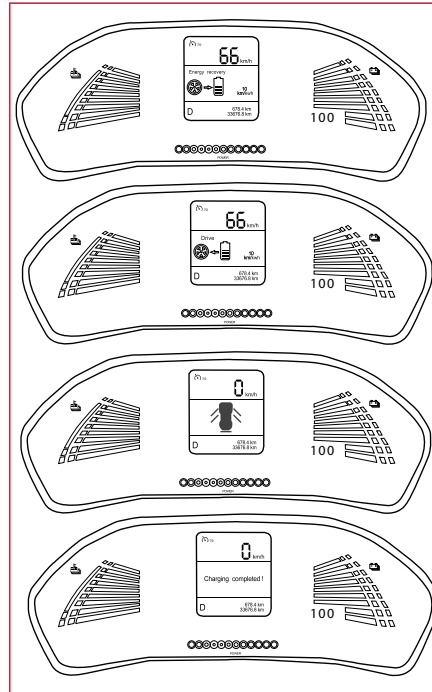

- ③ Odômetro; a parte superior é o odômetro parcial com alcance: 0~ 999,9 km, a parte inferior é o odômetro total, alcance: 0~999999km.
- ④ Segure o interruptor de percurso 3s, a quilometragem do subtotal pode ser apagada.

### Velocímetro

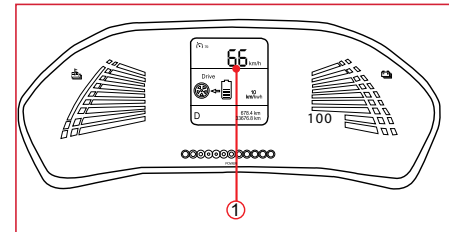

- ① Exibe a velocidade atual do veículo em km / h (km por hora).

## Medidor da carga e capacidade da bateria SOC

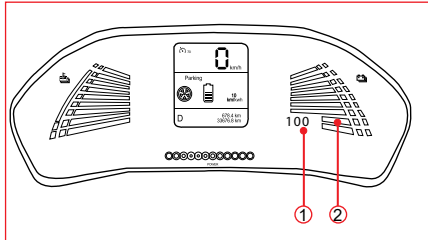

### ① Medidor da carga da bateria de energia SOC

Quando o valor SOC for de aproximadamente 15%, o valor piscará no medidor, para alertar que a cargarestante da bateria está baixa;

Quando o SOC for menor que 10% o número desaparecerá e será exibido os caracteres " --- " alertando que a energia restante está extremamente baixa, carregue o mais rápido possível.

## Medidor de capacidade da bateria (vida útil)

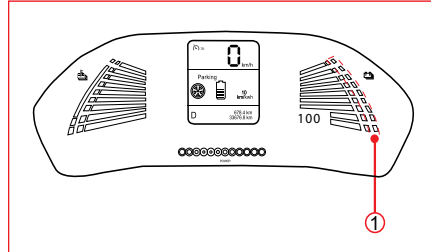

① Indica a capacidade atual disponível da bateria, sua vida útil. Com o tempo de uso da bateria e o aumento de número de recargas,, a capacidade de carga da bateria de energia diminuirá inevitavelmente e a autonomia da bateria também, o que é uma situação normal e não uma falha do veículo ou da bateria.

## Indicador de carga

Feche todas as portas, puxe o interruptor EPB de estacionamento e ligue o interruptor de energia. As seguintes instruções / luzes de aviso acenderão:



As seguintes instruções / luzes de advertência acenderão brevemente por alguns segundos e



Se a luz de advertência / instrução acima não estiver acesa, indica-se que o indicador / luz de advertência falha ou o circuito do veículo está aberto. Entre em contato com o concessionária autorizada JAC Motors.

## Utilização do Veículo

### Verificar indicador / luz de advertência



#### Indicador de direção

A luz piscará quando a alavanca de comando dos indicadores de direção (setas) for acionada para baixo (esquerda) ou para cima (direita). Função um-toque, mova a alavanca parcialmente na direção correspondente e o indicador piscará 3 vezes recurso ideal para mudança de faixa. Ao pressionar o botão dos sinalizadores de advertência (pisca-alerta) todos os sinalizadores de direção piscarão simultaneamente. Se o indicador não piscar ou piscar mais rapidamente do que o normal, verifique se as lâmpadas dos sinalizadores de direção dianteiros ou traseiros não estão queimadas.. Caso precise de um auxílio, vá para uma concessionária autorizada JAC Motors.



#### Indicador do farol alto

Quando a luz do farol alto está acesa ou o sinal de mudança de direção / alavanca multifuncional é puxado para a posição de ultrapassagem do flash, o indicador de farol alto acende.



#### Indicador de farol baixo

O indicador acenderá quando o farol baixo estiver ligado.



#### Luz indicadora de luz de neblina traseira

Este indicador acenderá quando a luz de neblina traseira estiver ligada.



#### Luz indicadora de conexão do cabo de carga

Quando o indicador de conexão do cabo de carregamento acender, indica que a conexão do cabo de carregamento está correta. Quando o cabo de carregamento não é confiável ou não está conectado, o indicador de conexão do cabo de carga se apaga.



#### Luz indicadora de status de carga

Se o indicador de status de carga estiver aceso enquanto o veículo estiver funcionando, a bateria é insuficiente e precisa ser carregada o mais rápido possível.

#### Nota

- Durante o carregamento, a chave liga / desliga está na posição "ON" e o indicador de status de carga do instrumento também está aceso, indicando que a bateria foi carregada com sucesso e a corrente de carga está estável. Caso contrário, indica que o carregamento foi interrompido.

#### Nota

- O veículo não pode entrar no estado READY quando o indicador de conexão do cabo de carregamento estiver ligado.



### Luz indicadora de potência de limite (Lâmpada de tartaruga)

Quando a bateria de energia está baixa, a luz de tartaruga se acende e a potência do veículo fica limitada. Por favor, carregue o veículo o mais rápido possível.



### Luz indicadora de estacionamento

Ao estacionar, o indicador de status de estacionamento se acende.

Quando o estacionamento é liberado, o indicador de status de estacionamento está desligado.

Quando o veículo está no processo de funcionamento, esta luz acende de repente, indicando a falha do sistema de freio, por favor, estacione o veículo em uma área segura, entre em contato com concessionária autorizada JAC Motors.



### Indicador Ready (Pronto) motor em funcionamento

Pise no pedal de freio e pressione o botão de partida Power, o motor e o circuito de alta tensão do veículo serão ativados. Durante a condução, o indicador READY permanecerá aceso.

#### Nota

- Status da condução A luz indicadora pode estar apagada devido a:
  - Falha no sistema de eletrificação.
  - Quando a bateria estiver descarregada, a luz indicadora de condução apaga-se, por favor carregue-a imediatamente.



### Luz indicadora da luz de posição

O indicador acenderá quando a luz de posição estiver ligada.



### Indicador do controle eletrônico de estabilidade (ESC) OFF

Este indicador acenderá quando você pressionar o botão "ESC OFF" e o ESC não será desativado.



### Indicador do controle eletrônico de estabilidade (ESC)

Quando botão de partida Power estiver em ON, o indicador ESC acende e apaga após alguns segundos indicando o funcionamento normal do sistema. Quando o ESC está acionado a luz indicadora permanece apagada e ele continua a monitorar o status de condução Ao dirigir, se o indicador ESC piscar, indica que o veículo está em condições críticas de estabilidade e aderência. Se o sistema ESC apresentar falha, o indicador permanecerá aceso. Por favor, dirija-se a uma concessionária autorizada JAC Motors para verificação.



## Utilização do Veículo



### Luz indicadora de corte da bateria de alimentação

Luzes indicadoras de corte de bateria acesas, indicando que o circuito de alta tensão do veículo está desconectado.



### Indicador da luz de neblina dianteira

Este indicador acenderá quando a luz de neblina dianteira estiver ligada.



### Luz indicadora de piloto automático (branca/verde)

O controle de percurso é usado para alertar o sistema de controle de percurso dos veículos. Quando o sistema de controle de percurso está ligado, as luzes indicadoras ficam brancas; Quando o sistema de velocidade de percurso é ativado, a luz indicadora fica verde.

## Luz de advertência



### Luz indicadora de falha no sistema de Alerta sonoro para pedestres VSP

Se a luz estiver acesa, indica que há um problema, entre em contato com uma concessionária autorizada JAC Motors..



### Luz de advertência de falha do sistema de direção elétrica (amarelo/vermelho)

Quando botão de partida Power estiver em ON, a luz de advertência de falha do sistema de direção assistida elétrica acende e apaga após alguns segundos, indicando que o sistema de direção elétrica está normal. Quando o sistema de direção elétrica é inicializado, a luz indicadora é amarela; Quando a luz de alarme permanece acesa, indica que o sistema de direção elétrica tem falha. A assistência da direção está reduzindo ou desaparecendo, mas você ainda pode controlar o veículo. Especialmente quando em curvas ou baixa velocidade, você precisa usar mais força para girar o volante.

Estacione o veículo em um local seguro e entre

em contato com uma concessionária autorizada JAC Motors.

### Nota

- Se a bateria de chumbo-ácido do veículo 12V for removida e ligada novamente, a luz indicadora fica amarela e precisa zerar novamente a calibração.



### Luz indicadora de falha no ABS

Quando botão de partida Power estiver em ON, a luz indicadora de falha no ABS acende e apaga após alguns segundos, indicando que o sistema ABS concluiu seu auto-teste e está em condições normais de funcionamento. Quando a luz de advertência permanecer acesa ou acender durante a condução ou não acender quando a ignição estiver na posição ON, isso indica que o sistema ABS está com avaria. Neste momento, o sistema de freio ainda funciona normalmente, mas o sistema ABS dos freios não funcionará. por favor dirija-se a uma concessionária autorizada JAC Motors para verificação.



### Nota

- Se a luz de advertência de falha do sistema antibloqueio do freio permanecer acesa, o sistema ABS poderá apresentar uma falha. Você deve evitar frear o veículo bruscamente. Entre em contato imediatamente com uma concessionária autorizada JAC Motors..



### Indicador AUTO HOLD

Quando botão de partida Power estiver em ON, a luz de advertência de falha eletrônica da engrenagem ficará acesa. Alguns segundos depois a luz se apaga, indicando que o sistema está normal; se permanecer aceso, indicando falha do sistema, entre em contato com uma concessionária autorizada JAC Motors.



### Luz de advertência de falha EPB

Quando o sistema de freio de estacionamento EPB apresentar falha, a luz de advertência acende. Entre em contato com uma concessionária autorizada JAC Motors.



### Luz indicadora de falha no sistema de monitoramento da pressão dos pneus

Falha do sistema ou sensor nos pneus com avaria ou falta de energia fará com que este indicador se acenda. Por favor, vá a uma concessionária autorizada JAC Motors para verificação.



### Indicador de falha da pressão dos pneus

Essa luz indica a pressão do pneu é de pressão alta, pressão baixa ou temperatura alta; Essa lâmpada pisca rápido para indicar vazamento do pneu, entre em contato com uma concessionária autorizada JAC Motor. Quando botão de partida Power estiver em ON (ligado), este indicador acenderá por alguns segundos e apagará em seguida indicando que a pressão dos pneus está dentro de um valor aceitável.

Se permanecer aceso, os pneus podem estar com pressão, alta ou baixa ou alta temperatura. Se for detectado vazamento de ar, este indicador piscará com intervalos de 0,5 segundos e com um alarme sonoro.

Quando o sistema TPMS está em modo de aprendizado, este indicador acende junto com o indicador TPMS e se apagam quando o aprendizado é concluído. Se o aprendizado falhar, o TPMS continuará piscando.

Em algumas circunstâncias como neve, lama, areia e afins ou altas velocidades o indicador pode acender com atraso ou não funcionar. Quando este indicador estiver aceso, reduza a velocidade e evite conversões e frenagens bruscas.



### Luz de falha do sistema de freio

Quando a falha do sistema de controle do veículo ocorre, a luz de advertência de falha do sistema será acesa. Entre em contato com a concessionária autorizada JAC Motors imediatamente.

## Utilização do Veículo

### Nota

- Se a pressão do pneu for significativamente reduzida, fará com que o veículo funcione de forma instável ou o controle do veículo não seja bom, prolongando a distância de frenagem. A condução contínua do veículo neste estado resultará em superaquecimento do pneu e até em acidentes.



### Luz indicadora da falha do sistema

Quando a falha do sistema de controle do veículo ocorre, a luz de advertência de falha do sistema será acesa. Entre em contato com a concessionária autorizada JAC Motors imediatamente.



### Luz de alerta de falha do motor

Quando a falha do sistema do motor ocorre, a luz de advertência de falha do sistema será acesa. Entre em contato com uma concessionária autorizada JAC Motors.



### Luz indicadora de falha da bateria

Quando botão de partida Power estiver em ON, a luz acende e se apaga depois de alguns segundos, indicando funcionamento normal. Se a luz de permanecer acesa, entre em contato com a concessionária autorizada JAC Motors.



### Luz indicadora de falha da bateria 12V

Quando botão de partida Power estiver em ON,, a luz de advertência acende, se apaga depois de alguns segundos, indica que a bateria de 12V de chumbo-ácido está normal. Quando a luz de advertência permanece acesa, a bateria de chumbo-ácido de 12V tem uma bateria fraca ou falha no DCDC. Estacione o veículo em um local seguro. E entre em contato com a concessionária autorizada JAC Motors imediatamente.



### Luz de advertência de cinto não afivelado

Quando botão de partida Power estiver em ON, o cinto de segurança do condutor principal não estiver preso, a luz estará acesa.



### Luz de advertência do passageiro sem cinto afivelado

Quando botão de partida Power estiver em ON, o assento do passageiro estiver ocupado e o cinto de segurança não estiver preso, a luz ficará acesa.



### Luz de falha de airbag de segurança

A luz de advertência de falha do airbag acende quando o sistema do airbag falha

### Lembrete de voz

Quando o veículo estiver em READY (PRONTO) e a marcha estiver em D ou R e parado por mais de 60s, será emitido um alarme "bipe - bipe"; e persistirá por mais de 10 segundos, até que o veículo se locomova ou seja desligado.

### Indicadores de direção / Interruptores combinados

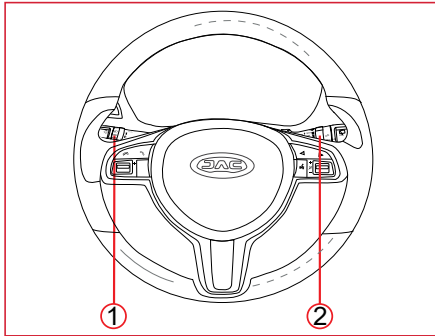

- ① Alavanca esquerda dos indicadores de direção e dos faróis.
- ② Alavanca direita do limpador do parabrisa.





## Utilização do Veículo

Tipo	Posição do interruptor	Função	Descrição
Alavanca esquerda dos indicadores de direção e dos faróis	Painel de mudança de seta para direita/esquerda	Luz da esquerda ligada	Puxe a alavanca para baixo para travar a posição
	Painel de mudança para a direita / seta direita	Luz da direita ligada	Puxe a alavanca para cima para travar a posição
	OFF	Desliga a luz	Gire o botão na extremidade da alavanca para a posição OFF
	Luz de posição	Luz de posição ligada	Gire o botão na extremidade da alavanca para a primeira marcha
	Farol frontal	Farol frontal e luz de posição	Gire o botão na extremidade da alavanca para a segunda marcha
	AUTO	Faróis automáticos	Gire o botão na extremidade da alavanca para a terceira marcha
	Luz do farol alto/baixo	Conversão dos faróis baixo e alto	Alavanca distante do volante para pressionar na posição travada
	Flash do farol	Controlar o farol principal	Levante delicadamente a alavanca em direção ao volante e solte
	Faróis de neblina frontal/traseiro	Faróis de neblina frontal/traseiro ligados	Gire o botão na extremidade da alavanca para a primeira ou segunda marcha e gire o botão do meio da alavanca para a primeira / segunda marcha.
Alavanca direita do limpador do parabrisa	Off	Limpador desligado	Posição off
	Modo intermitente	Trabalho intermitente do limpador	Puxe a alavanca até a primeira marcha
	Baixa velocidade	O limpador opera em baixa velocidade	Puxe a alavanca até a segunda marcha
	Alta velocidade	O limpador opera em alta velocidade	Puxe a alavanca até a terceira marcha
	Marcha intermitente	Quando em operação intermitente, controle o tempo intermitente.	Gire o botão na extremidade da alavanca
	Depurador	Limpe após pulverizar com água	Levante a alavanca em direção ao volante até que o fluido de limpeza seja pulverizado
	Limpa parabrisa traseiro	Limpador desligado	Posição off
	Parabrisa traseiro Parabrisa ligado	Parabrisa em operação	
Parabrisa traseiro	Limpe após pulverizar com água	Levante a alavanca em direção ao volante até que o fluido de limpeza seja pulverizado	

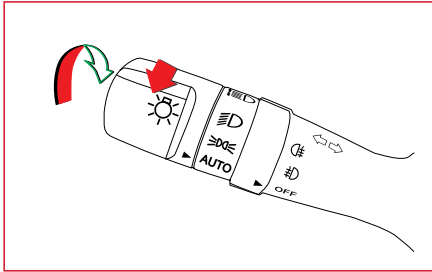
## Interruptor do farol



Você pode controlar as lâmpadas girando o interruptor em forma de barril no final da o interruptor combinado. Quando o interruptor em forma de barril é girado para a posição , a lâmpada de posição, a lâmpada da placa, o instrumento e a luz de fundo dos controles centrais são acesos. O farol pode ser ligado girando a chave combinada da lâmpada para a posição .

## Alavanca do interruptor combinado Interruptor da luz indicadora de direção

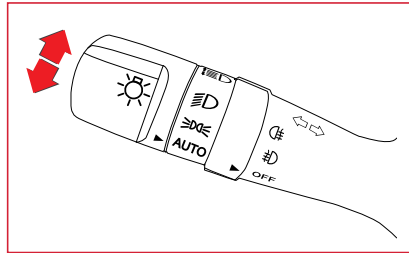

A luz indicadora de direção funciona apenas com o interruptor de ignição ligado. Para virar à esquerda, empurre a alavanca para baixo. Para virar à direita empurre a alavanca para cima. Neste momento, a luz indicadora de direção correspondente também irá piscar no painel. Após terminar a curva e o volante de direção retornar, a alavanca da luz indicadora de direção irá retornar e a luz indicadora de direção irá desligar automaticamente.

- Se a luz indicadora de direção não estiver piscando ou a frequência de piscamento estiver anormal, indicando falha da luz indicadora de direção, entre em contato com a concessionária autorizada JAC Motors imediatamente.

## Utilização do Veículo

### Interruptor de luz do farol baixo e alto

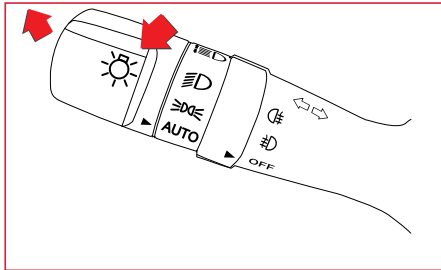

Se você quiser mudar os faróis de farol baixo para farol alto, pressione as alavancas de mudança de direção e de pista (alavanca esquerda). Quando o farol estiver ligado, o indicador de farol alto no instrumento também acenderá. Se você quiser mudar o farol de farol alto para farol baixo, levante a alavanca de sinal de mudança de pista (alavanca esquerda).

### AUTO-iluminação

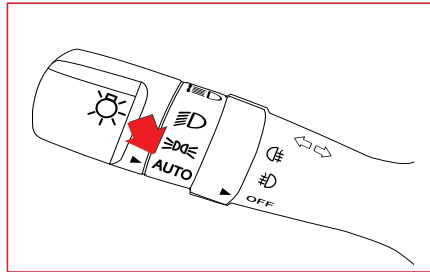

Quando a chave combinada estiver no modo AUTO, o sistema de controle automático de luz será ativado e controlará o farol alto, a luz de posição e a luz da lanterna. Quando a visibilidade externa é baixa, como durante o pôr do sol, a noite ou ao entrar em túnel, o sensor de luz acende o farol, a luz de posição e a luz da lanterna. Quando a visibilidade externa é clara, essas luzes se apagam automaticamente.

### Lampejo do farol alto

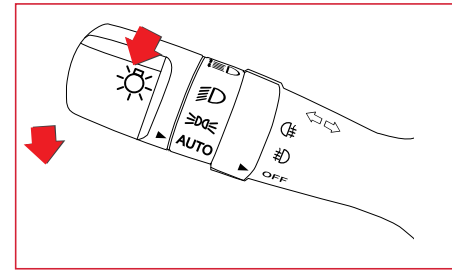

Para piscar a luz do farol alto, puxe a alavanca do interruptor da luz indicadora de direção levemente para trás e solte-a. Neste momento, a luz do farol alto irá acender e logo apagar. Mesmo se a alavanca do interruptor da luz indicadora de direção estiver na posição "OFF", o farol irá piscar. Se a alavanca do interruptor da luz indicadora de direção for puxada e não for liberada na sequência, a luz do farol alto permanecerá aceso enquanto a alavanca permanecer puxada.

## Interruptor de ajuste da altura do farol

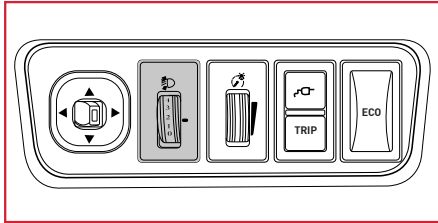

Os interruptores de ajuste de altura dos faróis podem ser usados para ajustar o feixe de luz grande de acordo com a carga do veículo. O botão POWER deve ligado (ON) e o farol ligado. Vire o anel de ajuste para cima para elevar ou abaixar a altura do feixe do farol.

## Lavador do parabrisa dianteiro

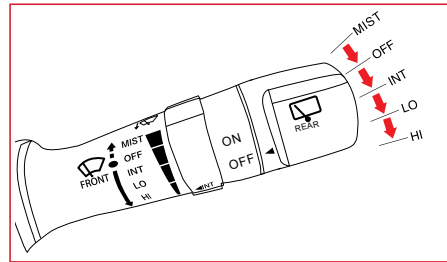

Coloque o veículo na posição ON e eleve a alavanca direita. O lavador de parabrisa dianteiro borrifa o líquido de lavador em direção ao parabrisa enquanto o limpador está trabalhando. Solte a alavanca direita e o lavador para de funcionar.

### Nota

- No tempo frio, se o parabrisa dianteiro ainda não estiver aquecido, por favor, não use um limpador, caso contrário o líquido de limpeza irá congelar no parabrisa dianteiro para bloquear a visão da vista.
- O depurador não deve exceder 60s por tempo operacional.
- Não use o depurador quando o fluido de limpeza for insuficiente.

## Interruptor do intermitente do limpador

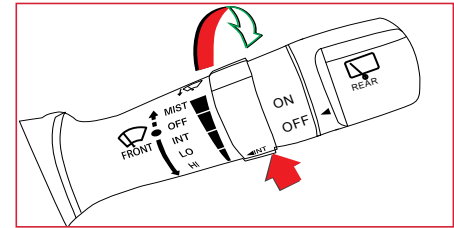

Puxe a alavanca para baixo até a primeira marcha, selecione raspagem intermitente (INT), o tempo intermitente pode ser controlado girando o botão no meio da alavanca.



## Utilização do Veículo

### Limpador de parabrisa traseiro

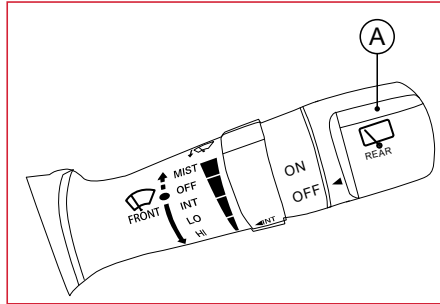

#### Ligue o limpador de parabrisa traseiro

Siga a rotação no sentido horário do botão da extremidade da alavanca do limpador de chuva A para a posição "ON".

#### Desligue o limpador de parabrisa traseiro

Siga a rotação no sentido anti-horário do botão da extremidade da alavanca do limpador de chuva A para a posição "OFF".

### Lavador de parabrisa traseiro

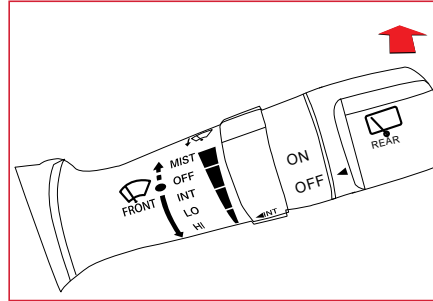

Ao empurrar a alavanca do limpador para longe do condutor, o limpador pulveriza água enquanto o limpador oscila baixo, até que a alavanca seja liberada. Quando você soltar o joystick, o limpador irá limpar novamente e parar.

#### Nota

- Antes de usar o limpador de parabrisa no inverno ou o clima congelante, certifique-se de que as palhetas do limpador de parabrisa não estejam congeladas no vidro.

### Interruptor da luz de neblina frontal

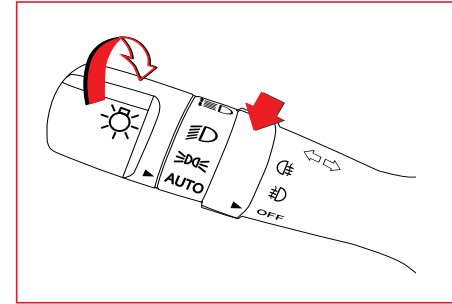

Gire o interruptor combinado da direção para o botão da luz de neblina da frente, a luz de neblina da frente acende-se e o indicador da luz de neblina da frente no painel de instrumentos acende.

#### Nota

- Quando utilizar a luz de neblina frontal o interruptor de alimentação deve ser colocado na posição ON, acionando a luz de posição ou os faróis.

## Interruptor da luz de neblina traseira

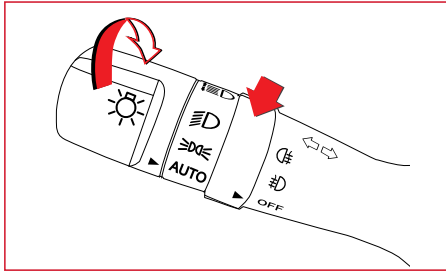

Gire o interruptor combinado da direção para o botão da luz de neblina traseira, a luz de neblina traseira ará acender-se e o indicador da luz de neblina da frente no painel de instrumentos acende.

### Nota

- A luz de neblina traseira só funciona quando o farol está aceso.

## Botão de Pisca-Alerta

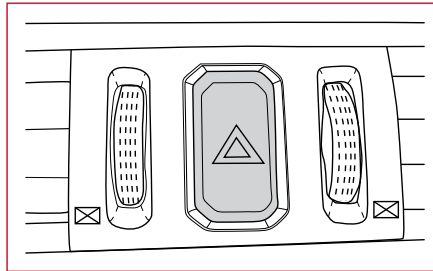

O botão de pisca-alerta está localizado sob as aberturas centrais no painel de instrumentos com uma marca triangular.

A luz de emergência pode ser ativada mesmo após o veículo ser desligado.

As luzes de emergência podem ser usadas nas seguintes situações: - Emergência:

- Seu veículo está bloqueado;
- O veículo está em uma condição insegura devido a uma falha;
- Dirigir um veículo na chuva, neve ou ambientes de baixa visibilidade;
- Estacionar veículos em áreas de estacionamento não seguras por alguma razão.

### Nota

- Um aviso de perigo pisca no indicador quando o botão do pisca-alerta é pressionado.
- Quando o flash de advertência de perigo estiver aceso, o sinal de mudança de direção correspondente acenderá quando o sinal de mudança de direção e a alavanca de mudança de pista mudarem.

## Utilização do Veículo

### Iluminação interior

#### Luz de leitura

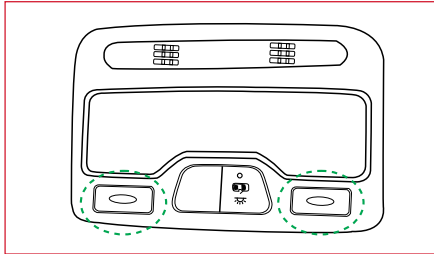

Pressione o interruptor de luz de leitura, a luz de leitura fica acesa, ilumina o motorista e o passageiro; pressionando novamente o interruptor da luz de leitura, a luz de leitura se apaga.

#### Luzes internas

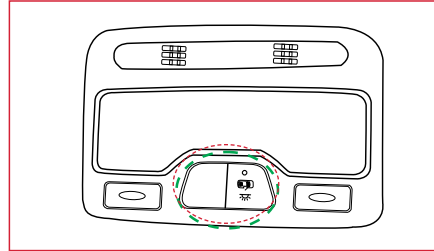

☀️ (tecla ON)

Quando o interruptor da luz interior é pressionado para a ☀️ posição "On", a luz interior está acesa. 🚪 (tecla DOOR)

Quando o interruptor da luz ambiente é pressionado para a posição 🚪, a lâmpada interna acende quando uma das portas é aberta. Quando todas as portas estão fechadas, a luz interior irá extinguir-se lentamente em 30 segundos. ○ (tecla OFF)

Quando o interruptor de luz interna é pressionado para a posição "○" (tecla OFF) as luzes interiores desligam.

#### Nota

- Não deixe o interruptor de luzes na posição ☀️ durante muito tempo sem conduzir o veículo.

#### Iluminação exterior

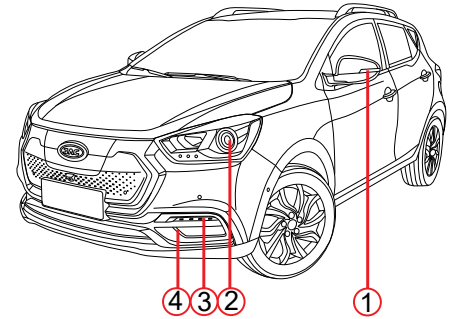

- ① Luzes indicadoras de direção
- ② Farol dianteiro
- ③ Luzes diurnas de circulação
- ④ Farol de neblina dianteiro

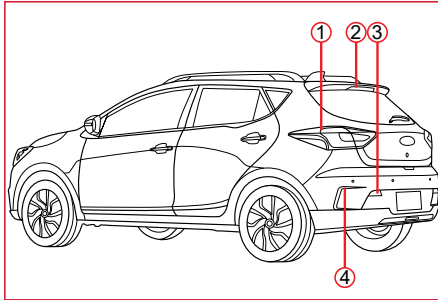

- ① Lanterna traseira
- ② Luz de freio superior
- ③ Luz de neblina traseira
- ④ Retrorefletor

### Conjunto do farol dianteiro

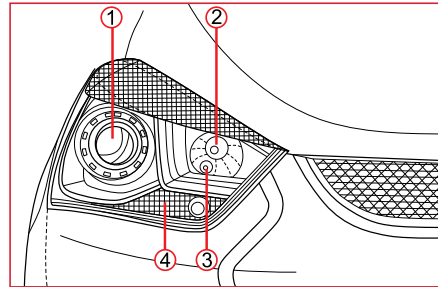

- ① Luz do farol baixo
- ② Luz do farol alto
- ③ Luz indicadora de posição dianteira/ lanterna diurna
- ④ Luz indicadora de direção dianteira

O conjunto do farol dianteiro contém um farol alto, um farol baixo, uma luz de presença frontal e uma luz de sinalização dianteira. A luz do farol alto é usada quando se observa o tráfego a uma distância maior ou quando a visibilidade é fraca durante a condução noturna (por favor, mude ativamente para o estado de farol baixo ao dirigir o veículo).

Luzes de farol baixo são usadas para ajudar a mantê-lo seguro durante a noite ao viajar em

condições familiares de longa duração (como estradas com luzes da cidade). Ao desconectar a chave, puxe a alavanca do interruptor de luz do farol alto / baixo, o farol baixo continuará acendendo 30S para segui-lo para casa.

As luzes indicadoras de posição dianteira/ lanterna diurna são usadas para ambientes ao entardecer, amanhecer ou pouca visibilidade. A luz indicadora de direção dianteira alerta o motorista e os pedestres do veículo dianteiro sobre a direção do volante.

### Farol de neblina dianteiro

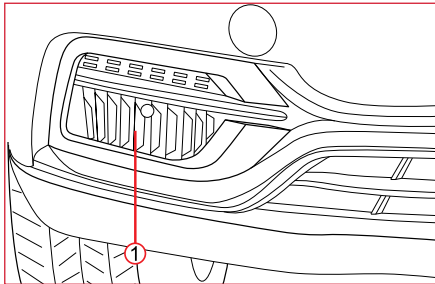

① Farol de neblina dianteiro

O farol de neblina dianteiro junto com o farol fornece uma melhor iluminação quando a visibilidade é ruim, garantindo sua segurança e a de terceiros.

### Luzes diurnas de circulação

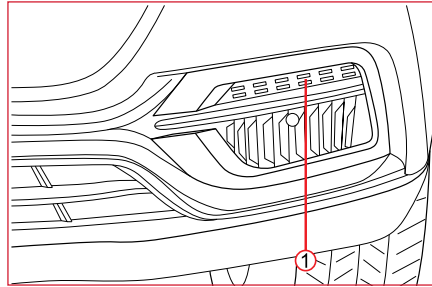

① As luzes de circulação diurnas são utilizadas exclusivamente para condução diurna, para tornar o veículo mais fácil de reconhecer durante a condução diurna. A luz acende quando o interruptor de energia é colocado na posição ON e o freio de estacionamento é liberado.

### Luzes das lanternas traseiras

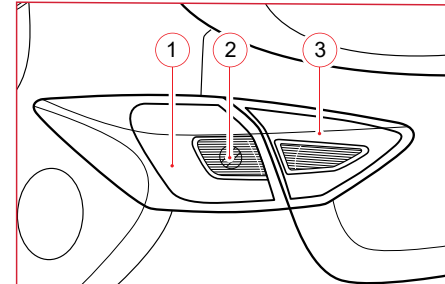

- ① Luz de freio
- ② Luz indicadora de direção traseira
- ③ Luz de posição traseira

A luz de freio é utilizada para alertar os motoristas e os pedestres atrás do veículo sobre a diminuição da velocidade do seu veículo, seja devido as condições da pista a frente, ou o trânsito, etc.

A luz indicadora de direção traseira alerta o motorista que vêm atrás e os pedestres do sobre a direção do volante.

As luzes de posição traseira são usadas para ambientes ao entardecer, amanhecer ou pouca visibilidade.

### ⚠ Advertência

- Use sinais de direção a 50-100m antes de entrar em esquinas, cruzamentos e faixas de pedestres, de forma que os motoristas e pedestres traseiros possam saber claramente a direção do veículo e evitar acidentes de trânsito.
- Para a sua segurança pessoal e dos outros, verifique se a luz do freio está com defeito antes de dirigir. Se estiver com defeito ou tiver sido danificado, conserte-o a tempo de evitar acidentes de trânsito desnecessários.

### Luz de freio superior (brake-light)

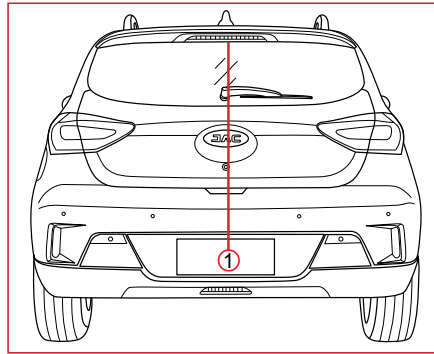

- ① Luz de freio superior  
Luzes de freio superiores são usadas para complementar a indicação e o aviso das luzes de freio.

### Luzes de neblina traseiras

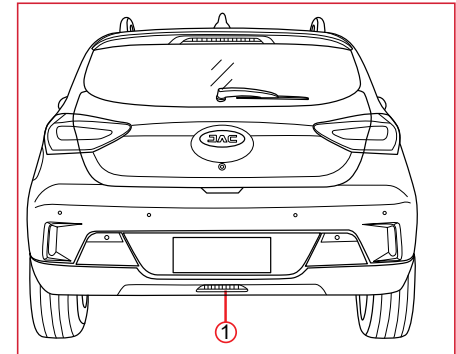

- ① Luzes de neblina traseiras  
A luz de neblina traseira é usada para alertar os motoristas e pedestres que vêm atrás com as informações do seu veículo para evitar acidentes quando a visibilidade é baixa.

### Luzes de marcha ré

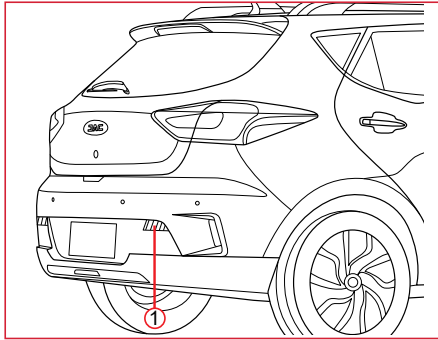

#### ① Luz de marcha ré

A luz de marcha ré é usada para alertar motoristas e pedestres na parte traseira do veículo para evitar qualquer confusão, pois a visibilidade é ruim.

#### Nota

- Por favor, entenda a situação atrás da estrada ao inverter para evitar colisão ou cair no leito macio da estrada.

### Luzes da placa de licença

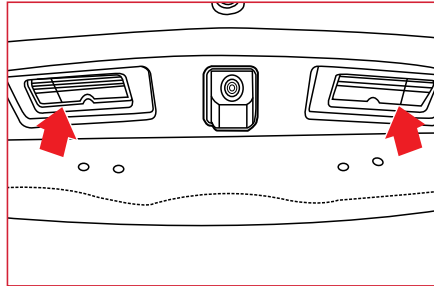

A luz da placa de licença é usada para fornecer informações da placa aos pedestres fora do veículo à noite.

### Sistem antifurto

#### Iniciar o sistema antifurto

Siga as etapas a seguir para ativar o sistema antifurto.

- O veículo está desligado;
- As portas e janelas, dianteiras e traseiras estão fechadas;
- Use o interruptor de alavanca da porta frontal ou a trava da chave inteligente;
- Todas as portas do veículo estão travadas;
- O sistema antifurto é iniciado;
- Siga as etapas a seguir para impedir ativação accidental do alarme
- Pressione o botão de desbloqueio ou de bloqueio na chave inteligente ou utilize a chave mecânica para inserir o cilindro de bloqueio da porta dianteira esquerda para bloquear ou desbloquear;
- O alarme será ativado quando a trava da porta for aberta em qualquer outra forma.

## Desarmar o sistema antifurto

Siga as etapas a seguir para ativar o sistema antifurto.

- Use chaves mecânicas para abrir as fechaduras da porta do lado do motorista;
- Pressione o botão de desbloqueio da chave inteligente;
- Pressione o interruptor da alavanca da porta.
- Todas as portas serão destravadas;
- O sistema antifurto está desarmado;

## Como fechar o alarme antifurto

Se o alarme antifurto iniciar, use um dos seguintes métodos para desativar o alarme.

- Use chaves mecânicas para abrir as fechaduras da porta do lado do motorista;
- Pressione o botão de desbloqueio da chave inteligente;
- Interruptor da alavanca da porta.

## Chave inteligente (Smart Key)\*

### Sistema PEPS

PEPS (Entrada Passiva e Partida Passiva) O sistema Hands free de acesso e partida sem o uso das mãos, permite que o usuário trave e destrave automaticamente as portas do veículo sem tirar a chave da bolsa ou do bolso, apenas pressionando o botão na maçaneta da porta do motorista.

O motor é iniciado simplesmente pressionando o botão de partida Power. O sistema utiliza uma tecnologia avançada de radiofrequência RFID e um sistema de reconhecimento presencial, proporcionando uma melhor experiência de condução e conforto.

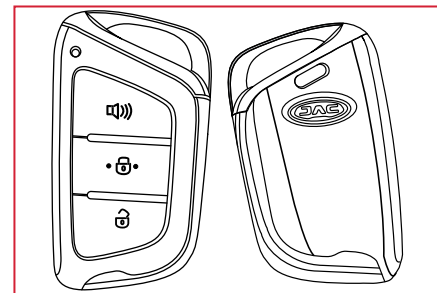

Duas chaves são fornecidas na compra do veículo. Qualquer uma delas pode controlar o travamento e destravamento do veículo. Por favor, coloque a outra chave em um local seguro como chave reserva, caso você esqueça sua chave no veículo. Uma etiqueta de plástico será anexada às chaves. Se você precisar adquirir novas chaves, forneça esta etiqueta a uma concessionária autorizada JAC Motors. Por razões de segurança, por favor coloque esta etiqueta num local seguro.



## Utilização do Veículo

### Nota

- A Smart key é um dispositivo de precisão com um transmissor embutido. Para evitar danos à bateria, observe os seguintes pontos:

### ⚠ Advertência

- Por favor, retire as chaves mesmo quando você sair do veículo temporariamente.
- Não deixe seus filhos sozinhos com as chaves do veículo, porque as crianças podem dar partida no motor ou acionar outros dispositivos, ou até mesmo dirigir o veículo. Danos sérios poderão ser causados à criança ou às outras pessoas.
- Não puxe a chave antes que o veículo esteja completamente parado, ou o mecanismo de travamento do volante seria acionado por acidente, causando falha na direção.

- A chave inteligente tem uma certa função à prova d'água, mas a umidade causa algum dano à chave. Se a chave estiver molhada, limpe-a até que esteja completamente seca.
- Não deixe a chave inteligente entrar em contato com água ou água salgada e não lave as chaves na máquina de lavar roupa. Isso pode afetar a função da chave inteligente.
- Não dobre, não deixe cair nem bata em outros objetos.
- Se a temperatura ambiente for menor que 10 °C, a chave inteligente pode não funcionar corretamente.
- Não deixe a chave inteligente em locais com mais de 60 °C.
- Não use chaveiros magnéticos.
- Não coloque chaves inteligentes perto de dispositivos eletrônicos, como televisões, computadores ou telefones celulares.

## Operação de controle remoto

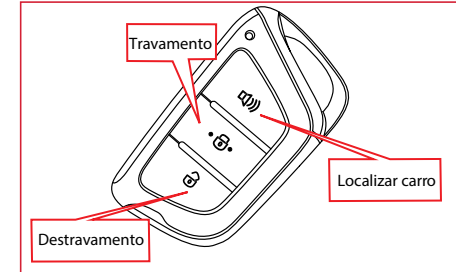

Na ausência de uma chave mecânica, a operação remota do veículo atinge as seguintes funções.

**Encontrar veículo:** Dentro do alcance efetivo, pressione brevemente este botão, os piscas esquerdo e direito piscam 3 vezes e o alarme do veículo 3 vezes.

**Travamento:** Feche todas as portas (incluindo o porta malas) e pressione rapidamente o botão de trava "☒", as luzes indicadoras de direção vão piscar uma vez e será emitido um "bip" do alarme, indicando que o veículo está travado e o sistema do antifurto ativado.



### **Destravarmento:**

Pressione o botão “🔓” destravamento na Chave inteligente. Os indicadores de direção piscarão duas vezes indicando que todas as portas e a tampa traseira foram destravados e o sistema antifurto foi liberado.

### **Elevação dos vidros das janelas por controle remoto\*:**

Com todas portas fechadas, pressione o botão “🔓” na Chave inteligente. Após alguns instantes os vidros subirão automaticamente. Você pode parar a subida pressionando qualquer botão. O veículo não possui a função de descida automática dos vidros.

### **Nota**

- Se a porta do motorista não estiver fechada, a Chave inteligente não executará o travamento e a ativação do alarme. Se as outras três portas não estiverem fechadas, ao pressionar o botão de bloqueio na Chave inteligente, o veículo irá travar, mas o alarme não será ativado.
- Ao destravar o veículo pela Chave inteligente, se você não abrir uma das portas em 30 segundos, todas as portas e a tampa traseira serão automaticamente travadas novamente.
- A elevação dos vidros pela Chave inteligente não funciona quando o veículo está em ACC ou ON.
- Verifique se o procedimento de aprendizado dos vidros já foi realizado, caso contrário não funcionará a elevação dos vidros pela Chave inteligente.

### **Usando a Smart Key em emergência**

Você pode usar a parte mecânica da Smart key, caso ela esteja com mal funcionamento, se os botões não funcionarem ou você precisar ficar perto do veículo para que a chave funcione, siga as seguintes etapas:

- Verifique a distância; você pode estar muito longe do seu veículo. Sob condições de chuva ou neve, você precisa estar mais perto de seu veículo para que o sinal possa ser transmitido ao seu veículo.
- Verifique a localização se houver outros veículos ou objetos bloqueando o sinal.
- Verifique se a bateria na chave precisa ser substituída.
- Pressione o botão de remoção da chave mecânica
- Pressione o botão de remoção da chave mecânica.
- Se houver algum problema, entre em contato com uma concessionária autorizada JAC Motors.

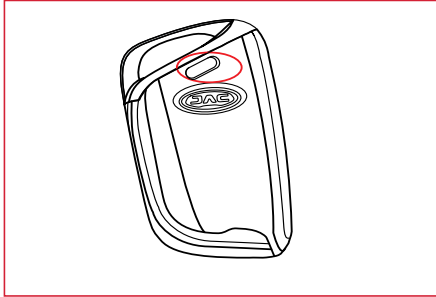

### Advertência

- Quando o veículo estiver dirigindo, a porta deve estar trancada. O travamento da porta ajuda a evitar que crianças ou outros membros da equipe abram acidentalmente a porta e impedem que outras pessoas entrem no veículo.
- Antes de abrir qualquer lado da porta, verifique se há pedestres ou veículos se aproximando do lado da porta.
- Não deixe as crianças sozinhas no veículo. Eles podem ligar o veículo e causar acidentes graves.

## Fechadura da porta

### Operação fora da fechadura da porta

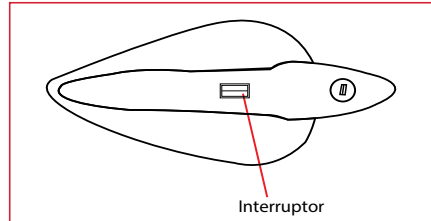

### Sem bloqueio de chave

Feche todas as portas;  
Coloque a chave inteligente perto do veículo e pressione o microinterruptor na maçaneta da porta dianteira esquerda;  
Todas as portas são travadas ao mesmo tempo, os indicadores de direção piscam, a buzina soa e o veículo entra no estado de alerta.

### Sem chave de desbloqueio

Coloque a chave inteligente perto do veículo e pressione o microinterruptor na maçaneta da porta dianteira esquerda;  
Todas as portas são destravadas ao mesmo tempo, os indicadores de direção piscam duas vezes e o veículo é destrancado.

### Nota

- Ao sair do veículo, feche todas as janelas e tranque todas as portas.
- Se houver outra chave no veículo neste momento, o veículo não será bloqueado automaticamente. Quando há uma chave inteligente no veículo e há outra chave fora do veículo, pressionando o interruptor externo da maçaneta da porta dianteira esquerda para realizar o bloqueio sem chave, o veículo não pode ser bloqueado com a indicação de alarme (para detalhes, consulte "Capítulo 8 Energia no Interruptor").
- Depois de pressionar o botão da maçaneta da porta externa para realizar o bloqueio, pressionar o botão da maçaneta da porta externa por um curto período de tempo não executa a ação de destravamento e vice-versa; - Depois que o veículo estiver travado pelo bloqueio central, a função sem chave será desativada.
- Depois que o veículo é bloqueado com um controle remoto, a função sem chave será desativada.
- Depois que o veículo é bloqueado com uma chave mecânica, a função sem chave será desativada.
- Ao fechar as janelas e portas, tenha cuidado para não prender o corpo e as mãos do ocupante.

## Operação de fechamento com interruptor de trava da porta

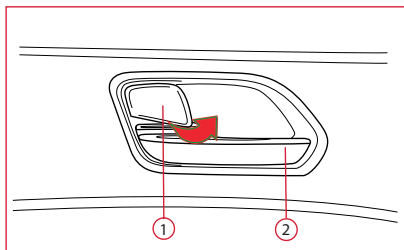

Tranque a porta, pressione o interruptor de trava da porta ①; destranque a porta, puxe o interruptor de trava ① e você poderá ver a marca vermelha no interruptor de trava. Para abrir a porta, por favor, puxe a maçaneta da porta ② para dentro.

## Botão do travamento central das portas

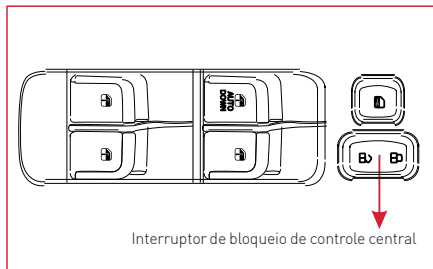

O interruptor de bloqueio de controle central é usado para controlar a fechadura de todas as portas do veículo.

- Pressione a parte frontal "🔒" do interruptor para trancar as portas;
- Pressione o lado traseiro "🔓" do interruptor para destrancar as portas;
- Se alguma porta estiver aberta, a porta não trancará, mesmo se a parte frontal "🔒" do interruptor for pressionada.

### Nota

- Se a porta não estiver fechada ou não estiver bem fechada, o instrumento mostrará que a porta não está fechada e que emitirá um bipe até que a porta seja fechada.

### Nota

- Quando a velocidade atingir cerca de 15 km / h, a porta será bloqueada automaticamente.
- Ao desligar a chave, a porta destrava automaticamente.
- Depois de trancar manualmente a porta do lado de fora do veículo, certifique-se de que a porta está bem trancada, puxando a maçaneta da porta.

### Dispositivos de segurança para crianças

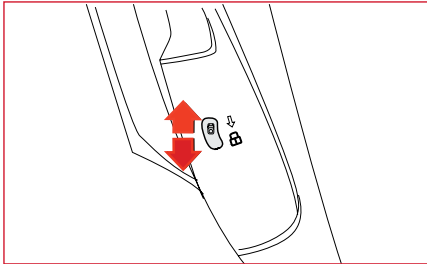

As fechaduras de segurança para crianças são usadas para impedir que os passageiros (especialmente crianças) puxem a alça interna e acidentalmente abram a porta traseira de dentro do veículo. Recomendase que as fechaduras de segurança para crianças sejam ativadas quando as crianças estiverem sentadas no banco de trás.

Quando o bloqueio de segurança para crianças está ativado:

- Abra a porta traseira que você deseja travar;
- Encontre a alavanca de trava de segurança para crianças na porta traseira;
- Coloque a alavanca na posição "Lock".

#### Nota

- Quando a alavanca de trava de segurança para crianças estiver na posição "Lock" (trancada), não puxe a alavanca no veículo e a maçaneta poderá ser danificada.
- As travas das portas de segurança para crianças da porta traseira esquerda e direita devem ser ativadas manualmente.
- Quando a trava da porta de proteção para crianças é ativada, a porta só pode ser aberta do lado de fora do veículo. Se você precisar cancelar a fechadura da porta de proteção para crianças, por favor mude a posição da alavanca.

### Tampa do capô frontal

#### Advertência

- Antes de dirigir, verifique se a tampa frontal está totalmente fechada e trancada. Caso contrário, a tampa dianteira pode abrir durante a condução, causando acidentes de trânsito.
- Não abra a tampa frontal se houver vapor ou fumaça na tampa frontal, caso contrário, poderá resultar em ferimentos pessoais.

### Abertura do capô frontal

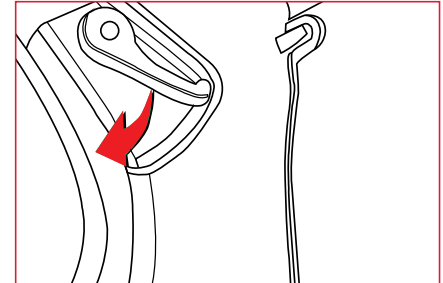

Puxe a alça aberta da tampa dianteira esquerda do motorista e a tampa frontal abrirá um pouco.

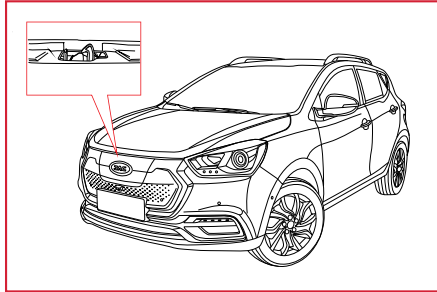

Levante levemente a tampa do capô frontal e gire a alavanca frontal para a esquerda para liberar a alça.

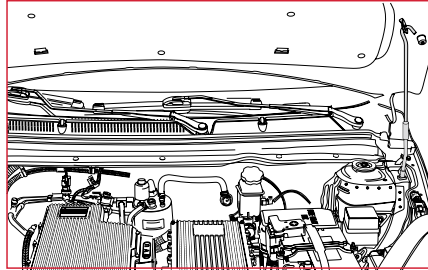

Levante a tampa do capô frontal e apoie manualmente a parte interna da tampa do capô frontal em uma posição fixa.

#### Advertência

- O suporte da tampa frontal deve ser fixado, caso contrário, a tampa do capô frontal cairá e causará danos ao veículo ou ferimentos pessoais.

## Tampa do porta malas

### Advertência

- Certifique-se de que a tampa do porta malas esteja completamente fechada antes de dirigir.
- Não conduza quando a tampa do porta malas estiver aberta.
- Ao abrir a tampa do porta malas, certifique-se de que não haja objetos ou pessoas perto da tampa do porta malas.

### Tampa do porta malas Abertura da tampa do porta malas

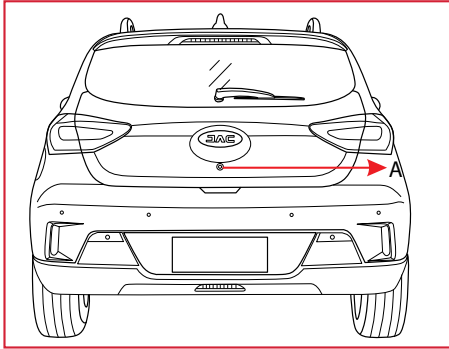

Pressione a chave inteligente para destravar, segure o botão A da tampa do porta malas com o polegar e levante a tampa do porta malas com a mão.

#### Advertência

- Quando a tampa do porta malas está aberta, ela bloqueia a linha de visão traseira e pode causar acidentes de trânsito.
- Antes de fechar a tampa do porta malas, certifique-se de que você e os outros não estejam na área de fechamento da tampa do porta malas.

### Interruptor da porta de carregamento

Pressione o interruptor de abertura da porta de carregamento no grupo de interruptores no lado esquerdo do painel do motorista para abrir a tampa de carregamento.

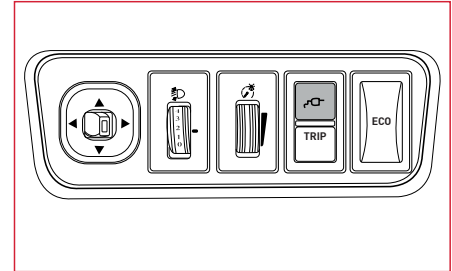

## Tampa do soquete da porta de carregamento

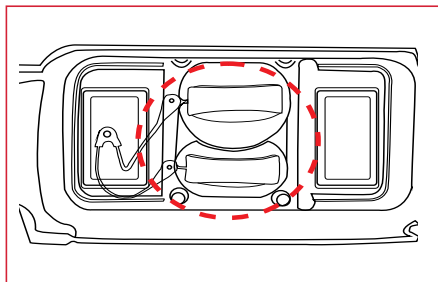

Puxe para abrir a tampa de proteção da tomada de carga; pressione para baixo para fechar a tampa protetora do soquete de carregamento.

### Advertência

- Antes de fechar a tampa da porta de carregamento, certifique-se de que a tampa protetora da porta de carregamento esteja fechada. Se a tampa da porta de carregamento estiver fechada e a tampa protetora do soquete de carregamento estiver aberta, poderá entrar água ou poeira no interior do soquete de carregamento, resultando em mau funcionamento.
- Antes de dirigir, verifique se a tampa da porta de carregamento está completamente fechada.

## Janela

### Vidros elétricos

#### Interruptor principal dos vidros elétricos

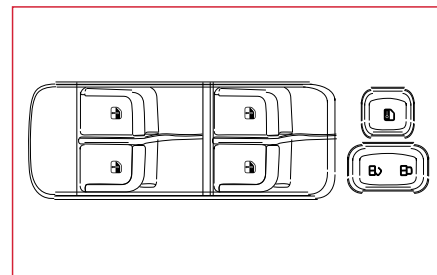

O interruptor principal dos vidros elétricos está localizado no apoio de braço da porta do condutor. Outros braços da porta do veículo também têm um interruptor de janela. Pressione o interruptor para abaixar o vidro da janela. Pressione o interruptor para levantar o vidro da janela.

#### Nota

- Interruptor dos vidros elétricos só funciona quando o interruptor de ignição está ligado.



## Utilização do Veículo

### Levantamento rápido dos vidros elétricos

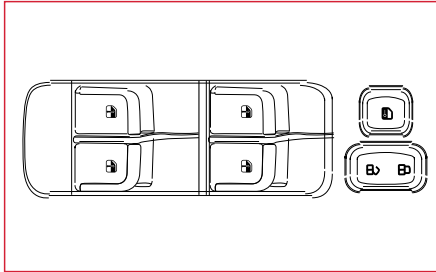

O Interruptor dos vidros elétricos possui função de janela de elevação automática das janelas nas quatro portas. Pressione o interruptor para baixo ou levante-o para liberá-lo, e o vidro da janela descerá ou subirá automaticamente. Se você quiser parar, pressione novamente o botão. As janelas elétricas são equipadas com função antiesmagamento.

### Interruptor de travamento da janela elétrica

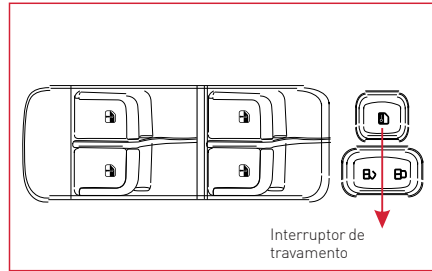

Quando o interruptor de travamento da janela elétrica é pressionado, os passageiros da frente e do banco traseiro não poderão usar os interruptores das janelas. O motorista ainda pode operar todas as janelas. Pressionar o interruptor novamente retomará a operação normal.

#### Advertência

- Recomenda-se que você pressione o interruptor de travamento da janela elétrica quando uma criança estiver sentada no banco do passageiro dianteiro ou traseiro.

### Volante

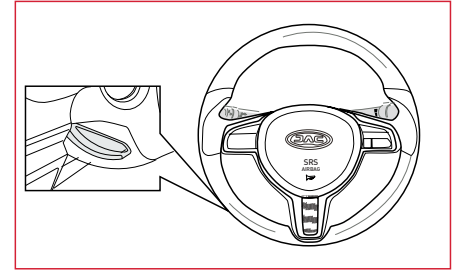

Antes de dirigir, se você precisar ajustar a posição do volante, siga estas etapas:

- Empurre a alavanca de desbloqueio da direção para baixo, ajuste a posição do volante, puxe a alavanca de liberação da trava, trave o volante e verifique se o volante está totalmente encaixado.

#### Advertência

- O motorista deve poder controlar totalmente o volante enquanto dirige.
- Não ajuste a posição do volante durante a condução, caso contrário, o veículo perderá o controle.

## Quebra-sol

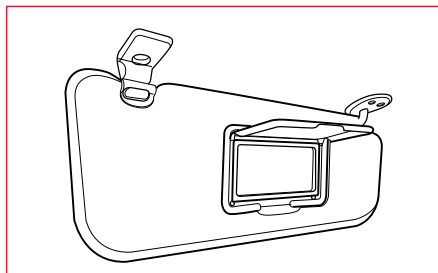

O veículo está equipado com um quebra-sol que deve ser puxado para baixo para proteger o condutor e o passageiro da luz solar da parte da frente ou do lado. Ambos os quebra-sol do motorista e do passageiro têm espelhos para maquiagem.

## Espelho retrovisor traseiro Espelho retrovisor interno

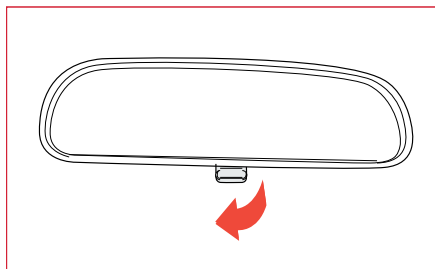

Depois de escolher uma posição de condução confortável, segure o meio do espelho e ajuste o espelho retrovisor para cima e para baixo ou para a esquerda e direita para ver o veículo atrás.

### Advertência

- Quando a visão traseira não estiver clara durante a condução, isso pode causar acidentes.

## Espelho retrovisor externo

### Advertência

- Os espelhos externos podem se expandir o campo de visão para ver os objetos ao redor e outros veículos; Se você não puder determinar corretamente a distância entre seu veículo e outros objetos, isso pode levar a acidentes. Por favor, ajuste a posição apropriada antes de dirigir.
- A manutenção inadequada dos espelhos externos pode causar danos. Se a superfície do espelho estiver congelada, não a raspe. Se gelo ou outros objetos limitarem o movimento do espelho, não force os ajustes. Por favor, use agente de degelo ou aquecedor para remover o gelo.

## Utilização do Veículo

### Espelho retrovisor externo

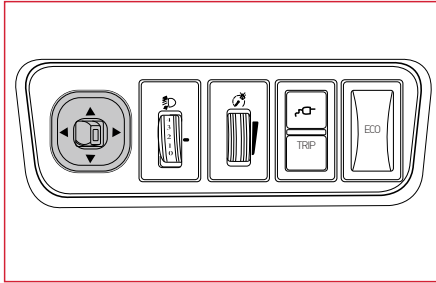

O interruptor de ajuste do espelho exterior está localizado no painel lateral do motorista. Ajuste qualquer posição do espelho:

- Gire o seletor para as posições esquerda e direita para iniciar o ajuste dos espelhos externos direito e esquerdo.
- Pressione os botões para cima, para baixo, para a esquerda e para a direita para ajustar o ângulo da lente.

### Ajuste do espelho retrovisor externo

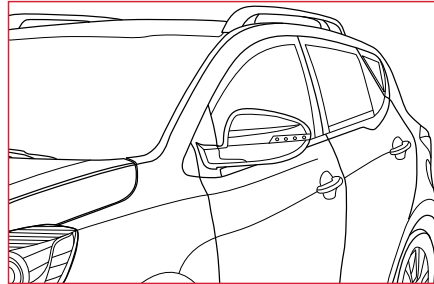

Empurre o espelho externo na direção do veículo para dobrá-lo. Ao estacionar seu veículo em um lugar estreito, é recomendável que você dobre os espelhos externos.

#### Advertência

- Não conduza o veículo com o espelho exterior dobrado. Isso pode causar acidentes de trânsito.

## Saídas de ar

- ① Saída de ar lateral
- ② Saída de ar de descongelamento / desembaçamento do parabrisa dianteiro
- ③ Saída central
- ④ Saída para os pés
- ⑤ Saída lateral de descongelamento / saída de ar

Ajustar o interruptor para regular o volume de ar e o seu fluxo. A saída de ar pode ser aberta e fechada usando o rolo na lateral ou na parte inferior da saída de ar.

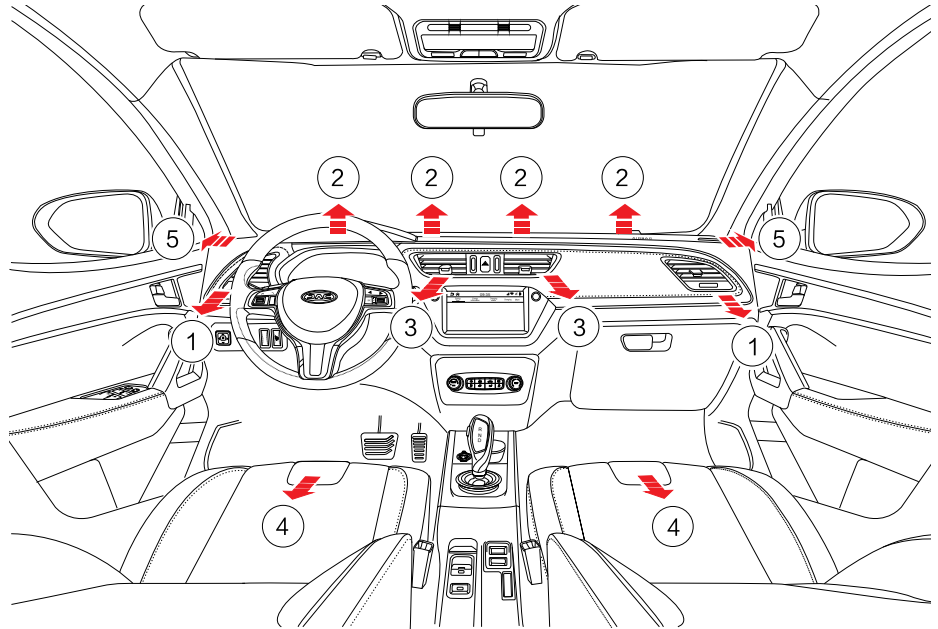

## Utilização do Veículo

### Sistema de controle de ar-condicionado

#### ⚠ Advertência

- Não deixe crianças, deficientes ou animais de estimação no veículo. Em um ambiente quente, a temperatura dentro de um veículo fechado aumenta rapidamente e pode causar perigo para pessoas ou animais.
- O uso a longo prazo do modo de circulação interna pode resultar em ar viciado ou embaçamento dos vidros.

Quando o interruptor de partida estiver pressionado ou o indicador READY estiver aceso, a função de resfriamento ou aquecimento do sistema de ar condicionado pode ser iniciada; quando o veículo estiver sendo carregado, a função de aquecimento ou resfriamento do sistema de ar condicionado pode também ser iniciada; ela também pode ser iniciada remotamente através de um smartphone (se equipado).

### Sistema de operação de A/C

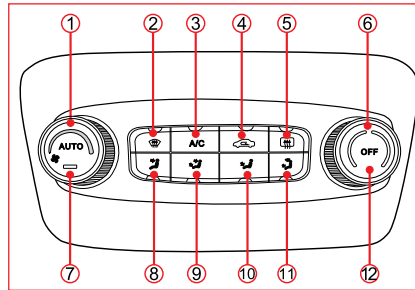

1. Rotor de Ajuste do Ventilador
2. Botão do Modo de Descongelamento e Desembaçamento
3. Interruptor do A/C
4. Botão de Circulação Interna/Externa
5. Botão de descongelamento traseiro e desembaçamento do espelho exterior
6. Botão Giratório de Temperatura
7. AUTO. Pressione o botão para ligar o modo
8. Botão de modo de ventilação na face
9. Botão de modo de ventilação na face e nos pés
10. Botão de modo de ventilação nos pés
11. Botão de modo de ventilação nos pés
12. Tecla DESLIGADO: feche o ar condicionado

### Tela de exibição

Opere o ar condicionado automático e as informações de status podem ser exibidas no MP5.

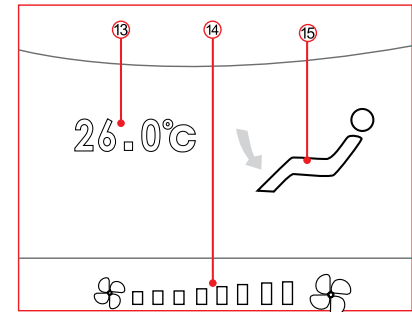

13. Exibir temperatura de controle interna.
14. Exibir quantidade de saída de ar
15. Exibir modo de saída de ar



### Refrigeração

1. Gire o botão de ajuste de volume de ar para ligar o ventilador.
2. Gire o botão de controle de temperatura para a área de resfriamento (área azul) e ajuste o botão de controle de temperatura para a temperatura desejada.
3. Pressione "A/C", a luz do indicador está ligada.
4. Pressione o botão de ciclo interno/externo, troque o modo do ciclo.
  - O estado atual está no modo de circulação externo (indicador desligado), pressione o botão do ciclo interno/externo (indicador acende) para inserir o ciclo interno.
  - O estado atual está no ciclo interno (luz do indicador acesa).
  - Pressione o botão de ciclo interno/externo (indicador desligado) para inserir o ciclo externo.

#### Nota

- A configuração de temperatura não deve exceder a temperatura ambiente, caso contrário pode resultar em nenhuma função de resfriamento.
- O botão de controle de temperatura precisa estar na área de resfriamento, mas não pode ser resfriado quando estiver na área de aquecimento.
- Temperatura e umidade altas e temperatura dentro do veículo baixa pode causar o embaçamento dos vidros. Isso é um fenômeno normal e pode ser evitado ajustando o botão para o modo descongelar/desembaçar.

### Aquecimento

1. Gire o botão de ajuste de volume de ar para ligar o ventilador.
2. Gire o botão de controle de temperatura para a área de aquecimento (área vermelha).
3. Ajuste o botão de controle de temperatura para ajustar a temperatura ideal.



#### Nota

- O botão de controle de temperatura deve estar área de aquecimento, caso contrário não haverá função de aquecimento.
- Se o vidro da janela embaçar, troque para o modo descongelar.

### Descongelamento/Desembaçamento

1. Gire o botão de ajuste de volume de ar para ligar o ventilador.
2. Pressione o descongelamento dianteiro "  ", o indicador inferior acende.
3. Gire o botão de controle de temperatura para a temperatura desejada.

### Nota

- Pressione o descongelamento dianteiro  e as luzes indicadoras inferiores, o modo de circulação do sistema de ar condicionado automaticamente troca para a circulação externa, melhorando o efeito de descongelamento/desembaçamento.
- Defina a temperatura alta (descongelar/ inferior (desembaçar) e o ventilador para o fluxo de ar máximo para descongelar/desembaçar rapidamente.
- Quando o descongelamento/desembaçamento estiver completo, toque no descongelamento dianteiro , o indicador inferior desliga, e a função descongelar/desembaçar é desligada para inserir o último modo de funcionamento.

### Regulagem de volume de ar

Ajuste a velocidade do vento com o botão de ajuste de volume de ar, no sentido horário para aumentar o volume de ar, e no sentido anti-horário para reduzir o volume de ar.

### Ajuste de modo de ventilação

Troque o modo de ventilação de ar pressionando o botão de modo do painel do ar condicionado.

 Modo de Ventilação na Face: O ar flui dos sopradores centrais e dos sopradores laterais.

 Modo de Ventilação na Face e nos Pés: O fluxo de ar é soprado dos sopradores centrais, dos sopradores laterais e dos sopradores dos pés.

 Modo de Ventilação nos Pés: O fluxo de ar sopra das aberturas sobre os pés.

 Soprando nos Pés e Modo de Descongelamento: O fluxo de ar é soprado das aberturas sobre os pés e dos sopradores de descongelamento.

 Modo de Descongelamento: O fluxo

de ar é soprado do parabrisa dianteiro e da saída de ar externa das janelas laterais.

### Ajuste de temperatura

Gire o botão de controle de temperatura para ajustar a temperatura, aumente no sentido horário, e diminua no sentido anti-horário. A área azul é a área de resfriamento e a área vermelha é a área de aquecimento.

### Comutação de modo de circulação interna/externa

Toque o botão de ciclo interno/externo para trocar o modo de ciclo.

- O estado atual está no modo de circulação externo (indicador desligado), pressione o botão do ciclo interno/externo (indicador acende) para inserir o ciclo interno.
- O estado atual está no ciclo interno (luz do indicador acesa).

Pressione o botão do ciclo interno/externo (indicador desligado) para inserir o ciclo externo.

## Desembaçamento traseiro

Pressione esse botão  para ligar ou desligar o desembaçador da janela traseira. (Desembaçamento da janela traseira): pressione o botão para ligar/desligar o descongelador na janela traseira. Quando o indicador no botão estiver ligado, isso significa que a função foi desativada.

Essa função funciona somente quando o interruptor de energia é definido para a posição ON. Após ligar o interruptor por 20 minutos, a função de aquecimento automaticamente desligará. Você pode também pressionar esse botão para desligar essa função antecipadamente.



### Advertência

- Pouca visibilidade do vidro da janela aumentará a possibilidade de acidentes de trânsito e lesões pessoais. Portanto, familiarize-se com o controle da função de desembaçar e descongelar.
- Ao ligar o modo de circulação interna, ar fresco não entrará no veículo. Ao desligar o modo de resfriamento, o embaçamento será condensado na janela do veículo quando o modo de circulação interna estiver ligado. Isso afetará o seu horizonte, o que pode causar acidentes.
- Quando veículo estiver parado na garagem ou em locais com baixo fluxo de ar, ligue o modo de circulação interna para prevenir que o ar externo entre no veículo, o que pode causar envenenamento.
- O ar sujo dentro do veículo fará com que o motorista se canse rapidamente e se distraia, o que pode levar a acidentes de trânsito e lesões pessoais. Portanto, desligue o modo de circulação interna se não for necessário.

## OFF

Pressione OFF e todas as funções do ar condicionado serão desligadas.

## Sistema automático de controle de temperatura (modo AUTO)

1. Pressione o botão AUTO, e todos os direcionadores de ar, sopradores, compressores e outras estruturas de execução entrarão no modo de controle automático;
2. No estado efetivo, pressionar este botão não causará nenhuma alteração;
3. Pressione o botão OFF para parar o sistema.
4. Quando pressionar o botão do A/C  , a função selecionada é manual, outras são automáticas, e o indicador AUTO é desligado;
5. Pressione o botão de descongelamento dianteiro para inserir o modo de descongelamento do estado AUTO, e então pressione o botão de descongelamento para sair do modo AUTO;
6. No modo AUTO, quando a temperatura é



## Utilização do Veículo

definida para LO, o ar de sucção prova o ar circulante interno, e a saída é o modo de superfície de sopra; quando a temperatura definida é HI, a saída de sucção é de ar fresco, e a saída de ar é um modo de sopra.

### Função de controle remoto relacionada ao A/C\*

Você pode controlar remotamente utilizando um smartphone para ligar e desligar o resfriamento do ar condicionado ou a função de aquecimento, e receber uma notificação via SMS do status de funcionamento do sistema de ar condicionado.

Quando o veículo estiver imóvel, o ar condicionado remoto desligará automaticamente após 15 minutos.

#### Advertência

- Ondas eletromagnéticas podem afetar equipamentos médicos eletrônicos. Antes de usar o ar condicionado remoto, entre em contato com o fabricante do equipamento médico eletrônico para mais informações.
- Mesmo que a função do ar condicionado de controle remoto esteja ligada, uma vez que a função é automaticamente desligada, a temperatura interior vedada pode aumentar rapidamente. Não deixe crianças, deficientes ou animais de estimação sozinhos no veículo.

#### Nota

- Certifique-se de que a sua atual localização tem um sinal de comunicação e o controle remoto do A/C não é possível se o seu cliente de telefone não puder se conectar à rede.
- Certifique-se de que o seu veículo está em uma área coberta por sinais de rede 2G/3G. Se o sinal não corresponder, a função de controle remoto relacionada ao A/C não pode ser alcançada.



### Dicas de operação

- O ar condicionado remoto se inicia somente depois que o interruptor de partida estiver desligado.
- Quando o veículo estiver em um modo de ar condicionado remoto, o interruptor de energia é definido para “ACC” ou “ON”, a função de ar condicionado remoto é automaticamente desligada.
- Quando o veículo estiver sendo carregado, o ar condicionado remoto utiliza principalmente a energia da rede; quando o veículo está no estado de não carregamento, o ar condicionado remoto usa a energia da bateria de potência.
- Quando o veículo é deixado parado por mais de 30 dias, a função do ar condicionado remoto pode falhar.
- Quando a bateria de potência é baixa, a temperatura desejada pode não ser alcançada no compartimento dos passageiros.
- Aparelhos de ar condicionado remotos podem ser usados quando o veículo estiver conectado ao cabo de carga rápida e a função “charging stop immediately” tenha sido desativada.

### Consumo e energia do ar condicionado

O consumo de energia do sistema de ar condicionado está relacionado à temperatura ambiente e à temperatura definida. Se a temperatura interior for definida baixa demais no verão ou definida alta demais no inverno, o consumo de energia do sistema de ar condicionado aumentará e a faixa de condução será reduzida. Quando o veículo estiver carregando, o sistema de ar condicionado pode funcionar normalmente.

### Filtro do Ar Condicionado

O filtro do ar condicionado pode separar efetivamente poeira, pólen etc. do ar. Para garantir o ar fresco no veículo, troque regularmente o filtro do ar condicionado. Entre em contato com a vendedora autorizada da JAC para substituição, quando necessário. Quando o volume de ar for significativamente reduzido ou o vidro da janela estiver propenso a embaçar, substitua o filtro do ar condicionado.

### Reparo do sistema de ar condicionado

O refrigerante carregado no sistema de ar condicionado do veículo não causará danos à camada de ozônio. Ao fazer a manutenção no sistema de ar condicionado, use ferramentas e lubrificantes profissionais. Se você utilizar lubrificantes ou refrigerantes incorretos, o sistema de ar condicionado pode ser danificado.



## Capítulo 2 - Instruções de Condução

Precauções de carregamento.....	2-2	Comutação do estado de energia .....	2-18
Métodos de carregamento .....	2-4	Uma chave de partida .....	2-18
Tempo de carregamento.....	2-6	Partida de emergência .....	2-18
Carga lenta.....	2-6	Desligamento do veículo .....	2-19
Processo operacional de carga lenta.....	2-7	Desligamento de emergência .....	2-19
Destramento manual da interface de carregamento.....	2-10	Indicação de alarme do sistema PEPS.....	2-19
Carga rápida .....	2-11	Condução - partida no veículo .....	2-21
Processo de operação de carga rápida .....	2-11	Condução .....	2-21
Modo de carregamento lento.....	2-13	Condução do veículo .....	2-23
Carregamento normal.....	2-13	Sistema de controle de cruzeiro .....	2-24
Carregamento de longevidade (Macrobian) .....	2-14	Frenagem .....	2-25
Indicador de carga.....	2-14	Alavanca de freio de estacionamento .....	2-26
Guia de solução de problemas de carregamento .....	2-15	Volante com direção elétrica .....	2-29
Período de amaciamento.....	2-17	Giro de emergência .....	2-29
Precauções ao conduzir .....	2-17	Deslizamento lateral .....	2-29
Antes da condução .....	2-17		
Interruptor de partida .....	2-18		



### Precauções de carregamento

#### Advertência

- Se você estiver usando um dispositivo médico eletrônico, como um marcapasso cardíaco ou um cardioversor desfibrilador, há possibilidade da bateria do veículo elétrico ter um impacto no seu dispositivo médico, assim como o carregamento também pode afetar a funcionalidade
- Se você tiver qualquer dispositivo médico eletrônico, consulte seu médico e tenha a autorização para usufruir e conduzir um veículo elétrico, qualquer equipamento pode ter interferência resultando em ferimentos pessoais ou morte.
- É recomendável o carregamento do veículo entre 0°C-35°C.
- Por favor, verifique se o cabo de carregamento e o seu revestimento não estão danificados antes de carregar, se algum deles estiver danificado, entre em contato com uma concessionária autorizada JAC Motors para reparo ou substituição; usar cabo de carregamento danificado é proibido.
- Os plugues de carregamento são dispositivos elétricos de alta tensão que não devem ser utilizados por crianças. A operação por crianças é estritamente proibida no processo de carregamento.
- Antes de carregar, se o veículo tiver sido conduzido na chuva, limpe a veículoceria do veículo perto da porta de carregamento e abra a porta de carregamento para carregar.
- Por favor, confirme que a porta de carregamento e plugue de carregamento estão livres de água ou outros detritos, ferrugem e corrosão. Se houver água ou ferrugem na porta de carregamento ou no plugue de carregamento, não o carregue para evitar curto-circuito, choque elétrico e até ferimentos.
- A fonte de recarga, o veículo, o cabo de carregamento e o plugue de carregamento devem ser mantidos longe da chuva, da neve e da água de alagamentos e também longe do fogo. Mantenha a porta de recarga seca e limpa durante o carregamento, se necessário. Tome as precauções apropriadas.
- Em caso de mudanças repentinas no tempo (ventania, chuva e neve) no processo de carregamento, você deve verificar imediatamente se o plugue de carregamento está sólido e em estado seco; caso haja raios, não é permitido tocar no cabo de carregamento e no veículo.
- Se estiver úmido perto da porta de recarga durante o carregamento, desconecte a fonte de alimentação primeiro e depois desconecte o plugue do veículo (não toque nas chapas de metal ou em outras partes do veículo para evitar o mau funcionamento do sistema, causando um acidente de segurança), retire o plugue de carregamento do veículo, se necessário, use luvas com isolamento e entre em contato com uma concessionária JAC Motors para obter uma inspeção.
- Pode haver faíscas no interior do sistema de carregamento durante a operação. Não use o dispositivo de carga no ambiente em que a gasolina, tinta, líquidos inflamáveis são usados ou armazenados.
- Durante o processo de carregamento, você deve tomar as medidas de proteção adequadas; tentar evitar que crianças e outras pessoas não relacionadas fiquem perto do veículo ou dos cabos durante o carregamento.
- É proibido inserir o plugue de carregamento lento e o plugue de carregamento rápido ao mesmo tempo.
- Não aperte o cabo de carregamento ao carregar, para evitar choque elétrico ou incêndio.

## Instruções de Condução

- Durante o carregamento, certifique-se de que o cabo de carregamento esteja naturalmente estendido e não deixo o forçado e pendurado.
- Ao recarregar, o cabo deve estar longe do fogo.
- Ao carregar, não aproxime ou toque no ventilador de resfriamento do compartimento dianteiro do motor;
- Precauções para carregamento:
  - Não toque no pino de metal do soquete de carregamento e plugue.
  - É proibido, quando ocorrem faíscas em veículos elétricos ou carregadores de veículos, tocar no veículo ou em qualquer dispositivo. Caso contrário, haverá choque elétrico, causando ferimentos pessoais.
- Ao usar a fonte de alimentação do doméstica, certifique-se de usar uma tensão de 220V e corrente alternada AC mínima de 16A essa tomada possui um furo (4,8mm ± 0,05) de maior diâmetro do que as demais.
- O carregador doméstico deve possuir uma fonte de alimentação aprovada por um electricista profissional, para que a rede de energia não sofra danos.
- Se você encontrar um cheiro diferente ou fumaça no veículo, desligue imediatamente e com segurança a fonte de alimentação.

- Não use as mãos molhadas nem fique perto de água, líquido ou neve para conectar ou desconectar o plugue de carregamento. Caso contrário, choques elétricos podem ocorrer e causar vítimas. certifique-se de usar 220V 16A e acima das especificações da tomada (como tomada de ar condicionado). Certifique-se de usar tomada 220V 16A e acima (como tomada de ar condicionado).
- O equipamento doméstico de fonte de alimentação usado para carregar o veículo precisa ser confirmado por um electricista profissional de qualificação profissional.
- Tente evitar a luz solar direta e outros ambientes de carga de alta temperatura no verão.
- Se você encontrar um cheiro especial ou fumaça no veículo, desligue imediatamente e com segurança a fonte de alimentação.
- Não use as mãos molhadas nem fique perto de água, líquido ou neve para conectar ou desconectar o plugue de carregamento. Caso contrário, choque elétrico pode ocorrer e causar vítimas.

- Não desmonte ou modifique a porta de carregamento sem permissão.
- É proibido prolongar ou modificar o cabo de carregamento ou o plug-in separadamente, caso contrário, ele estará sujeito a perigo.

### Nota

- Para evitar a falha do sistema de carregamento, por favor tome nota a seguir:
  - Conecte sempre de forma suave e sem forçar o plugue e a tomada de carregamento;
  - Evite a colisão com do plugue de carregamento;
  - Não puxe nem enrole o cabo de carregamento;
  - Não coloque cabos perto de aquecedores ou outras fontes de calor;
  - Não arraste o cabo e o plugue;
  - Mantenha limpo;
  - Verifique sempre se existe poeira ou areia no plugue ou na tomada do veículo. Após o carregamento, certifique-se de fechar a tampa protetora do soquete de carregamento e a porta de carregamento.



### Nota

- Antes de carregar, por favor desligue o veículo; quando o veículo está ligado ou no estado READY (PRONTO), não pode ser carregado.
- Quando a temperatura ambiente é baixa ou alta, o tempo de carregamento pode ser prolongado.
- Se o veículo não for usado por um longo período, recomenda-se usar o carregamento lento e carregá-lo pelo menos uma vez por mês. Consulte "Modo de carregamento" neste capítulo para detalhes.
- Quando a bateria estiver descarregada, por favor, carregue-a imediatamente.
- O veículo tem dois métodos de carregamento: CARGA LENTA e CARGA RÁPIDA. Por favor, planeje o método de carregamento apropriado para minimizar a frequência de uso da carga rápida.
- A bateria de energia tem um sistema de gerenciamento térmico. Se a temperatura da bateria for muito alta durante o carregamento, o sistema de gerenciamento térmico ligará automaticamente o resfriamento (mesmo que o veículo não esteja ligado), o ventilador do condensador funcionará; quando a temperatura da bateria diminuir, o sistema de gerenciamento térmico é desligado automaticamente. Quando a

temperatura da bateria for muito baixa, o sistema de gerenciamento térmico ligará automaticamente o aquecimento.

- Se a porta de carregamento estiver congelada, use um secador de cabelo para derreter o gelo e limpe-o antes de recarregá-lo. Se for ligado à força, o plugue de carregamento pode ser danificado.
- Se o material estranho estiver na porta de carregamento ou o plugue de carregamento não puder conectar os dois, não opere com força e, em seguida, entre em contato com uma concessionária autorizada JAC Motors para solucionar.
- Forçar a conexão do plugue de carregamento e da porta de carregamento pode danificar o equipamento de carga e o veículo.

### Métodos de carregamento

O veículo utiliza dois tipos de métodos de carregamento: carregamento lento AC e carregamento rápido DC.

É considerado como carregamento LENTO;

- Equipamentos de corrente alternada AC;

- Estação de recarga de parede Padrão (Wall Box Charging Standart);
- Unidade de carregamento JAC (JAC Smart Charging Box);
- Fonte de alimentação Doméstica, recarga simples.





Cada tipo de carregamento lento também inclui o Normal, Macrobian (longevidade)\* e o Programado\*.

É considerado como carregamento RÁPIDO;

- Equipamentos de corrente contínua DC;
- Por padrão, o veículo utiliza o carregamento lento do tipo Normal. Se você deseja utilizar o carregamento Macrobian(longevidade) ou Programado, defina a seleção na interface de "Charging" da multimídia; ao escolher a Longevidade ou programado, lembre-se que será carregado somente naquele período.

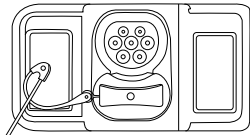
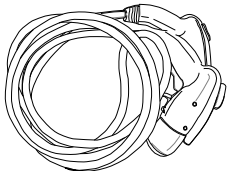
### Nota

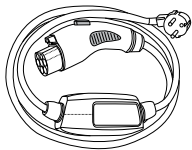
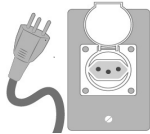
- Se você precisar de tempo de carregamento, por favor, toque em carga sincronizada.\*

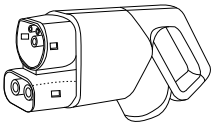
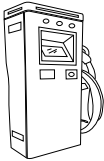
MÉTODOS DE CARREGAMENTO	PORTA DE CARGA	PLUGUE DE CARREGAMENTO		INTERFACE DE FORNECIMENTO DE ENERGIA
<b>CARGA LENTA</b> Equipamentos de corrente alternada AC	 Padrão Europeu Mennekes Tipo 2			<b>ESTAÇÃO DE RECARGA PADRÃO</b> (WALL BOX CHARGING STANDART) Pode ser adquirido em uma loja JAC. E também é encontrado em shoppings, estradas, estacionamentos e em pontos espalhados pela cidade.
				<b>UNIDADE DE CARREGAMENTO JAC</b> (JAC SMART CHARGING BOX) Encontrado nas concessionárias JAC e algumas outras lojas. Também pode ser adquirido em uma loja JAC
				<b>FONTE DE ALIMENTAÇÃO DOMÉSTICA</b> Voltagem de 220V / 16A e com tomada padrão 20A (diâmetro 4,8mm)
<b>CARGA RÁPIDA</b> Equipamentos de corrente contínua DC	 Padrão Europeu CCS2			<b>ESTAÇÃO DE CARREGAMENTO RÁPIDO</b> Encontrado em pontos específicos.



## Tempo de carregamento

O tempo de carregamento depende do SOC (Estado de Carga da Bateria), da fonte de alimentação, da temperatura externa e da vida útil da bateria. O tempo de carregamento neste manual é apenas um valor referencial que pode diferir do tempo real e irá diferir ao longo da vida da bateria.

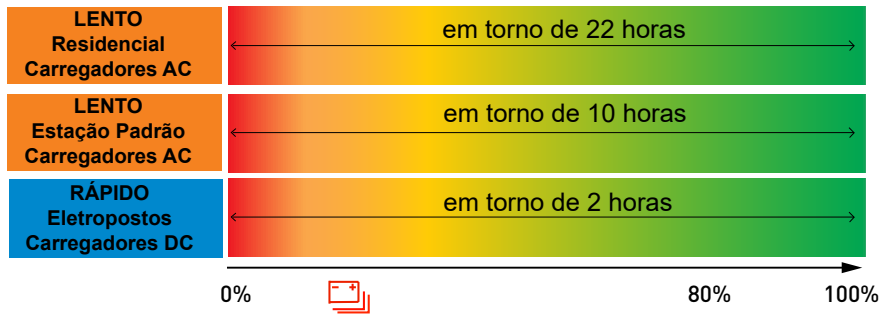

O veículo necessita de energia elétrica para se locomover e a bateria é sua única fonte de energia. Quando você está dirigindo, a carga da bateria é reduzida gradualmente, fique atento, uma carga planejada é muito importante para evitar que a bateria fique totalmente sem carga, causando a parada do veículo e possíveis danos ao sistema.

### Nota

- Esses valores são baseados em um veículo novo e uma bateria nova. O tempo de carregamento depende da carga atual da bateria, do tipo e característica da fonte de alimentação, da integridade fonte de alimentação, da temperatura externa, da vida útil da bateria e da quantidade de ciclos de recarga já realizados ou seja por inúmeras variáveis. Portanto a JAC não se responsabiliza por qualquer problema relacionado à variação no tempo de carregamento.

## Carga lenta

A fim de prolongar a vida útil das baterias de energia, a JAC recomenda o uso de carga lenta. É considerado como carregamento LENTO;

- Equipamentos de corrente alternada AC;
- Estação de recarga de parede Padrão (Wall Box Charging Standart);
- Unidade de carregamento JAC (JAC Smart Charging Box);
- Fonte de alimentação Doméstica, recarga simples.



### Advertência

- Para evitar choque elétrico ou incêndio causado por um curto-circuito, instale um disjuntor de corrente residual no circuito e use um soquete à prova d'água.
- O uso incorreto do equipamento de carregamento pode causar incêndio ou ferimentos graves.
- Não use equipamento se a tomada estiver danificada, com sinais de corrosão, folgada e envelhecida.
- Se a carga ou a tomada de energia estiver muito quente ou com odores anormais, interrompa o carregamento imediatamente.
- Não use o equipamento no mesmo circuito que outros aparelhos elétricos para garantir que a carga da linha de energia possa atender às necessidades de carregamento do veículo.



- Não continue utilizando o dispositivo de carregamento caso o mesmo apresente falha, entre em contato com uma JAC Motors para reparo.
- Não há componentes que possam ser reparados pelo usuário no dispositivo de carga. Por favor, não tente reparar o dispositivo de carga sem permissão. Os problemas causados por eles não são cobertos pela garantia.
- O veículo deve ser carregado em um local de tensão estável, a tomada deve atender aos requisitos das especificações 220V e 16A. A tomada elétrica deve ser à prova de água, umidade, poeira, toque, vazamento e outras precauções de segurança elétrica.
- O equipamento doméstico de alimentação utilizado para carregar o veículo deve ser confirmado por um electricista profissional que possua um certificado nacional de qualificação profissional.
- É proibido puxar qualquer forma de cabo de alimentação e impedir que o cabo de alimentação seja exposto. Caso contrário, pode causar incêndio.
- Não use o cabo de carregamento danificado para carregar.

### Nota

- Recomenda-se a utilização de equipamento de carregamento que esteja em conformidade com a norma nacional ao carregar, caso contrário, poderá afetar o carregamento normal da bateria.

### Nota

- Antes de carregar, por favor desligue o veículo; quando o veículo está no estado READY (PRONTO), não pode ser carregado.

## Processo operacional de carga lenta

Os seguintes três métodos podem ser utilizados para carregar o veículo:

### 1 - Estação de recarga de parede Padrão (Wall Box Charging Standart)

Pode ser adquirido em uma loja JAC. E também é encontrado em shoppings, estradas, estacionamentos e em pontos espalhados pela cidade.

- ① Estacione o veículo a uma distância adequada do ponto de carregamento padrão.
- ② Desligue o veículo, a multimídia e o painel. Não deixe nada ligado no momento em que for iniciar o carregamento. Após iniciar você pode ligar a multimídia

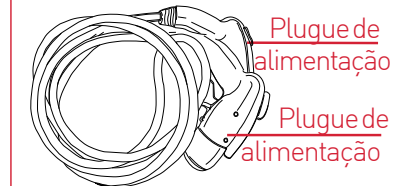

- ③ Pressione o botão para abertura da porta de carregamento no lado esquerdo do painel de instrumentos e abra a capa superior protetora da tomada de carga lenta AC.
- ④ Remova o cabo de recarga da estação de carregamento padrão ou do Smart charging Box e conecte na interface da tomada de carregamento do veículo. Em algumas estações de recarga, será necessário utilizar o cabo auxiliar que acompanha o cabo doméstico. Identifique a extremidade correta "vehicle plug" e a outra "power plug" e faça a conexão.
  - Pressione o botão amarelo power plug (plugue de alimentação), insira na estação de recarga, solte o botão.
  - Pressione o botão amarelo "vehicle plug (plugue do veículo)", insira o na porta de carregamento lento do veículo.

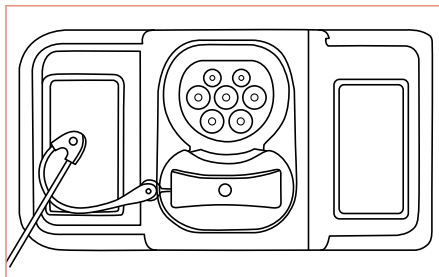

- ⑤ Após o cabo conectado siga as instruções da estação de recarga que você estiver usando.
- ⑥ Alguns segundos após iniciar o carregamento, o indicador de carregamento localizado em cima do painel acenderá laranja acompanhado de um "bip" indicando a conexão, após alguns segundos o indicador mudará para cor verde acompanhado de dois "bip" indicando que o carregamento iniciou.
- ⑦ Se você quiser optar por outro modo de carregamento, altere na multimídia ou no aplicativo do smartphone\*.
- ⑧ Quando o carregamento for concluído o indicador de carga piscará acompanhado de um "bip". Desative o carregamento na estação de recarga e o indicador vai se apagar, pressione o botão de desbloqueio na Smart key, aguarde alguns instantes e remova o plugue do veículo.
- ⑨ Faça o processo inverso para finalizar o processo de recarga.
- ⑩ Cubra a tampa protetora do soquete de carregamento do veículo, feche a tampa.
- ⑪ Arrume o cabo de carregamento e coloque-o no lugar apropriado no bagageiro.

## 2 - Unidade de carregamento JAC (JAC Smart Charging Box)

Encontrado nas concessionárias JAC. Também pode ser adquirido em uma loja JAC  
- Repita o processo anterior do 1 ao 3

- ① Estacione o veículo a uma distância adequada da unidade de carregamento inteligente. Por favor, desligue o veículo, abra a tampa da porta de carregamento e a tampa do soquete de carregamento
- ② Pressione o botão do plugue na unidade de carregamento inteligente para removê-lo da unidade.

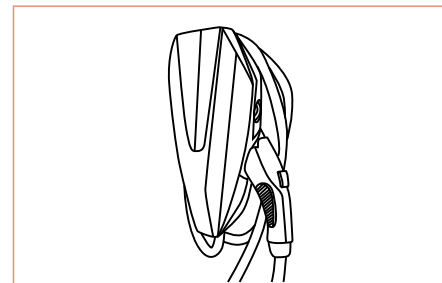

## Instruções de Condução

③ Pressione o botão no plugue de recarga e conecte no veículo. Nesse momento, o indicador pisca em azul, indicando que o Smart Charging Box entrou automaticamente no estado de autodiagnóstico. O indicador deve permanecer em verde, indicando que o autodiagnóstico foi concluído, e o Smart Charging Box automaticamente entrou em estado de carregamento.

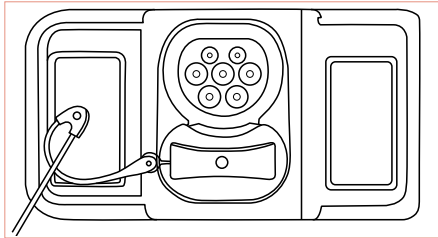

④ Alguns segundos após iniciar o carregamento, o indicador de carregamento localizado em cima do painel acenderá laranja acompanhado de um “bip” indicando a conexão, após alguns segundos o indicador mudará para cor verde acompanhado de dois “bips” indicando que o carregamento iniciou.

⑤ Se você quiser optar por outro modo de carregamento, altere na multimídia ou no aplicativo do smartphone\*.

⑥ Quando o carregamento for concluído o

indicador de carga piscará acompanhado de um “bip”.

No Smart Charging Box gire a chave de ativação para posição OFF, pressione o botão de desbloqueio na Smart key, aguarde alguns instantes e remova o plugue do veículo.

⑦ Após o carregamento completo, coloque o cabo de em uma boa posição, e encaixe o plugue no seu alojamento. Feche a tampa protetora e a porta da interface de carregamento do veículo.

### 3 - Fonte de alimentação doméstica 220V / 16A

Verificar se sua tomada segue o padrão 20A 4,8 ± 0,05mm)

① repita o processo anterior do 1.1 ao 1.3.

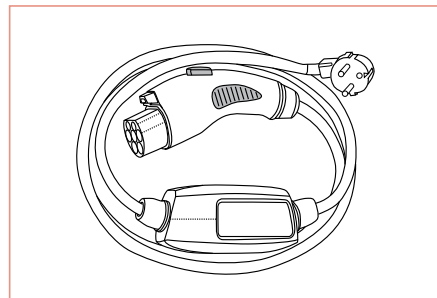

② Pressione o botão no plugue que vai no veículo, e insira o soquete na interface de carregamento lento AC do veículo (tomada superior), solte o botão. Pegue a outra extremidade do cabo e conecte na sua tomada.

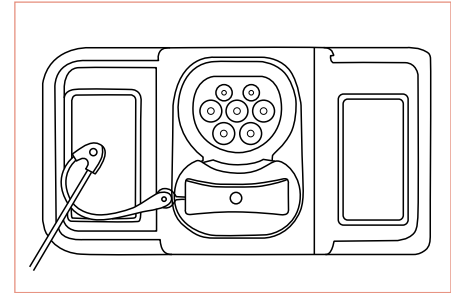

③ 3.3 repita o processo anterior do 1.6 ao 1.7.

④ Quando o carregamento for concluído o indicador de carga piscará acompanhado de um “bip”.

Retire o plugue da tomada conectada a sua residência, pressione o botão de desbloqueio na Smart key, aguarde alguns instantes e remova o plugue do veículo.

Guarde o cabo no seu case.

⑤ Depois que a bateria estiver cheia, o indicador de carga piscará.

⑥ Quando o carregamento estiver concluído ou precisar suspender o carregamento, pressione a tecla para desbloquear o botão,



o plugue de carregamento do veículo será destravado, mantenha pressionado o botão amarelo, desconecte o plugue de carregamento e, em seguida, retire o plugue da pilha de carga.

- ⑦ Cubra a tampa protetora do soquete de carregamento do veículo, feche a tampa de carregamento.
- ⑧ Arrume o cabo de carregamento e coloque-o no lugar apropriado no bagageiro.

### Destravar manual da interface de carregamento

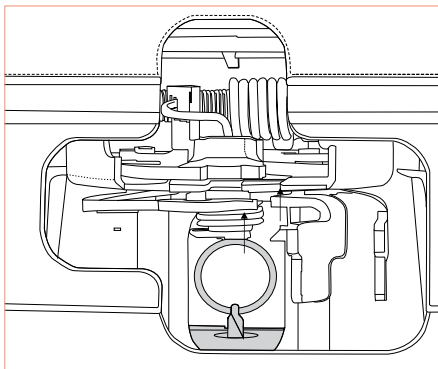

Caso acabe a bateria 12V, a trava da porta da interface de carregamento e o botão de abertura estejam danificados. Nesse caso, você deverá abrir de forma manual. Puxe para fora o dispositivo de abertura de emergência como mostra na imagem, caso esteja difícil você pode utilizar uma haste para ajudar. Se não conseguir entre em contato com uma concessionária autorizada JAC Motors.

#### Nota

- Antes de desconectar o cabo de carregamento, use a Smart Key (chave Inteligente), pressione o botão de desbloqueio, e o plugue de recarga será liberado para ser removido.

#### Nota

- Para aumentar a vida útil e a segurança da bateria, recomendamos que você:
  - Carregue imediatamente após o chegar ao destino e evite carregar quando a energia estiver sendo usada.
  - Carregue sob temperatura ambiente 0-35 °C.
  - Quando a temperatura externa estiver muito baixa, para encurtar o tempo de carregamento, por favor, carregar imediatamente após parar o veículo, em clima frio o tempo de recarga é maior..
  - Quando o veículo for ficar parado por um longo tempo (mais de 1 mês), por favor, certifique-se de que o SOC da bateria de energia esteja entre 50% - 60%, e desconecte o polo negativo da bateria de 12V.

## Instruções de Condução

### Processo de operação de carga rápida

Recomenda-se não usar o carregamento rápido mais de uma vez por semana.

São os carregadores de corrente contínua DC e utiliza a tomada inferior e superior da interface de carregamento do veículo.

Carregue com uma estação de carregamento que atenda à norma IEC 61851 ou IEC 62196. É proibido carregar o veículo em uma estação de carregamento não homologada.

Dependendo de onde você mora ou de onde você viaja, pode não haver estações de carregamento rápido o suficiente para atender às suas necessidades específicas, por isso os planos de viagem são importantes e você deve planejar sua viagem com cuidado.

O tempo de carregamento rápido da carga depende de muitos fatores, incluindo a temperatura da bateria, temperatura do ambiente e o tipo da estação rápida, aumentando o tempo de carregamento.

#### Advertência

- Por favor, use equipamento de carregamento rápido que atenda às normas GB / T 20234, GB / T 27930 ou IEC 61851, IEC 62196. Não fazer isso pode causar mau funcionamento ou incêndio, resultando em ferimentos graves ou morte.
- Por favor, leia atentamente as instruções de operação no dispositivo de carga antes de carregar rapidamente, para garantir que o plugue de carregamento rápido esteja conectado e travado, caso contrário, o veículo ou o equipamento de carga não funcionará corretamente.
- As crianças não estão autorizadas a carregar o veículo.
- Não insira ou desconecte o plugue de carga rápida durante o carregamento.
- Carregar ou parar de carregar deve estar em estrita conformidade com o processo de carregamento rápido da pilha de carregamento.
- Se houver fumaça na interface de carregamento, odor anormal ou fenômenos anormais no interior do veículo, pressione o botão de parada de emergência no posto de carregamento a tempo de interromper o carregamento e evacue o pessoal ao redor do veículo e descarte-o de acordo com os procedimentos relevantes locais.

#### Advertência

- Como o plugue de carga rápida é pesado, insira-o com cuidado o máximo possível para evitar danos ao veículo ou ao equipamento de carga.

#### Nota

- Quando estiver em carregamento rápido, tocar acidentalmente no botão de carga rápida pode fazer com que o carregamento pare e ele precise desconectar o plugue de carregamento para recarregar.

#### Nota

- Desligue o veículo, a multimídia e o painel. Não deixe nada ligado no momento em que for iniciar o carregamento. Mensagens de erro podem aparecer e o carregamento pode não ser iniciado. Após iniciar você pode ligar a multimídia.

## Processo de operação de carga rápida

- ① Estacione o veículo a uma distância adequada da estação de recarga rápida DC.
- ② Desligue o veículo, a multimídia e o painel. Não deixe nada ligado no momento em que for iniciar o carregamento. Após iniciar você pode ligar a multimídia.

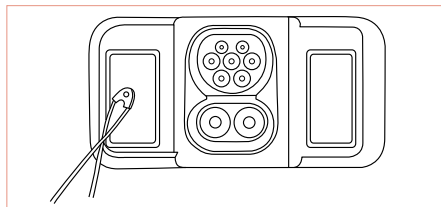

- ③ Pressione o botão para abertura da porta de carregamento no lado esquerdo do painel de instrumentos e abra a capa protetora superior e inferior das tomadas de carga.

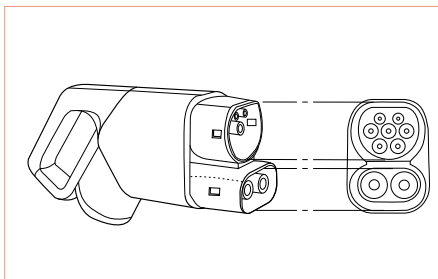

- ④ Remova o plugue de recarga da estação de carregamento rápido, em seguida, insira cuidadosamente nas duas tomadas do veículo a inferior/superior, não force a inserção.
- ⑤ Após o cabo estar conectado siga as instruções da estação de recarga que você estiver usando.
- ⑥ Alguns segundos após iniciar o carregamento, o indicador de carregamento localizado em cima do painel acenderá laranja acompanhado de um "bip" indicando a conexão, após alguns segundos o indicador mudará para cor verde acompanhado de dois "bip" indicando que o carregamento iniciou. Você pode acompanhar o carregamento na multimídia ou no aplicativo do smartphone\*

- ⑦ Quando o carregamento for concluído o indicador de carga piscará acompanhado de um "bip". Desative o carregamento na estação de recarga e o indicador vai se apagar, pressione o botão de desbloqueio na Smart key, aguarde alguns instantes e remova o plugue do veículo.
- ⑧ Faça o processo inverso para finalizar o processo.

### Advertência

- Antes de utilizar o carregamento rápido, verifique a tomada de carga rápida, procurando pela presença de detritos, pó, água, etc., se houver alguma anomalia, por favor não carregue. Por favor, retire a tomada de carga rápida e limpe a região antes de carregar o veículo.
- Antes de carregamento rápido, por favor, verifique a tomada de carregamento rápido para danos, trincas e ferrugem. Se qualquer um dos itens acima acontecer, entre em contato com uma concessionária autorizada JAC Motors e não faça o carregamento.

## Modo de carregamento lento

São disponibilizados 2 modos de carregamento - Normal e Macrobian (longevidade).

## Carregamento normal

Por padrão, o veículo utiliza o carregamento lento do tipo Normal. Também é possível alterar outros modos de carregamento através da multimídia da seguinte forma.

- 1 Entre na interface multimídia "Charging" e selecione "Normal Charging".

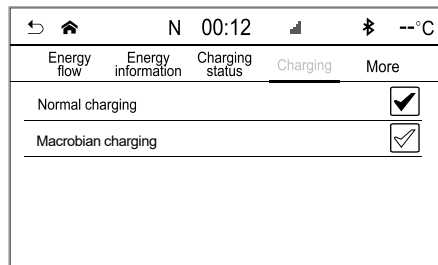

- 2 Entre no modo de carregamento normal, a interface irá exibir o modo de carregamento, corrente de carga e tensão e outros.

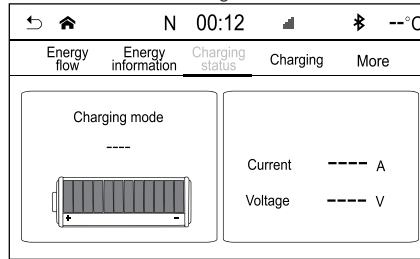

## Carregamento de longevidade (Macrobian)

Carga de longevidade carrega a bateria de energia cerca de 80%, prolongando a vida útil da bateria. O tempo de carregamento e a autonomia serão mais curtos do que o modo de carregamento normal.

- 1 Entre na interface multimídia "Charging" e selecione "Macrobian Charging".

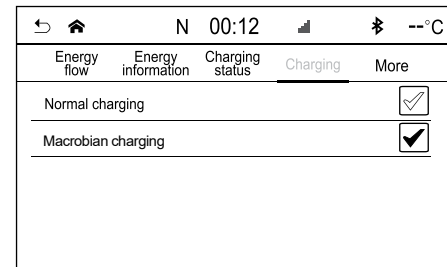

- 2 Entre no modo de carregamento normal, a interface exibirá o modo de carregamento, corrente de carregamento, voltagem e outras informações.

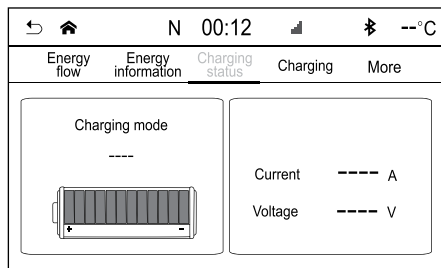

### Nota

- Recomenda-se usar frequentemente o modo de carregamento de longevidade para carregar o veículo, o que pode prolongar a vida da bateria.

## Indicador de carga

O indicador de carregamento fica na parte superior central do painel de instrumentos, próximo do parabrisa dianteiro. Indica o estado de carregamento.

No. Serial	Status da luz indicadora	Função
1	Luz laranja	Conexão realizada
2	Luz verde	Em carregamento
3	A luz verde pisca por 1 minuto	Carregamento completo
4	Apagada	Carregamento completo / sem carga
5	A luz amarela pisca por 2 minutos	Tempo de carga
6	Luz amarela pisca	O ar condicionado remoto está ligado
		A bateria de energia carrega automaticamente a bateria de chumbo-ácido de 12V



## Guia de solução de problemas de carregamento

Sintoma	Possíveis razões	Possíveis soluções
O carregamento não pode ser realizado	Sem energia	Pressione o interruptor de energia para desligar
	A bateria de energia está cheia	Quando a bateria está cheia, não é possível continuar carregando; quando a bateria estiver cheia, o carregamento será interrompido
	A temperatura da bateria de energia está muito alta ou muito baixa	Confirme a temperatura da bateria. Se o painel de instrumentos mostrar que a temperatura da bateria está muito alta ou muito baixa, ela não poderá ser carregada até que a temperatura da bateria atinja o intervalo apropriado antes de carregar
	Fonte de alimentação de baixa tensão de 12V está anormal	Se a fonte de alimentação de baixa tensão de 12V é anormal (como subtensão ou sobretensão), ela não pode ser carregada
	Veículos ou o pilar de carregamento podem estar com defeito	Confirme se a luz de falha no painel de instrumento está acesa; se aceso, por favor, pare de carregar e entre em contato com uma concessionária autorizada JAC Motors; confirmar se há uma falha no pilar de carregamento
Falha na carga lenta	Pilar de carregamento ou rede elétrica sem energia	Verifique se há falha de energia. Verifique se o disjuntor de saída está desligado
	O plugue de carregamento de energia doméstica não está conectado corretamente	Certifique-se de que o plugue de carregamento esteja corretamente conectado à tomada da fonte de alimentação doméstica
	O plugue de carregamento não está conectado corretamente	Confirme se o plugue de carregamento está conectado corretamente



Sintoma	Possíveis razões	Possíveis soluções
O carregamento remoto não pode ser realizado. (* se equipado)	Nenhuma conexão de comunicação com o veículo	Certifique-se de que sua localização atual tenha um sinal de comunicação e que o carregamento remoto não seja possível se o cliente do telefone não puder se conectar à rede.
		Verifique se o veículo está em uma área coberta por sinais de rede
Interrupção de carga lenta	Nenhuma fonte de alimentação	Verifique se há falha de energia. Verifique se o disjuntor de saída está desligado
	Interrupção da conexão do cabo de carregamento	Confirme se a conexão do cabo de carregamento está interrompida.
	Tempo restante para finalizar o carregamento	Reconecte o cabo de carregamento e continue o carregamento; ou selecione "Charge Now" no software do seu aplicativo para dispositivos móveis.
	A temperatura da bateria de energia está muito alta ou muito baixa	Confirme a temperatura da bateria. Se a tela LCD mostrar que a temperatura da bateria está muito alta ou muito baixa, ela não poderá ser carregada até que a temperatura da bateria atinja o intervalo apropriado antes de carregar.
Falha de carga rápida	A conexão do plugue de carga rápida não está correta, ou não está totalmente inserida, ou o plugue mecânico do plugue de carregamento não está travado	Verifique se o plugue de carregamento está conectado corretamente e confirme se o bloqueio mecânico do plugue de carregamento está corretamente travado.
	Nenhuma fonte de alimentação	Verifique se há falha de energia.
Interrupção de carga rápida	Interrupção da fonte de alimentação	Verifique se a energia do pilar de carga rápida foi interrompida.
	Pressione o botão do plugue de carregamento	Reconecte o plugue de carregamento
	A temperatura da bateria de energia está muito alta ou muito baixa	Confirme a temperatura da bateria. Se a tela LCD mostrar que a temperatura da bateria está muito alta ou muito baixa, não será permitido carregá-la até que a temperatura da bateria atinja o intervalo apropriado antes de carregar.
Falha ao retirar o plugue de carga lenta do lado do veículo	Não destravado	Pressione destravar na chave inteligente para desbloquear o botão
	Falha de bloqueio eletrônico de carga lenta	Abra o capô frontal, puxe o dispositivo de emergência da trava eletrônica na posição da porta de carregamento

### Período de Amaciamento

Durante o período inicial quando um veículo estava na estrada, o grau de desgaste das várias partes do veículo foi muito maior que aquele após execução. O efeito desse processo de execução depende principalmente da condição de condução inicial de 3,000 km.

Aqui estão algumas experiências que valem a pena ao dirigir dentro de 3,000 km:

- Não pressione o pedal do acelerador até o final.
- A velocidade deve ser mantida a 60 km/h.
- Evite o carregamento total e não sobre-carregue o veículo.
- Não use veículos novos para puxar outros veículos.

### Precauções ao Conduzir

#### Antes de entrar no veículo

1. Certifique-se de que o cabo de carregamento está retirado.
2. Certifique-se de que a tampa de carregamento está fechada (especialmente na chuva e na neve).
3. Certifique-se de que todas as janelas, espelhos interiores e exteriores, lâmpadas e luzes estão limpas e funcionando apropriadamente.
4. Certifique-se de que não há vazamento de líquido na parte inferior do veículo e nenhum obstáculo em volta dele.
5. Certifique-se de que a pressão de inflação do pneu está normal e não há arranhões na superfície do pneu.

#### Nota

- Se o veículo for colocado em espera por um longo período. Antes de entrar no veículo, verifique se os terminais da bateria de armazenamento de chumbo-ácido na cabine dianteira estão conectadas ao feixe de energia.

### Antes da condução

1. Certifique-se de se familiarizar com o veículo e com métodos seguros de operação.
2. Ajuste o assento para uma posição confortável.
3. Ajuste o espelho retrovisor interior e exterior do veículo.
4. Certifique-se de que todos os ocupantes no veículo estão com os cintos de segurança afivelados.
5. Pressione o botão de partida para ligar o veículo e verifique se há alguma luz de alerta acesa.
6. Verifique se a bateria de energia é suficiente.
7. Medidor de bateria de energia, indicando a energia atual da bateria. Por favor avaliar se o veículo pode alcançar o destino de acordo com nível de bateria de energia. Se a bateria de energia estiver baixa, favor carregá-la assim que possível.

#### Advertência

- Itens descartados no painel de instrumento ou nichos obstruirão a linha de visão, e podem também colidir e atingir passageiros em uma frenagem repentina ou colisão causando lesões pessoais ou danos ao veículo. Limpe-o antes de conduzir.

## Interruptor de partida

O veículo é equipado com um sistema sem chave, ou seja, quando a chave inteligente estiver na área de detecção do veículo, o motorista não precisa de uma chave mecânica após entrar no veículo. O veículo pode ser iniciado pressionando o interruptor de partida no painel.

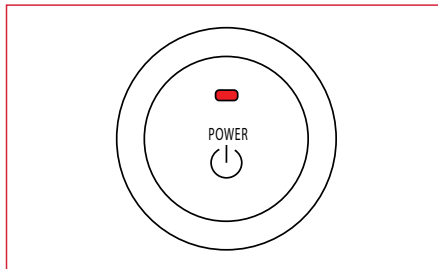

## Comutação do estado de energia

Carregue a chave inteligente no veículo, selecione a marcha na posição N, não pise no pedal do freio;

- Pressione o interruptor, o estado de energia é alterado para ACC.
- Pressione o interruptor novamente, o estado de energia é alterado de ACC para ON; Pressione o interruptor novamente, o estado de energia altera de ON para OFF, o veículo será desligado.

### Nota

- Quando o estado de energia é ACC, ON, o indicador do interruptor de arranque fica âmbar;
- Quando a posição do câmbio selecionada não é a posição N, a ACC não pode ser alterada para OFF.

### ⚠ Advertência

- Não coloque o veículo no câmbio ACC por muito tempo, ou isso levará a 12 v de perda de bateria de chumbo-ácido.

## Uma chave de partida

Carregue a chave inteligente no veículo, selecione a marcha para estar na posição neutra, e pressione o pedal do freio;

- Após o indicador do interruptor ficar verde, pressione o interruptor e libere o interruptor a tempo após a partida.

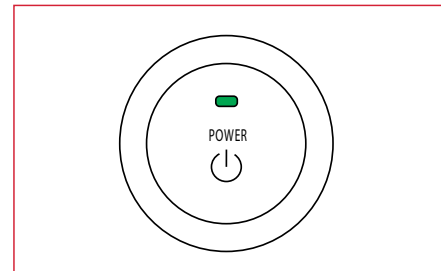

## Partida de Emergência

Selecione a marcha na posição N. Não pise no pedal do freio e pressione e segure o interruptor de alimentação por aproximadamente 15 segundos para dar a partida no veículo.

### Advertência

- Uma partida de chave não pode funcionar nas situações a seguir:
  - A chave está fora do veículo;
  - A potência de bateria da chave inteligente é baixa demais;
  - Há instalações próximas que liberam ondas eletromagnéticas, como torres de TV, estações de energia, estações de rádio etc.;
  - A chave inteligente está em contato com ou coberta por um objeto de metal;
  - A chave inteligente é colocada no canto do veículo.
- Quando a potência da chave inteligente estiver baixa, use a antena de backup para dar a partida no veículo. Quando a potência estiver na parte inferior, coloque a chave inteligente no painel de bordo (o primeiro porta-copos dianteiro) e segure o pedal do freio até que a lâmpada do indicador do interruptor de arranque fique verde. Pressione o interruptor de arranque e libere o interruptor de arranque imediatamente após a partida.

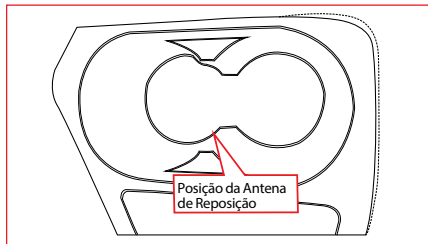

## Desligamento do Veículo

Pressione o interruptor de alimentação para desligar após o veículo estar parado.

## Desligamento de Emergência

Pressione o interruptor de alimentação 3 vezes continuamente dentro de 3 segundos para desligar em uma emergência.

### Advertência

- Quando o veículo estiver correndo, não é permitido pressionar o interruptor de alimentação, ou isso travará o volante, causando um acidente e ferimentos graves.

## Indicação de alarme do sistema PEPS

Sobre a operação do sistema PEPS, você pode verificar as instruções relevantes no instrumento.

### A chave foi esquecida dentro do veículo.

Lembrar o motorista de travar o veículo quando ainda houver uma chave no veículo. Retire a chave do veículo. Se a chave não for retirada do veículo, o veículo pode ser travado pressionando o botão de travamento na outra chave, mas a função de entrada sem chave não pode ser usada nesse momento.

### Desligue o interruptor de alimentação antes de sair do veículo.

Lembrar o motorista de verificar se o veículo não está desligado. Desligue a energia e saia do veículo.

### Chave fora do veículo

Lembrar o motorista de que a chave foi retirada do veículo. Recupere a chave. Caso contrário, a operação normal do veículo será afetada.

### Chave não identificada

Lembrar o motorista de que a chave não foi encontrada; favor verificar a posição da chave e colocar a chave no local onde não é blindado.



### **Aviso de chave com pouca potência**

Lembrar o motorista de que a potência da bateria da chave é baixa; favor trocar a bateria.

### **A ESCL (Trava da Coluna da Direção Eletrônica) não está desbloqueada. Gire o volante e tente novamente.**

Lembre o motorista de que o trinco da ESCL está preso e não destravado. Gire o volante levemente e então pressionar o botão de partida novamente. A trava do volante pode somente ser liberada.

### **Pressione o pedal do freio para dar a partida.**

Para lembrar o motorista de que ele quer dar a partida no veículo, ele deve primeiro soltar o pedal do freio, e então pressionar o botão de partida para dar a partida no veículo.

### **A ESCL não está travada, favor girar o volante.**

Quando o fornecimento de energia é desligado, o veículo é fechado para abrir. Se a ESCL não estiver travada, um alarme será dado. A causa possível é que a lingueta da trava esteja presa e não estourou quando a trava estiver travada. Nesse ponto, o motorista precisa girar o volante para garantir que a ESCL está travada.

### **Falha destravada da ESCL, pressione o botão de partida.**

Lembre o motorista de que a ESCL atual não está travada e o volante não pode ser girado. Para destravar a trava, pressione o interruptor de arranque novamente para acionar o destravamento da ESCL.

### **A restrição ESCL pode também iniciar "N" vezes, favor verificar e levar a uma concessionária autorizada JAC Motors para reparo a tempo.**

No ciclo de condução anterior, havia uma velocidade incomum da roda.

O sistema PEPS registrará a falha.

Quando o estado de energia é alterado para ACC, o motorista é instruído para o número de partidas restantes. Dirija-se até uma concessionária autorizada JAC Motors quando oportuno para verificar o estado do sinal de velocidade da roda e ESC e repare-os.

### **Repare a falha ESCL quando oportuno para a oficina 4S.**

Lembre o motorista de que há algo errado com a ESCL ou a conexão de feixe de ESCL. É necessário ir à uma concessionária autorizada JAC Motors para inspeção e manutenção a tempo.

### Condução

#### Partida no veículo

- Quando o pedal do freio não é pressionado, o interruptor de alimentação é pressionado uma vez e o veículo é colocado na posição ON. A luz indicadora do instrumento e alguns dos indicadores que precisam ser verificados automaticamente ligam e a baixa tensão e alta tensão do veículo são conectadas.
- Pise no pedal do freio, pressione o interruptor elétrico, a luz de prontidão do instrumento acende, o veículo está no estado de condução.

#### Advertência

- Não pressione o interruptor de energia continuamente.

#### Nota

- Se você pressionar o pedal de freio, pressione o interruptor de energia, se a luz READY não aparecer, por favor, reinicie.
- Antes de dirigir, verifique o medidor da bateria de energia do instrumento ou verifique a quilometragem remanescente de referência exibida no MP5 para confirmar se a bateria de energia pode atender à demanda de direção. Se a carga da bateria for insuficiente, por favor, carregue-a a tempo.

### Condução

1. Solte o pedal do freio e permaneça imóvel, mude a marcha de N para D; o instrumento e o MP5 mostram "D".
2. Abaixar o interruptor de estacionamento.
3. Solte o pedal do freio, o veículo começou a se arrastar; pedal de acelerador leve, o veículo começou a ser conduzido.
4. Se acelerar, diminua gradualmente o pedal do acelerador; se houver velocidade uniforme, mantenha o pedal do acelerador em um certo grau de abertura.
5. Se estiver freando, pressione o pedal do freio.
6. Em caso de inversão, pressione o pedal do freio até que o veículo estacione e permaneça parado; o deslocamento para o bloco N, pressione o botão de bloqueio do bloco R, enquanto empurra para frente a alavanca de mudança, o deslocamento para o bloco R; soltar o pedal de freio, o veículo começou a se arrastar, acender o pedal do acelerador, o veículo começou a se inverter.
7. Se o modo ECO for usado, pressione o botão ECO no grupo de interruptores no lado esquerdo do painel de instrumentos para exibir "DE" no instrumento e no MP5. Neste momento, o pedal do acelerador pode ser usado para acelerar, desacelerar, deslizar e recuperar energia. Quando em aceleração, o pedal do acelerador é necessário para um certo grau de abertura; quando diminuir

a velocidade, solte lentamente o pedal do acelerador, menor a abertura do pedal, a desaceleração será mais forte e o veículo terá maior recuperação de energia. Quando na frenagem de emergência, você ainda precisa pressionar o pedal do freio.

### Advertência

- Não dirija o veículo após consumir álcool.
- O movimento acidental do veículo pode resultar em ferimentos graves.
- Quando for alterar entre as marchas, não pressione de maneira nenhuma o pedal de aceleração, para evitar deslocamento e evitar que o veículo fique fora de controle.
- Ao mudar de marcha ou estacionar, observe a exibição das informações no medidor ou MP5, para confirmar se você está na posição desejada.
- Por favor, não pressione o pedal do freio e o pedal do acelerador ao mesmo tempo.
- A frenagem de emergência deve ser evitada durante a condução do veículo.
- O veículo deve ser desacelerado tanto quanto possível durante manobras e em curvas fechadas.
- Por motivos de segurança, não escale declives íngremes.
- O veículo está no estado de prontidão e bloqueia a posição na posição D ou R, certifique-se de pisar no pedal do freio ou puxar o interruptor de estacionamento, caso contrário o veículo irá se movimentar na via; Se você deixar o veículo, certifique-se de ativar o freio de estacionamento e colocar a marcha na posição N.

- Para estacionamento em rampa, não pise no pedal do acelerador para parar o veículo, você pode pisar no pedal do freio ou apertar o freio de mão do veículo para manter o veículo imóvel.
- O veículo possui um sistema de auxílio em rampas ativa, para iniciar a função auxiliar, quando o veículo estiver na subida, solta o pedal de aceleração, pise no pedal de freio, e ao desejar sair, solte o pedal de freio e acelere devagar para iniciar uma condução suave.
- Evite trafegar em enchentes; se precisar passar pela superfície da água, a profundidade dentro da água não deve exceder a borda inferior do veículo com condução em baixa velocidade.
- Não abra a tampa dianteira quando o veículo estiver em condição na chuva.
- No processo de condução do veículo, se a parte inferior do veículo tiver arranhões graves, entre em contato com uma concessionária autorizada JAC Motors.



## Nota

- O veículo tem uma função de marcha lenta, ou seja, quando o veículo está no estado READY (PRONTO), a marcha está na faixa D ou na faixa R, o pedal do freio é liberado, o freio de estacionamento é liberado e o veículo se arrasta enquanto o pedal de aceleração ainda não estiver pressionado.
- Durante o arranque ou a condução do veículo, a bomba de vácuo na cabina da frente funcionará de forma intermitente e a bomba de vácuo emitirá um som de “zumbido”. Isto é um fenômeno normal.
- Acelerar de maneira rápida o veículo com frequência pode diminuir a potência, isto é um fenômeno normal.
- Durante a condução, carregue assim que possível se os medidores da bateria de energia (SOC) for inferiores a 15%, o indicador de estado de carregamento estiver ligado e a quilometragem restante for de aproximadamente 20 km. Se a carga da bateria (SOC) for inferior a 10%, o medidor de energia da bateria exibir “-” e a bateria estiver prestes a acabar, você deve carregar o mais rápido possível.

## Condução do veículo

### Controle de cruzeiro

#### Botão de controle de cruzeiro

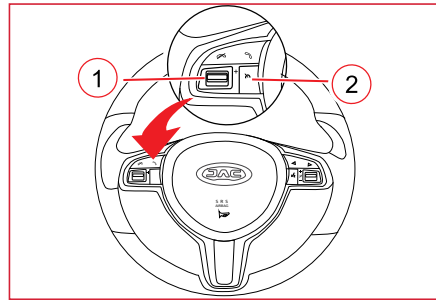

1. Botão de controle de cruzeiro RES / +:

Ao empurrar a roda giratória para cima é possível retornar à velocidade original ou acelerar o veículo.

Cancelamento de cruzeiro: pressione o botão de cancelamento de cruzeiro para cancelar o controle de cruzeiro SET/-: Ao empurrar a roda giratória para baixo é possível retornar a velocidade inicial ou desacelerar o veículo.

2. Interruptor de cruzeiro

Pressione a chave para ligar ou desligar o sistema de controle de cruzeiro, e na tela do grupo de instrumentos, a luz indicadora verde ou branca acende.

## Indicador de CCS

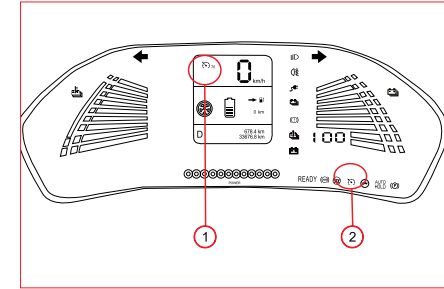

① Definição de CCS

② Indicador de CCS

Quando o sistema de controle de cruzeiro está ligado, as luzes indicadoras ficam brancas; Quando o sistema de velocidade de cruzeiro é ativado, a luz indicadora fica verde.



### Sistema de controle de cruzeiro

O sistema de controle de cruzeiro permite que veículo corra em qualquer velocidade de 30 km/h a 120 km/h, e a velocidade pode desviar da velocidade de cruzeiro definida em subida ou descida.

#### Advertência

- Não use o controle de cruzeiro nas situações a seguir:
  - Em condições de trânsito como congestionamentos;
  - Condição de estrada que não permite uma velocidade fixa;
  - Estradas nevadas, molhadas e escorregadias;
  - Em ambientes multicanal e íngremes;
  - Em áreas com vento.

### Partida:

Pressione o interruptor de cruzeiro no volante multifunções. O indicador de cruzeiro no grupo de instrumentos será branco brilhante. A velocidade da última configuração de cruzeiro será exibida na parte esquerda superior do velocímetro. Acelere para a velocidade solicitada (quando a velocidade for  $\rightarrow$  30 km/h), aperte o botão de controle de cruzeiro, empurre a roda de rolagem na direção SET/-, a velocidade atual será a velocidade de cruzeiro definida; quando o indicador de cruzeiro no grupo de instrumentos tem luz verde e o veículo mantém essa velocidade, o pedal do acelerador pode ser liberado. Pressionar o pedal do acelerador aumentará a velocidade do veículo. Quando o pedal do acelerador é liberado, ele retornará à velocidade definida anteriormente.

### Para aumentar a velocidade de definição do controle de cruzeiro, você pode realizar quaisquer dos procedimentos a seguir:

Gire o cilindro para cima (para a direção RES/+) e segure. O veículo acelerará e você poderá liberar o cilindro quando o veículo alcançar a velocidade desejada. Quando você girar bruscamente e repetidamente o cilindro para cima (para a direção RES/+), cada vez que você girar o cilindro dessa forma, a velocidade de cruzeiro aumenta em 1.0 km/h.

### Para reduzir a velocidade de definição do controle de cruzeiro, você pode realizar quaisquer dos procedimentos a seguir:

Gire a roda para baixo (para a direção SET/-) e segure. O veículo desacelerará gradualmente e liberará o cilindro quando a velocidade desejada for alcançada. Quando você girar bruscamente e repetidamente o cilindro para cima (para a direção SET/+), cada vez que você girar o cilindro dessa forma, a velocidade de cruzeiro diminuirá em 1.0 km/h.

## Instruções de Condução

### Para cancelar o controle do cruzeiro, realize um dos procedimentos a seguir:

Pressione o pedal do freio. Solte o pedal do freio. Pressione o interruptor de cancelamento no volante multifunções puxar o interruptor EPB para a marcha neutra. Em quaisquer das operações acima, o controle de cruzeiro pode ser liberado e a luz indicadora de cruzeiro altera de verde para branco, mas o sistema não desligará. Para retomar o controle de cruzeiro, faça o seguinte: Quando a velocidade do veículo for maior que 30 km/h, pressione brevemente RES/+ para retomar o controle de cruzeiro; Para limpar a memória do controle de cruzeiro, pressione o interruptor de cruzeiro ou desligue o veículo, e a memória de velocidade da configuração do controle de cruzeiro será limpa. Ele precisa ser restaurado da próxima vez que for ligado.

## Frenagem

### Sistema de frenagem

O freio do veículo adota um sistema de frenagem hidráulico de circuito duplo. Se um dos circuitos de frenagem falha, o outro circuito pode ainda frear, mas a distância de frenagem aumentará. O sistema de frenagem do veículo também tem uma função de recuperação de energia. Quando a energia é recuperada e o veículo estiver na marcha D, ao deslizar ou frear, a energia cinética é convertida em energia elétrica, que é carregada na bateria de energia para recuperar energia e melhorar a autonomia do veículo. Quando desacelerar e parar, isso é alcançado pressionando o pedal do freio. A recuperação de energia só desempenha um papel auxiliar.

#### Advertência

- O veículo está sendo conduzido em uma área escorregadia e deve ser cuidadosamente freado ou acelerado. Se você acelerar ou frear de repente, isso pode fazer com que a roda deslize e cause um acidente.

- Ao conduzir em sal (para descongelar), se o pedal do freio não estiver solto por um bom tempo, o efeito de frenagem será atrasado. Limpe a camada de sal no freio.
- A distância de frenagem variará dependendo da estrada (estrada de terra ou piche), condições de estrada (molhada, seca, com gelo), superfície do pneu, condição de freios, peso do veículo, e força de frenagem, então é muito importante manter uma distância suficiente com outros veículos.
- Não freie frequentemente, caso contrário os freios superaquecerão e não resfriarão a tempo, acelerando o desgaste.
- Quando o veículo faz curva, a velocidade do cruzeiro diminui, e se as curvas são muito grandes, o cruzeiro é automaticamente desligado.

## Sistema de Frenagem Antitravamento (ABS)

A função do ABS é evitar o travamento da roda durante frenagem de emergência ou frenagem em estradas molhadas, ajudando o motorista a manter o controle da direção e prevenir o veículo de deslizar ou correr.

### Advertência



- O ABS não altera o tempo que leva para os freios se engajarem, nem tão pouco necessariamente encurta a distância de frenagem. Mesmo com o ABS, a distância de frenagem suficiente do veículo deve ser definida.

### Nota

- Dê a partida no veículo e a luz de alerta de falha do ABS no instrumento ilumina o autoteste. No evento de mal funcionamento, a luz de alerta de falha do ABS permanecerá ligada. Nesse momento, o veículo pode ainda ser freado. Por favor entrar em contato com uma concessionária autorizada JAC Motors a tempo.
- Quando o ABS estiver em operação, o motorista sente a vibração do pedal do freio e ouve a vibração do freio, o que é normal.
- Em caso de frenagem de emergência, o pedal do freio deve ser pressionado até o final e mantido para obter o melhor efeito de frenagem.

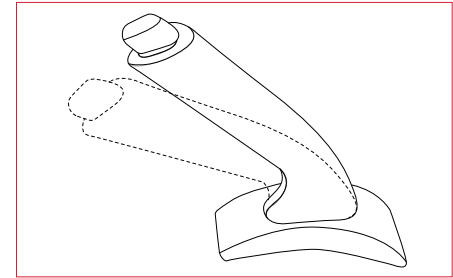
## Alavanca de Freio de Estacionamento



A alavanca de freio de estacionamento está localizada entre os assentos frontais. Ao estacionar, puxe a alavanca de estacionamento, a luz indicadora de estado de estacionamento  instrumento será ligada. Ao liberar a alça de estacionamento, puxe a alça de estacionamento para cima levemente, pressione o botão de travamento, e então a abaixo. O indicador de estado de estacionamento  no indicador sai.

### Frenagem de Estacionamento Eletrônico (EPB)

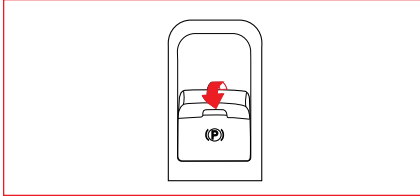

Quando estacionar, pressione o botão EPB, o indicador de status de estacionamento (ⓘ) acende. Libere o freio de estacionamento eletrônico. Ligue o interruptor de alimentação e o coloque na engrenagem "ON". Segure o pedal do freio e pressione o botão estacionamento eletrônico. As luzes indicadoras e o indicador de status de estacionamento "ⓘ" do grupo de instrumentos ambos saem, indicando que o estacionamento eletrônico está liberado.

#### Advertência

- Antes de conduzir, certifique-se de que a trava de estacionamento esteja completamente liberada. Se o pedal do freio falhar ou uma emergência ocorrer, o botão de EPB pode ser puxado para frear a roda traseira.

### Função de Desligamento Automático de Freio de Estacionamento Eletrônico\*

A Função de Desligamento Automático de Estacionamento Eletrônico significa que quando o veículo dá a partida, se a potência de saída do motor é suficiente, o sistema desliga automaticamente o estacionamento eletrônico e o veículo corre imediatamente. A Função de Desligamento Automático de Estacionamento Eletrônico torna mais fácil ao veículo dar a partida em inclinação e previne o veículo de deslizar.

Condições para usar a função de desligamento automático de freio de estacionamento:

- A porta lateral do motorista está fechada
- O cinto de segurança do motorista está afivelado
- O veículo está no estado READY (PRONTO)
- O veículo está na marcha D
- Pressione o pedal do acelerador e a potência do veículo garante que nenhum deslizamento ocorrerá dessa vez.

### **Advertência**

- No estado "READY" do veículo, o câmbio é definido para D ou R, o pedal do freio é liberado, e o veículo deslizará.
- Quando a bateria de chumbo-ácido de 12V estiver baixa, o estacionamento eletrônico não pode ser desligado. Use impulso.
- Quando o estacionamento eletrônico estiver ligado e desligado, a pinça traseira será presa ou liberada e ruído pode ser gerado. Isso é normal e não é uma falha no sistema.
- Nunca use a área frontal do botão de freio de estacionamento como um porta-luvas para prevenir que pequenos objetos, como moedas, encostem e danifiquem outros botões.
- A Função de Desligamento Automático de Estacionamento Eletrônico não pode exceder o limite físico de fixação da estrada e atenção especial é exigida em estradas molhadas.
- A Função de Desligamento Automático de Estacionamento Eletrônico não substitui a atenção do motorista.

### **Nota**

- Ao estacionar em uma estrada plana, se você se esquecer de estacionar o seu veículo, o veículo estacionará automaticamente após você abrir a janela principal do motorista ou o veículo ser desligado.

### **Função AUTO-HOLD**



O sistema só entra em funcionamento com os cintos afivelados e as portas fechadas. O Auto Hold impede o veículo de se deslocar acidentalmente quando parado ou no momento de arrancar, a função trava os freios automaticamente, toda vez que o pedal do freio é pressionado por mais de 2 segundos.

Pressione o botão AUTO HOLD para ligar a função. A luz indicadora no painel de instrumentos se acende permanentemente. Quando o AUTOHOLD estiver atuando, a luz

verde piscará com intervalos de 1 segundo. Basta acelerar que a função para de atuar, porém permanecerá ligada e atuará novamente quando o freio for pressionado. Quando o AUTOHOLD estiver com defeito, a luz vermelha acenderá, entre em contato com a JAC Motors.

## Instruções de Condução

### Volante com direção elétrica

Pode fornecer assistência de direção ao motorista.

#### Advertência

- Ao conduzir ou estacionar, a direção continua reduzirá a assistência e o volante ficará mais pesado. Quando a temperatura do sistema de direção volta ao normal, a força do volante retornará ao normal.
- Ao girar rápido demais ou quando usa-lo frequentemente, é normal para o sistema soar um tom para evitar o superaquecimento do sistema de direção.
- A luz de alerta de falha do sistema de direção elétrica ligada, indica que o sistema de direção elétrica falhou e o volante pode ficar pesado. Entre em contato com uma concessionária autorizada JAC Motors.

### Giro de Emergência

Em situações de emergência, se não houver espaço de frenagem suficiente, a direção é mais eficaz do que a energia de frenagem para evitar pessoas ou obstáculos.

Mantenha o volante nas posições de 9 horas e 3 horas para girar rapidamente o volante, evitando obstáculos e retornando imediatamente. Esse tipo de emergência pode ocorrer a qualquer momento. Tenha cuidado ao conduzir e sempre mantenha os cintos de segurança afivelados.

### Deslizamento Lateral

O veículo pode sair do controle quando desliza. O motorista prudente tomara medidas apropriadas de acordo com condições de condução existentes e evitará acelerar de acordo com as condições de condução, evitando, assim, a maior parte do deslizamento lateral. Entretanto, deslizamentos podem ocorrer a qualquer momento. Há três tipos de métodos de deslizamento lateral e métodos de manuseio de veículo correspondentes:

1. Os freios deslizam para os lados e as rodas travarão. Seu veículo é equipado com ABS que ajuda a evitar o travamento das rodas.
2. Quando mudar a direção ou se afastar, a velocidade é rápida demais ou a volante vira muito, fazendo com que as rodas deslizem e percam a força de direção. Afrouxar o pedal do acelerador é a melhor maneira de lidar com o deslizamento lateral.
3. Deslizamento lateral por aceleração. Acelerar muito rápido faz com que a roda motriz deslize. Afrouxar o pedal do acelerador é a melhor maneira de lidar com o deslizamento lateral acelerado.

#### Advertência

- A aderência diminuirá se houver água, gelo, neve, areia ou outros detritos na superfície da estrada. Para garantir a segurança, diminua a sua velocidade.
- Ao conduzir em uma superfície escorregadia, evite mudanças repentinas de direção, aceleração ou frenagem.



### Capítulo 3 -Dirigindo com segurança

Assentos.....	3-2	Proteção de mulheres grávidas.....	3-11
Assentos dianteiros.....	3-2	Proteção do ferido.....	3-11
Assento dianteiro dos assentos da fileira frontal.....	3-3	Um cinto de segurança para cada.....	3-11
Regulagem do encosto do assento.....	3-3	Não se deite.....	3-11
Encosto de cabeça.....	3-4	Proteção dos cintos de segurança.....	3-11
Remoção do encosto de cabeça.....	3-5	Airbag.....	3-12
Instalação do encosto de cabeça.....	3-5	Airbags dianteiros.....	3-12
Cinto de segurança.....	3-5	Partes e função do SRS.....	3-13
Por que usar cintos de segurança?.....	3-5	Como funciona o SRS.....	3-13
Inspeção antes de dirigir.....	3-6	Situação em que o Airbag pode ser acionado:.....	3-14
Cinto de segurança pré-tensionado na primeira fila.....	3-7	Manutenção do sistema SRS.....	3-14
Apertar o cinto de segurança.....	3-7	Dirija cuidadosamente.....	3-14
Ajuste o cinto de segurança.....	3-7	Várias situações de condução.....	3-15
Desbloqueio de cinto de segurança.....	3-7	Rápido Vazamento do Pneu.....	3-15
Dispositivo de pré-tensionamento do cinto de segurança.....	3-8	Condução Noturna.....	3-15
Cintos de segurança de três pontos na fileira traseira.....	3-8	Condução na Cidade.....	3-16
Aperte o cinto de segurança.....	3-8	Conduzir por alagamentos e enchentes.....	3-18
Desbloqueio de cinto de segurança.....	3-8	Estacionamento em Rampas.....	3-19
Interface de assento de segurança para crianças.....	3-9	Condução no Inverno.....	3-19
Proteção de bebês ou crianças.....	3-9	Hipnose de rodovia.....	3-20
Proteção de crianças mais velhas.....	3-10		



### Assentos

O assento do veículo permite que você mantenha uma posição sentada confortável e ereta, maximizando a proteção proporcionada pelos materiais de absorção de energia no cinto de segurança e no assento. Os assentos dianteiros podem ser ajustados manualmente com quatro direções e o assento traseiro é um assento integral. Os assentos e o ajuste do assento também afetarão sua segurança.

#### Advertência

- Não deixe as crianças no veículo sem cuidar.
- Se o encosto estiver muito inclinado, pode causar ferimentos graves ou até mesmo a morte em uma colisão.
- Ajuste o assento do motorista na direção da frente para trás para permitir que você alcance o final com a perna facilmente estendida; tente mover o assento com o seu corpo para confirmar que ele está travado no lugar; ajustar o assento de volta para a posição vertical, o assento reclinável para trás inclinado, maior a probabilidade de lesões.
- Os cintos de segurança oferecem segurança máxima quando o encosto do

assento está na posição totalmente vertical. Quando o encosto estiver inclinado, os passageiros podem escorregar do cinto de segurança e causar ferimentos em um acidente, especialmente em uma colisão frontal.

#### Advertência

- Não toque no trilho móvel ao ajustar o assento para trás e para frente para evitar ferimentos.
- Quando o veículo está em funcionamento, o ajuste do assento do motorista pode fazer com que o veículo fique fora de controle. O movimento repentino do assento pode fazer com que você fique assustado ou sobrecarregado ou faça com que você pise em um pedal inconscientemente. Quando o veículo está parado, o assento do motorista pode ser ajustado.

### Assentos dianteiros

Encostos de cabeça dianteiros

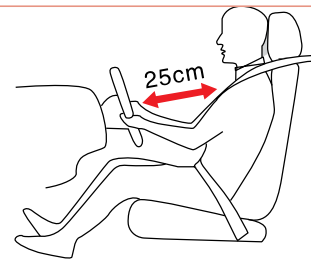
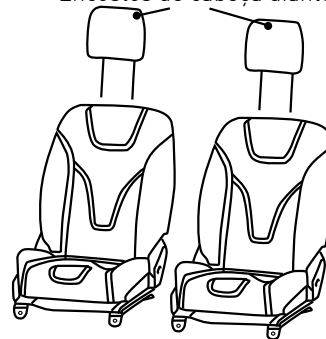

## Dirigindo com segurança

Para reduzir a possibilidade de lesão, recomendamos que:

- Use o cinto de segurança corretamente.
- O motorista deve estar a pelo menos 25 cm de distância do volante para garantir a operação completa do veículo sob a premissa, tão longe do assento do volante próximo ao assento do assento traseiro.
- Ajuste o encosto o máximo possível para ficar longe do painel de instrumentos. Se você se sentar muito perto do painel, poderá se machucar em caso de acidente.
- Os pés da tripulação podem ser confortavelmente colocados abaixo.

### Ajuste dos assentos dianteiros

Levante e prenda a alavanca na frente do assento para destravar o assento.

Deslize o assento até a posição desejada para soltar a alavanca. Por favor, tente mover o assento para trás e para frente para confirmar que o assento está travado no lugar.

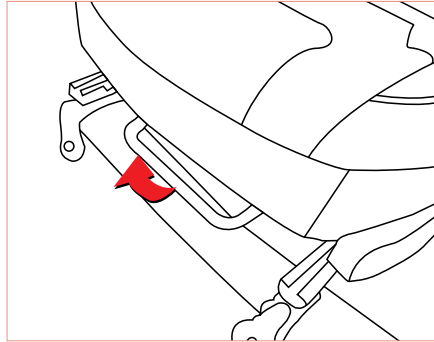

#### Nota

- Quando o veículo está em funcionamento, o ajuste do assento do motorista pode fazer com que o veículo fique fora de controle. O movimento repentino do assento pode fazer com que você fique assustado ou sobrecarregado ou faça com que você pise em um pedal inconscientemente. Quando o veículo está parado, o assento do motorista pode ser ajustado.

### Regulagem do encosto do assento

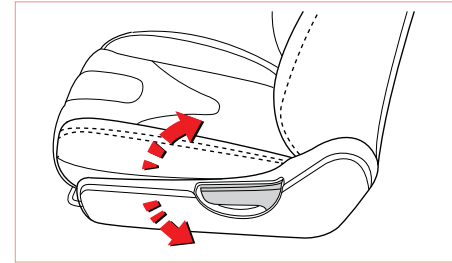

Etapas para ajustar o encosto do assento:

1. Levante a alavanca de ajuste e ajuste o encosto para a posição desejada.
2. Solte a alavanca de operação e ajuste o encosto para garantir que o encosto esteja travado.
3. Puxe a alça de ajuste para restaurar o assento de volta à posição vertical.

### Dispositivos de segurança

#### Nota

- Quando o veículo está em funcionamento, é proibido ajustar o assento do motorista.
- Quando você retornar o assento para onde o veículo estava percorrendo, certifique-se de confirmar que o encosto está no local correto e travado.

#### Nota

- O ajuste do encosto permite que os passageiros de diferentes tamanhos ajustem o encosto e ajudem a fixar o cinto de segurança de acordo com o conforto. Além disso, os passageiros podem relaxar deitando o encosto enquanto estacionados.

### Encosto de cabeça

#### Advertência

- A altura do encosto de cabeça deve ser ajustada de acordo com a altura do passageiro e a posição da cabeça em conformidade. Os encostos de cabeça e os cintos de segurança devidamente ajustados proporcionam uma proteção eficaz para os passageiros. Antes de conduzir, certifique-se de que cada passageiro com encostos de cabeça ajustáveis repousa a cabeça corretamente no encosto de cabeça.
- O posicionamento incorreto do encosto de cabeça pode reduzir a funcionalidade do encosto de cabeça e resultar em ferimentos graves em uma colisão.

1. Encosto
2. Ranhura de ajuste
3. Botão de travamento
4. Haste de fixação

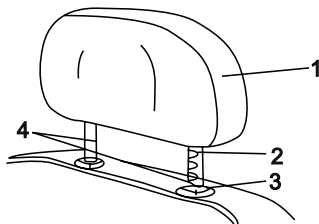
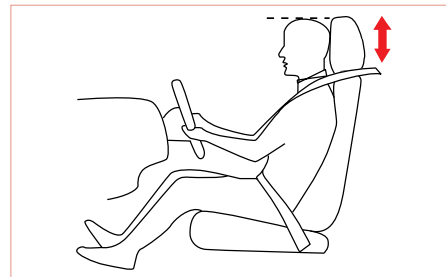

## Dirigindo com segurança

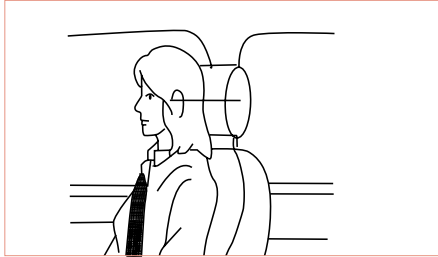

Segure a lateral do seu encosto de cabeça com a mão e mova o encosto de cabeça para cima ou para baixo para ajustar a altura do encosto de cabeça de modo que o topo fique o mais próximo possível da sua cabeça. Isso reduz a chance de lesão no pescoço durante uma colisão.

Subir: Puxe para levantar e ajustar o encosto de cabeça.

Descer: Enquanto pressiona o botão de bloqueio, pressione o encosto de cabeça.

### Nota

- Ajuste o encosto de cabeça de acordo com a sua altura para que o encosto de cabeça fique o mais próximo possível da cabeça do passageiro e a altura do encosto não seja inferior à altura dos olhos para garantir que a cabeça está bem apoiada.

## Remoção do encosto de cabeça

1. Puxe o encosto de cabeça até a sua posição máxima.
2. Pressione o botão de bloqueio.
3. Puxe o encosto de cabeça para fora do assento.
4. Guarde os encostos de cabeça no lugar para garantir que eles não sejam perdidos.

## Instalação do encosto de cabeça

1. Com o encosto de cabeça voltado para a direção correta, alinhe a haste com o orifício de montagem no assento.
2. Enquanto pressiona o botão de bloqueio, pressione o encosto de cabeça.

### Nota

- Reinstale o encosto de cabeça e ajuste-o na posição correta antes de dirigir.

## Cinto de segurança

Para sua segurança e seus passageiros, existem cintos de segurança em todos os assentos do veículo. O sistema de cinto de segurança também inclui um indicador do cinto de segurança no painel de instrumentos para alertar o motorista para apertar o cinto de segurança.

## Por que usar cintos de segurança?

- O cinto de segurança é o dispositivo de segurança mais eficaz para adultos e crianças mais velhas.
- Os cintos de segurança colocam você em contato com seu veículo e, portanto, protegem os recursos inerentes de segurança do seu veículo.
- Isso ajuda a reduzir o risco de colisão com itens no veículo e outros passageiros.
- Evita o risco de ser expulso do veículo em caso de acidente.
- Em caso de acidente, sentar-se corretamente em seu cinto de segurança, sentar-se direito no assento, descansar no encosto do assento e colocar os pés no chão pode reduzir significativamente a probabilidade de lesão ou morte em um acidente.
- O uso inadequado dos cintos de segurança pode resultar em ferimentos graves ou morte em uma colisão.

Os cintos de segurança não garantem que você estará completamente protegido toda vez que bater. No entanto, na maioria dos casos, os cintos de segurança reduzem o risco de lesões graves.



### Advertência

- Um cinto de segurança é para uma pessoa só.
- As crianças só podem sentar na fileira de trás e usar cadeiras de criança.
- Para proteger você e seus passageiros de lesões acidentais, todos os passageiros devem usar cintos de segurança enquanto dirigem.
- Ao usar o cinto de segurança, tome o princípio do conforto, mas tente melhor apertá-lo e não torcê-lo, de modo a alcançar a proteção do projeto. Cintos de segurança soltos reduzirão muito o efeito protetor no usuário.
- Os cintos de segurança oferecem segurança máxima quando o encosto do assento está na posição totalmente vertical. Quando o encosto estiver inclinado, os passageiros podem escorregar do cinto de segurança e causar ferimentos em um acidente, especialmente em uma colisão frontal.
- Verifique se o cinto de segurança está fragmentado, danificado e se as peças de metal estão deformadas, caso contrário, deve ser substituído.

- Após um acidente, todos os cintos de segurança usados devem ser substituídos, mesmo que tenham boa aparência e não possam mais ser usados.
- Por favor, não desmonte ou conserte o sistema do cinto de segurança. Entre em contato com a concessionária autorizada JAC Motors para o funcionamento do cinto de segurança. Ao mesmo tempo, deve evitar-se que o cinto de segurança seja utilizado por outros fins ou danificado pela porta e pela dobradiça do assento.

### Nota

- Use o cinto de segurança corretamente antes de dirigir, mesmo no trânsito urbano. Passageiros na fila traseira não são exceção. As mulheres grávidas também devem tentar usar sempre um cinto de segurança, o que garante a melhor proteção para os fetos. Sempre consulte seu médico sobre sua adequação para dirigir um veículo e usar cinto de segurança durante cada consulta pré-natal.

## Inspecção antes de dirigir

1. Por favor, verifique se os cintos de segurança funcionam corretamente antes de usá-los.
2. Pegue a alça do cinto de segurança e puxe-a rapidamente para frente. O retrator bloqueia, limitando o movimento adicional do cinto de segurança. Se o retrator não travar, entre em contato com os revendedores autorizados da JAC.
3. Inspeção regularmente esses cintos de segurança e peças de metal para verificar se há fragmentação, dano ou deformação e assim por diante; se necessário, substitua o cinto de segurança.

## Dirigindo com segurança

### Cinto de segurança pré-tensionado na primeira fila

#### Apertar o cinto de segurança

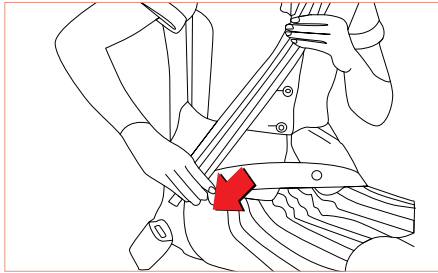

Puxe o cinto de segurança do retrator e insira a lingueta de bloqueio na fivela. Quando você ouve um "clique", o cinto de segurança é travado na fivela.

Se você se inclinar para a frente lentamente, o cinto de segurança se esticará para que você possa se mover livremente. Caso tenha ocorrido frenagem de emergência ou impacto, o cinto de segurança ficará travado.

#### Ajuste o cinto de segurança

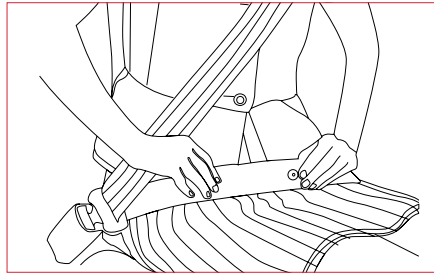

Depois de ajustar o cinto, o cinto de segurança irá expandir automaticamente e contrair para encaixar no seu quadril. Se o cinto de segurança for colocado muito alto e ocorrer uma falha acidental ou de emergência, o corpo poderá escorregar para fora da parte inferior e causar ferimentos graves.

#### Nota

- O passageiro não deve colocar ambos os braços sobre ou sob o cinto de segurança ao mesmo tempo, mas um braço acima do cinto de segurança e o outro braço sob o cinto de segurança.
- Não use cinto de segurança sob o braço do lado da porta.

#### Desbloqueio de cinto de segurança

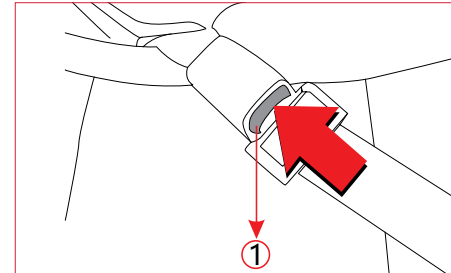

Pressione o botão de liberação na trava da fivela ①, o cinto de segurança pode ser liberado e automaticamente no retrator. Se não, verifique se o cinto de segurança está torcido ou com nós e tente novamente.

### Dispositivo de pré-tensionador do cinto de segurança

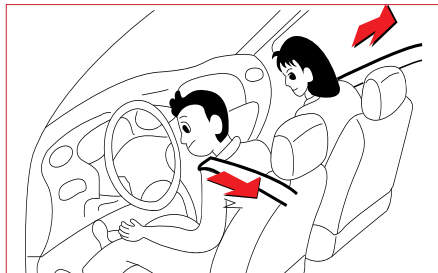

Os cintos de segurança dos bancos dianteiros do motorista e do passageiro, foram equipados com pré-tensionador, cujo objetivo é garantir a segurança do motorista e do passageiro dianteiro quando ocorrer uma colisão frontal.

O pré-tensionador será ativado simultaneamente com o Airbag SRS. Quando a colisão acontece e os ocupantes do veículo estão inclinados para a frente, o pré-tensionador será bloqueado, prendendo os ocupantes do veículo de forma segura e amortecendo o impacto frontal.

#### Advertência

- Quando a colisão ocorre, o dispositivo de pré-tensionamento foi usado, por favor troque o cinto de segurança a tempo.
- Quando o pré-tensionador do cinto de segurança estiver em funcionamento, este pode causar um ruído intenso e pode ser detectado fumo ou pó no veículo sem qualquer perigo. Estas poeiras de fumo, apesar de não serem tóxicas, podem causar irritação da pele e problemas respiratórios prolongados, portanto limpe a pele exposta imediatamente após o trabalho no pré-tensionador do cinto.

### Cintos de segurança de três pontos na fileira traseira

Os assentos traseiros são equipados com cintos de segurança de três pontos; fivela, ajuste, desbloqueio do cinto de segurança são os mesmos métodos com os cintos de segurança dianteiros.

#### Advertência

- Ao usar o cinto de segurança traseiro, certifique-se de inserir a haste de travamento na fivela correta.

### Aperte o cinto de segurança

Passa o cinto de segurança ao redor do quadril, a haste de metal na trava da fivela, quando é emitido um som de "clique", indicando que o cinto de segurança foi afivelado. O cinto de segurança deve estar devidamente travado e não distorcido.

### Desbloqueio de cinto de segurança

Pressione o botão de liberação na fivela para soltar o cinto de segurança.

## Dirigindo com segurança

### Interface de assento de segurança para crianças

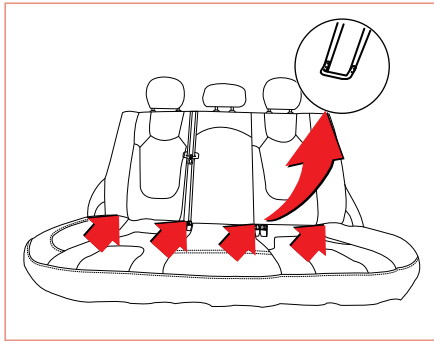

Os assentos traseiros de ambos os lados estão equipados com interface ISOFIX para sistema de retenção para crianças. Por favor, escolha um sistema de proteção adequado para crianças de acordo com a idade e formato do seu filho.

Etapas para instalar o sistema de proteção infantil:

1. Encontre a interface ISOFIX de acordo com o logotipo ISOFIX.
2. De acordo com o logotipo, encontre a interface da barra de tração do sistema de proteção infantil.
3. Fixe o sistema de proteção infantil de acordo com o manual de instruções do sistema de proteção infantil.

#### Advertência

- Não instale o sistema de retenção para crianças no assento do passageiro. Porque quando ocorre um acidente, o airbag no assento do passageiro se desdobra, causando ferimentos graves ou morte de crianças. Portanto, o sistema de retenção para crianças só deve ser instalado no assento traseiro do veículo. Após a instalação, tente mover em todas as direções para verificar se o sistema de retenção para crianças está instalado com segurança.
- Quando o sistema de proteção infantil não estiver em uso, guarde-o no bagageiro ou fixe-o com o cinto de segurança traseiro para evitar freadas de emergência ou jogá-lo para frente em caso de acidente.

### Proteção de bebês ou crianças

#### Advertência

- Lactantes ou crianças de todas as idades no sistema de retenção para crianças são proibidos de andar no assento do acompanhante. Isso minimiza o risco de acidentes e reduz o risco de lesões durante a frenagem de emergência ou movimentos bruscos. De acordo com as estatísticas de acidentes, sob a premissa de iniciar corretamente o dispositivo de proteção, bebês e crianças sentados no assento de trás podem ser mais bem protegidos do que sentar no assento da frente.
- Um sistema de proteção infantil qualificado deve ser usado. Sistemas de proteção infantil (assentos de segurança) devem ser usados quando bebês ou crianças estiverem no veículo. A falta de proteção confiável para bebês e crianças pode resultar em ferimentos ou morte de bebês ou crianças em caso de colisão. Ao comprar um sistema de retenção para crianças, certifique-se de combiná-lo com seu filho, assento do veículo e cinto de segurança. Ao instalar e usar o sistema de proteção infantil, consulte as instruções fornecidas pelo fabricante.



### Advertência

- Não segure bebês ou crianças nos braços durante a condução, caso contrário, a frenagem de emergência ou acidente não fornecerá qualquer proteção para bebês ou crianças, mas também ferimentos graves em bebês ou crianças. É verdade mesmo que você aperte o cinto de segurança com seu bebê ou criança.
- Nunca use cinto de segurança junto com bebês ou crianças. Em caso de colisão, os cintos de segurança podem esmagar crianças e causar ferimentos graves. É proibido o uso de cinto de segurança por dois ou mais bebês e crianças.
- Não deixe as crianças no veículo sem cuidar. Se você deixar bebês ou crianças sozinhos no veículo em um dia quente de verão, eles morrerão de insolação. Além disso, quando a chave é inserida no interruptor, um bebê ou criança que é deixada sozinha no veículo pode inadvertidamente ligar o veículo, ferindo-se ou ferindo outros. As crianças podem inadvertidamente ligar o veículo, ferindo-se ou ferindo outras.

### Advertência

- As crianças maiores não são adequadas para sistemas de retenção para crianças e devem usar cintos de segurança nos assentos traseiros. Não permita que crianças se sentem no assento do copiloto.
- Ao dirigir, é proibido que bebês ou crianças se levantem ou se ajoelhem no assento.
- Quando o tempo está quente, a temperatura do cinto de segurança do veículo ou do sistema de proteção infantil pode ser muito alta. Portanto, a temperatura da superfície do assento e a trava devem ser verificadas antes de colocar a criança para não queimá-las.

### Proteção de crianças mais velhas

Recomenda-se que todas as crianças menores de 12 anos devem sentar-se nos assentos de trás e estar devidamente protegidas.

Se uma criança maior (mais de 12 anos) deve sentar no assento da frente, ele deve fazer:

- Mova o assento para a posição mais recuada.
- Manter a criança verticalmente com as costas no encosto do assento e os pés no chão ou no chão vertical.
- Verifique se a posição do cinto de segurança da criança está correta e se é seguro e confiável.

- Monitore a criança de perto. Mesmo crianças sensatas às vezes precisam ser lembradas de apertar os cintos de segurança e sentar-se. Certamente, há uma grande diferença para as crianças. Embora a idade seja um indicador de quando uma criança pode se sentar com segurança no assento, você ainda precisa considerar outros fatores importantes. No que diz respeito ao tamanho, as crianças devem crescer para permitir que o cinto de três pontos caiba sobre os quadris, o peito e os ombros. As crianças não podem sentar-se nos assentos dianteiros se o cinto de segurança não estiver fechado. Para sentar-se em segurança nos assentos dianteiros, a criança deve ser capaz de aderir às regras, manter a posição sentada correta e usar o cinto de segurança corretamente durante toda a viagem.

## Dirigindo com segurança

### Proteção de mulheres grávidas

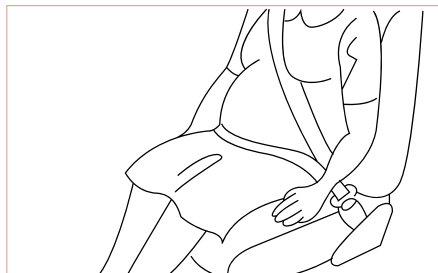

Proteger as mulheres grávidas é a melhor maneira de proteger o feto. Portanto, seja dirigindo ou viajando, as mulheres grávidas devem sempre usar cintos de segurança.

As mulheres grávidas devem usar o cinto de segurança de três pontos, o máximo possível, e permitir que o cós do cinto de segurança cruze o quadril o mais baixo possível. É proibido o uso de um cinto no abdômen ou no abdômen superior do feto.

As mulheres grávidas também devem tentar ficar longe do volante e do painel, sentar-se perto do encosto para reduzir o risco de ferimentos na mãe e no feto.

### Proteção do ferido

Use o cinto de segurança ao transferir a vítima. Se necessário, consulte o seu médico sobre o senso comum.

### Um cinto de segurança para cada

É proibido que duas pessoas (incluindo crianças) compartilhem um cinto de segurança, caso contrário, ocorrerão ferimentos graves se ocorrer um acidente.

### Não se deite

A fim de reduzir as hipóteses de lesão em um acidente e de maximizar a proteção do sistema de proteção, todos os passageiros do veículo devem permanecer sentados, enquanto no assento da frente devem estar na posição vertical. O assento da frente deve estar sentado com a posição sentada; deitado no assento traseiro ou no assento da frente numa posição inclinada, o cinto de segurança exerce um efeito de proteção anormal.

### Proteção dos cintos de segurança

#### Inspeção regular

Verifique todas as condições de desgaste e danos de todos os cintos de segurança regularmente e substitua as peças danificadas assim que possível.

#### Mantenha o cinto de segurança limpo e seco

Os cintos de segurança devem ser mantidos limpos e secos. Se você quiser limpar o cinto de segurança, limpe-o com uma solução de sabão neutro ou um item de limpeza para limpar estofados ou tapetes. Em seguida, seque com um pano e deixe secar em um local fresco. Não descoste nem manche o cinto de segurança para evitar afetar sua força e função. Mantenha o cinto de segurança alongado durante a limpeza e não retire o cinto de segurança do retrator até que o cinto de segurança esteja completamente seco.

#### Substituição do cinto de segurança

No caso de um acidente de veículo, substitua todo o conjunto do cinto de segurança ou componentes. Substitua-o mesmo se nenhum dano for encontrado.

### Airbag

#### Advertência

- Mesmo que o veículo esteja equipado com um airbag, o condutor e o passageiro devem usar sempre o cinto de segurança para reduzir o risco e a gravidade do acidente de colisão ou capotamento.

#### Advertência

- Airbags fornecem proteção extra, mas não pode substituir a função dos cintos de segurança. Use cintos de segurança corretamente.
- Crianças menores que 1,4 m de altura ou menores de 12 anos devem usar encostos para crianças apropriados.
- Não modifique a tampa do airbag. Não coloque nada na tampa do airbag.
- Não segure nem coloque nada no volante ou em qualquer outra capa de airbag.
- De acordo com a premissa do controle do veículo, o motorista e passageiro da frente devem sentar-se o mais longe possível. Não se aplica aos passageiros do assento de trás.
- Passageiros na fila da frente são proibidos de dormir nas portas ou dormir nas portas.

### Airbags dianteiros

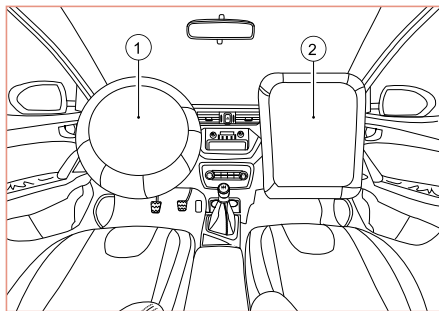

O seu veículo está equipado com um sistema de airbag (SRS) com a palavra "SRS AIRBAG" nas tampas centrais do volante e no painel frontal do assento do passageiro dianteiro. Em colisões, além da proteção oferecida pelos cintos de segurança, a SRS oferece proteção adicional ao motorista e aos passageiros da frente.

#### Advertência

- Por favor, leia as instruções SRS fornecidas na parte de trás do pára-sol, do assento do motorista e dentro do porta-luvas.
- Os airbags não substituem os cintos de segurança, mas fazem parte de um sistema de segurança passiva para os veículos. O sistema de airbags está funcionando ao mesmo tempo em que os passageiros usam o cinto de segurança para obter proteção máxima.
- O airbag infla quando o veículo é atingido severamente e só pode ser usado uma vez e não pode ser reutilizado.

## Dirigindo com segurança

### Partes e função do SRS

O sistema de airbag do veículo (SRS) inclui:

- Módulo de airbag (principal/copiloto)
  - Dispositivo de pré-tensionamento do cinto de segurança
  - Lâmpada de falha de airbag de segurança
- Pressione o botão de partida e a luz de advertência de falha do airbag irá acender no painel de instrumentos, após a validação do auto teste ela se apagará. Quando a força de impacto for suficiente, o sensor será acionado para desdobrar o airbag e amortecer a força de impacto inicial que o passageiro recebe.

### Como funciona o SRS

O sistema SRS detecta a desaceleração da O sistema SRS detecta a desaceleração do veículo quando uma força de impacto suficientemente grande é aplicada ao veículo. Ele abre imediatamente o airbag e o infla enquanto ativa o pré-tensor do cinto de segurança. Os cintos de segurança ajudam a proteger a parte inferior do corpo e o tronco; o sistema SRS absorve a energia do impacto e protege a cabeça e o tórax.

#### Advertência

- Somente ao pressionar o interruptor de energia, o veículo será ligado e o sistema SRS começará a funcionar. Se o autoteste da luz de advertência de mau funcionamento do airbag não responder quando o veículo é ligado ou quando está funcionando continuamente, o sistema SRS pode estar com defeito, entre em contato com uma concessionária autorizada JAC Motor;
- Antes de substituir o fusível ligado ao airbag ou de desligar o eléctrodo da bateria, insira a chave no bloco LOCK ou desligue a ficha, caso contrário a luz avisadora de avaria do airbag pode acender.

#### Nota

- Airbag esvazia instantaneamente após a inflação, o que não irá bloquear a atenção do motorista e impedir a condução do veículo.
- A detonação pode ocorrer durante a operação do sistema SRS e a fumaça pode ser vista. Isso é normal. A fumaça é na verdade um pó na superfície do airbag. Por favor, lave o rosto e as mãos com água morna e sabão depois para evitar irritação da pele.



### Situação em que o Airbag pode ser acionado:

- Na área da frente do veículo, há um forte impacto que pode causar sérios ferimentos aos passageiros.
- Impacto frontal na parede de cimento que não é móvel sem deformação. Situação em que o airbag não pode ser acionado:
- Acertar um objeto deformável, como uma árvore ou um mastro.
- Durante a condução, o veículo colide com degraus, dentes da estrada e objetos semelhantes.
- De repente, caindo em um buraco profundo ou vala profunda.
- Extremidade traseira de outros veículos.
- Uma ligeira colisão frontal do veículo.
- O impacto lateral do veículo, a direção do impacto e o ponto de impacto estão dentro da linha diagonal do centro do veículo.

### Manutenção do sistema SRS

O sistema SRS é um sistema que não requer manutenção. Se houver algum problema, entre em contato com uma concessionária autorizada JAC Motors. A desmontagem, instalação e manutenção do sistema SRS deve ser concluída por uma concessionária autorizada JAC Motors.. Reparos inadequados podem causar sérios problemas de segurança.

#### Advertência

- Limpe o local onde o airbag está localizado com um pano limpo e água limpa. Não use limpadores químicos com ingredientes desconhecidos.
- Não altere o equipamento ou a fiação do sistema SRS, pois isso pode causar perda de funcionalidade.
- Não mexa nos componentes do airbag ou do sistema SRS e sua fiação, pois isso pode causar inflação anormal do air bag e lesões.

### Dirija cuidadosamente

Dirija cuidadosamente e pergunte ao motorista para fazer o seguinte:

1. Afivele os seus cintos.
2. Mantenha distância suficiente. Porque é impossível prever quando o veículo frontal freará ou girará de repente.
3. O motorista deve estar focado na condução do veículo e estar pronto para responder a várias condições. Quaisquer distrações como falar ao telefone, ler, ou pegar algo do chão pode interferir na condução normal e causar acidentes.
4. Evite comportamentos perigosos, como excesso de velocidade, conversões em alta velocidade e mudança súbita de direção.
5. Não dirija até cansar, sob o efeito de álcool, e se você tomar medicamentos que levem à sonolência, não dirija.
6. Se a roda esquerda ou direita do veículo deixar a roda principal devido a erros, as seguintes medidas remediadoras devem ser tomadas:
  - Fique calmo e não entre em pânico.
  - Não freie.
  - Mantenha o volante imóvel com ambas as mãos e mantenha o controle do volante.
  - Quando apropriado, libere o pedal do acelerador e reduza a velocidade gradualmente.
  - Após a velocidade ser reduzida, a superfície da estrada pode ser conduzida se as condições de tráfego e estrada permitirem.

## Dirigindo com segurança

### Várias situações de condução

#### A condução sob o efeito de álcool

A condução sob o efeito de álcool se tornou a causa principal de acidentes fatais em estradas. Álcool pode afetar o julgamento do motorista, coordenação muscular, visão, atenção e causar acidentes de trânsito sérios e fatais.



#### Advertência

- Conduzir sobre o efeito de álcool é extremamente proibido.

### Rápido Vazamento do Pneu

Quando o pneu do veículo é perfurado, batido na estrada ou em pedras maiores, o pneu vazará rapidamente.

Pressão de ar insuficiente pode também causar danos ao pneu e rápido vazamento de ar. O rápido vazamento de ar dos pneus afetará grandemente a estabilidade e a segurança do veículo, especialmente em altas velocidades. Verifique regularmente a pressão, desgastes e danos do pneu, e infle o pneu de acordo com a pressão de ar especificada e substitua o pneu regularmente, o que pode efetivamente evitar o rápido vazamento de ar do pneu. Quando o veículo estiver sofrendo rápido vazamento e perfuração durante a condução, favor descartá-lo como a seguir:

- Fique calmo e não entre em pânico.
- Mantenha o volante imóvel com ambas as mãos e mantenha o controle do volante.
- Quando apropriado, libere o pedal do acelerador e reduza a velocidade gradualmente.
- Freie lentamente até que a velocidade do veículo seja reduzida para uma velocidade segura, estacione o veículo em uma área segura e tente ficar fora de congestionamentos.
- Ligue o pisca-alerta e entre em contato com uma concessionária autorizada JAC Motors imediatamente.

### Condução Noturna

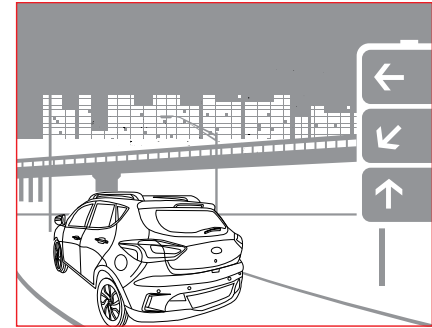

Conduzir à noite é mais perigoso que conduzir durante o dia, pois podem ocorrer problemas de visão noturna e fadiga.



### Advertência

- Conduzir sobre o efeito de álcool é extremamente proibido.
- Conduzir cansado é extremamente proibido.
- Mantenha as superfícies interna e externa do vidro limpas. O vidro sujo tornará a luz ofuscante
- Ajuste o espelho retrovisor no veículo para reduzir o brilho dos faróis traseiros do veículo que vêm atrás.
- Os faróis podem cegar você temporariamente, e leva um segundo ou alguns segundos para os seus olhos se adaptarem ao ambiente escuro. Quando um brilho ofuscante é encontrado, se o motorista da outra parte não trocar o farol alto dos faróis para o farol baixo ou os faróis do outro veículo não estiverem corretos, a velocidade deve ser diminuída. Evite olhar diretamente aos faróis dos veículos.

### Advertência

- O farol pode iluminar somente a estrada limitada à frente. Diminua a velocidade.
- Mantenha mais distância dos outros veículos.
- Quando o veículo vira ou estiver virando, olhe atentamente para os objetos ao redor.
- Ao conduzir em áreas remotas, cuidado com os animais.

## Condução na Cidade

Ao conduzir em áreas urbanas, o trânsito é pesado. Preste muita atenção no comportamento de outros motoristas para com os semáforos.

### Advertência

- Para melhorar a segurança no trânsito na área urbana, favor observar:
- Aperte os cintos e ajuste para uma postura de condução confortável;
- Entenda a melhor rota para o seu destino e conheça a rota de condução;
- É melhor conduzir em velocidade média a baixa em um cruzamento ou em uma estrada de tráfego misto, e preparar-se para parar a qualquer momento para prevenir mudanças repentinas de veículos não motores;
- Reconheça sinais de trânsito. Ao conduzir à frente do cruzamento, diminua a velocidade e selecione a rota correta;
- Melhore a resiliência. A visão ampla e as mudanças calmantes são a chave para a condução segura.

## Dirigindo com segurança

### Conduzir em dias chuvosos e estradas escorregadias

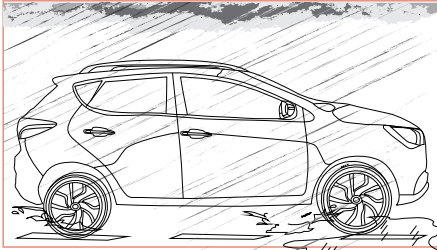

#### Advertência

- Antes de conduzir, certifique-se de que o limpador funciona bem; se a pá do limpador parecer desapertada durante a raspagem, ou se a área do limpador for deixada para trás, ou a fita estiver separada da pá do limpador, substitua a pá do limpador.
- Conduzir em dias chuvosos ou em estradas escorregadias reduz a adesão à estrada e deteriora a aceleração, frenagem ou direção. Conduza com atenção.

#### Advertência

- Ao conduzir em clima chuvoso, a visibilidade se deteriorará. É difícil enxergar pedestres e placas de trânsito, sinais de trânsito e a borda da estrada. Conduza com atenção.
- Quando a estrada estiver escorregadia, se a velocidade estiver rápida demais, a superfície do pneu estiver desgastada, ou a pressão do pneu for insuficiente, ele pode ficar escorregadio. Isso é muito perigoso. Diminua a velocidade.
- Baixo desempenho de freios molhados. A frenagem de emergência pode fazer com que o veículo vá para os lados e causar um acidente.
- Tente evitar conduzir em chuva pesada.



### Conduzir em alagamentos e enchentes

Antes de entrar na água, confirme a profundidade da água acumulada. A profundidade da água não deve ser maior que a borda inferior da carroceria do veículo.

Conduzir o veículo em baixa velocidade por áreas de águas profundas com longas distâncias; conduzir em alta velocidade por áreas de águas profundas com curtas distâncias. Não estacione na água.

#### Advertência

- Se você conduzir por áreas de águas profundas por uma longa distância e água entrar no compartimento dianteiro, partes como o controlador do motor podem ser danificadas e o veículo não estará apto a viajar.
- Quando entrar na água, os componentes do sistema elétrico, como baterias de potência e controladores do motor, podem ser seriamente danificados.
- Não conduza em estradas de água salgada devido à corrosão da água salgada.
- Após o veículo entrar na água, se o compartimento do passageiro estiver cheio de água, favor entrar em contato com uma concessionária autorizada Jac Motors.

### Conduzir em estradas de montanha e rampa

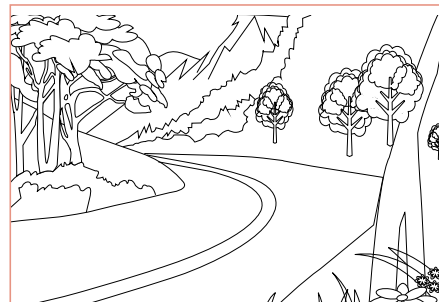

Se você costuma conduzir em encostas íngremes e estradas de montanha, favor observar:

- Mantenha uma boa condição do veículo. Verifique todos os níveis de fluido, bem como os freios e pneus. Esses sistemas são muito carregados quando se dirige em estradas de montanha.
- Domine as habilidades de decidas. Diminua a velocidade quando estiver em decidas. Não desligue o interruptor de alimentação.
- Ao conduzir em uma rampa de duas pistas ou em uma estrada de montanha, não troque de pistas quando quiser, e mantenha a velocidade adequada.

## Dirigindo com segurança

- Seja especialmente cuidadoso ao cruzar o topo de uma encosta. Pode haver obstáculos.
- Sinais especiais de alerta podem ser vistos em estradas de montanha. Como uma longa inclinação, área de ultrapassagem ou área de ultrapassagem proibida, área de deslizamento de pedras ou esquinas, favor conduzir cuidadosamente.

### - Estacionamento em Rampas

Levante a alavanca de estacionamento quando parar na rampa.

Usar o método a seguir para prevenir o veículo de deslizar:

- Quando a face dianteira estiver para a descida, gire o volante do veículo para a lateral da rodovia, dirija lentamente o veículo até que os pneus do veículo estejam próximos à beira da rodovia para parar o movimento do veículo.

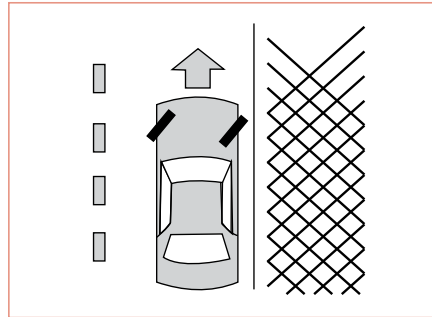

- Quando a face dianteira estiver para a subida, gire o volante do veículo para o lado oposto da beira da estrada e lentamente retorne o veículo até que o veículo esteja próximo à beira da estrada para parar o movimento do veículo.

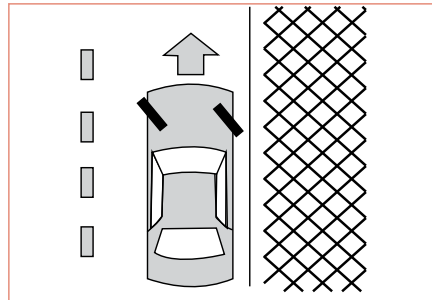

- Quando a face dianteira estiver para a subida, gire o volante do veículo para o lado oposto da beira da estrada e lentamente retorne o veículo até que o veículo esteja próximo à beira da estrada para parar o movimento do veículo.

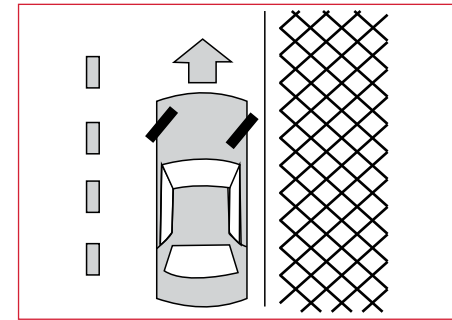

## Condução no Inverno

### Advertência

- Em estradas escorregadias, favor conduzir cuidadosamente. A estrada escorregadia aumentará a distância de frenagem. Ela é propensa a escorregar e girar. Evite a aceleração rápida, frenagem de emergência, e condução em alta velocidade.



- O ambiente de condução severa pode aumentar o desgaste do pneu ou causar outros problemas.
- Para reduzir as falhas do veículo no inverno, favor consultar as sugestões a seguir:

### 1. **Previna a trava da porta do veículo de congelar**

Para prevenir que a trava da porta congele, fluido de degelo ou glicerina pode ser injetada no buraco da chave. Se o buraco da chave estiver coberto de gelo, pulverize o fluido de degelo na direção dele para remover o gelo. Se o interior do buraco da chave estiver congelado, a chave deve ser aquecida até derreter a camada de gelo. Tome cuidado para evitar queimaduras ao aquecer as chaves

### 2. **Use o anticongelante prescrito para o sistema pulverizador de janela.**

Para prevenir o sistema pulverizador de vidro de janela de congelar, use o fluido anticongelante, de acordo com as instruções no recipiente. Os revendedores autorizados da JAC podem fornecer fluido de limpeza anticongelante pulverizador de vidro.

### 3. **Use o anticongelante prescrito para o sistema pulverizador de janela.**

Para prevenir o sistema pulverizador de vidro de janela de congelar, use o fluido anticongelante, de acordo com as instruções no recipiente. Os revendedores autorizados da JAC podem fornecer fluido de limpeza anticongelante pulverizador de vidro.

### 4. **Não permita que neve ou gelo acumule na parte inferior do veículo.**

Em alguns casos, neve ou gelo pode acumular na parte inferior do veículo, prevenindo as rodas de girar. Antes de conduzir, verifique a parte de baixo do veículo.

### 5. **Previna o freio de estacionamento de congelar**

Em alguns casos, a neve ou gelo acumulando ao redor do freio traseiro pode congelar o freio de estacionamento. Entre em contato com a JAC. Distribuidor autorizado.

### 6. **Equipamentos de Emergência**

Ao conduzir, de acordo com as mudanças climáticas, você precisa carregar o equipamento de emergência apropriado, como correntes para pneus, correias e correntes para reboque, lanternas, pneus sobressalentes de emergência, pás, jumpers, raspadores de janela, luvas, revestimentos para pavimentos, roupas de trabalho e carpetes.

## Hipnose de Rodovia

Em uma estrada suave e com curvas abertas, você pode ver somente o mesmo cenário. Você pode ouvir somente o som monótono dos pneus ou o vento soprando pelo veículo. Isso pode deixá-lo sonolento. Isso é hipnose de estrada. Observe as dicas relacionadas a seguir para evitar esse fenômeno:

- Garanta que o veículo esteja bem ventilado e que o ambiente interno esteja confortável.
- Não olhe fixamente em uma direção com seus olhos. Regularmente, verifique os espelhos e as informações de medição.
- Se você se sentir sonolento, favor parar e descansar.



## O que fazer em uma emergência

### Capítulo 4 - O que fazer em uma emergência

Corte do sistema de eletrificação em uma emergência .....	4-1	A bateria de potência se esgota .....	4-8
Pneu .....	4-1	Veículo de Reboque .....	4-9
Precauções de danos do pneu .....	4-1	Saia de uma situação de atolamento .....	4-10
Carga de emergência na bateria de 12V.....	4-7	Destramento manual da interface de carregamento.....	4-10
Procedimento para carga de emergência (bateria 12V).....	4-7		



Ao contrário dos veículos a combustível convencionais, esse veículo tem riscos específicos, como as baterias de alta tensão. Quando o veículo encontra-se em estado de emergência, como uma colisão séria, fogo ou alagamento, medidas apropriadas devem ser tomadas para garantir a segurança dos ocupantes.

## Corte do sistema de eletrificação em uma emergência

Durante a condução, no evento de uma emergência, o sistema motorizado deve ser desligado. Siga essas etapas:

- Pressione o interruptor de energia para desligar.
- Todos os passageiros devem deixar o veículo.

## Pneu Kit de reparo do pneu

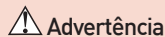

- O kit de reparo é usado para reparar temporariamente os pneus furados. Após o reparo, a velocidade não deve exceder 80 km/h.
- Após reparar o pneu com a vedação do pneu, favor conduzir imediatamente o veículo a uma concessionária autorizada JAC Motors para inspecionar, reparar, ou substituir o pneu.
  - Evite danos ao kit de reparo durante armazenamento ou uso e mantenha a caixa de ferramentas de vedação do pneu seca.
  - O kit de reparo é somente para uso no veículo. Isso pode inflar os pneus do veículo e verificar a pressão do pneu. Use o fornecimento de energia de 12V DC de bordo para energizar o kit de reparo.
  - Casos nos quais não deve ser utilizado o kit de reparo:
    - O líquido de vedação do pneu está além da sua data de validade;
    - O diâmetro ou comprimento do furo do pneu excede 6 mm;
    - Bordas do pneu estão quebradas;

## O que fazer em uma emergência

- Após conduzir o veículo quando a pressão do pneu está extremamente baixa;
- O pneu dentro ou fora está fora do eixo;
- Eixo da roda está quebrado;
- Dois ou mais pneus vazam.

## Precauções de danos do pneu

Se os pneus do veículo forem danificados e não puder continuar a condução, siga as etapas abaixo e entre em contato com sua seguradora, reboque ou uma autorizada JAC Motors.

1. Ligue a luz do flash de alerta de perigo.
2. Estacione o veículo em uma área segura com um nível sólido de terra e lume.
3. Levante o interruptor de estacionamento e desligue o veículo.
4. Tire todos os passageiros e fique em um local seguro.
5. Coloque um triângulo de alerta aproximadamente 100 m atrás do veículo; 150 m atrás do veículo na estrada.

A violação dessas precauções de segurança pode resultar em danos ao veículo ou lesões pessoais.

## Que fazer em uma emergência

### Instruções de uso do kit de reparo

O kit de reparo contém um compressor de ar e um frasco de líquido. Ao usar o kit de reparo, favor prestar atenção nas questões de segurança a seguir:

- Ele é somente usado para pneus de veículo desse modelo. Se você reparar outros pneus, eles podem explodir devido ao gás comprimido, causando sérios acidentes ou lesões.
- Estacione o veículo em uma área segura para não afetar o tráfego. Ao mesmo tempo, você pode usar o kit de reparo no estado de segurança.
- Aperte a alavanca de estacionamento para certificar-se de que o veículo não se movimenta por conta própria.
- Não tente remover objetos estranhos que penetrem no pneu, como pregos ou parafusos, para manter o corpo estranho intacto.
- Ao usar o kit de reparo, você deve sempre ter cuidado.
- O tempo de operação do compressor de ar não deve exceder 10 minutos, caso contrário há o perigo de superaquecimento.
- Quando a vedação de pneus estiver prestes a expirar, um novo frasco de vedação deve ser substituído.

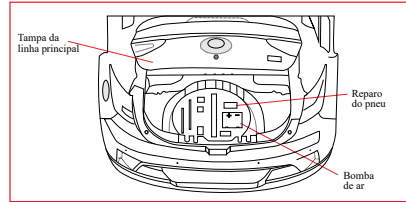

Etapas para o uso:

### Etapa 1: Encha os pneus com ar e a vedação de pneus

1. Descubra o rótulo 1 marcado com a velocidade máxima permitida no invólucro do compressor de e cole no volante ou no painel na linha de visão do motorista..

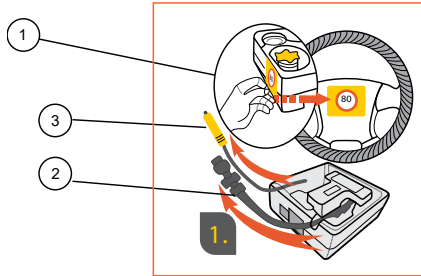

2. Retire a mangueira de inflação 2 e o plugue de energia 3 na caixa de armazenamento do compressor de ar.
3. Desaparafuse a tampa laranja ④ e a tampa vermelha ⑤ do frasco de líquido de vedação na tampa de retenção de líquido da vedação, e guarde a tampa laranja.

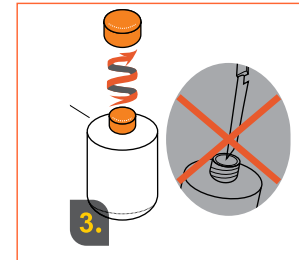
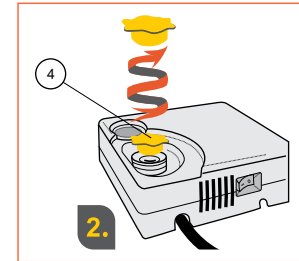

4. Aperte o frasco de líquido de vedação no sentido horário até clicar na ranhura de fixação ⑥ até estar apertado.

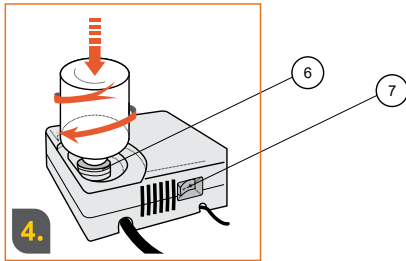

#### Advertência

- Mantenha a integridade da vedação do frasco de líquido. Após o frasco de líquido ser parafusado ao suporte do frasco de líquido, ele perfurará o filme de vedação do frasco de líquido.
- Evite contato com o fluido de vedação.

5. Desaperte a tampa do núcleo da válvula de ar.

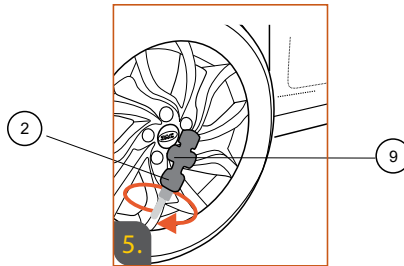

6. Desconecte a tampa protetora na extremidade da mangueira inflável, e aparafuse a mangueira pneumática ② no núcleo da válvula para garantir que a válvula de alívio de pressão ⑨ esteja presa.

## O que fazer em uma emergência

7. Certifique-se de que o interruptor do compressor de ar ⑦ seja definido para "0" (desligado) e a válvula de alívio de pressão ⑨ esteja fechada.
8. Conecte o plugue de energia ③ na tomada de energia do veículo.
9. Ligue o interruptor.

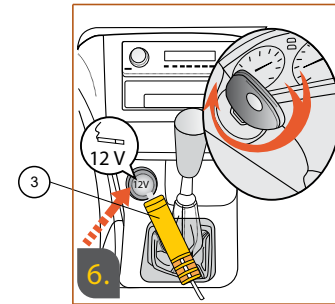

#### Advertência

- Antes de inflar, verifique a parede lateral do pneu. Se houver rachaduras, protruções ou danos similares, não infle o pneu.

## Que fazer em uma emergência

10. Troque o compressor de inflação ⑦ na posição "I" (ligado).

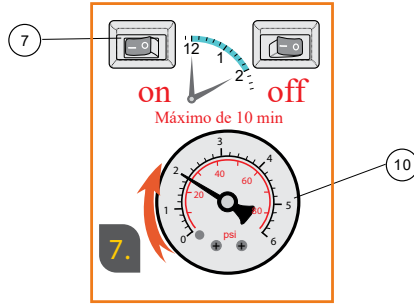

11. A pressão do pneu deve ser ajustada dentro de 10 minutos. Um valor que está entre 29psi(200kPa) e 41psi(280kPa) no máximo.

Feche o compressor de ar e leia a pressão do pneu exibida no medidor de pressão ⑩, se for maior que 29psi(200kPa), está dentro do recomendado, siga essas etapas para desconectar:

- Desconecte o plugue de energia da saída de energia do veículo.
- Rapidamente desaparafuse a mangueira inflável do núcleo da válvula do pneu, instale a tampa protetora e aperte a tampa do núcleo da válvula do pneu.
- Não desaparafuse o frasco de líquido de vedante para evitar o vazamento acidental de resíduo de vedação.
- Armazene o kit de reparo apropriadamente e o use novamente.

### Advertência

- Se a pressão do pneu não alcançar 29psi(200kPa) dentro de 10 minutos, o pneu pode estar seriamente danificado e não pode ser reparado temporariamente. O uso do pneu é proibido. Entre em contato com sua seguradora, reboque ou uma autorizada JAC Motors.

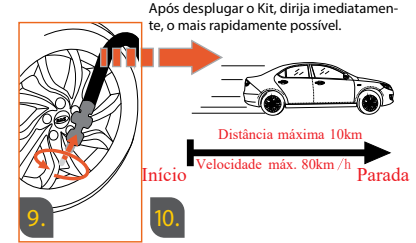

12. Imediatamente dê a partida no veículo para conduzir aproximadamente 3 km de modo que o fluido de vedação possa vedar o local de dano. O tempo de condução não deve exceder 10 minutos e a velocidade não deve exceder 80 km/h.

### Advertência

- Se houver vibração forte, direção instável ou ruído ocorrer enquanto o veículo estiver em movimento, diminua a velocidade, estacione o veículo em uma área segura, e verifique novamente o pneu e a pressão do pneu. Se a pressão do pneu estiver abaixo de 19 psi ou houver rachaduras no pneu, protrusões ou danos similares, continuar usando esse pneu é proibido. Entre em contato com uma concessionária autorizada JAC Motors.





## Etapa 1: Verifique a pressão do pneu

Pare após conduzir aproximadamente 3 km. Siga as etapas a seguir para verificar a pressão do pneu:

13. Remova a tampa protetora da extremidade da mangueira inflável e a parafuse no núcleo da válvula do pneu em vazamento.
14. Remova a tampa protetora da extremidade da mangueira inflável e a parafuse no núcleo da válvula do pneu em vazamento.

### Advertência

- Se a pressão do pneu estiver abaixo de 130 kPa ou houver rachaduras no pneu, protusões ou danos similares, continuar usando esse pneu é proibido. Entre em contato com o revendedor autorizado da JAC.
- Se a pressão do pneu estiver acima de 130 kPa, favor seguir as etapas abaixo para ajustar a pressão do pneu ao valor especificado ( $220 \pm 10$  kPa).

15. Leia a pressão do pneu no medidor de pressão.
16. Você também pode verificar a pressão do pneu no painel de instrumentos pelo sistema TPMS\*.
17. Ligue o interruptor.
18. O interruptor do compressor de ar é colocado na posição "I" e o pneu é inflado à pressão de ar exigida.
19. Desligue o compressor de ar e leia a pressão do pneu. Se a pressão do pneu for alta demais, use uma válvula de alívio de pressão para liberar a pressão do pneu ao valor de pressão especificado.
20. Retire o plugue da tomada, desaparafuse a mangueira e prenda a tampa protetora, e aparafuse a tampa de núcleo da válvula do pneu.
21. Não desaparafuse o frasco de líquido, favor colocar o pneu ELF apropriadamente.

## O que fazer em uma emergência

### Advertência

- Após usar a vedação do pneu, a velocidade do veículo não deve exceder 80 km/h e a quilometragem não deve exceder 200 km. O pneu danificado deve ser substituído assim que possível. Não continue conduzindo o veículo se houver vibração severa, direção instável, ou ruído durante a condução.

### Nota

- Ao substituir pneus danificados com vendedoras autorizadas da JAC, favor informar o pneu ELF usado.
- É recomendado substituir a vedação do pneu e a mangueira de inflação.

## O que fazer em uma emergência

### Carga de emergência na bateria de 12V

O impulso é para fornecer energia ao sistema elétrico de baixa tensão através do fornecimento de energia externo após a bateria de chumbo-ácido ser esgotada para dar a partida no veículo. Se a bateria de energia estiver baixa, favor carregá-la assim que possível.

#### Advertência

- O procedimento inapropriado é muito perigoso e pode resultar em lesões pessoais ou danos ao veículo.
- Não deve haver gás hidrogênio explosivo próximo à bateria de chumbo-ácido de 12 V. Tente manter a bateria de 12 V longe de chamas.
- Não se exponha ao eletrólito. O eletrólito é corrosivo e pode causar queimaduras severas.
- Se exposta, lave com muita água assim que possível.
- Mantenha a bateria de 12 V longe de crianças.
- O procedimento de jumper deve ser utilizado em conjunto com outra bateria de 12V caso contrário ele danificará o veículo.
- Ao impulsionar o veículo, vista óculos adequados ou óculos de segurança industrial. Não incline a bateria de 12 V.

### Procedimento para carga de emergência (bateria 12V)

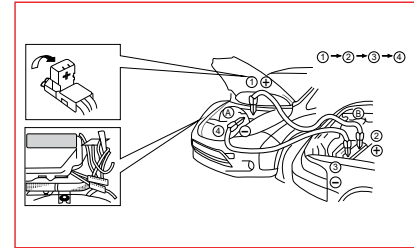

1. Se a bateria do jumper estiver em outro veículo B, coloque as baterias de 12 V dos dois veículos (A, B) o mais próximas possível, mas não as colida.
2. Acione o freio de mão.
3. Desligue todos os sistemas elétricos não essenciais nos veículos B (como faróis, ar condicionado etc.).
4. Coloque a chave de B em "LOCK".
5. Conexão de impulso com a sequência ① - ② - ③ - ④.



#### Advertência

- O polo positivo do veículo B é conectado ao polo positivo do veículo A, e o polo negativo do veículo B é conectado à estrutura do veículo do A. Ele não pode ser conectado ao polo negativo do veículo A. Caso contrário, a bateria de chumbo-ácido de 12 V do veículo pode ser superaquecida ou rachada, e o eletrólito pode fluir.

6. Dê a partida no veículo B, carregando a bateria de chumbo-ácido do veículo B.
7. Após o veículo A ser iniciado, remova cuidadosamente o cabo de impulso na ordem de ① - ②-③-④ e mantenha o veículo A no estado PRONTO por mais de 20 minutos para carregar a bateria de 12 V.

#### Advertência

- Se o veículo A não der a partida, pressione o interruptor de potência, o veículo é desligado e espere 10 segundos para ligar novamente. Se as etapas acima falharem para dar a partida no veículo, favor entrar em contato com o revendedor autorizado da JAC imediatamente.

## O que fazer em uma emergência

### A bateria de potência se esgota

Quando o medidor da bateria de potência mostra "-- --", isso significa que a potência restante do veículo é muito limitada. Antes da bateria de potência se esgotar, pare o veículo em um local seguro e entre em contato com a assistência da estrada. Desligue o veículo e espere o resgate para evitar descarregar demais a bateria de 12 V.

#### Advertência

- Não dê partida no veículo empurrando, caso contrário você danificará o motor.

## O que fazer em uma emergência

### Veículo de Reboque

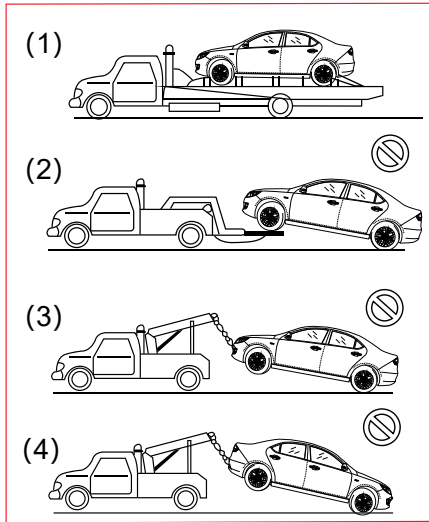

Se você precisar rebocar o veículo, favor entrar em contato com uma autorizada JAC Motors ou empresa de serviço de reboque profissional. O reboque com as rodas dianteiras no solo não é adequada para este veículo, devido ao movimento das rodas e o possível acionamento do sistema regenerativo.

Métodos de reboque incorretos podem danificar o veículo.

A melhor forma de transportar o seu veículo, é em plataforma plana basculante, como mostrado na Figura (1).

Em caso específico, se o seu veículo não puder ser rebocado por uma plataforma plana, devido aos danos à parte dianteira do veículo pode ser usado o reboque pelo suporte da roda dianteira "Asa delta" Figura (2), para usar esse tipo de reboque siga os passos:

1. Desconecte o interruptor de reparo de alta tensão MSD localizado no assoalho traseiro do túnel central
2. Desconecte o conector de três fases entre o motor e o controlador do motor PCU e/ ou o cabo proveniente da bateria de energia conectado a HVB.
3. Coloque a chave ou botão partida em ACC para destravar o volante.
4. Libere o freio do estacionamento manual ou elétrico, dependendo do modelo do seu veículo.
5. Coloque na posição de marcha em N.

Dispositivos de levantamento

— O gancho de reboque mostrado na figura a seguir, só poderá ser usado para reboque: nunca o use para levantar o veículo direta ou indiretamente:

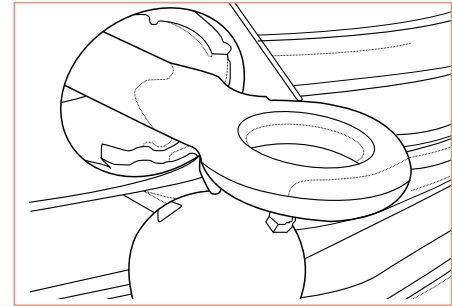

#### Advertência

- Antes de um veículo ser rebocado, deve ser determinado por uma pessoa de serviço qualificada se ele pode ser rebocado e desconectado.
- Quando o veículo for equipado com um EPB e o reboque estiver no estado ligado, pressione e segure o interruptor de estacionamento até que o indicador do interruptor pisque para manter o EPB liberado.



## Saia de uma situação de atolamento

Quando o seu veículo estiver preso na neve, poço de lama ou outra superfície macia, favor seguir as etapas abaixo para se livrar do problema:

1. Gire o volante para a direita ou esquerda para trilhar uma área ao redor da roda dianteira.
2. O veículo avança repetitivamente e recua para reduzir a inércia das rodas o máximo possível e pise levemente no pedal do acelerador.

Se você ainda não conseguir sair do problema após tentar várias vezes, você precisa rebocar o veículo.

### Advertência

- Antes de sair do veículo, verifique se há pessoas ou obstáculos ao redor do veículo, pois durante a operação, o veículo pode se movimentar de repente para frente ou para trás, causando danos.
- Para evitar danos ao motor ou outras partes, o seguinte deve ser observado ao sair de um atolamento:
  - Não pise no pedal do acelerador ao trocar de marcha.
  - Evite deixar as rodas inertes.
  - Se as rodas estiverem inertes em alta velocidade, o pneu pode ser perfurado, causando lesões a você ou outros passageiros, e o motor ou outras partes da roda podem superaquecer, resultando em fogo ou outros danos ao compartimento dianteiro. Ao falhar, você deve tentar evitar deixar as rodas inertes. Preste atenção no velocímetro e proíba que a velocidade do veículo exceda 48 km/h ou continuamente ocioso por 30 segundos.

## O que fazer em uma emergência

### Destramento manual da interface de carregamento

Caso acabe a bateria 12v ou a trava da porta da interface de carregamento e o botão de abertura estejam danificados. Você deverá abrir de forma manual, puxe para fora o dispositivo de abertura de emergência, caso esteja difícil você pode utilizar uma haste para ajudar. Se não conseguir entre em contato com a JAC Motors.



Capítulo 5 – Manutenção e reparos

Limpeza exterior .....	5-2	Segurança de manutenção.....	5-11
Manutenção de pintura .....	5-2	Sistema de arrefecimento.....	5-11
Danos à pintura.....	5-3	Fluido de freio.....	5-12
Polimento e enceramento .....	5-3	Verifique o nível de fluído de freio.....	5-13
Vidro da Janela.....	5-4	Fluído de lavagem do parabrisa dianteiro.....	5-13
Placa Inferior da estrutura do veículo.....	5-4	Bateria de chumbo-ácido 12 V.....	5-14
Roda.....	5-4	Palhetas do Limpador de parabrisa.....	5-14
Limpeza interior .....	5-5	Substituição da palheta do limpador dianteiro.....	5-14
Requisitos básicos.....	5-8	Substituição da palheta do limpador traseiro.....	5-15
Inspeção regular.....	5-8	Frenagem.....	5-15
Inspeção exterior.....	5-8	Fusível.....	5-16
Inspeção Interior.....	5-9	Luzes.....	5-18
Inspeção do veículo e do compartimento dianteiro.....	5-10	Rodas e pneus.....	5-18



### Limpeza exterior

Mantenha a aparência do veículo. Limpe-o regularmente. Estacione o seu veículo em uma garagem ou em um lugar fresco, ou cubra-o com uma capa de veículo para prevenir a exposição ao sol. Cuidado para não arranhar o verniz quando você cobrir ou remover a capa. Quando você encontrar as situações a seguir, limpe-o a tempo:

- Após chuva contendo substâncias ácidas;
- Após conduzir em uma estrada costeira;
- Quando a superfície do veículo estiver contaminada com poluentes, como cinzas de carvão, poeira, excrementos de pássaros, folhas, resíduos metálicos, e insetos.

### Advertência

- Ao usar qualquer limpador ou polidor químico, leia todos os alertas e precauções no rótulo, e certifique-se de seguir o rótulo.
- Alguns produtos de limpeza são perigosos, como os de corrosão, venenosos, inflamáveis e explosivos.
- Use-os com cuidado e guarde-os apropriadamente. Não use os suprimentos a seguir para a limpeza do veículo:
  - Gasolina
  - Benzeno
  - Nafta
  - Tetracloreto de Carbono - Acetona
  - Tíner de revestimento
  - Terebintina
  - Tíner de Pintura
  - Esmalte

### Manutenção de Pintura

Para proteger melhor o verniz do veículo e prevenir ferrugem e descoloração, o veículo deve ser lavado com água morna ou fria pelo menos uma vez ao mês. Limpe o veículo a tempo após a condução no vento. Preste atenção particular para a remoção completa de todo sal, poeira, e outras impurezas.

Se insetos, piche, folhas, excrementos de pássaros, poluentes industriais, e depósitos semelhantes aderirem à superfície do verniz, é recomendado o uso de produto de limpeza sem sabão morno e a lavagem completa com água morna ou fria. Não deixe sabão sobre o verniz.

## Manutenção e reparos

### Advertência

- Não lave o compartimento dianteiro com água. Isso pode fazer com que água entre na lâmpada e que os acessórios afrouxem e se soltem, o que pode afetar o uso normal. Isso também pode fazer com que entre água e umidade nos conectores de baixa e alta pressão, resultando em um curto-circuito. Choques elétricos severos ou queimaduras podem ocorrer resultando em sérias lesões e até mesmo a morte.
- Após lavar o veículo, teste o desempenho do freio em baixa velocidade para ver se ele é afetado. Se o desempenho do freio for afetado, diminua a velocidade e pise lentamente no pedal do freio até que os freios estejam secos.

### Advertência

- Não use sabões alcalinos fortes, limpadores químicos, ou água quente para limpar o veículo, e não lave o veículo quando a temperatura da superfície da estrutura estiver alta.
- Ao usar água de alta pressão para limpar as janelas e portas laterais dos veículos, previna a água de escoar dentro do veículo e de umedecer o interior.

## Danos à Pintura

Deve ser reparado imediatamente se as superfícies de pintura estiverem com buracos, rachaduras ou arranhões profundos. O metal exposto é propenso à corrosão e dispendioso para reparar. Materiais de reparo de pequenos buracos ou arranhões podem ser comprados das vendedoras autorizadas da JAC. Grande superfície de danos pode ser reparada pelas vendedoras autorizadas da JAC.

### Nota

- As juntas e dobras das portas, tampas do bagageiro e tampas dianteiras são vulneráveis a substâncias com sal da estrada. Lave-as regularmente.
- Não deixe gotas d'água na estrutura quando você secar o veículo.

## Polimento e Enceramento

O polimento regular pode limpar o resíduo na superfície do veículo. Após o polimento, cera de alta qualidade é usada para proteger a pintura da estrutura.

Antes de polir ou encerar, limpe e seque o veículo.

### Advertência

- Não use um pano seco para remover poeira da estrutura para prevenir danos à pintura.
- É proibido usar vapor ou sabão alcalino para lavar o veículo; o uso de polimentos cromados e acabamentos de alumínio polido é proibido, para prevenir danos ao acabamento e roda.





### Vidro da Janela

Para garantir uma boa visão, o vidro da janela deve ser frequentemente limpo. Use o limpador de vidro especial fornecido pelas vendedoras autorizadas da JAC. Quando o veículo for exposto ao sol, um filme fino é facilmente formado na superfície do vidro, que pode ser removido com limpador de vidro e um pano macio.

#### Advertência

- Não use ferramentas afiadas, limpadores corrosivos, ou desinfetantes contendo cloro quando limpar o interior dos vidros das janelas. Caso contrário, isso pode arranhar ou corroer o vidro, danificando os condutores elétricos, antenas de rádio, e dispositivos de pós-degelo.

### Placa Inferior da Estrutura do Veículo

Substâncias corrosivas usadas para remover neve e sujeira podem aderir à parte inferior do veículo. Se não for removido a tempo, mesmo se for tratado com prevenção de ferrugem, vai acelerar a ferrugem nas partes inferiores da estrutura. Lave completamente a parte inferior do veículo com as rodas pelo menos uma vez ao mês com água morna ou fria, especialmente quando conduzir na natureza e ao final de todo inverno. Devido à poeira não ser facilmente visível, o perigo seria ainda maior se elas não fossem removidas completamente após serem molhadas com água. A borda inferior da porta da subestrutura tem orifícios de drenagem que devem ser limpos e destravados.

#### Advertência

- Após lavar o veículo, teste o desempenho do freio em baixa velocidade para ver se ele é afetado. Se o desempenho do freio for afetado, diminua a velocidade e pise lentamente no pedal do freio até que os freios estejam secos.

### Roda

Lave as rodas frequentemente para mantê-las limpas. Use uma esponja cheia de sabão neutro ou detergente para limpar as rodas.

- Ao substituir o pneu ou limpar a parte inferior da estrutura, limpe o interior da roda.
- Limpe regularmente a roda e a tampa da guarnição da roda, especialmente após conduzir em estradas de pulverização de sal no inverno, lave as rodas imediatamente.
- Se você viaja frequentemente em estradas de pulverização de sal no inverno, é recomendado encerrar as rodas para evitar corrosão.

#### Advertência

- Não use escovas de alumínio ou corruçadas contendo ácidos fortes ou álcalis fortes para limpar rodas de alumínio ou acabamentos de roda;
- Não lave a roda quando a temperatura do pneu estiver alta;
- Após a roda ser revestida pelo limpador, lave dentro de 15 minutos.

## Manutenção e reparos

### Limpeza interior

Use um aspirador de pó ou uma escova de cerdas macias para remover poeira e sujeira das partes interiores, de plástico e assentos. Varra a superfície interna com um pano limpo e úmido. Você pode comprar suprimentos de limpeza especiais de concessionárias autorizadas JAC Motors.

#### Advertência

- Não use benzeno, Tíner ou qualquer material similar para limpar o interior.
- Pequenas partículas de poeira podem desgastar a superfície do couro, remova imediatamente. Não use sabonetes domésticos, ceras de veículo, polidores, óleos, limpadores, solventes, pois eles podem danificar o couro.
- Não use limpador de vidro ou limpador de plástico para limpar os medidores de instrumento.

### Limpeza de Tecido/Carpete

Aspiradores de pó são frequentemente usados para remover poeira e sujeira. Você pode comprar suprimentos de limpeza especiais da concessionária autorizada JAC Motors.

#### Advertência

- Leia as instruções no rótulo do detergente cuidadosamente.
- Lave a mancha assim que ela curar.
- Use um pano limpo ou esponja e use uma escova macia quando encontrar manchas difíceis de retirar.
- Para evitar deixar marcas redondas após a descontaminação, toda a área deve ser limpa imediatamente, caso contrário marcas redondas não serão removidas.

### Limpendo tecidos com detergente

A maioria das manchas pode ser removida com bicarbonato de sódio.

Siga as instruções ao limpar:

- Limpe o tecido onde é difícil de enxergar, e certifique-se de que o agente de limpeza não afeta a cor do tecido.
- Use um pano branco macio para remover as manchas líquidas e use um aspirador de pó ou uma escova de cerdas macias para remover manchas sólidas.
- Pulverize o agente de limpeza em um pano branco macio. Não pulverize diretamente no tecido.
- Ao limpar a área inteira, evite molhar o tecido.
- Limpe da costura ao ponto manchado para evitar deixar uma marca circular.
- Toda vez que o pano ficar empoeirado, ele deve ser substituído por outra parte limpa.
  - Após de clarear a mancha, use um pano branco, limpo, macio e seco para secar a área.



### Limpeza Especial de Tecidos

Manchas de molho de tomate, café, ovos, sucos de fruta, leite, refrigerantes, vômito, urina, ou sangue podem ser removidas com bicarbonato de sódio. Se a urina e o vômito ainda estiverem cheirando após a limpeza, lave a área com bicarbonato de sódio e seque. Para a sujeira causada por óleos e graxa, use agentes de limpeza especiais e limpe com um pano branco limpo. Então lave com água gelada e seque.

### Limpendo o couro

Molhe um pano macio em água morna, lave com sabão neutro ou sabão para couro, deixe secar naturalmente, e não seque com aquecedor. Se você encontrar manchas difíceis, use um limpador de couro.

O uso de limpadores de óleos, tintas, e solvente ou limpadores abrasivos, polidores de móveis ou polidores de sapatos é proibido.

Depois de empoeirado, o couro deve ser limpo imediatamente para prevenir a mancha de se infiltrar e danificar o couro.

### Limpendo o painel

Use somente sabão neutro e água para limpar a superfície do painel. Não use pulverizadores contendo silicone e parafina, que podem causar

reflexos no parabrisa dianteiro, o que pode, mesmo sob certas condições, afetar seriamente a visibilidade do parabrisa dianteiro.

### Limpendo as partes plásticas internas

Use somente um pano macio ou esponja para lavar com água com sabão suave. Os agentes de limpeza comerciais podem afetar o brilho da superfície.

### Limpendo a tira de vedação para portas e janelas

Aplique graxa à vedação com um pano limpo. Graxa de silicone aumenta a durabilidade e vedação de impermeabilizantes de portas e janelas e as impede de emperrar ou ranger. Se o clima estiver frio e úmido, graxa deve ser aplicada frequentemente.

### Antiferrugem

Esse veículo adota o design de primeira classe e tecnologia avançada para prevenir ferrugem, mas isso previne o veículo de enferrujar por um longo período e ainda precisa da sua cooperação e auxílio.

Partes da superfície inferior da estrutura de baixo enferrujarão, mas isso não afetará a confiabilidade ou funcionamento dessas partes.

### Causas comuns de ferrugem

O veículo fica por muito tempo com ferrugem e poeira acumulada e piso molhado. A pintura externa é arranhada ou a camada protetora é desgastada por pedras, cascalho, e atritos e amassados menores, fazendo com que o metal perca sua proteção e fique exposto ao clima externo.

### Áreas Enferrujadas Comuns

Se você morar em uma área onde o veículo é propenso à ferrugem, é extremamente importante prevenir a ferrugem. Causas comuns de aceleração de ferrugem são: sal no solo, poeira, produtos químicos, maresia, e poluentes industriais.

## Manutenção e reparos

### Ferrugem Induzida pela Umidade

Veículos são propensos à ferrugem em condições molhadas.

O solo está evaporando lentamente e a umidade permanece. Se isso entra em contato com o veículo, pode acelerar a ferrugem.

Altas temperaturas também podem acelerar a ferrugem para alguns acessórios que não podem ser apropriadamente ventilados e molhados.

Limpe o veículo regularmente para remover poeira ou outros acúmulos.

### Prevenção de Ferrugem

**Mantendo o veículo limpo:** A melhor forma para prevenir poeira é manter o veículo limpo, remover objetos estranhos no veículo regularmente, e manter a parte inferior do veículo limpa:

- Se você morar em áreas onde os veículos tendem a sofrer com a ferrugem, como estradas de sal, costeiras, poluentes industriais, chuva ácida, e etc. você precisa reforçar as medidas para prevenir a ferrugem. É recomendado limpar a parte inferior do veículo regularmente.

- Ao limpar a parte inferior do veículo, preste muita atenção nas peças na parte inferior dos para-lamas e nas peças difíceis de visualizar de fora. Para remover as manchas completamente, somente umedecer o preenchimento, sem lavar completamente, acelerará a ferrugem. A água e o vapor em alta pressão são particularmente eficazes na remoção de materiais de solo e ferrugem.
- Limpe a borda inferior da porta, a subestrutura etc. O orifício de drenagem deve ser mantido aberto.

**Mantenha pinturas e decorações em boas condições:** Arranhões ou acabamentos danificados devem ser imediatamente cobertos com laca para reduzir a ferrugem. Se o metal estiver exposto, vá a uma vendedora autorizada da JAC para reparar.

**Peças de chapa metálica danificadas:** Se a estrutura precisar ser reparada ou substituída, use materiais anti-corrosão adequados para prevenir ferrugem.

**Manutenção Interior:** Umidade pode acumular sob o carpete e corroer o piso. Verifique o carpete regularmente e certifique-se de que o carpete está seco. Se espirrar ou vazar líquido, ele deve ser limpo e completamente seco.

**Mantenha a garagem seca:** Nunca estacione o seu veículo em uma garagem ventilada demais ou pouco ventilada onde o veículo tende a enferrujar. Se o veículo for limpo em uma garagem ou o veículo venha com neve, gelo, água e poeira para dentro da garagem, o veículo pode enferrujar.



### Requisitos Básicos

Para evitar falhas e manter o veículo em boa condição de funcionamento, a manutenção é necessária, incluindo a manutenção regular e inspeções de rotina: A manutenção regular é a inspeção sistemática e confirmação do veículo após o veículo ter viajado por certo período de tempo ou certa quilometragem. Consulte o Manual de Manutenção e Garantia JAC iEV 40 para intervalos e itens de manutenção. Inspeções regulares são inspeções simples e manutenção do veículo antes e depois de cada uso do veículo.

#### Nota

- O veículo deve passar por manutenção regularmente.
- Se o pessoal de manutenção de automóveis da JAC for notificado que o veículo precisa ser reparado ou passar por manutenção, atenção deve ser dada para manutenção a tempo.

### Inspeção regular

Os usuários precisam realizar inspeções regulares no veículo durante o uso diário do veículo. Se sons, vibrações, e odores anormais forem encontrados durante o uso do veículo, entre em contato com uma concessionária autorizada JAC Motors.

### Inspeção exterior

Os itens de manutenção listados aqui devem ser verificados periodicamente:

#### As portas, a tampa da cabine dianteira e o bagageiro:

Certifique-se de que todas as travas das portas estão seguras, lubrifique as dobradiças, pinos de travamento, conexões de circuito e lubrificação. Verifique após conduzir em estradas de sal ou outras estradas com substâncias corrosivas.

**Luzes do Veículo:** Limpe os faróis regularmente para verificar se a direção de irradiação está normal; garanta que faróis, luzes de freio, luzes traseiras, setas e outras luzes estejam funcionando apropriadamente e estejam firmemente instalados.

**Porcas da Roda:** Verifique as rodas. Se as porcas soltarem ou caírem, aperte-as.

**Rotação da Roda:** É recomendado realizar o rodizio a cada 10.000 quilômetros.

**Pneus:** Verifique se os pneus possuem danos ou desgastes excessivos. Se necessário, verifique a pressão do pneu com um medidor de pressão e ajuste todas as pressões do pneu aos valores específicos.

**Alinhamento das rodas:** Se o veículo estiver desalinhado ou o pneu estiver desgastado de maneira anormal durante a condução, o veículo pode precisar reorientar as quatro rodas.

**Parabrisa:** Limpe o parabrisa regularmente. Verifique o vidro pelo menos a cada seis meses para rachaduras ou outros danos.

**Limpador:** Se o limpador funcionar normalmente, verifique se as palhetas do limpador tem rachaduras ou desgaste.

## Manutenção e reparos

### Inspeção Interior

Os itens de manutenção listados aqui devem ser verificados periodicamente:

**Pedal do Acelerador:** Verifique se o pedal do acelerador funciona suavemente para garantir que não seja interferido pelo tapete.

**Pedal de Freio:** Verifique se o pedal de freio funciona suavemente e garanta que tenha uma distância que pode ser movimentado para cima e para baixo. Se o pedal de freio não funcionar apropriadamente, verifique a função de reforço de freio. Se o pedal estiver macio e o tempo de frenagem do veículo é estendido, favor entrar em contato com uma concessionária autorizada JAC Motors.

**Sistema de frenagem:** Verifique se o veículo está desviando ao frear.

**Freio de Estacionamento:** Quando o veículo estiver estacionado na rampa, verifique se o veículo pode ser mantido em uma posição fixa. Se não, entre em contato com uma concessionária autorizada JAC Motors.

**Assento:** Verifique o dispositivo de ajuste de assento, como ajustes de assento dianteiro e traseiro, ajustes do encosto do banco dianteiro e traseiro, e etc. para garantir o bom funcionamento; verifique se todas as travas estão seguras; verifique se os encostos de cabeça se movimentam para cima e para baixo suavemente.

**Cinto de Segurança:** Verifique se as várias partes do cinto de segurança (como a lingueta, o fecho da fivela, e o retrator) estão instaladas de maneira segura e operando suavemente; verifique as cintas para desgaste ou danos.

**Volante:** Verifique sons pesados ou anormais ao mudar a direção.

**Luzes de aviso e buzinas:** Certifique-se de que todas as luzes de aviso e buzinas estão normais.

**Difusores dianteiros do desembaçador:** Ligue o ar condicionado e verifique se as saídas de descongelamento são adequadas.

**Limpador e Pulverizadores:** Verifique se os limpadores e pulverizadores estão funcionando apropriadamente e certifique-se de que os limpadores não deixam arranhões no vidro da janela.

### Inspeção do veículo e do compartimento dianteiro

#### Visão geral do compartimento dianteiro

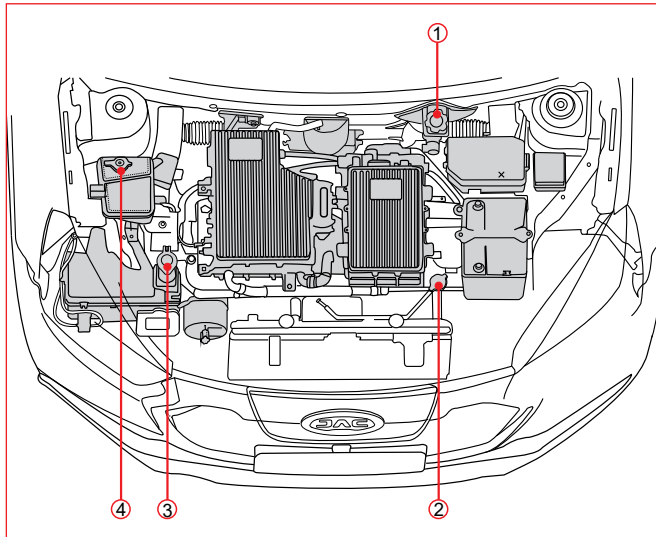

1. Tampa do tanque de líquido de freio.
2. Tampa de abastecimento de líquido de arrefecimento do acionador elétrico.
3. Tampa do fluido de lavagem do parabrisa dianteiro
4. Tampa de abastecimento do líquido de arrefecimento da bateria.

Os itens listados abaixo devem ser verificados frequentemente e seus níveis devem estar entre as marcações MÁXIMA“F” e MÍNIMA“L” em seus respectivos reservatórios :

- Fluido de Freio;
- Líquido de arrefecimento da bateria;
- Líquido de arrefecimento do motor e PCU
- Líquido de Lavagem

Verifique regularmente vazamento de água ou outros líquidos na parte de baixo do veículo. Água pingando do ar condicionado após o uso é normal. Limpe regularmente a estrutura de baixo do veículo.

#### Advertência

- Antes de verificar, favor desligar o veículo. Se a temperatura do compartimento dianteiro estiver alta, aguarde seu resfriamento para prosseguir.

## Manutenção e reparos

### Segurança de Manutenção

#### Advertência

- O sistema de alta tensão do veículo trabalha com aproximadamente 400 V. Todo cabo de cor laranja é referente ao sistema de alta tensão. Quando você for inspecionar ou fazer a manutenção do veículo, você deve tomar medidas protetivas e observar o seguinte:
- Estacione o veículo em um local nivelado, acione o freio de mão ou o EPB\*, coloque o câmbio na posição N
- É proibido a conexão ou desconexão da bateria 12 V quando veículo estiver em carregamento, interrompa o carregamento para isso;
- O ventilador de resfriamento do veículo pode ser acionado a qualquer momento. Favor desconectar o polo negativo da bateria 12 V durante a manutenção.
- Para manutenção, não use roupas largas, remova acessórios, como anéis, correntes e relógios, e vista óculos de proteção.
- O contato de partes vivas com chaves ou acessórios de metal pode resultar em choques elétricos e queimaduras.

- Não faça manutenção, desmonte, movimente ou substitua componentes de alta tensão, cabos, e conectores por conta própria. Caso contrário, podem resultar em queimaduras sérias, choques elétricos, sérias lesões ou morte.– É proibido entrar embaixo do carro apoiado pelo macaco. Se você for embaixo do carro, você deve usar o suporte de segurança
- Não permita que crianças ou animais de estimação sejam expostos aos fluidos do veículo.
- Ao substituir lâmpadas, fusíveis, ou baterias 12V, certifique-se de que o plugue de carregamento do veículo está desconectado.
- Ao conectar os cabos da bateria 12 V, atenção à polaridade. Não conecte o cabo positivo ao terminal negativo ou o cabo negativo ao terminal positivo.

### Sistema de arrefecimento

#### Inspeção de líquido de arrefecimento

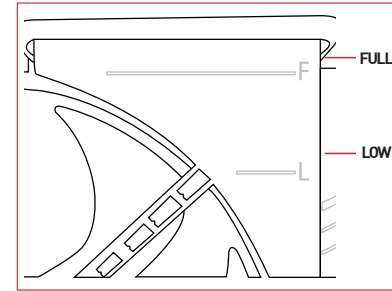

A temperatura do radiador deve ser a mesma que a temperatura ambiente. Se o nível de líquido cai abaixo do mínimo "L" adicione líquido até o nível estar entre "L"(LOW) e "F" (FULL). O sistema de refrigeração é um sistema fechado com pouca perda. Se o nível do líquido de arrefecimento estiver reduzindo pode indicar a possibilidade de vazamento do sistema. Entre em contato com uma autorizada JAC Motors.



### Advertência

- Quando a temperatura do radiador estiver alta, é proibido abrir a tampa do radiador para prevenir sérias queimaduras devido ao vapor ou líquido quente sendo espirrado.
- Após o interruptor de energia ser desligado, o ventilador de resfriamento do radiador continua a operar por um período de tempo. Não se aproxime para evitar ferimentos.

### Advertência

- Ao substituir o líquido de arrefecimento, favor entrar em contato com uma concessionária autorizada JAC Motors.
- Use o mesmo tipo de líquido de arrefecimento o máximo possível. Se misturados, reações químicas podem ocorrer, fazendo com que o líquido de arrefecimento falhe.
- Se o líquido de arrefecimento ficar no veículo, lave-o completamente com água limpa. O líquido de arrefecimento corrosivo pode danificar a superfície da solução de lavagem do veículo. Não adicione solução de lavagem a mais que três quartos do volume.

## Fluido de freio

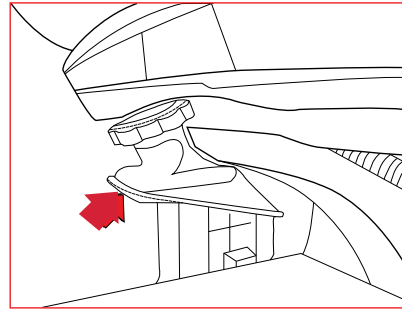

### Tipo recomendado de fluido de freio

Fluido de freio DOT4 é recomendado.

### Advertência

- Certifique-se de adicionar o tipo correto de fluido de freio e de que ele não está contaminado. O fluido de freio incorreto ou contaminado (como óleo mineral) pode danificar as vedações do sistema de freio. Em casos severos, pode causar falha nos freios.
- Limpe a tampa e as partes ao redor antes de remover a tampa do reservatório de fluido de freio.
- O fluido de freio é tóxico e deve ser armazenado fora do alcance de crianças.
- Não use fluido de freio que tenha sido exposto ao ar por longos períodos de tempos.
- Ao substituir e adicionar fluido de freio, cuidado deve ser tomado para não espirrar fluido de freio nos olhos. Se você espirrar acidentalmente fluido de freio nos olhos, lave imediatamente com muita água e consulte um médico assim que possível.

## Manutenção e reparos

### Verifique o nível de fluido de freio

Verifique o fluido de freio no tanque regularmente. O nível de líquido deve estar entre as marcas de "MIN" e "MAX" na lateral do reservatório. Se o nível de líquido estiver em ou abaixo da marca de "MIN", adicione o fluido de freio a uma posição próxima ao "MAX", mas não em excesso. O nível de fluido de freio diminuirá conforme a quilometragem aumenta. É um fenômeno normal.

Se o nível de fluido de freio estiver baixo demais, a luz de aviso (⚠) de falha no sistema de freio iluminará; se o fluido de freio for adicionado frequentemente, entre em contato com uma concessionária autorizada JAC Motors.

#### ⚠ Advertência

- Se o fluido de freio espirrar no veículo, lave-o completamente com água. Fluido de freio é corrosivo e pode danificar o brilho da superfície do veículo.

### Fluido de Lavagem do Parabrisa Dianteiro

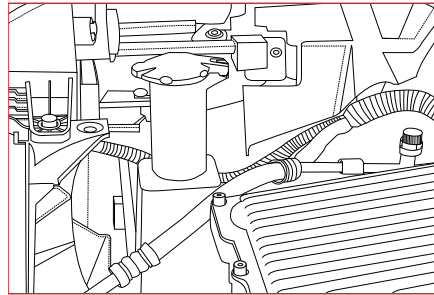

Regularmente, verifique o nível da solução de lavagem de vidro e adicione-o em tempo hábil. Em condições frias, a solução de lavagem congela e incha, danificando o reservatório do fluido de lavagem. É proibido adicionar fluido de lavagem em mais que três quartos do volume.

#### ⚠ Advertência

- Use detergente especial o máximo possível.
- Se for provável que a temperatura caia abaixo de 0°C, um fluido de lavagem do parabrisa dianteiro com anticongelamento deve ser usado.
- Não adicione anticongelamento do radiador ao reservatório do fluido de lavagem do parabrisa dianteiro. O anticongelamento do radiador pode danificar o sistema lavador do parabrisa dianteiro e a pintura do veículo.



### Bateria Secundária 12 V

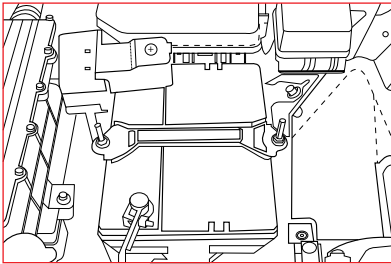

O veículo é equipado com uma bateria de chumbo-ácido de 12 V livre de manutenção. Se você precisar substituir, favor usar as mesmas especificações das baterias de chumbo-ácido.

#### Armazenamento de Bateria de Chumbo-Ácido de 12 V

Se o veículo for deixado por um longo período, desconecte o polo negativo da bateria.

#### Carga de emergência da bateria de 12V

Fornece energia ao sistema elétrico de baixa tensão através do fornecimento de energia externo após a bateria ser descarregada. Se a bateria de energia estiver baixa, favor carregá-la assim que possível.

#### Nota

- Se a bateria secundária 12V estiver descarregada ou com carga baixa, não será possível realizar o carregamento da bateria principal de energia.

### Palhetas do Limpador de Parabrisa

#### Advertência

- Ao operar o limpador em baixas temperaturas, verifique se o limpador está congelado no parabrisa, ou o motor poderá ser queimado.
- Inspeção regularmente a superfície da palheta para verificar se qualquer poeira ou outros contaminantes podem condensar. Caso contrário, ela pode não estar limpa. - Devido ao gelo ou outros obstáculos no vidro durante o trabalho, o limpador para de funcionar, o que pode fazer com que o motor do limpador queime. - Não use o limpador quando a superfície do vidro do parabrisa estiver seca, caso contrário ele arranhará o vidro e fará com que a palheta se desgaste prematuramente.

## Manutenção e reparos

### Substituição da Palheta do Limpador Dianteiro

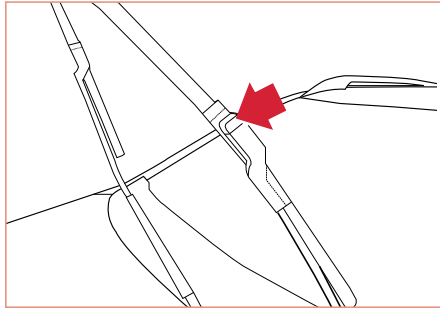

Levante o braço do limpador dianteiro, pressione a junta, puxe a palheta, e tire a palheta. Instale a nova palheta na parte traseira.

### Substituição da Palheta do Limpador Traseiro

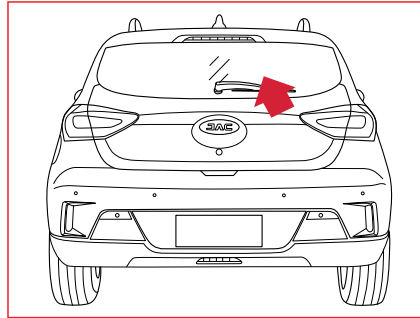

Levante o braço do limpador de parabrisa traseiro para remover e substituir a palheta do limpador traseiro.

### Frenagem

Se algo anormal acontecer, favor entrar em contato com uma concessionária autorizada JAC Motors.

#### Advertência

- É proibido ajustar a altura do pedal de freio e reparar os componentes do sistema de freio. Isso pode afetar o desempenho da frenagem do veículo e causar sérios acidentes e lesões pessoais. Se você precisar ajustar, favor entrar em contato com os revendedores autorizados da JAC.
- O veículo é equipado com freios de disco dianteiros/traseiros.
- O espaço do freio de disco é automaticamente ajustado e a pastilha de freio tem um alerta de desgaste. Quando a pastilha de freio precisar ser substituída, a pastilha gerará arranhões de alta frequência, quando o veículo funcionar e o pedal de freio estiver solto. Quando o desgaste for severo, sempre haverá arranhões mesmo se o pedal de freio não estiver solto.

- Sob certas condições de condução e de clima, ruídos leves, sons graves ou outro ruído pode ser ocasionalmente ouvido durante a frenagem, o que é normal e não afeta o desempenho do sistema de freio.

## Fusível

Cada circuito está equipado com um fusível para prevenir danos ao circuito causado por um curto-circuito ou sobrecarga. Se houver um fusível queimado, favor entrar em contato com uma concessionária autorizada JAC Motors.. para determinar a causa, verificar o sistema e substituir o fusível. Use um fusível com a mesma corrente de fusível ao substituir o fusível.

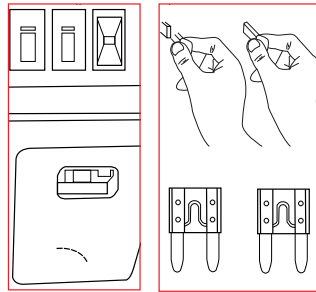
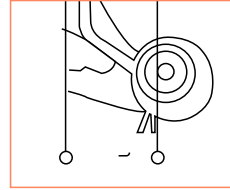

Se qualquer equipamento elétrico não operar, verifique o fusível na caixa elétrica.

1. Desligue o interruptor de alimentação.
2. Abra a tampa dianteira e a caixa elétrica e use a braçadeira da caixa interna para remover o fusível correspondente e verifique se ele está queimado.
3. Se o fusível for encontrado queimado, verifique ou outros fusíveis.
4. Instale um novo fusível. O fusível deve caber

## Manutenção e reparos

bem no encaixe do assento. Se não houver fusível sobressalente, você deve comprar um fusível do mesmo tamanho ou remover o fusível de baixa amperagem de outros acessórios temporariamente não usados (como a fonte de alimentação do veículo).

### Advertência

- Ao substituir um fusível, use um novo fusível com a mesma especificação ou com uma levemente inferior. Não use fios ou fusíveis com uma alta corrente de fusão, ou sérios danos podem ocorrer e há risco de fogo.
- Um fusível queimado indica falha no circuito. Se o fusível queimar imediatamente após a substituição, isso indica que o circuito tem uma falha séria. Entre em contato com uma concessionária autorizada JAC Motors.

## Manutenção e reparos

### Substituição da bateria da chave

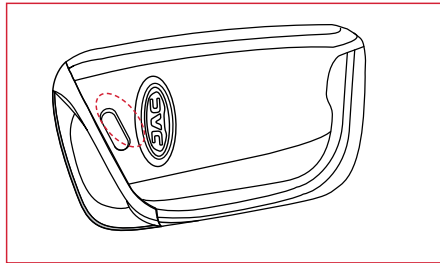

Se a luz da chave não acender, ou precisar estar muito perto do veículo para funcionar, substitua a bateria como a seguir:

1. Pressione a chave mecânica para remover a chave e retire a chave mecânica.

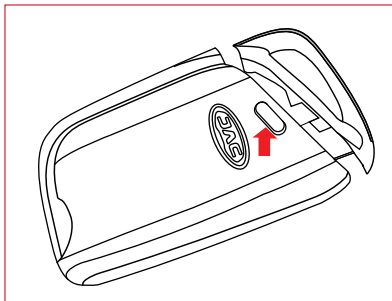

2. A parte superior do invólucro está levemente inclinada, e então o invólucro será aberto..

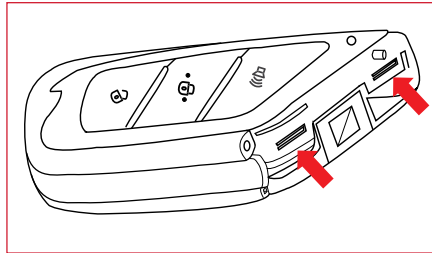

3. Remova a placa de circuito.

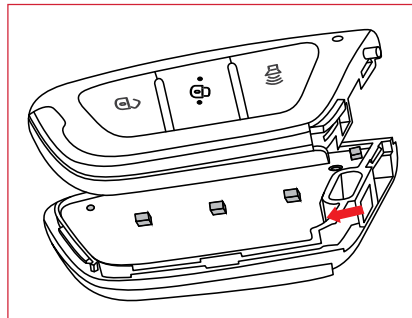

4. Substitua a bateria (a bateria está voltada para baixo)

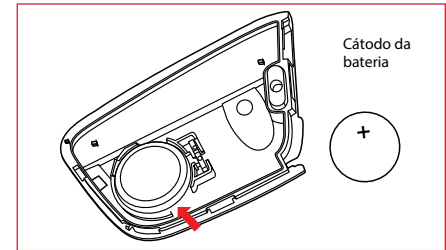

5. Siga a sequência oposta da desmontagem para a montagem.

#### Nota

- Pressione a chave liga / desliga rapidamente na engrenagem LOCK;



### Luzes

#### Advertência

- Não exponha a lâmpada removida por muito tempo para prevenir poeira, vapor de água, fumaça e etc. de entrar na lâmpada e afetar o desempenho.
- Lâmpadas de Halogênio (luzes de freio, setas) são vedadas com gás halogênio de alta pressão, que pode estourar quando a caixa de vidro da lâmpada é derrubada ou arranhada.
- Enquanto manusear lâmpadas, favor segurar somente a parte da base e evitar contato com o vidro. Caso contrário, isso pode afetar a vida útil ou o desempenho da lâmpada.
- Não há a necessidade de ajustar a distância focal substituição da lâmpada. Se necessário, entre em contato com uma concessionária autorizada JAC Motors.

### Rodas e pneus

#### Advertência

- A falta de manutenção e uso apropriado dos pneus é muito perigosa; pneus devem estar na pressão de inflação correta para funcionar de maneira eficaz.
- Veículos que são sobrecarregados podem causar o superaquecimento do pneu, vazamento de ar e causar sérios acidentes.
- A inflação insuficiente do pneu é tão perigosa quando a sobrecarga do pneu. Regularmente, verifique todos os pneus enquanto frios e faça a manutenção da pressão de ar recomendada.
- Não infle o pneu excessivamente para prevenir que seja arranhado, perfurado ou estourado devido a colisões repentinas (como pancadas).
- Pneus desgastados com superfícies de pneu desgastadas ou danificadas podem causar acidentes.

#### Nota

- Essa informação está impressa na lateral do pneu; um rótulo de pressão do pneu é preso abaixo do pilar B no lado do motorista, indicando a pressão de inflação correta no estado frio.

#### Advertência

- Se a pressão do pneu for insuficiente, ela causará:
  - Deflexão Excessiva
  - Superaquecimento do Pneu
  - Sobrecarga do Pneu
  - Desgaste Prematuro ou Irregular
  - Má Manipulação
  - Baixo Desempenho Econômico
- Inflação Excessiva do pneu resultará em:
  - Desgaste Anormal
  - Má Manipulação
  - Baixo Conforto de Passeio
  - Danos desnecessários devido às estradas irregulares.

#### Inspeção do pneu

Verifique a pressão do estado do pneu frio pelo menos uma vez por mês. Estado frio significa que o veículo está parado por mais de 3 horas ou a distância de condução não excede 1,6 km. Você pode usar o kit de reparo do pneu para verificar a pressão do pneu. Se a pressão estiver mais baixa que a pressão recomendada, favor ajustar.

#### Reparo do pneu

O kit de reparo do pneu pode reparar temporariamente os pneus de diâmetro perfurante menor.

## Manutenção e reparos

### Inspecção e Rodizio de Pneu e Roda

Se o desgaste anormal do pneu for encontrado, isso significa que a roda precisa ser substituída e realizada uma inspecção. Entre em contato com uma concessionária autorizada JAC Motors. A finalidade de trocar as rodas regularmente é tornar todos os pneus do veículo uniformemente desgastados.

Quando a roda é transposta, ela deve ser transposta no modo de transporte correto, como mostrado.

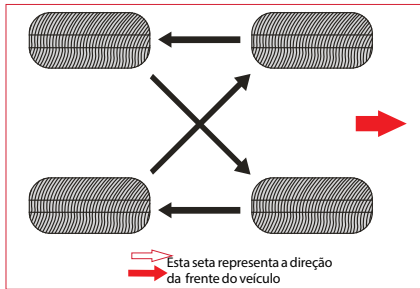

Após as rodas serem substituídas, as pressões de ar dos pneus dianteiro e traseiro são ajustadas de acordo com a pressão do pneu. Certifique-se de que todas as porcas da roda estão corretamente apertadas.

### ⚠ Advertência

- Remova qualquer poeira ou sujeira da roda e das partes de conexão da roda, previna a porca da roda de afrouxar após um período de tempo, fazendo com que a roda caia e causando um acidente.

### Ao substituir o novo pneu

ele pode ser julgado pelo indicador de desgaste de superfície. Quando a superfície desgasta a 1,6 mm ou menor, o indicador de desgaste de superfície aparece. Novos pneus precisam ser substituídos, se:

Corda ou tecido do pneu estiver exposto.

- Corda ou tecido do pneu puder ser visto em rachaduras na superfície ou bordas. - Protuberância, elevação ou estratificação do pneu.
- O pneu estiver perfurado, arranhado ou danificado, cujo grau é difícil de reparar.

### Compre um Pneu Novo

Verifique as informações do pneu, aprenda sobre modelo e tamanho do pneu, e compre pneus do mesmo tamanho.

### Substitua o Pneu

As rodas devem ser substituídas quando dobradas, rachadas, severamente corroídas ou corroídas. Se as porcas da roda estiverem frequentemente frouxas, as rodas, parafusos e porcas da roda devem ser substituídos.

### ⚠ Advertência

- Favor usar rodas, parafusos de roda, e porcas novas das mesmas especificações das rodas originais. Não os misture. Se o fizer, o veículo pode ser danificado ou pode causar acidentes e lesões pessoais.

### Alinhamento da roda

Se você observar desgaste anormal do pneu ou desvio e pancadas do veículo ao conduzir em uma superfície plana, você pode precisar verificar o alinhamento de roda.





## Capítulo 6 - Especificações técnicas

Principais parâmetros.....	6-2	Especificações e dosagem dos fluidos.....	6-3
Tamanho do pneu e pressão de inflação a frio.....	6-2	Bateria e sistema de carregamento.....	6-4
Especificações de alinhamento das rodas dianteiras e traseiras (sem carga).....	6-3	Número de identificação do veículo.....	6-5



## Principais parâmetros

Itens	Parâmetros
Dimensões totais - Comp.XLarg.XAlt. (mm)	4135×1750×1560
Entre eixos (mm)	2490
Peso em ordem de marcha (kg)	1460
Peso Bruto Total (PBT) (kg)	1835
Capacidade de carga (kg)	375
Potência máxima (cv)	115
Torque máximo (Nm)	270
Velocidade máxima (km/h)	140
Tempo de aceleração (0-50km/h) (s)	3,8
Tempo de aceleração (0-100km/h) (s)	10,3

## Tamanho do pneu e pressão de inflação a frio

Pneus	205/55 R16
Pressão de inflação do estado frio do pneu (psi)	32 ± 2



## Especificações técnicas

### Especificações técnicas

#### Especificações de alinhamento das rodas dianteiras e traseiras (sem carga)

Item	Especificação de alinhamento da roda	Valor de especificação
Rodas dianteiras	Ângulo de cambagem	24'±30'
	Ângulo de inclinação do pino mestre	10,5°±1'
	Ângulo de caster do pino mestre	+3,65°±0,75'
	Ângulo de convergência	+3,75°±6,75'
Rodas traseiras	Ângulo de cambagem	-56'±30'
	Ângulo de convergência	-12'±12'

#### Especificações e dosagem dos fluidos

Nome	Parâmetros	Quantidade por unidade
Líquido de arrefecimento do motor elétrico	Aditivo de tecnologia orgânica LEC-II	3×0L
Líquido de arrefecimento da bateria	Aditivo de tecnologia orgânica LEC-II	7,7L
Óleo do redutor	SAE 75W-90 API GL-4	1,9L
Fluido de frenagem	DOT4	0,65L
Refrigerante do ar-condicionado	R134a	390±20g
Óleo de refrigeração de ar-condicionado	RL68H	-



## Bateria principal e sistema de carregamento

Itens	Parâmetros
Tipo	Tipo Lithium (NCA)
Capacidade total de energia da bateria (kWh)*	40
Tipo de refrigeração	Refrigeração Líquida
Capacidade de carga (carga normal) *	6.6kW
Autonomia (NEDC,Km) *	300
Peso da bateria (kg)	320
Tensão nominal da bateria (V) *	400
Capacidade de corrente elétrica (Ah) *	117
Interface de recarga para eletroposto de carga rápida (carga rápida)	CCS2 (padrão europeu)
Interface de recarga para tomada doméstica (carga lenta)	Mennekes tipo 2 (padrão europeu)
Interface de recarga para estação de carregamento padrão (carga lenta)	Mennekes tipo 2 (padrão europeu)

- A capacidade da bateria de Lithium em reter a carga, como em todas as baterias, diminui com o envelhecimento da bateria e sua utilização, que resulta na diminuição da autonomia se comparada à autonomia de um veículo novo. Isto é normal e esperado e não indica uma falha do veículo ou da bateria de Lithium.
- “ \* ” Esses valores são baseados em um veículo novo e a bateria nova. O tempo de carregamento depende da carga atual da bateria, da fonte de alimentação, da integridade da fonte de alimentação, da temperatura externa, da vida útil da bateria e da quantidade de ciclos de recarga já realizados.

## Especificações técnicas

### Número de identificação do veículo

1. O código de identificação (código VIN) no canto superior esquerdo do painel do motorista pode ser facilmente visto do lado de fora pelo parabrisa.

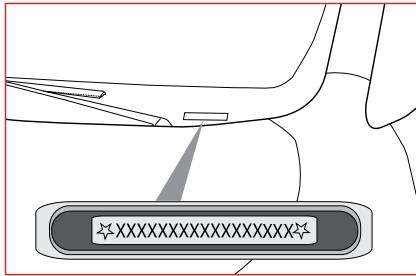

2. Código de identificação do lado direito do banco do condutor.

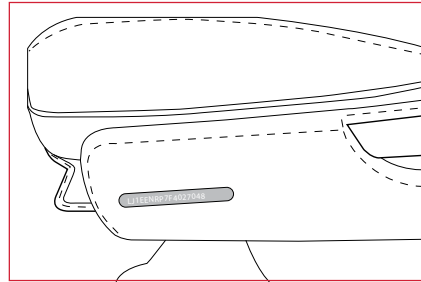

3. Na carroceria na extremidade inferior do assento do passageiro dianteiro.

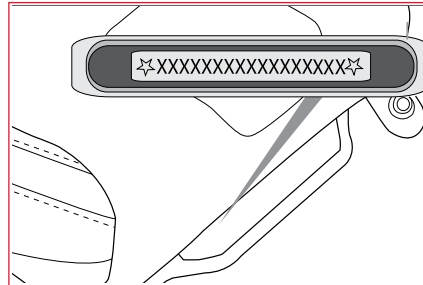

4. A placa de identificação na parte de baixo do lado do banco do passageiro pode ser facilmente vista abrindo a porta..

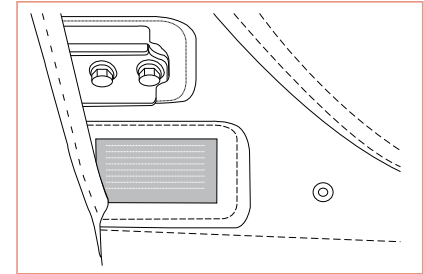

5. Código de identificação do amortecedor, localizado no compartimento dianteiro esquerdo do corpo fixo do amortecedor.

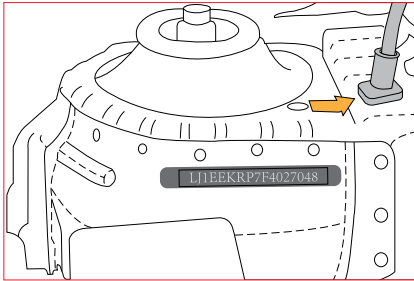

7. Código de identificação da porta traseira.

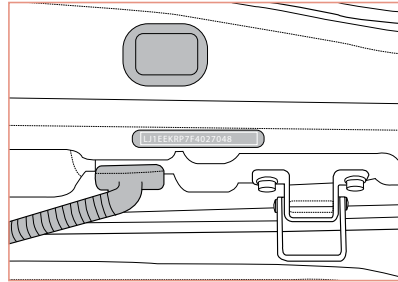

6. Código de identificação da caixa de luvas, localizado no porta-luvas.

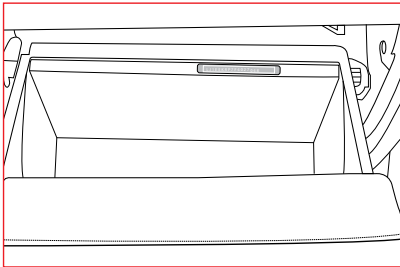

8. O código de identificação da porta central esquerda está localizado entre o parafuso da dobradiça e o chicote da porta.

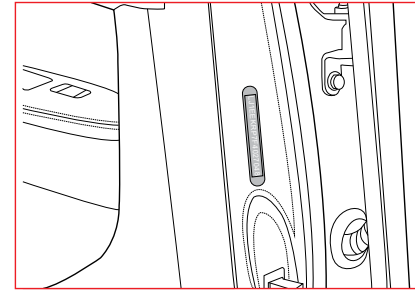



---

## Garantia

### Capítulo 7 - Garantia

Período de Garantia.....	7-3	Registros das Revisões Periódicas.....	7-13
Termos de Garantia.....	7-4	Anotações Técnicas.....	7-22
Manutenção Diária.....	7-8		
Itens de Manutenção Regular .....	7-8		



---

Garantia





## Garantia

### Período de Garantia

#### Veículo

O período de garantia se inicia na data (dia, mês e ano) de emissão da nota fiscal do veículo pela Concessionária JAC Motors ao adquirente.

Nota: Os 90 primeiros dias correspondem à garantia assegurada pelo artigo 26 do Código de Defesa do Consumidor.

Os veículos são garantidos contra defeitos de material e manufatura durante o período de:

- Adquirente pessoa física ou jurídica:  
5 anos ou 100.000 quilômetros.

#### Peças

**Peças de consumo normal e desgaste natural:** são garantidas pelo período de 90 dias conforme artigo 26 do Código de Defesa do Consumidor. Ver relação de peças de consumo normal e desgaste natural nos itens 3.2.1 e 3.2.2 neste manual.

#### Peças adquiridas para reposição e reparos:

são garantidas pelo período de 6 meses, a contar da data (dia, mês e ano) da nota fiscal quando efetuadas em uma Concessionária JAC Motors, e 3 meses quando vendidas no balcão. Sem limite de quilometragem para ambas as condições.

**Itens com garantia específica:** A garantia abrange sem limite de quilometragem os seguintes itens durante os prazos determinados a seguir:

- **1 ano:**
  - Bateria 12V;
  - Sistema de Multimídia;
  - Alto falantes;
  - JAC Connect Front Camera\*;
- **3 anos:**
  - Sistema de Ar-Condicionado\*
- **5 anos:**
  - Bateria [Bateria para capacidade de até 75% de carga]
  - Motor Elétrico
  - Controlador do Motor

#### Nota

- A capacidade da bateria de energia de Lithium em reter a carga, como em todas as baterias, diminui com o envelhecimento da bateria e sua utilização, que resulta na diminuição da autonomia se comparada à autonomia de um veículo novo. Isto é normal e esperado, e não indica uma falha do veículo ou da bateria de energia. Portanto não será coberto pela garantia a redução da vida útil da bateria.
- Para toda e qualquer manutenção em garantia, é obrigatória a apresentação deste manual com todas as revisões do Plano de Manutenção devidamente atestadas pelas Concessionárias da Rede JAC Motors que as efetuaram.
- A troca de uma peça ou sua reparação não prolonga a duração da garantia do veículo. As peças substituídas em garantia permanecerão na Concessionária JAC Motors que efetuou o serviço.



### Anticorrosão (perfurativa) e Pintura

Compreende a reparação gratuita e/ ou substituição das peças corroídas, as que apresentem um defeito de aspecto e/ ou aderência, bem como a mão de obra necessária a essa reparação, ressalvada com os termos de exclusões da garantia JAC Motors.

Conforme os termos no item “**3 Termos da Garantia**”, neste manual.

As intervenções realizadas a título da Garantia Anticorrosão (perfurativa), não prolongam a duração da mesma.

### Partes Transformadas

Compreende como Partes Transformadas toda e qualquer alteração na estrutura do veículo e instalação de acessórios, equipamentos ou dispositivos não recomendados pela JAC Motors ou em desacordo com as Normas e Portarias estabelecidas pelo CONTRAN – Conselho Nacional de Trânsito, incluindo, mas não se limitando à blindagem contra armas de fogo e conversões de motor para outros tipos de combustíveis (instalação de kit gás ou conversão de motores de gasolina para álcool). A não observação deste item ensejará na perda da garantia do veículo.

### Termos de Garantia Cobertura da Garantia

A garantia concedida pela fabricante abrange os reparos necessários em decorrência de defeitos de material e manufatura, com a eventual substituição das peças recomendadas como deficientes ou defeituosas, excluindo o desgaste normal e natural.

### Condições para a efetivação da Garantia

- Que a solicitação seja feita diretamente a uma Concessionária JAC Motors imediatamente após a constatação de falhas e/ou defeitos apresentados pelo veículo.
- Que os defeitos não sejam resultantes de:
  - desgaste natural das peças;
  - utilização inadequada;
  - acidentes de qualquer natureza;
  - casos fortuitos ou de força maior;

## Garantia

- Que as manutenções, reparos e regulagens tenham sido executados por uma Concessionária JAC Motors, observados os períodos previstos neste manual, possibilitando que possam ser detectadas e evitadas eventuais falhas em quaisquer dos componentes, de forma a assegurar o funcionamento harmônico e adequado do veículo e não comprometer a garantia concedida.

### **Perda total e imediata da Garantia de 5 Anos concedida pela JAC Motors**

O cliente perderá a garantia do veículo nos seguintes casos:

- Uso severo do veículo e o não cumprimento do plano de manutenção regular proposto para esse tipo de uso conforme consta nesse capítulo;
- O veículo que sofrer mau uso, sobrecarga, acidentes ou for usado em competições de qualquer espécie;
- Qualquer alteração feita no veículo através da instalação ou substituição de itens não fornecidos e/ou homologados pelo fabricante tanto na carroceria quanto nos sistemas mecânicos e elétricos.
- Quando forem realizados reparos fora da rede de autorizadas ou de concessionárias JAC Motors.
- Caso haja rompimento ou violação de lacres de componentes instalados no veículo.
- Veículo recuperado de acidente com perda total.
- Quando houver uso de lubrificantes modificados, contaminados ou de qualidade inferior.
- Quando não forem realizadas as revisões e manutenções programadas conforme o plano de manutenção do fabricante dentro dos prazos e quilometragens estabelecidos.

### **Exclusões da Garantia**

Exclui-se da aplicação da Garantia concedida JAC Motors, os itens a seguir:

### **Peças de desgaste normal**

Correrão por conta do proprietário as despesas referentes às peças de desgaste normal. São exemplos:

- Elementos filtrantes;
- filtros;
- mangueiras;
- guarnições de borracha em geral (portas, para-brisa e vidros); correias;
- lubrificantes e óleos;
- juntas de vedação do filtro;
- anéis de vedação do bujão de óleo;
- arruelas;
- contra-pinos;
- aditivo da água do radiador;
- fluidos;
- fusíveis;
- lâmpadas;
- vidros.



### Peças de desgaste natural

Correrão por conta do proprietário as despesas referentes as peças que sofreram desgaste natural em função do uso, e que deverão ser periodicamente substituídas. São exemplos:

- Amortecedores;
- Conjunto de embreagem;
- Rolamentos em geral;
- Retentores em geral;
- Buchas em geral;
- Pneus;
- Discos de freio;
- Pastilhas de freio;
- Palhetas dos limpadores dos vidros;
- Coxins em geral;
- Relés.

### Serviços, ajustes e consertos

Não se enquadram na garantia os serviços como limpeza, lavagens, reapertos, regulagens em geral, assim como balanceamento e alinhamento das rodas, além de outros ajustes e consertos que se façam necessários, tais como:

- Obstrução de dutos de ventilação e de drenagem de água causada por folhas, poeiras, insetos etc.
- Danos causados por condições ambientais, fenômenos da natureza e/ou produto não indicado.
- Vidros danificados por agentes externos.
- Danos provenientes de acidentes com o veículo.
- Manchas, deformações e perfurações em revestimentos, forrações e tapetes, oriundos da ação de agentes externos.

### A presente Garantia se restringe ao veículo, suas peças e componentes

Não são cobertas pela garantia quaisquer outras repercussões, mesmo decorrente a avaria ou defeito do veículo, tais como:

- Despesas de transporte;
- Hospedagem;
- Socorro ou guincho;
- Refeições;
- Despesas hospitalares.



## Garantia

### Serviços e situações não cobertos pela Garantia

- Falha ou danos devido à utilização de lubrificantes e fluidos não especificados no manual do proprietário.
- Balanceamento e alinhamento das rodas.
- Odor nos sistemas de ventilação e ar condicionado, causado pelo acúmulo de fungos no evaporador.
- Reposição de gás-refrigerante do ar-condicionado devido a ação provocada por agentes externos como batidas de pedras ou acidentes.

### Condições que a Garantia Anticorrosão (perfurativa) e de Pintura JAC Motors NÃO se aplicam

- Todo e qualquer dano ao veículo no qual a carroceria não foi reparada segundo as recomendações do fabricante.
- Todo e qualquer danos devido a uma má manutenção ou utilização desconforme do veículo.
- Todo e qualquer dano decorrente da reparação da carroceria (devido a acidente ou não) fora das Concessionárias/ Autorizadas JAC Motors.
- A destruição dos produtos de proteção anticorrosiva por qualquer tratamento adicional não previsto no programa de manutenção recomendado pelo fabricante.
- A corrosão resultante da montagem de acessórios instalados sem respeitar as prescrições definidas pelo fabricante ou não homologados pelo mesmo.
- Todo e qualquer dano resultante de

influências externas anormais, tais como:

- pedras;
  - acidentes de trânsito;
  - riscos;
  - arranhões;
  - químicas do meio ambiente;
  - substâncias e detritos de origem animal ou vegetal.
- As rodas e os elementos mecânicos, que não fazem parte integrante da carroceria.



## Manutenção Diária

**A manutenção diária é uma prática simples e importante no uso do seu veículo.**

Para manter o veículo em boas condições e evitar falhas desnecessárias, o usuário deve verificar os seguintes itens antes e após a condução do veículo:

1. Verifique o nível da água no radiador.
2. Verifique o fluido de freio.
3. Verifique o nível de água no reservatório de limpeza do para-brisa.
4. Verifique o estado de conservação das palhetas dos limpadores de para-brisa e vidro traseiro.
5. Verifique o nível de carga da bateria.
6. Verifique o funcionamento de todas as luzes e da buzina.
7. Verifique a pressão de ar nos pneus, e se apresentam danos ou desgastes excessivos.
8. Verifique se há vazamentos óleo do redutor, fluido de freio e líquido de arrefecimento do motor e da bateria.

9. Verifique se os refletores dos retrovisores interno e externos estão limpos e ajustados corretamente.
10. Verifique a folga e a condição dos pedais de aceleração e do freio.
11. Verifique o funcionamento do freio de estacionamento.
12. Verifique o funcionamento do volante de direção.
13. Verifique se todos os interruptores funcionam corretamente.
14. Verifique se todos os instrumentos funcionam corretamente.

### Nota

- Verificar procedimentos e informações no manual do proprietário.



## Garantia

### Itens de Manutenção Regular

Exceto pela primeira manutenção, o tempo de manutenção regular dos veículos é de 10.000 km/ 12 meses (sujeito ao que vem primeiro). O tempo de manutenção regular e os custos de material são de responsabilidade do consumidor. Dependendo dos hábitos de condução e do uso do veículo, pode ser necessária uma manutenção adicional ou os intervalos de manutenção podem ser reduzidos, por favor, continue a manter este intervalo e quilometragem.

Antes de iniciar a manutenção no circuito de alta e baixa tensão, lembre-se de desconectar o plugue MSD: Manual Service Disconnect (plugue de serviço de alta voltagem).

Abreviações: ● = Inspeccionar, Corrigir ou substituir se necessário		▲ = Substituir					T = Apertar ao toque especificado				
Operação de manutenção		Intervalo de manutenção									
Intervalo de manutenção	Quilometragem (Km)×1000	10	20	30	40	50	60	70	80	90	100
Itens de manutenção	Meses	12	24	36	48	60	72	84	96	108	120
Sistema de acionamento elétrico	Substituir óleo da engrenagem do redutor	▲	●	▲	●	▲	●	▲	●	▲	●
	Redutor	●	●	●	●	●	●	●	●	●	●
	Sistema de arrefecimento do controlador do motor (PCU)	●	●	●	●	●	●	●	●	●	●
	Redutor de velocidade / motor de acionamento operando status	●	●	●	●	●	●	●	●	●	●
	Eixo de acionamento e sua luva protetora	●	●	●	●	●	●	●	●	●	●

**\* Caso necessário a substituição de itens de verificação identificados com ● no Plano de Manutenção, o custo (peça e mão de obra) será de responsabilidade do cliente.**

#### Nota

- Além das manutenções a cada 10.000 km é obrigatório realizar a manutenção obrigatória de 3.000km ou 3 meses, o que primeiro ocorrer de acordo com a data (dia, mês e ano) do início da garantia.



Abreviações: ● = Inspeccionar, Corrigir ou substituir se necessário      ▲ = Substituir      T = Apertar ao toque especificado											
Operação de manutenção		Intervalo de manutenção									
Intervalo de manutenção Itens de manutenção	Quilometragem (Km)×1000	10	20	30	40	50	60	70	80	90	100
	Meses	12	24	36	48	60	72	84	96	108	120
Sistema de bateria	Placa base da bateria	●	●	●	●	●	●	●	●	●	●
	Status da bateria	●	●	●	●	●	●	●	●	●	●
	Número de versão do software LBC/BMS	●	●	●	●	●	●	●	●	●	●
Sistema de controle elétrico	Número de versão do software VCU	●	●	●	●	●	●	●	●	●	●
Sistema de carregamento	Cabo de carregamento	●	●	●	●	●	●	●	●	●	●
	Porta de carga rápida/lenta	●	●	●	●	●	●	●	●	●	●
Multimídia	Número de versão do software e funcionalidades	●	●	●	●	●	●	●	●	●	●
Circuito de alta e baixa tensão	Desempenho de isolamento do veículo	●	●	●	●	●	●	●	●	●	●
	Isolamento e integridade do soquete de carregamento DC ou AC	●	●	●	●	●	●	●	●	●	●
	Cabos e conectores de alta tensão	●	●	●	●	●	●	●	●	●	●
	DCDC	●	●	●	●	●	●	●	●	●	●
	Cabos e conectores de baixa tensão	●	●	●	●	●	●	●	●	●	●
	A bateria de chumbo-ácido de 12V	●	●	●	●	●	●	●	●	●	●





# Garantia

Abreviações: ● = Inspeccionar, Corrigir ou substituir se necessário      ▲ = Substituir      T = Apertar ao toque especificado											
Operação de manutenção		Intervalo de manutenção									
Intervalo de manutenção Itens de manutenção	Quilometragem (Km)×1000	10	20	30	40	50	60	70	80	90	100
	Meses	12	24	36	48	60	72	84	96	108	120
Sistema A/C	Refrigerante A/C	●	●	●	●	●	●	●	●	●	●
	Aquecimento A/C	●	●	●	●	●	●	●	●	●	●
	Limpeza do sistema de ar condicionado e substituição do filtro	▲	●	▲	●	▲	●	▲	●	▲	●
	Status operacional do compressor	●	●	●	●	●	●	●	●	●	●
Sistema de frenagem	Sistema do amplificador de vácuo	●	●	●	●	●	●	●	●	●	●
	Disco de freio e pastilha de freio	●	●	●	●	●	●	●	●	●	●
	Fluido de freio	●	●	●	▲	●	●	●	▲	●	●
	Linhas de freio e cabos	●	●	●	●	●	●	●	●	●	●
Sistema do chassi	Vedador de pneu	●	●	●	●	●	●	●	●	●	●
	Alinhamento da roda	Verificar e ajustar a cada 10.000 Km									
	Rotação do pneu										
	Chassi, quadro, suspensão e direção do veículo	T	T	T	T	T	T	T	T	T	T



Abreviações: ● = Inspeccionar, Corrigir ou substituir se necessário      ▲ = Substituir      T = Apertar ao toque especificado											
Operação de manutenção		Intervalo de manutenção									
Intervalo de manutenção Itens de manutenção	Quilometragem (Km)×1000	10	20	30	40	50	60	70	80	90	100
	Meses	12	24	36	48	60	72	84	96	108	120
Sistema de direção	Engrenagem de direção e ligação Partes de suspensão	●	●	●	●	●	●	●	●	●	●
Sistema de arrefecimento	Líquido refrigerante	●	●	●	●	●	●	●	●	●	●
Sistema de equipamento elétrico de baixa tensão	O sistema limpador	●	●	●	●	●	●	●	●	●	●
	Sistema regulador de janela	●	●	●	●	●	●	●	●	●	●
Instrumento	Instrumentos de acionamento e botões	●	●	●	●	●	●	●	●	●	●
Lâmpadas	Luzes do veículo inteiro	●	●	●	●	●	●	●	●	●	●



## Garantia

### Registros das Revisões Periódicas

Os registros das revisões periódicas devem ser preenchidos pela Concessionária JAC Motors que realizou o serviço. Esses registros serão a prova da realização das revisões periódicas de acordo com as especificações da JAC Motors.

#### Nota

- As revisões periódicas são obrigatórias, com isso o veículo terá um melhor desempenho e conservação. Manter as etiquetas das revisões periódicas sempre atualizadas neste manual em todo o período de cobertura da Garantia, para que não perca o direito da mesma.

### Trocas de Óleo do Redutor

#### Condições severas de uso:

Em condições severas de uso a troca de óleo deve ser feita a cada 10.000 km ou 6 meses, o que primeiro ocorrer de acordo com a data (dia, mês e ano) de início da garantia.

São consideradas condições severas de uso:

- Operação constante em trânsito urbano (com excessivo regime de anda-e-para) e uso prolongado do regime de marcha-lenta.
- Tração de reboque, serviços de táxi e similares.
- Frequentes trajetos de curta distância.
- Longos percursos em estradas com alta incidência de poeira (sem calçamento ou presença intensa de terra ou areia).
- Andar em regime de alta rotação por período prolongado.

### Revisões Periódicas

#### Intervalo das revisões periódicas:

A cada 10.000 km ou 12 meses, o que primeiro ocorrer de acordo com a data (dia, mês e ano) de início da garantia.



Revisão Obrigatória	
	O.S. N°
	Concessionária N°
<b>10.000 km ou 1 ano*</b> - o que ocorrer primeiro (após a data -dia, mês e ano- de aquisição do veículo 0 km)	
Data	Quilometragem do veículo
Manutenção do item	
Tipo de óleo	Quantidade de óleo (litros)
Nome/assinatura do Consultor	

Revisão Obrigatória	
	O.S. N°
	Concessionária N°
<b>20.000 km ou 2 anos*</b> - o que ocorrer primeiro (após a data -dia, mês e ano- de aquisição do veículo 0 km)	
Data	Quilometragem do veículo
Manutenção do item	
Tipo de óleo	Quantidade de óleo (litros)
Nome/assinatura do Consultor	

Revisão Obrigatória	
	O.S. N°
	Concessionária N°
<b>30.000 km ou 3 anos*</b> - o que ocorrer primeiro (após a data -dia, mês e ano- de aquisição do veículo 0 km)	
Data	Quilometragem do veículo
Manutenção do item	
Tipo de óleo	Quantidade de óleo (litros)
Nome/assinatura do Consultor	

Revisão Obrigatória	
	O.S. N°
	Concessionária N°
<b>40.000 km ou 4 anos*</b> - o que ocorrer primeiro (após a data -dia, mês e ano- de aquisição do veículo 0 km)	
Data	Quilometragem do veículo
Manutenção do item	
Tipo de óleo	Quantidade de óleo (litros)
Nome/assinatura do Consultor	

Revisão Obrigatória	
	O.S. N°
	Concessionária N°
<b>50.000 km ou 5 anos*</b> - o que ocorrer primeiro (após a data -dia, mês e ano- de aquisição do veículo 0 km)	
Data	Quilometragem do veículo
Manutenção do item	
Tipo de óleo	Quantidade de óleo (litros)
Nome/assinatura do Consultor	

Revisão Obrigatória	
	O.S. N°
	Concessionária N°
<b>60.000 km ou 6 anos*</b> - o que ocorrer primeiro (após a data -dia, mês e ano- de aquisição do veículo 0 km)	
Data	Quilometragem do veículo
Manutenção do item	
Tipo de óleo	Quantidade de óleo (litros)
Nome/assinatura do Consultor	

\* Tolerância máxima de 30 dias ou 1.000 km para mais ou para menos.



## Garantia

Revisão Obrigatória	
	O.S. Nº
	Concessionária Nº
<b>70.000 km*</b> (após a data -dia, mês e ano- de aquisição do veículo 0 km)	
Data	Quilometragem do veículo
Manutenção do item	
Tipo de óleo	Quantidade de óleo (litros)
Nome/assinatura do Consultor	

Revisão Obrigatória	
	O.S. Nº
	Concessionária Nº
<b>80.000 km*</b> (após a data -dia, mês e ano- de aquisição do veículo 0 km)	
Data	Quilometragem do veículo
Manutenção do item	
Tipo de óleo	Quantidade de óleo (litros)
Nome/assinatura do Consultor	

Revisão Obrigatória	
	O.S. Nº
	Concessionária Nº
<b>90.000 km*</b> (após a data -dia, mês e ano- de aquisição do veículo 0 km)	
Data	Quilometragem do veículo
Manutenção do item	
Tipo de óleo	Quantidade de óleo (litros)
Nome/assinatura do Consultor	

Revisão Obrigatória	
	O.S. Nº
	Concessionária Nº
<b>100.000 km*</b> (após a data -dia, mês e ano- de aquisição do veículo 0 km)	
Data	Quilometragem do veículo
Manutenção do item	
Tipo de óleo	Quantidade de óleo (litros)
Nome/assinatura do Consultor	

Revisão Obrigatória	
	O.S. Nº
	Concessionária Nº
<b>110.000 km*</b> (após a data -dia, mês e ano- de aquisição do veículo 0 km)	
Data	Quilometragem do veículo
Manutenção do item	
Tipo de óleo	Quantidade de óleo (litros)
Nome/assinatura do Consultor	

Revisão Obrigatória	
	O.S. Nº
	Concessionária Nº
<b>120.000 km*</b> (após a data -dia, mês e ano- de aquisição do veículo 0 km)	
Data	Quilometragem do veículo
Manutenção do item	
Tipo de óleo	Quantidade de óleo (litros)
Nome/assinatura do Consultor	

\* Tolerância máxima de 30 dias ou 1.000 km para mais ou para menos.



Revisão Obrigatória	
	O.S. Nº
	Concessionária Nº
<b>130.000 km*</b> (após a data - dia, mês e ano- de aquisição do veículo 0 km)	
Data	Quilometragem do veículo
Manutenção do item	
Tipo de óleo	Quantidade de óleo (litros)
Nome/assinatura do Consultor	

Revisão Obrigatória	
	O.S. Nº
	Concessionária Nº
<b>140.000 km*</b> (após a data - dia, mês e ano- de aquisição do veículo 0 km)	
Data	Quilometragem do veículo
Manutenção do item	
Tipo de óleo	Quantidade de óleo (litros)
Nome/assinatura do Consultor	

Revisão Obrigatória	
	O.S. Nº
	Concessionária Nº
<b>150.000 km*</b> (após a data - dia, mês e ano- de aquisição do veículo 0 km)	
Data	Quilometragem do veículo
Manutenção do item	
Tipo de óleo	Quantidade de óleo (litros)
Nome/assinatura do Consultor	

Revisão Obrigatória	
	O.S. Nº
	Concessionária Nº
<b>160.000 km*</b> (após a data - dia, mês e ano- de aquisição do veículo 0 km)	
Data	Quilometragem do veículo
Manutenção do item	
Tipo de óleo	Quantidade de óleo (litros)
Nome/assinatura do Consultor	

Revisão Obrigatória	
	O.S. Nº
	Concessionária Nº
<b>170.000 km*</b> (após a data - dia, mês e ano- de aquisição do veículo 0 km)	
Data	Quilometragem do veículo
Manutenção do item	
Tipo de óleo	Quantidade de óleo (litros)
Nome/assinatura do Consultor	

Revisão Obrigatória	
	O.S. Nº
	Concessionária Nº
<b>180.000 km*</b> (após a data - dia, mês e ano- de aquisição do veículo 0 km)	
Data	Quilometragem do veículo
Manutenção do item	
Tipo de óleo	Quantidade de óleo (litros)
Nome/assinatura do Consultor	

\* Tolerância máxima de 30 dias ou 1.000 km para mais ou para menos.



## Garantia

Revisão Obrigatória	
	O.S. N°
	Concessionária N°
<b>190.000 km*</b> (após a data -dia, mês e ano- de aquisição do veículo 0 km)	
Data	Quilometragem do veículo
Manutenção do item	
Tipo de óleo	Quantidade de óleo (litros)
Nome/assinatura do Consultor	

Revisão Obrigatória	
	O.S. N°
	Concessionária N°
<b>200.000 km*</b> (após a data -dia, mês e ano- de aquisição do veículo 0 km)	
Data	Quilometragem do veículo
Manutenção do item	
Tipo de óleo	Quantidade de óleo (litros)
Nome/assinatura do Consultor	

Revisão Obrigatória	
	O.S. N°
	Concessionária N°
<b>210.000 km*</b> (após a data -dia, mês e ano- de aquisição do veículo 0 km)	
Data	Quilometragem do veículo
Manutenção do item	
Tipo de óleo	Quantidade de óleo (litros)
Nome/assinatura do Consultor	

Revisão Obrigatória	
	O.S. N°
	Concessionária N°
<b>220.000 km*</b> (após a data -dia, mês e ano- de aquisição do veículo 0 km)	
Data	Quilometragem do veículo
Manutenção do item	
Tipo de óleo	Quantidade de óleo (litros)
Nome/assinatura do Consultor	

Revisão Obrigatória	
	O.S. N°
	Concessionária N°
<b>230.000 km*</b> (após a data -dia, mês e ano- de aquisição do veículo 0 km)	
Data	Quilometragem do veículo
Manutenção do item	
Tipo de óleo	Quantidade de óleo (litros)
Nome/assinatura do Consultor	

Revisão Obrigatória	
	O.S. N°
	Concessionária N°
<b>240.000 km*</b> (após a data -dia, mês e ano- de aquisição do veículo 0 km)	
Data	Quilometragem do veículo
Manutenção do item	
Tipo de óleo	Quantidade de óleo (litros)
Nome/assinatura do Consultor	

\* Tolerância máxima de 30 dias ou 1.000 km para mais ou para menos.





Revisão Obrigatória	
	O.S. Nº
	Concessionária Nº
<b>250.000 km*</b> (após a data -dia, mês e ano- de aquisição do veículo 0 km)	
Data	Quilometragem do veículo
Manutenção do item	
Tipo de óleo	Quantidade de óleo (litros)
Nome/assinatura do Consultor	

Revisão Obrigatória	
	O.S. Nº
	Concessionária Nº
<b>260.000 km*</b> (após a data -dia, mês e ano- de aquisição do veículo 0 km)	
Data	Quilometragem do veículo
Manutenção do item	
Tipo de óleo	Quantidade de óleo (litros)
Nome/assinatura do Consultor	

Revisão Obrigatória	
	O.S. Nº
	Concessionária Nº
<b>270.000 km*</b> (após a data -dia, mês e ano- de aquisição do veículo 0 km)	
Data	Quilometragem do veículo
Manutenção do item	
Tipo de óleo	Quantidade de óleo (litros)
Nome/assinatura do Consultor	

Revisão Obrigatória	
	O.S. Nº
	Concessionária Nº
<b>280.000 km*</b> (após a data -dia, mês e ano- de aquisição do veículo 0 km)	
Data	Quilometragem do veículo
Manutenção do item	
Tipo de óleo	Quantidade de óleo (litros)
Nome/assinatura do Consultor	

Revisão Obrigatória	
	O.S. Nº
	Concessionária Nº
<b>290.000 km*</b> (após a data -dia, mês e ano- de aquisição do veículo 0 km)	
Data	Quilometragem do veículo
Manutenção do item	
Tipo de óleo	Quantidade de óleo (litros)
Nome/assinatura do Consultor	

Revisão Obrigatória	
	O.S. Nº
	Concessionária Nº
<b>300.000 km*</b> (após a data -dia, mês e ano- de aquisição do veículo 0 km)	
Data	Quilometragem do veículo
Manutenção do item	
Tipo de óleo	Quantidade de óleo (litros)
Nome/assinatura do Consultor	

\*Tolerância máxima de 30 dias ou 1.000 km para mais ou para menos.







## Garantia

Revisão Obrigatória	
	O.S. N°
	Concessionária N°
<b>310.000 km*</b> [após a data -dia, mês e ano- de aquisição do veículo 0 km]	
Data	Quilometragem do veículo
Manutenção do item	
Tipo de óleo	Quantidade de óleo [litros]
Nome/assinatura do Consultor	

Revisão Obrigatória	
	O.S. N°
	Concessionária N°
<b>320.000 km*</b> [após a data -dia, mês e ano- de aquisição do veículo 0 km]	
Data	Quilometragem do veículo
Manutenção do item	
Tipo de óleo	Quantidade de óleo [litros]
Nome/assinatura do Consultor	

Revisão Obrigatória	
	O.S. N°
	Concessionária N°
<b>330.000 km*</b> [após a data -dia, mês e ano- de aquisição do veículo 0 km]	
Data	Quilometragem do veículo
Manutenção do item	
Tipo de óleo	Quantidade de óleo [litros]
Nome/assinatura do Consultor	

Revisão Obrigatória	
	O.S. N°
	Concessionária N°
<b>340.000 km*</b> [após a data -dia, mês e ano- de aquisição do veículo 0 km]	
Data	Quilometragem do veículo
Manutenção do item	
Tipo de óleo	Quantidade de óleo [litros]
Nome/assinatura do Consultor	

Revisão Obrigatória	
	O.S. N°
	Concessionária N°
<b>350.000 km*</b> [após a data -dia, mês e ano- de aquisição do veículo 0 km]	
Data	Quilometragem do veículo
Manutenção do item	
Tipo de óleo	Quantidade de óleo [litros]
Nome/assinatura do Consultor	

Revisão Obrigatória	
	O.S. N°
	Concessionária N°
<b>360.000 km*</b> [após a data -dia, mês e ano- de aquisição do veículo 0 km]	
Data	Quilometragem do veículo
Manutenção do item	
Tipo de óleo	Quantidade de óleo [litros]
Nome/assinatura do Consultor	

\* Tolerância máxima de 30 dias ou 1.000 km para mais ou para menos.





Revisão Obrigatória	
	O.S. N°
	Concessionária N°
<b>370.000 km*</b> (após a data -dia, mês e ano- de aquisição do veículo 0 km)	
Data	Quilometragem do veículo
Manutenção do item	
Tipo de óleo	Quantidade de óleo (litros)
Nome/assinatura do Consultor	

Revisão Obrigatória	
	O.S. N°
	Concessionária N°
<b>380.000 km*</b> (após a data -dia, mês e ano- de aquisição do veículo 0 km)	
Data	Quilometragem do veículo
Manutenção do item	
Tipo de óleo	Quantidade de óleo (litros)
Nome/assinatura do Consultor	

Revisão Obrigatória	
	O.S. N°
	Concessionária N°
<b>390.000 km*</b> (após a data -dia, mês e ano- de aquisição do veículo 0 km)	
Data	Quilometragem do veículo
Manutenção do item	
Tipo de óleo	Quantidade de óleo (litros)
Nome/assinatura do Consultor	

Revisão Obrigatória	
	O.S. N°
	Concessionária N°
<b>400.000 km*</b> (após a data -dia, mês e ano- de aquisição do veículo 0 km)	
Data	Quilometragem do veículo
Manutenção do item	
Tipo de óleo	Quantidade de óleo (litros)
Nome/assinatura do Consultor	

Revisão Obrigatória	
	O.S. N°
	Concessionária N°
<b>410.000 km*</b> (após a data -dia, mês e ano- de aquisição do veículo 0 km)	
Data	Quilometragem do veículo
Manutenção do item	
Tipo de óleo	Quantidade de óleo (litros)
Nome/assinatura do Consultor	

Revisão Obrigatória	
	O.S. N°
	Concessionária N°
<b>420.000 km*</b> (após a data -dia, mês e ano- de aquisição do veículo 0 km)	
Data	Quilometragem do veículo
Manutenção do item	
Tipo de óleo	Quantidade de óleo (litros)
Nome/assinatura do Consultor	

\* Tolerância máxima de 30 dias ou 1.000 km para mais ou para menos.



## Garantia

Revisão Obrigatória	
	O.S. N°
	Concessionária N°
<b>430.000 km*</b> (após a data - dia, mês e ano- de aquisição do veículo 0 km)	
Data	Quilometragem do veículo
Manutenção do item	
Tipo de óleo	Quantidade de óleo (litros)
Nome/assinatura do Consultor	

Revisão Obrigatória	
	O.S. N°
	Concessionária N°
<b>440.000 km*</b> (após a data - dia, mês e ano- de aquisição do veículo 0 km)	
Data	Quilometragem do veículo
Manutenção do item	
Tipo de óleo	Quantidade de óleo (litros)
Nome/assinatura do Consultor	

Revisão Obrigatória	
	O.S. N°
	Concessionária N°
<b>450.000 km*</b> (após a data - dia, mês e ano- de aquisição do veículo 0 km)	
Data	Quilometragem do veículo
Manutenção do item	
Tipo de óleo	Quantidade de óleo (litros)
Nome/assinatura do Consultor	

\* Tolerância máxima de 30 dias ou 1.000 km para mais ou para menos.

## Anotações Técnicas

Eventuais registros das substituições do painel de instrumentos e do motor devem ser preenchidos pela Concessionária JAC Motors que realizou o serviço.

<b>Substituição do Painel de Instrumentos</b>	
<input type="text"/>	<input type="text"/>
O.S. Nº	Concessionária Nº
Data	
Quilometragem do veículo	
Nome/assinatura do Consultor	

<b>Substituição do Motor</b>	
<input type="text"/>	<input type="text"/>
O.S. Nº	Concessionária Nº
Data	
Quilometragem do veículo	
Nome/assinatura do Consultor	

<b>Substituição do Painel de Instrumentos</b>	
<input type="text"/>	<input type="text"/>
O.S. Nº	Concessionária Nº
Data	
Quilometragem do veículo	
Nome/assinatura do Consultor	

<b>Substituição do Motor</b>	
<input type="text"/>	<input type="text"/>
O.S. Nº	Concessionária Nº
Data	
Quilometragem do veículo	
Nome/assinatura do Consultor	



## Capítulo 8 - Manual do Sistema Multimídia

Aviso de segurança .....	8-2	Monitoramento de pressão do pneu .....	8-23
Precauções .....	8-3	Outros lembretes .....	8-23
Recursos e funções principais do produto .....	8-4	Imagem panorâmica .....	8-24
Função dos botões do volante.....	8-5	Sistema Ligado/Desligado .....	8-24
Operações básicas do MP5.....	8-6	Assistência de estacionamento .....	8-28
Ligar e desligar o veículo.....	8-7	Métodos .....	8-28
USB.....	8-16	Métodos de solução de problemas comuns .....	8-30
IPOD .....	8-18	Parâmetro de especificação .....	8-32
Configuração de tela.....	8-19		
Configuração de efeito de som.....	8-19		
Configuração SRC .....	8-20		
Configuração de volume de som.....	8-20		
Configuração da Hora e Data.....	8-20		
Mais configurações .....	8-21		
Informação de manutenção* .....	8-21		
Bateria.....	8-22		
Filtro de ar.....	8-22		



Convidamos você a usar nossos produtos. A fim de dar um bom desempenho às características deste produto e proteger seus direitos e interesses, leia este manual atentamente antes de usá-lo pela primeira vez.

### Aviso de segurança

Quando você configurar este sistema, estacione seu veículo em uma área segura. Durante a condução ou a observação do sistema de navegação por um longo período, você pode causar acidentes de trânsito ou mesmo acidentes. Durante a condução, por favor, ligue o volume para o nível adequado, o volume irá perturbar o

motorista para ouvir a mensagem fora do veículo. A função de navegação deste sistema é utilizada apenas para indicação auxiliar durante a condução. Por favor, use-o de acordo com as regras de trânsito. Quando houver líquido na máquina, cheiro ou fumaça, pare imediatamente de usar, entre em contato com o revendedor autorizado de automóveis da JAC. Não desmonte ou modifique o sistema sem permissão ou pode causar um

acidente (incêndio ou choque elétrico). Não exponha o sistema a umidade excessiva ou pode causar curto-circuito elétrico, incêndio ou outros danos. Não insira nenhum objeto fora da interface padrão USB / AUX no slot USB / AUX. É proibido inserir grandes dispositivos USB atuais, exceto disco U e telefone celular, como disco rígido móvel, fonte de alimentação móvel e assim por diante.

### Precauções

A faixa normal de temperatura de operação do sistema é de -20 °C a 70 °C, se exceder esta faixa, pode afetar a função ou o desempenho do sistema. A chave liga-desliga está no bloco «ACC»; por favor, não use este sistema por um longo período, caso contrário, poderá causar perda de energia da bateria acidificada ao chumbo de 12V. Não use objetos pontiagudos para tocar na tela do MP5 para evitar danos.

Ao limpar a superfície da tela, limpe-a com um pano macio, evite borrifar o líquido diretamente na tela, evitando o vazamento de líquido no equipamento, o que pode causar curto-circuito, incêndio ou outros danos.

Ao passar por pontes, montanhas, túneis e parques de estacionamento subterrâneos, o

sistema de som pode ser afetado, e quando o veículo continua a sacudir violentamente, pode levar a um «salto», que é um fenômeno normal. Não conecte o dispositivo USB com frequência, quando o arquivo for lido, o plugue repentino pode danificar o dispositivo USB. Existe uma grande variedade de dispositivos USB e não é garantido que esta máquina seja compatível com todos os dispositivos USB.

Os padrões de compactação de arquivos de áudio e as versões de formato não são uniformes em dispositivos USB e podem não ser reconhecidos. O sistema não é compatível com todos os tipos de telefones celulares; alguns telefones podem ter problemas de leitura de disco U após o carregamento, reinicie o MP5 pode resolver este problema. Quando o sistema estiver anormal,

como travamento da tela, toque, som, etc., entre em contato com o revendedor autorizado do veículo JAC.

As ilustrações neste manual pretendem explicar o método de operação mais claramente. No processo de uso, se não estiver em conformidade com o objeto físico, leve o objeto físico como padrão.

Os dados do mapa deste sistema são limitados à área continental e não incluem Hong Kong, Macau e Taiwan. Por favor, atualize os dados do mapa a tempo de garantir que os dados do mapa de navegação sejam consistentes com as instruções reais do tráfego rodoviário. Não use canais anormais para atualizar o software host; tais operações causam danos ao host, fora do escopo da garantia.

## Recursos e funções principais do produto

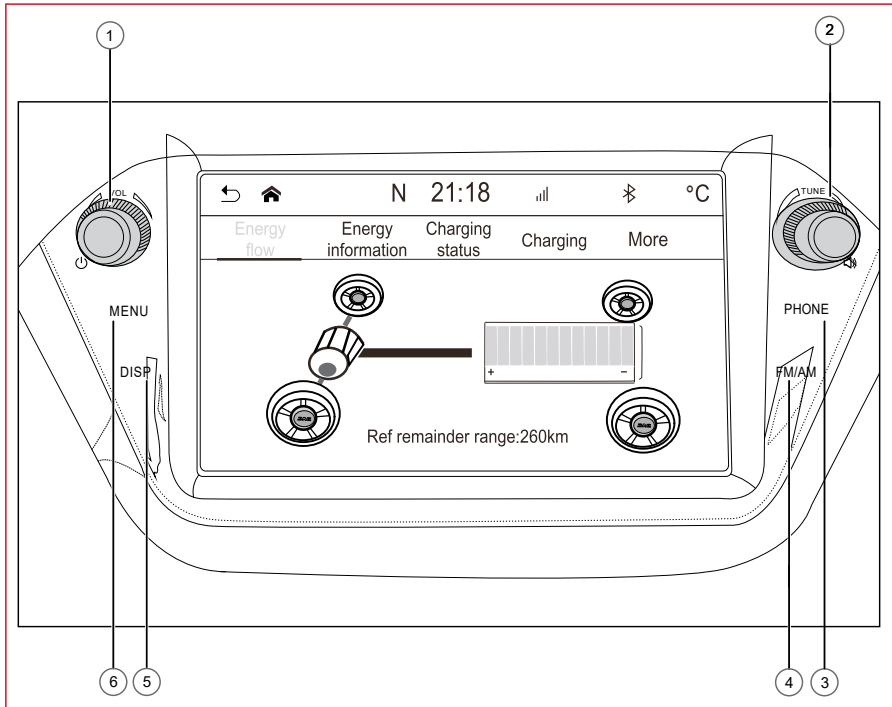

### Nota

MP5em alguns casos é usado como abreviação para o sistema de Multimídia.

#### ① Botão Power/volume.

De acordo com o botão power/volume, o sistema fecha a máquina. Pressione levemente este botão, o MP5 desliga a tela e exibe o relógio.

Ajuste o volume no sentido anti-horário e no sentido horário.

#### ② Botão mute / select

Pressione o botão "mudo", pressione novamente, restaure o volume, gire no sentido horário e anti-horário para alterar entre as estações de rádio.

#### ③ Tecla de toque do telefone Bluetooth

Clique para entrar na interface do telefone Bluetooth.

#### ④ Tecla de toque de radio

Clique na interface de radio na outra interface; clique na banda de frequência na interface de recepção.

#### ⑤ Tecla de toque de navegação

Clique para desligar a tela.

#### ⑥ Tecla de toque do menu principal

Clique no menu principal.



### Função dos botões do volante

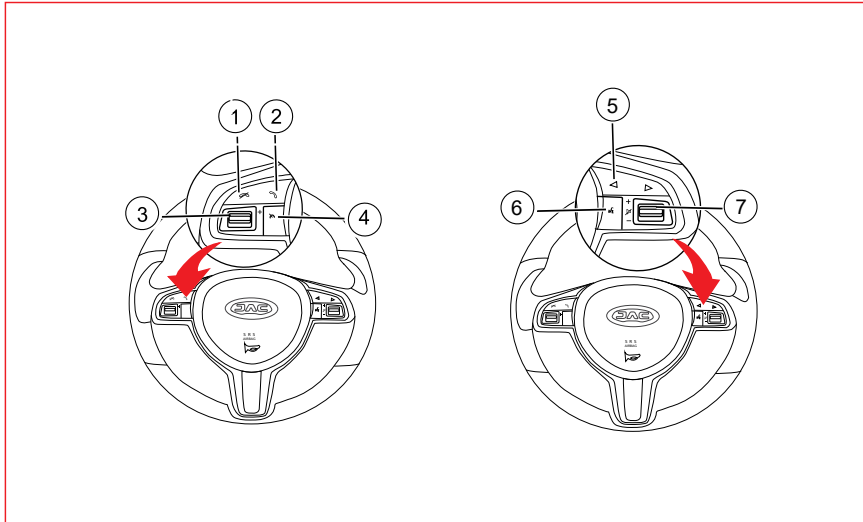

① Botão para finalizar chamada  
Quando ativado, pressione este botão para desligar o sistema de voz; em um telefone Bluetooth e durante uma chamada, pressione esta tecla para encerrar a chamada ou ligar e rejeitar a chamada.

2 Tecla de reconhecimento de voz / chamada  
Quando o telefone Bluetooth não estiver ativado, pressione esta tecla para iniciar o sistema de voz; quando o telefone Bluetooth estiver ativado e houver acesso por telefone, pressione essa tecla para receber o telefone.

③ Botão de controle de percurso RES / +: Esta direção empurra a roda giratória de volta à sua velocidade original ou aceleração.

Cancelamento de percurso: pressione o botão de cancelamento de percurso para cancelar o controle de percurso

SET/- Esta direção empurra a roda giratória de volta para a velocidade original ou desaceleração.

④ Interruptor de percurso  
Pressione a tecla para ligar ou desligar o sistema de controle de cruzeiro, acenda o indicador de cruzeiro na tela do instrumento composto, quando o sistema de cruzeiro estiver ligado, as luzes indicadoras ficarão brancas; quando a velocidade é fixa. Quando o sistema de navegação está ativado, a luz fica verde.

⑤ selecione as faixas  
Botão esquerdo: radio ou faixa pré-programada anterior Botão direito: próxima radio predefinida ou próxima faixa

⑥ SRC (fonte sonora)  
Comutação de fonte de áudio ⑦ Botão de controle de volume Pressione para baixo: mudo Aumentar: aumente o volume, abaixar: abaixe o volume



### Operações básicas MP5

#### Ligar e desligar

A interruptor de partida é colocado em “ACC” ou “on” e o sistema é ligado; a tecla é colocada no bloco “LOCK” e o sistema é desligado. O sistema inicializa, exibe a tela de inicialização. Estado de reprodução (modo de memória), se reproduzido antes do desligamento, os arquivos de áudio no dispositivo USB / AUX continuam a ser reproduzidos; se o rádio for tocado antes que a máquina seja desligada, o rádio é tocado; se não há dispositivo externo, o rádio é reproduzido e a interface de fluxo de energia é exibida. Quando o sistema está ligado, pressione o botão [power/volume], o sistema desliga. Clique no botão [power/volume] ou clique no canto superior esquerdo do menu principal para desligar a tela e exibir o relógio.

#### Ajuste de volume

Gire o botão [power/volume] ou clique no botão de controle de volume do volante para ajustar o volume, faixa ajustável de 0 a 40.

#### Mudo

Pressione o botão de controle de volume MUTE no volante e no MP5 o símbolo de áudio sem som será exibido. Sinal (mudo). Pressione o botão [MUTE] ou o volume do volante para restaurar o som.

#### Selecionar recursos de reprodução

Pressione o botão de toque [MENU], vá para o menu principal e clique no ícone “Radio”, “USB”, “Bluetooth Music”, “CarLife” ou “IPOD” para alternar a fonte de transmissão, ou pressione o botão do volante SRC para alternar entre o comando de tom.

#### Tela de menu principal

Pressione o botão de toque MENU, entre no menu principal ou clique no canto superior esquerdo  na outra interface para retornar ao menu principal.

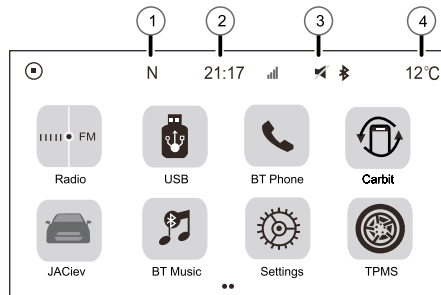

- 1 Marcha e modo de acionamento
- 2 Hora
- 3 Mudo
- 4 Temperatura externa

## Manual do Sistema Multimídia

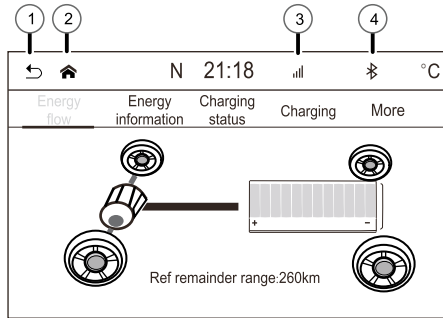

- ① Voltar
- ② Menu principal
- ③ Intensidade do sinal
- ④ Estado de conexão do Bluetooth

### Ligar e desligar o veículo

Pressione o interruptor de energia, a fonte de alimentação a ACC ou engrenagem ONN, sistema de áudio automaticamente iniciará. O veículo é desligado e o sistema acústico é automaticamente encerrado.

Inicialização do sistema, tela de exibição, digite o estado da reprodução antes do desligamento (modo de memória); se o player antes do desligamento for os arquivos de áudio no dispositivo USB / AUX, ele continuará a ser reproduzido; se o rádio for tocado antes que a máquina seja desligada, o rádio é tocado; se não houver dispositivo externo, o rádio é reproduzido e a interface de fluxo de energia é exibida.

Quando o sistema estiver ligado, pressione longamente o botão liga / desliga e desligue o sistema.

Clique no botão [power/volume] ou clique no canto superior esquerdo do menu principal para desligar a tela e exibir o relógio. Desligar tela

- ② Informação de enreganagem
- ③ Tempo
- ④ Estado de conexão do Bluetooth
- ⑤ Temperatura externa



## JAC IEV

Pressione a tecla [MENU] para entrar no menu principal, clique em "JAC IEV" e será exibido o

- "Energy flow" (fluxo de energia)
- "Energy information" (informações de energia)
- "Charging status" (estado do carregamento)
- "Charging" (tipo de carregamento)
- "More" (Mais configurações).

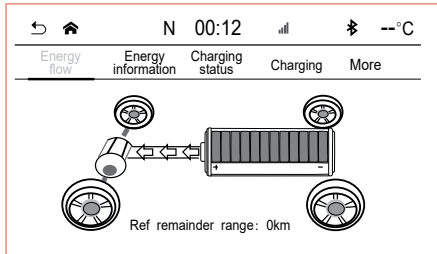

- Imagem do pneu: simulação de movimentação das 4 rodas
- Imagem do motor: 2 possíveis estados, consumo de energia (azul) e regeneração de energia (verde).
- Imagem da bateria: exibe a energia da bateria, dividida em 12 células de 3 cores ("verde", "vermelho", "cinza");
- Verde, quando está com mais de 3 células;

- Vermelho, apenas 3 células;
- Cinza, sem eletricidade ou sem sinal de eletricidade.

## Energy flow (Fluxo de energia)

Essa interface pode mostrar mudanças do fluxo de energia. A seta indica a direção de fluxo de energia e tem duas cores ("azul" e "verde"). Azul é a energia de saída da bateria, e verde é a energia de recuperação para carregar a bateria.

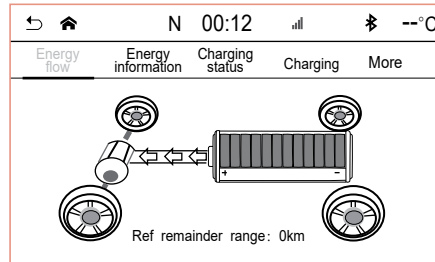

## Manual do Sistema Multimídia

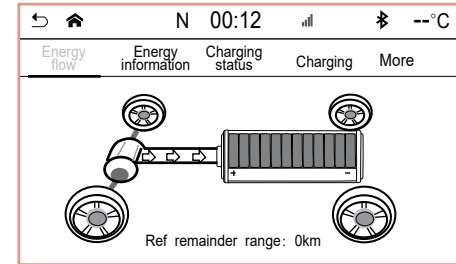

## Energy information (informações de energia)

Clique para entrar na interface "Energy Information" para exibir "Consumo de energia", "Histórico do consumo de energia", e "Distribuição de energia".

- ① **Energy consume (Consumo de energia):** mostra o consumo de energia médio (average consumption) e instantâneo (instant consumption). O consumo médio de energia mostra a quilometragem consumida por 1 kWh durante a inicialização e o desligamento do veículo. Clique "Reset" para zerar.

## Manual do Sistema Multimídia

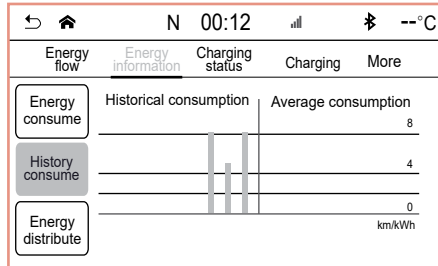

② **History consume (Histórico do consumo de energia):** pode economizar e exibir até 9 vezes o consumo de energia média passada, orientar os hábitos de condução.

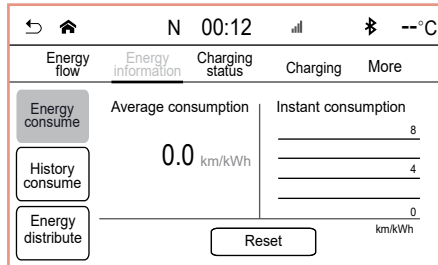

### ③ Energy distribute (Distribuição de energia)

- Electrical machine (máquina elétrica)
- Drive (acionamento)
- Energy recycle (regeneração)
- AC (sistema de ar condicionado) consumindo energia em tempo real.

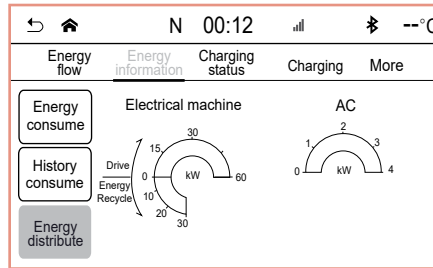

### Charging status (estado do carregamento)

Clique na interface de "charging status", para exibir o modo de carregamento e informações de corrente e tensão.

Após iniciar o carregamento, aperte o botão de partida em "ACC" ou "ON", iniciando o MP5 e entrando diretamente na interface de "charging status".

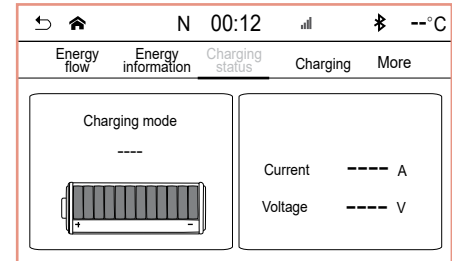

### Charging (tipo de carregamento)

Clique na interface "charging", para configurar o modo de carregamento

- Normal charging
- Macrobian charging (longevidade) carrega até 80%.

Para mais informações consulte o Capítulo 2 (pág. 2-14").

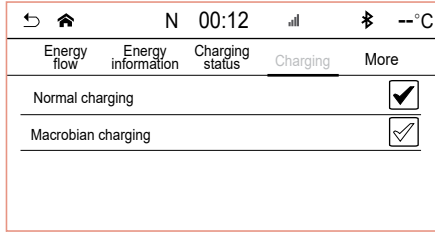

### Mais ajustes

① Low speed driving hint tone(VSP)Alerta sonoro para pedestres \*

Como o veículo elétrico não emite ruído, o sistema VSP emite um alerta sonoro para pedestres alertando a aproximação do veículo. O sistema entra em funcionamento quando o veículo está à uma velocidade abaixo de 20km/h ou quando está em marcha ré. Por padrão de segurança o VSP permanece acionado, mas você pode desligar pela multimídia. Mas entrará de vez em funcionamento quando o veículo for desligado e ligado novamente.

#### Nota

- O Sistema de aviso de pedestres é um sistema de aviso sonoro quando um veículo está se movendo em baixa velocidade. Recomenda-se ligá-lo.

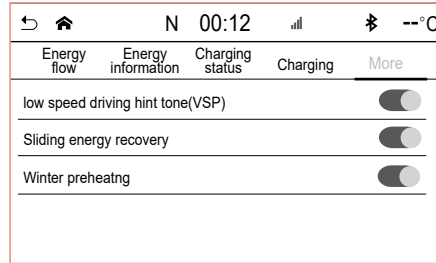

### ② Sliding energy recovery Regeneração de energia ao deslizar

O veículo está equipado com a função de recuperação de energia. O motor converte a energia cinética do veículo em energia elétrica e o armazena na bateria ao deslizar ou frear, e a distância de deslizeamento ou frenagem do veículo é reduzida. Se a recuperação de energia deslizante for desligada no MP5, não haverá recuperação de energia quando o veículo estiver em modo padrão. A função é ativada por padrão, se operada no MP5, a recuperação de energia deslizante pode ser desativada, mas somente quando o veículo é desligado, o sistema é reinicializado.

### Advertência

- Recuperação de energia ao deslizar pode reduzir a distância de deslizeamento do veículo. Se deslizar, dirija cuidadosamente.

### ③ Pré-aquecimento no inverno

No ambiente frio, a fim de garantir a quilometragem do veículo, a função de pré-aquecimento de inverno pode ser usada no MP5 antes de sair.

Depois que o veículo é ligado, o pré-aquecimento de inverno é selecionado no MP5, o dispositivo de aquecimento da bateria de energia automaticamente aquece a bateria, e após um período de tempo, o aquecimento termina automaticamente.

Esta função consumirá eletricidade, recomenda-se usar esta função no estado de conexão da linha de carregamento.

### Modo de rádio

Clique no ícone "rádio" no menu principal ou clique em [FM / AM] no painel para entrar na interface de rádio: as informações de frequência e banda de frequência são exibidas no meio da tela.

### Interface de rádio

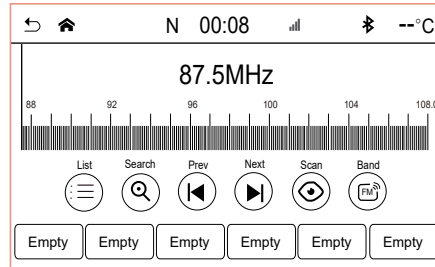

- ① Retornar: retorne ao nível superior ou cancele a operação atual.
- ② Menu principal: Clique no botão para retornar diretamente ao menu principal.
- ③ Lista de estações predefinidas: clique curto para ouvir a estação atual predefinida, clique longo para armazenar o ponto de frequência atual, FM fornece 18 canais e AM fornece 12 canais.
- ④ Lista de rádios: clique na interface da lista de rádios.
- ⑤ Buscar: clique no botão para realizar uma pesquisa de rádio válida na banda atual e salvá-la.

- ⑥ Estação de rádio anterior: clique na pesquisa de ponto de baixa frequência em uma estação válida, pesquise após a reprodução automática.
- ⑦ Próxima estação de rádio: clique no ponto de alta frequência para procurar a próxima estação efetiva.
- ⑧ Navegação de rádio: clique para começar a navegar e jogar, cada ativo estação pode ser pesquisada antes do próximo após 5 segundos.
- ⑨ Faixa: clique para alternar a faixa atual em FM e AM.

#### Nota

- Se a localização do veículo mudar ou por qualquer outro motivo, se o sinal de rádio armazenado for fraco, pesquise a estação.



Bluetooth é um modo de transmissão sem fio de curta distância. Através da função Bluetooth, o telefone móvel MP5 e Bluetooth pode ser estabelecido para estabelecer uma conexão para obter a função mãos-livres do telefone.

#### **Advertência**

- Evite muita operação durante a condução, caso contrário, pode causar acidentes de trânsito.
- Observar a página por um longo período pode causar um acidente de trânsito.

#### **Nota**

- O Bluetooth do dispositivo móvel pode ser conectado ao MP5 e tornar conveniente a ação de ligar e manusear o telefone pelo motorista. Por favor leia as instruções antes de usar;
- Dependendo do modelo de celular, o MP5 pode não ser compatível e não conseguir se conectar ao celular. Quando tiver problemas com o emparelhamento, desligue o Bluetooth do celular e depois ligue-o novamente.

## Manual do Sistema Multimídia

### **Escolha Bluetooth**

Entre na interface "bluetooth" usando os dois métodos a seguir.

1. toque na tecla de toque [PHONE] no painel e entre nela rapidamente.
2. toque no ícone do telefone Bluetooth no menu principal, clique no ícone do telefone Bluetooth.



## Manual do Sistema Multimídia

### Operação de compatibilidade

- 1 Configure o interruptor de Bluetooth MP5 para abrir e o ícone de exibição da interface Bluetooth MP5
2. ligue a função Bluetooth do telefone. O celular começa a procurar o tipo de dispositivo Bluetooth. Quando o celular exibir o tipo de veículo MP5, clique no modelo para obter a solicitação de pareamento Bluetooth, clique no par de confirmação pelo telefone e, em seguida, clique no telefone para conectar-se ao MP5 após o pareamento. Ícone.
3. quando o telefone celular e o MP5 se conectarem com sucesso, clique na "lista de emparelhamento" e clique no ícone para desconectar a conexão.

### Discar

Quando o telefone e a conexão Bluetooth MP5 forem bem-sucedidos, você poderá fazer chamadas telefônicas via celular ou tela sensível ao toque.

### Discar através do celular

Após a discagem telefônica, a interface MP5 "Bluetooth" exibe "número de discagem ..."

### Discagem por tela sensível ao toque

Clique na tecla numérica na interface "Bluetooth" do MP5, digite o número, clique em ou pressione o botão de reconhecimento de chamadas / voz no volante.

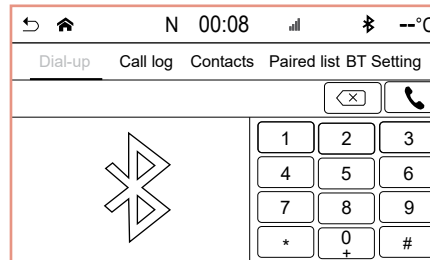

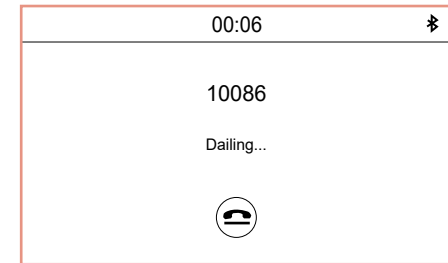

Depois de discar o número, a tela mostra "discar, clique em ou pressione no volante para fechar o botão de chamadas para desligar o telefone.





### Atender chamadas

Quando o telefone e a conexão MP5 Bluetooth, estão conectados, o sistema mudará automaticamente para a interface "Bluetooth phone", quando a chamada for clicada na interface "Blue Tooth phone"  ou pressione o botão multifuncional do volante  respondendo chamadas, número de chamada exibida na caixa de mensagem. Enquanto fala ao telefone, clique na tela "MP5 to answer", o telefone corta para os fones de ouvido para ouvir e, em seguida, clique em "MP5 to answer", você pode alternar para o alto-falante do veículo para ouvir. Quando clicar na interface para "desligar o mudo", é possível deixar a ligação muda.

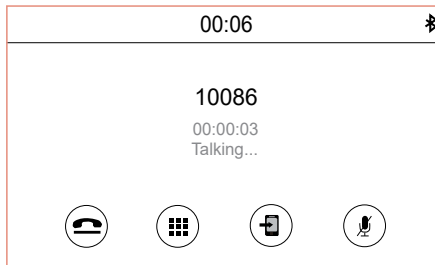

### Registro de chamadas

Clique no Histórico de chamadas para verificar os registros de chamadas recebidas, discadas e não atendidas.

### Agenda telefônica

Em estado de conexão entre telefone e MP5, na interface "Bluetooth phone", clique em "Bluetooth settings", clique em "update", pergunta "do you need to download phone book?" onde o telefone pergunta se você deseja baixar a lista telefônica do celular para o MP5, clique em OK se desejar, e o download será iniciado. Depois de confirmar o download do catálogo telefônico, você será solicitado a "aguardar enquanto faz o download do catálogo telefônico ..." Após o download com sucesso, na interface "Bluetooth phone", clique em contato, para exibir informações da agenda telefônica.

### Lista de emparelhamento

Na interface "Bluetooth phone", clique na lista de emparelhamento, será mostrado o histórico de celulares já emparelhados, consulte o dispositivo de telefone celular conectado, clique em qualquer dispositivo de modelo na lista para que seja reconectado ou excluído.

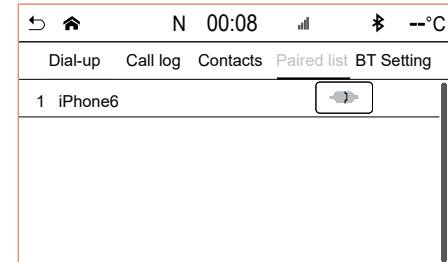

### Configurações do Bluetooth

Na interface "Bluetooth phone", clique em Configurações de Bluetooth, exibir comutador Bluetooth, conexão automática, resposta automática, número de telefone, nome do dispositivo local.

## Manual do Sistema Multimídia

←	🏠	N	00:08	📶	📶	🌡️
Dial-up	Call log	Contacts	Paired list	BT Setting		
BT Power						🔘
Auto Connect						🔘
Auto Answer						🔘
Phonebook				Update		
Device Name				JAC iEV		

1. Interruptor do Bluetooth  
Clique no botão "Bluetooth switch" à direita. Clicando no interruptor na tela, é possível ligar e desligar o Bluetooth da multimídia. Por favor, ligue o Bluetooth antes de tentar emparelhar o multimídia com o dispositivo móvel..
2. Conexão automática.  
Defina como "ativado" para que, ao entrar no veículo com um celular já emparelhado, a conexão seja realizada automaticamente..

Resposta automática definida como "ativado", faz com que a ligação seja automaticamente aceita quando for recebida.

3. Dados do telefone  
Clique em "Update" (conecte-se primeiro ao telefone, atualize o catálogo de endereços do telefone.
4. Nome do dispositivo  
O nome desta máquina (esta informação da versão da imagem é apenas para referência, o objeto final está sujeito a alteração..

### Música por Bluetooth

A conexão entre o telefone celular e o Bluetooth MP5 deve ser bem-sucedida. O MP5 suporta reprodução de música Bluetooth, inicia a música Bluetooth ao entrar na interface de reprodução de música Bluetooth. O estado da reprodução pode ser controlado clicando na tecla na interface.

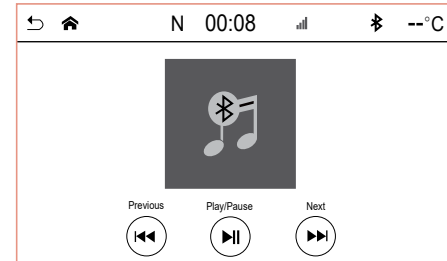

1. Última música
2. Reproduzir ou pausar
3. Próxima música

### USB

#### Advertência

- Por favor, use o USB quando o interruptor de partida estiver em ON. Alguns dispositivos USB podem não ser reconhecidos devido a problemas de compatibilidade.
- Arquivos criptografados no dispositivo USB podem não ser reconhecidos.
- Para dispositivos USB de grande capacidade com várias pastas, somente os arquivos da pasta do disco lógico mais superior podem ser reproduzidos.
- Quando conectado a MP3, telefones celulares, câmeras digitais, etc. (dispositivos USB que os drivers podem identificar), eles podem não ser reconhecidos.
- Dependendo do tipo de USB, capacidade ou formato de arquivo, o reconhecimento leva algum tempo e é normal.
- Você pode não conseguir identificar o HUB USB adquirido separadamente do mercado e o cabo estendido. Conecte o dispositivo USB diretamente na interface.
- A inserção ou desconexão repetida do dispositivo USB pode causar danos ao dispositivo.
- Preste atenção à eletricidade estática ao desconectar a conexão do dispositivo USB.
- Um som anormal pode ocorrer ao desconectar o dispositivo USB.

### Vídeo USB e formato de suporte de imagem

1. Memória USB de suporte (USB: 1 1 ou 2. 0);
2. Formato de suporte USB: { abrir para AP}  
Áudio: MP3 | WMA | WAV | AAC | FLAC | M4A | OGG  
Vídeo: MP4 | MPEG | DAT | AVI | 3GP | DIVX | VOB | ASF | XVID | MOV | MPG  
Imagem: JPG | PNG | BMP.
3. suporta o formato de arquivo de memória Fat32

#### Nota

- Sugere-se que equipamentos USB com menos de 8 GB de capacidade, menos de 500 faixas e menos de 30 clipes sejam usados para obter o melhor efeito de reprodução.

### Inserir dispositivo USB

Quando o MP5 estiver conectado ao suplemento USB, clique no botão "USB" no menu principal para entrar na interface de reprodução de multimídia USB. O arquivo de música é reproduzido por padrão quando há um arquivo de música no dispositivo USB; se não houver arquivo de música no dispositivo de armazenamento, mas há um arquivo de vídeo, o arquivo de vídeo é reproduzido automaticamente; quando a música, o arquivo de vídeo não está disponível, entrar automaticamente na interface de navegação de imagem.

#### Nota

- Ao inserir a reprodução USB, o próximo início do último arquivo reproduzido será iniciado, mas se você reproduzir outro USB ou alterar as informações do arquivo no USB, as informações de reprodução anteriores serão excluídas e, em seguida, serão conectadas ao USB a partir do primeiro arquivo.

## Manual do Sistema Multimídia

### Reprodução de música via USB

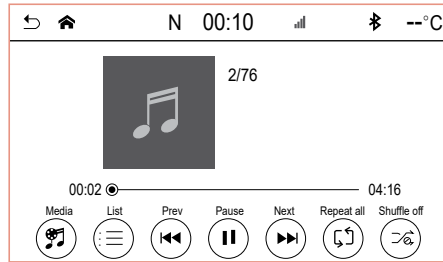

- ① Exibição de informações: exibir informações da faixa de reprodução.
- ② Barra de progresso da música: você pode arrastar manualmente de forma direta para selecionar o progresso.
- ③ Seleção de tipo de mídia: foto, vídeo, música.
- ④ List: clique na interface da lista de arquivos.
- ⑤ Previous: clique curto seleção para tocar uma música, pressione e segure fast back play.
- ⑥ Pause / play: você pode pausar ou reproduzir o arquivo de reprodução atual.
- ⑦ Next one: clique curto seleção para tocar uma música, pressione e segure fast back play.

- ⑧ A ordem do ciclo: clique na lista de ciclo único, troca de modo de ciclo.
- ⑨ Random: clique no interruptor, desligue a reprodução aleatória, reprodução aleatória aberta.

### Reprodução de vídeos via USB



Na interface de reprodução de música, clique no tipo de mídia, selecione a reprodução de vídeo e entre na interface de reprodução de vídeo.

- ① List: clique para entrar na lista de arquivos.
- ② Previous one: clique curto para reproduzir um vídeo; pressione e segure para voltar o tempo de reprodução.
- ③ Pause / play: você pode pausar ou reproduzir o arquivo de reprodução atual.
- ④ The next one: pressione rapidamente para reproduzir o próximo vídeo; pressione e segure para avançar o tempo de reprodução.
- ⑤ Barra de progresso: pode ser arrastada manualmente para selecionar o progresso.

### Reprodução de imagem via USB

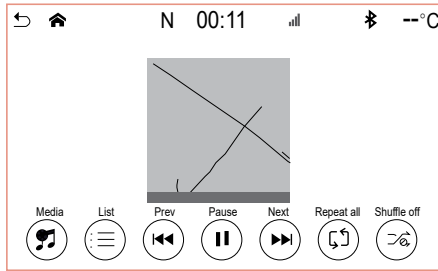

Sob a interface de reprodução de vídeo, clique no tipo de mídia, selecione navegação de imagens, entre na interface de navegação de imagens.

- ⑥ List: clique para entrar na lista de arquivos.
- ⑦ Previous one: clique para navegar na foto anterior.
- ⑧ Pause: você pode pausar ou reproduzir o arquivo de reprodução atual.
- ⑨ Next one: clique para navegar na próxima foto.
- ⑩ Select: clique na rotação no sentido horário de 90 graus.

### IPOD

Clique no ícone "iPod" no menu principal para entrar na interface iPod. Se o dispositivo iPod não estiver conectado, clique no ícone para indicar que "a configuração do iPod não está conectada, por favor, conecte o dispositivo iPod primeiro".

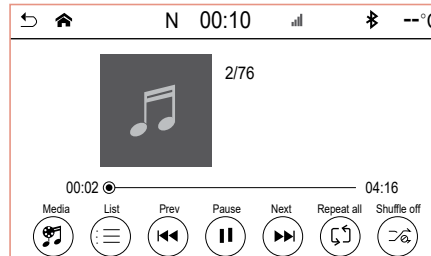

- ① Exibição de informações: exibir informações da faixa de reprodução.
- ② Barra de progresso: você pode arrastar manualmente de forma direta para selecionar o progresso.
- ③ Seleção de tipo de mídia: foto, vídeo, música.
- ④ Radio list: clique na interface da lista de arquivos.

- ⑤ Previous one: clique curto selectio tocar uma música, pressione e segure o jogo de volta rápido.
- ⑥ Pause / play: você pode pausar ou reproduzir o arquivo de reprodução atual.
- ⑦ Next one: clique curto seleção para tocar uma música, pressione e segure fast back play.
- ⑧ A ordem do ciclo: clique na lista de ciclo único, troca de modo de ciclo.
- ⑨ Random: clique no interruptor, desligue ou ligue a reprodução aleatória..

## Manual do Sistema Multimídia

Na interface de configuração, o menu de configurações inclui: configurações de tela, Configuração de efeito de som, configuração de quantidade de som, configuração de tempo, mais configuração.

### Configuração de tela

Clique no ícone "system setup" no menu principal para entrar, clique no botão "display setup" para entrar na interface de configuração da tela.

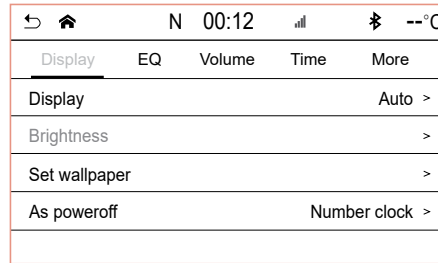

- ① Selecione as teclas auto, noite e dia na tela e o brilho da tela muda de acordo.
- ② Configurações do papel de parede: existem 5 opções para definir o plano de fundo do host.
- ③ Configurações da interface de espera: modo de espera, existem 3 opções para definir o plano de fundo do host.

### Configuração de efeito de som

Clique no botão "sound effect setup" para a interface de configuração do efeito sonoro.



- ① [SRC] depois de selecionar o usuário, t [EQ] na seleção de som predefinido [padrão], [jazz], [clássico], [rock], [pop], estes são efeitos sonoros completos predefinidos do sistema, também podem ser selecionados de acordo com suas necessidades.
- ② O toque pode definir manualmente a tecla de toque para ajustar os parâmetros de cada banda de frequência.



### Configuração SRC

- ③ Toque em [SRC] em configurações de equilíbrio:
- ④ toque ◀ ▶ ▶ ▼ de ajuste de controle de volume e ajuste direto na faixa cruzada, valor de enfraquecimento / equilíbrio do alto-falante esquerdo e direito.
- ⑤ [front] alcance fraco: + 14 a ▲=guincho frontal ▼=alto-falante traseiro
- ⑥ [left] alcance de equilíbrio: -14 ◀a=alto-falante esquerdo, = alto-falante direito)
- ⑦ Toque na tecla de alcance cruzado ⇄ para voltar ao estado de configuração original.

### Configuração da cor do tom de transmissão de voz

As configurações de tom de transmissão de voz têm três opções: voz feminina 1, voz feminina 2 e voz masculina.

### Configuração de volume de som

Ao entrar na interface de configuração do sistema, o sistema usa como padrão a interface de configuração de volume.

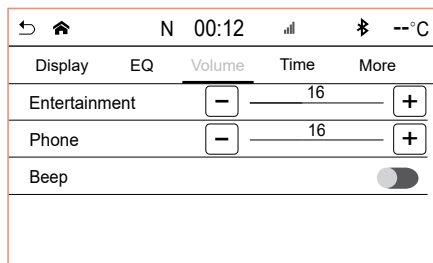

- ① Na interface de configuração de volume, clique em cada menu para ajustar o volume.
- ② Toque na tela para ativar ou desativar a função.

### Configuração da Hora e Data

Clique no botão "Time Settings" para entrar na interface de configuração da data e da hora.

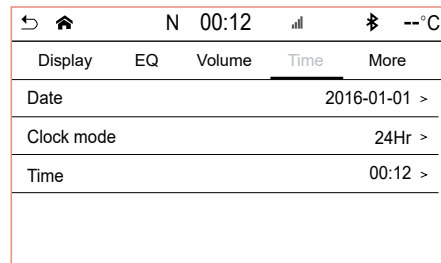

- ① Sincronização GPS: ligue o ajuste automático GPS "GPS sincronização", se a navegação atual e sucesso posicionamento, clique no botão "open", a hora do sistema será automaticamente calibrado para o tempo de GPS.
- ② Data: desligar "GPS sincronização", pode definir a configuração de data e hora, o segundo item é a configuração de data, o terceiro item é a configuração do relógio, o quarto item é a configuração de tempo, clique em ▲ ▼ para ajustar para cima e para baixo, salvar após o ajuste.



## Manual do Sistema Multimídia

### Mais configurações

Digite "more Settings". O menu é: "WIFI", "Driving Video", "language", "version Information", "restore Factory Settings", "system upgrade", "OTA upgrade"

↶	🏠	N	00:12	📶	🔋	---°C
Display	EQ	Volume	Time	More		
Driving video					<input type="checkbox"/>	
Language				English	>	
Version Info					>	
Load factory					>	
Update				iEV_V3.01	>	

- ① WiFi: esta máquina tem função de conexão Wi-Fi, pode se conectar à Internet, pode realizar a atualização incremental do mapa de navegação.
- ② Vídeo de condução: quando definido para "desligar", durante o processo de condução, quando a velocidade atinge uma determinada velocidade, é proibido assistir a vídeo, exibir informações de aviso e solicitar ao motorista que não assista à imagem de exibição do TFT no curso de dirigir. Defina para "on", assistir o vídeo enquanto dirige, na tela de advertência.

- ③ Idioma: clique em "simplified Chinese" e "English" para selecionar o idioma da tela.
- ④ O idioma padrão da tela desta máquina é o chinês.
- ⑤ Informações da versão: exibe informações sobre a versão do sistema.
- ⑥ Restaurar configurações de fábrica: clicar neste botão irá restaurar o sistema para o estado original da fábrica.
- ⑦ Atualização do sistema: atualize o sistema de software.
- ⑧ Atualização OTA: pode ser upgrade remoto para controlador de veículo, software de controlador de bateria.

### Informação de manutenção

No menu principal, clique em entrar em "informações de manutenção", pode configurar bateria, filtro de ar, informações de manutenção de pneus e outras dicas. Quando a quilometragem atingiu a quilometragem de manutenção da configuração, cada vez que o MP5 é aberto, aparece a pop-up de "informações de manutenção".



## Bateria

Interface de informações de manutenção da bateria, lado esquerdo pode configurar a quilometragem do intervalo de manutenção, dicas quentes e redefinir a distância. O valor de quilometragem de manutenção é exibido à direita.

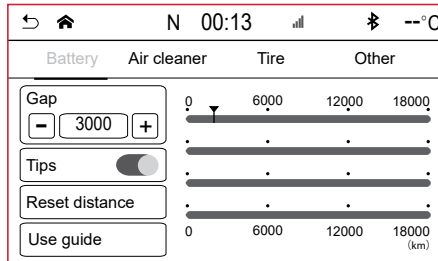

## Filtro de ar

Interface de informações de manutenção do filtro de ar, lado esquerdo pode configurar a quilometragem do intervalo de manutenção, dicas quentes e redefinir a distância. O valor de quilometragem de manutenção é exibido à direita.

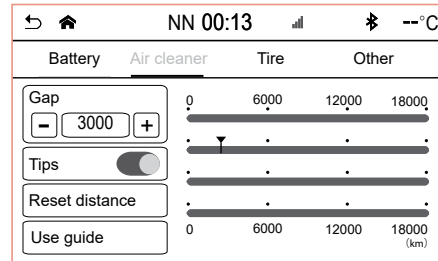

## Pneu

Interface de informações de manutenção do pneu, lado esquerdo pode configurar a quilometragem do intervalo de manutenção, dicas quentes e redefinir a distância. O valor de quilometragem de manutenção é exibido à direita.

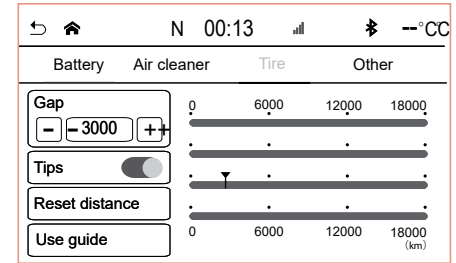

## Manual do Sistema Multimídia

### Outros lembretes

Os usuários podem definir outras informações de manutenção de acordo com as necessidades, clique na interface, o lado esquerdo pode definir quilometragem intervalo de manutenção, dicas quentes e redefinir a distância. O valor de quilometragem de manutenção é exibido à direita.

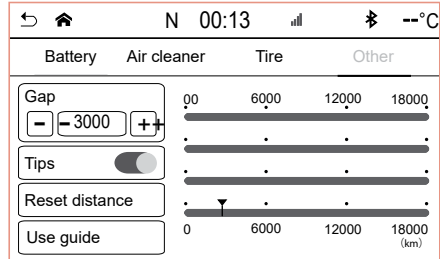

### Monitoramento de pressão do pneu

Clique no ícone "Tire pressure Monitoring" na interface do menu principal. Essa interface é usada para monitorar o pneu, exibir a pressão do pneu e a temperatura em tempo real para garantir a segurança na condução.

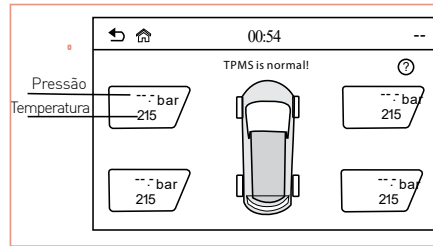

- ① Mantenha a pressão do pneu do veículo no valor de pressão padrão  $\pm 2$  bar (29psi), o valor de pressão padrão está indicado no rótulo de limiar do motorista;
- ② A "luz acesa" no indicador de pressão do pneu para pressão e/ou temperatura com valores anormais.
  - "luz piscando" no indicador de pressão do pneu para vazamento rápido do pneu.
  - "luz TPMS" indica falha ou interferência, no sistema de monitoramento de pressão do

pneu a posição do pneu com falha;

- ③ Quando a informação do sensor não for recebida, o valor da pressão de ar e o valor da temperatura mostram estado padrão. -;
- ④ A interface exibirá gradualmente os valores de pressão e temperatura após o veículo atingir uma velocidade maior que 30 km/h por um período de tempo;
- ⑤ Quando a caixa de exibição correspondente à posição do pneu na interface da tela MP5 fica vermelha ou amarela, clique na caixa para ver a falha de pressão do pneu e o método de tratamento;
- ⑥ A indicação de falha do sistema de monitoramento de pressão do pneu é somente um lembrete suplementar para falha do sistema de pressão do pneu, a falha específica deve ser feita de acordo com a condição real do veículo.

#### Nota

- Clique em "on the screen"? ", exibe os conteúdos das instruções de monitoramento da pressão do pneu.



## Imagem panorâmica

O sistema panorâmico de assistência ao estacionamento é composto de quatro câmeras olho de peixe de ângulo ultra-amplamente montada na parte dianteira direita da estrutura, e as imagens ao redor do veículo são coletadas ao mesmo tempo, e a unidade de processamento de imagem é usada para distorcer e restaurar as imagens. → Transformação de ângulo. → Mosaico de imagem. → A imagem é aumentada para formar uma visão geral em panorama de 360 graus do veículo. Ao mesmo tempo, o panorama pode ser exibido assim como a vista única de cada lado, e a posição e distância do obstáculo pode ser precisamente localizada com a régua. No processo de estacionamento, as imagens da câmera ao redor do veículo são vistas através da tela de exibição do veículo, que ajuda o motorista a entender o ponto cego da linha de visão ao redor do veículo, e torna o estacionamento mais intuitivo e conveniente.

## Sistema Ligado/Desligado

### Insira a interface de imagem panorâmica:

O sistema de imagem panorâmica abrirá automaticamente o MP5 exibirá a superfície de desenho de imagem de tela automaticamente. Pressione o botão panorâmico do grupo do interruptor do sub-instrumento  e insira a tela de visualização dianteira.

### Saia da interface de imagem panorâmica:

Uma das condições a seguir pode sair da interface:

Quando estiver fora da marcha R, o sistema de estacionamento panorâmico não sai, e quando a velocidade for maior que 15 km/h e a duração for maior que 3 segundos, a tela de exibição é retirada.

Pressione o botão panorâmico de 360 graus , saia da tela de exibição. Clique no ícone do menu da tela de exibição "return" para sair da tela de exibição.

## Câmera panorâmica 360°:

A tela de exibição é dividida em duas partes

- Tela panorâmica na lateral esquerda;
  - Tela ampliada da câmera selecionada na lateral direita (por padrão é exibida a câmera traseira).
- Para selecionar e alterar a câmera exibida no lado direito da tela, pressione a lateral desejada na tela panorâmica. Você pode dar zoom na tela direita dando um toque sobre a mesma. Exemplo 1: toque na área 4 right (lateral direita do veículo) e será exibido a imagem ampliada da câmera direita dê mais um toque e aumentará a tela. Exemplo 2: toque na área 1 front (dianteira do veículo) e será exibido a imagem ampliada da câmera frontal.

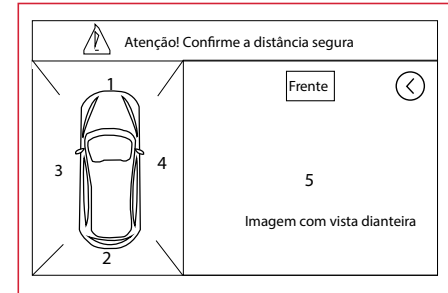

## Manual do Sistema Multimídia

### Descrição da imagem de exibição 3D:

Modo dividido é uma imagem panorâmica 3D à esquerda e uma imagem de vídeo única à direita.

### Modo de exibição 2D/3D:

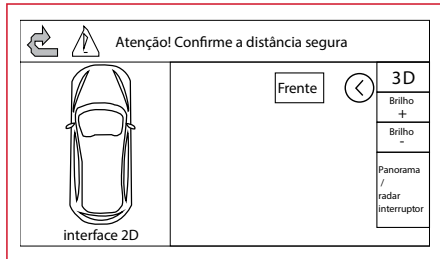
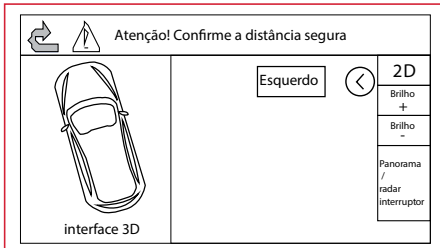

### ⚠ Advertência

- A imagem panorâmica é somente uma ferramenta auxiliar e não toma o seu lugar para observar o ambiente; certifique-se de dar ré no seu veículo.
- Objetos que não estão no solo horizontal podem ser exibidos mais longe do que onde realmente estão.

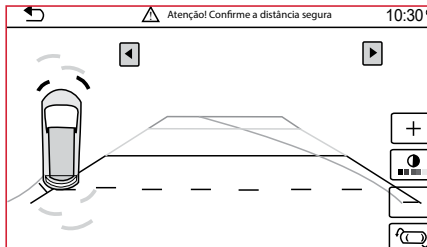

### ⚠ Advertência

- O sistema de estacionamento panorâmico une perfeitamente as imagens da câmera frontal, traseira e direita, esquerda de modo que mostrem a imagem em 360°. A união das câmeras podem desaparecer caso uma das portas estiverem aberta ou a câmera apresentar falha, verifique o funcionamento antes de conduzir para garantir a segurança.

### ⚠ Advertência

- Em determinado ângulo da câmera, haverá um ponto cego nos cantos diagonais (a área sombreada no fundo cinza) e não estarão visíveis. Então, antes de conduzir, confirme se há quaisquer objetos no ponto cego para garantir a segurança da condução!

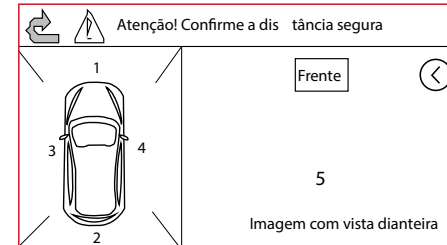

### Nota

- A imagem de ré não funciona ou está restrita nos casos a seguir:
  - Porta traseira aberta;
  - Chuva forte, muita neve ou neblina;
  - À noite ou com pouca luz;
  - A câmera está exposta à luz forte;
  - A lente da câmera esta suja ou oclusa;
  - A parte traseira do veículo está danificada.
- Embora o sistema possa fornecer ao motorista uma vista de 360 graus ao redor do veículo ao estacionar, o motorista ainda precisa observar o ambiente ao redor, para evitar alguns obstáculos, devido à influência não identificada do sistema na segurança da condução.

## Assistência de estacionamento

O sistema de assistência de estacionamento é baseado no princípio da tecnologia de sensor de radar ultrassônico variando e processamento difuso de dados do computador para determinar se há obstáculos na posição dianteira ou traseira do veículo.

### Advertência

- O sistema auxiliar de estacionamento não pode substituir o julgamento do motorista da situação externa. A operação de estacionamento ou condução similar ainda precisa que o motorista concentre sua energia. Observe as condições ao redor do veículo o tempo todo.
- Os sensores do sistema de assistência de estacionamento possuem pontos cegos, preste atenção especial às crianças e animais, pois os sensores podem não detectá-los em todas as circunstâncias, há risco de acidentes!
- O sistema é um sistema auxiliar, que não pode prever ou evitar obstáculos automaticamente.
- Auxiliares de estacionamento podem ser afetados por um número de fatores e condições ambientais, então essa responsabilidade é sempre do motorista.

## Métodos

**Habilitar:** Quando o estado de energia estiver ON, a marcha ré estiver engatada ou o interruptor no painel de controle estiver pressionado, o sistema de assistência de estacionamento é ligado, e a tela de exibição de instrumento exibe a interface do radar. Desligue: quando a velocidade for maior que 15 km/h ou o interruptor no painel de controle pressionado, o sistema de assistência de estacionamento é desligado.

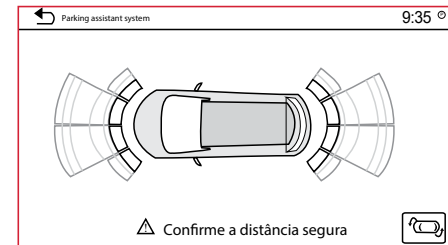

## Manual do Sistema Multimídia

### Autoverificação do sistema e tipos de alerta

No início da operação, o radar de ré conduzirá uma rápida auto-inspeção de todo o sistema para garantir que os componentes estejam funcionando corretamente, como mostrado na tabela abaixo:

Resultado do autoteste	Resultado do autoteste
Normal	Um bipe
-	Dois bipes

O alarme de obstáculos na parte dianteira e traseira é enviado pelo instrumento. Quando funcionando normalmente, o controlador é baseado nas diferentes posições onde os obstáculos são detectados. Um sinal de pulso de diferentes frequências é enviado ao instrumento, e o instrumento envia uma diferente frequência da chamada de acordo com a faixa de distâncias para indicar a distância do obstáculo:

Distância de obstáculo (mm)	Liberar um tom.	Área	Atenção
Aproximadamente 100-150	Lento	Local seguro	Estacionamento normal
Aproximadamente 60-100	Rápido	Zona lenta	Reduzir a velocidade para estacionar
Aproximadamente 35-60	Instante	Área de estacionamento	Reduzir a velocidade para estacionar
Aproximadamente 0-35	Longo zumbido	Área perigosa	Parar para estacionar

#### Advertência

- Se você quiser um alerta de distância, caso queira conduzir para frente ou alcançar um objeto, você deve pressionar manualmente o interruptor para ligar o sistema de assistência de estacionamento;
- O sistema pode somente detectar a posição do sensor e faixa dos objetos;
- Ao sentir dois ou mais objetos ao mesmo tempo, primeiro identifique o mais próximo;
- O acidente ou dano ao veículo devido à falha do sistema auxiliar de estacionamento não é coberto pelo seguro, então é necessário confirmar a condição atrás do veículo antes de dar marcha ré.



### Métodos de solução de problemas comuns

Se os seguintes problemas ocorrerem durante o uso desta máquina, consulte a seguinte descrição; Se a falha não puder ser descartada, entre em contato com o revendedor autorizado de automóveis da Jianghuai.

#### Problemas comuns

Fenômeno de falhas	Razões	Método de preempção
Falha para ligar	Danos no fusível	Substituir o mesmo fusível de especificação
	A tensão da bateria acidificada ao chumbo de 12V está demasiadamente baixa	Bateria de reposição ou partida cruzada
Nenhum som ou voz baixa	O volume do host ou das partes conectadas (alto-falantes) é muito baixo	Aumente o volume do MP5 ou das peças conectadas
	Ajuste do equilíbrio do canal para um lado	Regulando o equilíbrio do canal vocal
Efeito de radio ruim	A tomada da antena e a conexão do cabo da antena podem estar anormais	Verifique se o soquete da antena e o cabo da antena estão conectados corretamente
	Dano do amplificador de antena	Por favor, conserte o amplificador de antena
	O sinal de rádio é muito fraco	Mudar para ajuste manual ou movimento para lugares com menos obstáculos
Não é possível reproduzir arquivos USB	Formato de arquivo suportado não nativo	Por favor, consulte o manual para verificar o formato de arquivo
	Dispositivo de armazenamento USB não está bem conectado	Verifique se está conectado



## Problema com Bluetooth

Fenômeno de falhas	Razões	Método de preempção
Emparelhamento ou falha de conexão	A distância de pareamento é muito distante ou protegida por algo	Feche até 8 m e evite obstruções
	Bluetooth não ativado neste dispositivo	Ativar a função do dispositivo bluetooth
	Os telefones celulares foram conectados a outros Dispositivos Bluetooth	O telefone desconecta de outros dispositivos Bluetooth e reconecta
	Erro de senha de emparelhamento	Redigite a senha correta
	Mau funcionamento do Bluetooth do celular	Repare ou substitua o celular
Não é possível discar; chamadas sem MICs; chamadas sem voz; As mãos livres não podem mudar	Desconexão Bluetooth	Mais tarde, o dispositivo será conectado automaticamente
	Bluetooth está desconectado e não pode ser conectado automaticamente	Reconectar
	Após a reconexão, a falha não pode ser eliminada.	Alterar celular
	O mau funcionamento não será eliminado depois que o celular for substituído	Entre em contato com uma concessionária autorizada JAC Motors
Não é possível controlar a reprodução	Este telefone não suporta controle de reprodução	Alterar celular
	A conexão foi desconectada	Reconectar



## Parâmetro de especificação

Especificação comum	Tensão operacional		14,4V(direto)
	Faixa de tensão operacional		9V-16V(direto)
	Corrente operacional máxima		15A
	Potência de saída máxima		4x25W
	Impedância de carga		4Ω
	Peso da máquina (incluindo painel)		Aproximadamente 1 9KG
	Tamanho do quadro principal		178x124x50mm
Radio	FM	Frequência	87,5-108,0MHz
		Sensibilidade de limite de ruído s / n = 30db)	⋈ 10dBuV
		Distorção	⋈ 3,0%
	AM	Frequência	531 -1602KHz
		Sensibilidade de limite de ruído s / n = 20db)	⋈ 30dBuV
USB	Razão de sinal de áudio para ruído		⋈ 65dB
	Distorção		⋈ 0,5%
	Resposta de frequência		20Hz-20KHz

Especificação de tela de exibição	Tamanho	7 polegadas
	Área efetiva	157,2 (W) × 82,32 (H)
	Pixel	800 (W) × 480 (H)
	Brilho	500cd / m <sup>2</sup> (brilho do centro após 30 minutos de iluminação)
	Razão de contraste	500
campo angular de visão	Visualização	50°
	Visualização	65°
	Vista da esquerda	65°
	Vista da direita	65°
Umidade ambiental	Temperatura operacional	-30°C ~ +70°C
	Manter temperatura	-40°C ~ +85°C
	Umidade operacional	45% ~ 80%RH
	Manter umidade	30% ~ 90%RH



## Índice Remissivo

Luz indicadora de potência de limite (Lâmpada de tartaruga).....	1-34	As luzes diurnas de circulação.....	1-47
A bateria de potência se esgota .....	4-8	Assento dianteiro dos assentos da fileira frontal.....	3-3
A condução sob o efeito de álcool .....	3-15	Assentos dianteiros.....	3-2
Agenda telefônica.....	8-14	Assistência de estacionamento .....	8-28
Airbag.....	3-12	Atender chamadas.....	8-13
Airbags dianteiros.....	3-12	Autoverificação do sistema e tipos de alerta.....	8-29
Ajuste de modo de ventilação .....	1-65	Aviso de acidente de colisão de veículo.....	1-15
Ajuste de temperatura.....	1-65	Aviso de segurança .....	8-2
Ajuste de volume.....	8-6	Bateria de chumbo-ácido 12V.....	5-14
Ajuste do espelho retrovisor externo.....	1-61	Bateria de energia.....	1-11
Ajuste dos assentos dianteiros.....	3-3	Bateria.....	8-22
Ajuste o cinto de segurança.....	3-7	Bons hábitos.....	1-23
Alavanca de freio de estacionamento .....	2-26	Botão do pisca-alerta.....	1-44
Alerta sonoro para pedestres VSP.....	1-25	Botão do travamento central das portas.....	1-54
Anotações Técnicas.....	7-22	Cabine de condução.....	1-6
Antes da condução .....	1-19	Capô frontal.....	1-5
Antes da condução .....	2-17	Carga de emergência na bateria de 12V.....	4-7
Anticorrosão (perfurativa) e Pintura.....	7-4	Carga lenta.....	2-6
Antiferrugem .....	5-6	Carga rápida.....	2-11
Apertar o cinto de segurança.....	3-7	Carga restante da bateria .....	1-12
Aperte o cinto de segurança.....	3-8	Carga sincronizada.....	2-15
Áreas Enferrujadas Comuns .....	5-6	Carregamento de longevidade (Macrobian).....	2-13



Carregamento normal.....	2-13	Configuração da Hora e Data.....	8-20
Causas comuns de ferrugem.....	5-6	Configuração de efeito de som.....	8-19
Chave inteligente .....	1-49	Configuração de tela.....	8-19
Cinto de segurança pré-tensionado na primeira fila .....	3-7	Configuração de volume de som.....	8-20
Cinto de segurança.....	3-5	Configuração SRC .....	8-20
Cintos de segurança de três pontos na fileira traseira.....	3-8	Configurações do Bluetooth.....	8-15
Cobertura da Garantia.....	7-4	Controle de cruzeiro .....	2-28
Comando seletor de marcha.....	1-28	Corte de emergência do sistema de alta tensão.....	1-16
Como funciona o SRS.....	3-13	Corte do sistema de eletrificação em uma emergência .....	4-1
Como parar o alarme antifurto .....	1-49	Danos à Pintura.....	5-3
Computador de bordo.....	1-31	Declaração Especial.....	II
Comutação de modo de circulação interma/externa .....	1-65	Definição de carga.....	8-9
Comutação do estado de energia .....	2-18	Desarmar o sistema antifurto .....	1-49
Condições para a efetivação da Garantia.....	7-4	Desbloqueio de cinto de segurança.....	3-7
Condições que a Garantia Anticorrosão (perfurativa) e de Pintura		Desbloqueio do cinto de segurança.....	3-8
Condução - partida no veículo.....	2-21	Descarga da bateria de energia.....	1-11
Condução na Cidade .....	3-16	Descongelamento/Desembaçamento.....	1-64
Condução no Inverno.....	3-19	Desembaçamento traseiro.....	1-66
Condução Noturna.....	3-15	Desligamento de Emergência .....	2-19
Condução.....	2-21	Desligamento do Veículo.....	2-19
Conduzir em dias chuvosos e estradas escorregadias .....	3-17	Desligue o limpador de para-brisa traseiro .....	1-42
Conduzir em estradas de serra.....	3-18	Deslizamento Lateral.....	2-29
Conduzir por alagamentos e enchentes .....	3-18	Destramento manual da interface de carregamento.....	4-10
Configuração da cor do tom de transmissão de voz .....	8-20	Dicas de operação .....	1-67



Dirigindo.....	1-24	Fechadura da porta .....	1-53
Dirija cuidadosamente.....	3-14	Ferrugem Induzida pela Umidade .....	5-7
Discagem por tela sensível ao toque .....	8-13	Filtro ar condicionado .....	1-67
Discar através do celular .....	8-13	Filtro de ar.....	8-22
Discar.....	8-13	Fluido de freio .....	5-12
Dispositivo de aquecimento da bateria de energia.....	1-13	Fluido de lavagem do parabrisa dianteiro.....	5-13
Dispositivo de destravamento mecânico.....	2-10	Fluxo de energia.....	8-8
Dispositivo de Destravamento Mecânico.....	4-10	Frenagem .....	2-25
Dispositivo de pré-tensionamento do cinto de segurança.....	3-8	Frenagem de Estacionamento Eletrônico (EPB)*.....	2-32
Dispositivo de resfriamento da bateria de energia.....	1-13	Frenagem.....	5-15
Dispositivos de segurança para crianças.....	1-55	Função de controle remoto relacionada à carga*.....	2-17
Dispositivos de segurança.....	3-4	Função de controle remoto relacionada ao A/C .....	1-67
Eletrônico* .....	2-33	Função desligamento automático freio estacionamento eletrônico.....	2-27
Encosto de cabeça.....	3-4	Função de Retenção Automática* .....	2-33
Escolha Bluetooth.....	8-12	Função dos botões do volante.....	8-5
Especificações e dosagem dos fluidos.....	6-3	Funcionamento do veículo elétrico .....	1-17
Espelho retrovisor externo.....	1-59	Fusível.....	5-16
Espelho retrovisor traseiro.....	1-60	Giro de emergência .....	2-29
Espelho retrovisor.....	1-58	Glossário de siglas.....	VIII
Estacionamento em Rampas .....	3-19	Guia de solução de problemas de carregamento.....	2-15
Etapa um: Encha os pneus com ar e a vedação de pneus ....	4-3	Iluminação exterior .....	1-45
Exclusões da Garantia.....	7-5	Iluminação interior .....	1-45
Faixa de condução contínua.....	1-23	Imagem panorâmica .....	8-24
Farol de neblina frontal.....	1-46	Indicação de alarme do sistema PEPS.....	2-19



Indicador de direção.....	1-33	Interface de rádio.....	8-11
Indicador de carga.....	2-14	Interruptor AUTO.....	1-40
Indicador de farol baixo.....	1-33	Interruptor da luz de neblina frontal.....	1-42
Indicador do controle eletrônico de estabilidade (ESC).....	1-34	Interruptor da luz de neblina traseira.....	1-43
Indicador do controle eletrônico de estabilidade (ESC) OFF.....	1-34	Interruptor da porta de carregamento.....	1-56
Indicador do farol alto.....	1-33	Interruptor de ajuste da altura do farol.....	1-41
Indicadores de direção /Interruptores combinados.....	1-38	Interruptor de bloqueio de controle central.....	1-54
Índice Geral.....	X	Interruptor de luz de emergência.....	1-43
Informação de carregamento.....	8-9	Interruptor de luz do farol baixo e alto.....	1-40
Informação de energia.....	8-8	Interruptor de partida.....	2-18
Informação de manutenção*.....	8-21	Interruptor de travamento da janela elétrica.....	1-57
Informação específica de veículo elétrico.....	1-25	Interruptor do farol.....	1-39
Iniciar o sistema antifurto.....	1-48	Interruptor do Intermitente do Limpador.....	1-41
Inserir dispositivo USB.....	8-16	Interruptor para piscar o farol.....	1-40
Inspeção antes de dirigir.....	3-6	Interruptor principal da janela elétrica.....	1-57
Inspeção do líquido de arrefecimento.....	5-11	IPOD.....	8-18
Inspeção do veículo e do compartimento dianteiro.....	5-10	Itens de Manutenção Regular.....	7-8
Inspeção exterior.....	5-8	JAC iev.....	8-8
Inspeção interior.....	5-9	JAC Motors NÃO se aplicam.....	7-7
Inspeção regular.....	5-8	Janela.....	1-57
Inspeção regular.....	3-11	Kit de reparo do pneu.....	4-2
Instalação do encosto de cabeça.....	3-5	Lâmpada de falha de airbag de segurança.....	1-37
Instruções de uso do kit de reparo.....	4-3	Lâmpada de marcha ré.....	1-48
Interface de assento de segurança para crianças.....	3-9	Lâmpada de placa de licença.....	1-48



Lâmpadas de neblina traseiras.....	1-47	Luz de alerta de falha do motor.....	1-36
Lavador do para-brisa dianteiro.....	1-41	Luz de combinação frontal.....	1-45
Lavador do para-brisa traseiro .....	1-42	Luz de combinação traseira .....	1-46
Lembrete de voz .....	1-37	Luz de falha do ABS.....	1-35
Levantamento rápido das janelas.....	1-57	Luz de falha do sistema de freio.....	1-36
Ligar e desligar o veículo.....	8-7	Luz de freio alta.....	1-47
Ligar e desligar.....	8-6	Luz de leitura .....	1-44
Ligue o limpador de para-brisa traseiro .....	1-42	Luz indicadora da luz de posição .....	1-34
Limpando a tira de vedação para portas e janelas. ....	5-6	Luz indicadora de conexão do cabo de carga.....	1-33
Limpando as partes plásticas internas .....	5-6	Luz indicadora de corte da bateria de alimentação .....	1-35
Limpando o couro .....	5-6	Luz indicadora de falha da bateria .....	1-36
Limpando o painel.....	5-6	Luz indicadora de falha da bateria 12V .....	1-36
Limpando tecidos com detergente.....	5-5	Luz indicadora de falha de TPMS .....	1-36
Limpeza Especial de Tecidos.....	5-6	Luz indicadora de falha do sistema de aviso de pedestre .....	1-35
Limpeza exterior .....	5-2	Luz indicadora de status de carga.....	1-33
Limpeza interior .....	5-5	Luz indicadora de luz de neblina traseira.....	1-33
Lista de emparelhamento.....	8-14	Luz indicadora de piloto automático (branca/verde).....	1-35
Luz de advertência .....	1-35	Luz indicadora de potência de limite (lâmpada de tartaruga).....	1-34
Luz de advertência anormal da pressão do pneu .....	1-36	Luz indicadora de status de carga .....	1-33
Luz de advertência de cinto não afivelado .....	1-37	Luzes internas .....	1-44
Luz de advertência de copiloto sem cinto afivelado .....	1-37	Luzes.....	5-18
Luz de advertência de falha EPB .....	1-36	Mais ajustes.....	8-10
Luz de advertência e luz indicadora.....	1-8	Mais configurações .....	8-21
Luz de advertência e luz indicadora.....	1-8	Manipulação do veículo .....	2-28





Mantenha o cinto de segurança limpo e seco.....	3-11	OFF .....	1-66
Manutenção de Pintura .....	5-2	Operação de compatibilidade.....	8-12
Manutenção Diária.....	7-8	Operação de controle remoto.....	1-51
Manutenção do sistema SRS.....	3-14	Operação de fechamento com interruptor de trava da porta .....	1-52
Mecanismo de controle de mudança de marcha.....	1-26	Operação de fechamento dentro do veículo.....	1-53
Medidor da carga e capacidade da bateria SOC.....	1-32	Operação do sistema de A/C.....	1-61
Medidor de capacidade da bateria (vida útil).....	1-32	Operação do sistema de ar condicionado.....	1-66
Medidor de potência.....	1-30	Operação fora da fechadura da porta.....	1-52
Método de carregamento e informação.....	1-17	Operações básicas do MP5.....	8-6
Método de carregamento.....	1-17	Outros lembretes .....	8-23
Métodos .....	8-28	Painel de instrumento.....	1-7
Métodos de carregamento.....	2-4	Painel de instrumentos.....	1-25
Métodos de solução de problemas comuns .....	8-30	Painel de instrumentos.....	1-30
Métodos para estender a autonomia.....	1-23	Palhetas do Limpador de parabrisa.....	5-14
Métodos para estender a autonomia.....	1-23	Parâmetro de especificação .....	8-32
Métodos para estender a vida útil da bateria de energia.....	1-24	Parte externa do veículo.....	1-3
Modo de operação de carga rápida.....	2-12	Partes e função do SRS.....	3-13
Modo de rádio.....	8-11	Partes Transformadas.....	7-4
Monitoramento de pressão do pneu .....	8-23	Partida de emergência .....	2-18
Motors .....	7-5	Partida no carro .....	2-25
Mudo.....	8-6	Partida no veículo.....	1-20
Música por Bluetooth.....	8-15	Peças de alta tensão.....	1-13
Não se deite.....	3-11	Peças de desgaste natural .....	7-6
Número de identificação do veículo.....	6-2	Peças de desgaste normal .....	7-5



Peças.....	7-3	Proteção de mulheres grávidas.....	3-11
Perda total e imediata da Garantia de 5 Anos concedida pela JAC.....	7-5	Proteção do ferido.....	3-11
Perfil do carro elétrico puro .....	1-10	Proteção dos cintos de segurança.....	3-11
Período de amaciamento.....	2-17	Quadro de procedimento.....	V
Período de Garantia.....	7-3	Quebra-sol .....	1-60
Placa Inferior da Estrutura do Veículo.....	5-4	Rápido Vazamento do Pneu.....	3-15
Pneu .....	4-1	Recursos do veículo elétrico.....	1-16
Polimento e Enceramento .....	5-3	Recursos e funções principais do produto .....	8-4
Por que usar cintos de segurança?.....	3-5	Rede de Concessionárias JAC Motors .....	III
Porta de carregamento.....	1-60	Refrigeração .....	1-64
Porta traseira.....	1-55	Registro de chamadas.....	8-14
Precauções .....	8-3	Registros das Revisões Periódicas.....	7-13
Precauções de alta tensão.....	1-14	Registros e Responsabilidades.....	III
Precauções de carregamento.....	2-2	Regulagem de volume de ar.....	1-63
Precauções de danos do pneu .....	4-1	Regulagem do encosto do assento.....	3-3
Prevenção de Ferrugem .....	5-7	Remoção da chave mecânica .....	1-52
Principais parâmetros.....	6-2	Remoção do encosto de cabeça.....	3-5
Problema com Bluetooth.....	8-31	Reparo do sistema de ar condicionado.....	1-66
Problemas comuns.....	8-30	Reprodução de imagem via USB.....	8-18
Procedimento para carga de emergência (bateria 12V) .....	4-7	Reprodução de música via USB.....	8-17
Processo de operação de carga rápida.....	2-11	Reprodução de vídeos via USB.....	8-17
Processo operacional de carga lenta.....	2-7	Requisitos Básicos.....	5-8
Proteção de bebês ou crianças.....	3-9	Revisões Periódicas.....	7-13
Proteção de crianças mais velhas.....	3-10	Roda.....	5-4



Rodas e pneus.....	5-18	Substituição do cinto de segurança.....	3-11
Ruído e vibração.....	1-17	Tamanho do pneu e pressão de inflação a frio.....	6-2
Saia de uma situação de atolamento.....	4-10	Tampa do Capô frontal.....	1-55
Saídas de ar.....	1-62	Tampa do porta malas.....	1-56
Segurança de Manutenção.....	5-11	Tampa do soquete da porta de carregamento.....	1-60
Selecionar recursos de reprodução.....	8-6	Tela de exibição .....	1-63
Serviços e situações não cobertos pela Garantia.....	7-7	Tela de menu principal.....	8-6
Serviços, ajustes e consertos.....	7-6	temperatura (modo AUTO) .....	1-64
Sistema antifurto.....	1-49	Tempo de carregamento.....	2-6
Sistema automático de controle de temperatura (modo AUTO) ...	1-66	Tempo de carregamento.....	1-19
Sistema de arrefecimento.....	5-11	Termômetro de bateria.....	1-30
Sistema de aviso ao pedestre.....	1-26	Termos de Garantia.....	7-4
Sistema de controle de ar-condicionado .....	1-63	Tipo recomendado de fluido de freio .....	5-12
Sistema de controle de cruzeiro .....	2-24	Travamento / Destravamento das portas.....	1-54
Sistema de controle de temperatura da bateria de energia .....	1-12	Trocas de Óleo do Redutor.....	7-13
Sistema de frenagem .....	2-25	Um cinto de segurança para cada.....	3-11
Sistema de Frenagem Antitravamento (ABS) .....	2-26	Uma chave de partida .....	2-18
Sistema de operação de A/C.....	1-63	USB.....	8-16
Sistema Ligado/Desligado .....	8-24	Várias situações de condução .....	3-15
Sistema PEPS.....	1-49	Veículo de Reboque .....	4-9
Situação em que o Airbag pode ser acionado:.....	3-14	Verificar indicador / luz de advertência.....	1-33
Smart Key (chave inteligente) .....	1-50	Verifique o nível de fluido de freio.....	5-13
Substituição da palheta do limpador dianteiro.....	5-14	Vida útil da bateria de energia.....	1-24
Substituição da palheta do limpador traseiro.....	5-15	Vida útil da bateria.....	1-24



Visão geral da cabine.....	1-27
Visão geral do painel de instrumentos.....	1-29
Vidro da Janela.....	5-4
Volante com direção elétrica.....	2-29

A reprodução, no todo ou em parte deste manual, não é permitida sem prévia autorização da JAC Motors. Todas as informações, ilustrações e especificações contidas neste Manual baseiam-se em dados existentes na época da sua publicação. Reservamo-nos o direito de introduzir modificações a qualquer momento, tanto no produto quanto no manual, sem prévio aviso.



Jianghuai Automobile Co., Ltda.