



Obrigado por escolher a marca JAC Motors!

Agradecemos sua preferência por nossa marca e nossos produtos!

Você contará com uma excelente estrutura de atendimento.

Leia este manual com atenção antes de dirigir seu veículo. Este manual descreve os modos de condução do automóvel **V260** e traz informações para que você se familiarize com os recursos do veículo e aproveite todas as vantagens de suas excelentes características além de garantir uma condução segura e a manutenção correta do mesmo.

O manual contém informações sobre reparos e manutenção do veículo imprescindíveis para a segurança do condutor e dos passageiros. Conhecendo bem seu veículo, você poderá apreciar todo o prazer de dirigir um automóvel moderno, seguro e confiável.

Este manual também tem por objetivo regulamentar os termos da garantia concedida ao seu veículo pela JAC Motors.

Para não perder os direitos da garantia, leia atentamente este manual, faça regularmente as manutenções e mantenha-o em lugar seguro.

Leve sempre seu veículo a uma concessionária autorizada JAC Motors para os serviços de manutenção de acordo com a programação estabelecida neste manual.

Em caso de perda ou extravio deste Manual, entre em contato com a concessionária autorizada JAC Motors para obter uma segunda via

Quando levar seu veículo para manutenção ou reparo a uma concessionária autorizada JAC Motors tenha sempre em mãos este manual.



Declaração Especial

Este manual deve ser considerado como parte integrante do seu veículo.

Mantenha este manual em local seguro. Se optar por vender seu veículo, este manual deve ser entregue ao novo proprietário juntamente com todos os documentos do veículo.

O manual descreve todos os modelos desta série do veículo; alguns equipamentos e funções podem não se referir ao seu veículo.

Registro de Propriedade

O formulário de Registro de Propriedade deve ser preenchido na sua totalidade pela Concessionária JAC Motors antes da entrega do veículo, pois o correto preenchimento do mesmo facilitará a identificação do veículo e do proprietário quando houver necessidade de realização de serviços de garantia e/ou manutenção do veículo.

	Registro de Propriedade
--	--------------------------------

Modelo do veículo	Cor	Placa N°
Data do início da garantia	Ano/Modelo	
Chassi N°		

Primeiro Proprietário

Nome		Telefone
Endereço		N°
Complemento	Bairro	CEP
Cidade	Estado	Data da aquisição

Segundo Proprietário

Nome		Telefone
Endereço		N°
Complemento	Bairro	CEP
Cidade	Estado	Data da aquisição



Registros e Responsabilidades

Prestação de Serviço de Garantia

As Concessionárias JAC Motors são empresas credenciadas para realização de vendas e prestação de serviços de garantia e/ou manutenção de veículos JAC Motors.

O formulário a seguir foi preenchido com informações da Concessionária JAC Motors onde você adquiriu o veículo, com o objetivo de facilitar seu contato com a mesma quando houver necessidade de realização de serviços de garantia e/ou manutenção.

Nota: Os serviços de garantia e/ou manutenção devem ser efetuadas em Concessionárias JAC Motors no território brasileiro. Veja relação de concessionárias neste manual.

	Concessionária JAC Motors	
Nome		
Endereço		
Telefone		Fax
Consultor Técnico		
Carimbo da Concessionária		

Importante:

Para mais informações acesse nossa página da web

www.jacmotorsbrasil.com.br

ou o SAC 0800 522 8888



Como usar este manual

Informações importantes

Sempre que houver uma advertência sobre algo que implique na sua segurança, notas sobre como preservar o bom estado do seu veículo e dicas para facilitar o uso ou a preservação do veículo, faça todo o possível para seguir essas recomendações. O tipo de indicação e método de aplicação para cada uma delas são:

Advertência

- Indicam sérios riscos de ferimentos ou acidentes fatais para você ou para outras pessoas. Proceda de acordo com as advertências.

Nota

- Revelam ações que podem danificar o veículo. Siga essas precauções para evitar o desgaste prematuro do veículo, sua desvalorização ou perda de garantia.

Dica

São dicas para facilitar o uso do veículo ou para preservar o veículo e o meio ambiente.

Símbolos

- : Indica a proibição de alguma ação de uso ou manutenção do veículo.
- *: Indica itens opcionais que podem ou não estar equipados no veículo. A lista de equipamentos de cada modelo está disponível nas concessionárias autorizadas JAC Motors.

Capítulos e indexação

Este manual possui um índice geral que alista cada um dos capítulos com os assuntos mais importantes relativos ao uso seguro e a manutenção do veículo. Em seguida, cada capítulo possui um índice próprio contendo os assuntos daquele capítulo. No final deste manual, você encontrará um índice remissivo para localizar de forma rápida um assunto específico. A numeração é apresentada pelo número do capítulo e em seguida o número da página do capítulo, conforme o exemplo abaixo:

3-1
└─ Número da página
└─ Número do capítulo

Quadro de procedimento

Este quadro mostra as etapas para executar um procedimento complexo sem risco de danificar o veículo ou causar um acidente. Exemplo:

Conecte os cabos auxiliares na ordem indicada abaixo:

1. Conecte o terminal do cabo positivo (+) no terminal positivo (+) da bateria descarregada.
2. Conecte o outro terminal do cabo positivo (+) no terminal positivo (+) da bateria carregada.
3. Conecte o terminal do cabo negativo (-) no terminal negativo (-) da bateria carregada.
4. Conecte o outro terminal do cabo negativo firmemente em uma parte de metal ligada ao bloco do motor ou diretamente ao bloco do motor. Mantenha distância da bateria descarregada.

Notas importantes de segurança

As informações deste manual são muito importantes para sua segurança pessoal e o bom estado do veículo. Ignorar essas informações pode comprometer seriamente a segurança dos ocupantes, o desempenho do veículo e até perda da garantia e/ou direito à revisão gratuita do veículo.

Peças, itens opcionais e acessórios

Procure sempre uma concessionária autorizada JAC Motors para assegurar que seu veículo seja equipado com peças originais. Não faça modificações por conta própria no veículo.

Peças e acessórios não aprovados pela JAC Motors não estão dentro da faixa de garantia.

Esses equipamentos podem afetar a segurança, durabilidade e outras funcionalidades do veículo. Devido a isso não modifique o seu veículo em qualquer circunstância.

Para-choques dianteiro e traseiro, saias, para-brisas, caixas de roda, frisos de teto, etc. do veículo não devem ser ajustados ou desmontados sem permissão. Violar os regulamentos acima pode afetar as funcionalidades do veículo e causar acidentes, incêndios e danos do veículo.

O fabricante não se responsabiliza pelas consequências de modificações do veículo não permitidas.



Nota

- Nunca instale equipamentos elétricos no veículo que não sejam recomendados pelo fabricante, como dispositivos de alarme, alimentação, telefone, dispositivo de ignição, supressor de combustível e etc., que possam causar danos ao veículo. Especificamente, não instale sistemas eletrônicos sem acompanhamento especializado de uma concessionária autorizada JAC Motors, pois poderão resultar em falhas gerais e até mesmo curto-circuito e incêndio. Danos decorrentes da instalação de tais equipamentos não são cobertos pela garantia.

Peças originais JAC Motors

- **O que são peças originais?**

As peças originais são as mesmas peças usadas na produção do veículo. Essas peças foram projetadas e testadas para garantir a segurança dos ocupantes do veículo.

- **Por que devo usar peças originais?**

As peças originais são produzidas sob padrões rigorosos de qualidade. Falhas causadas pelo uso de peças de imitação, falsificadas ou contrabandeadas não são cobertas pela garantia.

O fabricante não se responsabiliza por danos causados por essas peças nos demais sistemas do veículo.

Compre apenas peças originais JAC Motors.

Proteção ambiental e economia de energia

Tecnologia voltada para o futuro

Em termos de proteção ambiental, nossa companhia emprega, tanto quanto possível, materiais que não agridem o meio ambiente e materiais recicláveis para o projeto e montagem de nossos veículos. Além disso, os métodos de fabricação atendem aos requisitos das normas de proteção ambiental. Nosso modo de produção é o resultado do progresso técnico-científico, que facilita a desmontagem do veículo e a decisão de reutilização de peças e componentes.

A JAC Motors deixou de utilizar amianto e cádmio. O sistema de ar condicionado (A/C) emprega refrigerante não derivado de freon.

Como proprietário de um veículo JAC Motors, sua contribuição para a proteção ambiental é muito importante.



Manutenção

A manutenção periódica deste veículo pode ser consultada no Capítulo 7 deste manual. É responsabilidade do proprietário ler e entender os procedimentos de manutenção corretos instruídos pelo fabricante, especialmente quando o veículo tem uso severo e precisa de manutenção mais frequente.

Precauções para uso de fluidos

Danos causados pela aplicação incorreta de fluidos no motor e na transmissão não são cobertos pela garantia. Certifique-se de usar apenas os fluidos especificados neste manual.

Descrição de proteção ambiental

Tenha sempre a consciência dos problemas ambientais quando dirigir, e reduza os níveis de ruídos e de emissão de poluentes, isso contribuirá para melhorar a qualidade de vida para todos.

Acelerações desnecessárias e bruscas aumentam muito o consumo de combustível. Os ruídos produzidos pelos pneus em “arrancadas” e os ruídos causados por altas rotações do motor podem aumentar em até 4 vezes os níveis de decibéis seguros. Sempre que possível, dirija em marchas altas. O ruído gerado pelo motor em 2ª marcha a uma velocidade de 50 km/h é o mesmo que o ruído produzido por três veículos em 4ª marcha na mesma velocidade.



Este veículo está em conformidade com a legislação vigente de controle de poluição sonora para veículos automotores.

Limite máximo de ruído para fiscalização medido na condição parado, acrescido de 3 (três) dB (A), segundo Resolução CONAMA n° 1, de 11 de fevereiro de 1993.

Modelo/Versão:	Limite de Ruído na condição parado para fiscalização
I/ JAC V260	92 dB(A)

Tráfego urbano

Paradas e partidas frequentes (por exemplo, aguardando o semáforo, a passagem de pedestres, ou em congestionamentos) aumentam significativamente o consumo de combustível e o nível de ruídos.

Observe sempre as condições de tráfego adiante do veículo e evite frenagens bruscas e desnecessárias.

Tente acompanhar o tráfego conduzindo o veículo a uma velocidade compatível com o fluxo.

Preste atenção à distância de frenagem e evite aplicar força máxima no freio ou no acelerador frequentemente. Assim, você estará reduzindo o nível de emissões, o nível de ruídos e o consumo excessivo de combustível, prática especialmente importante quando dirigir em áreas residenciais e à noite.

Nota

- Se forem necessárias paradas e partidas frequentes em vias urbanas, recomendamos que você dirija o veículo por 100 km - 200 km em uma via expressa a cada 5.000 km, para reduzir o acúmulo de depósitos de carbono no motor.



Glossário de siglas

ABS: "Anti-lock Brake System"
(Sistema Anti-bloqueio dos Freios)

A/C: "Air Conditioning" (Ar Condicionado)

BCM: "Body Control Module"
(Módulo de Controle da Carroceria)

ECU: "Engine Control Unit" (Unidade de Controle do Motor)

EOBD: "Engine On Board Diagnosis"
(Diagnóstico de Bordo do Motor)

MT: "Manual Transmission"
(Transmissão Manual)

SRS: "Supplemental Restraint System"
(Sistema de Proteção Suplementar)

SRSCM: "Supplemental Restraint System Control Module"
(Módulo de Controle do Sistema de Proteção Suplementar)

VIN: "Vehicle Identification Number"
(Número de Identificação do Veículo)



Índice Geral

Utilização do veículo	Capítulo 1
Instruções de condução	Capítulo 2
Dirigindo com segurança.....	Capítulo 3
O que fazer em uma emergência.....	Capítulo 4
Manutenção e reparos	Capítulo 5
Especificações técnicas.....	Capítulo 6
Garantia.....	Capítulo 7



Capítulo 1 - Utilização do veículo

Visão geral da cabine	1-1
Painel de instrumentos	1-2
Luzes indicadoras e de advertência	1-5
Chave	1-11
Portas	1-16
Vidros elétricos	1-17
Painel de controle do interruptor principal	1-17
Sistema de travamento da tampa frontal	1-18
Tampa de abastecimento de combustível	1-18
Iluminação e visibilidade	1-19
Iluminação interna	1-20
Interruptor combinado	1-22
Quebra-sol	1-26
Espelhos retrovisores	1-26
Bancos dianteiros	1-27
Porta-copos	1-29
Acendedor de cigarro	1-29
Cinzeiro*	1-30
Ajuste da posição do volante de direção	1-30
Sistema do A/C	1-31
Antena do sistema de áudio*	1-38



Visão geral da cabine

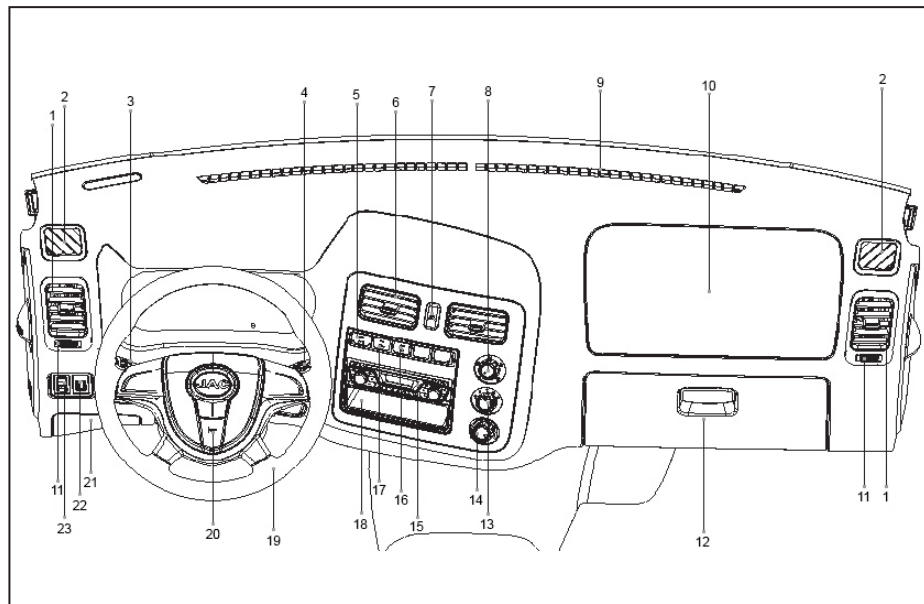

- ① Difusor lateral
- ② Difusor do desembaçador lateral
- ③ Alavanca de operação das luzes
- ④ Alavanca do limpador do para-brisa
- ⑤ Interruptor do compressor do A/C
- ⑥ Difusores centrais
- ⑦ Pisca-alerta
- ⑧ Interruptor seletor
- ⑨ Difusores do desembaçador do para-brisa
- ⑩ Airbag do passageiro
- ⑪ Controle de abertura do difusor
- ⑫ Porta-luvas
- ⑬ Interruptor de ajuste da velocidade do ventilador
- ⑭ Interruptor de ajuste da temperatura
- ⑮ Rádio
- ⑯ Interruptor da função de A/C automático*
- ⑰ Interruptor de circulação externa
- ⑱ Porta objetos
- ⑲ Volante
- ⑳ Buzina
- ㉑ Caixa de fusíveis
- ㉒ Interruptor de posição do farol
- ㉓ Interruptor de recolhimento do espelho retrovisor*

Painel de instrumentos

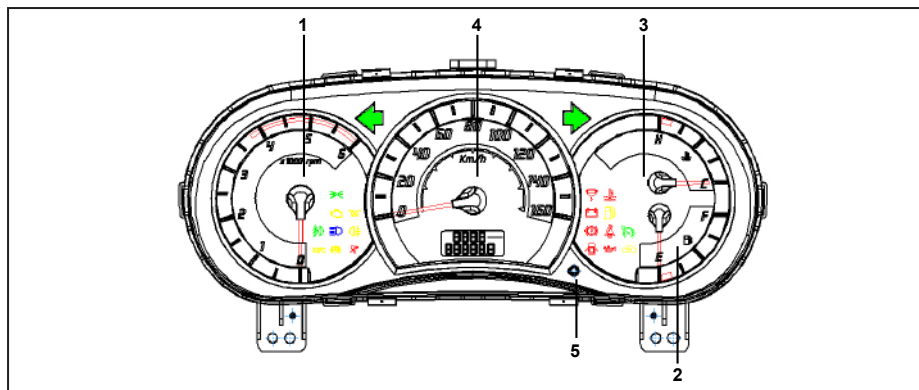

1. Tacômetro - 2. Medidor de combustível - 3. Indicador de temperatura do líquido de arrefecimento -
4. Velocímetro 5. Botão de ajuste

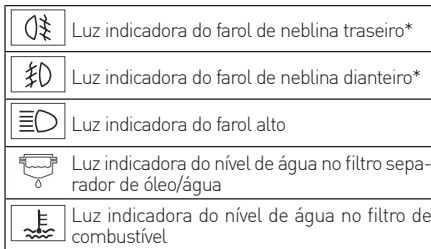
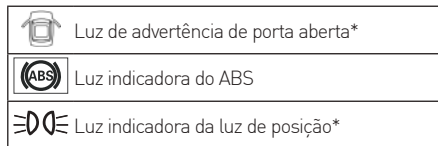

	Luz indicadora de falha no sistema de freio e freio de estacionamento
	Luz indicadora da reserva de combustível
	Luz indicadora do cinto de segurança do motorista
	Luz indicadora do EOBD
	Indicador de pressão do óleo
EPC	Luz indicadora de falha no motor
	Luz indicadora de carga da bateria
	Luz indicadora de pré-aquecimento do Diesel

Tacômetro

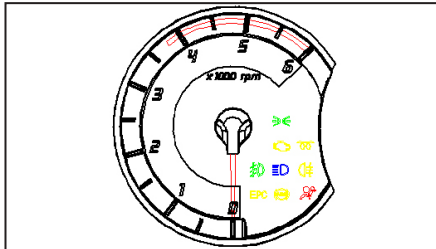

O tacômetro mostra os dados de RPMs do motor, a fim de proteger o motor, não conduza quando a agulha do tacômetro estiver na zona vermelha. Evite altas rotações durante o período de condução. O ponto de partida da zona vermelha do tacômetro depende do modelo do motor.

Dica

- Engatar uma marcha alta cedo ajuda a economizar combustível e reduz o ruído.

Advertência

As altas RPMs do motor causarão danos graves ao motor e, como resultado, você perderá a garantia.

Nota

- Pular para uma marcha alta ajuda a reduzir o ruído e o consumo de combustível.
- Uma rotação muito alta pode causar sérios danos ao motor que não serão cobertos pela garantia.

Velocímetro

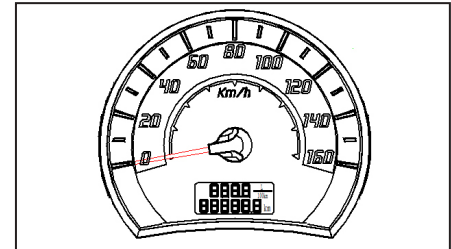

O velocímetro indica a velocidade atual com a unidade km/h. Por favor, preste atenção às questões de atenção do período de condução no capítulo instruções de condução.

Medidor de combustível

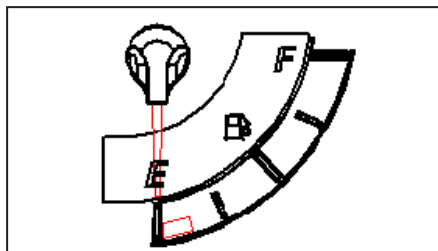

O indicador de combustível acima indica o volume aproximado de combustível no tanque, a indicação em terreno plano é a mais precisa em contraste com condições como frenagem, aceleração, curva ou condução em estrada acidentada onde a indicação pode variar 2 escalas. A indicação voltará ao normal quando a condução se tornar estável. Este medidor funciona quando o interruptor de ignição está ligado. Quando o medidor atingir a reserva e a luz de advertência da reserva acender, abasteça o veículo o mais rápido possível para garantir

o seu funcionamento normal. Após reabastecer e ligar o interruptor de ignição novamente, a quantidade de combustível exibida no medidor de combustível irá se mover lentamente até exibir a quantidade atual de combustível.

Nota

- Capacidade do tanque de combustível: 65 L.

Nota

- Evite conduzir o veículo com o nível de combustível muito baixo. Conduzir o veículo até acabar o combustível pode causar o desligamento do motor e danos no catalizador.

Nota

- Dependendo das especificações do bico e da bomba de combustível, o gatilho automático do bico de abastecimento pode desativar antes que o tanque seja abastecido por completo.

Indicador de temperatura do líquido de arrefecimento

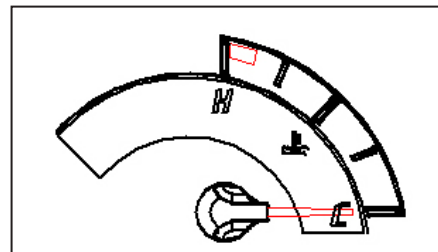

O indicador TEMP indica a temperatura do líquido de arrefecimento do motor quando o interruptor de ignição é ligado. A indicação de TEMP deve estar na faixa média durante a condução, se atingir a zona de superaquecimento e a luz indicadora acender, significa que a temperatura do líquido de refrigeração excedeu o valor normal, você deve parar o carro, desligar o motor e abrir o capô para verificar o volume do líquido de arrefecimento e a correia de condução à medida que arrefece. Se o sistema de arrefecimento apresentar

algum defeito, entre em contato com uma concessionária autorizada JAC Motors para verificação e manutenção.

Nota

- Quando o indicador de temperatura do líquido de arrefecimento exibir um nível baixo de temperatura assim que o veículo for ligado, evite rotações altas no motor ou cargas muito pesadas.

Advertência

- Não abra a tampa do reservatório do líquido de arrefecimento com o motor superaquecido. Caso contrário, o líquido de arrefecimento irá espirrar devido a pressão e causar queimaduras. Portanto, deve-se abrir a tampa do reservatório apenas após o resfriamento do motor.

Luzes indicadoras e de advertência



Luz indicadora de direção

Quando a luz indicadora de direção for acionada, a luz indicadora esquerda ou direita do painel de instrumentos irá piscar. Se a luz não piscar, piscar mais rápido que o normal ou não acender completamente, há uma falha no sistema da luz indicadora de direção. Entre em contato com uma concessionária autorizada JAC Motors para reparar o mais rápido possível. Caso contrário, os outros motoristas não poderão ver os sinais enviados do seu veículo.

Quando o botão do pisca alerta é pressionado, todas as luzes indicadoras de direção irão piscar ao mesmo tempo.



Luz indicadora do ABS

Quando o interruptor de ignição é movido para a posição "ON", a luz indicadora do ABS irá acender durante 3 segundos e depois apagar, indicando o término do autodiagnóstico do sistema do ABS e seu funcionamento normal.

Se a luz indicadora permanecer acesa, acender durante a condução, ou não acender quando o interruptor de ignição for movido para a posição "ON", indica que existe falhas no sistema do ABS. Neste momento, o sistema de freio comum funciona normalmente, mas o sistema anti-bloqueio não funciona. Entre em contato com uma concessionária autorizada JAC Motors para verificar o veículo o mais rápido possível.

Advertência

- Se a luz de advertência do ABS permanecer acesa ou acender durante a condução, o sistema do ABS pode estar com falhas. Neste momento, as rodas irão travar mais facilmente durante a frenagem, e podendo causar perda de controle do veículo. Entre em contato com uma concessionária autorizada JAC Motors para verificar o veículo o mais rápido possível.



Luz indicadora do farol de neblina traseiro*

Esta luz irá acender enquanto o farol de neblina traseiro estiver ligado.



Luz indicadora do farol de neblina dianteiro*

Esta luz irá acender enquanto o farol de neblina dianteiro estiver ligado.



Luz indicadora do farol alto

Esta luz permanece acesa enquanto o farol alto estiver ligado ou enquanto o interruptor de passagem estiver acionado.

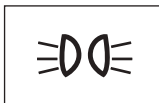

Luz indicadora da luz de posição

Quando o interruptor de ignição é girado para a posição "ON" e o interruptor combinado muda para a posição da luz de posição, o indicador fica aceso e o brilho da luz de fundo do instrumento é reduzido para 80% do original.

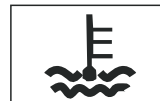

Luz indicadora da temperatura do líquido de arrefecimento

Quando a luz indicadora de temperatura do líquido de arrefecimento acende, indica que a temperatura do líquido de arrefecimento no motor excedeu seu valor normal. Encoste o veículo com segurança, desligue o motor, abra o capô, e verifique o nível do líquido de arrefecimento e a correia de acionamento da bomba de água. Se houver falhas no sistema de arrefecimento, entre em contato com uma concessionária autorizada JAC Motors para verificar o sistema.

Advertência

- Se abrir a tampa do líquido de arrefecimento do motor ou do radiador quente, o vapor ou líquido quente podem causar queimaduras. Não abra a tampa do líquido de arrefecimento com o motor ou o radiador quentes.



Luz indicadora de falha no sistema de freio e freio de estacionamento

Esta luz indicadora irá acender quando o interruptor de ignição for girado para a posição "ON" ou "START", e irá apagar quando o freio de estacionamento for liberado após o motor ser ligado.

Se a luz indicadora permanecer acesa em outras ocasiões, diminua a velocidade e conduza um veículo para um local seguro para estacionar.

Quando a quantidade de fluido de freio for insuficiente, a luz indicadora irá acender. Após completar com a quantidade correta de fluido de freio conforme a regulamentação DOT4, se a luz indicadora apagar e nenhuma outra falha for encontrada, conduza o veículo com segurança até uma concessionária autorizada JAC Motors para verificação. Se a luz indicadora não apagar e existir outra falha, não conduza o veículo. Utilize um guincho ou outro meio seguro para

enviar o veículo para uma concessionária autorizada JAC Motors para ser reparado.

Advertência

- Quando a luz indicadora de falha no sistema de freio acender, não conduza o veículo. Isto indica que o sistema de freio do veículo não está funcionando normalmente.
- É perigoso conduzir o veículo quando há falhas no sistema de freio, podendo haver acidentes.



Luz indicadora da reserva de combustível

Quando a luz indicadora do nível de combustível acender, o veículo deve ser reabastecido o mais rápido possível. Ao conduzir o veículo quando a luz indicadora da reserva de combustível estiver acesa ou o nível do combustível estiver abaixo da posição "E", o motor pode desligar devido a falta de combustível e causar danos ao catalisador.



Luz indicadora do cinto de segurança do motorista

Se o cinto de segurança não estiver afivelado e a velocidade for menor que 20 km/h, a luz indicadora do cinto de segurança do motorista irá piscar em uma frequência de 0,5 s, e o alarme não soa. Se a velocidade for maior ou igual a 20 km/h, o alarme começa a soar com uma frequência de 0,5 s, enquanto a luz indicadora do cinto de segurança do motorista pisca em uma frequência de 0,5 s.



Luz indicadora do EOB

Esta luz é parte do sistema de diagnóstico de bordo e monitora as condições das emissões de escape do veículo. Quando houver falhas em peças relacionadas ao sistema de escape ou se o sistema de escape não funcionar normalmente de modo que cause resultados do ajuste de escape fora do ideal, a luz indicadora irá acender. Quando o interruptor de ignição é girado para a posição "ON", esta luz acende e então apaga quando o motor é ligado. Quando a luz acende ou pisca durante a

Advertência

- Se abrir a tampa do líquido de arrefecimento do motor ou do radiador quente, o vapor ou líquido quente podem causar queimaduras. Não abra a tampa do líquido de arrefecimento com o motor ou o radiador quentes.

verificar as falhas o mais rápido possível. Conduzir o veículo por um longo tempo com estas falhas poderá causar danos e deterioração nas peças relacionadas ao controle de emissões.



Luz indicadora da pressão do óleo

Quando a pressão é insuficiente ou houver falhas no sistema, a luz indicadora da pressão do óleo irá acender. Em condições normais, a luz indicadora da pressão do óleo acende quando o interruptor de ignição é girado para a posição "ON" e apaga após o motor ser ligado.

Se esta luz permanecer acesa após o motor ser ligado ou acender durante a condução do veículo, indica que o motor está com pouco óleo ou ocorreu outra falha. Neste caso, por uma questão de segurança, encoste o veículo imediatamente e desligue

o motor para verificar o nível do óleo após aguardar alguns minutos. Se a quantidade de óleo não for suficiente, complete com o óleo especificado no manual a quantidade adequada e ligue o motor novamente. Entre em contato com uma concessionária autorizada JAC Motors para verificar o sistema.

Nota

- Ligar o motor quando a luz de advertência da pressão do óleo estiver acesa pode causar danos imediatos no motor.

EPC

Luz indicadora de falha no motor

Esta luz é parte do sistema de diagnóstico de bordo e monitora falhas no motor do veículo. Quando o interruptor de ignição é girado para a posição "ON", a luz indicadora acende e apaga após o motor ser ligado. Quando esta luz acende durante a condução ou não acende quando o interruptor é girado para a posição "ON", entre em contato com uma concessionária autorizada JAC Motors para verificar o sistema.



Luz indicadora do Airbag

Quando o interruptor de ignição está na posição "ON" ou após o motor ser ligado, a luz indicadora do airbag (SRS) acende, e continua piscando durante 6 s e então apaga, indicando que o sistema de airbag está pronto.

Se a luz permanece acesa ou pisca durante a condução, indica que o sistema SRS não está funcionando normalmente. Entre em contato com uma concessionária autorizada JAC Motors para verificar o sistema.

Advertência

- Se a luz indicadora do airbag for negligenciada, uma vez que houver falhas no sistema do airbag, poderá ocorrer acidentes sérios.



Imobilizador de partida do motor*

Se o interruptor de ignição estiver na posição "OFF", a luz indicadora pisca em um intervalo de 5 s.

Girando o interruptor para a posição "ON", se o sistema reconhecer a chave, a luz indicadora irá apagar. Se o sistema não reconhecer a chave, a luz indicadora pisca em um ciclo de 0,5 s, e o veículo não pode ser ligado. Entre em contato uma concessionária autorizada JAC Motors para diagnosticar o sistema.

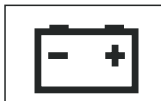

Luz indicadora de carga da bateria

Quando o interruptor de ignição é girado para a posição "ON", a luz indicadora de carga da bateria acende e então apaga quando o motor é ligado. Se a luz indicadora permanecer acesa quando o motor for ligado, indica que o sistema de carga parou de carregar a bateria.

Neste momento, desligue todos os acessórios elétricos que não necessitam estar ligados, como rádio, A/C, luzes internas, etc.. Ao mesmo tempo, evite desligar o motor. A nova partida no motor consome grande carga da bateria. Entre em contato com uma concessionária autorizada JAC Motors para verificar o sistema de carga o mais rápido possível.



Luz indicadora do nível de água no filtro separador de óleo/água

Quando o nível de água do separador de água de óleo atinge um nível perigoso, o indicador do nível de água do filtro de combustível é aceso.

Há uma necessidade do usuário para limpar a água no separador de óleo da água. O indicador permanece aceso enquanto o motor está funcionando após a luz acende, isso mostra que a água no separador de água deve ser drenada.



Luz indicadora de pré-aquecimento do diesel

Quando a chave de ignição for girada para a posição "ON", a luz indicadora se acenderá e quando o processo de pré-aquecimento finalizar a luz indicadora se apagará.



Luz de advertência de porta aberta

Se qualquer porta não for fechada, ou não fechar por completo, a luz acende, avisando o condutor de que a porta está aberta. Quando a porta é fechada, a luz indicadora se apaga.

Chave

Chave tipo canivete

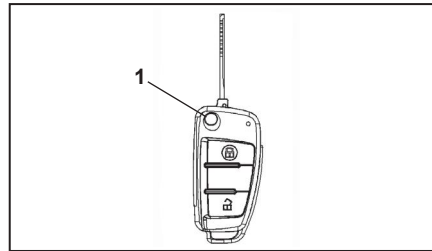

Na compra do veículo, duas chaves são fornecidas juntamente com o veículo. O uso de qualquer chave pode travar e destravar o veículo através do controle remoto. Guarde uma chave em um local seguro como reserva no caso da chave ser trancada dentro do veículo. Para desdobrar a chave, pressione o botão (1). Para dobrar a chave, pressione o botão (1) e dobre a chave manualmente.

Nota

- O controle remoto da chave possui componentes elétricos. Mantenha-o fora da luz direta do sol, altas temperaturas e umidade.
- Evite derrubar a chave de grandes alturas ou deixar objetos pesados em cima dela.
- Não desdobre a chave sem pressionar o botão (1) para não danificá-la.
- Evite colocar a chave junto com objetos metálicos ou duros para prevenir falhas da chave.

Nota

Para manter o estado de funcionamento correto do controle remoto, observe as seguintes orientações:

- Não deixe objetos pesados sobre o controle.
- Não permita que o controle entre em contato com água ou fique exposto diretamente à luz solar.
- Limpe o controle com um pano macio e levemente umedecido.
- O controle remoto não é completamente à prova de água. Tome cuidado para que não haja derramamento de água ou bebidas sobre o controle remoto. Partes internas podem ser afetadas causando um mal funcionamento do controle. Esse tipo de defeito não é coberto pela garantia.



"Este produto está homologado pela ANATEL de acordo com os procedimentos regulamentados pela Resolução 242/2000, e atende aos requisitos técnicos aplicados"

Para mais informações, consulte o site da ANATEL www.anatel.gov.br

Código da chave

Você receberá uma etiqueta plástica com uma senha ao adquirir as chaves. Se precisar fazer novas chaves após perder as suas, será necessário fornecer esta etiqueta. Por questão de segurança, recomendamos que você mantenha a etiqueta com código em um local seguro após comprar o veículo.

Nota

- Por razões de segurança, recomendamos que as chaves sejam feitas por uma concessionária autorizada JAC Motors e utilize apenas chaves certificadas pela JAC.

Advertência

- Mesmo que você deixe o veículo por um momento, certifique-se de retirar a chave e levá-la com você.
- Não deixe a chave sozinha em um veículo com crianças, pois podem ligar o motor ou outros dispositivos e até mesmo movimentar o veículo, causando um acidente.
- Não retire a chave da ignição até o veículo parar completamente, ou a trava do volante de direção pode ser acionada acidentalmente e causar a incapacidade de dirigir.

Substituição da bateria do controle da chave

Quando a bateria do controle remoto estiver fraca, necessitando pressionar o botão diversas vezes para travar e destravar, e a luz indicadora não acender, a bateria precisa ser substituída o mais rápido possível.

Processo de substituição:

1. Desmonte a parte da frente do controle remoto da chave, e retire o transmissor.
2. Abra a tampa do transmissor cuidadosamente, retire a bateria antiga e instale uma nova. Certifique-se que a polaridade da bateria é a mesma (o polo positivo voltado para cima).
3. Instale a tampa do transmissor e certifique-se que instalou firmemente para evitar a entrada de água.
4. Coloque o transmissor no controle remoto da chave, e instale a parte da frente do controle.
5. Teste a condição de funcionamento do transmissor. Quando o transmissor funciona normalmente, a luz do LED indicador pisca quando o botão de travamento ou destravamento é pressionado.

Nota

- Ao substituir a bateria, seja cuidadoso para evitar o contato com a placa do circuito. A eletricidade estática do seu corpo na placa do circuito pode danificar o transmissor.
- Não coloque os dedos nas duas faces da bateria sem luvas, ou a vida útil da bateria irá diminuir.
- Baterias usadas são prejudiciais ao meio ambiente. Siga o regulamento de reciclagem para o descarte das baterias, e envie as baterias velhas para locais de coletas específicos. Não descarte as baterias junto com o lixo comum.



Sistema de travamento das portas com controle remoto

Operação do controle remoto do sistema de travamento das portas

As portas podem ser travadas ou destravadas usando o sistema de travamento das portas do controle remoto.

Travamento: pressione este botão para travar todas as portas. Se todas as portas estiverem fechadas, a luz de advertência irá piscar uma vez, indicando que o veículo está travado e o sistema antifurto acionado.

Destravamento: pressione este botão para destravar todas as portas. A luz de advertência irá piscar duas vezes, indicando que o veículo está destravado e o sistema antifurto desativado.

Sincronismo do controle

Cada transmissão do controle remoto para travamento das portas é codificada eletronicamente para prevenir que outros controles destravem o veículo. Se o controle remoto for perdido ou roubado, você poderá comprar um controle substituto através de uma concessionária autorizada JAC Motors. Se forem necessário um ou mais controles substitutos, leve o controle remoto original quando for a concessionária autorizada JAC Motors para fazer uma cópia ou comprar um controle substituto. Quando a concessionária autorizada JAC Motors sincronizar o controle substituto com o veículo, o controle original também deve ser sincronizado com o veículo.

Após a concessionária autorizada JAC Motors codificar eletronicamente o controle novo, pode ser notado que as vezes o alcance efetivo do controle pode reduzir. Isto é normal para qualquer sistema atual de travamento por controle remoto.

Siga as seguintes etapas para verificar se há problemas com o controle remoto da chave

1. Verifique a distância e aproxime-se do veículo se necessário, especialmente em dias chuvosos ou com neve.
2. Verifique se há outros veículos ou objetos bloqueando os sinais no local, vá um pouco para a direita ou para esquerda, levante um pouco mais o transmissor, e tente novamente.
3. Verifique se a bateria precisa ser substituída. Consulte "Substituição da bateria".
4. Se o problema continuar, procure uma concessionária autorizada JAC Motors para manutenção.



Sistema antifurto

O roubo de veículos não é uma coisa rara, especialmente em certas cidades. Embora o veículo possua muitas funções antifurto, sabe-se que nenhum dispositivo antifurto é totalmente eficaz.

O veículo está equipado com um sistema antifurto. Este sistema antifurto pode ser ativado apenas ao utilizar a chave ou o controle remoto. O sistema antifurto não é ativado apenas fechando as portas.

Ativação do sistema antifurto

Ativação do sistema:

1. Gire o interruptor de ignição para a posição "LOCK" e retire a chave do contato.
2. Feche as portas, janelas, capô e porta-malas. Certifique-se que as janelas estão fechadas. O sistema também funciona com as janelas abertas.
3. Utilize o controle remoto ou insira a chave na porta dianteira esquerda e trave as portas.
 - Quando o controle remoto é utilizado para travar as portas, a luz de advertência irá piscar.
 - Todas as portas serão travadas.
 - O sistema antifurto será ativado.

Se você não pode ativar o sistema antifurto, utilize a chave para travar a porta dianteira esquerda.

Desativação do sistema:

1. Utilize a chave para abrir a porta do motorista.
2. Pressione o botão de destravamento do controle remoto.
 - Todas as portas serão destravadas.
 - A luz de advertência irá piscar duas vezes.
 - O sistema antifurto será desativado.

Ativação do alarme antifurto

Se a chave ou o controle remoto não for utilizado quando as portas e o porta-malas estiverem abertos, a buzina irá tocar e o pisca alerta irá piscar por cerca de 90 s.

Desativação do alarme antifurto

Desativação do sistema:

1. Pressione o botão trava/destrava do transmissor do controle remoto.
2. Abra a porta do motorista com a chave.

Travamento e destravamento das portas com a chave

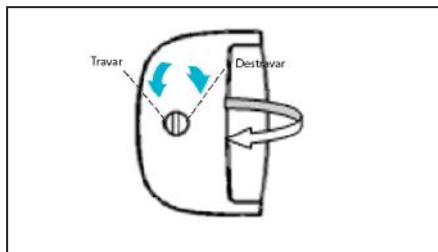

Para travar as portas por fora com a chave, insira a chave e gire-a no sentido anti-horário, então as duas portas serão travadas. Gire no sentido horário para destravar as portas, então puxe as maçanetas para fora para abrir as portas.

Nota

- Ao deixar o veículo sozinho, trave todas as portas e leve a chave.
- Ao trancar as portas com a chave, o sistema antifurto do veículo não será iniciado.

Portas

Travamento e destravamento das portas sem a chave

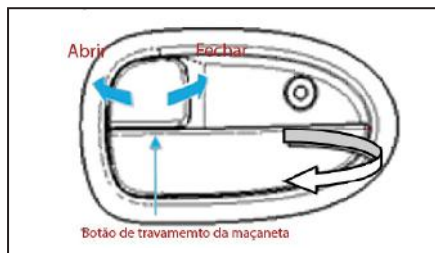

Primeiro, gire o interruptor de ignição para a posição "LOCK", retire a chave, pressione o botão de travamento da maçaneta. Quando a porta for fechada pelo exterior do veículo, ela será travada.

Nota

- Quando as portas são travadas desta maneira, o sistema antifurto não será iniciado.
- Preste atenção para não deixar a chave dentro do veículo.
- Quando o botão de travamento da porta está destravado, a portas pode ser aberta diretamente utilizando a maçaneta interna, e também podem ser abertas utilizando a maçaneta externa.

Vidros elétricos

Quando o interruptor de ignição está na posição "ON", o vidro elétrico pode ser acionado.

O interruptor principal está localizado no painel lateral da porta do motorista, o painel da porta do passageiro é equipado com interruptor para controlar seu respectivo vidro elétrico.

Se equipado, o vidro elétrico dianteiro esquerdo possui as funções anti-esmagamento e elevamento automático do vidro, mas estas funções podem ser realizadas apenas após a inicialização.

Inicialização do sistema: primeiramente, desça totalmente o vidro, acione o botão de subida do vidro até o vidro atingir o topo, mantenha o botão acionado com o vidro fechado por pelo menos 2 s.

Nota

- Nunca utilize o interruptor principal e o auxiliar ao mesmo tempo e em direções opostas, ou o vidro irá parar, e não poderá ser aberto ou fechado.
- Cuidado ao fechar os vidros! Embora o vidro tenha a função anti-esmagamento, se equipado, o vidro ainda possui uma força de 100 N durante o fechamento. Portanto, tenha cuidado para não ser prensado pelo vidro.

Painel de controle do interruptor principal

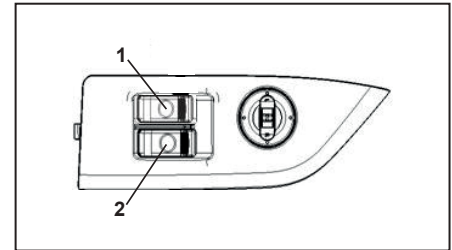

- ① Interruptor do vidro elétrico dianteiro esquerdo
- ② Interruptor do vidro elétrico dianteiro direito

Elevação automática/semi-automática*

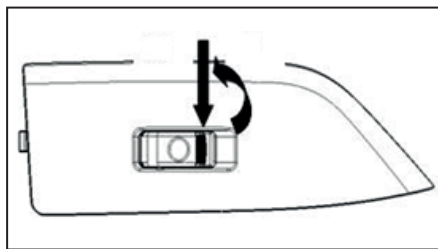

Puxe o botão (não mais que 0,3 s) para o vidro subir automaticamente. Se quiser parar, puxe o botão novamente. Puxe e segure o botão para subir o vidro manualmente até a posição desejada. Se quiser parar, apenas solte o botão.

Pressione o botão (não mais que 0,3 s) para o vidro descer automaticamente. Se quiser que o vidro pare, pressione o botão novamente. Pressione e segure o botão para descer o vidro manualmente até a posição desejada. Se quiser parar, apenas solte o botão.

Sistema de travamento da tampa frontal

Conjunto da alavanca de bloqueio da grade dianteira

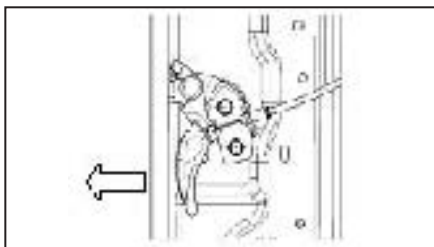

Puxe a alavanca de bloqueio da grade frontal para abri-la.

Tampa de abastecimento de combustível

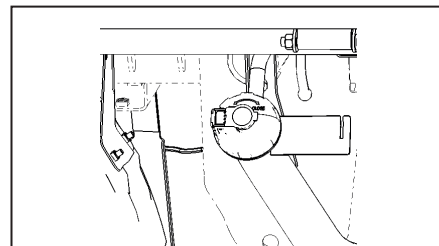

O bocal de abastecimento do tanque de combustível está instalado na parte traseira da lateral esquerda da carroceria.

Fechamento da tampa de abastecimento de combustível

Após reabastecer, gire a tampa do bocal de abastecimento até ouvir um clique.

Nota

- Se houver dificuldade para abrir a tampa de abastecimento devido a congelamento, bata levemente ou empurre a tampa para quebrar o gelo, e então abra a tampa. Não force a tampa. Se necessário, utilize um agente de descongelamento certificado (não utilize fluido de radiador anticongelante) em volta da tampa ou conduza o veículo em lugares quentes para derreter o gelo.

Iluminação e visibilidade Interruptor do pisca alerta

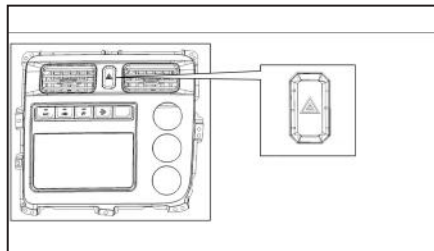

Há uma marca triangular no interruptor do pisca alerta, como indicado na figura acima. O pisca alerta pode ser utilizado com o interruptor de ignição desligado. Você pode utilizar o pisca alerta nas seguintes condições:

- Emergências.
- O veículo não está seguro devido a falhas.
- Se o veículo precisar ser estacionado devido a uma falha em um local perigoso.

A luz indicadora de direção no painel e o interruptor do pisca alerta piscam quando o pisca alerta está acionado.

Advertência

- Quando a luz de advertência é ligada, a luz indicadora de direção não pode ser utilizada, para indicar uma mudança de faixa. Neste momento, se for necessário mudar de faixa, certifique-se que o veículo está em segurança.

Ajuste do farol dianteiro*

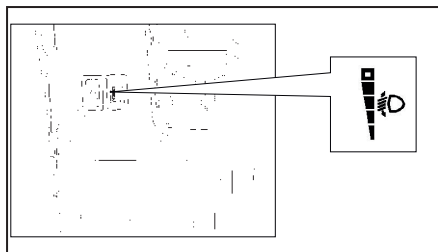

O fecho de luz pode ser ajustado através do interruptor de ajuste de modo a ser adaptado de acordo com a inclinação e a carga. O fecho de luz deve ser abaixado conforme o aumento da carga.

Nota

- O interruptor de ajuste da iluminação pode ser ajustado apenas com o interruptor de ignição na posição "ON".

Iluminação interna Luz de cortesia

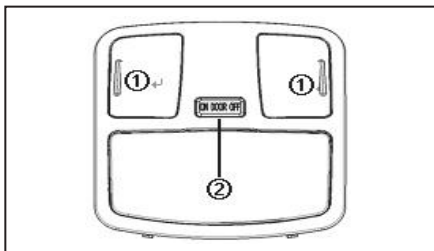

- ① Interruptor da luz de cortesia esquerda / direita
- ② Interruptor de controle da porta

A iluminação emitida pela luz de cortesia é conveniente para leitura noturna ou pode ser utilizada como luz individual para o motorista e para o passageiro dianteiro.

O interrupto da luz de leitura dianteira possui três posições:

- Neste modo, não importa a posição que o interruptor de ignição se encontra, a luz de leitura acende quando qualquer porta for aberta. Após este modo ser desativado, a luz de leitura continua acesa durante 30s e apaga gradualmente se nenhuma porta for aberta. Se as portas forem fechadas, a luz de leitura apaga gradualmente 30s depois. Mas se o interruptor de ignição estiver na posição "ON" e todas as portas estiverem trancadas, a luz de leitura apaga imediatamente. Se as portas forem abertas, a luz de leitura apaga após permanecer acesa durante 15 min.
- Neste modo a luz de leitura permanece ligada.
- Neste modo a luz de leitura permanece desligada.

Conjunto ótico dianteiro (farol alto, farol baixo, luz de posição, luz indicadora de direção)

Luz do farol alto

A luz do farol alto é utilizada para ajudar a saber as condições da pista em longas distâncias na condução noturna ou em condições de visibilidade ruim (acione o interruptor do farol baixo ao avistar um veículo).

Luz do farol baixo

A luz do farol baixo é utilizada quando se sabe das condições da pista em longas distâncias na condução noturna (com boa iluminação externa) para garantir sua segurança.

Lanternas

As lanternas são utilizadas ao escurecer, ou em ambientes com pouca visibilidade.

Nota

- Toda vez que uma lâmpada for removida ou substituída, a calibração das luzes deve ser feita novamente. As luzes pertencem aos equipamentos de segurança. No caso de necessidade de substituição e manutenção, vá até uma concessionária autorizada JAC Motors. As lâmpadas não devem ser modificadas, removidas ou substituídas por alguém que não tenha a experiência necessária.

Farol de neblina*

O farol de neblina dianteiro junto com o farol fornece uma melhor iluminação quando a visibilidade é ruim, garantindo sua segurança e a de terceiros.

Conjunto ótico traseiro

Luzes indicadoras de direção traseira

Indica a direção que será tomada para pedestres e outros motoristas atrás do veículo.

Nota

- Se precisar fazer uma curva ou mudar de faixa, utilize a luz indicadora de direção de 50 à 100m antes da curva de modo que o motorista e os pedestres atrás de você possam saber claramente a direção que o veículo irá tomar para evitar acidentes.

Luz de freio

A luz de freio é utilizada para alertar os motoristas e os pedestres atrás do veículo sobre a diminuição da velocidade do seu veículo, seja devido as condições da pista a frente, do trânsito, etc.

Nota

- Para a sua segurança e a segurança dos passageiros, verifique se as luzes do freio funcionam normalmente antes de utilizar o veículo. Se as luzes estiverem com defeito ou danificadas, repare-as imediatamente a fim de evitar acidentes desnecessários.

Luz de ré

A luz de ré é utilizada para alertar os motoristas e os pedestres atrás do veículo que a marcha ré foi engatada.

Nota

- Quando precisar dar ré, pode ser melhor sair do veículo, antes da manobra, para verificar as condições da pista atrás do veículo, para evitar que o veículo atole ou que sofra colisões desnecessárias.

Luz da placa de licença

A luz da placa de licença é utilizada para iluminar a placa do veículo durante a noite.

Interruptor combinado

Interruptor da luz indicadora de direção

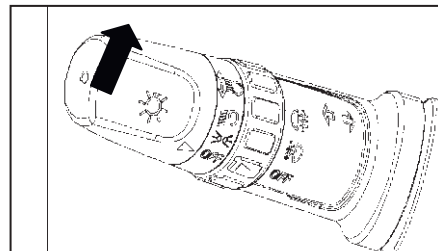

A luz indicadora de direção funciona apenas com o interruptor de ignição ligado.

Para virar à esquerda, empurre a alavanca do interruptor combinado esquerdo para baixo. Para virar à direita empurre a alavanca para cima. Neste momento, a luz indicadora de direção correspondente também irá piscar no painel.

Após terminar a curva e o volante de direção retornar, o interruptor da luz indicadora de direção irá retornar e a luz indicadora de direção irá desligar automaticamente.

Interruptor do farol

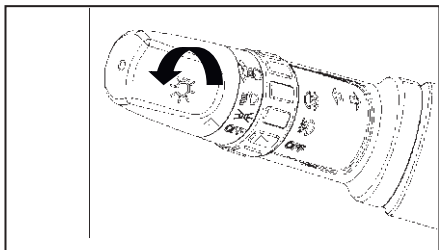

Gire o interruptor na extremidade da alavanca de controle das luzes indicadoras de direção para controlar a iluminação. Quando o interruptor é girado para a posição , as lanternas, a luz da placa de licença, a luz de fundo do painel de instrumentos e do console central são ligadas. Quando o interruptor é girado para a posição , os faróis são ligados.

Nota

- Quando o interruptor do farol está em uma destas duas posições, se a chave for retirada, as lanternas permanecerão acesas.
- Verifique se o interruptor do farol está na posição "OFF" antes de sair do veículo, para evitar que a bateria descarregue impossibilitando dar a partida no veículo.

Acendimento automático do farol*

Quando o interruptor é girado para a posição "AUTO", as luzes do veículo acendem automaticamente quando escurecer. Durante o dia ou com iluminação alta, as luzes apagam automaticamente.

Interruptor da luz do farol alto

Gire o interruptor na extremidade da alavanca do interruptor combinado das luzes indicadoras de direção para a posição e empurre a alavanca do interruptor combinado para frente até ouvir o som de "clique" ligando o farol alto. Quando o farol alto é aceso, a luz indicadora do farol alto no painel também irá acender. Para voltar para o farol baixo, puxe a alavanca para trás.

Lampejo do farol alto

Para lampear a luz do farol alto, puxe a alavanca do interruptor da luz indicadora de direção levemente para trás e solte-a. Neste momento, a luz do farol alto irá acender e então apagar.

Mesmo se a alavanca do interruptor da luz indicadora de direção estiver na posição "OFF", o farol irá piscar. Se a alavanca do interruptor da luz indicadora de direção for puxada e não for liberada na sequência, a luz do farol alto permanecerá aceso enquanto a alavanca permanecer puxada.

Interruptor do farol de neblina dianteiro*/traseiro*

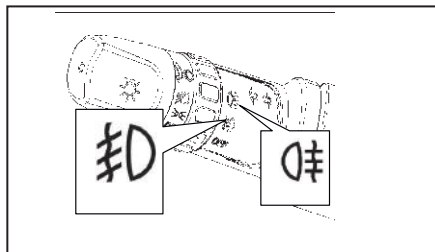

O interruptor dos faróis de neblina está localizado na alavanca do interruptor combinado esquerdo. Quando o interruptor da extremidade da alavanca é girado para a posição ou , você pode girar o botão central da alavanca de controle da posição para a posição . No momento em que os faróis de neblina acendem, a luz indicadora do farol de neblina também acenderá no painel. Quando o interruptor é colocado na posição "OFF", os faróis de neblina apagarão.

Nota

- Antes de utilizar o farol de neblina, o interruptor de ignição deve estar na posição "ON".

Limpador do para-brisa

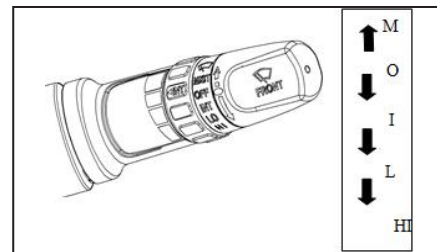

O limpador e o lavador do para-brisa podem ser controlados pelo interruptor combinado direito.

O interruptor combinado controla o limpador do para-brisa da seguinte maneira:

MIST (névoa)

Mova a alavanca do interruptor combinado

para cima até a posição MIST, deste modo o limpador começará a funcionar, e quando a força externa for eliminada, a alavanca do interruptor combinado retorna a sua posição original e o limpador pára.

INT (intermitente)

Mova a alavanca do interruptor combinado para baixo até a posição INT, e ajuste o intervalo de tempo do movimento do limpador através do botão na alavanca.

LO (baixa velocidade)

Mova a alavanca do interruptor combinado para baixo até a posição "LO". O limpador funcionará em velocidade baixa.

HI (alta velocidade)

Mova a alavanca do interruptor combinado para baixo até a posição "HI". O limpador funcionará em alta velocidade.

Desligamento do limpador do para-brisa

Mova a alavanca do interruptor combinado para a posição "OFF". O limpador irá parar.

Lavador do vidro

Esguicho de água dianteiro

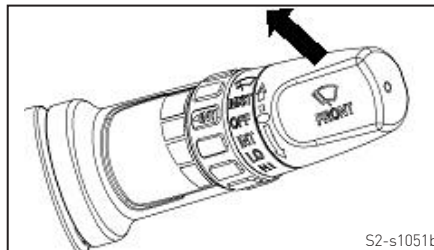

Puxe a alavanca de controle do limpador em sua direção.

Nota

- No inverno ou dias muito frios, antes de utilizar o limpador, certifique-se que as palhetas do limpador do para-brisas não estão congeladas.
- O tempo de utilização do lavador não pode ser maior do que 15s. Não utilize o lavador quando não houver solução de lavagem no reservatório.
- Em regiões com temperaturas muito

baixas, utilize solução de lavagem do para-brisa com anticongelante.

- Verifique se as palhetas do limpador do para-brisas não estão congeladas ao utilizar os limpadores em baixas temperaturas, caso contrário o motor do limpador pode queimar.
- Durante a utilização dos limpadores, se o funcionamento das palhetas for obstruído pelo gelo ou outros obstáculos, o motor do limpador provavelmente irá queimar. Neste caso, pare o veículo imediatamente, desligue o interruptor de ignição, e limpe o para-brisas de modo que os limpadores possam trabalhar livremente.
- Não utilize o limpador quando a superfície do para-brisa estiver seca, caso contrário ele pode arranhar o vidro e causar o desgaste precoce das palhetas.

Quebra-sol

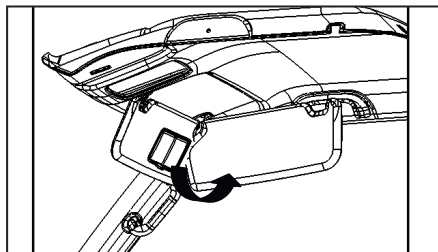

Dois quebras-sol estão instalados no veículo para bloquear a luz do sol frontal ou lateral do lado do motorista e do passageiro dianteiro. Para reduzir a incidência do sol ou bloquear a luz do sol, abaixe o quebra-sol. Para bloquear a luz do sol na lateral, abra o quebra-sol e gire-o para a esquerda (lado do motorista) ou para a direita (lado do passageiro dianteiro).

Espelhos retrovisores

Espelho retrovisor interno

O espelho retrovisor interno possui um sistema anti-ofuscamento operado manualmente. Após escolher uma posição de condução confortável, ajuste o espelho retrovisor segurando a parte central do espelho e movendo-o em qualquer direção, de modo que veja o veículo de trás claramente.

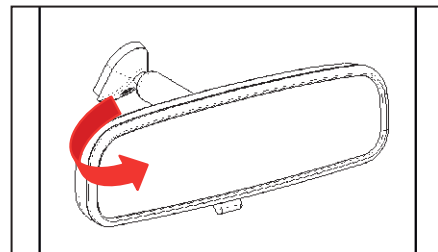

Posição normal: pressione a alavanca de controle anti-ofuscamento em direção à frente do veículo.

Posição anti-ofuscamento: pressione a alavanca de controle anti-ofuscamento em direção à traseira do veículo.

Nota

- Dirigir com a visão traseira prejudicada pode causar acidentes, danificar o veículo, propriedades e causar danos pessoais.

Bancos dianteiros

Ajuste da distância do banco

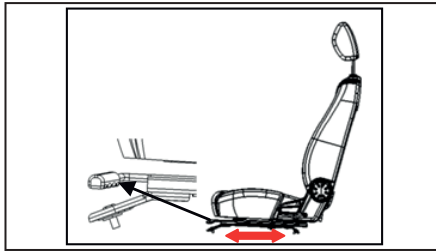

Ajuste

1. Levante e segure a alavanca de controle localizada na frente do banco para destravá-lo.
2. Deslize o banco até a posição desejada, e então solte a alavanca de controle. Tente mover o banco com o seu corpo, e verifique se o banco está travado no local.

Nota

- Durante a condução do veículo, ajustar o banco do motorista pode causar a perda de controle do veículo. Ajuste o banco do motorista quando o veículo estiver parado.

Ajuste da inclinação do encosto do banco

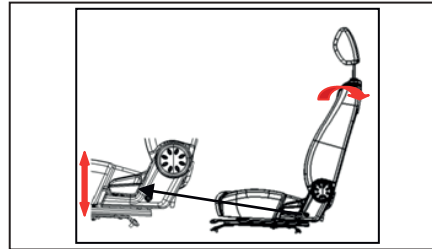

O banco deste veículo está equipado com uma alavanca de ajuste do ângulo de inclinação do encosto do banco, instalada na lateral do banco.

Processo de ajuste da inclinação do encosto do banco:

1. Levante a alavanca de ajuste e ajuste o encosto do banco até a posição desejada.
2. Solte a alavanca de ajuste e empurre o encosto do banco para confirmar que o encosto do banco está travado.
3. Levante a alavanca de ajuste, e o encosto do banco irá se mover para a posição vertical.

Nota

- Nunca incline o encosto do banco com o veículo em movimento.
- Tenha cuidado especial ao puxar a alavanca de operação com o encosto totalmente inclinado, pois o encosto do banco retorna automaticamente por meio de mola, podendo causar ferimentos. Para essa condição de uso, segure a parte frontal do encosto com uma das mãos, puxe a alavanca e controle o movimento do encosto até a posição desejada. Por fim, libere a alavanca e certifique-se que o encosto está travado.

Ajuste do encosto de cabeça dos bancos dianteiros

Ajuste a altura do encosto de cabeça de modo que fique próximo o suficiente do topo de sua cabeça. A posição acima pode reduzir o risco de ferimentos no pescoço durante uma colisão.

Buzina

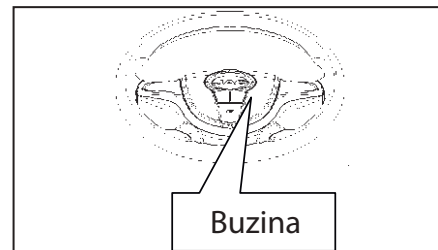

Pressione o símbolo da buzina no volante de direção, e a buzina irá tocar. Verifique regularmente se a buzina funciona normalmente.

Nota

- Não bata no interruptor da buzina com o pulso, e não pressione o interruptor da buzina utilizando objetos afiados.

Porta-copos

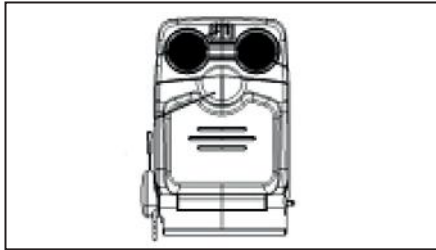

O porta-copos dianteiro está entre o assento do condutor e do passageiro. Cuidado ao utilizar o porta-copos. Líquidos quentes podem derramar e queimar o motorista ou outros passageiros do veículo. O porta-copos deve ser utilizado apenas para recipientes com formato adequado.

Acendedor de cigarro

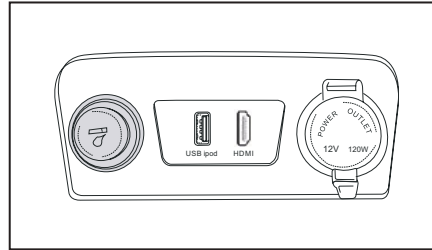

O acendedor de cigarros pode ser utilizado apenas com o interruptor de ignição nas posições "ACC" ou "ON". Para usar o acendedor de cigarros, pressione o botão do acendedor. O botão irá retornar a posição normal automaticamente assim que ele atingir a temperatura para utilização. Neste momento, remova o acendedor de cigarro e acenda o cigarro na resistência do acendedor.

Advertência

- Cuidado ao utilizar o acendedor de cigarros! A falta de atenção pode causar um incêndio.
- Durante o aquecimento, não pressione o acendedor de cigarros para evitar superaquecimento.
- Se o acendedor de cigarros não ejetar após 30s, retire o acendedor de cigarros para evitar queimaduras devido a superaquecimento.

Cinzeiro*

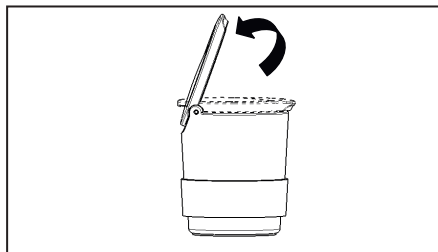

O cinzeiro está instalado atrás da alavanca da transmissão. Puxe a tampa para abrir.

Advertência

- Não coloque produtos inflamáveis no cinzeiro, como papel ou produtos químicos. Bitucas de cigarro poderão iniciar um incêndio.

Ajuste da posição do volante de direção

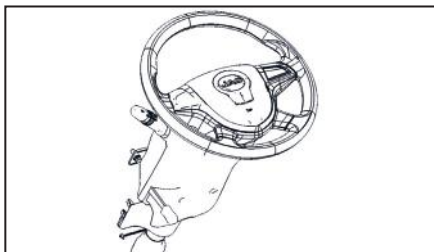

Processo de ajuste do volante de direção:

1. Insira a chave no interruptor de ignição para destravar o volante de direção.
2. Empurre a alavanca de travamento sob a coluna de direção.
3. Mova o volante de direção para cima e para baixo até a posição ideal.
4. Mova a alavanca de travamento para travar o volante de direção.
5. Tente mover o volante de direção para cima e para baixo para se certificar que o volante está travado na posição certa.

Nota

- Ao esterçar o volante, não mantenha-o no fim de curso durante muito tempo. Manter a força de esterço quando a direção chega ao fim de curso pode danificar ou superaquecer o sistema de direção. Quando a roda se inclinar em degraus ou paralelepípedos, não aplique força prolongadamente no volante de direção.

Advertência

- Não ajuste o volante de direção enquanto conduz o veículo, caso contrário o veículo perderá o controle e poderá causar ferimentos sérios e até a morte.
- Ajuste o volante de direção apenas quando o veículo estiver estacionado.
- Um ajuste inadequado ou errado da posição do volante de direção pode causar acidentes e até mesmo a morte.
- Após cada ajuste, empurre a alavanca de travamento para cima a fim de prevenir que o volante de direção mude de posição acidentalmente durante a condução do veículo.
- Não coloque objetos ou materiais de decoração próximos ao volante de direção, porque eles podem impedir a rotação do volante e impedir o veículo de fazer uma curva.

Sistema do A/C

Descrições básicas

O uso do sistema de ar condicionado pode manter o ar interno com baixa umidade e com temperatura agradável, mantendo as janelas limpas e com melhor visualização. Quando acionado, o compressor do dispositivo de refrigeração consome força do motor, conseqüentemente gerando o consumo do combustível. Quando o dispositivo de aquecimento é utilizado, ele utiliza o calor excedente do motor. O motor precisa estar funcionando para que o ar condicionado forneça ar quente ou frio. Quando a umidade externa e a temperatura estão altas e o ar condicionado está resfriando, pode haver gotejamento de água condensada do evaporador do ar condicionado formando uma poça embaixo do veículo. Isso faz parte do funcionamento normal.

Não fume dentro do veículo quando o

sistema do ar condicionado estiver ativado, primeiramente porque fumar em ambiente fechado é prejudicial à saúde e também porque quando o modo de circulação de ar está ativado, a fumaça irá impregnar no evaporador, causando um cheiro que só pode ser eliminado substituindo o evaporador.

Se o sistema do ar condicionado não for utilizado por um longo período, poderá surgir odores vindos do evaporador. Para eliminar os odores, utilize o ar condicionado pelo menos uma vez por mês e ajuste o fluxo de ar no máximo durante 5 minutos. Faça isto mesmo no inverno, com os vidros abertos.

Nota

- A manutenção dos componentes do sistema do A/C precisa ser realizada por profissionais de uma concessionária autorizada JAC Motors.
- Afim de não influenciar no aquecimento ou na potência de refrigeração e para prevenir o embaçamento dos vidros, certifique-se que a en-

trada de ar na frente do para-brisas não está coberta de gelo ou folhas.

- O ar no veículo será retirado através dos difusores da janela lateral traseira. Portanto, cuidado para não obstruir estes difusores com roupas ou outros objetos para garantir o fluxo de ar.
- Quando os vidros estão fechados, o sistema de ar condicionado funciona com mais eficiência. Contudo, quando o veículo estiver parado, devido a incidência da luz do sol e o aumento da temperatura, abrir o vidro por um tempo pode acelerar o processo de refrigeração.
- O compressor tem algumas lógicas de controle.

Controle de desligamento:

- Se a temperatura da água estiver maior que 112°C, ou a temperatura do evaporador estiver muito baixa (entre 0°C e 4°C) o compressor será desligado, isto é normal e não uma falha.
- Se o veículo transitar em lugares lamacentos com frequência, verifique e limpe o veículo o mais rápido possível. Muita lama embaixo do chassi facilita a entrada de lama e areia no disco da embreagem do compressor e pode causar travamento.
- Não permita que crianças insiram papéis ou moedas nos dutos de ventilação através dos difusores de ar. Isso pode causar ruídos.

Advertência

- Para uma condução segura é importante que não haja gelo nos vidros e que os vidros não estejam embaçados durante a condução. Portanto, familiarize-se com o sistema de aquecimento e de ventilação, o funcionamento do desembaçador e desumidificador dos vidros, o modo de refrigeração.
- Para melhorar o efeito de refrigeração, acione o modo de recirculação de ar por um tempo, sem usar prolongadamente, ou o ar “saturado” pode causar cansaço e distração ao motorista e passageiros, e embaçar os vidros, o que aumenta o risco de acidentes. Se o vidro embaçar desative o modo de recirculação do ar imediatamente.

- Durante o modo de recirculação do ar, não há entrada de ar fresco no veículo. Após desligar o ar condicionado, os vidros embaçam no modo de recirculação de ar, o que pode afetar seriamente a visão do exterior e causar um acidente.
- Quando estacionar o veículo em uma garagem ou lugar com pouca ventilação, acione o modo de recirculação de ar para evitar a entrada de gás nocivo no veículo.
- Não deixe a ventilação desligada por muito tempo, e não utilize o modo de recirculação de ar por muito tempo, caso contrário o ar fresco não poderá entrar no veículo.
- Quando o modo de recirculação de ar não for necessário, desative-o.

Localização dos difusores do ar condicionado

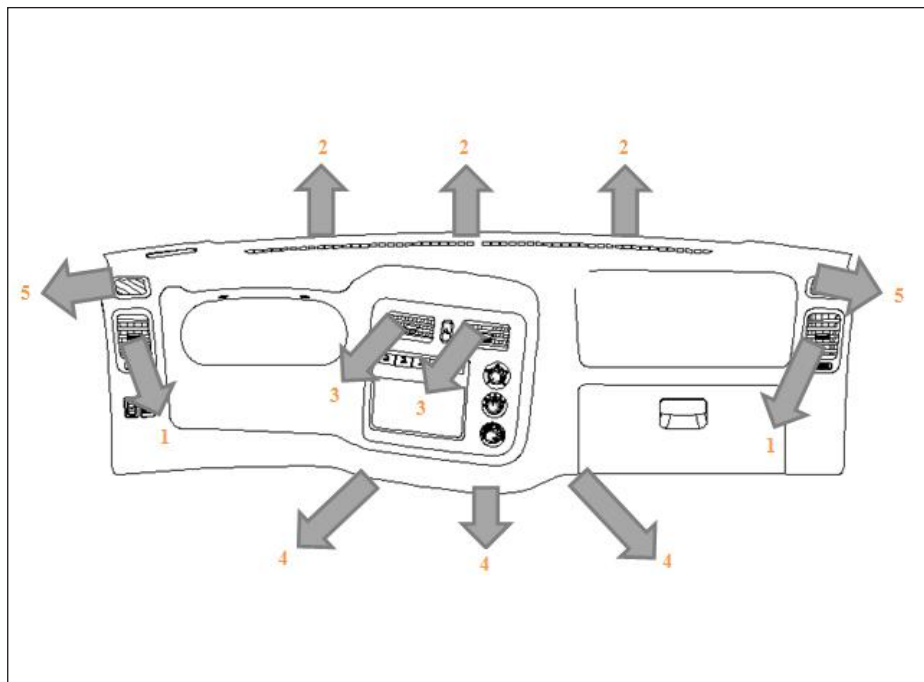

- ① Difusores laterais
- ② Difusores do desembaçador do para-brisa
- ③ Difusores centrais
- ④ Difusores assoalho
- ⑤ Difusores do desembaçador lateral

Ar condicionado manual

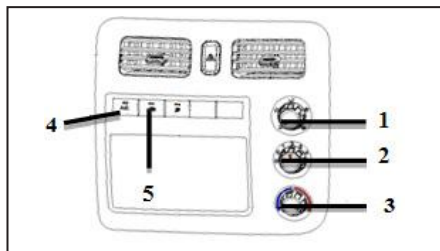

- ① Interruptor seletor
- ② Interruptor de ajuste da velocidade de ventilação
- ③ Interruptor de ajuste da temperatura
- ④ Interruptor do compressor do A/C
- ⑤ Interruptor de circulação externa

A/C

Ar condicionado (A/C):

Pressione este botão para ligar ou desligar o compressor do A/C. A luz indicadora do botão irá acender ao pressionar o botão A/C, indicando que o compressor do ar condicionado está ativado e começando a resfriar. Pressione este botão mais uma vez para desligar o compressor do A/C. Quando o clima estiver quente, abra a janela para deixar o ar quente sair, e depois feche-as. Isto ajuda a diminuir o tempo necessário para resfriar o veículo e também melhora a eficiência do funcionamento do sistema.



Direcionamento para face:

Este modo irá guiar o fluxo de ar para os difusores frontais do painel de instrumentos.



Direcionamento para face e pés:

Este modo irá guiar parte do fluxo de ar para os difusores frontais do painel de instrumentos e parte para os difusores do assoalho.



Direcionamento para os pés:

Este modo irá guiar a maior parte do fluxo de ar para os difusores do assoalho. Certifique-se que não haja obstáculos na frente dos bancos dianteiros que possam bloquear o fluxo de ar para o compartimento traseiro.



Direcionamento para os pés e para-brisas

Este modo irá guiar parte do fluxo de ar para os difusores do assoalho e parte para o desembaçador do para-brisas e desembaçadores laterais.



Desembaçamento

O embaçamento dos vidros é formado pela diferença da temperatura interna do vidro com a temperatura externa. Corrija utilizando o sistema de controle de temperatura para reduzir este fenômeno ao máximo. Utilizar o modo desembaçador pode desembaçar o para-brisa mais rapidamente.



Modo desembaçador:

Este modo irá guiar o fluxo de ar para os difusores externos do para-brisa e janelas laterais.

Nota

- O interruptor do A/C deve ser ligado no desembaçamento.



Ventilação:

Gire o botão de controle da ventilação no sentido horário para aumentar a velocidade do ventilador, e no sentido anti-horário para diminuir a velocidade do ventilador.

Nota

- É proibido utilizar qualquer ferramenta afiada no lado interno do vidro traseiro. Caso contrário, pode haver danos no desembaçador traseiro. O reparo necessário não está dentro da garantia. Não cole adesivos, decalques ou outros objetos similares no desembaçador.
- Utilizar uma parede corta-fogo sem certificação da JAC Motors, pode causar efeitos adversos no desempenho do sistema.

⚠ Advertência

- Vidros com baixa visibilidade irão aumentar o risco de acidentes e ferimentos. Portanto, familiarize-se em como utilizar as funções de desembaçamento e descongelamento corretamente.
- Quando a recirculação de ar é acionada, não há entrada de ar fresco no veículo. Após desligar o ar condicionado, os vidros embaçam no modo de recirculação de ar, o que prejudica a visão do exterior e pode causar um acidente.
- Quando estacionar o veículo em uma garagem ou lugar com pouca ventilação, acione o modo de recirculação de ar para evitar a entrada de gás nocivo no veículo.

- Se o ar no veículo estiver saturado o motorista pode ficar cansado e distraído e causar um acidente. Portanto, ative o modo de recirculação de ar somente quando necessário.

Compartimento do filtro de ar interno

O veículo está equipado com um compartimento do filtro de ar. Ele está localizado abaixo do painel de instrumentos. O filtro pode ser verificado e substituído desmontando o porta-luvas.

O filtro impede a entrada de pólen e poeira no compartimento interno do veículo. Assim como o filtro de ar do motor, o filtro interno também necessita de uma substituição periódica.

Processo de substituição do filtro de ar interno:

1. Desmonte o porta-luvas.
2. Remova o conjunto do filtro de ar usado.
3. Instale o novo filtro de ar de maneira reversa à remoção e monte o porta-luvas.
4. Consulte o capítulo 7 para verificar qual é o período correto de troca do filtro do A/C.

Nota

- Em função da tecnologia especial necessária para a inspeção e a substituição deste filtro, ela deve ser feita preferencialmente em uma concessionária autorizada JAC Motors.

Proteção ambiental:

1. O aquecedor utiliza a água com temperatura excedente do motor, então, ativar esta função dificilmente vai aumentar o consumo de combustível.
2. Após ativar o equipamento de refrigeração, o motor será afetado, e o consumo de combustível irá aumentar. Então se a temperatura interna for satisfatória sem utilizar esta função, sugerimos que utilize a ventilação com ar fresco.



Antena do sistema de áudio*

A antena AM/FM do sistema de áudio está localizada na coluna do para-brisa. Certifique-se de puxar a antena aumentando a sensibilidade do rádio. Se o veículo estiver estacionado em garagens baixas ou estiver no lava rápido, a antena deve ser retraída.

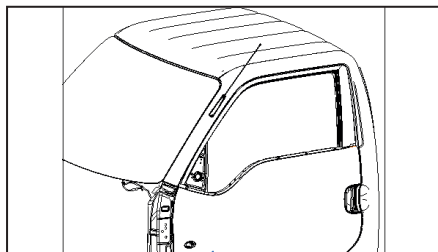



Capítulo 2 - Instruções de condução

Veículos novos	2-1
Período de amaciamento	2-1
Precauções de condução	2-3
Condução econômica	2-5
Interruptor de ignição	2-8
Transmissão	2-9
Sistema de freio	2-12
Sistema anti-bloqueio dos freio (ABS)	2-15
Dicas de condução	2-16
Informações sobre gases de escape (CO)	2-17





Veículos novos

Não é necessário procedimentos especiais para iniciar o uso dos veículos novos. O período de amaciamento será mais eficaz se forem observados os seguintes princípios:

- Nos primeiros 1.000 km, varie a velocidade de condução (entre rápido e devagar).
- Evite freadas de emergência nos primeiros 300 km. Isso permite o assentamento da pastilhas. Realizar freadas de emergência com pastilhas novas podem levar ao desgaste e substituição prematura das peças. Observe os princípios de amaciamento acima toda vez que o freio for usado.

Precauções de condução

Antes de entrar no veículo

Verifique visualmente se os pneus estão danificados, se a pressão dos pneus está correta e se há materiais estranhos nos sulcos do pneu. Corrija se necessário.

Partida no motor

Antes de dar partida do motor Verifique a condição do pneu, a pressão do pneu e se há materiais estranhos.

Abastecimento de combustível

Quando a luz de advertência do nível de combustível acender, abasteça o veículo imediatamente (se conduzir o veículo a 110 km/h, a distância máxima segura deve ser menor que 60 km).

Período de amaciamento Amaciamento

Nos primeiros 1.000 km de um veículo, o desgaste interno do motor é muito maior do que o normal. Durante o período de amaciamento, dê atenção especial ao estilo de condução, pois isso ajuda a assegurar a confiança e o desempenho do veículo no futuro.

Primeiros 1.000 km

Nota

- Não pressione o acelerador totalmente.
- A velocidade de condução deve ser mantida dentro da especificação da pista.
- Evite usar o motor em altas rotações.
- Não use um veículo novo para rebocar outros veículos.
- Evite freadas de emergência. Freios e pneus novos necessitam de um período de amaciamento.



Nota

- Pneus novos devem passar pelo período de amaciamento de modo que o desempenho máximo possa ser obtido. Nos primeiros 500 km, dê atenção especial a estabilidade do veículo.
- As pastilhas de freio também precisam passar por um período de amaciamento, pois há menos fricção nos primeiros 200 km. Enquanto o efeito de frenagem não está com o melhor desempenho, aumente a força exercida no pedal do freio. Assim a pastilha de freio irá se assentar.

De 1.000 km a 3.000 km

Nota

- Aumente gradualmente a velocidade máxima do veículo ou a rotação máxima do motor.
- Não use o motor em altas rotações enquanto ele estiver frio, mesmo se a transmissão estiver em neutro.
- Não conduza em rotações muito baixas. Se o motor estiver instável, reduza a marcha.
- Evite altas rotações o máximo possível. Usar marchas mais altas reduz o consumo de combustível, reduz o ruído e preserva o meio ambiente.

Após o período de amaciamento

A rotação máxima do motor é representada pela faixa vermelha do tacômetro. Não deixe o ponteiro atingir esta faixa. Caso contrário, poderá haver danos no motor.

Precauções de condução

Antes de entrar no veículo

Verifique o nível do reservatório de expansão do líquido de arrefecimento e certifique-se que o nível está entre as marcas "F" e "L".

Combustível

Nota

Recomendações de combustível:

- A qualidade do combustível tem grande efeito na potência, desempenho e vida útil do motor.
- Use diesel que atenda o padrão Brasileiro L6.

Nota

- Usar combustível de má qualidade pode danificar o motor.

Nota

- Não use combustível com metanol nesse veículo, pois esse tipo de combustível reduz o desempenho do veículo e danifica o sistema de combustível. Os danos causados por esse tipo de falha não são cobertos pela garantia.

Condução em outro país

Conduzir o veículo em outro país:

1. Faça todos os registros e verificações de segurança.
2. Certifique-se que o país possui combustível compatível com o veículo.

Reabastecimento

1. Desligue o motor.
2. Insira a chave na tampa de abastecimento do tanque de combustível e abra-a.
3. Faça o reabastecimento.
4. Após reabastecer, instale a tampa do bocal de abastecimento.
5. Feche a tampa de abastecimento.



Proteção ambiental

Não abasteça o tanque de combustível excessivamente, caso contrário o espaço de expansão do tanque de combustível também será preenchido, fazendo o combustível vaziar quando for aquecido. Limpe imediatamente o combustível que vaziar para que não danifique a pintura.

Nota

- Antes de abastecer o tanque de combustível, desligue o motor.
- O vapor de combustível é inflamável. Certifique-se de manter o combustível longe de faíscas, chamas ou itens semelhantes.
- O vapor de combustível, quando inflamado, pode causar um grave acidente.

Certifique-se que a entrada de ar está limpa. Se estiver coberta por neve, folhas ou outros materiais estranhos, remova-os.

Advertência

- Veículos equipados com sistema de controle de emissões só devem ser abastecidos com combustível sem chumbo, caso contrário poderá haver danos no catalisador.
- Sempre abasteça o veículo com combustível sem chumbo. Combustível de má qualidade pode deteriorar rapidamente o sistema de escape. Por exemplo:
 1. O chumbo pode deteriorar o catalisador e aumentar o volume de emissão de poluentes.
 2. O manganês pode obstruir o catalisador ou mesmo causar superaquecimento e danos.

3. O ácido sulfúrico reduz a eficiência de conversão do catalisador. O ácido produzido após a queima acelera a oxidação do sistema de escape.

- É recomendado abastecer o combustível apenas em locais confiáveis.

Condução econômica

O consumo de combustível, agressão ao meio ambiente e desgaste do motor, freios e pneus dependem principalmente dos seguintes fatores:

- Estilo de condução
- Condições de uso
- Condições técnicas

A condução planejada e econômica pode reduzir o consumo de combustível de 10% a 15%. A seguir, estão alistados algumas sugestões de condução úteis para proteger o ambiente e aumentar a economia de combustível.

Precauções:

Condução planejada

Há maior consumo de combustível quando o veículo é acelerado com frequência. Planeje o trajeto de condução. Assim, as frenagens e as acelerações podem ser reduzidas. Adicionalmente, deixe o veículo desacelerar sem freá-lo até quase parar. Isso pode ser feito quando você visualiza um sinal vermelho, por exemplo.

Pressão dos pneus correta

Sempre mantenha a pressão dos pneus correta. Quando a pressão dos pneus está 50 kPa (7 psi) abaixo da especificação, o consumo de combustível pode aumentar em 5%. A pressão dos pneus baixa aumenta a resistência de rolagem, agravando o desgaste dos pneus e dificultando a condução. A pressão dos pneus deve ser verificada com os pneus frios.

Operação econômica da transmissão

Um outro método eficaz de economizar combustível é pular para marchas mais altas. Se a transmissão está engatada com uma marcha mais baixa, a rotação do motor é maior, e portanto, há consumo desnecessário de combustível.

As seguintes orientações podem ser de ajuda: A 1ª marcha serve apenas para colocar o veículo em movimento. Quando o motor está com cerca de 2.000 rpm, mude para a marcha mais alta compatível.

Para veículos equipados com transmissão automática, é necessário pisar no acelerador lentamente, de modo que o sistema de controle da transmissão possa selecionar o modo mais econômico de acordo com o tipo de condução.



Não conduza em rotações muito altas.

Não conduza o veículo em rotações muito altas. Quando se conduz em altas rotações, o consumo de combustível, a emissão dos gases de escape e o ruído são multiplicados.

Se o veículo for conduzido no máximo a 3/4 da sua velocidade máxima, o consumo de combustível pode ser reduzido pela metade.

Redução do tempo de marcha lenta

Se o veículo ficar parado no tráfego por cerca de 30 a 40 segundos, desligue o motor. O combustível desperdiçado nesse período é maior do que o combustível necessário para dar novamente a partida no motor.

Nota

Não é recomendado deixar o veículo em marcha lenta por períodos prolongados. Mesmo se o ar condicionado estiver ligado, a qualidade do ar torna-se pior causando desconforto.

Além disso, não há dissipação do calor e o sistema de emissões é prejudicado. O consumo de óleo do motor também aumenta, levando a sua troca antecipada.

Manutenção periódica

Realizar a manutenção periódica em uma concessionária autorizada JAC Motors é contribui para a condução econômica. A boa manutenção do motor não é benéfica apenas para o aumento da segurança e para manter o valor do veículo, ela também é benéfica para a redução do consumo de combustível. O consumo de combustível de um motor com manutenção ruim pode aumentar 10%.

Verifique o nível do óleo do motor em cada reabastecimento. O consumo de óleo depende da carga e da velocidade do motor.

Utilize o óleo de motor especificado para reduzir o consumo. Após o período de amaciamento, o consumo de óleo do motor de um veículo novo pode atingir o nível normal.

Portanto, no período de amaciamento

de um veículo novo, o consumo de óleo de motor pode ser maior que o normal.

Não transporte cargas desnecessárias

A capacidade de carga deve ser limitada ao alcance máximo do peso bruto do veículo, e a distribuição da capacidade de carga do eixo dianteiro e traseiro não deve exceder a capacidade de carga de um eixo.

No que diz respeito à classificação e capacidade de carga do eixo em relação ao peso bruto do veículo, consulte as características técnicas.

Reduza a condução em curtas distâncias

O motor e o catalisador podem reduzir o consumo de combustível e os gases de escape apenas depois de atingirem a temperatura de trabalho. Geralmente, apenas após conduzir

cerca de 4 km o motor pode atingir sua temperatura normal de trabalho, e o consumo de combustível voltar ao normal. Portanto, evite ao máximo conduzir em curtas distâncias. Se precisar ir em algum lugar próximo, evite usar o veículo. A temperatura ambiente também é muito importante. O consumo de óleo do veículo é maior no inverno do que no verão.

Economize eletricidade

A eletricidade nos veículos é gerada pelo alternador para o uso durante a condução. Ligar ou conectar um equipamento elétrico aumenta a carga do alternador e ao mesmo tempo aumenta o consumo de combustível. O desembaçador do vidro traseiro, o farol de milha e o sistema do A/C necessitam de muita energia. Por exemplo, o desembaçador do vidro

traseiro consome 1L de combustível a cada 10 h. Portanto, desligue os equipamentos elétricos quando não estiver utilizando-os.

Mantenha um registro

Antes e depois de conduzir o veículo, registre a quilometragem e o combustível. Desta maneira, é possível verificar mudanças no consumo (favoráveis e desfavoráveis) e tomar as medidas adequadas se necessário. Se o consumo de combustível aumentar, considere o estilo de condução, a localização, as condições da pista, etc, após o último reabastecimento.

Evite deixar o chassi do veículo sujo com lama

Evite deixar o chassi do veículo sujo com lama. Fazer isso reduz a carga do veículo e também evita a corrosão.

Interruptor de ignição

Funções e posições do interruptor de ignição

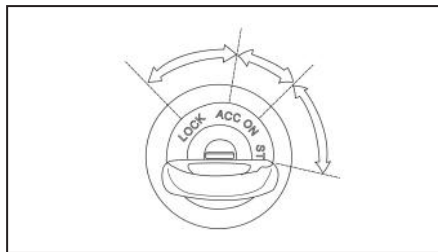

O interruptor de ignição está localizado no lado direito da coluna de direção abaixo do volante de direção. O interruptor possui quatro posições, que são respectivamente:

LOCK

A chave pode ser inserida ou retirada apenas nesta posição. Gire a chave no sentido anti-horário para travar o veículo. Além disso, gire o volante de direção após retirar a chave da posição "LOCK" até ouvir o som

de engate da trava do volante. O volante de direção deve ser travado para prevenir que o veículo seja furtado.

ACC

Quando a chave está nesta posição, o sistema de áudio e o acendedor de cigarros podem ser utilizados. Não é recomendado utilizar os acessórios elétricos nesta condição para evitar a descarga da bateria.

ON

Quando a chave está nesta posição, a luz indicadora correspondente no painel de instrumentos irá acender para a inspeção, enquanto isso, todos os componentes e acessórios do veículo ficam em estado de espera. A chave fica nesta posição durante a condução.

Se o motor não for ligado, não deixe a chave na posição "ON" durante muito tempo, pois isto irá descarregar a bateria.

START

Esta posição é utilizada apenas para dar partida no motor. Quando a chave é liberada após a partida, ela irá retornar automaticamente para a posição "ON".

Nota

- As vezes a chave pode não ser rotacionada quando estiver na posição "LOCK". Isto acontece provavelmente porque o sistema de travamento do volante de direção foi ativado. Gire o volante de direção levemente para retirar a chave.

Partida no motor

Antes de dar partida no motor, coloque a alavanca da transmissão em ponto morto (transmissão manual).

Após a partida solte a chave imediatamente para ela retornar da posição "START" para a posição "ON" do interruptor de ignição.

Não gire a chave para a posição START com o motor ligado.

Após a partida, o motor frio produz um ruído de funcionamento alto porque a pressão do óleo deve ser ajustada primeiro, durante o processo de ajuste de folga das válvulas hidráulicas. Isto é normal.

Quando estiver parado durante um longo período de tempo evite deixar o motor ligado. Antes do motor atingir a temperatura de funcionamento, evite aceleração brusca e alta velocidade.

Para veículos equipados com catalisador, não dê partida no motor empurrando o veículo por mais de 50 metros.

Caso contrário, o combustível não queimado pode entrar no catalisador e danificá-lo.

Antes de dar partida no motor empurrando o veículo, utilize a bateria de outros veículos para auxiliar na partida, se possível. Consulte a seção "Partida de Emergência".

Nota

- O ventilador do radiador permanece funcionando por até 10 minutos após o motor ser desligado (Mesmo após o interruptor de ignição ser girado para a posição OFF).

Advertência

- Não ligue o motor em salas pequenas ou locais sem ventilação. O monóxido de carbono expelido pelo veículo é nocivo e pode causar a morte.

Transmissão

Veículo com transmissão manual

1. Certifique-se que o freio de estacionamento está acionado e a alavanca da transmissão está em ponto morto antes de ligar o motor.
2. Gire o interruptor de ignição para a posição "START" e segure (no máximo

10 segundos) até o motor ligar.

3. Após a partida, solte a chave que retornará da posição "START" para a posição "ON" do interruptor de ignição. Não gire o interruptor para a posição "START" com o motor ligado.

Transmissão manual de seis marchas*

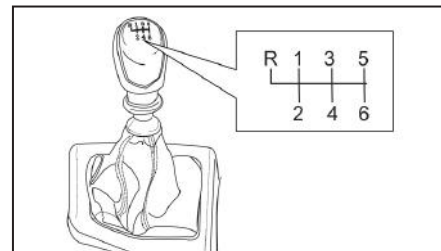

A posição de cada marcha está indicada na alavanca da transmissão.

Descrição:

1. Para mudar para a marcha ré "R", espere pelo menos 3s após o veículo estar

totalmente parado.

Mudar para a marcha ré com o veículo em movimento irá danificar a transmissão.

2. Em ambiente com baixa temperatura, antes do óleo da transmissão aquecer, pode haver dificuldade na mudança de marcha.
3. Se houver dificuldade para mudar de marcha, coloque a transmissão em ponto morto e solte o pedal da embreagem. Então, pise no pedal da embreagem novamente e tente engatar a marcha desejada.
4. Não descanse o braço na alavanca da transmissão. Isto causa um desgaste prematuro da transmissão.

Advertência

- Quando a transmissão for alterada da 5ª marcha para a 4ª marcha, cuidado para não engatar a 2ª marcha por engano. Isto pode aumentar muito a rotação do motor. Este erro pode causar danos no motor.

Advertência

- Não coloque na posição R quando o veículo estiver em movimento, ou a transmissão será danificada.
- Reduza a marcha uma por uma durante a condução do veículo, e só reduza varias marchas de uma vez se a rotação do motor não for alta.
- Reduzir para uma marcha muito baixa quando a rotação do motor está alta pode danificar a embreagem e a caixa de transmissão.
- Ao dirigir em uma subida, não mante-

nha o pedal do acelerador pressionado com a embreagem parcialmente engatada. Isso acelera o desgaste da embreagem.

- Antes de conduzir o veículo em uma descida por uma longa distância, reduza a velocidade do veículo, mude para uma marcha baixa, e utilize ao máximo o freio motor para diminuir a carga dos freios. Caso contrário, o freio pode falhar devido a superaquecimento. O freio pode ser utilizado apenas para reduzir a velocidade do veículo ou parar o veículo.

Mudança de marcha

Equipare a rotação do motor com a velocidade do veículo durante a mudança de marcha.

A mudança de marcha adequada pode melhorar o consumo de combustível e aumentar a vida útil do motor.

Condução de um veículo com transmissão manual

Durante uma descida nunca desengate o veículo. Isto é muito perigoso.

Equipare a rotação do motor com a velocidade do veículo durante a mudança de marchas.

A mudança de marcha adequada pode melhorar o consumo de combustível e aumentar a vida útil do motor.

Não deixe o pé sobre o pedal do freio o tempo todo, ou o freio pode superaquecer e causar uma deficiência na frenagem. Ao subir um active, diminua a velocidade e reduza para uma marcha mais baixa. O freio motor pode ajudar na desaceleração. Diminuir a velocidade antes de reduzir

de marcha pode ajudar a evitar danos ao motor devido a superaquecimento.

Certifique-se que o veículo pare totalmente antes de engatar a marcha ré, ou a transmissão pode ser danificada. Pise na embreagem, mude a alavanca da transmissão para o neutro, aguarde 3 segundos e engate a marcha ré.

Tomem um cuidado especial ao dirigir em pistas escorregadias, especialmente ao frear, acelerar ou mudar de marcha, porque a mudança de rotação repentina do motor pode causar a derrapagem ou perda de tração de modo a dificultar o controle do veículo em pistas escorregadias.

Diminuir a velocidade em caso de vento lateral ajuda a controlar melhor o veículo.

Uso da embreagem

Pressione totalmente o pedal da embreagem para mudar de marcha, e solte-o lentamente após a mudança de marcha. Não mantenha o pé na embreagem durante uma subida, caso contrário a embreagem irá se desgastar rapidamente.

Não pressione a embreagem se não for mudar de marcha para evitar o desgaste desnecessário da embreagem.

Nota

- Não tente obter uma frenagem mais efetiva utilizando a redução de marchas em pistas escorregadias. O veículo pode perder o controle e causar um acidente.
- Ao acionar o pedal da embreagem, pressione-o até o final. Caso contrário a embreagem pode ser danificada e fazer barulho.

Mudança de marcha

Velocidade recomendada do veículo para mudança de marchas

Para obter o melhor consumo de combustível para o veículo sugerimos que sejam seguidas as recomendações de mudanças de marchas de acordo com as velocidades recomendadas nas tabelas abaixo respeitando cada condição de condução.

Nota

- Os valores sugeridos nas tabelas devem ser tratados apenas como referência, as velocidades recomendadas variam de acordo com as condições de condução, carga transportada, condições da via, aclives, entre outros.

Condição normal de condução

Trocas de marcha	Velocidades recomendadas
1-2	14 km/h
2-3	27 km/h
3-4	40 km/h
4-5	61 km/h
5-6	75 km/h

Nota

- Condição normal de condução - aplica-se esse regime de troca de marchas em vias de tráfego com boas condições de pavimentação, em vias de tráfego que não possuam aclives acentuados e com o veículo sem carga. As trocas de marchas não devem exceder a faixa de velocidade recomendada e a curva de torque do motor deve ser respeitada.

Sistema de freio Freio de serviço

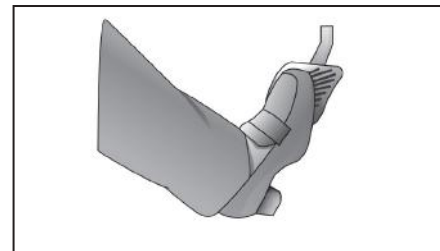

Cada componente do sistema de freio é crucial para a segurança. Siga estritamente a manutenção periódica, e visite periodicamente uma concessionária autorizada JAC Motors para verificar o sistema de freio. A pressão hidráulica que aciona o sistema do freio de serviço possui dois circuitos separados. Cada circuito é ligado diagonalmente (o freio da roda dianteira esquerda está conectado com o freio da roda traseira direita e o freio da roda dianteira direita está conectado com o freio da roda traseira esquerda). Se houver problema em um dos

dois circuitos, um par de rodas ainda será capaz de frear o veículo. Quando apenas um dos circuitos de freio funciona, é difícil frear o veículo em uma distância curta. É necessário aplicar mais pressão no pedal de freio. Em alguns casos, deve-se escolher um lugar seguro para estacionar e aguardar a assistência de uma concessionária autorizada JAC Motors.

Nota

- Um ruído ocasional durante a frenagem é normal. O sistema pode emitir ocasionalmente ou de modo intermitente um rangido ou um som agudo durante o funcionamento normal em uma frenagem. O ruído normalmente é causado por condições climáticas como frio, calor e condições de pista molhada, empoeirada, de terra alcalina, salina ou lamacenta.

Advertência

- Se o sistema de freio estiver falhando ou suspeitar de algum problema, entre em contato com uma concessionária autorizada JAC Motors imediatamente para verificação.
- É muito perigoso conduzir o veículo com o freio falhando. Isso pode causar acidentes graves e até mesmo a morte. Não mantenha o pé apoiado no pedal do freio durante a condução, ou a temperatura do freio irá aumentar excessivamente, e a distância entre a pastilha e o disco de freio irá aumentar devido ao desgaste excessivo.

Freio de estacionamento

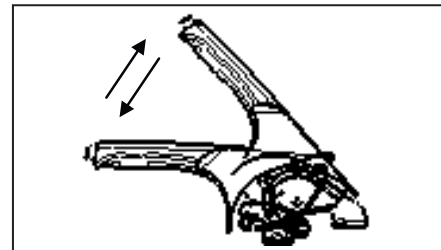

O freio de estacionamento pode ser acionado utilizando a alavanca do freio de estacionamento. Ao estacionar, apenas puxe a alavanca do freio para cima. Para soltar a alavanca do freio, puxe-a levemente para cima, pressione o botão de travamento e abaixe a alavanca totalmente. O indicador de falha dos sistema de freio no painel de instrumentos irá apagar quando a alavanca do freio for abaixada completamente. O indicador de falha no painel de instrumentos indica apenas que a alavanca do freio está totalmente abaixada, mas não



indica se ela está realmente acionada. Certifique-se de puxar a alavanca do freio o máximo possível para cima, caso contrário o veículo poderá descer quando for estacionado em um active.

Nota

- Acionar o freio de estacionamento repentinamente durante a condução pode causar a derrapagem do veículo, pois esse sistema freia apenas as rodas traseiras.
- Para proteger o motor e reduzir o consumo de combustível, não é recomendável ficar acelerando o veículo parado.

Estacionamento:

- Desligue as luzes.
- Se o veículo estiver inclinado, monte os blocos das rodas. Não estacione sobre folhas secas, grama alta ou outras superfícies inflamáveis.
- Deixe a roda da frente longe do meio-fio se o veículo estiver estacionado em uma subida. Engate a 1ª marcha em veículos com transmissão manual.
- Mova a roda dianteira para o meio-fio ao estacionar o veículo em uma descida. Engate a marcha à ré em veículos com transmissão manual.
- Certifique-se que a alavanca do freio de mão está completamente liberada antes de conduzir o veículo. Conduzir com o freio de estacionamento parcialmente liberado, pode superaquecer ou danificar o freio.

Condições do freio

Freio molhado

Depois que o veículo passa por uma poça de água ou é lavado, os componentes do freio ficam molhados.

Para restaurar o desempenho normal do freio:

- Mantenha uma distância segura dos veículo ao redor.
- Mantenha uma velocidade de condução segura.
- Tenha cuidado ao usar o freio enquanto o desempenho normal ainda não tiver sido obtido.

Superaquecimento do freio

Quando conduzir em longos declives, o uso excessivo do freio causa superaquecimento. Reduza a marcha e use o freio motor em declives para não usar o freio continuamente.

Nota

- Se o freio for usado excessivamente, quando o veículo passar por uma poça de água, for lavado ou for conduzido em um declive longo, ele poderá perder seu desempenho. Isso acontece porque os componentes do freio estão molhados ou superaquecidos.
- Se o desempenho do freio for temporariamente reduzido devido ao superaquecimento, reduza a marcha ao conduzir em ladeiras.

Sistema anti-bloqueio dos freio (ABS)

O sistema ABS é um sistema de freio eletrônico avançado que ajuda a evitar o deslizamento e a perda de controle do veículo. Este sistema reduz a distância de frenagens de emergência e fornece o melhor desempenho dos freios em pistas escorregadias.

Ao ligar o interruptor de ignição, a luz de advertência do ABS se acende por 3s. Se a luz do ABS não se apagar ou acender constantemente durante a condução, há uma falha no ABS. Leve o veículo imediatamente até uma concessionária autorizada JAC Motors. Consulte "Luz de advertência do ABS". Durante a frenagem, o sistema ABS monitora a rotação de cada roda. Se uma roda tem tendência a travar, o módulo de controle corrige a força de frenagem em todas as rodas para evitar o travamento. Quando o ABS está em funcionamento, o pedal do freio vibra levemente e pode ser ouvido um som característico.

Nota

- O ABS não muda o momento de acionar o freio nem foi projetado para reduzir a distância de frenagem. Mesmo que o veículo seja equipado com ABS, é necessário manter uma distância de frenagem suficiente. Quando o ABS está funcionando, é possível sentir uma leve vibração no pedal do freio e ouvir um som de funcionamento vindo do compartimento do motor. Esse é o funcionamento normal do ABS.

Independentemente da condição da pista, não é necessário pressionar o pedal de freio repetidamente com o ABS. Para deixar o ABS controlar a frenagem, pressione o pedal do freio completamente e mantenha-o pressionado.



Nota

- Se a luz de advertência do ABS acender, isso indica que há uma falha no sistema de freio. Leve o veículo até uma concessionária autorizada JAC Motors para verificar o sistema.

Advertência

- O ABS não pode evitar acidentes devido a condução imprópria ou perigosa. Durante uma freada de emergência, embora se tenha maior controle do veículo, é necessário haver uma distância segura do obstáculo a frente. Em condições ruins da pista, é necessário reduzir a velocidade do veículo.
- Nas seguintes condições, a distância de frenagem é maior para veículos equipados com sistema ABS do que em veículos não equipados:

Estrada desnivelada, coberta com cascalho ou neve. Em uma estrada acidentada é necessário reduzir a velocidade. Não teste a segurança do veículo equipado com ABS em alta velocidade ou em curvas. Isso pode colocar em risco a sua segurança e a de outros.

Utilização das funções do ABS

Pressione firmemente o pedal do freio para deixar o ABS funcionar. Pode haver uma leve vibração e um som característico. Isto é normal.

Frenagens de emergência

Mesmo com a eficiência do ABS, as vezes é possível desviar do obstáculo. Nesses casos, mesmo a melhor frenagem não é melhor do que desviar do obstáculo.

Dicas de condução

Aceleração

Para acelerar rapidamente, pressione o pedal do acelerador e mantenha-o pressionado.

Freio motor

É necessário usar o freio motor quando conduzir em declives:

1. Para veículos com transmissão manual, reduza as marchas em sequência.

Nota

- Ao conduzir em um declive muito longo, o freio motor evita o desgaste desnecessário dos componentes do freio.

Estacionamento do veículo

Pise no pedal do freio e puxe o freio de estacionamento firmemente.

Para veículos equipados com transmissão manual:

1. Ao estacionar o veículo em um lugar plano, coloque a alavanca da transmissão em ponto morto.
2. Ao estacionar o veículo em um declive, coloque a alavanca da transmissão na posição "R".
3. Ao estacionar o veículo em um aclive, coloque a alavanca da transmissão na posição "1".

Informações sobre gases de escape (CO)

Advertência

- O gás de escape emitido pelo motor é nocivo e polui o ambiente.

O gás de escape emitido pelo motor é nocivo à saúde. Se sentir o cheiro de gás de escape dentro do veículo, abra o vidro imediatamente.

Não inale o gás de escape do veículo

O gás de escape contém CO, um gás incolor e insípido. Inalar este gás pode causar inconsciência ou morte.

Certifique-se que não há vazamento do gás de escape

Quando o veículo for elevado para troca de óleo ou outro serviço, é necessário verificar o sistema de escape. Ao ouvir um som anormal do sistema de escape ou sentir um impacto

na parte inferior do veículo, leve o veículo até uma concessionária autorizada JAC Motors para verificação do sistema de escape.

Não funcione o motor em ambientes fechados

Deixar o motor em marcha lenta na garagem. Mesmo se o portão estiver aberto, isso não é recomendável. O monóxido de carbono expelido pelo veículo é nocivo e pode causar a morte. Nunca funcione o motor na garagem por longos períodos.

Quando há uma pessoa dentro do carro, evite deixar o motor em marcha lenta por um longo período

Se for necessário deixar o motor em marcha lenta por um longo período com uma pessoa dentro do veículo, certifique-se que o veículo esteja estacionado em uma área vazia. Deixe a ventilação com velocidade suficiente para garantir que ar fresco entre no veículo.





Capítulo 3 - Dirigindo com segurança

Cintos de segurança	3-1
Pré-tensionador do cinto de segurança	3-4
Sistema de proteção auxiliar (Airbag)	3-5
Segurança dos bancos	3-10
Condições de condução	3-11
Condução no inverno	3-18



Cintos de segurança

É extremamente importante usar o cinto de segurança corretamente durante a condução a fim de evitar ferimentos graves ao motorista e passageiros em caso de acidente.

Advertência

- O cinto de segurança não deve ser usado por mais de uma pessoa.
- Alguns países têm normas específicas para levar crianças no banco dianteiro. Respeite as normas impostas pelo departamento nacional de trânsito.
- Não torça os cintos de segurança quando for usá-los.
- Verifique se há danos no cinto de segurança ou deformação e trincas nos componentes de metal. Em caso positivo leve o veículo até uma concessionária autorizada JAC Motors.
- Quando os cintos de segurança esti-

verem sujos, use detergente neutro e água morna para limpá-los e deixe-os secar com o veículo na sombra. Não use alvejantes ou corantes nos cintos de segurança para não afetar sua resistência e funcionamento.

- Depois de um acidente, mesmo se os cintos de segurança parecerem intactos, não continue a usá-los. Leve o veículo até uma concessionária autorizada JAC Motors para que o cinto de segurança seja substituído.
- Para proteger os ocupantes de ferimentos devido à um acidente, todos os passageiros devem usar o cinto de segurança durante a condução.
- Quando o encosto do banco está completamente na vertical, os cintos de segurança fornecem proteção máxima. Quando o encosto do banco está inclinado, os passageiros podem deslizar através do cinto de segurança e se ferir gravemente em um acidente,

especialmente em colisões frontais.

- Não remova ou repare o sistema do cinto de segurança. Entre em contato com uma concessionária autorizada JAC Motors para mais informações sobre o funcionamento do sistema e seu correto uso.

Cintos de segurança de três pontos

Fixação do cinto de segurança de três pontos



Puxe o cinto de segurança da caixa do tensionador e insira a fivela de metal em sua base. Um som de "clique" será ouvido se

a fivela de metal for travada. Após ajustar o cinto de segurança no abdômen, o cinto de segurança será tracionado automaticamente para se fixar ao corpo.

Se o usuário se virar ou se mover para frente, o cinto de segurança será alongado automaticamente. Porém, no caso de colisões o cinto de segurança é travado automaticamente para segurar o corpo do usuário. Se houver uma inclinação rápida para frente, o cinto de segurança também será travado automaticamente.

Ajuste do cinto de segurança de três pontos



Puxe o cinto de segurança totalmente para baixo de modo que fique posicionado no quadril e não na cintura. Se o cinto de segurança está mais elevado que o corpo, o usuário pode deslizar por baixo do cinto de segurança em acidentes ou freadas de emergência. Isso pode resultar em ferimentos graves ou morte.

Liberação do cinto de segurança de três pontos

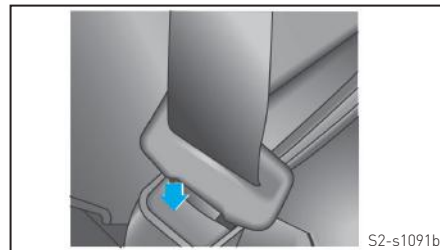

Segure a fivela do cinto de segurança, e então aperte o botão de liberação para liberar o cinto de segurança. Quando o cinto de segurança for liberado, será retraído automaticamente para caixa do tensionador. Se não for retraído, verifique se o cinto de segurança está torcido ou com um nó.

Cinto de segurança de dois pontos*

Fixação do cinto de segurança de dois pontos



Puxe o cinto de segurança e insira a fivela de metal em sua base. Um som de "clique" será ouvido se a fivela de metal for travada.

O método de liberação é o mesmo que o cinto de segurança de três pontos.

Advertência

- O cinto de segurança de dois pontos deve estar no quadril (não na cintura) e sempre seguro.

Ajuste do cinto de segurança de dois pontos



Ajuste o comprimento do cinto de segurança até o desejado. Será mais fácil de ajustar, segurando a fivela de metal.



Puxe o cinto de segurança totalmente para baixo de modo que fique posicionado no quadril e não na cintura. Se o cinto de segurança estiver mais elevado que o corpo, o usuário pode deslizar por baixo do cinto de segurança em acidentes ou freadas de emergência. Isso pode resultar em ferimentos graves ou morte.



Pré-tensionador do cinto de segurança

O veículo está equipado com pré-tensionadores nos cintos de segurança para o motorista e o passageiro do banco dianteiro. O dispositivo é instalado para proporcionar segurança ao motorista e ao ocupante do banco dianteiro em caso de colisão frontal. Em sérias colisões, o cinto de segurança e airbag irão funcionar simultaneamente. O pré-tensionador do cinto de segurança parte do mesmo princípio do travamento retrátil.

Em uma frenagem de emergência, o cinto retrátil será travado. E o pré-tensionador irá funcionar e puxar o passageiro na direção inversa da colisão. No caso de colisão drástica, ajuda o passageiro a manter a posição original. O pré-tensionador é um componente do sistema de proteção suplementar (SRS).

Como o pré-tensionador está ativado, você

poderá ouvir um barulho. Isso é normal e não é perigoso.

O pré-tensionador do cinto de segurança é projetado para sérias colisões e só pode ser usado uma vez.

Nota

- Nunca coloque objetos perto da fivela, ou eles podem exercer um efeito negativo sobre a fivela e aumentar a possibilidade de ferimentos acidentais.

Advertência

- Não substitua por conta própria o pré-tensionador depois do acionamento. Entre em contato com uma concessionária autorizada JAC Motors para substituição.

Transporte de pessoas feridas

O cinto de segurança deve ser usado quando são transportadas pessoas com ferimentos. Se necessário, consulte um médico para receber orientações.

Sistema de proteção para mulheres grávidas

A mulher grávida deve seguir a orientação médica para usar o veículo. Ainda assim, é recomendado usar o cinto de segurança de três pontos durante o uso do veículo. O cinto de segurança deve ser posicionado de modo a não criar pressão desnecessária sobre o abdômen, ficando

ajustado o mais baixo possível.

A mulher grávida deve manter a maior distância possível do volante de direção ou do painel e manter o banco afastado para trás, a fim de diminuir o risco dela ou do bebê serem atingidos pela expansão do sistema de proteção suplementar.

Sistema de proteção auxiliar (Airbag)

Advertência

- O motorista e os passageiros devem posicionar o cinto de segurança corretamente para reduzir o risco de ferimentos em caso de colisão ou capotamento.

Nota

- O sistema de proteção suplementar fornece proteção suplementar mas não substitui o uso do cinto de segurança. Use o cinto de segurança corretamente. Crianças com menos de 1,40 m e menores de 12 anos devem usar um dispositivo de proteção adequado para crianças.
- Não reinstale a capa do airbag e não cole nada sobre ela.
- O motorista deve afastar o banco para trás o máximo possível de acordo com as condições de condução do veículo.



Airbag dianteiro

O veículo está equipado com o sistema de proteção suplementar, identificado pela marca "SRS AIRBAG" na capa do airbag do volante de direção e no painel de instrumentos em frente ao banco do passageiro dianteiro. O sistema de proteção suplementar fornece proteção suplementar para o motorista e os passageiros, mas não substitui a proteção do cinto de segurança durante colisões.

Nota

- Leia as instruções relacionadas do sistema de proteção suplementar escritas atrás do para-sol do motorista e no porta objetos.

Componentes e funcionamento do sistema de proteção suplementar

O Sistema de Proteção Suplementar (SRS) inclui:

- Módulo do airbag (principal/auxiliar)
- Pré-tensionador do cinto de segurança
- Módulo de controle do sistema de proteção suplementar (SRSCM)
- Luz de advertência do Airbag SRS (SRI)

O SRSCM monitora constantemente colisões frontais quando o interruptor de ignição está ligado e controla o acionamento do sistema de proteção suplementar de acordo com o grau da colisão.

A luz de advertência do sistema de proteção suplementar (SRI) no painel pisca por 6 segundos e se apaga quando o interruptor de ignição é colocado na posição "ON" ou é dada a partida no motor.

O sistema de proteção suplementar infla automaticamente quando a colisão frontal é classificada como grave pelo SRSCM. A

Advertência

- O sistema de proteção suplementar não substitui o cinto de segurança, mas é parte do sistema de segurança passiva do veículo. O sistema de proteção suplementar oferece proteção máxima somente quando usado em conjunto com o cinto de segurança.
- O sistema de proteção suplementar infla e se expande apenas em sérias colisões. Nem todos os airbags são acionados em colisão lateral, colisão traseira ou capotamento. O airbag só pode ser acionado uma vez, devendo ser descartado.

expansão total do airbag e o tensionamento do cinto de segurança seguram a projeção do ocupante para frente e reduzem o dano na cabeça e no peito. O airbag é desinflado imediatamente para liberar a visão do motorista.



Princípio de funcionamento do sistema de proteção suplementar

Quando detecta uma alta energia gerada por uma colisão frontal, o airbag é acionado e expande-se automaticamente.

Quando o airbag se expande, a capa na frente do airbag se rompe devido à ação da pressão de expansão. Somente depois que a capa se rompe, o airbag pode se expandir completamente para fornecer proteção.

Na colisão, o cinto de segurança segura a parte inferior do corpo e o tronco e os airbags absorvem a energia da colisão para proteger a cabeça e o peito.

O airbag é desinflado instantaneamente, em cerca de 0,1 s. Assim, ele não bloqueia a visão do motorista e não oculta os controles do veículo. O SRS pode produzir um som de explosão e fumaça. Isso faz parte do funcionamento normal do sistema. Essa fumaça é causada pela pólvora remanescente na superfície dos airbags. Após o contato com os airbags inflados, lave as mãos e a face com sabão e água morna sempre que possível para evitar alergia.

Advertência

- O sistema de proteção complementar funciona apenas com o interruptor de ignição na posição "ON". Se a luz de advertência do airbag não acende quando é dada a partida no motor ou permanece acesa durante a condução, deve haver alguma falha no sistema de proteção complementar. Entre em contato com uma concessionária autorizada JAC Motors para verificar o veículo o mais rápido possível.
- Antes de substituir o fusível ou desconectar o terminal da bateria, coloque o interruptor de ignição na posição "LOCK" ou remova a chave de ignição. Não remova ou substitua o fusível dos airbags com o interruptor de ignição na posição "ON", caso contrário a luz de advertência irá acender.

Os airbags podem ser acionados quando:

1. O veículo sofre um forte impacto frontal que pode causar sérios ferimentos aos passageiros.
2. O veículo colide de frente em uma parede não móvel e não deformável.

Os airbags não são acionados quando:

1. O veículo colide com objetos que se deformam facilmente, como pequenas árvores ou cabos.
2. O veículo colide com pequenos obstáculos no chão, guias, etc. durante a condução.
3. O veículo cai repentinamente em um pequeno buraco ou vala.
4. O veículo atinge o porta malas do veículo à frente ou tem o porta malas atingido pelo veículo de trás.
5. O veículo sofre um impacto frontal leve.
6. O veículo gira na pista.
7. O veículo sofre uma colisão lateral, mas a direção e o ponto do impacto desviam da linha de centro do veículo.
8. O interruptor de ignição está desligado.
9. Outras condições especiais ocorrem.

Manutenção do sistema de proteção suplementar

O sistema de proteção suplementar é um sistema livre de manutenção atualmente. Em caso de falha, entre em contato com uma concessionária autorizada JAC Motors. A verificação, desmontagem e instalação do sistema SRS devem ser realizadas por uma concessionária autorizada JAC Motors. A manutenção incorreta pode afetar a proteção dos ocupantes do veículo. Use um pano limpo umedecido para limpar as partes onde os airbags estão instalados. Não use produtos químicos de composição desconhecida

Advertência

- Não modifique os acessórios do sistema de proteção suplementar ou a fiação sem permissão. Isso pode causar falhas no sistema que pode não funcionar corretamente em colisões.
- Não mexa nos componentes ou na fiação do sistema de proteção suplementar. Isso pode causar o acionamento indesejado do airbag e ferir quem está no veículo.
- Uma colisão pode danificar o sistema de proteção do veículo. Se for danificado o sistema de proteção não poderá fornecer proteção adequada, oferecendo riscos de ferimentos graves.
- Para verificar se o sistema de proteção está funcionando corretamente, verifique e faça as substituições e reparos conforme necessário. Não

é preciso substituir o sistema após colisões leves. Os componentes deverão ser substituídos se o cinto de segurança for danificado em caso de colisões de forte impacto. Se o airbag dianteiro for acionado e se expandir, será necessário substituir o airbag e também o cinto de segurança do motorista e do passageiro dianteiro. Isso deve realmente ser feito. Somente assim, os novos pré-tensionadores e cintos de segurança poderão fornecer proteção em caso de acidentes.

Segurança dos bancos

Banco do motorista



É recomendado ajustar o banco do motorista da seguinte forma:

- Ajuste o banco do motorista para frente ou para trás de modo que o motorista possa esticar a perna facilmente para acionar os pedais totalmente.
- O motorista deve manter pelo menos 25 cm de distância do volante de direção e do painel de instrumentos a fim de ser protegido de forma eficaz durante o acionamento do sistema de proteção.
- Ajuste a inclinação do encosto do banco

de modo que encaixe totalmente nas costas e que os braços possam ser esticados para segurar nas extremidades do volante de direção.

É recomendado ajustar o banco do passageiro da seguinte forma:

- Ajuste o encosto do banco verticalmente.
- O passageiro deve poder colocar os dois pés confortavelmente no espaço abaixo do painel de instrumentos.
- Afaste o banco para trás o máximo possível.

Encostos de cabeça

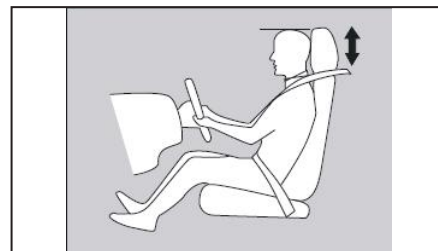

A altura do encosto de cabeça deve se adequar a altura do passageiro e da posição da cabeça. O ajuste correto do encosto de cabeça e do cinto de segurança aumenta a eficácia da proteção.

Ajuste de altura do encosto de cabeça

Segure o encosto de cabeça com as duas mãos e mova o encosto de cabeça para cima ou para baixo até a posição desejada. A proteção é obtida quando a borda superior do encosto de cabeça está alinhada um pouco acima da altura dos olhos.

Condições de condução

Condução noturna

Conduzir à noite é mais perigoso que conduzir de dia. Algumas razões são a visibilidade e o cansaço.

Instruções para condução noturna

1. Cuidado ao conduzir seu carro.
2. Se beber, não dirija.
3. Ajuste o retrovisor interno para reduzir o reflexo dos faróis do veículo de trás.
4. Mantenha distância de outros veículos.
5. Conduza o veículo em baixa velocidade especialmente ao conduzir em rodovias. Os faróis iluminam apenas uma parte limitada à frente do veículo.
6. Ao conduzir em áreas remotas, cuidado com animais.
7. Se você se sentir cansado, estacione o veículo no acostamento e descanse.

8. Os faróis podem ofuscar a visão, sendo necessário alguns segundos para os olhos se readaptarem ao ambiente escuro. Se o motorista que vem no sentido oposto não desligar o farol alto, reduza a velocidade e evite olhar no farol desse veículo.
9. Mantenha a superfície interna e externa do para-brisa e de todos os outros vidros limpas, pois a sujeira pode agravar o ofuscamento pela luz durante a noite e dificultar a visão.
10. Mantenha-se atento para identificar objetos escuros em curvas.

Condução em áreas urbanas

O grande problema da condução em áreas urbanas é o tráfego lento e ruas estreitas. Preste atenção ao comportamento dos outros motoristas e observe a sinalização simultaneamente.

Instruções básicas para condução em áreas urbanas

1. Aperte os cintos de segurança.
2. Verifique a melhor rota e tente memorizar o caminho.
3. Ajuste a posição do banco. Isso é muito importante para conduzir o veículo de forma segura. Além de reduzir o cansaço devido ao longo tempo de condução, a posição correta do banco melhora a visibilidade e facilita reações rápidas no volante de direção.
4. Em interseções ou em uma via com tráfego de vários tipos de veículos,

- é recomendado conduzir o veículo com velocidade moderada e estar preparado para frear subitamente.
5. Respeite a sinalização de trânsito. Quando o veículo se aproxima de um cruzamento, reduza a velocidade gradualmente e observe a sinalização.
 6. Redobre a atenção para reagir rapidamente. A boa visibilidade e a capacidade de reação são os pontos chave para condução segura.

Condução em rodovias

Recomendações importantes para condução em rodovias:

1. Acompanhe o fluxo de veículos e mantenha-se em uma faixa da pista.
2. Durante a condução, mantenha a mesma velocidade dos outros veículos. Velocidade muito alta ou muito baixa pode impedir o tráfego. A faixa da esquerda de uma rodovia deve ser utilizada para ultrapassagens.
3. Ao entrar em uma rodovia, é necessário observar o fluxo antes de entrar com o veículo. Enquanto isso, ligue a luz indicadora de direção e verifique o retrovisor. Se necessário, vire a cabeça para olhar os pontos não mostrados no retrovisor e garantir que a entrada na rodovia seja segura.
4. Após conduzir em uma rodovia, ajuste a velocidade de acordo com

o limite da via, ou de acordo com a velocidade do fluxo (quando a velocidade do fluxo de veículo é relativamente baixa).

5. Ao conduzir em uma rodovia, certifique-se de manter uma distância apropriada dos outros veículos. Diminua a velocidade durante a noite.
6. Para sair da rodovia, mude para a faixa correta com antecedência. Se perder uma determinada saída, não é permitido parar e dar ré no veículo sob qualquer condição. É melhor continuar conduzindo até a próxima saída.
7. Diminua a velocidade ao pegar uma saída. Verifique o velocímetro, pois a sensação de velocidade pode ser menor que a velocidade real do veículo.

Condução em longas distâncias

Certifique-se de preparar o veículo para ser conduzido por longas distâncias e descansar o suficiente. Se estiver cansado, é melhor não conduzir por longas distâncias.

Verifique os seguintes componentes antes de conduzir o veículo:

1. Verifique se o nível do reservatório do fluido do lavador está correto e se todas as portas estão limpas.
2. Verifique o nível do combustível, óleo do motor e outros fluidos.
3. Verifique se o sistema de iluminação do veículo funciona normalmente.
4. Verifique se a superfície dos faróis estão limpas.
5. Verifique se os pneus não estão gastos e se estão com a pressão correta.

Condução na chuva e em pista molhada

É perigoso conduzir em dias de chuva ou em pista molhada, especialmente se você não se sente preparado. As precauções para conduzir em dias de chuva são:

1. Uma chuva forte reduz a visibilidade e aumenta a distância de frenagem. Assim, reduza a velocidade do veículo.
2. Verifique com frequência a condição do para-brisa, limpador e lavador. Certifique-se que o reservatório do fluido do lavador está abastecido corretamente. Se há riscos no para-brisa ou a água não se desvia da área por onde o limpador passa, é necessário substituir a palheta do limpador.
3. Se os pneus estiverem gastos, uma freada de emergência na

pista molhada pode fazer o veículo derrapar e causar um acidente. Assim, certifique-se que os pneus estão em boas condições.

4. Ligue o farol e o pisca alerta.
5. Conduzir em alta velocidade em pista molhada afeta o desempenho do freio. Assim, reduza a velocidade do veículo ao conduzir em pista molhada.
6. Se perceber que o freio está molhado, pressione levemente o pedal do freio durante a condução para restaurar o freio a condição normal.
7. Durante a condução, não faça curvas em alta velocidade ou freie subitamente para evitar a perda de controle do veículo ou causar um acidente.
8. A menos que o nível da água esteja abaixo da borda inferior do cubo da roda, não conduza o veículo em



áreas alagadas. Ao conduzir em áreas alagadas, reduza a velocidade e conduza o veículo devagar. Como o desempenho do freio é afetado, é necessário manter distância suficiente para frenagem. Pise no pedal do freio levemente algumas vezes para secar os componentes do freio.

Condução em regiões montanhosas

As sugestões a seguir tornam mais segura a condução em regiões montanhosas.

Mantenha o veículo em boas condições

Verifique o nível de todos os fluidos e verifique os freios, pneus, sistema de arrefecimento e transmissão.

Estes sistemas são muito exigidos durante a condução em regiões montanhosas.

Domine as técnicas de condução em declives.

Use o freio motor para reduzir a velocidade. Quando estiver em um declive muito longo, reduza a marcha e a velocidade através do freio motor.

Precauções na condução em aclives

Ao conduzir em aclives, verifique se não há barreiras adiante na estrada (como um veículo parado).

Preste atenção à sinalização.

Há uma sinalização especial para regiões montanhosas para indicar aclives longos, zonas de ultrapassagem, deslizamento de pedras e curvas perigosas. Respeite a sinalização e tome as medidas de condução necessárias.

Nota

- Quando o acento é maior que 15% (inclinação de rampa), é recomendado usar marchas reduzidas (1ª e 2ª) para subir.
- Se o freio for usado constantemente em declives, ele pode não funcionar corretamente devido ao superaquecimento. Isso causa a perda de controle do veículo no declive, o que pode causar um acidente.
- É perigoso conduzir o veículo com a transmissão em ponto morto em um declive, pois a desaceleração do veículo só poderá ser feita pelo freio. O freio pode não funcionar normalmente devido ao superaquecimento. Isso causa a perda de controle do veículo no declive, o que pode causar um acidente. Assim, o motor deve estar ligado e a transmissão engatada ao conduzir o veículo em um declive.

Condução no gelo ou neve

Ao conduzir o veículo sobre o gelo, é recomendado usar pneus para neve ou corrente antiderrapante. Obviamente, os pneus para neve são mais indicados.

1. Se usar os pneus para neve, escolha pneus radiais com a mesma especificação do pneu original. As quatro rodas devem estar com pneus para neve para garantir a estabilidade do veículo em qualquer condição do tempo. Adicionalmente, a força de reboque em pista seca não é maior com pneus de neve. Portanto, conduza o veículo com cuidado e use os pneus originais assim que possível quando voltar a conduzir em estradas normais.
2. Quando instalar a corrente antiderrapante, escolha corrente antiderrapante para borracha de acordo com o modelo do pneu. Evite o uso de correntes de metal comuns. Instale as correntes antiderrapantes nas rodas de tração

do veículo.

3. Após as correntes antiderrapantes terem sido instaladas, a velocidade do veículo não deve ultrapassar 40 km/h por razões de segurança. Adicionalmente, evite alta velocidade, paradas bruscas, freadas de emergência e curvas acentuadas. Pisar no pedal do freio rapidamente nesse tipo de estrada pode causar o deslizamento dos pneus. Mantenha uma distância segura dos veículos à frente para evitar freadas de emergência.



Condução cautelosa

A melhor sugestão para um motorista é dirigir com atenção e cuidado. A condução cautelosa do veículo exige que o motorista:

- Coloque o cinto de segurança.
- Esteja preparado para lidar com situações inesperadas. Esteja pronto para lidar com situações que envolvam acidentes quando dirigir em áreas urbanas, em estradas vicinais e em vias expressas. Assuma que outros motoristas e passageiros podem agir com negligência e cometer erros. Antecipe-se ao que outros motoristas farão e prepare-se de acordo.
- Mantenha uma distância segura do veículo à frente. Essas são as melhores medidas para se conduzir um veículo com cuidado em áreas urbanas ou rurais. Isso porque não é possível prever se o motorista do veículo à frente irá frear ou fazer uma manobra repentinamente.
- Concentre-se na condução do veículo.

Qualquer coisa que distrai a atenção do motorista, como usar o telefone celular, ler, ou pegar objetos enquanto dirige, prejudicará a condução normal do veículo, podendo resultar em colisão e ferimentos.

Aquaplanagem

A aquaplanagem é muito perigosa. Uma quantidade excessiva de água sob os pneus significa que o pneu está na verdade flutuando sobre a camada de água. Tal situação pode ocorrer se a velocidade do veículo for alta e a via de rodagem estiver molhada. Em caso de aquaplanagem, os pneus raramente tocam completamente a superfície da via.

A aquaplanagem, entretanto, não é comum. Se a banda de rodagem dos pneus estiver no limite de desgaste permitido, um ou mais pneus terão pressão insuficiente e a aquaplanagem poderá ocorrer. Se houver uma quantidade excessiva de água sobre a pista, a aquaplanagem

também poderá ocorrer.

Se puder ver a imagem invertida de árvores, postes ou outros veículos sobre a película de água, e respingos de água quando a chuva cai, a aquaplanagem pode ocorrer. A perda do veículo em uma situação de aquaplanagem ocorre quando a velocidade do veículo é muito alta. Não existem regras rígidas e válidas para situações de aquaplanagem. A melhor recomendação é reduzir a velocidade do veículo quando dirigir sob chuva.

Condução em áreas alagadas ou inundadas

Nota

- Quando o veículo passa por uma poça de água profunda ou uma área alagada, a água pode penetrar no motor pela entrada de admissão, podendo danificar seriamente o motor. Nunca dirija em uma área alagada se a altura da água estiver levemente abaixo do chassi do veículo. Se não puder evitar a poça de água ou a área alagada, dirija o veículo em baixa velocidade.

Hipnose de estrada

A hipnose de estrada está relacionada com a sonolência durante a condução do veículo. Esse estado que acomete os motoristas é chamado de hipnose de estrada.

Em uma estrada que se estende suavemente à sua frente na qual você vê sempre a mesma paisagem, ouve os mesmos ruídos monótonos gerados pelos pneus, pelo motor e pelo vento, você pode ficar sonolento. Nunca deixe que isso aconteça com você!

Você pode tentar evitar esse estado de sonolência seguindo algumas sugestões simples:

- Certifique-se de que o veículo esteja bem ventilado, com um ambiente interno fresco e confortável.
- Não fixe os olhos no mesmo lugar. Olhe para a estrada à frente e as laterais. De tempos em tempos, olhe para os espelhos retrovisor e para o painel de instrumentos do veículo. Se você se sentir

sonolento, pare o veículo em um ponto de descanso, em um posto de serviço ou em uma área de estacionamento e descanse ou faça alguma atividade física, como caminhar. Por uma questão de segurança, considere a sonolência ao volante como uma situação de emergência.



Condução no inverno

Nota

- Após instalar a corrente antiderrapante e conduzir o veículo cerca de 0,5 a 1 km, verifique se a corrente ainda está posicionada corretamente para garantir a segurança. Se a corrente antiderrapante está solta, reaperte-a ou instale novamente. Caso contrário, se o veículo for danificado pelo uso incorreto da corrente antiderrapante, esse tipo de dano não será coberto pela garantia.
- A instalação da corrente antiderrapante no pneu aumenta grandemente a força de tração e evita derrapagens.
- A dimensão ou instalação incorretas da corrente antiderrapante pode danificar as tubulações do freio, a suspensão, a carroceria e as rodas do veículo.

- Se ouvir a corrente antiderrapante bater na carroceria, pare o veículo imediatamente e reaperte-a.

A condução errada durante o inverno pode aumentar o desgaste do veículo e causar outras falhas. Para reduzir problemas no veículo durante o inverno, siga as sugestões a seguir:

Se necessário, troque o óleo do motor para uso no inverno.

Em baixas temperaturas, é recomendado usar óleo de motor com baixa viscosidade. Se não souber o óleo apropriado, entre em contato com uma concessionária autorizada JAC Motors.

Use anticongelante de alta qualidade.

O sistema de arrefecimento do veículo deve ser abastecido com anticongelante de alta qualidade. Este tipo de anticongelante pode evitar a corrosão do motor,

lubrificar a bomba de água e evitar o congelamento. Antes do inverno, verifique a qualidade do anticongelante e qual é a temperatura de congelamento adequada para o próximo inverno.

O departamento de peças da JAC Motors ou outros distribuidores de peças podem fornecer pulverizadores de para-brisa e fluido do lavador anticongelante. Não use o anticongelante do líquido de arrefecimento ou outros tipos de anticongelante. Caso contrário, poderá danificar a pintura do veículo.

Verifique a bateria e a fiação

Durante o inverno, o sistema da bateria tem uma carga adicional. A verificação da carga da bateria deve ser realizada em uma concessionária autorizada JAC Motors.

Verificação da palheta do limpador do para-brisa

Antes de acionar o limpador, verifique se as palhetas ou o para-brisa não estão congelados. Se estiverem congelados, espere

o gelo derreter completamente para que as palhetas possam se mover livremente.

Verificação da ventilação

Limpe a ventilação do ar condicionado após longo período de neve, de modo que as funções de aquecimento e ventilação não sejam prejudicadas.

Prevenção do travamento das portas devido ao congelamento

Para evitar o travamento das portas devido ao congelamento, aplique fluido de descongelamento ou glicerina no orifício da chave. Se o orifício da chave estiver coberto com gelo, aplique o agente de descongelamento para eliminar as placas de gelo.

Prevenção do congelamento do freio de estacionamento

Em algumas condições, o freio de estacionamento pode congelar quando estiver acionado. Neve ou gelo acumulados ao redor do freio traseiro podem congelar o

dispositivo do freio de estacionamento. Se estiver congelado, coloque a alavanca da transmissão na 1ª marcha ou na marcha à ré (veículos com transmissão manual). Para veículos com transmissão automática, prenda o pneu para evitar que gire, coloque a alavanca da transmissão na 1ª ou 2ª velocidade ou na marcha reversa, e então solte o freio de estacionamento.

Dispositivos de emergência

De acordo com as mudanças climáticas da sua região, mantenha no veículo dispositivos de emergência. Corrente antiderrapante para as rodas, cinta ou corrente de reboque, lanterna, estepe, areia, pá, cabos auxiliares, raspador de gelo, luvas, tapetes, etc. devem ser mantidos no veículo.

Uso das pastilhas de freio

O limite de espessura da pastilha do freio é de 2 mm. Verifique se as pastilhas do freio estão além do limite de desgaste. Em caso afirmativo, substitua as pastilhas.

Não deixe gelo ou neve acumularem embaixo do veículo.

Em certas condições, neve e gelo podem se acumular embaixo dos para-lamas e dificultam o esterçamento das rodas. Verifique periodicamente embaixo do veículo para certificar-se que as rodas não estão travadas.

Nota

Durante a condução, não desligue o interruptor de ignição.

- Isso pode ser causado por uma falha no sistema de ignição. Neste caso, o combustível não queimado pode entrar no escapamento e danificar o catalisador.





Capítulo 4 - O que fazer em uma emergência

Cuidados ao parar o veículo no acostamento	4-1
Situação de emergência durante a condução	4-1
Falha na partida do motor	4-2
Partida de emergência	4-2
Superaquecimento do motor	4-5
Kit de emergência	4-6
Substituição do pneu	4-7
Fusíveis	4-11
Reboque do veículo (com elevação do veículo)	4-12
Reboque do veículo (sem elevação do veículo)	4-12
Remoção do veículo de um atoleiro	4-14



Cuidados ao parar o veículo no acostamento

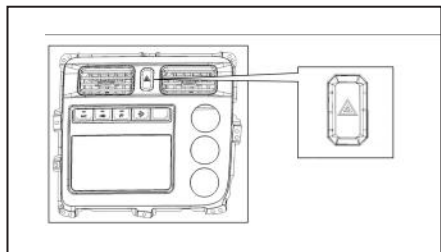

Pisca-alerta

A função do pisca-alerta é alertar os motoristas ao redor que estão se aproximando do veículo ou tentando ultrapassá-lo.

Quando é necessário fazer um conserto de emergência ou o veículo pára temporariamente no acostamento, o pisca alerta deve ser usado.

Independentemente da posição do interruptor de ignição, quando o botão do pisca-alerta é pressionado, as luzes do pisca-alerta começam a piscar. O inter-

ruptor do pisca-alerta está localizado no painel de instrumentos do console central. Ao pressionar este interruptor, todas as luzes indicadoras de direção vão piscar simultaneamente.

Nota

- Independentemente da condição do veículo, o pisca-alerta pode funcionar normalmente.
- Quando o pisca-alerta está piscando, a luz indicadora de direção não funciona.
- Quando o veículo é rebocado, verifique a necessidade de usar o pisca-alerta.

Situação de emergência durante a condução

O motor morre em um cruzamento ou intersecção

Se o motor morrer em um cruzamento ou intersecção, coloque a alavanca da trans-

missão em ponto morto e então empurre o veículo até um local seguro.

Coloque a alavanca da transmissão na 2ª ou 3ª marcha, e então acione o motor de partida sem pressionar o pedal da embreagem, de modo que o veículo possa se mover para frente.

O motor morre durante a condução do veículo

1. Ligue o pisca-alerta.
2. Reduza gradualmente a velocidade e mantenha o veículo em linha reta. Conduza o veículo com cuidado para o acostamento ou para uma área segura.
3. Dê partido no motor novamente. Se não for possível dar partida no motor, entre em contato com uma concessionária autorizada JAC Motors.



Falha na partida do motor

O motor não gira ou gira com baixas rotações

1. Verifique a condição da bateria e certifique-se que está limpa e conectada firmemente.
2. Acenda a lanterna. Se a luz enfraquece ou apaga durante a partida do motor, isso indica que a carga da bateria é insuficiente.
3. Verifique a instalação do motor de partida e certifique-se que está conectado firmemente.
4. Não dê partida no veículo empurrando-o ou puxando-o. A partida pode ser dada consultando as instruções de partida.

O motor funciona normalmente, mas não consegue dar partida

1. Verifique a quantidade de combustível no tanque.
2. Verifique o tubo de combustível dentro do compartimento do motor.
3. Se não for possível dar partida no motor, entre em contato com uma concessionária autorizada JAC Motors.

Partida de emergência

Se não for possível dar partida no motor porque a bateria do veículo está descarregada, use a bateria de outro veículo através dos cabos auxiliares. Além disso, dê atenção as seguintes observações:

1. Antes de trabalhar no motor ou no compartimento do motor, dê atenção as instruções de segurança de verificação do compartimento do motor.
2. A tensão média entre as duas baterias deve ser 12V. A capacidade de alimentação da bateria auxiliar (Ah) não deve ser inferior à capacidade da bateria descarregada.
3. Utilize apenas cabos auxiliares com diâmetro suficiente. Dê atenção as instruções fornecidas pelo fabricante dos cabos.

4. Utilize apenas cabos auxiliares com isolamento nas garras. Os veículos não devem estar em contato, caso contrário o circuito da corrente será fechado ao conectar o terminal positivo.
5. A bateria descarregada deve ser conectada corretamente no circuito de alimentação do veículo.
6. O motor do veículo com a bateria carregada deve estar ligado.
7. Verifique se a garra está conectada em uma parte metálica. Especialmente a garra fixada no motor ou na carroceria.

Nota

Desligue o sistema de áudio antes de dar partida no motor usando cabos auxiliares. Caso contrário, o sistema de áudio será danificado.

Substitua a bateria se ela estiver congelada, pois o congelamento causa trincas na carcaça da bateria. O ácido da bateria pode vazar e danificar o veículo. O terminal negativo (-) está conectado a carroceria (consulte o diagrama elétrico).

Cor de identificação dos cabos

Cabo positivo: normalmente vermelho.

Cabo negativo: normalmente preto, marrom ou azul.

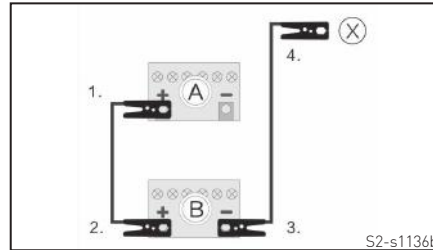

Conecte os cabos auxiliares na ordem indicada abaixo:

1. Conecte o terminal do cabo positivo (+) no terminal positivo (+) da bateria descarregada (A).
2. Conecte o outro terminal do cabo positivo (+) no terminal positivo (+) da bateria carregada (B).
3. Conecte o terminal do cabo negativo (-) no terminal negativo (-) da bateria carregada (B).
4. Conecte o outro terminal do cabo negativo (X) firmemente em uma parte de metal ligada ao bloco do motor ou diretamente ao bloco do motor. Mantenha distância da bateria descarregada (A).

Nota

- Nunca recarregue uma bateria congelada. Há risco de explosão! Mesmo o ácido de uma bateria descongelada pode vazar e causar corrosão.
- Substitua a bateria se ela estiver congelada.
- O terminal negativo não deve ser fixado em componentes do sistema de combustível ou do freio.
- As partes não isoladas da garra nunca devem entrar em contato. O cabo auxiliar conectado ao terminal positivo da bateria nunca deve entrar em contato com peças condutoras. Há o risco de curto circuito.
- Ao conectar cabos auxiliares, nunca deixe-os encostar em peças móveis do motor.
- Nunca incline a bateria. O líquido pode vazar e causar corrosão.

- Não use chamas ou fume perto da bateria. Há risco de explosão!
- Não conecte o cabo negativo (X) no terminal negativo da bateria descarregada. As faíscas geradas podem explodir o gás que sai da bateria.

Tente dar a partida no motor através do interruptor de ignição. Se o motor não der a partida dentro de 10 segundos, aguarde 30 segundos para tentar novamente.

Ligue o ventilador e o desembaçador do vidro traseiro do veículo (se equipados) com a bateria auxiliar, de modo a reduzir o pico de tensão elétrica durante a desconexão dos cabos.

Os faróis devem ser desligados, porque o pico de tensão pode danificar as lâmpadas durante a desconexão dos cabos.

Se o motor der partida, remova os dois cabos na ordem inversa da conexão dos cabos.

Advertência

- Adicionalmente, é perigoso se o cabo de partida auxiliar não for adequado. Assim, para evitar ferimentos ou danificar o veículo e a bateria, siga o procedimento de partida com cabo auxiliar. Caso tenha dúvidas, entre em contato com um profissional ou reboque o veículo até uma concessionária autorizada JAC Motors para dar partida no veículo.

Superaquecimento do motor

Se o indicador de temperatura indicar superaquecimento do motor, e for percebido perda de potência ou som de batidas, isso indica realmente que o motor está superaquecido.

Neste caso, é necessário:

1. Para garantir a segurança, conduza o veículo até o acostamento ou um local seguro e estacione-o.
2. Coloque a alavanca da transmissão em ponto morto, e então puxe o freio de estacionamento. Se o ar condicionado estiver funcionando desligue-o.
3. Se o líquido de arrefecimento do motor espirrar ou evaporar pelo capô, desligue o motor. Abra o capô do motor quando não houver mais líquido de arrefecimento espirrando ou não houver mais vapor. Se não houver mais líquido espirrando ou não houver mais

vapor, dê partida no motor para confirmar se o ventilador do líquido de arrefecimento está funcionando. Se o ventilador não funcionar, desligue o motor.

4. Verifique se a correia da bomba de água não foi perdida. Caso esteja corretamente posicionada, verifique o seu tensionamento. Se a correia parecer boa, verifique se há vazamentos de líquido de arrefecimento no radiador e nas mangueiras (se o ar condicionado foi usado, é normal haver um pouco de água).
5. Se a correia da bomba de água se rompeu ou o líquido de arrefecimento vazou, desligue o motor imediatamente e leve o veículo a uma concessionária autorizada JAC Motors mais próxima para resolver o problema.
6. Se não encontrar a causa do superaquecimento, espere o motor

esfriar até a temperatura normal. Se o líquido de arrefecimento for insuficiente, abasteça o reservatório do líquido de arrefecimento até a posição entre o limite máximo e mínimo.

7. Quando o motor gira, observe se há sinal de superaquecimento novamente. Se houver, leve o veículo a uma concessionária autorizada JAC Motors mais próxima para resolver o problema.

Nota

- O baixo nível do líquido de arrefecimento pode indicar vazamento no sistema de arrefecimento. Entre em contato com uma concessionária autorizada JAC Motors para verificação o mais rápido possível.

Kit de emergência Estepe

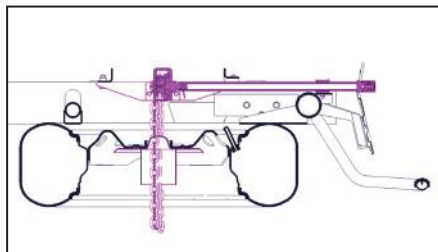

O estepe deve ser fixado embaixo do chassi.

Dica

Verifique com frequência a pressão do estepe para uso em caso de emergência. Mantenha o estepe com a pressão adequada.

Macaco hidráulico

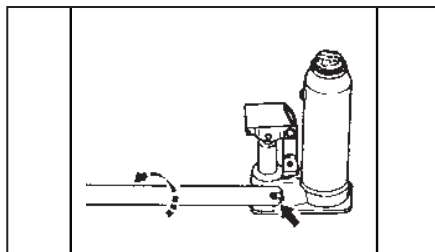

Nota

- O veículo possui um triângulo de emergência entre as ferramentas. Quando é necessário substituir ou reparar o estepe na estrada, coloque o triângulo de emergência à 30 m de distância do veículo.

Especificação do macaco hidráulico

Carga máxima	1000 (kg)
--------------	-----------

Nota

- Este macaco hidráulico foi desenvolvido pela JAC Motors exclusivamente para uso neste veículo.
- Não use este macaco hidráulico para elevar outros veículos.
- Nunca exceda a carga máxima do macaco hidráulico.
- Usar esse macaco hidráulico em outros veículo pode danificar o veículo ou o macaco hidráulico ou causar um acidente.

Artigos de emergência

Mantenha sempre os artigos de emergência no veículo, a fim de solucionar problemas em situações de emergência.

Triângulo de emergência

Em algumas situações de emergência, como quando o veículo para no acostamento devido a falha, coloque o triângulo de emergência no acostamento para alertar os veículos ao redor. Este veículo está equipado com o triângulo de emergência.

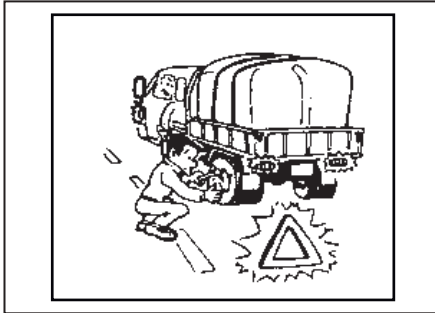

Substituição do pneu

1. Se o pneu estiver murcho, pare o veículo em um lugar plano e seguro para substituí-lo. Desligue o motor, puxe o freio de estacionamento totalmente e coloque a transmissão na marcha à ré. Ligue o pisca-alerta e coloque um calço embaixo da roda que está na diagonal em relação à roda a ser substituída.

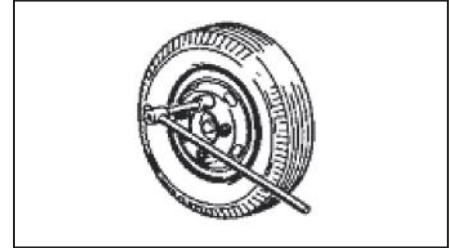

2. Pegue o macaco hidráulico, as ferramentas de substituição da roda e o estepe.
3. Retire a calota e use a chave de roda para afrouxar as porcas da roda.

Nota

- Nunca remova as porcas com a roda no chão. É necessário elevar a roda antes de remover as porcas.

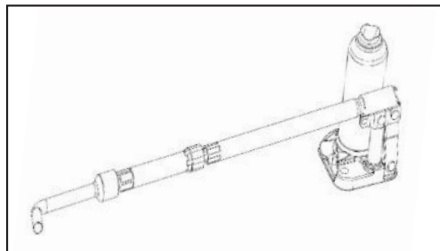

4. Insira a ferramenta combinada no macaco hidráulico. .
5. Instale a ferramenta combinada no orifício de elevação e mova-a para cima e para baixo para elevar ligeiramente a extremidade do macaco hidráulico.

Localização do suporte do eixo dianteiro

Apoie o macaco embaixo do ponto de feixe do suporte.

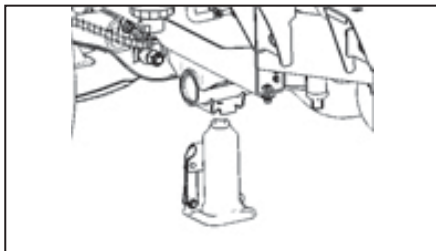

Localização do suporte do eixo traseiro

Apoie o macaco embaixo das placas de aço.

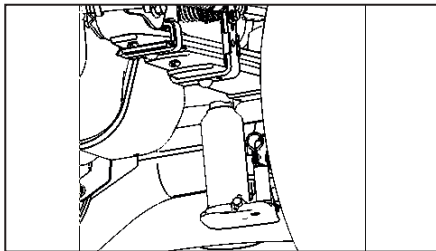

Nota

- Nunca eleve o veículo se a posição do macaco hidráulico estiver instável. É necessário fixar o macaco entre o chão e o veículo.
 - A carga máxima do macaco hidráulico é 1000 kg. Não exceda a carga máxima do macaco hidráulico.
6. Mova a ferramenta combinada para cima e para baixo para elevar o macaco hidráulico até que o pneu fique 3 cm acima do chão.

Nota

- Ao elevar o veículo com o macaco hidráulico, certifique-se que ele esteja firme de modo que não haja risco de queda.
 - Nunca eleve o veículo muito alto. A altura de elevação deve ser a mínima necessária para substituir a roda.
 - Quando usar o macaco hidráulico para elevar o veículo, nunca entre embaixo do veículo, dê partida no motor ou deixe o motor funcionando. O veículo pode escapar do macaco hidráulico e causar ferimentos graves.
7. Remova as porcas da roda completamente girando-as em sentido anti-horário.
 8. Remova a roda com o pneu.
 9. Instale o estepe no cubo da roda.

Nota

- Nunca aplique óleo de motor ou graxa nas porcas da roda. Certifique-se de usar as porcas da roda corretas. Aperte as porcas com a chave de roda anti-deslizante contida na caixa de ferramentas. Vá até uma concessionária autorizada JAC Motors para apertar as porcas da roda de acordo com as especificações. O aperto incorreto causa a frouxidão gradual das porcas.
10. Instale as porcas girando-as em sentido horário, empurrando-as levemente para o local correto.
 11. Instale a ferramenta combinada no orifício de liberação e gire-a no sentido anti-horário para baixar o veículo.

12. Aperte as porcas firmemente em “X” a fim de manter o alinhamento da roda.

Nota

- Certifique-se de usar as porcas corretas e de apertá-las firmemente.
- A roda poderá se soltar do veículo se as porcas não forem apertadas corretamente ou forem usadas porcas incorretas.



13. Guarde o macaco hidráulico, as ferramentas e o pneu murcho.

Nota

- Quando usar o macaco hidráulico, o veículo pode se mover. Isso pode danificar o veículo ou causar um acidente.
- Coloque o macaco hidráulico na posição de elevação correta.
- Vá até uma concessionária autorizada JAC Motors para reparar o pneu murcho e substituí-lo no lugar do estepe.

Nota

- Ao instalar o macaco hidráulico para elevar o veículo, o macaco hidráulico deve estar completamente na vertical.
- Nunca entre embaixo do veículo elevado pelo macaco hidráulico.
- Nunca dê partida no veículo elevado pelo macaco hidráulico. Ao elevar o veículo, todos os ocupantes devem estar fora e o veículo deve estar distante de outros veículos.
- Use o macaco hidráulico apenas para substituir a roda.
- Nunca use o macaco hidráulico para elevar o veículo em uma superfície inclinada ou escorregadia.
- O ponto de elevação deve estar próximo a roda que será substituída. Mantenha a roda a ser substituída próximo ao local.
- Antes de levantar o veículo certifique-se que o freio de estacionamento

está acionado e a transmissão está na 1ª marcha ou na marcha à ré (transmissão manual).

- Nunca eleve o veículo para substituir a roda quando há tráfego intenso.
- Se não há condições para elevar o veículo ou você não tem certeza se pode concluir a operação, solicite o serviço de reparo.

Fusíveis

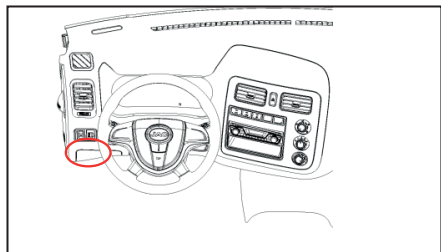

Para evitar danificar os circuitos devido à curto circuito ou sobrecarga, cada circuito possui um fusível. Se o fusível estiver queimado e o fusível que o substituir queimar novamente após um curto período de uso,

isso indica que há uma falha no circuito. Entre em contato com uma concessionária autorizada JAC Motors para verificar a causa, reparar o sistema e substituir o fusível.

Nota

- Quando substituir o fusível, use um fusível com a mesma taxa de corrente. Não use fusíveis com a taxa de corrente maior que o especificado ou outros condutores (como arames), pois isso não protege os equipamentos e os circuitos elétricos e pode causar um incêndio!
- Não troque a posição dos fusíveis ou dos relés aleatoriamente.
- Não use fusíveis ou relés não autorizados pela JAC Motors.
- Não modifique o circuito do sistema ou adicione outros equipamentos elétricos.

Substituição dos fusíveis

1. Abra a caixa de fusíveis.
2. Verifique os fusíveis queimados.
3. Use o extrator de fusíveis para remover o fusível queimado. O extrator de fusíveis está instalado dentro da caixa de fusíveis.

Nota

- Nunca remova o fusível com uma ferramenta sem isolamento elétrico. Use o extrator de fusíveis.
 - Usar um fusível com a especificação incorreta ou adaptar outro tipo de condutor pode danificar o sistema elétrico e causar um incêndio ou um acidente.
4. Determine a causa da queima do fusível e elimine a falha.



5. Instale o novo fusível com a mesma taxa de corrente especificada.

Nota

- Use apenas fusíveis do mesmo tipo e com a taxa de corrente de acordo com as especificações. Caso contrário, pode haver o risco de ferimentos, danos ao veículo ou outras propriedades.

Dica

Há 4 tipos de fusíveis reservas (10A, 15A, 20A e 25A) na caixa de fusíveis e relés no interior do veículo para substituição dos fusíveis.

Reboque do veículo (com elevação do veículo)

Se for necessário rebocar e elevar o veículo, entre em contato com uma concessionária autorizada JAC Motors ou uma empresa de reboque. Isso garante a segurança durante o reboque do veículo. Além disso, os profissionais já estão familiarizados com as normas locais.

Nota

- Quando o veículo é puxado com as rodas traseiras no chão, certifique-se que o freio de estacionamento não está acionado.
- Verifique o nível do óleo da transmissão (se equipado) antes de rebocar o veículo. Se estiver com o nível baixo, complete o óleo da transmissão. Se o óleo não puder ser completado, reboque o veículo no caminhão plataforma.

Transmissão manual

Se a plataforma de reboque não for usada, coloque o interruptor de ignição na posição ACC e a transmissão em ponto morto.

Nota

- Quando o veículo é puxado pela traseira e a plataforma de reboque não é usada, não puxe o veículo sem inserir a chave de ignição ou com o interruptor de ignição na posição LOCK.

Reboque do veículo (sem elevação do veículo)

Se não há caminhão de reboque disponível em uma situação de emergência, um cabo de aço ou corrente pode ser fixada no gancho de reboque na dianteira ou traseira do veículo para rebocá-lo. Antes de rebocar o veículo, verifique as normas de trânsito da sua região. Devido a diferença entre a normas de região para região, os requisitos para cada tipo de veículo também são diferentes.

Nota

- Esta maneira de reboque deve ser realizada com um motorista dentro do veículo rebocado para guiar e frear.
- Só deve ser realizada para percorrer curtas distâncias e com velocidade inferior à 20 km/h.
- Adicionalmente, as rodas, eixos, transmissão, direção e freios devem estar em boas condições.

Gancho de reboque traseiro

Nota

1. O veículo pode ser rebocado apenas quando o peso do veículo rebocado for menor que o veículo de reboque.
2. Não reboque o veículo durante os primeiros 3000 km, caso contrário poderá danificar o motor e a transmissão.
3. Os motoristas dos dois veículos devem se comunicar com frequência.
4. Antes de rebocar o veículo, certifique-se que o gancho não está quebrado ou danificado.
5. Prenda o cabo de aço ou corrente (para reboque) no gancho.
6. Para evitar danificar o gancho, não puxe o veículo de lado ou na vertical. Certifique-se de puxá-lo para frente.
7. O comprimento do cabo de aço ou da corrente deve ser inferior a 5 m. Coloque um pano branco

- ou vermelho (com cerca de 30 cm de largura) na metade do cabo ou corrente de reboque para facilitar a identificação.
8. Conduza o veículo com cuidado para evitar soltar o cabo de aço ou corrente durante o reboque.

Remoção do veículo de um atoleiro

Se o veículo ficar atolado na neve, lama ou outra superfície instável, siga estes procedimentos para desatolá-lo:

1. Gire o volante para a esquerda até o fim do curso e depois para a direita até o fim do curso. Dessa maneira, haverá uma área livre ao redor das rodas dianteiras.
2. Engate a marcha à ré e a 1ª marcha repetidamente.
3. Reduza a rotação das rodas tanto quanto possível.
4. Solte o pedal do acelerador quando mudar as marchas.
5. Pressione levemente o pedal do acelerador depois de engatar a marcha.

Se não for possível remover o veículo do atoleiro depois de várias tentativas, o veículo deverá ser rebocado. Consulte "Reboque do veículo (sem elevação do veículo)" neste capítulo.

Dica

Se o veículo ficar atolado na neve, lama ou solo arenoso, você deverá desatolá-lo. Primeiro, certifique-se que não haja pessoas ou obstáculos ao redor do veículo, uma vez que o veículo poderá avançar ou retroceder repentinamente.

Nota

Para evitar danos à transmissão e outros componentes, observe os seguintes procedimentos para desatolar o veículo:

- Não pressione o pedal do acelerador antes de engatar a 1ª marcha ou a ré.
- Não opere o motor em alta rotação e evite a derrapagem das rodas.
- Se as rodas derraparem continuamente, os pneus poderão estourar e causar ferimentos. Além disso, a transmissão ou outros componentes do veículo poderão superaquecer.
- Pode haver um princípio de incêndio no compartimento do motor ou outros danos. Tente evitar a derrapagem das rodas no caso de atolamento do veículo, monitorando o velocímetro e evitando que a rotação das rodas ultrapasse 55 km/h.



Capítulo 5 - Manutenção e reparos

Peças, itens opcionais e acessórios	5-1
Necessidade de manutenção do veículo	5-1
Itens de verificação diária	5-3
Verificação da palheta do limpador	5-19
Verificação dos pneus	5-20
Prevenção de ferrugem	5-24
Manutenção do exterior do veículo	5-26
Limpeza do veículo	5-27
Manutenção do interior do veículo	5-30
Sistema de controle do escapamento	5-32



Peças, itens opcionais e acessórios

Procure sempre uma concessionária autorizada JAC Motors para assegurar que seu veículo seja equipado com peças genuínas.

Nota

- Nunca instale equipamentos elétricos no veículo que não sejam recomendados pelo fabricante, como dispositivos de alarme, alimentação, telefone, dispositivo de ignição, supressor de combustível e etc., que possam causar danos ao veículo.
- Especificamente, não instale sistemas eletrônicos sem acompanhamento especializado de uma concessionária autorizada JAC Motors, pois poderão resultar em falhas gerais e até mesmo curto-circuito e incêndio. Danos decorrentes da instalação de tais equipamentos não são cobertos pela garantia.

Necessidade de manutenção do veículo

A manutenção do veículo é dividida em três estágios: verificação de rotina, verificação periódica e manutenção do proprietário.

Verificação de rotina

Antes ou depois de conduzir o veículo, as peças e funções básicas devem ser verificadas. Consulte os “Itens de Verificação de Rotina” neste capítulo.

Manutenção periódica

Para inspeção, ajuste e substituição de peças, consulte os procedimentos de manutenção especificados em “Itens de Manutenção Periódica”. A manutenção do veículo deve ser realizada por técnicos qualificados e treinados pela JAC Motors, pois possuem o equipamento de reparo adequado.

É obrigatório usar peças originais JAC Motors na manutenção ou substituição de

peças. Use sempre óleo do motor, líquido de arrefecimento, óleo de transmissão e fluido de freio originais na manutenção.

Descrição da manutenção

Toda vez que realizar a manutenção em uma concessionária autorizada JAC Motors, mantenha os registros de manutenção. Estes registros podem provar que o veículo está com a manutenção em dia. Caso os prestadores de serviço ou as pessoas responsáveis pela manutenção não realizarem a manutenção correta, você pode protestar e estes registros servem de evidência. Mantenha documentos de manutenção do sistema de escape do veículo, o que prova que a situação atual do seu sistema de escape atende as normas ambientais.



Advertência

- A qualidade das peças reparadas é um fator de segurança, economia e ambiental importante para proteção do veículo. Quando o veículo precisa de reparo, manutenção ou substituição de peças, use sempre peças originais.
- Se o fluido de freio estiver baixo, verifique se há vazamento antes de abastecer.
- Verifique se a pinça do freio tem folga e se as pastilhas do freio chegaram no limite de desgaste (restando apenas 2 mm) e se há vazamento de fluido de freio ao redor da pinça do freio.
- Problemas de potência e segurança causados por modificações da mola da suspensão e do amortecedor do veículo, não são de responsabilidade da JAC Motors.

- Problemas na resistência e segurança da suspensão causados pela condução inadequada como derrapagens frequentes, não são de responsabilidade da JAC Motors.



Itens de verificação diária

A verificação de rotina é descrita a seguir. Esta é a verificação básica para condução segura do veículo e é de responsabilidade do condutor.

Itens de verificação		Conteúdo da verificação
Compartimento do motor	Motor	<ul style="list-style-type: none">• Verifique o nível do óleo e do líquido de arrefecimento.• Verifique se há vazamento de óleo ou líquido de arrefecimento.• Verifique a tensão da correia de sincronismo e se está danificada ou gasta.
	Transmissão	<ul style="list-style-type: none">• Verifique se há vazamento de óleo.• Verifique o nível do fluido da embreagem.
	Outros	<ul style="list-style-type: none">• Verifique o nível do fluido de freio e do fluido do lavador e se há vazamento.
Exterior do veículo	Motor	<ul style="list-style-type: none">• Verifique se o gás de escape sai normalmente e verifique a sua coloração.
	Suspensão	<ul style="list-style-type: none">• Verifique se a base das molas estão danificadas ou trincadas.
	Pneus	<ul style="list-style-type: none">• Verifique a pressão dos pneus.• Verifique o desgaste dos pneus.• Verifique se as porcas das rodas estão danificadas e se estão apertadas firmemente.
	Lâmpadas	<ul style="list-style-type: none">• Verifique se as luzes acendem e apagam e se estão danificadas.
	Placas de identificação do veículo	<ul style="list-style-type: none">• Verifique se as placas de identificação do veículo estão em bom estado.



Itens de verificação		Conteúdo da verificação
Interior do veículo	Motor	<ul style="list-style-type: none">• Verifique o nível do combustível e a condição da partida do motor.
	Volante de direção	<ul style="list-style-type: none">• Verifique a condição do esterço e se há folga.• Verifique o funcionamento.
	Freio	<ul style="list-style-type: none">• Verifique o curso do pedal do freio.• Verifique o funcionamento do freio.• Verifique o freio de estacionamento.
	Transmissão	<ul style="list-style-type: none">• Verifique o curso do pedal da embreagem.
		<ul style="list-style-type: none">• Verifique se a alavanca da transmissão funciona corretamente.
	Interior e exterior Espelhos retrovisores	<ul style="list-style-type: none">• Verifique se a superfície do espelho está limpa.
	Buzina	<ul style="list-style-type: none">• Verifique o funcionamento.
	Limpador do para-brisa	<ul style="list-style-type: none">• Verifique o funcionamento e o nível do fluido de limpeza.
Painel de instrumentos	<ul style="list-style-type: none">• Verifique o funcionamento.	
Direção	<ul style="list-style-type: none">• Verifique a folga da direção.	

Antes da manutenção e reparo

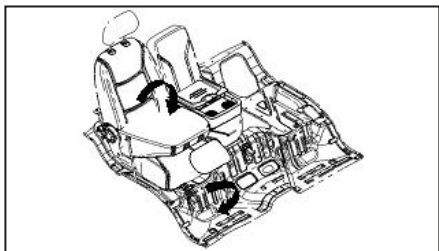

1. Para realizar a manutenção do motor, é necessário dobrar o assento duplo para que ele possa ser levantando como um conjunto para abrir o capô.

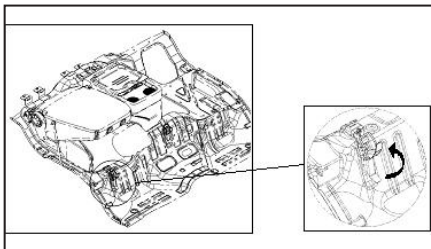

2. Abra o capô como mostrado.
3. Levante o assento junto ao capô na direção do ícone, então prenda-o na cinta de fixação.

Limpeza e tratamento anti-corrosivo do compartimento do motor

Nota

- Antes de realizar a manutenção no compartimento do motor, dê atenção as instruções fornecidas neste capítulo.
- Por questões de segurança, remova a chave de ignição antes de verificar o depósito abaixo do para-brisa. Caso contrário, o limpador do para-brisa pode causar um acidente se entrar em funcionamento.

Limpe folhas ou outros objetos depositados no espaço abaixo da borda inferior do para-brisa. Isso evita que as saídas de água sejam obstruídas e materiais estranhos entrem no interior do veículo pelo sistema de ventilação do ar condicionado. O tratamento anti-corrosivo é realizado em superfícies exteriores do compartimento do motor e transmissão na fábrica.



Se for utilizado sal nas estradas para evitar o congelamento durante o inverno, limpe o compartimento do motor totalmente e o depósito abaixo do para-brisa para evitar o efeito corrosivo do sal. O interruptor de ignição deve ser desligado antes de limpar o motor. Não jogue água diretamente nos faróis.

Se usar solvente para limpar o compartimento do motor, a camada anti-corrosiva será afetada juntamente. Assim, certifique-se de realizar um tratamento anti-corrosivo em seguida em todas as superfícies, canaletas, conexões e nos conjuntos dentro do compartimento do motor, de modo que tenham resistência a corrosão. Isso também se aplica a peças substituídas que precisam de tratamento anti-corrosivo.

Quando realizar operações como verificação e abastecimento dos fluidos no compartimento do motor, cuidado para não se queimar, causar um acidente ou um incêndio. Certifique-se de não confundir os fluidos durante o abastecimento, caso contrário uma falha grave pode ocorrer.

Dica

Quando limpar o motor, resíduos de gasolina, graxa e óleo do motor podem vazarem. Assim, é recomendado que o veículo seja limpo em uma concessionária autorizada JAC Motors ou em uma estação de serviço com os equipamentos adequados.

Para saber se há vazamentos, verifique o piso abaixo do veículo. Se houver manchas de óleo ou outro fluido, leve o veículo a uma concessionária autorizada JAC Motors.

Advertência

- A manutenção do veículo é perigosa, e pode haver acidentes ao realizá-la. Assim, se não possui o conhecimento e a experiência necessária ou as ferramentas adequadas, realize a manutenção em uma concessionária autorizada JAC Motors.
- Trabalhar embaixo do capô do motor com o motor funcionando é muito perigoso. Especialmente se usar jóias ou roupas largas. Esses objetos podem ser puxados pelas peças em movimento. Assim, se a manutenção embaixo do capô do motor deve ser realizada com o motor funcionando, certifique-se de remover jóias (especialmente anéis, braceletes, relógios e colares) e retirar roupas com pontas soltas antes de se aproximar do motor ou do ventilador do líquido de arrefecimento.

- Tenha cuidado quando trabalhar no compartimento do motor. Se vapor ou vazamento de líquido de arrefecimento for notado, não abra o capô do motor ou realize qualquer serviço no motor. Evite queimaduras! Não trabalhe no motor até que o vapor ou o vazamento de líquido de arrefecimento tenham parado e o motor esteja frio.

Óleo do motor

Seleção do óleo

O óleo do motor desempenha um papel muito importante no desempenho e na vida útil do motor. Assim, use apenas óleo limpo e de alta-qualidade. É recomendado usar o óleo de motor originalmente produzido pela JAC Motors. Selecione o óleo com a viscosidade SAE correta de acordo com o diagrama a seguir:

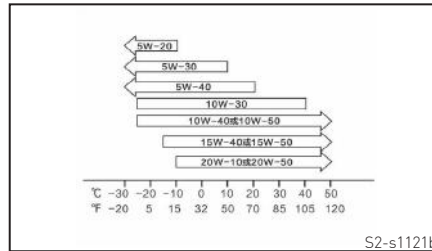

Sempre utilize óleos identificados com classificação CH-4 ou superior. Este tipo de óleo de motor ajuda a reduzir o consumo de combustível.

Verificação do nível de óleo



É normal o motor consumir óleo. De acordo com os padrões, é aceitável que a taxa de consumo de óleo do motor seja de até 0,3 %. Assim, o nível do óleo deve ser verificado regularmente, preferencialmente antes de ajustar o nível do óleo ou de percorrer longas distâncias.

Para obter uma medição exata, o óleo deve estar frio.

Quando o nível do óleo for verificado, o veículo deve estar estacionado em um local plano. Após desligar o motor, aguarde alguns minutos (cerca de 5 minutos) para que o óleo escoe para o cárter.

Então puxe a haste de medição do nível de óleo, seque-a com um pano limpo e reinsira-a até a posição original. Puxe-a novamente e verifique o nível do óleo. O nível do óleo deve estar entre as duas marcas da haste de medição. Se o óleo estiver abaixo da marca de nível mínimo (MIN), abasteça o óleo até o nível estar entre as duas marcas (MAX e MIN).

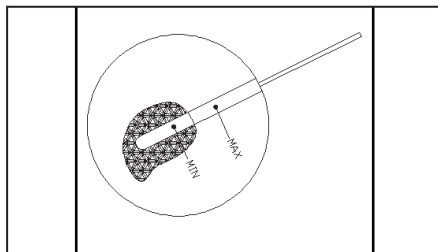

Nota

- Dê atenção as instruções de segurança ao acionar o motor ou trabalhar no compartimento do motor.
- Não deixe óleo de motor cair nas peças do veículo, especialmente nas peças aquecidas do motor, pois há o risco de combustão.

Advertência

- Óleo de motor é nocivo e pode causar doenças ou até a morte se ingerido.
- Mantenha-o longe de crianças e animais.
- Evite o contato da pele com óleo usado de motor.
- Em caso de contato com óleo usado de motor, lave a área com água e sabão ou com uma solução de limpeza.
- Quando efetuar a troca do óleo do motor certifique-se que o descarte dos resíduos será realizado de acordo com as normas ambientais em vigor.

Abastecimento do óleo do motor

Se o óleo do motor está próximo ou abaixo da marca MIN, abasteça o óleo do motor. Porém, o óleo não deve exceder a marca de nível MAX, caso contrário será sugado pelo sistema de ventilação do cárter e descartado na atmosfera pelo sistema de escape. O óleo pode queimar no catalisador e danificá-lo. Após abastecer, feche a tampa cuidadosamente e bloqueie a tampa de abastecimento com a haste de medição, caso contrário o óleo pode espirrar com o motor funcionando.

Nota

Não adicione óleo lubrificante além da marca MAX da haste de medição. O excesso de óleo danificará o motor, devido a:

- Maior consumo de óleo.
- Maior acúmulo de depósitos de carbono.

Troca do óleo do motor

O óleo do motor deve ser trocado no intervalo especificado no plano de manutenção. Leve o veículo até uma concessionária autorizada JAC Motors para trocar o óleo.

Nota

- Nunca descarte o óleo do motor diretamente no esgoto ou no chão.
- Recomendamos que a troca do óleo lubrificante e do filtro de óleo sejam feitas em uma concessionária autorizada JAC Motors. A troca de fluidos do motor feita por pessoas não qualificadas poderá resultar em danos ao veículo não cobertos pela garantia.

⚠ Advertência

- Se sujar as mãos com óleo de motor, lave-as completamente.
- Até descartar o óleo de motor de acordo com as normas, mantenha-o longe do alcance de crianças.

Líquido de arrefecimento do motor

Verificação do nível do líquido de arrefecimento

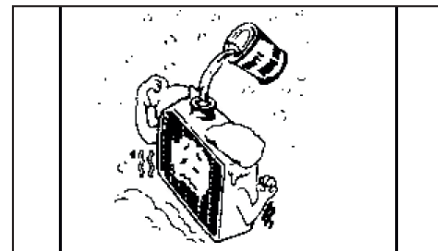

O motor deve estar em temperatura ambiente para verificação do nível do líquido de arrefecimento. Se o líquido de arrefecimento estiver abaixo da marca "L", é necessário ajustar o nível do líquido de arrefecimento, sem abastecer em excesso.

O nível do líquido de arrefecimento deve estar entre a marca "L" (baixo) e "F" (cheio). O sistema de arrefecimento é um sistema fechado com pequenas perdas. Obviamente, a diminuição do líquido de arrefecimento em um curto período indica



possíveis vazamentos. Se esta situação ocorrer, leve o veículo imediatamente à uma concessionária autorizada JAC Motors para verificar o problema.

Advertência

- Se abrir a tampa do líquido de arrefecimento do motor ou do radiador quente, o vapor ou líquido quente podem causar queimaduras. Não abra a tampa do líquido de arrefecimento com o motor ou o radiador quentes.
- Use o mesmo tipo de anti-congelante sempre que possível. Se forem misturados, as reações químicas podem reduzir a efetividade do aditivo.
- Se não for possível abastecer com o líquido de arrefecimento original, use água destilada e adicione o líquido de arrefecimento original assim que possível.
- Não adicione outros aditivos no líquido de arrefecimento, caso

contrário, o efeito anti-corrosivo pode ser grandemente reduzido, o que causa a corrosão das peças do sistema de arrefecimento, perda do líquido de arrefecimento e danos ao motor.

- O uso de líquido de arrefecimento incorreto por um longo período pode danificar o motor devido a corrosão, superaquecimento ou congelamento.
- Abasteça o líquido de arrefecimento apenas com o motor frio. Se o motor estiver quente, espere 10 minutos para que ele esfrie.
- Não remova a tampa do líquido de arrefecimento com o motor funcionando. Espere que o motor esfrie.
- O líquido de arrefecimento não diluído é inflamável. Se espirrar no tubo de escape, pode haver combustão.
- Não modifique a estrutura ou a composição do sistema.

Processo de abastecimento do líquido de arrefecimento:

1. Certifique-se que o motor e o radiador estão frios.
2. Gire a tampa do radiador (sem pressionar) em sentido horário lentamente. Assim a pressão remanescente do sistema de arrefecimento pode ser liberada.
3. Pressione-a para baixo e gire-a em sentido anti-horário para abrir a tampa.
4. O nível do líquido de arrefecimento deve atingir a parte inferior do bocal de abastecimento. Se o nível estiver baixo, abasteça o líquido de arrefecimento com cuidado para evitar transbordamento. Limpe imediatamente todo o líquido de arrefecimento que transbordar.
5. Coloque a tampa e gire-a em sen-

tido horário até estar totalmente fechada.

6. Abasteça o reservatório de expansão do líquido de arrefecimento até o nível estar entre a marca de nível máximo (F) e nível mínimo (L) e então feche o reservatório de expansão.

Nota

- Se o líquido de arrefecimento espirrar no veículo, enxague completamente com água limpa. O líquido de arrefecimento do motor é corrosivo e pode danificar a pintura.
- O líquido de arrefecimento é nocivo a saúde. Evite tocar no líquido de arrefecimento.
- Mantenha o líquido de arrefecimento fora do alcance de crianças, pois há o risco de envenenamento.

- Não deixe o líquido de arrefecimento entrar em contato com a pele e com os olhos. Se isso acontecer, lave imediatamente com água limpa e consulte um médico. Se ingerir o líquido de arrefecimento sem perceber, consulte um médico imediatamente.
- Nunca adicione outro fluido no líquido de arrefecimento. É muito perigoso adicionar água no sistema de arrefecimento, uma vez que o ponto de ebulição da água é menor que o da mistura de líquido de arrefecimento. Além disso, o alarme de advertência do sistema de arrefecimento do veículo é ajustado em função da mistura. O uso de água ou de outra mistura inadequada pode resultar em superaquecimento do motor, mas o aviso de superaquecimento não será emitido.

- O motor poderá incendiar, causando ferimentos graves em você ou em outras pessoas. Use a proporção correta de água destilada (40%) e anticongelante (60%). Em dias frios, a água pode congelar causando obstruções no motor, no radiador e em outros componentes. Use a mistura recomendada de água e anticongelante para o líquido de arrefecimento.
- O líquido de arrefecimento se expande ao ser aquecido. O líquido de arrefecimento pode ultrapassar a marca "F". Se o líquido de arrefecimento estiver abaixo da marca "L", abasteça o líquido de arrefecimento imediatamente.
- Em situações de emergência, pode-se abastecer o sistema de arrefecimento com água. Leve o veículo até uma concessionária autorizada JAC Motors para verificar o sistema.



Advertência

- O ventilador do líquido de arrefecimento é controlado pela temperatura do líquido de arrefecimento. Algumas vezes, o ventilador do líquido de arrefecimento continua funcionando mesmo com o motor parado. Tome cuidado quando trabalhar próximo as pás do ventilador do líquido de arrefecimento para evitar ferimentos. Normalmente, quando a temperatura do motor diminui, o ventilador do líquido de arrefecimento pára automaticamente.

Seleção do líquido de arrefecimento

O sistema de arrefecimento dos veículos JAC Motors já vem abastecidos com líquido de arrefecimento com etilenoglicol de alta qualidade, eficaz contra o congelamento. Não só evita o congelamento, mas protege

todas as peças do sistema de arrefecimento contra a corrosão. Adicionalmente, pode reduzir depósito de materiais sedimentados e aumentar o ponto de ebulição do líquido de arrefecimento. Assim, use apenas o líquido de arrefecimento especificado pela JAC Motors.

Se uma proteção maior contra o congelamento é necessária devido as condições ambientais, entre em contato com uma concessionária autorizada JAC Motors para solicitar um líquido de arrefecimento com maior eficácia anticongelante. O uso de líquido de arrefecimento incorreto pode danificar o sistema de arrefecimento e causar falhas graves no motor.

Verificação do ventilador do sistema de arrefecimento

Nota

- O acionamento do ventilador de arrefecimento é controlado pela temperatura do líquido de arrefecimento.
- O ventilador pode funcionar mesmo com o motor desligado.
- Quando trabalhar perto do ventilador, cuidado para não ser atingido pelas pás. É normal que o ventilador pare de funcionar automaticamente após a queda da temperatura do líquido de arrefecimento.

Se a temperatura do líquido de arrefecimento do motor estiver alta ou se o ar condicionado estiver ligado, o ventilador de arrefecimento será ativado automaticamente.

Se o líquido de arrefecimento no reservatório

de expansão ferver, não execute nenhum procedimento antes de o líquido esfriar. O veículo deve estar estacionado sobre uma superfície plana. Certifique-se de que o ar condicionado esteja desligado.

Fluido de freio

Verificação do nível do fluido de freio

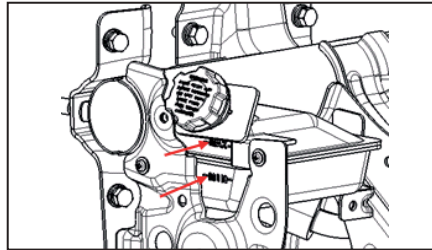

Verifique regularmente o nível do fluido de freio no reservatório do fluido de freio. O nível deve estar entre as marcas de nível "MAX" e "MIN". Conforme o uso do veículo, é normal que o nível do fluido de freio abaixe devido ao desgaste normal e do ajuste automático das superfícies de fricção do freio.

Obviamente, se o fluido no reservatório ficar abaixo da marca de nível "MIN" em um curto período, é provável que o sistema de freio tenha algum vazamento. Se o nível do fluido de freio no reservatório estiver muito baixo,

aluz de advertência do freio acende. Nesse momento, leve o veículo imediatamente a uma concessionária autorizada JAC Motors para trocar o fluido de freio.

Troca do fluido de freio

O fluido de freio absorve a umidade do ar o tempo todo. A umidade excessiva no fluido de freio pode causar corrosão em longo prazo e danificar o sistema de freio. Além disso, o ponto de ebulição do fluido de freio é reduzido. Assim, substitua o fluido de freio dentro do prazo especificado.

Quando o fluido de freio é substituído, apenas o fluido de freio original JAC Motors (consulte uma concessionária autorizada JAC Motors) pode ser usado. O fluido de freio deve ser novo.

A troca do fluido de freio requer o uso de ferramentas especiais e um profissional habilitado. É recomendado levar o veículo a uma concessionária autorizada JAC Motors para trocar o fluido de freio.

Nota

- Como o sistema de freio é muito importante para a condução segura do veículo, é recomendado verificar o sistema de freio em uma concessionária autorizada JAC Motors. Verifique regularmente o desgaste do freio.
- Cuidado para não espirrar fluido de freio nos olhos durante o abastecimento. A visão pode ser gravemente afetada. Se o fluido de freio espirrar na carroceria, limpe-o imediatamente. Caso contrário, a pintura pode ser danificada.
- A quantidade de fluido de freio abastecido não deve exceder a marca de nível máximo. Caso contrário o fluido de freio pode transbordar sobre o motor. Se a temperatura do motor estiver muito alta, o fluido de freio pode entrar em combustão e causar um acidente ou danificar o veículo.

- O fluido de freio é nocivo a saúde. Mantenha-o em um recipiente fechado. Mantenha o fluido de freio fora do alcance de crianças.
- Se o fluido de freio for usado por muito tempo, bolhas de ar podem se formar dentro do sistema de freio afetando o desempenho do freio e a segurança do veículo.

Advertência

- A adição e troca do fluido de freio deve ser realizada em uma concessionária autorizada JAC Motors. Nunca misture fluidos de freio de diferentes tipos ou fabricantes. Qualquer dano causado pela mistura de fluidos de freio não é coberto no período de garantia.

Filtro de ar

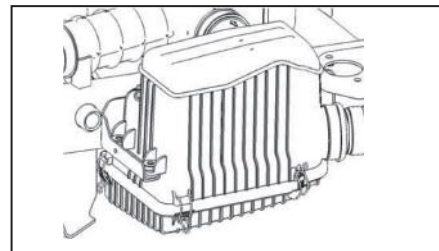

Substituição do elemento do filtro de ar

Quando verificar o elemento do filtro de ar, limpe o filtro de ar.

1. Solte as 4 presilhas da caixa do filtro de ar e remova a capa do filtro de ar.
2. Use ar comprimido para limpar o interior da caixa do filtro de ar.
3. Substitua o elemento do filtro de ar.
4. Trave a capa do filtro de ar com a abraçadeira.

Substitua o elemento do filtro de ar dentro dos intervalos de manutenção especificados. Se o veículo for conduzido em áreas

poeirentas ou com muita areia, substitua o elemento do filtro de ar com mais frequência do que o intervalo especificado.

Nota

- Não conduza o veículo com o filtro de ar removido. Isso pode causar abrasão no interior do motor.
- Quando desmontar o filtro de ar, não deixe poeira ou sujeira entrar no tubo de admissão. Isso pode danificar o motor.
- Use peças originais JAC Motors. O uso de filtro de ar não original pode permitir a passagem de impurezas, causar desgaste anormal no interior do motor e afetar o sistema de escape.
- O uso de um filtro de ar sujo pode afetar diretamente na quantidade de ar admitido no motor e causar condições anormais de funcionamento, acelerar o desgaste e reduzir a vida útil do motor.

Bateria

Este veículo é equipado com uma bateria livre de manutenção. Quando uma nova bateria for necessária, a nova bateria deve ter o mesmo número de peça da bateria original.

Advertência

- Ao abrir a bateria, use óculos e luvas de proteção. Não deixe o ácido entrar em contato com os olhos, pele ou roupas.
- Não vire a bateria. O ácido pode vazar pelo orifício de ventilação. Se o ácido espirrar nos olhos, lave imediatamente com água limpa por alguns minutos e consulte um médico. Se o ácido espirrar na pele ou roupas, lave imediatamente com água e sabão para neutralizá-lo e depois lave completamente com água limpa. Se ingerir ácido por engano, consulte um médico imediatamente.
- A bateria contém substâncias tóxicas. Descarte baterias usadas de acordo com as normas de proteção ambiental para evitar contaminação do meio ambiente.
- Não descarte baterias usadas juntamente com o lixo doméstico. Siga

sempre as normas para descarte de componentes automotivos.

- Quando realizar serviços na bateria, mantenha distância de chamas e faíscas elétricas e não fume.
- Quando os cabos e equipamentos elétricos são manuseados, a eletricidade estática pode gerar faíscas.
- Não faça curto circuito na bateria. As faíscas geradas podem causar um acidente.
- Quando a bateria for carregada, pode ser gerado gás explosivo.
- Mantenha o ácido da bateria fora do alcance de crianças.
- Desligue o motor, o interruptor de ignição e todos os equipamentos elétricos antes de substituir equipamentos elétricos. Remova o cabo negativo da bateria. Quando substituir uma lâmpada, desligue a lâmpada antes da substituição.
- Quando desconectar a bateria, remova

primeiro o cabo negativo e depois o cabo positivo.

- Antes de conectar a bateria, desligue todos os equipamentos elétricos. Há o risco de incêndio!
- Quando o interruptor de ignição está ligado ou o motor está funcionando, não desconecte a bateria. Caso contrário, os equipamentos elétricos (componentes elétricos) podem ser danificados. Para manter a bateria longe de radiação ultravioleta, não exponha a bateria à luz do sol.
- Se for necessário usar a alimentação elétrica de outros veículos para dar partida no seu veículo devido a falha, cuidado para conectar corretamente os terminais negativo e positivo, para evitar curto circuitos. Consulte a seção “Partida de emergência” no capítulo 4.
- Quando o veículo precisar de solda, desconecte o cabo negativo da bateria,

desconecte os conectores da ECU (unidade de controle do motor), BCM (módulo de controle da carroceria), painel de instrumentos, módulo do ar condicionado, etc. para evitar danos aos circuitos elétricos durante a solda.

Armazenamento e manutenção da bateria

Se o veículo não será usado por pelo menos 3 semanas, é necessário desconectar o cabo negativo da bateria. Isso evita que a bateria descarregue.

Cuidado ao montar a bateria, para evitar vazamento de eletrólito ou uma explosão. Antes de montar a bateria, verifique a sua carga.

A fim de prolongar a vida útil da bateria, siga os métodos a seguir:

1. Mantenha a superfície superior da bateria sempre limpa e seca.

2. Mantenha os terminais e as conexões limpas e apertadas. Aplique vaselina ou graxa dielétrica nos terminais elétricos.
3. Lave imediatamente qualquer eletrolito que espirrar com solução de água e bicarbonato de sódio.
4. Se o veículo não será usado por um longo período, desconecte o cabo do terminal negativo da bateria (-) e carregue a bateria uma vez a cada 6 semanas.

Limpeza dos terminais da bateria

Siga os passos abaixo para limpar os terminais da bateria:

1. Desligue o interruptor de ignição e remova a chave.
2. Solte os cabos da bateria dos terminais com uma chave. Certifique-se

- de desconectar o terminal negativo (-) primeiro.
3. Limpe os terminais com uma escova de aço ou uma ferramenta adequada.
4. Verifique se há depósitos de material branco ou azul claro nos terminais da bateria. Se houver, os terminais provavelmente estão corroídos.
5. Limpe a corrosão com solução de água e bicarbonato de sódio. A solução de água e bicarbonato de sódio irá espumar e ficar marrom.
6. Quando parar de espumar, enxague com água limpa, e então seque a bateria com um pano ou papel.
7. Conecte e aperte o cabo positivo (+), e então conecte o cabo negativo (-).

Drenagem do filtro de diesel

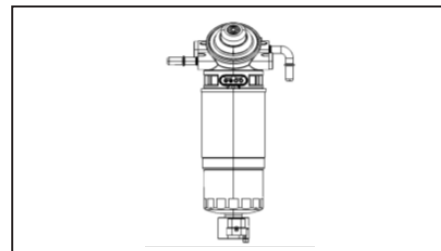

Se o indicador do separador de óleo/água estiver aceso, as seguintes etapas devem ser realizadas para a drenagem.

1. Solte a torneira de drenagem com a chave da válvula de drenagem do separador de água, e em seguida, bombeie o separador manualmente para cima e para baixo até que saia em torno de 0,1 L de água.
2. Depois de drenar, aperte a torneira de drenagem no sentido horário e bombeie manualmente o separador de óleo e água várias vezes para cima e para baixo.



3. Depois de ligar o motor, verifique se o combustível vaza pela torneira de drenagem. Verifique também se o indicador do filtro de combustível está desligado.

Verificação do lavador do para-brisa

Antes de dirigir, certifique-se que o nível do fluido do lavador do para-brisa está correto. No clima frio, não abasteça o fluido do limpador mais que três quartos.

O fluido do lavador pode congelar, se expandir em baixa temperatura e danificar o reservatório.

É recomendado em regiões frias, abastecer o fluido do lavador com aditivo anticongelante de acordo com as condições do ambiente.

Advertência

- Não adicione líquido de arrefecimento no reservatório do lavador do para-brisa.
- Espirrar líquido de arrefecimento no para-brisa afeta grandemente a visibilidade, podendo causar a perda do controle do veículo e danificar as superfícies pintadas e os acabamentos da carroceria.
- O fluido do lavador do para-brisa é perigoso para humanos e animais. Nunca ingira fluido do lavador ou toque nele desnecessariamente. Isso pode causar ferimentos graves ou morte.
- O reservatório de solução de limpeza do para-brisa deve ser abastecido com produtos especiais para essa função encontrados no mercado.
- Não use água da torneira. As substâncias minerais presentes na água

da torneira podem obstruir a linha dos bicos pulverizadores de solução.

- Se houver possibilidade que a temperatura caia abaixo do ponto de congelamento, use uma solução de limpeza do para-brisa com propriedades anticongelantes.
- Não adicione água ou anticongelante na solução de limpeza do para-brisa. A água facilitará o congelamento da solução. O congelamento da solução danificará o sistema do limpador do para-brisa. A solução anticongelante do radiador também pode danificar o sistema do limpador do para-brisa e a pintura do veículo.

Correia de acionamento

Verifique a condição da correia de acionamento e verifique as bordas quanto à rachaduras ou abrasão. Se houver abrasão ou rachaduras, leve o veículo imediatamente a uma concessionária autorizada JAC Motos para substituição.

Verificação da palheta do limpador

Verifique regularmente a condição e o desgaste da palheta do limpador. Se as palhetas do limpador estão fazendo um ruído de fricção, as causas podem ser as seguintes:

1. Quando o veículo é lavado em máquinas de lavagem automática, resíduos de cera podem se condensar no para-brisa. Esses resíduos só podem ser limpos com o detergente adequado. Para informações detalhadas, entre em contato com uma concessionária autorizada JAC Motors.
2. Se as palhetas do limpador estão danificadas, o ruído de fricção também

pode ser ouvido. Nesse caso, substitua as palhetas do limpador.

3. O posicionamento do braço do limpador está incorreto. Leve o veículo até uma concessionária autorizada JAC Motors para verificar e ajustar se necessário.

Advertência

- É necessário manter a palheta do limpador em bom estado. Isso é muito importante para manter boa visibilidade.
- Antes de acionar o limpador no tempo frio, verifique se o limpador não está congelado no para-brisa. O limpador só deve ser acionado quando não houver impedimento.



Substituição da palheta do limpador

Palheta do limpador dianteiro

1. Eleve a haste da palheta do limpador.
2. Pressione o botão da junção enquanto puxa a palheta do limpador.
3. Remova a palheta do limpador na direção mostrada na ilustração.
4. Instale a nova palheta do limpador na ordem reversa da remoção.

Verificação dos pneus

Pneus

Esse veículo possui pneus de alta qualidade. Se há alguma dúvida sobre a garantia e o local de reparação, consulte a seção referente a manutenção.

Identificação dos pneus

Há informações úteis impressas na lateral do pneu.

Nota

- A negligência da manutenção ou o uso impróprio dos pneus pode ser muito perigoso.
- A sobrecarga do pneu pode fazer o pneu superaquecer com o atrito. Vazamento de ar do pneu pode causar um grave acidente.
- A pressão insuficiente do pneu tem o mesmo efeito do pneu sobrecarregado. Um acidente pode causar danos irreparáveis. Verifique

regularmente todos os pneus para garantir que estão com a pressão correta. Verifique a pressão do pneu com o pneu frio.

- A pressão excessiva do pneu pode facilitar arranhões, rompimento ou explosão do pneu devido a impacto súbito (como ao cair em uma vala). Assim, os pneus devem ser mantidos com a pressão correta.
- Um pneu velho pode causar um acidente. Se a banda de rodagem do pneu está muito gasta ou o pneu está danificado, substitua-o imediatamente.

Pressão de calibragem dos pneus

O pneu deve ser calibrado com a pressão correta para funcionarem corretamente. A etiqueta com as informações do pneu e da carga está colada na lateral da porta do motorista. A etiqueta indica a pressão de calibragem correta com os pneus frios.

Nota

Não seja indiferente quanto à pressão dos pneus.

- Se a pressão dos pneus for insuficiente, pode haver:
 1. Deflexão ou deformação excessiva
 2. Superaquecimento
 3. Sobrecarga do pneu
 4. Desgaste excessivo ou irregular
 5. Mau desempenho
 6. Maior consumo de combustível
- Se a pressão dos pneus for excessiva, pode haver:
 1. Desgaste anormal
 2. Mau desempenho
 3. Desconforto durante a condução
 4. Danos desnecessários em estradas esburacadas

A pressão de calibragem especificada mostrada na etiqueta é a pressão mínima para suportar a carga máxima do veículo.

Verificação da pressão do pneu

Verifique a pressão do pneu pelo menos uma vez por mês.

Como verificar a pressão do pneu

Use um medidor de pressão confiável para verificar a pressão dos pneus. É impossível verificar a pressão dos pneus visualmente. O pneu radial parece normal mesmo quando não está com pressão suficiente. Verifique a pressão de calibragem com os pneus frios. Pneus frios significam que o veículo parou por mais de 3 horas ou a distância percorrida não ultrapassou 1,6 km.

Remova a capa da válvula do pneu e instale o medidor na válvula para medir a pressão. Se a pressão de calibragem com o pneu frio estiver dentro do especificado na etiqueta de informação dos pneus e carga, não é

necessário ajustá-la.

Se a pressão estiver baixa, calibre o pneu até o valor especificado. Se a pressão estiver muito alta, pressione o pino no centro da válvula para liberar a pressão. Verifique a pressão novamente com o medidor de pressão. Certifique-se de instalar a capa da válvula na válvula. A capa da válvula evita o acúmulo de poeira e umidade.

Verificação e substituição do pneu

Faça o rodízio dos pneus de acordo com o plano de manutenção do seu veículo. Faça o rodízio dos pneus o mais rápido possível e verifique o alinhamento das rodas se houver desgaste anormal dos pneus. Também, verifique se os pneus ou as rodas estão danificados.

O rodízio regular dos pneus serve para manter o desgaste de todos os pneus uniforme. O primeiro rodízio é o mais importante. Quando é feito o rodízio de pneus, certifique-se de seguir o modelo de rodízio mostrado na figura abaixo.

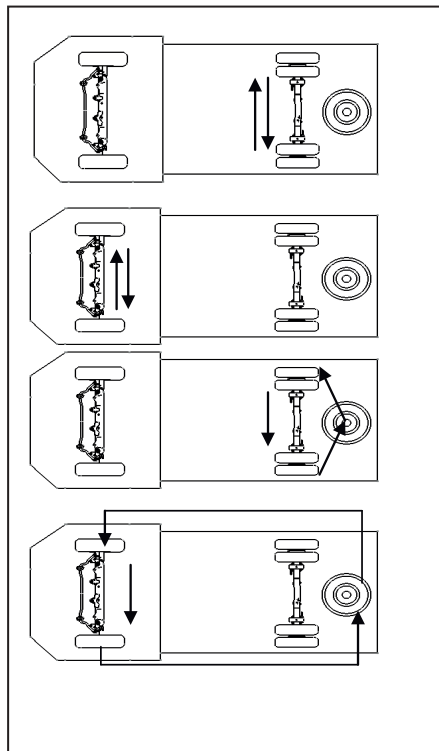

Após o rodízio dos pneus, ajuste a pressão de calibragem dos pneus dianteiros e traseiros de acordo com a etiqueta de informação dos pneus e carga. Certifique-se que todas as porcas da roda estão apertadas corretamente.

Nota

- Ferrugem ou manchas na roda ou na junção da roda podem causar afrouxamento das porcas da roda. A roda pode cair e causar um acidente. Ao substituir a roda, limpe a ferrugem ou manchas da roda ou da junção da roda. Em uma situação de emergência, use um pano ou papel para limpá-la. Se necessário, use um escariador ou uma escova de aço para limpar a ferrugem ou manchas.

Quando substituir o pneu

Verifique o indicador de desgaste para avaliar a necessidade de substituição do pneu. Quando a superfície do pneu estiver abaixo de 2,2 mm, a marca de indicação de desgaste aparece.

O pneu deve ser substituído em qualquer uma das seguintes condições:

1. Há 3 pontos onde o indicador de desgaste está nivelado com a superfície do pneu.
2. A malha de aço da banda de rodagem aparece na superfície do pneu.
3. Há rachaduras na banda de rodagem ou na parede do pneu, profundas o bastante para visualizar a malha de aço pneu.
4. O pneu está abaulado, com bolhas ou descamado.
5. O pneu está furado, arranhado ou danificado.

Não há reparo quando a dimensão ou o posicionamento do pneu foram afetados.

Compre pneus novos

Verifique a etiqueta de informação dos pneus e carga do veículo para saber o modelo e a dimensão do pneu.

Certifique-se que o pneu novo tem o mesmo tamanho, índice de carga, classificação de velocidade e estrutura do pneu original.

Nota

- O uso de vários tipos de pneu pode levar a perda de controle do veículo. Usar pneus de vários tipos com dimensões diferentes (pneus radiais ou diagonais) tornará o veículo inconduzível e pode causar um acidente. O uso de pneus de dimensões diferentes pode danificar o veículo. Assim, todas as rodas devem estar equipadas com pneus do mesmo tipo e dimensão.

Alinhamento e balanceamento das rodas

A fim de prolongar a vida útil do pneu o máximo possível e melhorar o desempenho, os pneus e as rodas são cuidadosamente balanceados e alinhados antes de saírem da fábrica. Não há necessidade de ajustar o balanceamento e o alinhamento da roda. Mas se for observado desgaste anormal dos pneus ou desvio da direção, é necessário verificar o alinhamento das rodas. Se o ve-

ículo trepida durante a condução na estrada plana, faça o balanceamento das rodas.

Substituição das rodas

É necessário substituir rodas tortas, trincadas ou seriamente corroídas. Se as porcas da roda estão se afrouxando com frequência, substitua a roda e as porcas. Se há vazamento de ar pela roda, substitua-a (exceto rodas de alumínio que podem ser reparadas).

A nova roda deve ter a mesma capacidade de carga, diâmetro, largura, excentricidade e deve ser instalada como a roda original. Se for necessário substituir as rodas e as porcas da roda, use peças originais. Isso garante que as rodas e as porcas das rodas são adequadas para o veículo.



Nota

- É perigoso usar rodas e porcas das rodas não originais. Isso pode afetar o freio e a condução do veículo, causar um vazamento de ar do pneu e levar a perda de controle do veículo. Pode também causar um acidente a ferir outras pessoas. Assim, use rodas e porcas das rodas originais.
- O uso da roda incorreta pode afetar: vida útil do rolamento, resfriamento do freio, indicação do velocímetro e do odômetro, alinhamento do fecho do farol, altura do para-choque, distância do solo do veículo e distância entre o pneu e a carroceria.

Alinhamento das rodas

Inspecione com frequência as condições de condução do veículo e o desgaste das rodas, pois isso tem efeito direto na condução segura do veículo.

Se o veículo não se mantém em linha reta e há um desvio durante a condução, ou se há um desgaste anormal na lateral do pneu ou outras condições anormais, verifique o alinhamento das rodas. Se necessário, ajuste-o. Verifique e ajuste o alinhamento das rodas de acordo com o plano de manutenção do seu veículo.

Leve o veículo até uma concessionária autorizada JAC Motors para verificar e ajustar o alinhamento das rodas.

Prevenção de ferrugem

Esse veículo possui um projeto e um processo de fabricação avançados para evitar a ferrugem. Porém, isso é apenas uma parte do trabalho. Para evitar a ferrugem por mais tempo, a cooperação do proprietário do veículo é necessária.

Causas naturais de ferrugem

Sal, sujeira e umidade se acumulam embaixo do veículo. A descamação da pintura ou o desgaste da camada de proteção exterior devido a pedras, areia e fricção rompem a proteção do metal e o deixam exposto ao ar, causando a ferrugem.

Regiões propensas à ferrugem

Se você vive em regiões propensas a ferrugem, é muito importante tomar algumas medidas para evitar a ferrugem. Algumas causas da aceleração da ferrugem são sal, poeira, produtos químicos, maresia e poluição.

Prevenção da ferrugem

Mantenha o veículo limpo

O melhor método de prevenir a ferrugem é manter o veículo limpo e livre de substâncias que causam a ferrugem. É muito importante manter a parte inferior do veículo limpa. Se sua região faz o veículo enferrujar facilmente, como quando há estradas com sal, mar, áreas industriais poluídas ou chuva ácida, é necessário tomar medidas anti-ferrugem adicionais. No inverno, limpe a parte inferior do veículo uma vez por mês e certifique-se de limpar a parte inferior do veículo depois do inverno.

Quando a parte inferior do veículo está limpa, verifique as peças na parte inferior do para-lama e locais difíceis de observar pelo exterior. A água e o vapor sob alta pressão são eficazes para remover a terra e materiais enferrujados.

Quando os painéis inferiores das portas são limpos, os orifícios de drenagem e o

trilho da estrutura precisam ser mantidos abertos para drenar a umidade e evitar a ferrugem no interior.

Mantenha a garagem seca

Não deixe o veículo em uma garagem com alta umidade e pouca ventilação. O veículo enferruja facilmente sob essas condições. Se o veículo é limpo na garagem ou entra na garagem molhado, com neve ou terra, algumas peças do veículo vão enferrujar a menos que haja ventilação suficiente e pouca umidade.

Mantenha superfícies pintadas e os acabamentos em boas condições.

Riscos ou trincas na superfície pintada devem ser cobertos imediatamente com verniz para reduzir a possibilidade de ferrugem. Se a camada de metal estiver exposta, é recomendado levar o veículo a uma concessionária autorizada JAC Motors.

Mantenha o interior do veículo seco

Pode haver umidade abaixo do assoalho e do carpete. Isso corrói o assoalho. Verifique periodicamente o carpete e certifique-se que está seco. Tome cuidado ao transportar fertilizantes, produtos de limpeza ou produtos químicos.

Use recipientes apropriados para transportar esses produtos. Se espirrarem ou vazarem, lave-os com água e seque completamente.



Manutenção do exterior do veículo

As seguintes manutenções se aplicam a todos os modelos JAC. Assim, talvez não possua todos os equipamentos descritos nesta seção.

A manutenção regular feita por profissionais mantém o valor de revenda do veículo. Um dos motivos de reclamação durante a revenda do veículo é a corrosão da carroceria ou pintura danificada.

É recomendado usar materiais de limpeza e manutenção verificados e certificados pela JAC Motors. Dê atenção as instruções contidas nas embalagens.

Nota

- Quando lavar o compartimento do motor, depósitos de graxa, combustível e óleo lubrificante podem ser descartados no meio ambiente contribuindo para sua contaminação.

- Lave o motor do veículo em uma concessionária autorizada JAC Motors ou em postos equipados com dispositivos de separação de óleo.
- Fluidos usados, como óleo lubrificante, fluido de freio, óleo de transmissão, anticongelante, baterias e pneus devem ser tratados por estações de tratamento de resíduos conforme exigido por lei, ou os distribuidores são obrigados por lei a tratar tais substâncias.
- Não misture esses materiais com o lixo doméstico nem os descarte nas galerias de esgoto. Se tratados incorretamente, essas substâncias perigosas destruirão permanentemente o meio ambiente.

Advertência

- O mau uso de produtos químicos pode ser prejudicial para a saúde.
- Produtos químicos devem ficar armazenados fora do alcance de crianças.
- Alguns produtos químicos são perigosos ou tóxicos. Outros podem se inflamar quando há chamas abertas ao redor ou em contato com peças aquecidas do veículo.

Nota

- Escolha produtos que não agredem o meio ambiente no momento da compra. Não descarte produtos químicos no lixo doméstico.
- Não remova sujeira, lama ou poeira com a superfície do veículo seca. Não limpe o veículo com um pano ou esponja secos, pois isso pode danificar a pintura ou os vidros do veículo. Primeiro, lave a sujeira, lama ou poeira com água, e então remova-as.

Limpeza do veículo

Lavar e encerar o veículo frequentemente são as melhores maneiras de manter o veículo conservado.

A frequência da lavagem e do enceramento depende da quantidade de uso do veículo, condições de armazenamento, estação, clima, condições ambientais, etc.

Quanto maior for o tempo em que fezes de

pássaros, insetos mortos, fuligem, poeira, etc. ficarem no teto do veículo, maior será o efeito nocivo. A luz do sol pode aumentar o efeito da corrosão.

Em áreas muito poluídas, é necessário lavar o veículo uma vez por semana, mas o enceramento pode ser feito uma vez por mês. Se dirigir em estradas com sal para evitar o congelamento, a parte inferior do veículo deve ser completamente limpa.

Nota

- O efeito de frenagem é reduzido se o freio estiver molhado ou congelado.



Advertência

- Quando lavar o veículo, evite direcionar o jato diretamente na entrada de ar e no tubo de admissão. Se a água entrar dentro do motor, poderá danificá-lo seriamente.

Máquina de lavagem rápida

Geralmente, a pintura do veículo não é danificada quando a máquina de lavagem rápida é usada. A degradação da pintura do veículo depende da estrutura da máquina de lavagem rápida e do filtro de água, detergente, agente de limpeza, etc. Se a pintura do veículo não estiver brilhando ou houver riscos após a lavagem, aponte o problema ao serviço de limpeza imediatamente e substitua a máquina de lavagem se necessário.

Nota

- Certifique-se que os vidros estão completamente fechados antes de passar o veículo na máquina de lavagem automática.
- Dobre os espelhos retrovisores para evitar danos.
- É melhor alertar o operador da máquina de lavagem automática que acessórios como soleiras, rack de teto, antena de rádio, etc. estão instalados no veículo.



Máquina de lavagem rápida manual

Processo de limpeza manual do veículo:

1. Lave a sujeira com água.
2. Use uma esponja macia, um pano ou uma escova adequada para limpar o veículo da parte superior para a parte inferior, começando pelo teto. Use detergente apenas para as manchas mais difíceis.
3. Limpe a esponja ou o pano usado completamente após a limpeza.
4. Limpe as rodas, soleiras, etc. É melhor usar outra esponja para limpar essas partes.
5. Use água limpa para lavar o veículo completamente após a limpeza. Use pano de camurça ou uma toalha macia para secar o veículo.

Nota

- Não limpe o veículo sob forte luz solar.
- Se usar uma mangueira para lavar o veículo, não jogue água diretamente nas fechaduras ou vãos das portas.
- Desligue o interruptor de ignição para lavar o veículo.
- Quando limpar a parte inferior da caixa de roda e a capa do cubo da roda, cuidado para não cortar as mãos em bordas de metal.

Equipamento de limpeza de alta pressão

Use o equipamento de acordo com as instruções do fabricante, especialmente sobre a regulagem da pressão e da distância do jato. Não use o jato concentrado. A temperatura da água não deve exceder 60°C. Para evitar danificar o veículo, mantenha o jato distante o suficiente de peças plásticas e de borracha da carroceria do veículo.

Também, mantenha o jato distante dos para-choques, uma vez que estiverem limpos. Nunca use o jato concentrado para limpar os pneus. Mesmo um jato de longa distância, somente por um curto período, pode causar ferimentos.

Nota

- Não coloque o bico do jato de água próximo aos vidros do veículo. Caso contrário, a água pressurizada pode entrar no veículo.
- Não coloque o bico do jato de água próximo à suspensão. Caso contrário, poderá danificar a suspensão.

Enceramento

O enceramento protege a pintura de danos causados pelo ambiente e minimiza riscos na carroceria causados por pequenos impactos. Aplique cera de proteção no veículo sempre que a água não estiver mais escorrendo pela carroceria. Se o conservante de limpeza for usado com regularidade, é

recomendado usar cera de proteção pelo menos duas vezes por ano.

Após a lavagem, encere a carroceria com o veículo frio.

Nota

- É recomendado encerar um veículo novo após 6 meses de uso.

Polimento

O polimento é necessário apenas quando a pintura do veículo estiver opaca e se não for possível restabelecer o brilho com o enceramento. Se o agente de polimento não possuir composição conservante, o veículo deve ser encerado em seguida.

Peças anti-polimento e peças plásticas não podem receber agente de polimento ou cera.

Nota

- Não use produtos à base de cromo, vapor e soluções alcalinas para polir itens decorativos de alumínio. Esses materiais abrasivos danificam tais itens.

Pintura do veículo danificada

Pequenos danos à pintura do veículo, como arranhões ou riscos por pedras devem ser repintados antes que enferrujem. Se estiverem enferrujados, limpe completamente e aplique primer anti-corrosão no local e então aplique uma camada de tinta. Este tipo de trabalho deve ser realizado por uma concessionária autorizada JAC Motors.

Vidros

É melhor remover a neve do vidro do veículo e dos espelhos retrovisores manualmente. Remova o gelo dos vidros e dos espelhos com uma ferramenta de plástico macia. Aplicar agente de derretimentos de gelo pode melhorar o resultado.

Quando a ferramenta plástica é usada, remova o gelo em apenas uma direção.

Não use água quente para limpar o gelo ou neve dos vidros ou espelhos retrovisores, pois os vidros podem trincar.

Resíduos de borracha, óleo, graxa ou si-

licone podem ser limpos com detergente para vidros ou agente de silicone.

A cera só pode ser limpa com detergente específico. Para informações detalhadas, entre em contato com uma concessionária autorizada JAC Motors. A superfície interior do vidro também deve ser limpa periodicamente.

Não use o mesmo pano para limpar a carroceria e os vidros, pois resíduos de cera podem danificar os vidros.

Para não danificar as faixas do desembaçador do vidro traseiro, não cole nada sobre as faixas do desembaçador.

Guarnições das portas, teto e vidros

Aplique regularmente agente de conservação de borracha (por exemplo agente de silicone) na guarnições de borracha. Isso mantém a elasticidade da guarnição de borracha e prolonga a vida útil, de modo a estender o efeito de vedação. Adicionalmente, evita desgaste precoce da guarnição



o vazamento. O impacto no fechamento das portas é reduzido, além da guarnição não ser congelada nem mesmo no inverno.

Batente da porta

Aplique graxa regularmente na haste do batente da porta para lubrificá-lo e evitar a fricção, ruídos e desgaste, expandindo a vida útil do batente da porta.

Rodas

O centro e os raios da roda devem ser limpos durante a lavagem do veículo para evitar que partículas do freio, sujeira ou sal se solidifiquem sobre ela. Partículas do freio encrustadas podem ser limpas com jato de areia industrial. Repinte superfícies danificadas antes que enferrujem.

Chassi

A parte inferior do veículo já possui um tratamento especial, mas os danos à camada de proteção não podem ser evitados durante

a condução. É recomendado verificar regularmente a parte inferior do veículo e a camada de proteção do chassi. Repare se necessário. Esse serviço ou outras medidas de proteção devem ser realizados por uma concessionária autorizada JAC Motors.

Nota

- Não aplique materiais anticorrosivos no silenciador do tubo de escape, catalisador ou defletor de calor. Quando o motor estiver em funcionamento, estes materiais podem causar um incêndio.

Advertência

- Nunca exceda a carga máxima do veículo especificada neste manual. A sobrecarga aumenta o risco do veículo girar a traseira em espiral durante a frenagem.

Manutenção do interior do veículo

Peças plásticas, painel de instrumentos e couro sintético

Essas peças podem ser limpas com um pano úmido. Se não for o suficiente, é recomendado usar detergente para plásticos sem solvente e agente de limpeza. Detergente com solvente pode corroer esses materiais.

Nota

- Não use detergente com solvente para limpar a superfície do painel de instrumentos e os módulos do airbag.
- Detergentes com solventes danificam essas superfícies. Quando o airbag for acionado, as peças de plástico soltas podem causar ferimentos.

Acabamento e tecidos do interior do veículo

Limpe os acabamentos e os tecidos das portas e teto com detergente específico ou com espuma e uma escova macia.

Bancos de couro*

Não deixe os bancos de couro expostos ao sol por longos períodos, para evitar o desgaste precoce do couro.

Não use solventes, cera para pisos, graxa de sapato, detergente e similares para tratar a superfície de couro. Para evitar danos, procure um profissional para limpeza das manchas mais difíceis.

É recomendado usar nos bancos de couro apenas o agente de manutenção para couro uma vez a cada seis meses em condições normais de uso.

Use um pano úmido para limpar superfícies de couro. Use sabão líquido para limpar partes muito sujas. Cuidado para não deixar a água entrar pela costura. Use um

pano seco e macio para enxugar o couro após a limpeza.

Nota

- Água depositada na superfície do banco pode endurecer ou encolher o couro.

Cinto de segurança

Mantenha os cintos de segurança limpos. Se os cintos de segurança estiverem sujos, seu funcionamento pode ser afetado.

Os cintos de segurança só devem ser limpos com sabão líquido e não devem ser desmontados. Cintos de segurança automáticos só podem ser retraídos se estiverem completamente secos.

Nota

- Não desmonte os cintos de segurança para limpeza.
- Não use produtos químicos para limpar o cinto de segurança, pois isso pode danificar o tecido. Da mesma maneira, os cintos de segurança não devem entrar em contato com produtos corrosivos.
- Verifique regularmente os cintos de segurança. Se o tecido do cinto de segurança, conexões, tensionador automático ou a trava estão danificados, leve o veículo até uma concessionária autorizada JAC Motors para substituir o cinto de segurança com defeito.



Sistema de controle do escapamento

A operação normal do sistema de controle do escapamento é uma peça chave para a proteção do meio ambiente. Observe os seguintes itens:

- Nos veículos equipados com catalisador, só deve ser usado combustível sem chumbo.
- Não fique sem combustível em um veículo equipado com catalisador. Se for injetado combustível em excesso, o motor pode não funcionar imediatamente. Este excesso de combustível não queimado será transferido para o catalisador, onde será queimado, provocando superaquecimento e possíveis danos irreversíveis.
- Durante o deslocamento do veículo, queimas incompletas, funcionamento instável e queda de potência indicam que pode estar ocorrendo falhas no sistema de ignição. Neste caso, o combustível não queimado pode ser liberado para a atmosfera. Isto provoca danos

por superaquecimento no catalisador. Procure a concessionária autorizada JAC Motors mais próxima, dirigindo em baixa velocidade.

- Não abasteça excessivamente o motor com óleo.
- Neste caso, a distância máxima para rebocar cargas não deve exceder 50 m.

Nota

- Em tráfego severo ou sob condições anormais de tráfego, o catalisador pode ficar muito quente. Neste caso, evite estacionar o veículo em locais em que existam materiais inflamáveis.
- Não aplique material de proteção adicional ou material antiferrugem sobre o coletor de escapamento, tubo de escape, catalisador ou sobre o difusor térmico. Esses materiais podem inflamar-se durante o funcionamento do veículo.

Catalisador de três vias

Este equipamento pode converter gases nocivos (como CO, HC e NOx) em compostos não agressivos (como CO₂, H₂O e amônia), por meio de um processo químico de oxidação e redução.

Mesmo com o catalisador funcionando corretamente, sob certas condições, pode ainda restar uma quantidade de enxofre nos gases do escapamento.

Por este motivo, abasteça sempre com combustível de qualidade sem chumbo.



Capítulo 6 - Especificações técnicas

Dimensões do veículo.....	6-1
Especificações de carga do veículo.....	6-1
Especificações de fluidos e lubrificantes.....	6-2
Desempenho do motor	6-2
Desempenho do veículo	6-3
Relações de transmissão.....	6-3
Especificações de alinhamento das rodas dianteiras e traseiras (sem carga)	6-4
Especificação das rodas, pneus e pressão de calibragem com os pneus frios.....	6-4
Número de identificação do veículo (VIN)	6-5
Número de série do motor	6-5





● Dimensões do veículo

Itens	Unidade	Especificações (6MT)
Comprimento total	mm	4845
Largura total	mm	1750
Altura total (sem carga)	mm	1953
Distância entre os eixos	mm	2470
Distância entre as rodas dianteiras	mm	1485
Distância entre as rodas traseiras	mm	1420
Capacidade do tanque de combustível	L	65

● Especificações de carga do veículo

Item	Unidade	Especificação (6MT)
Quantidade de passageiros a bordo		2 - 3*
Peso em ordem de marcha	kg	1690
Peso total admissível	kg	3200
Peso total admissível sobre o eixo dianteiro	kg	1280
Peso total admissível sobre o eixo traseiro	kg	1920



● Especificações de fluidos e lubrificantes

Itens	Tipo	Especificação (6MT)
Arrefecimento do motor	40% de água destilada + 60% de etilenoglicol	Aprox. 7 L
Óleo de transmissão manual	75 W/90 GL-4	5,5 L
Óleo do motor	SAE 15W-40 CH-4 ou superior	2,4 L
Fluido de freio	DOT4	Total de freio + embreagem: 0,6 L
Fluido de embreagem	DOT4	
Óleo de direção	ATFIII	1,1± 0,1 L

● Desempenho do motor

Item	Unidade	Especificações (6MT)
Cilindradas	cm ³	2000
Potência nominal/RPM	cv/rpm	103/3600
Torque máximo/RPM	N.m/rpm	260/(1.800-3.600)
Potência líquida máxima do motor	cv	115
Diâmetro*Curso	mm	80x95
RPM em marcha lenta	rpm	750±30

● Desempenho do veículo

Item	Unidade	Especificações (6MT)
Tempo de aceleração com mudança de marchas sequencial (0-100 km/h)	s	19,2
Tempo de aceleração com marcha constante (80 - 120 km/h)	s	35,9
Velocidade máxima	km/h	130
Capacidade de rampa máxima	%	≤ 30

● Relações de transmissão

Item	Especificações (6MT)	
Posição de marcha	1ª marcha	5,441
	2ª marcha	2,839
	3ª marcha	1,732
	4ª marcha	1,223
	5ª marcha	1
	6ª marcha	0,794
	Marcha ré	4,935
Relação de transmissão no diferencial	Relação de transmissão do eixo traseiro	3,615



● Especificações de alinhamento das rodas dianteiras e traseiras (sem carga)

Item	Especificação de alinhamento da roda	Valor da especificação
Rodas dianteiras	Ângulo de cambagem	$2^{\circ}40' \pm 30'$
	Ângulo de caster do pino mestre	$24' \pm 30'$
	Ângulo de convergencial total	$6' \pm 6'$
	Ângulo de convergencial parcial	$3' \pm 3'$

● Especificação das rodas, pneus e pressão de calibragem com os pneus frios

Item	Modelo	Pressão de calibragem dos pneus frios (psi) (carga normal)
Pneus	195/70 R15	65
Estepe	195/70 R15	65

Número de identificação do veículo (VIN)

Número de identificação do veículo (código VIN)



O código VIN está localizado na parte externa dos trilhos do chassi do lado direito e atrás do suporte do feixe de mola.

Número de série do motor

Este número está localizado no bloco do motor. Para facilitar a verificação, cole uma cópia do número do motor na tampa do cabeçote.

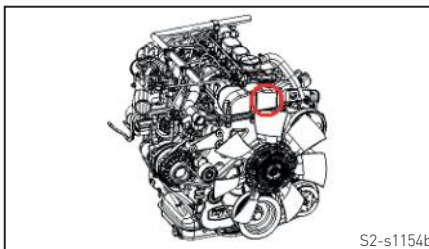





Capítulo 7- Garantia

Períodos de Garantia	7-1
Termos de Garantia.....	7-2
Exclusões da Garantia	7-3
Manutenção Diária	7-6
Certificado da Manutenção Obrigatória e Gratuita	7-8
Registros das Revisões Periódicas	7-13
Anotações Técnicas	7-22
Rede de Concessionárias JAC Motors	7-23





Períodos de Garantia

Veículo

O período de garantia se inicia na data (dia, mês e ano) de emissão da nota fiscal do veículo pela Concessionária JAC Motors ao adquirente.

Nota: Os 90 primeiros dias correspondem à garantia assegurada pelo artigo 26 do Código de Defesa do Consumidor.

Os veículos são garantidos contra defeitos de material e manufatura durante o período de:

- **Adquirente pessoa física ou jurídica:** 3 anos, com limite de quilometragem igual a 100.000 quilômetros.

Peças

Peças de consumo normal e desgaste natural: são garantidas pelo período de 90 dias conforme artigo 26 do Código de Defesa do Consumidor. Ver relação de peças de consumo normal e desgaste natural nos itens 3.2.1 e 3.2.2 neste manual.

Peças adquiridas para reposição e reparos: são garantidas pelo período de 6 meses, a contar da data (dia, mês e ano) da nota fiscal quando efetuadas em uma Concessionária JAC Motors, e 3 meses quando vendidas no balcão. Sem limite de quilometragem para ambas as condições.

Itens com garantia específica: A garantia abrange sem limite de quilometragem os seguintes itens durante os prazos determinados a seguir:

- **1 ano:**
 - Bateria;
 - Rádio, CD-Player;
 - Alto falantes;

- Bomba de Combustível.

- **3 anos:**
 - Alternador;
 - Sensor de Oxigênio;
 - Sistema de Ar-Condicionado (caixa evaporadora, condensador, evaporador, termostato, dutos de pressão e compressor)

Nota: Para toda e qualquer manutenção em garantia, é obrigatória a apresentação deste manual com todas as revisões do Plano de Manutenção devidamente atestadas pelas Concessionárias da Rede JAC Motors que as efetuaram.

A troca de uma peça ou sua reparação não prolonga a duração da garantia do veículo. As peças substituídas em garantia permanecerão na Concessionária JAC Motors que efetuou o serviço.



Anticorrosão (perfurativa) e Pintura

Compreende a reparação gratuita e/ ou substituição das peças corroídas, as que apresentem um defeito de aspecto e/ ou aderência, bem como a mão de obra necessária a essa reparação, ressalvada com os termos de exclusões da garantia JAC Motors. Conforme os termos no item **“3 Termos da Garantia”**, neste manual.

As intervenções realizadas a título da Garantia Anticorrosão (perfurativa), não prolongam a duração da mesma.

Partes Transformadas

Compreende como Partes Transformadas toda e qualquer alteração na estrutura mecânica do veículo e instalação de acessórios, equipamentos ou dispositivos não recomendados pela JAC Motors ou em desacordo com as Normas e Portarias estabelecidas pelo CONTRAN – Conselho Nacional de Trânsito, incluindo, mas não se limitando à blindagem contra armas de fogo e conversões de motor para outros tipos de combustíveis. A não observação deste item ensejará na perda da garantia do veículo.

Termos de Garantia

Cobertura da Garantia

A garantia concedida pela fabricante abrange os reparos necessários em decorrência de defeitos de material e manufatura, com a eventual substituição das peças recomendadas como deficientes ou defeituosas, excluindo o desgaste normal e natural.

Condições para a efetivação da Garantia

- Que a solicitação seja feita diretamente a uma Concessionária JAC Motors imediatamente após a constatação de falhas e/ou defeitos apresentados pelo veículo.
- Que os defeitos não sejam resultantes de:
 - desgaste natural das peças;
 - utilização inadequada;
 - desuso prolongado (sem funcionamento por 3 meses ou mais)
 - acidentes de qualquer natureza;
 - casos fortuitos ou de força maior;

- casos de combustível de má qualidade.
- Que as manutenções, reparos e regulagens tenham sido executados por uma Concessionária JAC Motors, observados os períodos previstos neste manual, possibilitando que possam ser detectadas e evitadas eventuais falhas em quaisquer dos componentes, de forma a assegurar o funcionamento harmônico e adequado do veículo e não comprometer a garantia concedida.

Perda total e imediata da Garantia concedida pela JAC Motors

O cliente perderá a garantia do veículo nos seguintes casos:

- Uso severo do veículo e o não cumprimento do plano de manutenção proposto para esse tipo de uso conforme consta no item 6.2 desse manual;
- O veículo que sofrer mau uso, sobrecarga, acidentes ou for usado em competições de qualquer espécie;

- Qualquer alteração feita no veículo através da instalação ou substituição de itens não fornecidos e/ou homologados pelo fabricante tanto na carroceria quanto nos sistemas mecânicos e elétricos.
- Quando for realizado reparos fora da rede de autorizadas ou de concessionárias JAC Motors.
- Caso haja rompimento ou violação de lacres de componentes instalados no veículo.
- Veículo recuperado de acidente com perda total.
- Quando houver uso de combustíveis e lubrificantes modificados, contaminados ou de qualidade inferior.
- Quando não forem realizadas as revisões e manutenções programadas conforme o plano de manutenção do fabricante dentro dos prazos e quilometragens estabelecidos.

Exclusões da Garantia

Exclui-se da aplicação da Garantia concedida JAC Motors, os itens a seguir:

Peças de desgaste normal

Correrão por conta do proprietário as despesas referentes às peças de desgaste normal. São exemplos:

- Elementos filtrantes;
- filtros;
- mangueiras;
- guarnições de borracha em geral (portas, para-brisa e vidros);
- correias;
- lubrificantes e óleos;
- juntas de vedação do filtro da bomba de óleo;
- anéis de vedação do bujão de escoamento do óleo do motor;
- arruelas;
- contra-pinos;
- aditivo da água do radiador;
- fluidos;



- fusíveis;
- lâmpadas;
- vidros.

Peças de desgaste natural

Correrão por conta do proprietário as despesas referentes as peças que sofreram desgaste natural em função do uso, e que deverão ser periodicamente substituídas.

São exemplos:

- Amortecedores;
- conjunto de embreagem;
- rolamentos em geral;
- retentores em geral;
- buchas em geral;
- pneus;
- discos de freio;
- tambores de freio;
- pastilhas de freio;
- lonas de freio;
- palhetas dos limpadores dos vidros;
- coxins em geral;
- sistemas de escapamento (catalisador,

- abafador e silencioso);
- correias;
- relés.

Serviços, ajustes e consertos

Não se enquadram na garantia os serviços como limpeza, lavagens, reapertos, regulagens em geral, assim como balanceamento e alinhamento das rodas, além de outros ajustes e consertos que se façam necessários, tais como:

- Obstrução de dutos de ventilação e de drenagem de água causada por folhas, poeiras, insetos etc.
- Danos causados por condições ambientais, fenômenos da natureza e/ou produto não indicado.
- Vidros danificados por agentes externos.
- Danos provenientes de acidentes com o veículo.
- Manchas, deformações e perfurações em revestimentos, forrações e tapetes, oriundos da ação de agentes externos.

Apresente Garantia se restringe ao veículo, suas peças e componentes

Não são cobertas pela garantia quaisquer outras repercussões, mesmo decorrente a avaria ou defeito do veículo, tais como:

- Despesas de transporte;
- hospedagem;
- socorro ou guincho;
- refeições;
- despesas hospitalares.

Serviços e situações não cobertos pela Garantia

- Falha dos sistemas de controle de emissões e de combustível causados por alterações, acidentes, uso inadequado ou utilização de aditivos e/ou combustível não recomendados pelo fabricante, incluindo contaminação ou adulteração.
- Falha ou danos devido à utilização de lubrificantes, combustíveis e fluidos não especificados no manual do proprietário.
- Balanceamento e alinhamento das rodas.
- Consertos no motor devido a danos causados por “calço hidráulico” ocasionado pela entrada de água no sistema de admissão, via filtro de ar, em decorrência da utilização do veículo em áreas alagadas ou inundadas devido a fatores climáticos ou outros fatores adversos.
- Odor nos sistemas de ventilação e ar condicionado, causado pelo acúmulo de fungos no evaporador.

- Reposição de gás-refrigerante do ar-condicionado devido a ação provocada por agentes externos como batidas de pedras ou acidentes.

Condições que a Garantia Anticorrosão (perfurativa) e de Pintura JAC Motors NÃO se aplicam

- Todo e qualquer dano ao veículo no qual a carroceria não foi reparada segundo as recomendações do fabricante.
 - Todo e qualquer danos devido a uma má manutenção ou utilização desconforme do veículo.
 - Todo e qualquer dano decorrente da reparação da carroceria (devido a acidente ou não) fora das Concessionárias/ Autorizadas JAC Motors.
 - A destruição dos produtos de proteção anticorrosiva por qualquer tratamento adicional não previsto no programa de manutenção recomendado fabricante.
- A corrosão resultante da montagem de acessórios instalados sem respeitar as prescrições definidas pelo fabricante ou não homologados pelo mesmo.
 - Todo e qualquer dano resultante de influências externas anormais, tais como:
 - pedras;
 - acidentes de trânsito;
 - riscos;
 - arranhões;
 - químicas do meio ambiente;
 - substâncias e detritos de origem animal ou vegetal;
 - uso de produtos químicos abrasivos.
 - As rodas e os elementos mecânicos, que não fazem parte integrante da carroceria.



Manutenção Diária

A manutenção diária é uma prática simples e importante no uso do seu veículo.

Para manter o veículo em boas condições e evitar falhas desnecessárias, o usuário deve verificar os seguintes itens antes e após a condução do veículo:

1. Verifique o nível da água no radiador.
2. Verifique o nível do óleo lubrificante do motor. É considerado normal o consumo de até 0,5 L para cada 1.000 Km rodados.
3. Verifique o nível do óleo da transmissão manual.
4. Verifique o fluido de freio.
5. Verifique o nível de água no reservatório de limpeza do para-brisa.
6. Verifique o estado de conservação das palhetas dos limpadores de para-brisa e vidro traseiro.
7. Verifique o nível de combustível.

8. Verifique o funcionamento de todas as luzes e da buzina.
9. Verifique a pressão de ar nos pneus, inclusive no pneu sobressalente (estepe), e se apresentam danos ou desgastes excessivos.
10. Verifique se há vazamentos de combustível, óleo lubrificante, fluido de freio e líquido de arrefecimento do motor.
10. Verifique se os refletores dos retrovisores interno e externos estão limpos e ajustados corretamente.
11. Verifique a folga e a condição dos pedais da embreagem e do freio.
12. Verifique o funcionamento do freio de estacionamento.
13. Verifique o funcionamento do volante de direção.
14. Verifique se todos os interruptores funcionam corretamente.
15. Verifique se todos os interruptores funcionam corretamente.

16. Verifique o nível de fluido hidráulico no reservatório.
17. Verifique se todos os instrumentos funcionam corretamente.

Nota: Verificar procedimentos e informações no manual do proprietário.



Manutenção Obrigatória e Gratuita aos 3.000 km

Para manter o veículo em boas condições e estender sua vida útil, as Concessionárias JAC Motors oferecem uma Manutenção Obrigatória e Gratuita aos 3.000 km ou 3 meses, o que primeiro ocorrer de acordo com a data dia, mês e ano) do início da garantia com tolerância de 1.000 km ou 30 dias, o que primeiro ocorrer:

Nota: Tenha em mãos este manual e faça as manutenções obrigatórias em uma Concessionária JAC Motors. A Garantia do veículo será cancelada se as Manutenções Obrigatórias não forem realizadas conforme especificado neste manual.

Itens de Revisão da Manutenção Obrigatória e Gratuita aos 3.000 km

Substituir: Óleo do motor, Filtro de óleo, Óleo da transmissão e Anel de vedação.

Verificar (se necessário substituir): Filtro de ar e Filtro do ar condicionado.

Verificar (se necessário, ajustar/limpar/substituir): Pressão dos pneus, Parafusos e porcas (pneus, volante de direção, disco e suspensão), Luzes, Limpador, Buzina, Refrigeração do ar condicionado, Líquido de arrefecimento, Bateria, Inspeção geral da carroceria (estado da pintura e pontos de corrosão), Jogo do volante, Jogo do pedal da embreagem, Tensão da correia do ar-condicionado e alternador, Sistema da barra de direção, Jogo do pedal de freio, Mangueira do fluido de freio, Pneu e eixo e Transmissão.



Certificado da Manutenção Obrigatória e Gratuita

(3.000 km ou 3 meses, o que ocorrer primeiro de acordo com a data (dia, mês e ano) do início da garantia*)

Dados do Veículo

Modelo		Placa Nº	
Chassi Nº		Motor Nº	

Dados do Proprietário

Nome	Telefone
Endereço	

Dados da Manutenção

Data	Quilometragem
------	---------------

Etiqueta da Concessionária JAC Motors

--

Assinatura do Consultor

Assinatura do Proprietário

Nota: A Concessionária JAC Motors deverá preencher este certificado, destacar o canhoto e anexá-lo na Ordem de Serviço para registro e envio a JAC Motors do Brasil após a realização da Manutenção Obrigatória e Gratuita.

* Tolerância máxima de 30 dias ou 1.000 km para mais ou para menos.

Comprovante da Realização da Manutenção Obrigatória e Gratuita

(3.000 km ou 3 meses, o que ocorrer primeiro de acordo com a data (dia, mês e ano do início da garantia*)

Assinatura do Consultor

Nº da O.S.

Nº da Etiqueta

Assinatura do Cliente







Quadro de Manutenção Periódica

Condições Normais de Uso

Foi elaborada para um veículo utilizado sob condições normais de uso. Para condições severas, checar item “Condições Severas de Uso”.

Descrição do símbolo: • = Checar (se necessário, ajustar ou limpar e substituir)*; ▲ = Substituir; T = Torquear

		Plano de manutenção V260									
km		10.000	20.000	30.000	40.000	50.000	60.000	70.000	80.000	90.000	100.000
Meses		12	24	36	48	60	72	84	96	108	120
Motor	Óleo do motor	▲	▲	▲	▲	▲	▲	▲	▲	▲	▲
	Filtro de ar	▲	▲	▲	▲	▲	▲	▲	▲	▲	▲
	Filtro de combustível	▲	▲	▲	▲	▲	▲	▲	▲	▲	▲
	Anel de vedação	▲	▲	▲	▲	▲	▲	▲	▲	▲	▲
	Tanque de combustível	-	•	-	•	-	•	-	•	-	•
	Filtro separador de água e óleo	▲	▲	▲	▲	▲	▲	▲	▲	▲	▲
	Vazamento de água no sistema de arrefecimento	•	•	•	•	•	•	•	•	•	•
	Danos e afrouxamento no sistema de escape	•	-	•	-	•	-	•	-	•	-
	Líquido de Arrefecimento do motor	•	▲	•	▲	•	▲	•	▲	•	▲
	Mangueiras e braçadeiras do sistema de arrefecimento do motor	•	•	•	•	•	•	•	•	•	•
	Maneira de ventilação e conectores	-	•	-	•	-	•	-	•	-	•
	Bicos injetores de combustível e corpo de borboleta	•	•	•	•	•	•	•	•	•	•
	Tubo de escape e suporte de instalação	•	-	•	-	•	-	•	-	•	-
	Polias e tensionadores	•	•	•	•	•	▲	•	•	•	•
Correias de serviços	•	•	•	•	•	▲	•	•	•	•	
Corrente de sincronismo e tensionador	-	-	-	-	-	-	-	-	-	▲	

* Caso necessário a substituição de itens de verificação identificados com • no Plano de Manutenção, o custo (peça e mão de obra) será de responsabilidade do cliente.

Nota: Além das manutenções a cada 10.000 km é obrigatório realizar a manutenção obrigatória de 3.000 km ou 3 meses, o que primeiro ocorrer de acordo com a data (dia, mês e ano) do início da garantia.



		Plano de manutenção V260									
km		10.000	20.000	30.000	40.000	50.000	60.000	70.000	80.000	90.000	100.000
Meses		12	24	36	48	60	72	84	96	108	120
Chassi e Carroceria	Fluído da embreagem	Substituir a cada 40.000 km									
	Funcionamento do sistema de embreagem	•	•	•	•	•	•	•	•	•	•
	Curso do pedal de embreagem	•	•	•	•	•	•	•	•	•	•
	Óleo de transmissão MT	Substituir a cada 30.000 km									
	Danos e irregularidades no eixo traseiro	-	-	-	•	-	-	-	•	-	-
	Danos e irregularidades no eixo de torção	-	-	-	•	-	-	-	•	-	-
	Danos e irregularidades na suspensão dianteira e traseira	-	•	-	•	-	•	-	•	-	•
	Articulações do sistema de direção e rolamento das rodas	•	•	•	•	•	•	•	•	•	•
	Pastilha e disco do freio	•	•	•	•	•	•	•	•	•	•
	Lubrificação do rolamento do cubo das rodas	•	▲	•	▲	•	▲	•	▲	•	▲
	Pneus e pressão	•	•	•	•	•	•	•	•	•	•
	Óleo da caixa de direção	•	▲	•	▲	•	▲	•	▲	•	▲
	Danos e irregularidades no sistema de direção	•	•	•	•	•	•	•	•	•	•
	Danos e irregularidades na coluna de direção	•	•	•	•	•	•	•	•	•	•
	Danos e irregularidades no volante	•	•	•	•	•	•	•	•	•	•
	Folga excessiva no exterçamento do volante	-	-	-	•	-	-	-	•	-	-
	Inspeção geral na carroceria, estado de pintura e pontos de corrosão	-	-	-	•	-	-	-	•	-	-
	Parafusos e porcas do chassi e da carroceria	T	T	T	T	T	T	T	T	T	T
	Vazamento de óleo do sistema de freio	•	•	•	•	•	•	•	•	•	•
	Curso do pedal de freio	•	•	•	•	•	•	•	•	•	•
Freio de estacionamento	•	•	•	•	•	•	•	•	•	•	
Fluído e mangueira de freio	Substituir a cada 40.000 km										
Alinhamento e balanceamento das quatro rodas	•	•	•	•	•	•	•	•	•	•	
Rodizio de pneus	•	•	•	•	•	•	•	•	•	•	
Sistema de Refrigeração do A/C	•	•	•	•	•	•	•	•	•	•	

* Caso necessário a substituição de itens de verificação identificados com • no Plano de Manutenção, o custo (peça e mão de obra) será de responsabilidade do cliente.

Nota: Além das manutenções a cada 10.000 km é obrigatório realizar a manutenção obrigatória de 3.000 km ou 3 meses, o que primeiro ocorrer de acordo com a data (dia, mês e ano) do início da garantia.



Condições Severas de Uso*

Foi elaborada para um veículo utilizado sob condições severas de uso.

Descrição do símbolo: ● = Checar (se necessário, ajustar ou limpar e substituir)**; ▲ = Substituir; T = Torquear

Plano de manutenção V260 (Uso severo)					
Item	Período	1	2	3	4
Tubulação de escape e sistema de fixação	5.000 km	●	●	-	●
Elemento do Filtro de Ar	2.000 km	-	-	●	-
Desgaste do eixo spline	10.000 km	-	●	-	-
Óleo de transmissão e do diferencial	10.000 km	-	●	-	-
Desgaste e irregularidades do sistema de direção	5.000 km	-	●	●	-
Junta cardan	10.000 km	-	●	●	-
Pastilha e disco de freio	5.000 km	●	●	●	●

Condições severas

- 1 - Rodagem em curtas distâncias de rotas de entrega
- 2 - Rodagem em estradas acidentadas
- 3 - Rodagem em rotas com poeira
- 4 - Rodagem litorânea

* **Condições severas de uso:** Operação constante em trânsito urbano (com excessivo regime de anda-e-para) e uso prolongado do regime de marcha-lenta; tração de reboque, serviços de táxi e similares; frequentes trajetos de curta distância, sem dar ao motor tempo suficiente para que ele atinja sua temperatura normal de funcionamento; longos percursos em estradas com alta incidência de poeira (sem calçamento ou presença intensa de terra ou areia); andar em regime de alta rotação por período prolongado.

** **Caso necessário a substituição de itens de verificação identificados com ● no Plano de Manutenção, o custo (peça e mão de obra) será de res- ponsabilidade do cliente.**

Registros das Revisões Periódicas

Os registros das revisões periódicas devem ser preenchidos pela Concessionária JAC Motors que realizou o serviço. Esses registros serão a prova da realização das revisões periódicas de acordo com as especificações da JAC Motors.

Nota: As revisões periódicas são obrigatórias, com isso o veículo terá um melhor desempenho e conservação. Manter as etiquetas das revisões periódicas sempre atualizadas neste manual em todo o período de cobertura da Garantia, para que não perca o direito da mesma.

Trocas de Óleo

Condições severas de uso: Em condições severas de uso a troca de óleo deve ser feita a cada 3.000 km ou 3 meses, o que primeiro ocorrer de acordo com a data (dia, mês e ano) de início da garantia.

São consideradas condições severas de uso:

- Operação constante em trânsito urbano (com excessivo regime de anda-e-para) e uso prolongado do regime de marcha-lenta.
- Tração de reboque, serviços de entrega e transporte de carga.
- Frequentes trajetos de curta distância, sem dar ao motor tempo suficiente para que ele atinja sua temperatura normal de funcionamento.
- Longos percursos em estradas com alta incidência de poeira (sem calçamento ou presença intensa de terra ou areia).
- Andar em regime de alta rotação por período prolongado.

Revisões Periódicas

Intervalo das revisões periódicas: A cada 10.000 km ou 1 ano, o que primeiro ocorrer de acordo com a data (dia, mês e ano) de início da garantia; observando que somente a primeira é efetuada aos 3.000 km ou 3 meses, o que primeiro ocorrer de acordo com a data (dia, mês e ano) de início da garantia.



Revisão Obrigatória	
	O.S. N°
	Concessionária N°
10.000 km ou 1 ano* - o que ocorrer primeiro (após a data -dia, mês e ano- de aquisição do veículo 0 km)	
Data	Quilometragem do veículo
Manutenção do item	
Tipo de óleo	Quantidade de óleo (litros)
Nome/assinatura do Consultor	

Revisão Obrigatória	
	O.S. N°
	Concessionária N°
40.000 km ou 4 anos* - o que ocorrer primeiro (após a data -dia, mês e ano- de aquisição do veículo 0 km)	
Data	Quilometragem do veículo
Manutenção do item	
Tipo de óleo	Quantidade de óleo (litros)
Nome/assinatura do Consultor	

Revisão Obrigatória	
	O.S. N°
	Concessionária N°
20.000 km ou 2 anos* - o que ocorrer primeiro (após a data -dia, mês e ano- de aquisição do veículo 0 km)	
Data	Quilometragem do veículo
Manutenção do item	
Tipo de óleo	Quantidade de óleo (litros)
Nome/assinatura do Consultor	

Revisão Obrigatória	
	O.S. N°
	Concessionária N°
50.000 km ou 5 anos* - o que ocorrer primeiro (após a data -dia, mês e ano- de aquisição do veículo 0 km)	
Data	Quilometragem do veículo
Manutenção do item	
Tipo de óleo	Quantidade de óleo (litros)
Nome/assinatura do Consultor	

Revisão Obrigatória	
	O.S. N°
	Concessionária N°
30.000 km ou 3 anos* - o que ocorrer primeiro (após a data -dia, mês e ano- de aquisição do veículo 0 km)	
Data	Quilometragem do veículo
Manutenção do item	
Tipo de óleo	Quantidade de óleo (litros)
Nome/assinatura do Consultor	

Revisão Obrigatória	
	O.S. N°
	Concessionária N°
60.000 km ou 6 anos* - o que ocorrer primeiro (após a data -dia, mês e ano- de aquisição do veículo 0 km)	
Data	Quilometragem do veículo
Manutenção do item	
Tipo de óleo	Quantidade de óleo (litros)
Nome/assinatura do Consultor	

* Tolerância máxima de 30 dias ou 1.000 km para mais ou para menos.



Revisão Obrigatória	
	O.S. N°
	Concessionária N°
70.000 km* (após a data -dia, mês e ano- de aquisição do veículo 0 km)	
Data	Quilometragem do veículo
Manutenção do item	
Tipo de óleo	Quantidade de óleo (litros)
Nome/assinatura do Consultor	

Revisão Obrigatória	
	O.S. N°
	Concessionária N°
80.000 km* (após a data -dia, mês e ano- de aquisição do veículo 0 km)	
Data	Quilometragem do veículo
Manutenção do item	
Tipo de óleo	Quantidade de óleo (litros)
Nome/assinatura do Consultor	

Revisão Obrigatória	
	O.S. N°
	Concessionária N°
90.000 km* (após a data -dia, mês e ano- de aquisição do veículo 0 km)	
Data	Quilometragem do veículo
Manutenção do item	
Tipo de óleo	Quantidade de óleo (litros)
Nome/assinatura do Consultor	

Revisão Obrigatória	
	O.S. N°
	Concessionária N°
100.000 km* (após a data -dia, mês e ano- de aquisição do veículo 0 km)	
Data	Quilometragem do veículo
Manutenção do item	
Tipo de óleo	Quantidade de óleo (litros)
Nome/assinatura do Consultor	

Revisão Obrigatória	
	O.S. N°
	Concessionária N°
110.000 km* (após a data -dia, mês e ano- de aquisição do veículo 0 km)	
Data	Quilometragem do veículo
Manutenção do item	
Tipo de óleo	Quantidade de óleo (litros)
Nome/assinatura do Consultor	

Revisão Obrigatória	
	O.S. N°
	Concessionária N°
120.000 km* (após a data -dia, mês e ano- de aquisição do veículo 0 km)	
Data	Quilometragem do veículo
Manutenção do item	
Tipo de óleo	Quantidade de óleo (litros)
Nome/assinatura do Consultor	

* Tolerância máxima de 30 dias ou 1.000 km para mais ou para menos.



Revisão Obrigatória	
	O.S. N°
	Concessionária N°
130.000 km* (após a data -dia, mês e ano- de aquisição do veículo 0 km)	
Data	Quilometragem do veículo
Manutenção do item	
Tipo de óleo	Quantidade de óleo (litros)
Nome/assinatura do Consultor	

Revisão Obrigatória	
	O.S. N°
	Concessionária N°
140.000 km* (após a data -dia, mês e ano- de aquisição do veículo 0 km)	
Data	Quilometragem do veículo
Manutenção do item	
Tipo de óleo	Quantidade de óleo (litros)
Nome/assinatura do Consultor	

Revisão Obrigatória	
	O.S. N°
	Concessionária N°
150.000 km* (após a data -dia, mês e ano- de aquisição do veículo 0 km)	
Data	Quilometragem do veículo
Manutenção do item	
Tipo de óleo	Quantidade de óleo (litros)
Nome/assinatura do Consultor	

Revisão Obrigatória	
	O.S. N°
	Concessionária N°
160.000 km* (após a data -dia, mês e ano- de aquisição do veículo 0 km)	
Data	Quilometragem do veículo
Manutenção do item	
Tipo de óleo	Quantidade de óleo (litros)
Nome/assinatura do Consultor	

Revisão Obrigatória	
	O.S. N°
	Concessionária N°
170.000 km* (após a data -dia, mês e ano- de aquisição do veículo 0 km)	
Data	Quilometragem do veículo
Manutenção do item	
Tipo de óleo	Quantidade de óleo (litros)
Nome/assinatura do Consultor	

Revisão Obrigatória	
	O.S. N°
	Concessionária N°
180.000 km* (após a data -dia, mês e ano- de aquisição do veículo 0 km)	
Data	Quilometragem do veículo
Manutenção do item	
Tipo de óleo	Quantidade de óleo (litros)
Nome/assinatura do Consultor	

* Tolerância máxima de 30 dias ou 1.000 km para mais ou para menos.



Revisão Obrigatória	
	O.S. N°
	Concessionária N°
190.000 km* (após a data -dia, mês e ano- de aquisição do veículo 0 km)	
Data	Quilometragem do veículo
Manutenção do item	
Tipo de óleo	Quantidade de óleo (litros)
Nome/assinatura do Consultor	

Revisão Obrigatória	
	O.S. N°
	Concessionária N°
200.000 km* (após a data -dia, mês e ano- de aquisição do veículo 0 km)	
Data	Quilometragem do veículo
Manutenção do item	
Tipo de óleo	Quantidade de óleo (litros)
Nome/assinatura do Consultor	

Revisão Obrigatória	
	O.S. N°
	Concessionária N°
210.000 km* (após a data -dia, mês e ano- de aquisição do veículo 0 km)	
Data	Quilometragem do veículo
Manutenção do item	
Tipo de óleo	Quantidade de óleo (litros)
Nome/assinatura do Consultor	

Revisão Obrigatória	
	O.S. N°
	Concessionária N°
220.000 km* (após a data -dia, mês e ano- de aquisição do veículo 0 km)	
Data	Quilometragem do veículo
Manutenção do item	
Tipo de óleo	Quantidade de óleo (litros)
Nome/assinatura do Consultor	

Revisão Obrigatória	
	O.S. N°
	Concessionária N°
230.000 km* (após a data -dia, mês e ano- de aquisição do veículo 0 km)	
Data	Quilometragem do veículo
Manutenção do item	
Tipo de óleo	Quantidade de óleo (litros)
Nome/assinatura do Consultor	

Revisão Obrigatória	
	O.S. N°
	Concessionária N°
240.000 km* (após a data -dia, mês e ano- de aquisição do veículo 0 km)	
Data	Quilometragem do veículo
Manutenção do item	
Tipo de óleo	Quantidade de óleo (litros)
Nome/assinatura do Consultor	

* Tolerância máxima de 30 dias ou 1.000 km para mais ou para menos.



Revisão Obrigatória	
	O.S. N°
	Concessionária N°
250.000 km* (após a data -dia, mês e ano- de aquisição do veículo 0 km)	
Data	Quilometragem do veículo
Manutenção do item	
Tipo de óleo	Quantidade de óleo (litros)
Nome/assinatura do Consultor	

Revisão Obrigatória	
	O.S. N°
	Concessionária N°
260.000 km* (após a data -dia, mês e ano- de aquisição do veículo 0 km)	
Data	Quilometragem do veículo
Manutenção do item	
Tipo de óleo	Quantidade de óleo (litros)
Nome/assinatura do Consultor	

Revisão Obrigatória	
	O.S. N°
	Concessionária N°
270.000 km* (após a data -dia, mês e ano- de aquisição do veículo 0 km)	
Data	Quilometragem do veículo
Manutenção do item	
Tipo de óleo	Quantidade de óleo (litros)
Nome/assinatura do Consultor	

Revisão Obrigatória	
	O.S. N°
	Concessionária N°
280.000 km* (após a data -dia, mês e ano- de aquisição do veículo 0 km)	
Data	Quilometragem do veículo
Manutenção do item	
Tipo de óleo	Quantidade de óleo (litros)
Nome/assinatura do Consultor	

Revisão Obrigatória	
	O.S. N°
	Concessionária N°
290.000 km* (após a data -dia, mês e ano- de aquisição do veículo 0 km)	
Data	Quilometragem do veículo
Manutenção do item	
Tipo de óleo	Quantidade de óleo (litros)
Nome/assinatura do Consultor	

Revisão Obrigatória	
	O.S. N°
	Concessionária N°
300.000 km* (após a data -dia, mês e ano- de aquisição do veículo 0 km)	
Data	Quilometragem do veículo
Manutenção do item	
Tipo de óleo	Quantidade de óleo (litros)
Nome/assinatura do Consultor	

* Tolerância máxima de 30 dias ou 1.000 km para mais ou para menos.



Revisão Obrigatória	
	O.S. N°
	Concessionária N°
310.000 km* (após a data -dia, mês e ano- de aquisição do veículo 0 km)	
Data	Quilometragem do veículo
Manutenção do item	
Tipo de óleo	Quantidade de óleo (litros)
Nome/assinatura do Consultor	

Revisão Obrigatória	
	O.S. N°
	Concessionária N°
320.000 km* (após a data -dia, mês e ano- de aquisição do veículo 0 km)	
Data	Quilometragem do veículo
Manutenção do item	
Tipo de óleo	Quantidade de óleo (litros)
Nome/assinatura do Consultor	

Revisão Obrigatória	
	O.S. N°
	Concessionária N°
330.000 km* (após a data -dia, mês e ano- de aquisição do veículo 0 km)	
Data	Quilometragem do veículo
Manutenção do item	
Tipo de óleo	Quantidade de óleo (litros)
Nome/assinatura do Consultor	

Revisão Obrigatória	
	O.S. N°
	Concessionária N°
340.000 km* (após a data -dia, mês e ano- de aquisição do veículo 0 km)	
Data	Quilometragem do veículo
Manutenção do item	
Tipo de óleo	Quantidade de óleo (litros)
Nome/assinatura do Consultor	

Revisão Obrigatória	
	O.S. N°
	Concessionária N°
350.000 km* (após a data -dia, mês e ano- de aquisição do veículo 0 km)	
Data	Quilometragem do veículo
Manutenção do item	
Tipo de óleo	Quantidade de óleo (litros)
Nome/assinatura do Consultor	

Revisão Obrigatória	
	O.S. N°
	Concessionária N°
360.000 km* (após a data -dia, mês e ano- de aquisição do veículo 0 km)	
Data	Quilometragem do veículo
Manutenção do item	
Tipo de óleo	Quantidade de óleo (litros)
Nome/assinatura do Consultor	

* Tolerância máxima de 30 dias ou 1.000 km para mais ou para menos.



Revisão Obrigatória	
	O.S. N°
	Concessionária N°
370.000 km* (após a data -dia, mês e ano- de aquisição do veículo 0 km)	
Data	Quilometragem do veículo
Manutenção do item	
Tipo de óleo	Quantidade de óleo (litros)
Nome/assinatura do Consultor	

Revisão Obrigatória	
	O.S. N°
	Concessionária N°
400.000 km* (após a data -dia, mês e ano- de aquisição do veículo 0 km)	
Data	Quilometragem do veículo
Manutenção do item	
Tipo de óleo	Quantidade de óleo (litros)
Nome/assinatura do Consultor	

Revisão Obrigatória	
	O.S. N°
	Concessionária N°
380.000 km* (após a data -dia, mês e ano- de aquisição do veículo 0 km)	
Data	Quilometragem do veículo
Manutenção do item	
Tipo de óleo	Quantidade de óleo (litros)
Nome/assinatura do Consultor	

Revisão Obrigatória	
	O.S. N°
	Concessionária N°
410.000 km* (após a data -dia, mês e ano- de aquisição do veículo 0 km)	
Data	Quilometragem do veículo
Manutenção do item	
Tipo de óleo	Quantidade de óleo (litros)
Nome/assinatura do Consultor	

Revisão Obrigatória	
	O.S. N°
	Concessionária N°
390.000 km* (após a data -dia, mês e ano- de aquisição do veículo 0 km)	
Data	Quilometragem do veículo
Manutenção do item	
Tipo de óleo	Quantidade de óleo (litros)
Nome/assinatura do Consultor	

Revisão Obrigatória	
	O.S. N°
	Concessionária N°
420.000 km* (após a data -dia, mês e ano- de aquisição do veículo 0 km)	
Data	Quilometragem do veículo
Manutenção do item	
Tipo de óleo	Quantidade de óleo (litros)
Nome/assinatura do Consultor	

* Tolerância máxima de 30 dias ou 1.000 km para mais ou para menos.



Revisão Obrigatória

	O.S. N°
	Concessionária N°

430.000 km*

[após a data -dia, mês e ano- de aquisição do veículo 0 km]

Data	Quilometragem do veículo
Manutenção do item	
Tipo de óleo	Quantidade de óleo (litros)
Nome/assinatura do Consultor	

Revisão Obrigatória

	O.S. N°
	Concessionária N°

440.000 km*

[após a data -dia, mês e ano- de aquisição do veículo 0 km]

Data	Quilometragem do veículo
Manutenção do item	
Tipo de óleo	Quantidade de óleo (litros)
Nome/assinatura do Consultor	

Revisão Obrigatória

	O.S. N°
	Concessionária N°

450.000 km*

[após a data -dia, mês e ano- de aquisição do veículo 0 km]

Data	Quilometragem do veículo
Manutenção do item	
Tipo de óleo	Quantidade de óleo (litros)
Nome/assinatura do Consultor	

* Tolerância máxima de 30 dias ou 1.000 km para mais ou para menos.



Anotações Técnicas

Eventuais registros das substituições do painel de instrumentos e do motor devem ser preenchidos pela Concessionária JAC Motors que realizou o serviço.

Substituição do Painel de Instrumentos	
<input type="text"/>	<input type="text"/>
O.S. N°	Concessionária N°
Data	
Quilometragem do veículo	
Nome/assinatura do Consultor	

Substituição do Motor	
<input type="text"/>	<input type="text"/>
O.S. N°	Concessionária N°
Data	
Quilometragem do veículo	
Nome/assinatura do Consultor	

Substituição do Painel de Instrumentos	
<input type="text"/>	<input type="text"/>
O.S. N°	Concessionária N°
Data	
Quilometragem do veículo	
Nome/assinatura do Consultor	

Substituição do Motor	
<input type="text"/>	<input type="text"/>
O.S. N°	Concessionária N°
Data	
Quilometragem do veículo	
Nome/assinatura do Consultor	



Rede de Concessionárias JAC Motors

Para obter a lista completa e atualizada consultar o site:

www.jacmotorsbrasil.com.br

São Paulo-SP

Gastão Vidigal (CEAGESP)

Av. Gastão Vidigal, 1.087
Vila Leopoldina
(11) 3469 2600

Aricanduva (Auto Shopping Aricanduva)

Av. Aricanduva, 5.555
(Auto Shopping Aricanduva)
Vl. Matilde
(11) 3388-4300

Lapa

Av. Luis Gatti, 50 (esq. com a Av. Ermano Marchetti)
Lapa
(11) 3469-5100

Nações

Av. das Nações Unidas, 16.737
Santo Amaro
(11) 5643-1010

Ricardo Jafet

Av. Doutor Ricardo Jafet, nº 2017
Vila Gumerindo
(11) 3469-5200

Campinas-SP

Top Car Centro Automotivo

Av. Papa Paulo VI, 830 Jardim do Trevo
(19) 3277-0047

Ribeirão Preto-SP

Centro Automotivo Impacto - Ribeirão Preto

Avenida Dom Pedro I, 1226
Ipiranga - Ribeirão Preto
0800 100 7575

Santos-SP

Santos

Av. Conselheiro Nébias, 341 Vila Matias
(13) 3202-3131

São José do Rio Preto-SP

Centro Automotivo Amorim Porto Seguro

Av. Bady Bassitt, 5260
Jardim Alto Rio Preto
(17) 3301-0555

Sorocaba-SP

Sorocaba

Avenida Armando Panuzzio, 565
Jardim Vera Cruz
(15) 32026124

Rio de Janeiro-RJ

Del Castilho

Estrada Adhemar Bebiano (antiga estrada da Pavuna), nº 04 - Compl.10
Del Castilho
(21) 3889-9400



Jacarepaguá

Estrada Gabinal, 1112
Freguesia (Jacarepaguá)
(21) 2430-1900

Campinho

Estrada Intendente Magalhães, 620
Campinho
(21) 97269-6149, (21) 3369-0600

Niterói-RJ

Niterói

Rodovia Amaral Peixoto, 1549
Baldeador
(21) 2626-5200, (21) 96690-2234

Belo Horizonte-MG

Belo Horizonte

Avenida Barão Homem de Melo, 3319
Nova Granada
(31) 3419-8100, (31) 3958-1997

Uberaba-MG

Uberaba

Av. Guilherme Ferreira, 1760
São Bento (34) 3334-9100

Maceió-AL

Delfino Centro Automotivo

Av. Comendador Calaça, 1548
Mangabeiras
(82) 3337-1155

Manaus-AM

Japurá Pneus - Oficina Credenciada

Av. desembargador João machado, 294
Alvorada II
(92) 3642-1313

Salvador-BA

Salvador

Avenida Luís Viana, 6600
Paralela
(71) 3204-6300

Fortaleza-CE

Centro Automotivo Porto Seguro Estação do Carro

Avenida 13 de Maio, 31
Fátima
(85) 3272-1696

Brasília-DF

Brasília SIA

SIA Trecho 01 lote 370/400 Guará
(61) 3362-4000

Palmas-TO

JCAR Centro Automotivo - Oficina Credenciada

Quadra 801 Sul, Avenida Teotônio Segu-
rado, CONJ 06 Lote 58
Plano Diretor Sul
(63) 3217-4780



Vitória-ES

Vitória - Total Automóveis

Av. Prof. Francelina Carneiro Setubal, 1042
Praia de Itapoã
27 3534-2497

Goiânia-GO

Goiânia

Av. Mutirão, 3200
Setor Bueno
(62) 3250-5700

Belém-PA

Japurá Pneus Belem

Av. Visconde de Souza Franco, 829 -
Belém - PA
Reduto
(91) 3224-8867, (91) 3222-1306

Recife-PE

Recife Imbiribeira

Av. Marechal Mascarenhas de Moraes, 4831
Imbiribeira
(81) 3472-1250

Curitiba-PR

Mário Tourinho

Rua General Mário Tourinho, 1.380
Campina do Siqueira
(41) 3240-7200

Ponta Grossa-PR

Ellure Ponta Grossa

Rua Ernesto Vilela, 2201
Nova Rússia
(42) 3087-9300

Londrina-PR

Ellure Londrina

R. Quintino Bocaiuva, 1157
Centro
(43) 3305-6868

Porto Alegre-RS

Porto Alegre

Av. Ipiranga, 5962
Jardim Botânico
(51) 3375-3350

Caxias do Sul-RS

FranceCar Centro Automotivo

Rua Silvio Bivar, 592
Centenário
(54) 3538-4710

Natal-RN

Centro Automotivo Porto Seguro

Multcar Nova Parnamirim

Rua Joaquim Teodoro de Oliveira, 180
Nova Parnamirim
(84) 2030-2244

Centro Automotivo Porto Seguro

Multcar Natal

Av. Jaguarari, 1888 Candelária
(84) 2010-2244



Florianópolis-SC

Florianópolis

Av. Max Schramm, 3.495
Jardim Atlântico
(48) 3281-6900

Brusque-SC

Mecânica Tecnocar - Oficina Credenciada

Rua Luiz Alves, 77
Santa Terezinha
(47) 3350-0769

Cuiabá-MT

Centro Automotivo Porto Seguro Gold Pickups

Av. Miguel Sutil, 1385
Pico do amor
(65) 3359-7646

Campo Grande-MS

Reticampo Retífica Motores

Av. Cel Antonino, 2803
Guanabara
(67) 3351-2010

Lajeado-RS

Quinta Roda Oficina Multimarcas

Avenida Sete de Setembro, nº 100
Bairro Florestal
(51) 3748-6282

Vitória da Conquista-BA

Paddock Car Service

Av. Otavio Santos, 347
Recreio
(77) 3424-1237

Santo André-SP

ABC

Av. Pereira Barreto, 2100
Vila Scarpelli
(11) 4233-4200

Aracajú-SE

JAC Sergipe

Av. Presidente Tancredo Neves, 4221 B
Bairro Jabutiana
(79) 3259-2005



Índice Remissivo

A

Acabamento e tecidos do interior do veículo.....	5-31
Aceleração	2-16
Acendimento automático do farol*	1-23
Airbag dianteiro.....	3-6
Ajuste da distância do banco.....	1-27
Ajuste da inclinação do encosto do banco.....	1-27
Ajuste do encosto de cabeça dos bancos dianteiros	1-28
Alinhamento das rodas	5-24
Amaciamento	2-1
Antes da manutenção e reparo	5-5
Antes de entrar no veículo	2-3
Após o período de amaciamento.....	2-2
Aquaplanagem.....	3-16
Ar condicionado manual	1-35
Artigos de emergência	4-7
Ativação do alarme antifurto	1-15
Ativação do sistema antifurto.....	1-15

B

Banco do motorista.....	3-10
Bancos de couro*	5-31
Batente da porta	5-30
Bateria	5-15
Buzina	1-28

C

Catalisador de três vias	5-32
Causas naturais de ferrugem	5-24
Certifique-se que não há vazamento do gás de escape	2-17
Chassi	5-30
Chave tipo canivete.....	1-11
Cinto de segurança	5-31
Cinto de segurança de dois pontos*	3-3
Cintos de segurança de três pontos	3-1
Código da chave.....	1-12
Combustível.....	2-3
Compartimento do filtro de ar interno	1-37
Componentes e funcionamento do sistema de proteção suplementar	3-6



Condições do freio.....	2-14
Condução cautelosa.....	3-16
Condução de um veículo com transmissão manual.....	2-11
Condução em áreas alagadas ou inundadas.....	3-17
Condução em áreas urbanas.....	3-11
Condução em longas distâncias.....	3-13
Condução em outro país.....	2-3
Condução em regiões montanhosas.....	3-14
Condução em rodovias.....	3-12
Condução na chuva e em pista molhada.....	3-13
Condução no gelo ou neve.....	3-15
Condução noturna.....	3-11
Conjunto da alavanca de bloqueio da grade dianteira.....	1-18
Conjunto ótico dianteiro (farol alto, farol baixo, luz de posição, luz indicadora de direção).....	1-21
Conjunto ótico traseiro.....	1-21
Cor de identificação dos cabos.....	4-3
Correia de acionamento.....	5-19

D

Desativação do alarme antifurto.....	1-15
Descrição da manutenção.....	5-1
Descrições básicas.....	1-31
Drenagem do filtro de diesel.....	5-17

E

Elevação automática/semi-automática*.....	1-18
Enceramento.....	5-28
Encostos de cabeça.....	3-10
Especificação do macaco hidráulico.....	4-6
Espelho retrovisor interno.....	1-26
Estacionamento do veículo.....	2-17
Estepe.....	4-6
Exclusões da Garantia.....	7-3

F

Farol de neblina*.....	1-21
Filtro de ar.....	5-14
Fluido de freio.....	5-13
Freio de estacionamento.....	2-13
Freio de serviço.....	2-12
Freio motor.....	2-16
Funções e posições do interruptor de ignição.....	2-8



G

Gancho de reboque traseiro	4-13
Guarnições das portas, teto e vidros	5-29

H

Hipnose de estrada	3-17
--------------------------	------

I

Imobilizador de partida do motor*	1-10
Indicador de temperatura do líquido de arrefecimento	1-4
Interruptor da luz do farol alto	1-23
Interruptor da luz indicadora de direção	1-22
Interruptor do farol	1-23
Interruptor do farol de neblina dianteiro*/ traseiro*	1-24
Interruptor do pisca alerta	1-19

L

Lampejo do farol alto	1-24
Lavador do vidro	1-25
Limpador do para-brisa	1-24
Limpeza e tratamento anti-corrosivo do compartimento do motor	5-5

Líquido de arrefecimento do motor	5-9
Localização dos difusores do ar condicionado	1-34
Luz da placa de licença	1-22
Luz de advertência de porta aberta	1-11
Luz de cortesia	1-20
Luz de freio	1-21
Luz de ré	1-22
Luz indicadora da luz de posição	1-6
Luz indicadora da pressão do óleo	1-8
Luz indicadora da reserva de combustível	1-7
Luz indicadora da temperatura do líquido de arrefecimento	1-6
Luz indicadora de carga da bateria	1-10
Luz indicadora de direção	1-5
Luz indicadora de falha no motor	1-9
Luz indicadora de falha no sistema de freio e freio de estacionamento	1-7
Luz indicadora de pré-aquecimento do diesel	1-11
Luz indicadora do ABS	1-5
Luz indicadora do Airbag	1-9
Luz indicadora do cinto de segurança do motorista	1-8
Luz indicadora do EOBD	1-8
Luz indicadora do farol alto	1-6
Luz indicadora do farol de neblina dianteiro*	1-6
Luz indicadora do nível de água no filtro separador de óleo água	1-10



M

Macaco hidráulico	4-6
Manutenção Diária	7-6
Manutenção do sistema de proteção suplementar	3-9
Manutenção periódica	5-1
Medidor de combustível	1-4
Mudança de marcha	2-11
Mudança de marcha	2-11

N

Não funcione o motor em ambientes fechados	2-17
Não inale o gás de escape do veículo	2-17

O

Óleo do motor	5-7
O motor funciona normalmente, mas não consegue dar partida	4-2
O motor morre durante a condução do veículo	4-1
O motor morre em um cruzamento ou intersecção	4-1
O motor não gira ou gira com baixas rotações	4-2

P

Partida no motor	2-8
Peças plásticas, painel de instrumentos e couro sintético	5-30
Períodos de Garantia	7-1
Pintura do veículo danificada	5-29
Pisca-alerta	4-1
Pneus	5-20
Polimento	5-29
Precauções de condução	2-1
Prevenção da ferrugem	5-25
Princípio de funcionamento do sistema de proteção suplementar	3-7
Proteção ambiental	2-4

Q

Quadro de procedimento	V
Quando há uma pessoa dentro do carro, evite deixar o motor em marcha lenta por um longo período	2-17

R

Reabastecimento	2-3
Rede de Concessionárias JAC Motors	7-23
Regiões propensas à ferrugem	5-24
Registros das Revisões Periódicas	7-13



Registros das Revisões Periódicas	7-13
Rodas	5-30

S

Sistema antifurto	1-15
Sistema de proteção para mulheres grávidas	3-4
Sistema de travamento das portas com controle remoto	1-14
Substituição da bateria do controle da chave	1-13
Substituição da palheta do limpador	5-20
Substituição dos fusíveis	4-11

T

Tacômetro	1-3
Termos de Garantia	7-2
Transmissão manual	4-12
Transmissão manual de seis marchas*	2-9
Transporte de pessoas feridas	3-4
Travamento e destravamento das portas com a chave	1-16
Travamento e destravamento das portas sem a chave	1-16

U

Uso da embreagem	2-11
------------------------	------

V

Veículo com transmissão manual	2-9
Velocímetro	1-3
Verificação de rotina	5-1
Verificação do lavador do para-brisa	5-18
Verificação do ventilador do sistema de arrefecimento	5-12
Vidros	5-29



A reprodução, no todo ou em parte deste manual, não é permitida sem prévia autorização da JAC Motors. Todas as informações, ilustrações e especificações contidas neste Manual baseiam-se em dados existentes na época da sua publicação. Reservamo-nos o direito de introduzir modificações a qualquer momento, tanto no produto quanto no manual, sem prévio aviso.



Jianghuai Automobile Co., Ltda.