

KIA, A COMPANHIA



Agora que é proprietário de um Veículo Kia, decerto que lhe farão muitas perguntas sobre o veículo e a companhia, tais como "Kia!? Que é isso?", "Quem é a Kia?" ou "O que significa 'Kia'?"

Eis algumas respostas. Em primeiro lugar, a Kia é o mais antigo construtor automóvel coreano e possui um efectivo de milhares de empregados dedicados à construção de veículos automóveis de alta qualidade a preços acessíveis.

A primeira sílaba da palavra "Kia", Ki, significa "emergir para o mundo" ou "aparecer ao mundo." A segunda sílaba, a, significa "Ásia." Assim, a palavra Kia significa "emergir" ou "aparecer ao mundo a partir da Ásia."

Felicidades ao volante do seu Kia! ■

PREFÁCIO

Obrigado por ter escolhido um veículo Kia.

Quando precisar de assistência, lembre-se de que é o seu concessionário quem melhor conhece o seu veículo. O seu concessionário dispõe de técnicos formados na fábrica, ferramentas especiais recomendadas, peças sobresselentes de origem Kia e procura sempre satisfazê-lo o mais possível.

Os proprietários posteriores do veículo necessitarão também desta informação importante, pelo que esta publicação deverá acompanhar o veículo caso ele seja vendido.

Este manual fornecer-lhe-á informações operacionais, de manutenção e de segurança sobre o seu novo veículo. É complementado por um livro de Garantia e Manutenção que contém informações importantes sobre todas as garantias relativas ao seu veículo. Se o seu veículo estiver equipado com um sistema de áudio, terá também ao seu dispor um manual do Sistema de Áudio Incorporado Kia a explicar o seu funcionamento.

Aconselhamo-lo a ler atentamente estas publicações e a seguir as recomendações delas constantes para garantir uma utilização aprazível e segura do seu novo veículo.

A Kia tem para oferecer uma grande variedade de opcionais, componentes e sistemas para os seus vários modelos.

Deste modo, o equipamento descrito no presente manual, assim como as várias ilustrações, pode não ser aplicável ao seu veículo em particular.

A informação e as especificações constantes do presente manual estavam correctas no momento da impressão. A Kia reserva-se o direito de eliminar ou alterar especificações ou design em qualquer altura sem aviso prévio e sem que por isso incorra em qualquer obrigação. Se tiver dúvidas a esclarecer, contacte ou dirija-se ao seu Concessionário Kia.

Desde já, asseguramos-lhe o nosso continuado interesse em que a condução do seu veículo Kia lhe traga prazer e satisfação.

© 2006 Kia Motors Corp.

Todos os direitos reservados. Não é permitida a reprodução por qualquer meio electrónico ou mecânico, incluindo fotocópia ou gravação, ou por qualquer sistema de armazenamento e recuperação de informação, nem a tradução total ou parcial do presente manual sem a autorização por escrito da Kia Motors Corporation.

Impresso na Coreia

ÍNDICE GERAL ■	Introdução	1
	O seu veículo de relance	2
	Conhecer o veículo	3
	Conduzir o veículo	4
	Conselhos de condução	5
	Em casos de emergência	6
	Manutenção	7
	Especificações	8
	Índice remissivo	9

	Introdução	1
	Como utilizar este manual / 1-2 Rodagem do veículo / 1-3	2
		3
		4
		5
		6
		7
		8
		9

1

2

3

4

5

6

7

8

9

COMO UTILIZAR ESTE MANUAL

Queremos ajudá-lo a retirar o maior prazer possível da condução do seu veículo. O seu Manual do proprietário pode ajudá-lo de várias maneiras. Recomendamos-lhe vivamente que leia todo o manual. Para minimizar as possibilidades de morte ou danos físicos, terá de ler o conteúdo das caixas AVISO e CUIDADO constantes do manual.

As ilustrações complementam o conteúdo escrito do manual para explicar melhor como utilizar o seu veículo. Ao ler o manual, ficará a conhecer sistemas e equipamentos, importantes informações de segurança e conselhos de condução aplicáveis a várias condições do piso da estrada.

A ordenação do manual é indicada no Índice Geral. Pode começar a leitura pelo Índice remissivo, que tem uma lista alfabética de todas as informações constantes do manual.

Capítulos: Este manual tem oito capítulos, mais um índice remissivo. Cada capítulo começa com um pequeno índice que lhe permite verificar se esse capítulo contém a informação pretendida.

Encontrará várias caixas com os títulos AVISO, CUIDADO e ATENÇÃO ao longo do manual. Estas caixas destinam-se a aumentar a sua segurança pessoal. Leia-as atentamente e siga TODOS os procedimentos e recomendações indicados nestas caixas.

AVISO

A caixa AVISO indica uma situação em que podem ocorrer danos físicos graves, ou mesmo a morte, caso o respectivo aviso seja ignorado.

CUIDADO

A caixa CUIDADO indica uma situação em que podem ocorrer danos físicos, porventura graves, se o conteúdo da caixa for ignorado.

* ATENÇÃO

A caixa ATENÇÃO indica uma situação em que podem ocorrer danos no seu veículo se o conteúdo da caixa for ignorado.

RODAGEM DO VEÍCULO

Não é necessário nenhum período especial de rodagem. Se seguir algumas pequenas precauções nos primeiros 1000 km, poderá melhorar a performance, a economia e o tempo de vida útil do seu veículo.

- Não force o motor.
- Não mantenha uma só velocidade rápida ou lenta, por longos períodos de tempo. Varie a velocidade do motor para fazer uma rodagem correcta do motor.
- Evite travagens bruscas, excepto em casos de emergência, para deixar os travões assentarem devidamente.
- Evite arranques com o pedal do acelerador a fundo.

1

2

3

4

5

6

7

8

9

		1
	O seu veículo de relance	2
	Vista exterior / 2-2 Vista interior / 2-4 Vista do Tablier / 2-5	3
		4
		5
		6
		7
		8
		9

VISTA INTERIOR

- 1
- 2
- 3
- 4
- 5
- 6
- 7
- 8
- 9



- 1. Manípulo de trancagem/ destrancagem da porta3-9
- 2. Botão de comando do espelho retrovisor exterior (quando instalado)3-84
- 3. Botões de comando dos vidros (quando instalados)3-13
- 4. Comando principal do fecho eléctrico das portas (quando instalado).....3-14
- 5. Comandos de ventilação4-45
- 6. Painel de instrumentos4-23
- 7. Volante4-20
- 8. Regulador da inclinação do volante (quando instalado)4-21
- 9. Patilha de abertura do capô3-77
- 10. Botão de abertura do bocal de enchimento de combustível3-79

1SAE0004/1SAA0005/1SAA0006

VISTA DO TABLIER



- 1. Airbag do condutor (quando instalado)3-59
- 2. Comando de iluminação / Indicadores de mudança de direcção4-32
- 3. Painel de instrumentos4-23
- 4. Comando do limpa-pára-brisas4-37
- 5. Interruptor da ignição4-2
- 6. Botão das luzes de perigo4-41
- 7. Sistema de climatização4-42
- 8. Alavanca das mudanças4-5
- 9. Airbag do passageiro (quando instalado)3-60
- 10. Porta-luvas3-87



1SAA0003

COMPARTIMENTO DO MOTOR

■ Motor a gasolina

- 1
- 2
- 3
- 4
- 5
- 6
- 7
- 8
- 9

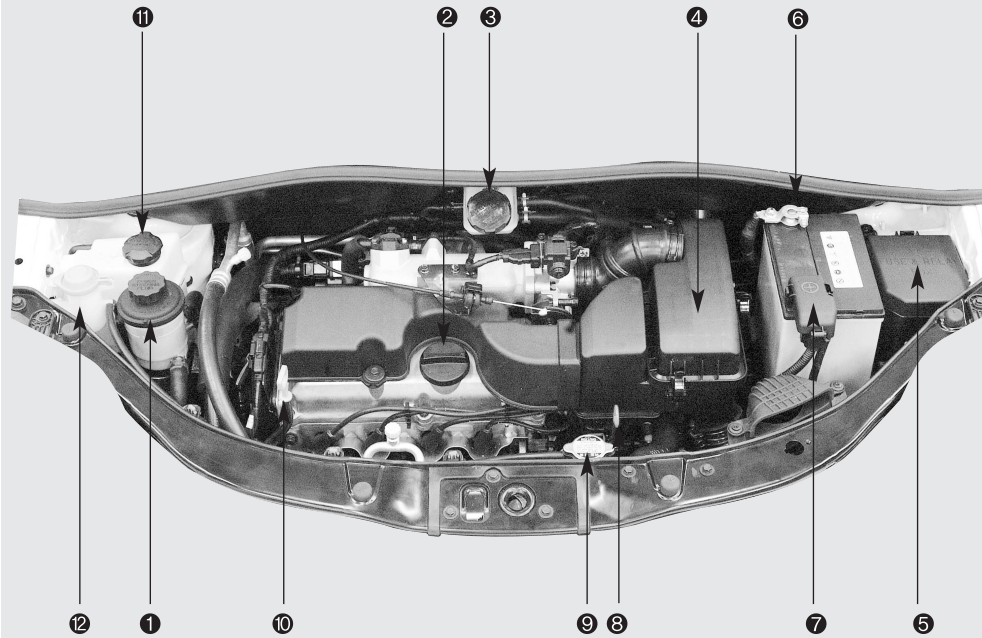

- 1. Depósito do líquido da direcção assistida.....7-24
- 2. Tampão do bocal de enchimento do óleo do motor7-15
- 3. Depósito do líquido dos travões.....7-21
- 4. Filtro de ar7-32
- 5. Caixa de fusíveis.....6-7
- 6. Terminal negativo da bateria6-5/7-38
- 7. Terminal positivo da bateria6-5/7-38
- 8. Vareta do óleo da caixa de velocidades automática (quando instalada)7-28
- 9. Tampão do radiador7-20
- 10. Vareta do óleo do motor....7-15
- 11. Depósito do líquido de refrigeração do motor.....7-19
- 12. Depósito do líquido de lavagem do limpa-pára-brisas7-31

1SAA0007

	Chaves / 3-2	1	
	Chave com comando à distância / 3-4		
	Sistema imobilizador / 3-7	2	
	Fechaduras das portas / 3-8		
	Conhecer o veículo		3
	Vidros / 3-13	4	
	Bancos / 3-16		
	Cintos de segurança / 3-32	5	
	Airbags - Sistema de Retenção Suplementar / 3-56		
	Capô / 3-77		
Portinhola do bocal de enchimento de combustível / 3-79	6		
Espelhos / 3-82			
Luzes interiores / 3-85	7		
Compartimentos de arrumação / 3-86			
Equipamentos interiores / 3-88	8		
Rede de bagagem / 3-92			
Antena / 3-93	9		

CHAVES

1

2

3

4

5

6

7

8

9

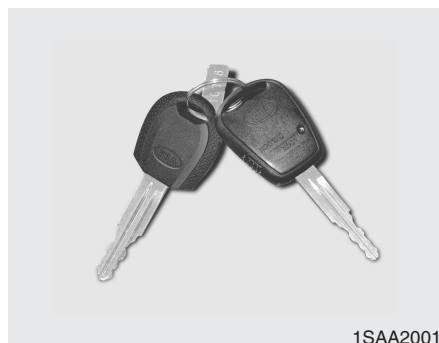

O número do código da chave está estampado na chapa junta ao portachaves. Se perder as chaves, este número facilita a duplicação da chave num Concessionário Autorizado Kia. Retire a chapa e guarde-a num local seguro. Além disso, anote o número do código e guarde-o num local seguro e acessível, mas não dentro do veículo.



Funções das chaves

- ① Chave principal
Utilizado para ligar o motor e trancar e destrancar as portas.
- ② Transmissor
Utilizado para trancar e destrancar as portas (quando instalado).

⚠ AVISO - Chave da ignição
É perigoso deixar crianças sem vigilância dentro de um veículo com a chave da ignição no seu interior, mesmo que a chave não esteja na ignição. As crianças emitem o que os adultos fazem e podem colocar as chaves na ignição. A chave da ignição poderá permitir-lhes operar os vidros eléctricos ou outros comandos, ou até fazer andar o veículo, o que pode resultar em danos físicos graves ou mesmo fatais. Nunca deixe as chaves dentro de um veículo com crianças dentro.

⚡ CUIDADO

Utilize apenas peças de origem Kia para a chave da ignição do seu veículo. Se utilizar uma chave que não seja de origem, o interruptor da ignição pode não voltar à posição ON depois de ligar o motor na posição START. Se isso acontecer, o motor de arranque continua a trabalhar, ficando danificado e causando um eventual incêndio devido à sobrecarga de corrente nas ligações eléctricas.

1

2

3

4

5

6

7

8

9

CHAVE COM COMANDO À DISTÂNCIA (QUANDO INSTALADA)

1

2

3

4

5

6

7

8

9

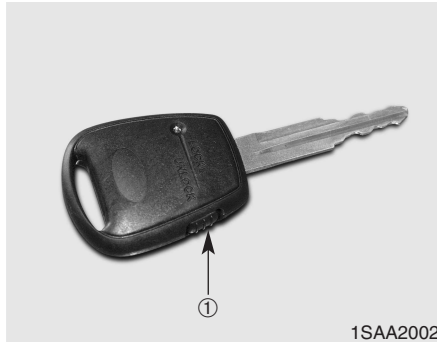

① Botão de trancagem/destrancagem

- **Trancagem**

Se carregar no botão de trancagem/destrancagem (①), todas as portas ficam trancadas.

- **Destrancagem**

Se carregar de novo no botão de trancagem/destrancagem (①), as portas destrancam-se.

Depois de pressionar o botão, se não as abrir num espaço de 30 segundos, as portas trancam-se automaticamente.

* ATENÇÃO

O transmissor não funciona nas seguintes situações:

- Chave no interruptor da ignição.
- Ultrapassagem da distância limite de funcionamento (5 m).
- Pilha do transmissor com pouca carga.
- Bloqueio do sinal por outros veículos ou objectos.
- Tempo extremamente frio.
- Transmissor perto de um rádio transmissor de uma estação de rádio ou de um aeroporto, que pode interferir no funcionamento normal do transmissor.

Se o transmissor não funcionar correctamente, abra e feche a porta com a chave da ignição.

Se tiver algum problema com o transmissor, contacte um Concessionário Autorizado Kia.

*** ATENÇÃO**

Mantenha o transmissor afastado de água ou líquidos. Se o sistema de comando à distância ficar inoperacional devido à exposição à água ou a líquidos, a reparação não será coberta pela garantia do fabricante do veículo.

A distância de funcionamento pode variar em função da zona em que utilizar o transmissor.

Isso acontece, por exemplo, se estacionar o veículo perto de esquadras da polícia, edifícios públicos e governamentais, estações retransmissoras, instalações militares, aeroportos, torres de transmissão, etc.

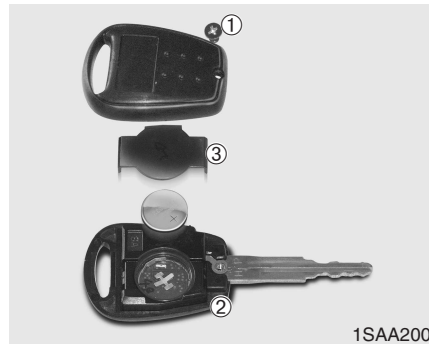

Substituição da pilha

O transmissor utiliza uma pilha de Lítio de 3 volts que, normalmente, dura vários anos. Se tiver de a substituir, siga os seguintes passos.

1. Desaperte o parafuso (①) com uma chave de fendas em cruz.
2. Introduza uma ferramenta fina na ranhura e levante com cuidado a tampa central do transmissor (②).
3. Retire a tampa da bateria (③).
4. Substitua a pilha por uma nova. Ao substituir a pilha, certifique-se de que o símbolo positivo "+" da pilha fica virado para cima ou para baixo, tal como é indicado na figura.
5. Instale a bateria seguindo os passos anteriores pela ordem inversa.



1

*** ATENÇÃO**

O transmissor do sistema de comando à distância foi concebido para ser utilizado sem problemas durante anos.

2

No entanto, pode avariar se for exposto à humidade ou a electricidade estática.

3

Se tiver dúvidas sobre a utilização do transmissor ou a substituição da pilha, contacte um concessionário autorizado Kia.

4

5

Se tiver de utilizar um transmissor de substituição, dirija-se ou contacte um Concessionário Autorizado Kia para efectuar a reprogramação.

6

7

8

9

*** ATENÇÃO**

- A utilização de uma pilha incorrecta pode avariar o transmissor. Certifique-se de que utiliza uma pilha correcta.
- Para não danificar o transmissor, não o deixe cair, não o molhe e não o exponha à luz solar.

SISTEMA IMOBILIZADOR (QUANDO INSTALADO)

Para reduzir o risco de utilização não autorizada do seu veículo, este está equipado com um sistema electrónico de imobilização do motor.

O seu sistema imobilizador é constituído por um pequeno transmissor-receptor na chave de ignição, uma antena no canhão da chave e uma ICU (Unidade de Controlo do Imobilizador) na coluna da direcção.

Com este sistema, sempre que introduzir a sua chave no canhão da ignição e a rodar para a posição ON, o aro de antena do canhão da ignição recebe um sinal vindo do transmissor-receptor da chave e envia o sinal para o ECU (Unidade de controlo do motor).

O ECU verifica o sinal para determinar se a chave da ignição é válida.

Se a chave for considerada válida, o motor é ligado.

Caso contrário, não é possível ligar o motor.

Para desactivar o sistema imobilizador:

Introduza a chave da ignição no cilindro da chave e rode-a para a posição ON.

Para activar o sistema imobilizador:

Rode a chave da ignição para a posição OFF. O sistema imobilizador activa-se automaticamente. Sem uma chave da ignição válida para o seu veículo, não é possível ligar o motor.

* ATENÇÃO

Quando der ao arranque, não utilize outras chaves com imobilizador, nas proximidades.

De outra forma, o motor pode não pegar ou desligar-se imediatamente após o arranque.

Mantenha as chaves separadas de forma a evitar avarias no seu veículo novo.

/// CUIDADO

O transmissor-receptor da chave da ignição é um componente importante do sistema imobilizador. Foi concebido para ser utilizado sem problemas durante anos. No entanto, evite expô-lo à humidade e electricidade estática e utilize-o com cuidado. Caso contrário, o sistema imobilizador pode avariar.

/// CUIDADO

Não altere nem regule o sistema imobilizador. Pode causar uma avaria no sistema. A assistência técnica ao sistema imobilizador deve ser feita apenas por um concessionário autorizado Kia. As avarias provocadas por alterações, regulações ou modificações feitas no sistema imobilizador não são cobertas pela garantia do fabricante do veículo.

1

2

3

4

5

6

7

8

9

FECHADURAS DAS PORTAS

1

2

3

4

5

6

7

8

9

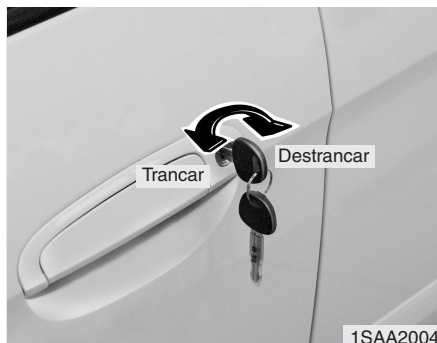

Comandar as fechaduras das portas a partir do exterior do veículo

- Para destrancar, vire a chave para a traseira do veículo. Para trancar, vire a chave para a dianteira do veículo.
- Pode também trancar e destrancar as portas com o transmissor da chave.

- Uma vez destrancadas, as portas podem ser abertas pelo puxador.
- Ao fechar uma porta, empurre-a com a mão. Certifique-se de que as portas ficam bem fechadas.
- **Fecho central das portas (quando instalada a função)**
Se trancar/destrancar uma porta dianteira com uma chave, todas as portas do veículo se trancam/destrancam automaticamente.

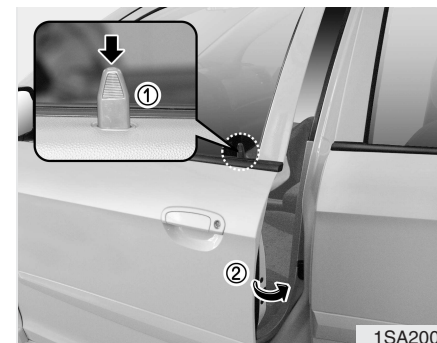

Para trancar a porta sem a chave, carregue no manípulo interior da fechadura da porta (1) para a posição "LOCK" e feche a porta (2).

* ATENÇÃO

Quando sair do veículo e o deixar sem vigilância, nunca se esqueça de retirar a chave da ignição, engatar o travão de estacionamento, fechar todos os vidros e trancar todas as portas do veículo.

*** ATENÇÃO**

Se a porta for rápida e repetidamente trancada/destrancada com a chave do veículo ou o interruptor da fechadura da porta, o sistema pode parar de funcionar temporariamente para proteger o circuito e prevenir danos nos seus componentes.



Comandar as fechaduras das portas a partir do interior do veículo

- Para destrancar uma porta, puxe o respectivo botão para a posição "UNLOCK".
- Para trancar a porta, carregue no manípulo da fechadura da porta (①) para a posição "LOCK".
- Para abrir uma porta, puxe o puxador da porta (②) para fora.

• Fecho central das portas (quando instalada a função)

Se trancar/destrancar uma porta dianteira com o botão da fechadura da porta, todas as portas do veículo se trancam/destrancam automaticamente.

- 1
- 2
- 3
- 4
- 5
- 6
- 7
- 8
- 9

1

2

3

4

5

6

7

8

9

⚡ CUIDADO

- *Para impedir aberturas acidentais, as portas devem estar sempre bem fechadas e trancadas com o veículo em andamento. A trancagem das portas desencorajará também a acção de potenciais intrusos quando o veículo pára ou abandona.*
- *Tenha cuidado ao abrir as portas. Esteja atento a veículos, motociclos, bicicletas ou peões que se aproximem do veículo e passem pelo trajecto da porta. A abertura de uma porta com veículos ou pessoas a aproximarem-se pode causar danos materiais ou físicos.*

⚠ AVISO

Deixar o veículo destrancado pode ser um convite ao furto ou a agressões de indivíduos que se escondam no veículo durante a sua ausência. Quando sair do veículo e o deixar sem vigilância, nunca se esqueça de retirar a chave da ignição, engatar o travão de estacionamento, fechar todos os vidros e trancar todas as portas do veículo.

⚠ AVISO - Crianças sem vigilância

Um veículo fechado pode tornar-se extremamente quente, causando danos físicos graves ou fatais em crianças ou animais deixados sem vigilância e que não consigam sair do veículo. Além disso, as crianças podem mexer em sistemas do veículo e causar danos físicos nelas próprias ou enfrentar outros perigos, caso ocorra a entrada de intrusos no veículo. Nunca deixe crianças ou animais sem vigilância dentro do veículo.

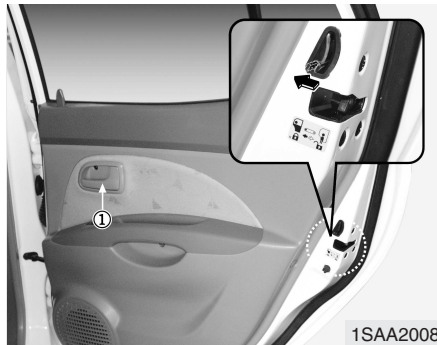

Tranca de segurança das crianças nas portas traseiras

A tranca de segurança das crianças destina-se a impedir que as crianças abram acidentalmente as portas traseiras a partir do interior do veículo. Utilize estas tranças sempre que transportar ou tiver crianças no interior do veículo.

1. Abra a porta traseira.
2. Coloque a tranca de segurança das crianças, situada na parte posterior da porta, na posição "lock" ("trancagem"). Se a tranca estiver na posição "lock" ("trancagem") (Ⓛ) a porta traseira não se abre puxando o manípulo interior da porta.
3. Feche a porta traseira.
4. Para abrir a porta traseira, puxe o puxador exterior da porta.

Mesmo que esteja destrancada, a porta traseira só se abre puxando o manípulo interior da porta (①) depois de a tranca de segurança ser destrancada (Ⓛ).

⚠ AVISO - Tranças de segurança das portas traseiras

Se uma criança abrir acidentalmente uma das portas traseiras com o veículo em andamento, pode cair do veículo e sofrer danos físicos graves ou fatais. Para impedir as crianças de abrirem as portas traseiras a partir do interior do veículo, utilize as tranças de segurança das portas traseiras sempre que transportar ou tiver crianças no interior do veículo.

- 1
- 2
- 3
- 4
- 5
- 6
- 7
- 8
- 9

- 1
- 2
- 3**
- 4
- 5
- 6
- 7
- 8
- 9

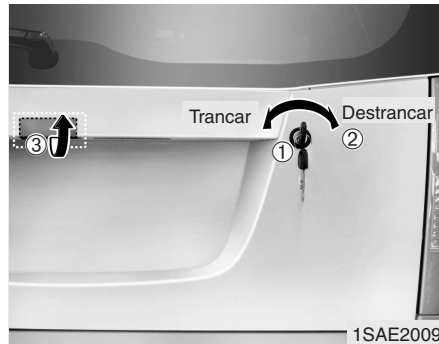

Porta da bagageira (quando instalada)

Abrir a porta da bagageira

- A porta da bagageira é trancada ou destrancada com uma chave.
- Para abrir a porta da bagageira, introduza a chave na fechadura (1), rode-a para a posição de destrancagem (2) e puxe a porta para cima carregando no puxador (3).
- Pode também trancar/destrancar o fecho (sem o abrir) com o sistema de fecho central das portas (quando instalado).
- Quando destrancada, a porta da bagageira pode ser aberta carregando no puxador (3) e puxando a porta para cima.

VIDROS

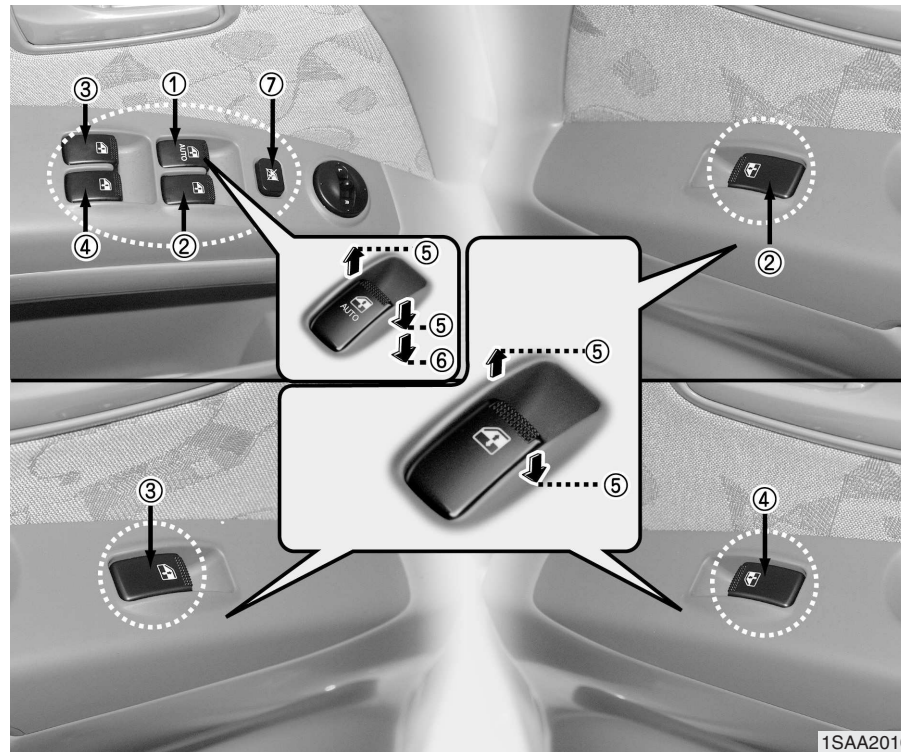

Vidros eléctricos (quando instalados)

- (1) Interruptor do vidro eléctrico da porta do condutor
- (2) Interruptor do vidro eléctrico da porta do passageiro da frente
- (3) Interruptor do vidro eléctrico da porta traseira (esquerda)*
- (4) Interruptor do vidro eléctrico da porta traseira (direita)*
- (5) Abertura e fecho dos vidros
- (6) Descida automática dos vidros eléctricos* (Vidro do condutor)
- (7) Interruptor de bloqueio dos vidros eléctricos*

• Temporizador dos vidros eléctricos*

Depois de retirar a chave da ignição ou a colocar na posição ACC ou LOCK, pode comandar os vidros eléctricos durante cerca de 30 segundos. No entanto, se as portas dianteiras estiverem abertas, não poderá comandar os vidros eléctricos, mesmo nos 30 segundos posteriores à remoção da chave da ignição.

* : quando instalado



Vidros eléctricos (quando instalados)

1

O interruptor da ignição tem de estar na posição ON para os vidros eléctricos funcionarem. Cada porta tem um interruptor de vidro eléctrico que comanda o vidro da porta. No entanto, o condutor tem um interruptor de bloqueio dos vidros eléctricos que pode bloquear o funcionamento dos vidros dos passageiros.

2

Se sentir vibrações e pulsações (choque do vento) com os vidros de um dos lados abertos, abra ligeiramente o vidro oposto para reduzi-los.

4

5

6

* ATENÇÃO

Para prevenir danos no sistema dos vidros eléctricos, não abra nem feche dois vidros ao mesmo tempo. Isto garantirá também a longevidade do fusível.

7

8

9

⚠ CUIDADO

- *Antes de fechar um vidro, certifique-se de que não irá entalar a cabeça ou as mãos de ninguém.*
- *Não deixe as crianças brincarem com os vidros eléctricos. Mantenha o interruptor de bloqueio dos vidros eléctricos da porta do condutor na posição LOCK (pressionado). O comando involuntário de um vidro pode resultar em danos físicos graves para a criança.*
- *Durante a condução, não ponha a cabeça ou os braços para fora do vidro.*
- *Antes de fechar um vidro, certifique-se sempre de que não há o perigo de entalar a cabeça, as mãos ou outras partes do corpo de ninguém.*

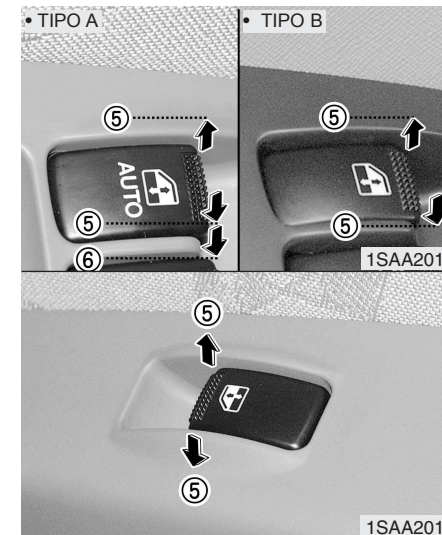

Abertura e fecho dos vidros

A porta do condutor tem um interruptor principal dos vidros eléctricos que comanda todos os vidros do veículo. Assim para abrir ou fechar um vidro, carregue (5) ou puxe para cima (5) a parte da frente do interruptor correspondente.

Descida automática dos vidros eléctricos (vidro do condutor, quando instalada a função)

Se carregar momentaneamente no interruptor do vidro eléctrico para a segunda posição de descida (Ⓢ) o vidro do condutor desce totalmente, mesmo libertando o interruptor. Para parar o vidro em movimento na posição pretendida, puxe o interruptor momentaneamente para cima, na direcção oposta do movimento do vidro.

Se a bateria estiver sem carga ou desligada, terá de reprogramar o sistema automático dos vidros eléctricos, executando os seguintes passos:

1. Rode a chave da ignição para a posição ON.
2. Feche cada um dos vidros. Depois dos vidros estarem completamente fechados, continue a puxar para cima cada um dos interruptores dos vidros durante pelo menos 0,5 segundos.



Interruptor de bloqueio dos vidros eléctricos (quando instalado)

- O condutor pode desactivar os interruptores do vidro da porta do passageiro colocando o interruptor de bloqueio da porta do condutor na posição LOCK (pressionado).
- Se o interruptor de bloqueio estiver na posição ON, o comando principal do condutor também não consegue accionar o vidro eléctrico da porta do passageiro.

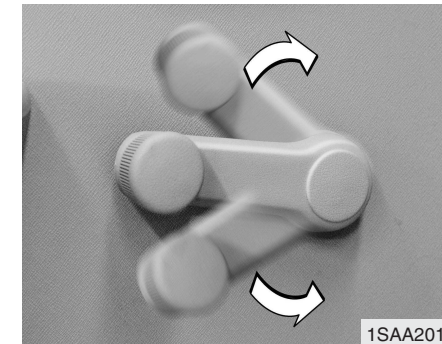

Vidros manuais (quando instalados)

Utilize a manivela do vidro para abrir e fechar cada um dos vidros.

- 1
- 2
- 3
- 4
- 5
- 6
- 7
- 8
- 9

BANCOS

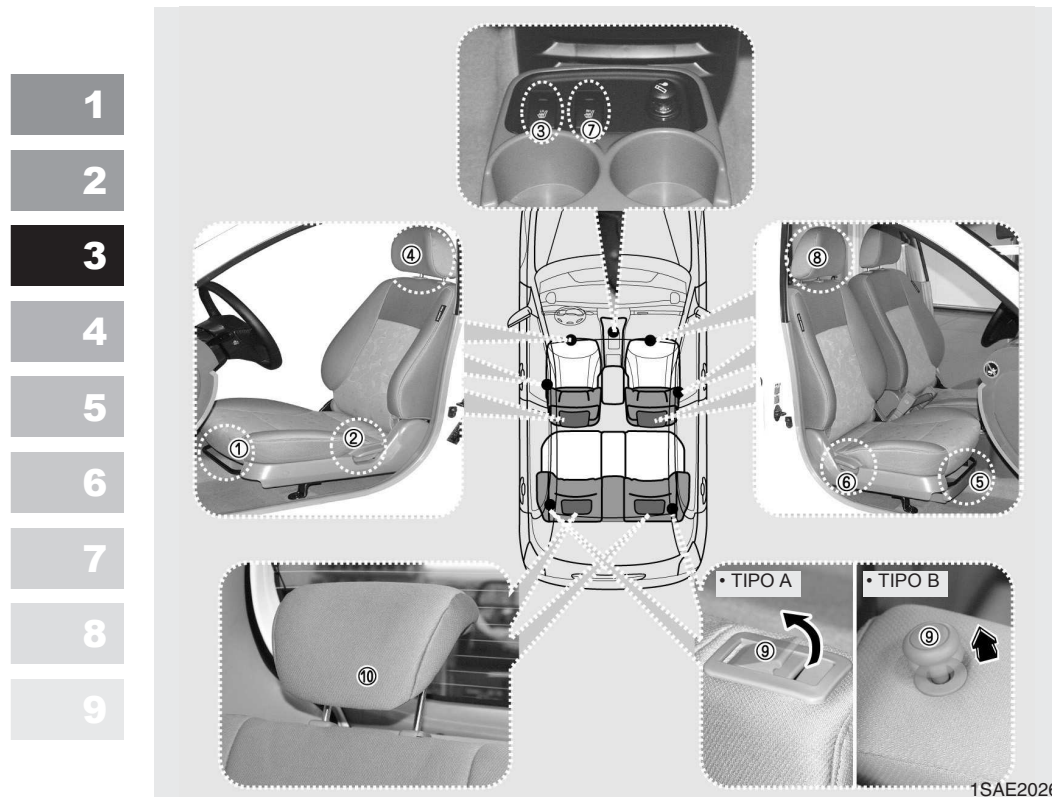

Banco do condutor

- ① Regulagem do banco, para a frente / para trás (consulte a página 3- 18)
- ② Dispositivo de reclinção do banco (consulte a página 3- 19)
- ③ Interruptor do aquecedor do banco* (consulte a página 3- 20)
- ④ Regulagem do encosto de cabeça (consulte a página 3- 21)

Banco do passageiro da frente

- ⑤ Regulagem do banco, para a frente / para trás (consulte a página 3- 22)
- ⑥ Dispositivo de reclinção do banco (consulte a página 3- 23)
- ⑦ Interruptor do aquecedor do banco* (consulte a página 3- 24)
- ⑧ Regulagem do encosto de cabeça (consulte a página 3- 25)

Banco traseiro

- ⑨ Rebater o banco traseiro* (consulte a página 3- 26)
- ⑩ Regulagem do encosto de cabeça* (consulte a página 3- 31)

* ; quando instalado(a)

⚠ AVISO

- A existência de objectos soltos na área dos pés do condutor pode interferir com a utilização dos pedais e, eventualmente, causar um acidente. Os objectos soltos podem também interferir com o mecanismo de deslizamento dos bancos. Não ponha nada debaixo dos bancos dianteiros.
- Nunca deixe crianças sem vigilância dentro do automóvel.

⚠ AVISO - Banco do condutor

- Nunca tente regular o banco com o veículo em andamento. Pode perder o controlo do veículo e ter um acidente causador de danos físicos, graves ou fatais, ou danos materiais.
- Não deixe que nada interfira com a posição normal das costas do banco. A arrumação de objectos contra as costas do banco ou passível de afectar a fixação correcta das mesmas pode dar origem a danos físicos graves ou fatais numa paragem brusca ou colisão.

(Continua)

(Continua)

- Conduza e viaje sempre com as costas do banco direitas e a parte da cintura do cinto de segurança a atravessar as coxas de forma bem assente e baixa. Esta posição é a melhor posição dos cintos de segurança para o protegerem em caso de acidente.
- Para evitar danos físicos desnecessários causados pelo airbag, que podem ser graves ou mesmo fatais, sente-se sempre o mais atrás possível do volante, de maneira a que o seu peito fique pelo menos 250 mm afastado do volante.

1

2

3

4

5

6

7

8

9

- 1
- 2
- 3**
- 4
- 5
- 6
- 7
- 8
- 9

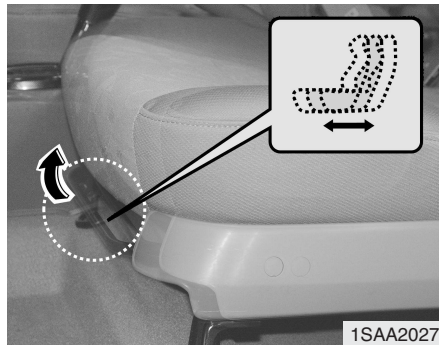

Regulação do banco do condutor

Regular o banco para a frente e para trás

Para deslocar o banco para a frente e para trás:

1. Puxe a alavanca de regulação de deslizamento do banco, debaixo da parte da frente do assento, e mantenha-a puxada.

2. Faça deslizar o banco para a posição pretendida.
3. Liberte a alavanca e certifique-se de que o banco está devidamente fixo.

Regule o banco antes de conduzir e certifique-se de que o banco está bem fixo tentando deslocá-lo para a frente e para trás sem utilizar o botão de comando. Se o banco se mover, é porque não está devidamente fixo.

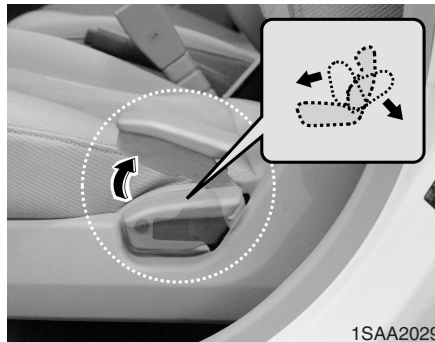

1SAA2029

Regular a reclinación das costas do banco do condutor

Para reclinar as costas do banco:

1. Incline-se ligeiramente para a frente e levante a alavanca de reclinación das costas do banco, situada lateralmente na parte posterior do banco.
2. Recoste-se com cuidado no banco e regule as costas do banco para a posição pretendida.

3. Liberte a alavanca e certifique-se de que as costas do banco estão devidamente fixas.
(Para as costas do banco estarem bem fixas, a alavanca TEM de voltar à sua posição inicial.)

⚠️ AVISO

Conduzir ou viajar num veículo com as costas de um banco dianteiro reclinadas pode causar danos físicos graves ou fatais num acidente. Se um banco dianteiro estiver reclinado aquando de um acidente, as coxas do ocupante podem deslizar por baixo da parte da cintura do cinto de segurança, obrigando a zona abdominal e o pescoço desprotegidos a suportarem a grande força exercida. Desta situação podem resultar lesões internas fatais.

Mantenha as costas do banco numa posição vertical confortável com o veículo em andamento.

- 1
- 2
- 3
- 4
- 5
- 6
- 7
- 8
- 9

- 1
- 2
- 3
- 4
- 5
- 6
- 7
- 8
- 9



Aquecimento do banco do condutor (quando instalado)

Os bancos dianteiros podem ser eléctrica e individualmente aquecidos com o interruptor da ignição na posição ON. Uma vez pressionado o interruptor do aquecedor do banco, um termóstato regula a temperatura do banco. Para desactivar o sistema de aquecimento, volte a pressionar o interruptor.

*** ATENÇÃO**

- O aquecedor do banco não funciona se a temperatura ambiente for superior a 37 ± 3 °C.
- Se o aquecedor do banco não funcionar com uma temperatura ambiente inferior a 28 ± 3 °C, mande inspeccionar o sistema num concessionário autorizado.
- Para limpar os bancos, não utilize solventes orgânicos como diluente, benzeno, álcool e gasolina. Pode danificar a superfície do aquecedor ou dos bancos.
- Para impedir o sobreaquecimento do aquecedor do banco, não coloque cobertores, almofadas ou coberturas sobre os bancos com o aquecedor em funcionamento.
- Não coloque objectos pesados ou pontiagudos em bancos equipados com aquecedor. Pode danificar os componentes do sistema de aquecimento do banco.

⚠ AVISO

Devido à possibilidade de sobreaquecimento ou queimaduras, os passageiros devem utilizar os aquecedores dos bancos com muito cuidado. Deve ser dada uma atenção especial aos seguintes tipos de passageiros:

1. Bebés, crianças, idosos, deficientes ou doentes hospitalares de ambulatório
2. Pessoas com uma pele sensível ou que se queimem com facilidade
3. Indivíduos em estado de fadiga
4. Indivíduos em estado de intoxicação
5. Indivíduos medicados com fármacos causadores de sonolência (calmantes, comprimidos, etc.)

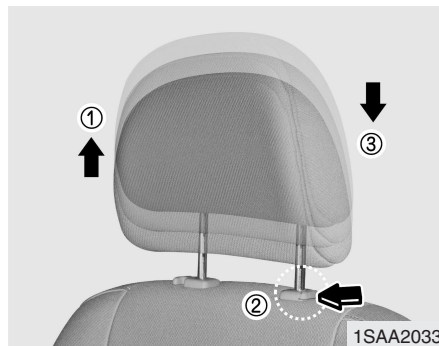

Regulação do encosto de cabeça

Regular a altura para cima e para baixo

O encosto de cabeça não só oferece conforto ao condutor e aos passageiros como ajuda também a proteger a cabeça e o pescoço em caso de colisão.

Para subir o encosto de cabeça, puxe-o para cima até à posição pretendida (1). Para baixar o encosto de cabeça, carregue nele enquanto pressiona o botão de bloqueio/libertação (2), no suporte do encosto, e baixe-o até à posição pretendida (3). Para uma melhor protecção, regule o encosto de cabeça de maneira a que o seu centro fique à altura das orelhas. De igual modo, regule o encosto de maneira a que a sua distância em relação à cabeça tenha a largura do seu punho.

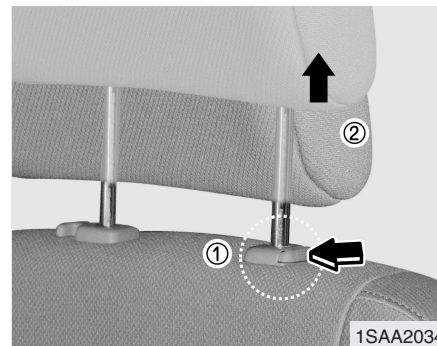

Remoção

Para retirar o encosto de cabeça, faça-o subir o mais possível e carregue na alavanca de libertação (1) enquanto o puxa para cima (2).

⚠ AVISO

Para reduzir o risco de lesões na cabeça e no pescoço, não conduza o veículo com o encosto de cabeça removido ou mal posicionado.

Não regule o encosto de cabeça do condutor durante a condução.

1

2

3

4

5

6

7

8

9

- 1
- 2
- 3
- 4
- 5
- 6
- 7
- 8
- 9

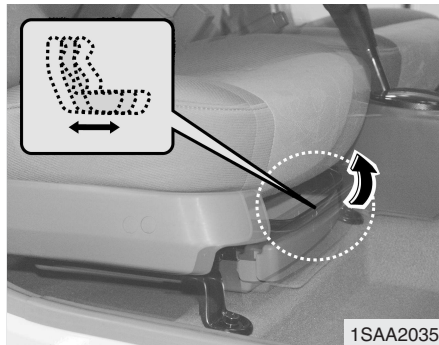

Regule o banco antes de conduzir e certifique-se de que o banco está devidamente fixo tentando deslocá-lo para a frente ou para trás sem utilizar o botão de comando. Se o banco se mover, é porque não está devidamente fixo.

⚠ AVISO

Para evitar danos físicos desnecessários causados pelo airbag, que podem ser graves ou fatais, sente-se sempre o mais atrás possível fazendo recuar o banco, mas mantendo sempre um bom controlo do veículo. O enchimento do airbag do passageiro pode causar danos físicos graves ou fatais.

Regular o banco do passageiro da frente

Regulação da posição anterior/posterior

Para deslocar o banco para a frente ou para trás:

1. Puxe a alavanca de regulação de deslizamento do banco (sob a parte da frente do assento do banco) para cima e mantenha-a assim.
2. Faça deslizar o banco para a posição pretendida.
3. Liberte a alavanca e certifique-se de que o banco está devidamente fixo.

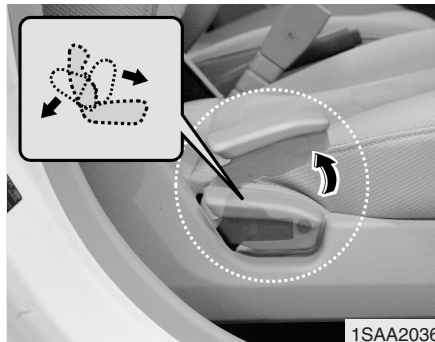

Regular a reclinção das costas do banco

Para reclinar as costas do banco:

1. Incline-se ligeiramente para a frente e levante a alavanca de reclinção das costas do banco, situada lateralmente na parte posterior do banco.
2. Recoste-se com cuidado no banco e regule as costas do banco para a posição pretendida.
3. Liberte a alavanca e certifique-se de que as costas do banco estão devidamente fixas. (Para as costas do banco estarem bem fixas, a alavanca TEM de voltar à sua posição inicial.)

⚠ AVISO

Conduzir ou viajar num veículo com as costas de um banco dianteiro reclinadas pode causar danos físicos graves ou fatais num acidente. Se um banco dianteiro estiver reclinado aquando de um acidente, as coxas do ocupante podem deslizar por baixo da parte da cintura do cinto de segurança, obrigando a zona abdominal e o pescoço desprotegidos a suportarem a grande força exercida. Desta situação podem resultar lesões internas fatais. Mantenha as costas do banco numa posição vertical confortável com o veículo em andamento.

- 1
- 2
- 3
- 4
- 5
- 6
- 7
- 8
- 9

- 1
- 2
- 3
- 4
- 5
- 6
- 7
- 8
- 9



Aquecimento do banco do passageiro da frente (quando instalado)

Os bancos dianteiros podem ser eléctrica e individualmente aquecidos com o interruptor da ignição na posição ON.

Uma vez pressionado o interruptor do aquecedor do banco, um termóstato regula a temperatura do banco. Para desactivar o sistema de aquecimento, volte a pressionar o interruptor.

* ATENÇÃO

- O aquecedor do banco não funciona se a temperatura ambiente for superior a 37 ± 3 °C.
- Se o aquecedor do banco não funcionar com uma temperatura ambiente inferior a 28 ± 3 °C, mande inspeccionar o sistema num concessionário autorizado.
- Para limpar os bancos, não utilize solventes orgânicos como diluente, benzeno, álcool e gasolina. Pode danificar a superfície do aquecedor ou dos bancos.
- Para impedir o sobreaquecimento do aquecedor do banco, não coloque cobertores, almofadas ou coberturas sobre os bancos com o aquecedor em funcionamento.
- Não coloque objectos pesados ou pontiagudos em bancos equipados com aquecedor. Pode danificar os componentes do sistema de aquecimento do banco.

⚠ AVISO

Devido à possibilidade de sobreaquecimento ou queimaduras, os passageiros devem utilizar os aquecedores dos bancos com muito cuidado. Deve ser dada uma atenção especial aos seguintes tipos de passageiros:

1. Bebés, crianças, idosos, deficientes ou doentes hospitalares de ambulatório
2. Pessoas com uma pele sensível ou que se queimem com facilidade
3. Indivíduos em estado de fadiga
4. Indivíduos em estado de intoxicação
5. Indivíduos medicados com fármacos causadores de sonolência (calmantes, comprimidos, etc.)

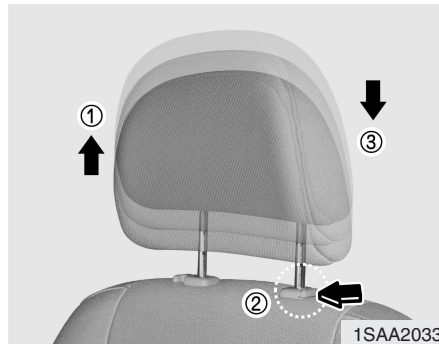

Regulação do encosto de cabeça

Regular a altura para cima e para baixo

O encosto de cabeça não só oferece conforto ao condutor e aos passageiros como ajuda também a proteger a cabeça e o pescoço em caso de colisão.

Para subir o encosto de cabeça, puxe-o para cima até à posição pretendida (1). Para baixar o encosto de cabeça, carregue nele enquanto pressiona o botão de bloqueio/libertação (2) no suporte do encosto, e baixe-o até à posição pretendida (3). Para uma melhor protecção, regule o encosto de cabeça de maneira a que o seu centro fique à altura das orelhas. De igual modo, regule o encosto de maneira a que a sua distância em relação à cabeça tenha a largura do seu punho.

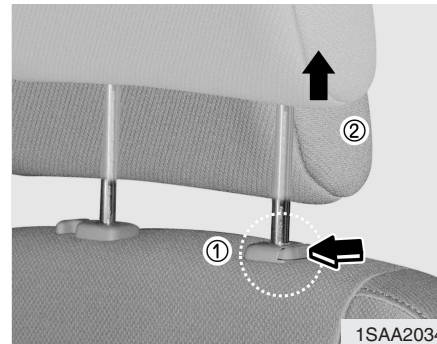

Remoção

Para retirar o encosto de cabeça, faça-o subir o mais possível e carregue na alavanca de libertação (1) enquanto o puxa para cima (2).

⚠ AVISO

Para reduzir o risco de lesões na cabeça e no pescoço, não conduza o veículo com o encosto de cabeça removido ou mal posicionado.

- 1
- 2
- 3
- 4
- 5
- 6
- 7
- 8
- 9

Banco traseiro

Rebater o banco traseiro (quando instalado)

1

As costas do banco traseiro dobram-se para a frente para permitir aumentar o espaço de carga e aceder à mala.

2

3

- Para fazer subir as costas do banco, levante-as e pressione-as com firmeza até ficarem bem fixas.

4

- Quando recolocar as costas do banco na posição vertical, reposicione os cintos de segurança traseiros de modo a que possam ser utilizados pelos passageiros do banco traseiro.

5

6

7

8

9

⚠ AVISO

Após rebatimento dos bancos traseiros, a não ser que a posição de condução esteja ajustada ao condutor, não rebata os bancos, pois podem resultar danos pessoais em caso de travagem súbita ou choque.

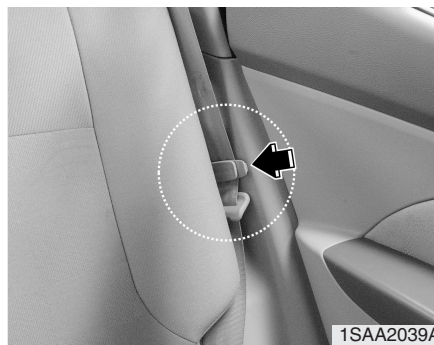

1. Faça deslizar o banco dianteiro para a posição dianteira e introduza o cinto de segurança no suporte do cinto.

*** ATENÇÃO**

Sempre que rebater ou recolocar os bancos traseiros, certifique-se que os bancos dianteiros se encontram totalmente puxados à frente. Se não existir espaço suficiente, nunca force os bancos traseiros, podendo causar danos aos encostos de cabeça ou outros componentes dos bancos.

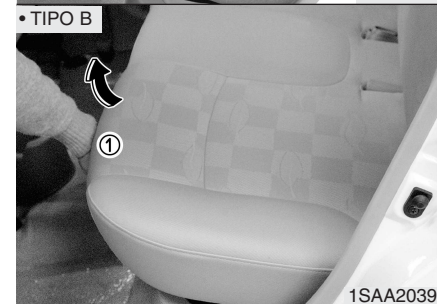
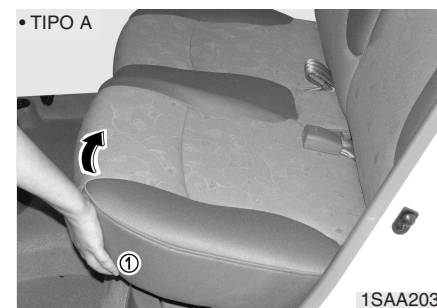

2. Levante a frente do assento do banco (①).

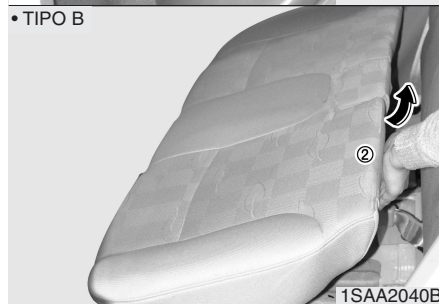
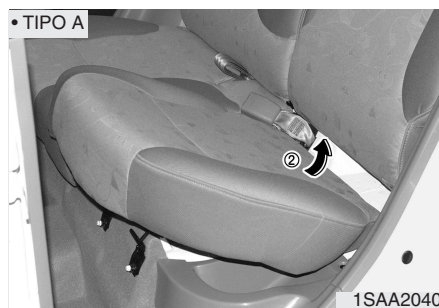

3. Levante a retaguarda do assento do banco (2).

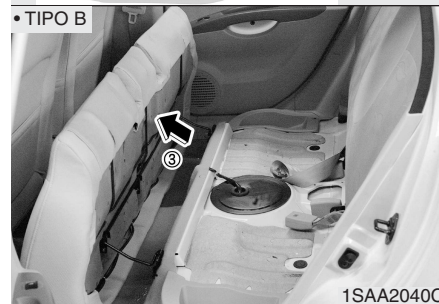

4. Desloque o assento do banco até ouvir um "clique" (3).

5. Baixe o encosto de cabeça o mais possível (quando instalado).

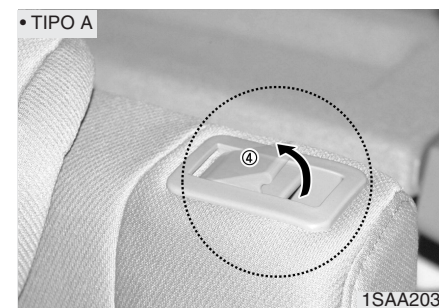

6. Puxe a alavanca de liberação/bloqueio (4).

- 1
- 2
- 3
- 4
- 5
- 6
- 7
- 8
- 9

- 1
- 2
- 3
- 4
- 5
- 6
- 7
- 8
- 9

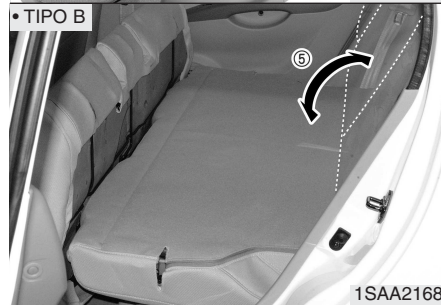
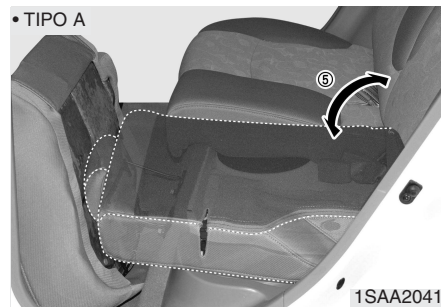

7. Rebata as costas do banco para a frente e para baixo (5).

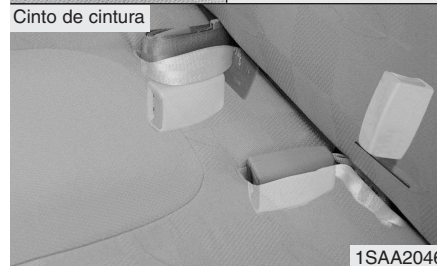
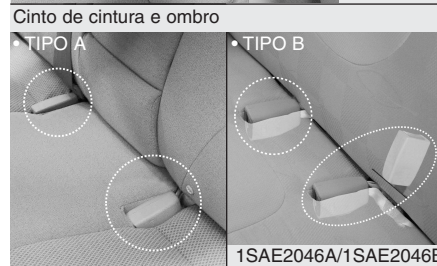
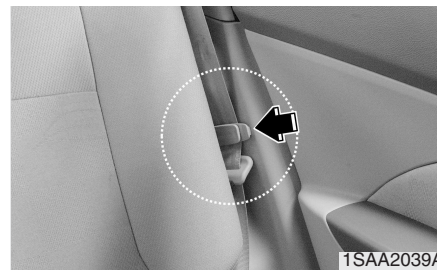

* ATENÇÃO

Se quiser rebater as costas do banco traseiro ou colocar bagagem no assento do banco traseiro, tem de introduzir a fivela na bolsa entre as costas e o assento do banco, para evitar que a fivela seja esmagada pelas costas do banco ou a bagagem.

Colocar o banco traseiro na posição inicial:

1. Levante e pressione bem as costas do banco, até ouvir o clique de encaixe.
2. Desloque e carregue no assento do banco até encontrar a posição correcta.
3. Volte a colocar o cinto de segurança traseiro na posição correcta.

⚡ CUIDADO

- *Quando voltar a colocar as costas do banco traseiro na posição vertical, lembre-se de voltar também a colocar os cintos de ombro traseiros na sua posição correcta.*
- *Não retire o tapete do piso do seu veículo. O sistema de controlo de emissões origina altas temperaturas de escape sob o piso.*

⚠ AVISO - Carga

Segure sempre bem a carga para impedi-la de andar solta e causar danos físicos nos ocupantes do veículo.

⚡ CUIDADO

- *Nas operações de carga e descarga, certifique-se de que o motor está desligado, a caixa de velocidades está na posição P e o travão de estacionamento está engatado. Se a alavanca das mudanças for acidentalmente deslocada para outra posição da caixa, o veículo pode mover-se.*
- *Quando introduzir carga pelos bancos traseiros, tenha cuidado para não danificar o interior do veículo.*
- *Ainda na mesma situação, cuide de fixar correctamente a carga para ela não se mover durante a condução. A carga mal fixa no habitáculo pode danificar o veículo ou causar danos físicos nos ocupantes.*

1

2

3

4

5

6

7

8

9

1

2

3

4

5

6

7

8

9

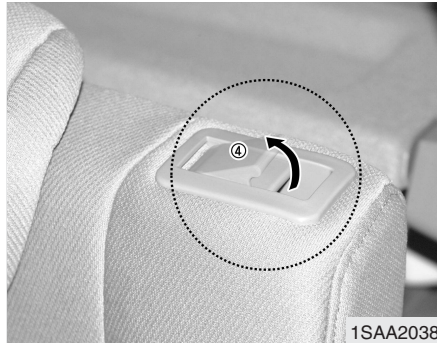

Regular a reclinación das costas do banco (banco divisível em 6:4)

Para reclinar as costas do banco:

1. Puxe a alavanca de libertação/bloqueio (4).

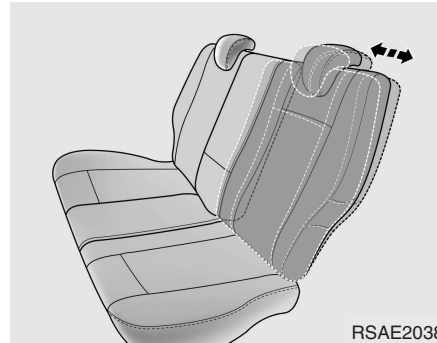

2. Regule as costas do banco para a posição pretendida das 3 possíveis.

3. Certifique-se de que as costas do banco encaixaram devidamente tentando deslocá-las para a frente e para trás sem utilizar a alavanca de libertação/bloqueio. Se as costas do banco se deslocarem, é porque não encaixaram correctamente.

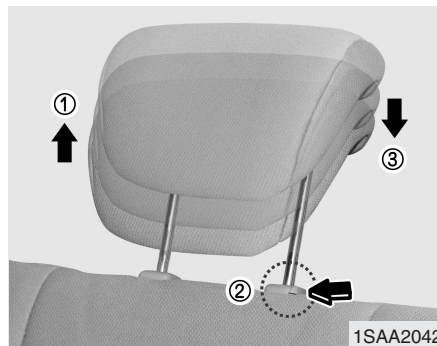

Regulação do encosto de cabeça (quando instalado)

Regular a altura para cima e para baixo

O encosto de cabeça não só oferece conforto ao condutor e aos passageiros como ajuda também a proteger a cabeça e o pescoço em caso de colisão.

Para subir o encosto de cabeça, puxe-o para cima até à posição pretendida (1). Para baixar o encosto de cabeça, carregue nele enquanto pressiona o botão de bloqueio/libertação (2) no suporte do encosto, e baixe-o até à posição pretendida (3). Para uma melhor protecção, regule o encosto de cabeça de maneira a que o seu centro fique à altura das orelhas. De igual modo, regule o encosto de maneira a que a sua distância em relação à cabeça tenha a largura do seu punho.

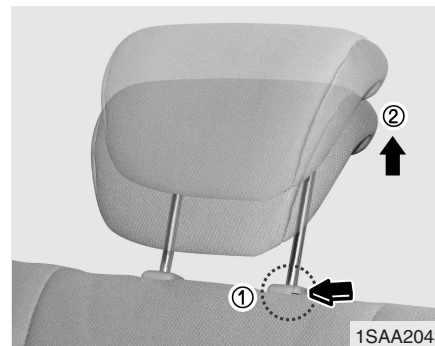

Remoção

Para retirar o encosto de cabeça, faça-o subir o mais possível e carregue na alavanca de libertação (1) enquanto o puxa para cima (2).

⚠ AVISO

Para reduzir o risco de lesões na cabeça e no pescoço, não conduza o veículo com o encosto de cabeça removido ou mal posicionado.

- 1
- 2
- 3
- 4
- 5
- 6
- 7
- 8
- 9

CINTOS DE SEGURANÇA

1

2

3

4

5

6

7

8

9



Cinto de segurança com pré-tensor (quando instalado)

Os cintos de segurança do condutor e do passageiro da frente do seu veículo estão equipados com pré-tensor. O pré-tensor destina-se a garantir que os cintos mantêm o aperto contra o corpo do ocupante em determinadas colisões frontais. Se a colisão frontal for suficientemente forte, os cintos de segurança com pré-tensor activam-se juntamente com os airbags.

⚠ CUIDADO

Os cintos de segurança com pretensor do condutor e do passageiro da frente são activados em determinadas colisões frontais. Estes cintos de segurança podem activar-se juntamente com o airbag se a colisão frontal for suficientemente forte. Os pretensores são activados nestas situações, mesmo que o banco não tenha ocupante no momento da colisão.

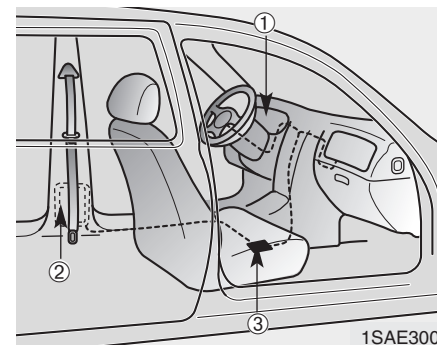

O sistema do pré-tensor de um cinto de segurança consiste principalmente nos seguintes componentes, cuja localização é mostrada na figura.

- ① Luz de aviso do airbag SRS
- ② Suporte do pré-tensor do cinto de segurança
- ③ Módulo de controlo do airbag SRS

⚠ AVISO

Para maximizar as vantagens da utilização de um cinto de segurança com pré-tensor:

- O cinto de segurança tem de ser utilizado correctamente.
- O cinto de segurança tem de ser regulado para a posição correcta.

⚠ CUIDADO

A activação dos cintos de segurança com pré-tensor poderá originar um ruído alto e o aparecimento de uma poeira fina, parecida com fumo, no habitáculo. Essa poeira não é tóxica.

Embora inofensiva, essa poeira fina pode, contudo, causar irritação cutânea e não deve ser inalada por longos períodos. Após um acidente que motive a activação dos airbags e/ou dos cintos com pré-tensor, lave bem as mãos e a cara.

⚠ CUIDADO

• *Devido à ligação do sensor de activação do airbag SRS ao cinto de segurança com pré-tensor, a luz de aviso do airbag SRS do painel de instrumentos pisca ou acendese durante aproximadamente 6 segundos depois da chave da ignição rodar para a posição "ON", apagando-se em seguida.*

• *Se o cinto de segurança com pré-tensor não estiver a funcionar devidamente, esta luz de aviso acende-se, mesmo que não haja qualquer avaria no sistema do airbag SRS. Se a luz de aviso do airbag SRS não se acender com a chave da ignição na posição "ON", permanecer acesa depois de piscar ou se acender durante cerca de 6 segundos, ou se acender com o veículo em andamento, mande inspeccionar o cinto segurança com pré-tensor ou o sistema de airbags SRS num concessionário autorizado Kia o mais depressa possível.*

1

2

3

4

5

6

7

8

9

1

⚡ CUIDADO

Os mecanismos do sistema do cinto de segurança com pré-tensor ficam quentes durante a activação. Não toque no mecanismo do cinto de segurança com pré-tensor durante alguns minutos depois da sua activação.

2

3

4

5

6

7

8

9

⚠ AVISO

- Os pré-tensores são concebidos para actuarem uma única vez. Após a sua activação, é necessário substituir os cintos de segurança com pré-tensor. Além disso, qualquer tipo de cinto de segurança deve ser sempre substituído depois de actuar numa colisão.
- Não tente inspeccionar ou substituir sozinho os cintos de segurança com pré-tensor. Esta operação tem de ser efectuada por um concessionário autorizado Kia.

⚠ AVISO

- Não bata nos mecanismos dos cintos de segurança com pré-tensor.
- Não tente manter ou reparar de qualquer maneira o sistema de um cinto com pré-tensor.
- O manuseamento incorrecto dos mecanismos dos cintos com pré-tensor e a inobservância dos avisos para não bater, modificar, inspeccionar, colocar, manter ou reparar esses mecanismos podem dar origem ao seu mau funcionamento ou à sua activação accidental, causando danos físicos graves.
Coloque sempre os cintos de segurança quando conduzir ou viajar num veículo automóvel.

Sistema de retenção dos cintos de segurança

⚠ AVISO - Cintos de segurança

Para minimizar o risco de danos físicos graves ou fatais num acidente, o condutor e os passageiros devem utilizar as retenções apropriadas para a sua idade e tamanho. A existência de airbags não elimina a necessidade de uma boa retenção, através de um cinto de segurança ou de uma cadeira de criança com o tamanho apropriado. De facto, os airbags maximizam a sua eficácia se os passageiros utilizarem um bom sistema de retenção. Leia atentamente a informação deste capítulo, em especial a que se refere a cadeiras de bebé e de criança. Leia também os avisos de segurança nas palas para o sol do seu veículo.

Recomendamos vivamente que o condutor e os passageiros estejam sempre bem seguros, utilizando os cintos de segurança do veículo. A utilização correcta dos cintos de segurança diminui o risco de danos físicos graves ou fatais em acidentes ou travagens bruscas.

Todos os bancos (incluindo ou excepto o banco traseiro central) têm cintos de cintura e ombro. Os fechos de inércia dos enroladores dos cintos permitem que todos os cintos de cintura e ombro se mantenham livres em situações de condução normal. Isto oferece aos ocupantes alguma liberdade de movimentos e um conforto acrescido com os cintos de segurança colocados. Se o veículo for sujeito a uma grande força, como uma travagem brusca, uma curva apertada ou uma colisão, os enroladores bloqueiam automaticamente os cintos de segurança.

Uma vez que os fechos de inércia não precisam de uma colisão para bloquearem, pode sentir o engate dos cintos numa travagem ou numa curva mais apertada.

Instale sempre a(s) cadeira(s) de criança no banco traseiro.

Nunca instale uma cadeira de criança no banco do passageiro da frente. A criança pode sofrer danos físicos graves ou fatais provocados pelo enchimento de um airbag.

A capacidade de retenção dos cintos de segurança é maximizada com:

- As costas do banco na vertical.
- O ocupante sentado a direito (não curvado).
- O cinto de cintura bem assente nas coxas.
- O cinto de ombro bem assente no peito.
- Os joelhos direitos.

Para ajudar a lembrar para apertar o cinto de segurança, uma luz de aviso acender-se-á. Ver Luz dos Cintos de Segurança na página 3-38.



1

2

3

4

5

6

7

8

9

⚠ AVISO - Depois de uma colisão

- Os mecanismos dos cintos de cintura e ombro podem ficar esticados ou danificados depois de sujeitos ao esforço e às forças geradas por uma colisão.
- Após uma colisão, mande inspeccionar todo o sistema de retenção. Substitua todos os cintos, enroladores, fixações e outros componentes danificados por uma colisão antes de voltar a conduzir o veículo.

⚠ AVISO - Área de carga

Nunca transporte passageiros na área de carga do veículo. Esta não possui cintos de segurança, pelo que as pessoas que nela viajarem sem cinto correm mais riscos de sofrerem danos físicos graves ou fatais num acidente.

⚠ AVISO - Cintos torcidos

Um cinto de segurança torcido ou preso não garante uma retenção eficaz. Se não conseguir endireitar ou desprender o cinto de segurança, dirija-se imediatamente a um concessionário autorizado Kia. Nunca conduza nem viaje com um cinto de segurança torcido ou preso.

⚠ AVISO - Colocação dos cintos

Para actuarem com eficácia num acidente, os cintos de segurança têm de ser correctamente colocados. Cada lugar do seu veículo dispõe de um cinto de segurança específico que inclui uma fivela e uma lingueta compatíveis entre si.

Para uma maior eficácia, siga as instruções de colocação seguintes:

- Coloque a parte do ombro do cinto apenas no ombro exterior. Nunca coloque esta parte do cinto debaixo do braço.
- Nunca coloque o cinto de segurança à volta do pescoço para o colocar no ombro interior.
- Nunca coloque a parte do ombro do cinto a atravessar o pescoço ou a cara.

(Continua)

(Continua)

- Coloque a parte da cintura do cinto o mais baixo possível. O cinto de cintura tem de ficar bem assente nas coxas. Nunca coloque o cinto de cintura ou a parte da cintura do cinto de cintura e ombro sobre a bacia, mas sim sobre a zona mais forte das coxas.
- Nunca coloque um cinto de segurança em mais de uma pessoa.
- As costas dos bancos dianteiros devem ter sempre uma posição confortável e vertical com o veículo em andamento.

⚠ AVISO - Cuidados a ter com os cintos de segurança

- Um cinto danificado pode não oferecer a protecção necessária em caso de acidente.
- Inspeccione periodicamente os cintos de segurança para ver se detecta neles sinais de desgaste ou danos. Puxe cada um dos cintos, todo para fora e tente encontrar rompimentos, cortes, queimaduras ou outros danos. Estique e deixe o cinto retrain-se várias vezes. Certifique-se de que os cintos de cintura e ombro voltam sem problemas para dentro do enrolador.
- Verifique se os trincos se fecham e libertam sem interferências ou atrasos.
- Nunca feche as portas entalando uma das partes do cinto de cintura ou ombro.
- Os cintos em mau estado ou com problemas de funcionamento devem ser prontamente substituídos.

⚡ CUIDADO

Nunca feche as portas entalando uma das partes do cinto de cintura ou ombro. Pode danificar o cinto de segurança ou a fivela e aumentar assim o risco de danos físicos graves em caso de acidente.



1

2

3

4

5

6

7

8

9



Luz de aviso e sinal sonoro do cinto de segurança

Tipo A

Para alertar o condutor e o passageiro, a luz de aviso do cinto de segurança pisca durante aproximadamente 6 segundos sempre que a ignição é ligada.

Se não apertar o cinto de cintura e ombro do condutor com a chave da ignição na posição ON, o aviso luminoso do cinto de segurança pisca durante aproximadamente 6 segundos. (quando instalado)

Tipo B (quando instalado)

Para alertar o condutor e o passageiro, a luz de aviso do cinto de segurança pisca ou acende-se durante aproximadamente 6 segundos sempre que se liga a ignição.

Se o cinto de segurança do condutor não estiver colocado quando se roda a chave para a posição ON, ou se for retirado depois da chave rodar para ON, a luz de aviso pisca ou acende-se até que o cinto de segurança seja colocado.

Se o cinto de segurança do condutor não estiver colocado quando se roda a chave para a posição ON e se conduz a uma velocidade superior a 9 km/h, o sinal sonoro do cinto de segurança faz-se ouvir durante aproximadamente 100 segundos depois da luz de aviso piscar durante cerca de um minuto.

Se o cinto de segurança do condutor for retirado depois da chave se encontrar na posição ON e se conduzir a mais de 9 km/h, o sinal sonoro faz-se ouvir durante aproximadamente 100 segundos.

Mas, após a sua colocação, se o cinto de cintura e ombro do condutor for ligado e desligado duas vezes num espaço de 9 segundos, a luz de aviso e o sinal sonoro do cinto de segurança não funcionam.

Tipo C

Se o cinto de segurança do condutor não estiver colocado quando se roda a chave para a posição ON, ou se for retirado depois da chave rodar para ON, a luz de aviso acende-se até que o cinto de segurança seja colocado.



Cinto de cintura e ombro

Colocar o cinto dianteiro de cintura e ombro:

1. Pegue na fivela e na lingueta.
2. Puxe devagar o cinto para fora do enrolador.

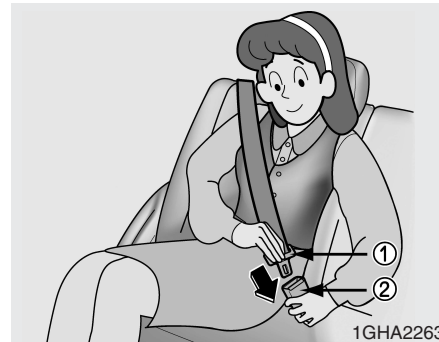

3. Introduza a lingueta (1) na abertura da fivela (2) até ouvir um "clique". Este indica o engate do cinto na fivela.

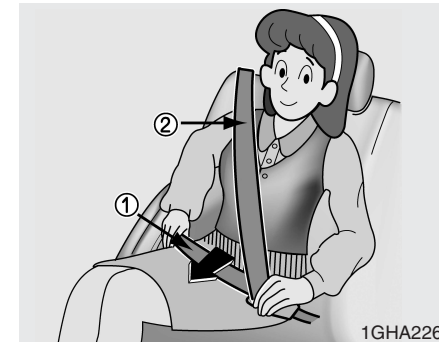

4. Coloque a parte da cintura (1) do cinto a atravessar as coxas o MAIS BAIXO possível, para reduzir o risco de deslizar por baixo do cinto num acidente. Regule o cinto com o APERTO CORRECTO puxando a parte do ombro (2) do cinto de segurança. O enrolador do cinto foi concebido para recolher automaticamente a folga em excesso e manter a tensão do cinto. Para sua segurança, não dê folga a mais a nenhuma das partes do cinto de segurança.

- 1
- 2
- 3
- 4
- 5
- 6
- 7
- 8
- 9

1

2

3

4

5

6

7

8

9

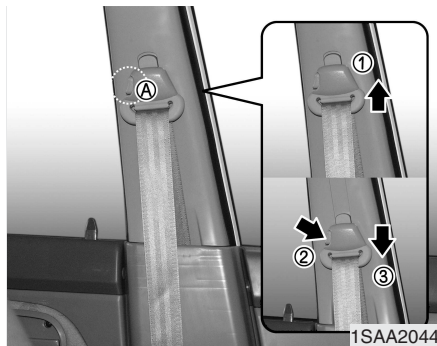

5. Regule a posição de fixação da parte do ombro de acordo com o seu tamanho (quando instalado). Para fazer subir a fixação, pressione a fixação para cima (1). Para baixar a fixação, pressione (2) o botão (A) e faça deslizar para baixo (3). Uma vez feita a regulação, certifique-se de que a fixação está bem segura.

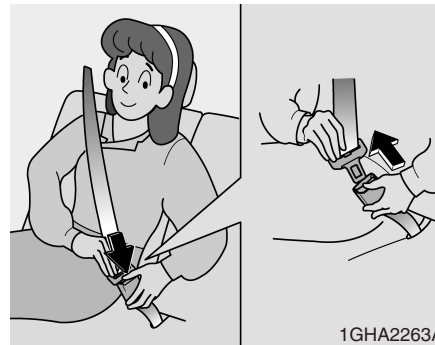

Para tirar o cinto dianteiro de cintura e ombro:

Pressione o botão de libertação da fivela e deixe o cinto retrair-se devagar.

⚠ AVISO

- As costas dos bancos devem manter-se sempre numa posição confortável e vertical com o veículo em andamento. A eficácia do sistema de cintos de segurança é maximizada se as costas dos bancos estiverem numa posição vertical.
- Nunca coloque a parte do ombro do cinto de segurança debaixo do braço exterior ou atrás das costas.
- Nunca coloque a parte do ombro do cinto de segurança à volta do pescoço ou da cara.
- Coloque a parte da cintura do cinto de segurança o mais baixo possível nas coxas. Certifique-se de que o cinto assenta bem à volta das coxas. Nunca coloque o cinto da cintura sobre a bacia.

(Continua)

(Continua)

- Nunca conduza nem viaje com um cinto de segurança torcido ou preso. Se não conseguir endireitar ou desprender o cinto de segurança, dirija-se imediatamente ao concessionário autorizado Kia mais próximo.
- Nunca coloque um cinto de segurança em mais de uma pessoa.

A inobservância destes avisos aumentará o risco e a gravidade de eventuais danos físicos sofridos num acidente.

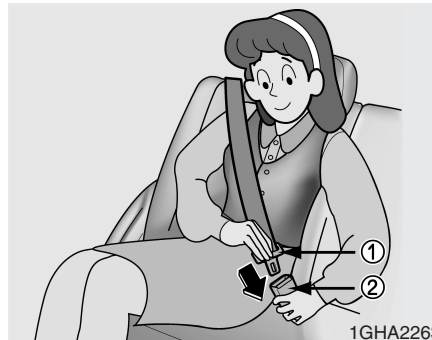

Cinto traseiro de cintura e ombro

Colocar o cinto traseiro de cintura e ombro:

1. Pegue na fivela e na lingueta.
2. Puxe devagar o cinto para fora.
3. Introduza a lingueta (①) na abertura da fivela (②) até ouvir um "clique". Este indica o engate do cinto na fivela.

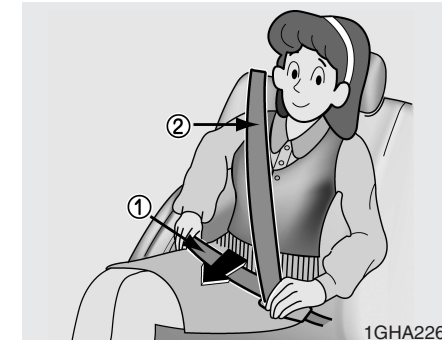

4. Coloque a parte da cintura (①) do cinto a atravessar as coxas o MAIS BAIXO possível, para reduzir o risco de deslizar por baixo do cinto num acidente. Regule o cinto com o APERTO CORRECTO puxando a parte do ombro (②) do cinto de segurança. O enrolador do cinto foi concebido para recolher automaticamente a folga em excesso e manter a tensão do cinto. Para sua segurança, não dê folga a mais a nenhuma das partes do cinto de segurança.



1

Para tirar o cinto:

Pressione o botão de liberação da fivela e deixe o cinto retrair-se devagar.

2

⚠ AVISO

- Nunca coloque a parte do ombro do cinto de segurança debaixo do braço exterior ou atrás das costas.
- Nunca coloque a parte do ombro do cinto de segurança à volta do pescoço ou da cara.
- Coloque a parte da cintura do cinto de segurança o mais baixo possível nas coxas. Certifique-se de que o cinto assenta bem à volta das coxas. Nunca coloque o cinto da cintura sobre a bacia.

(Continua)

7

8

9

(Continua)

- Nunca conduza nem viaje com um cinto de segurança torcido ou preso. Se não conseguir endireitar ou desprender o cinto de segurança, dirija-se imediatamente ao concessionário autorizado Kia mais próximo.
- Nunca coloque um cinto de segurança em mais de uma pessoa.

A inobservância destes avisos aumentará o risco e a gravidade de eventuais danos físicos sofridos num acidente.

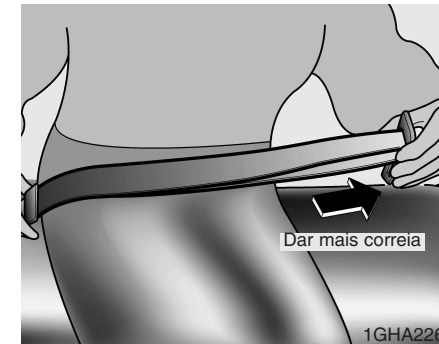

Cinto de cintura (quando instalado)

Colocar o cinto de cintura:

1. Pegue na ponta da fivela e puxe-a para baixo sobre o abdómen.

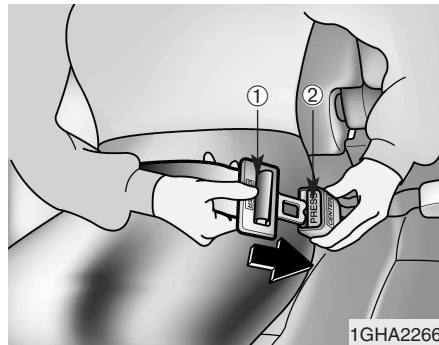

2. Introduza a lingueta (1) na abertura da fivela (2) até ouvir um "clique". Este indica o fecho do trinco. Verifique se o cinto não está torcido.

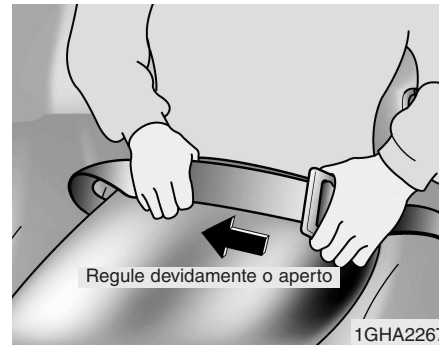

3. Pegue na ponta solta do cinto e puxe-a até o cinto assentar devidamente nas coxas e na parte inferior do abdômen. Se for necessário dar mais ou menos folga ao cinto, pegue na lingueta em ângulo recto em relação à correia e puxe.

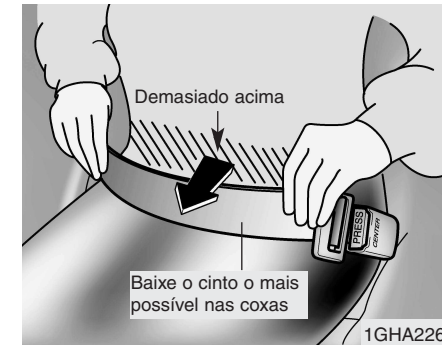

4. Certifique-se de que o cinto está colocado o MAIS BAIXO possível nas coxas.

- 1
- 2
- 3
- 4
- 5
- 6
- 7
- 8
- 9

- 1
- 2
- 3**
- 4
- 5
- 6
- 7
- 8
- 9

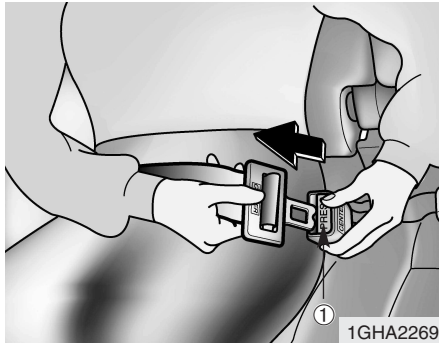

Retirar o cinto de cintura:

Pressione o botão de liberação (1) da fivela.

⚠ AVISO - Cinto de cintura
Certifique-se de que o cinto de cintura assenta bem nas coxas, e não na bacia. Se o cinto não assentar bem nas coxas, aumenta o risco e a gravidade de eventuais danos físicos sofridos em caso de colisão.



Para colocar o cinto de segurança central do banco traseiro, tem de utilizar a fivela com a marca "CENTER" inscrita.

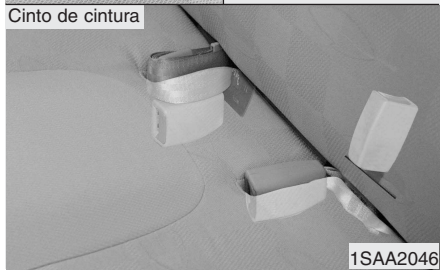
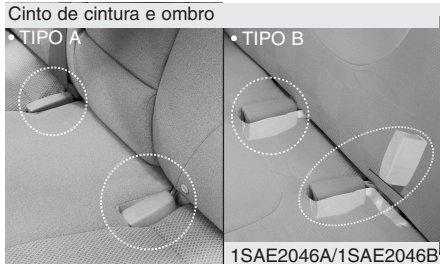

Guardar o cinto de segurança central do banco traseiro (quando instalado)

- Quando não são utilizadas, as fivelas dos cintos de segurança traseiros podem ser guardadas na bolsa existente entre as costas e o assento do banco traseiro.
- O cinto de segurança central pode ser guardado no mesmo local com a lingueta e a correia enroladas.

Utilização correcta e cuidados a ter com o sistema de cintos de segurança

Para maximizar a protecção oferecida pelos cintos de segurança, siga as instruções seguintes:

- Coloque sempre o cinto - mesmo em viagens curtas.
- Se o cinto de segurança estiver torcido, endireite-o antes de o colocar.
- Afaste objectos pontiagudos e prejudiciais dos cintos de segurança.
- Inspeccione periodicamente as correias, as fixações, as fivelas e todas as outras peças dos cintos, para ver se detecta sinais de desgaste e danos. Substitua imediatamente as peças danificadas, excessivamente usadas ou em estado duvidoso.

- Para limpar a correia do cinto, utilize uma solução detergente suave e recomendada para limpar estofos ou tapetes. Siga as instruções fornecidas com o detergente.
- Não faça modificações nem acrescentos ao cinto de segurança.
- Depois de utilizar um cinto de segurança, certifique-se de que ele se retrai totalmente para a posição de repouso. Ao fechar uma porta, tenha cuidado para não entalar o cinto.

⚠ AVISO

Não utilize lixívia nem diluente para limpar a correia. Pode corroer as fibras da correia e provocar a sua ruptura ao fazerem esforço numa colisão.

Retenção de mulheres grávidas

As mulheres grávidas devem utilizar cintos de cintura e ombro sempre que possível, seguindo as recomendações específicas dadas pelo médico. A parte do cinto da cintura deve assentar o MELHOR E O MAIS BAIXO POSSÍVEL.

⚠ AVISO - Mulheres grávidas

As mulheres grávidas nunca devem colocar a parte da cintura do cinto de segurança por cima da zona do abdómen em que se encontra o feto ou noutra zona do abdómen onde o cinto possa esmagar o feto num impacto.

1

2

3

4

5

6

7

8

9

Retenção de bebês e crianças pequenas

1

Para aumentar a sua segurança, os bebês e as crianças pequenas devem viajar sempre numa cadeira aprovada para a sua idade e tamanho.

2

3

Nunca deixe uma criança pôr-se de pé ou de joelhos no banco de um veículo em andamento. Nunca deixe colocar um cinto de segurança à volta de uma criança ou de um adulto, ou de duas crianças ao mesmo tempo.

4

5

Recomenda-se que as crianças se sentem sempre nos lugares de trás.

6

7

8

9

⚠ AVISO - Crianças ao colo
Nunca tenha uma criança no colo ou nos braços num veículo em movimento.
Mesmo uma pessoa muito forte é incapaz de agarrar a criança em caso de colisão, mesmo que de baixo impacto.

⚠ CUIDADO - Peças metálicas quentes

Os cintos de segurança e os bancos podem ficar quentes num veículo deixado fechado em dias de tempo quente, podendo mesmo queimar uma criança. Verifique a temperatura dos bancos e das fivelas antes de aproximar uma criança dos mesmos.

Muitas empresas fabricam cadeiras de criança (também denominadas sistemas de retenção de crianças) para bebês e crianças pequenas.

Uma cadeira de criança adequada tem sempre de cumprir com as normas de segurança do seu país.

Certifique-se de que a cadeira de criança que utiliza no seu veículo tem rotulada a conformidade com essas normas.

A cadeira de criança deve ser escolhida tendo em conta o tamanho quer da criança quer do banco do veículo. Ao instalar a cadeira, siga sempre as instruções fornecidas pelo fabricante.

Retenção de crianças maiores

À medida que vão crescendo, as crianças vão precisando também de novos sistemas de retenção, tais como cadeiras maiores ou auxiliares, indicadas para o seu maior tamanho.

Uma criança que já não caiba nas cadeiras disponíveis no mercado deve passar a colocar os cintos de segurança do veículo. Se viajar nos lugares exteriores traseiros, a criança deve colocar o cinto de cintura e ombro.

Se a parte do ombro do cinto tocar ligeiramente no pescoço ou na cara da criança, tente sentá-la mais para o meio do veículo. Se ainda assim o cinto do ombro tocar na cara ou no pescoço da criança, poderá ter de voltar a sentá-la numa cadeira de criança. Além disso, existem no mercado dispositivos produzidos por fabricantes independentes que ajudam a fazer descer o cinto do ombro da cara ou do pescoço da criança.

⚠ AVISO - Cintos de ombro colocados em crianças pequenas

- **Nunca deixe que um cinto de ombro esteja em contacto com o pescoço ou a cara de uma criança com o veículo em movimento.**
- **Se os cintos de segurança não estiverem correctamente colocados e regulados, a criança pode sofrer danos físicos graves ou fatais.**

1

2

3

4

5

6

7

8

9

Cadeira de criança (quando instalada)

1

Se transportar bebés ou crianças pequenas no veículo, recomendamos vivamente a utilização de uma cadeira de criança ou de bebé. A cadeira deve ter o tamanho apropriado para a criança e ser instalada de acordo com as instruções do fabricante. Ademais, recomenda-se a colocação da cadeira no banco traseiro do veículo, a fim de aumentar significativamente o nível de segurança da criança.

2

3

4

5

6

7

8

9

As crianças que viajarem no veículo devem sentar-se no banco traseiro e utilizar sempre um sistema de retenção adequado para minimizar o risco de danos físicos num acidente ou travagens ou manobras bruscas. Segundo as estatísticas de sinistros automóveis, as crianças estão mais seguras quando utilizam um sistema de retenção adequado sentadas nos lugares de trás, e não no banco da frente. As crianças maiores devem colocar os cintos de segurança do veículo.

A lei impõe a utilização de sistemas de retenção para transportar crianças. Se transportar crianças pequenas no seu veículo, terá de sentá-las numa cadeira de criança. Se as cadeiras não estiverem devidamente fixas, as crianças podem sofrer danos físicos graves ou fatais numa colisão. Coloque sempre uma cadeira de criança ou de bebé quando transportar crianças pequenas ou bebés. Antes de comprar uma cadeira, certifique-se de que ela é compatível com o veículo, os cintos de segurança e o tamanho da criança. Ao instalar a cadeira, siga todas as instruções fornecidas pelo fabricante.

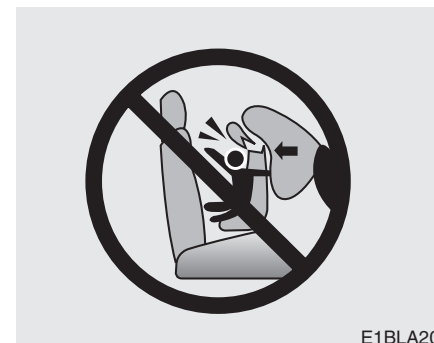

⚠ AVISO

- Uma cadeira de criança tem de ser colocada no banco traseiro. Nunca instale uma cadeira de criança ou bebé no banco do passageiro da frente. Em caso de acidente e de enchimento do airbag do passageiro, este pode infligir danos físicos graves ou fatais na criança sentada na cadeira de bebé ou criança. Deste modo, coloque sempre a cadeira de criança no banco traseiro do veículo.

(Continua)

(Continua)

- Um cinto de segurança ou uma cadeira de criança podem ficar muito quentes num veículo fechado. Assim, antes de sentar a criança, verifique sempre a temperatura da cadeira e das fivelas.
- Quando não precisar de a utilizar, arrume a cadeira de criança na mala ou segure-a com um cinto de segurança, para ela não ser projectada para a frente em caso de travagem brusca ou acidente.
- As crianças já demasiado grandes para se sentarem em cadeiras de criança devem sentar-se no banco traseiro e utilizar os cintos de cintura e ombro do veículo. Nunca deixe uma criança viajar no banco do passageiro da frente.

(Continua)

(Continua)

- Certifique-se sempre de que a parte do ombro do cinto de segurança está posicionada a meio do ombro e nunca a atravessar o pescoço ou as costas. Sentar a criança mais a meio do veículo pode ajudar à colocação correcta do cinto de cintura e ombro. A parte da cintura do cinto de segurança ou o cinto central de cintura tem sempre de ser posicionado o mais baixo e o mais bem assente possível nas coxas da criança.
- Se o cinto de segurança não assentar bem na criança, recomendamos a colocação de uma cadeira auxiliar aprovada, no banco traseiro. Esta ajuda a subir a altura da cadeira de criança para que o cinto de segurança assente devidamente.

(Continua)

(Continua)

- Nunca deixe uma criança pôr-se de pé ou de joelhos na cadeira ou num banco.
- Nunca utilize uma cadeira de bebé ou de criança que fique "enganchada" nas costas de um banco. Este tipo de cadeira pode não oferecer a segurança adequada em caso de acidente.
- Nunca deixe uma criança estar nos braços de outra pessoa com o veículo em andamento. A criança pode sofrer danos físicos graves em caso de acidente ou travagem brusca. Pegar numa criança num veículo em andamento retira-lhe qualquer meio de protecção em caso de acidente, mesmo que a pessoa que a vai a segurar tenha o cinto de segurança colocado.

1

2

3

4

5

6

7

8

9

Instalação da cadeira no banco traseiro

1

2

3

4

5

6

7

8

9

⚠ AVISO

- Antes de instalar a cadeira de criança, leia as instruções fornecidas pelo fabricante.
- O incumprimento das instruções relativas à cadeira de criança constantes deste manual e as fornecidas pelo fabricante pode aumentar o risco e/ou a gravidade dos eventuais danos físicos decorrentes de um acidente.

⚠ AVISO

- Não instale a cadeira de criança no banco do passageiro da frente. Em caso de acidente e de enchimento do airbag, a criança sentada na cadeira pode sofrer danos físicos. Deste modo, coloque sempre a cadeira de criança no banco traseiro do seu veículo.
- Se a cadeira de criança não estiver devidamente fixa, o risco da criança sofrer danos físicos graves ou fatais aumenta grandemente.

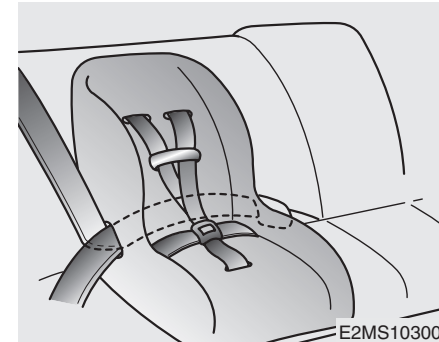

Instalar uma cadeira de criança com cinto de cintura e ombro (no lugar exterior do banco traseiro)

Para instalar uma cadeira de criança no lugar exterior do banco traseiro, faça o seguinte:

1. Coloque a cadeira de criança na posição pretendida.
2. Estique o cinto de cintura e ombro a partir do enrolador.

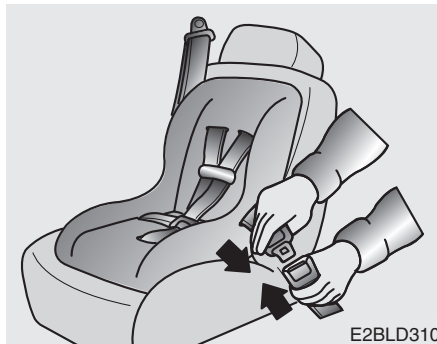

3. Passe o cinto pela cadeira de acordo com as instruções do fabricante da cadeira.



4. Afivela o cinto de segurança e deixe-o ganhar alguma folga. Depois de instalar a cadeira de criança, tente movê-la em todas as direcções para garantir que está devidamente instalada.

Se tiver de apertar o cinto, puxe mais correia na direcção do enrolador. Ao retirar a fivela do cinto e deixá-lo retrair-se, o enrolador volta automaticamente ao estado normal de retenção de emergência de um passageiro sentado.

1

2

3

4

5

6

7

8

9

- 1
- 2
- 3
- 4
- 5
- 6
- 7
- 8
- 9

Adequação das cadeiras para crianças para serem utilizadas sobre o banco com o cinto de segurança.

Utilize cadeiras de criança oficialmente aprovadas e apropriadas para as suas crianças. Para colocar as cadeiras de criança, consulte a tabela seguinte.

Grupo etário	Lugar		
	Passageiro da frente	Exterior traseiro	Central traseiro
0 : Até 10 kg (0 - 9 meses)	L1, L2, L3, L4	U	U
0+ : Até 13 kg (0 - 2 anos)	L1, L2 L3, L4	U	U
I : 9 kg a 18 kg (9 meses - 4 anos)	L3, L5, L7, L8	U, L10	U
II & III : 15 kg a 36 kg (4 - 12 anos)	L9	UF	UF

L1: Lugar indicado para cadeiras Bebe comfort ELIOS (E2 037014) aprovadas para este grupo etário

L2: Lugar indicado para cadeiras PegPerego primo Viaggio (E13 030010) aprovadas para este grupo etário

L3: Lugar indicado para cadeiras Bebe comfort iSEOS (E2 039014) aprovadas para este grupo etário

L4: Lugar indicado para cadeiras GRACO Autobaby (E11 03.44.160 / E11 03.44.161) aprovadas para este grupo etário

L5: Lugar indicado para cadeiras Romer Lord Plus (E1 03301136) aprovadas para este grupo etário

L7: Lugar indicado para cadeiras BeSafe iZi COMFORT (E4 03443206) aprovadas para este grupo etário

L8: Lugar indicado para cadeiras MAXI-COSI Priori XP (E1 03301153) aprovadas para este grupo etário

L9: Lugar indicado para cadeiras Bebe comfort HiPSOS (E2 031011/E2 031017) aprovadas para este grupo etário

L10: Lugar indicado para cadeiras "Römer ISOFIX GR1" aprovadas para este grupo etário (Aprovação n.º: E1 R44-03301133)

U : Lugar indicado para cadeiras de categoria "universal" aprovadas para este grupo de peso

UF: Lugar indicado para cadeiras de categoria "universal" viradas para a frente aprovadas para este grupo etário

⚠ AVISO

Recomendamos a instalação da cadeira de criança no banco traseiro, mesmo que o interruptor 'ON/OFF' do airbag do passageiro da frente esteja na posição "OFF". Para garantir a segurança da criança, terá de desactivar o airbag do passageiro da frente se, em situações excepcionais, houver a necessidade de instalar uma cadeira de criança no banco do passageiro da frente.

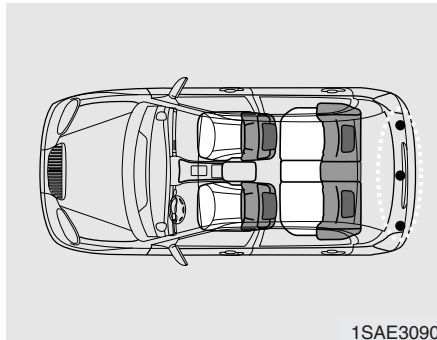

Fixar uma cadeira de criança com sistema de "Correia de Amarração" (quando instalado)

O lado interior do pára-choques traseiro, na bagageira, dispõe de suportes de gancho para cadeiras de criança.

1. Abra a cobertura do encaixe de fixação. (quando instalado)



2. Passe a correia da cadeira de criança por cima das costas do banco.

Num veículo com encosto de cabeça regulável, passe a correia por baixo do encosto de cabeça e entre os suportes do mesmo.

Se não houver encosto de cabeça regulável, passe a correia de amarração por cima das costas do banco.

3. Ligue o gancho da correia de amarração ao gancho correspondente da cadeira de criança e aperte para fixar a cadeira.



1

Fixar uma cadeira de criança com sistema "ISOFIX" e sistema de "Correia de Amarração" (quando instalados)

O sistema ISOFIX é um método normalizado de fixação de cadeiras de criança que elimina a necessidade de utilizar um cinto de segurança normal para adultos para fixar a cadeira no veículo. Isto permite uma colocação muito mais segura, com a vantagem acrescida da facilidade e rapidez de instalação.

2

3

4

5

6

7

8

9

Uma cadeira ISOFIX só pode ser instalada se estiver aprovada para o veículo em questão, em conformidade com as normas ECE-R44.

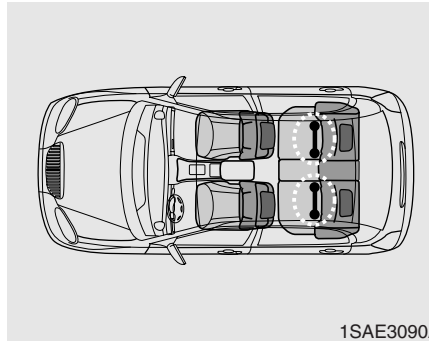

1SAE3090A

De cada lado do banco traseiro, entre o assento e as costas do banco, encontra-se um par de pontos de fixação ISOFIX, associados a um encaixe de fixação para a correia de amarração do lado interior do pára-choques traseiro, na bagageira. Durante a instalação, a cadeira tem de encaixar nos pontos de fixação até ouvir um clique (verifique tentando-a puxar!) e tem de ser fixa com a correia de amarração no ponto correspondente situado na chapeleira ou no piso por trás dos banco traseiro.

A instalação e a utilização da cadeira de criança têm de ser feitas seguindo as instruções do manual de instalação fornecido com a cadeira ISOFIX.

⚠ AVISO

Quando utilizar o sistema "ISOFIX" do veículo para instalar uma cadeira de criança no banco traseiro, todas as placas ou linguetas metálicas dos cintos de segurança traseiros não utilizados têm de estar devidamente afiveladas e as correias têm de estar retraídas atrás da cadeira de criança, isto para evitar que a criança alcance e agarre os cintos de segurança por retrain. As placas ou linguetas não-afiveladas podem permitir que a criança chegue aos cintos por retrain, o que pode resultar na estrangulação, em lesões graves ou mesmo na morte da criança sentada na cadeira.

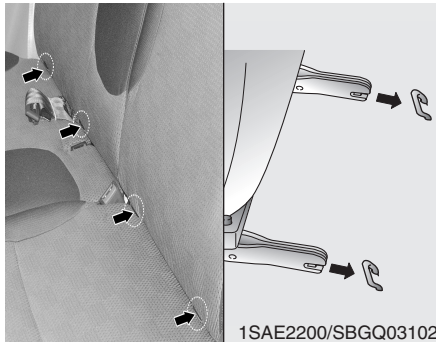

Fixar a cadeira de segurança

1. Para encaixar a cadeira de criança na fixação ISOFIX, introduza a lingueta da cadeira na fixação até ouvir um "clique".
2. Ligue o gancho da correia de amarração ao gancho correspondente da cadeira de criança e aperte para fixar a cadeira. Consulte "Fixar a cadeira de criança com o sistema de "Correia de Amarração", na página 3-53.

⚠ AVISO

- Não instale uma cadeira de criança no meio do banco traseiro com as fixações ISOFIX do veículo. As fixações ISOFIX destinam-se apenas para cadeiras colocadas nos lugares exteriores, esquerdo e direito, do banco traseiro. Não utilize incorrectamente as fixações ISOFIX tentando fixar com elas uma cadeira no meio do banco traseiro. Numa colisão, as fixações podem não ser suficientemente fortes para fixar devidamente a cadeira no meio do banco traseiro, podendo quebrar e causar danos físicos graves ou fatais na criança.

(Continua)

(Continua)

- Não monte mais de uma cadeira num ponto de fixação inferior. O aumento incorrecto da carga pode partir os pontos de fixação ou a correia de amarração, causando danos físicos graves ou fatais.
- Fixe a cadeira de criança ISOFIX ou compatível com o sistema ISOFIX apenas nos pontos correctos mostrados na figura.
- Cumpra sempre as instruções de instalação e utilização fornecidas pelo fabricante da cadeira de criança.

- 1
- 2
- 3
- 4
- 5
- 6
- 7
- 8
- 9

AIRBAGS - SISTEMA DE RETENÇÃO SUPLEMENTAR (QUANDO INSTALADO)

- 1
- 2
- 3
- 4
- 5
- 6
- 7
- 8
- 9

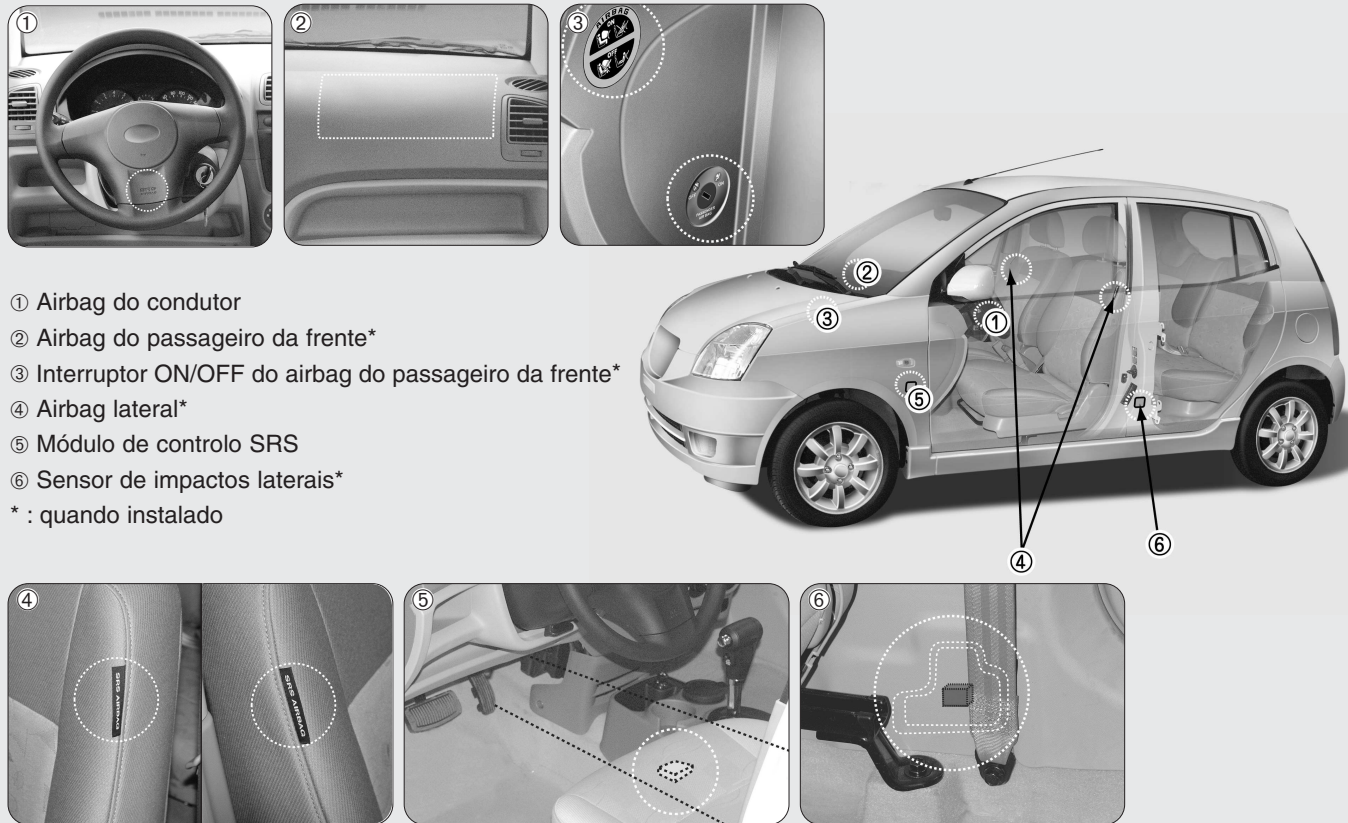

1SAE2047/1SAA2048/1SAA2049/5SAA2074/1SAA2050/1SAA2051/1SAA2052/1SAA2053

- ① Airbag do condutor
(consulte a página 3- 59)
 - ② Airbag do passageiro da frente
(quando instalado, consulte a página 3- 60)
 - ③ Airbag lateral
(quando instalado, consulte a página 3- 64)
 - ④ Módulo de controlo SRS
(consulte a página 3- 66)
 - ⑤ Sensor de impactos laterais
(quando instalado, consulte a página 3- 66)
- Estado de enchimento do airbag
(consulte a página 3- 67)
 - Estado de não-enchimento do airbag
(consulte a página 3- 69)
 - Luz de aviso do airbag
(consulte a página 3- 74)
 - Manutenção do airbag
(consulte a página 3- 74)
 - Etiqueta de aviso dos airbags
(consulte a página 3- 76)

O que é o sistema de airbags faz

O airbag do condutor e o airbag do passageiro da frente destinam-se a complementar a protecção oferecida pelo cinto de segurança em determinadas colisões frontais. De igual modo, os airbags laterais destinam-se a complementar a protecção oferecida pelo cinto de segurança numa colisão lateral. Os cintos de segurança visam reduzir os danos físico do condutor ou dos passageiros num impacto ou colisão ligeira. Contudo, para ajudar a reduzir o impacto sofrido pelo condutor numa colisão forte, é necessário colocar correctamente os cintos de segurança.

O que é o sistema de airbags não faz

O sistema de airbags destina-se a complementar a protecção oferecida pelo sistema de cintos de segurança. **NÃO SUBSTITUI A COLOCAÇÃO DOS CINTOS DE SEGURANÇA.**



A importância da colocação dos cintos de segurança

1

Há quatro razões muito importantes que justificam a colocação dos cintos de segurança, mesmo com um sistema de retenção suplementar de airbags. Assim, os cintos:

2

3

- ajudam-no a manter a posição correcta (longe do airbag) quando o airbag enche.

4

5

- reduzem o risco de danos físicos em capotamentos, impactos laterais (em veículos desprovidos de airbags laterais) ou colisões traseiras, visto que um airbag não está concebido para encher nessas situações e mesmo um airbag lateral só enche em determinadas colisões laterais.

6

7

- reduzem o risco de lesões em colisões frontais ou laterais que não sejam suficientemente fortes para activar o sistema de retenção suplementar de airbags.

8

9

- reduzem o risco de ser projectado para fora do veículo.

⚠ AVISO - Airbags e cintos de segurança

- Mesmo em veículos com airbags, o condutor e os passageiros têm sempre de colocar os cintos de segurança do veículo, de forma a minimizar o risco e a gravidade dos eventuais danos físicos sofridos numa colisão ou capotamento.
- Coloque sempre o cinto de segurança. Este deve mantê-lo afastado dos airbags numa travagem a fundo anterior a uma colisão.
- Se os ocupantes não tiverem o cinto de segurança colocado ou estiverem mal sentados, ficam sem protecção e podem sofrer danos físicos graves ou fatais.

(Continua)

(Continua)

- Os airbags do condutor e do passageiro da frente (quando instalado) enchem apenas em determinadas colisões frontais e os airbags laterais (quando instalados) enchem apenas em determinados impactos laterais. Normalmente, não oferecem protecção contra impactos laterais (veículos desprovidos de airbags laterais) ou traseiros, capotamentos e colisões frontais menos graves. Por fim, não oferecem protecção em impactos secundários numa colisão de vários impactos.

(Continua)

(Continua)

- Se o seu veículo for sujeito a situações de cheia (por exemplo, carpetes ensopadas, água no piso do veículo, etc.) e sair de algum modo danificado das mesmas, não tente ligar o veículo nem colocar a chave na ignição sem antes desligar a bateria. Pode activar o enchimento dos airbags e provocar danos físicos graves ou fatais. Se o veículo for sujeito a situações de cheia, antes de o ligar, mande-o rebocar até um concessionário autorizado Kia para aí ser inspeccionado e, se necessário, reparado.

Componentes do sistema de airbags

Os componentes principais do sistema SRS têm como funções:

- Coberturas dos airbags marcadas com a inscrição "SRS AIRBAG", que indicam que o seu veículo está equipado com airbags.
 - Airbag do condutor
 - Airbag do passageiro
 - Airbag lateral
- Um sistema de diagnóstico que monitoriza continuamente o sistema dos airbags.
- Um indicador luminoso que avisa da existência de eventuais problemas no sistema.

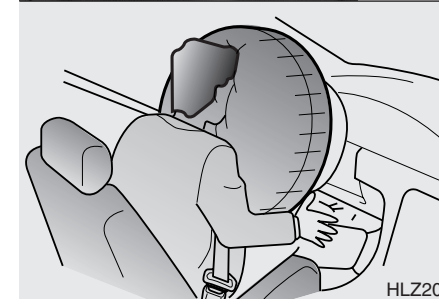

Airbag do condutor (quando instalado)

O airbag do condutor está integrado no centro do volante.



1

2

3

4

5

6

7

8

9

⚠ AVISO

- Sente-se sempre o mais longe possível do airbag do volante (peito pelo menos 250 mm afastado do volante). Ao mesmo tempo, mantenha uma posição confortável no banco para reduzir o risco de danos físicos graves ou fatais numa colisão.
- Nunca coloque objectos sobre os compartimentos de arrumação dos airbags ou entre si e os airbags. Por acção da velocidade e da força do enchimento dos airbags, esses objectos podem atingir-lhe o corpo a alta velocidade e provocar danos físicos graves ou mesmo fatais.
- Não coloque autocolantes nem ornamentos sobre a cobertura do volante. Estes podem interferir com o enchimento do airbag.

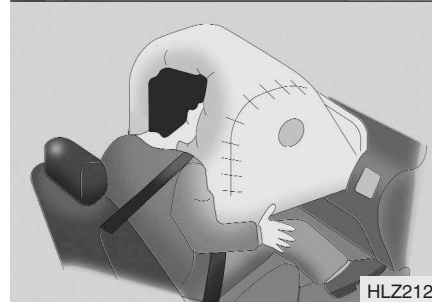
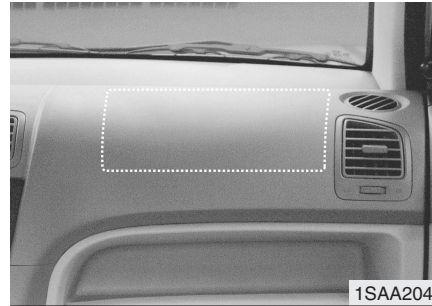

Airbag do passageiro da frente (quando instalado)

O airbag do passageiro da frente está integrado no painel de instrumentos, por cima do porta-luvas.

Dado que é impossível saber que airbags irão encher ou de que direcção o farão, nunca coloque objectos nem ornamentos sobre o painel de instrumentos.



Interruptor ON/OFF do airbag do passageiro da frente (quando instalado)

O airbag do passageiro da frente pode ser desactivado através do interruptor ON/OFF do airbag do passageiro da frente, quando for instalada uma cadeirinha de criança no banco do passageiro da frente ou se este não estiver ocupado.

Para garantir a segurança das crianças, o airbag do passageiro da frente deve ser desactivado sempre que for necessário instalar aí uma cadeirinha no sentido oposto ao sentido de marcha, em circunstâncias excepcionais.



Para desactivar ou reactivar o airbag do passageiro da frente

Para desactivar o airbag do passageiro da frente, introduza a chave mestra no interruptor ON/OFF do airbag do passageiro da frente e rode-o para a posição "OFF". O indicador OFF do airbag do passageiro da frente acende-se e fica iluminado até que o airbag do passageiro da frente seja reactivado.

Para reactivar o airbag do passageiro da frente, introduza a chave mestra no interruptor ON/OFF do airbag do passageiro da frente e rode-o para a posição "ON". O indicador OFF do airbag do passageiro da frente apaga-se.

* ATENÇÃO

- Quando o interruptor do airbag do passageiro da frente se encontra na posição "ON", o airbag do passageiro da frente está activado e não deve ser instalada uma cadeirinha para bebé ou para criança no banco do passageiro da frente.
- Quando o interruptor do airbag do passageiro da frente se encontra na posição "OFF", o airbag do passageiro da frente está desactivado.

⚠ CUIDADO

- *Se o interruptor ON/OFF do airbag do passageiro da frente não estiver a funcionar correctamente, a luz de aviso do airbag no painel de instrumentos acende-se.*

(Continua)



1

2

3

4

5

6

7

8

9

(Continua)

Se o indicador OFF do airbag do passageiro da frente não se ilumina, o módulo de controlo SRS reactiva o airbag do passageiro da frente e o airbag do passageiro da frente será insuflado em caso de um impacto frontal mesmo que o interruptor ON/OFF do airbag do passageiro da frente se encontre na posição "OFF". Se tal acontecer, dirija-se assim que possível a um concessionário Kia autorizado para que este verifique o interruptor ON/OFF do airbag do passageiro da frente, o sistema de cintos de segurança com pré-tensores e o sistema de airbags SRS.

- *Se a luz de aviso do airbag SRS não se acender quando se roda a chave de ignição para a posição "ON", ou se se acender durante o andamento do veículo, dirija-se assim que possível a um concessionário Kia para que este verifique o interruptor ON/OFF do airbag do passageiro da frente, o sistema de cintos de segurança com pré-tensores e o sistema de airbags SRS.*

⚠ AVISO

- O condutor é responsável pela posição correcta do interruptor ON/OFF do airbag do passageiro da frente.
- Desactive o airbag do passageiro da frente apenas quando o interruptor da ignição está desligado, caso contrário pode ocorrer uma avaria no Módulo de Controlo SRS.

E pode ocorrer o risco do airbag frontal e/ou lateral de cortina do condutor e/ou passageiro da frente não disparar correctamente durante uma colisão.

- Nunca instale uma cadeirinha virada para o sentido oposto ao da marcha no banco do passageiro da frente a menos que o airbag do passageiro da frente tenha sido desactivado. Em caso de acidente a acção do airbag poderia causar ferimentos graves ou mesmo a morte ao bebé ou à criança.

(Continua)

(Continua)

- Apesar do seu veículo estar equipado com o interruptor ON/OFF do airbag do passageiro da frente, não instale um sistema de retenção para criança no banco do passageiro da frente. Os sistemas de retenção para crianças não devem ser nunca montados no banco da frente. As crianças que são demasiado crescidas para os sistemas de retenção devem sentar-se sempre no banco traseiro e utilizar os cintos de cintura/ombro disponíveis. As crianças beneficiam do máximo de protecção em caso de acidente se utilizarem um sistema de retenção adequado no banco traseiro.
- Assim que a cadeirinha de bebé deixa de fazer falta no banco do passageiro da frente, deve reactivar o airbag do passageiro da frente.

⚠ AVISO

- O airbag do passageiro da frente é muito maior do que o airbag do volante e enche com muito mais força, podendo infligir danos físicos graves ou fatais num passageiro que não esteja sentado na posição correcta nem com o cinto de segurança colocado. Os passageiros da frente devem sempre recuar o seu banco o mais possível e sentar-se encostados no banco.
- É fundamental que os passageiros da frente coloquem sempre o cinto de segurança, mesmo que o veículo esteja a circular num parque de estacionamento ou a entrar numa garagem.

(Continua)

(Continua)

- Se o condutor travar a fundo numa situação de emergência, os ocupantes serão atirados para a frente. Se os passageiros da frente não tiverem o cinto de segurança colocado, ficarão mesmo à frente do compartimento de arrumação dos airbags no momento do seu enchimento, podendo sofrer danos físicos graves ou fatais.
- Nunca deixe o passageiro da frente pôr as mãos ou os pés sobre o Tablier ou aproximar a cara do Tablier. Ao encher, o airbag atingirá o passageiro da frente.

(Continua)

(Continua)

- Nunca deixe crianças, pessoas idosas e fisicamente frágeis ou mulheres grávidas sentarem-se no banco do passageiro da frente. De igual modo, não coloque uma cadeira de criança neste banco. Estas pessoas podem sofrer danos físicos graves causados pelo enchimento do airbag.
- Não coloque objectos ou autocolantes no Tablier Não aplique acessórios ao vidro do pára-brisas nem instale espelhos ou acessórios ornamentais no espelho retrovisor de série. Estes objectos podem interferir com o enchimento do airbag ou atingir o seu corpo a alta velocidade e causar-lhe danos físicos graves ou mesmo fatais.

1

2

3

4

5

6

7

8

9

1

2

3

4

5

6

7

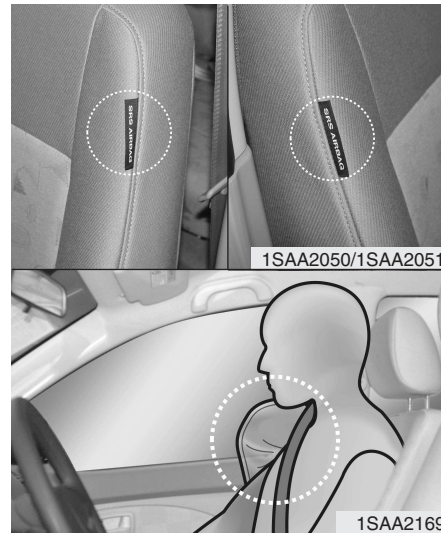

Airbag lateral (quando instalado)

Os airbags laterais estão colocados no lado esquerdo do banco do condutor e no lado direito do banco do passageiro da frente.

Estes airbags encherão se ocorrerem as condições que activam o seu enchimento (colisão lateral).

⚠ AVISO

- Não utilize coberturas nos bancos dos veículos equipados com airbags laterais.

As coberturas dos bancos podem interferir com o enchimento dos airbags.

Se o banco ou a cobertura ficarem danificados, mande inspeccionar e reparar o veículo num concessionário autorizado Kia. Informe os técnicos de que o seu veículo está equipado com airbags laterais.

- Não faça modificações nem acrescentos aos bancos. Se instalar bancos não autorizados pela Kia Motors, podem ocorrer danos físicos imprevistos, devido ao mau funcionamento do sistema dos airbags.

- Os airbags laterais não enchem em colisões frontais ou traseiras nem na maior parte das situações de capotamento.
- Os airbags laterais (quando instalados) enchem apenas em determinadas colisões laterais, em função da gravidade, do ângulo, da velocidade e do impacto da colisão. Não enchem em todas as situações de impacto lateral.

⚠ AVISO

- Para maximizar a protecção oferecida pelos airbags laterais, os ocupantes dos dois bancos dianteiros devem sentar-se direitos e com os cintos de segurança correctamente colocados.
- Para maximizar a protecção oferecida pelos airbags laterais (airbags laterais e de cortina), os ocupantes dos bancos dianteiros e dos lugares exteriores traseiros devem sentar-se direitos e com os cintos de segurança bem colocados. As crianças devem sentar-se numa cadeira de criança adequada.
- Nunca tente abrir ou reparar nenhum dos componentes do sistema de airbags laterais. Isso só deve ser feito por um concessionário autorizado Kia.

O incumprimento das instruções acima mencionadas pode resultar em danos físicos graves ou fatais nos ocupantes do veículo em caso de acidente.

1

2

3

4

5

6

7

8

9

Porque que é que o airbag não encheu na colisão?

1

(Condições de enchimento e não-enchimento do airbag)

2

Há muitos tipos de acidentes em que o airbag não é suposto oferecer uma protecção adicional.

3

É o caso dos impactos traseiros, de segundas e terceiras colisões em acidentes com vários impactos e dos impactos a baixa velocidade. Dito de outro modo, mesmo que o seu veículo fique danificado ou mesmo totalmente inutilizável, não se admire se os airbags não tiverem enchido.

4

5

6

7

8

9

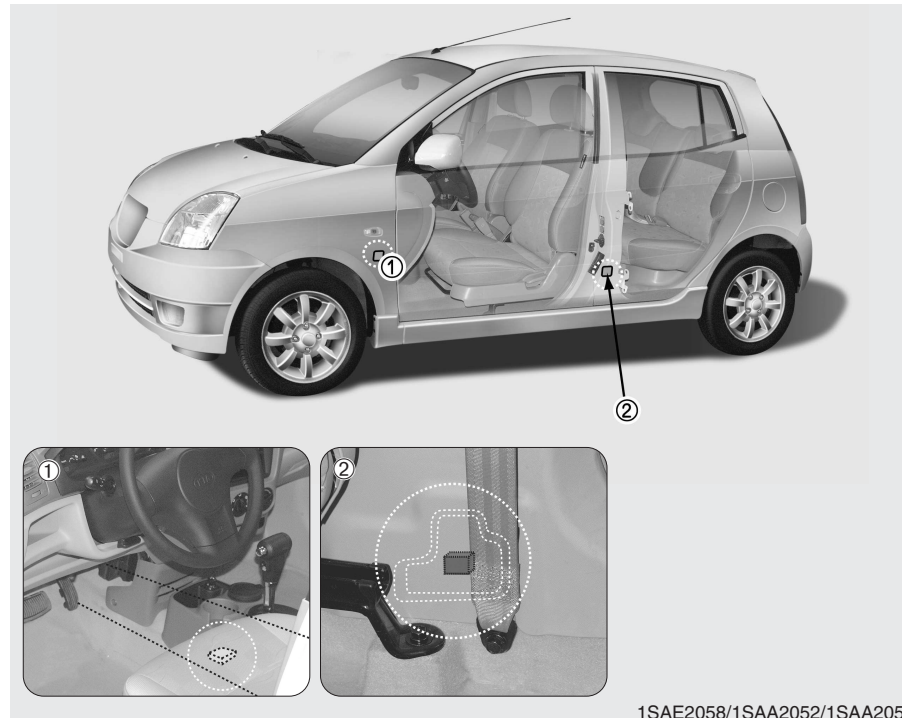

1SAE2058/1SAA2052/1SAA2053

Sensores de colisão dos airbags

① Módulo de controlo SRS

② Sensor de impactos laterais (quando instalado)

⚠ AVISO

- Não bata nem deixe bater objectos nos locais de instalação dos airbags ou dos sensores. Pode provocar o enchimento extemporâneo dos airbags, que pode resultar em danos físicos graves ou fatais.
- Se o local de instalação ou o ângulo do sensores for alterado de algum modo, os airbags podem encher no momento errado ou não encher quando deviam, causando danos físicos graves ou fatais.
Assim, não tente efectuar operações de manutenção nos sensores ou em torno deles. Mandé inspeccionar e reparar o veículo num concessionário autorizado Kia.

(Continua)

(Continua)

- Podem surgir problemas se os ângulos de instalação do sensores forem alterados devido à deformação do pára-choques dianteiro, da carroçaria ou dos pilares B e nos locais de instalação dos sensores de colisões laterais. Mandé inspeccionar e reparar o veículo num concessionário autorizado Kia.
- O seu veículo foi concebido para absorver impactos e activar o(s) airbag(s) em determinadas colisões. A instalação de protecções acessórias nos pára-choques ou a substituição de um pára-choques com peças que não as de origem pode afectar negativamente os sensores de colisões e o enchimento dos airbags do seu veículo.



Condições de enchimento dos airbags

Airbag frontal

Os airbags frontais (os airbags do condutor e do passageiro da frente) enchem quando o impacto é detectado pelo sensores de colisões frontais, consoante a intensidade, a velocidade ou os ângulos do impacto da colisão frontal - normalmente, numa área que abrange o seu centro e uma ligeira descentragem à esquerda e à direita.

- 1
- 2
- 3
- 4
- 5
- 6
- 7
- 8
- 9

- 1
- 2
- 3
- 4
- 5
- 6
- 7
- 8
- 9

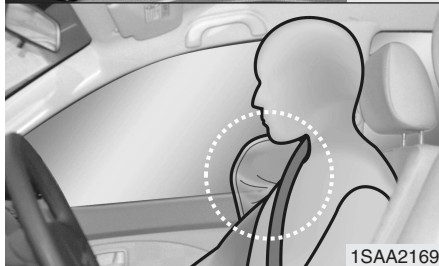
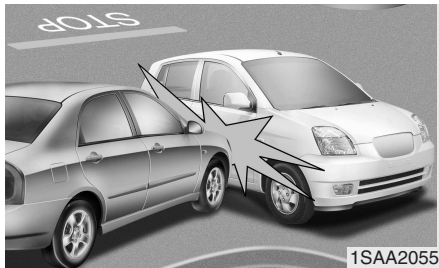

Airbags laterais (quando instalados)

Os airbags laterais estão concebidos para encherem quando o impacto é detectado pelos sensores de colisão lateral, em função da força, da velocidade ou dos ângulos da colisão lateral.

Embora os airbags frontais (os airbags do condutor e do passageiro da frente) estejam concebidos para encherem apenas numa colisão frontal, poderão encher em qualquer colisão se os sensores de impactos frontais detectarem um determinado impacto.

Quanto aos airbags laterais, estão concebidos para só encherem numa colisão de impacto lateral, mas podem também encher em qualquer colisão se os sensores de impactos laterais detectarem um determinado impacto.

Por outras palavras, podem encher em acidentes tais como colisões ou impactos inclinados, colisões ou impactos em que a dianteira do veículo se enfia debaixo de outro com uma altura mínima ao chão superior (autocarro ou camião), colisões com postes de electricidade ou capotamentos. Assim, conduza sempre em segurança.

Se o chassis do veículo sofrer um impacto de lombas ou objectos em estradas ou passeios em mau estado, os airbags podem encher. Conduza com cuidado em estradas em mau estado ou em pisos que não se destinem ao tráfego automóvel.

Para proteger os ocupantes, os airbags frontais ou os cintos de segurança com pré-tensores podem activar-se em certas colisões de impacto lateral.



Condições de não-enchimento dos airbags

- Nas colisões, os cintos de segurança do veículo são suficientes para proteger os ocupantes e os airbags podem não encher. Em certos casos, o enchimento dos airbags em colisões a baixa velocidade pode infligir um impacto secundário nos ocupantes (abrasões ligeiras, cortes, queimaduras, etc.) ou causar a perda de controlo do veículo.



- Os airbags podem não encher em colisões traseiras, visto que os ocupantes são atirados para trás pela força do impacto. Neste caso, os airbags não oferecem a protecção adequada.

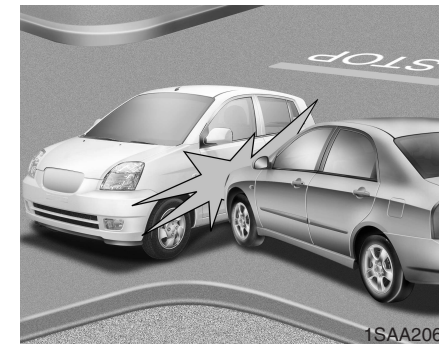

- Os airbags frontais podem não encher numa colisão de impacto lateral, visto que os ocupantes se deslocam na direcção da colisão e o enchimento destes airbags não podem assim oferecer a protecção adequada.

No entanto, os airbags laterais (quando instalados) podem encher consoante a intensidade, a velocidade do veículo e os ângulos do impacto.

- 1
- 2
- 3
- 4
- 5
- 6
- 7
- 8
- 9

1

2

3

4

5

6

7

8

9

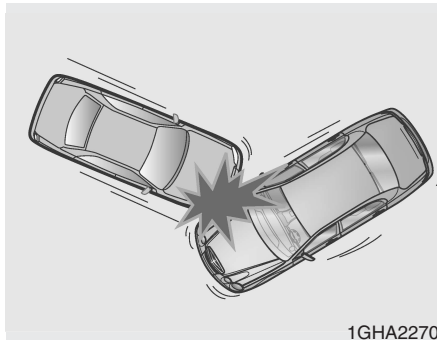

- Num impacto ou colisão inclinada, a força gerada será relativamente menor do que a de uma colisão frontal. Assim, os airbags podem não encher.



- No momento de um acidente, os condutores travam a fundo por instinto. Nestas travagens a fundo, a dianteira do veículo baixa devido à força exercida pela travagem e o veículo pode enfiar-se noutra com um altura mínima ao chão superior. Os airbags podem não encher nesta situação, dado que pode não chegar a haver impacto ou este ter menos intensidade.

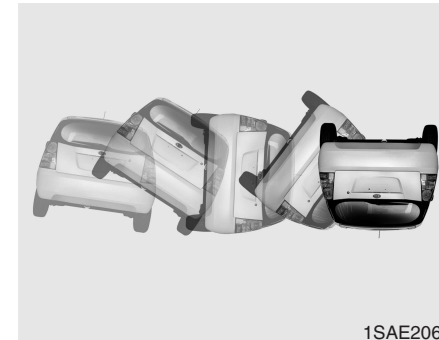

- Os airbags podem não encher em acidentes com capotamento, visto que o seu enchimento não ofereceria uma protecção adequada aos ocupantes. No entanto, os airbags laterais (quando instalados) podem encher se o veículo capotar devido a uma colisão lateral, caso o veículo esteja equipado com airbags laterais.

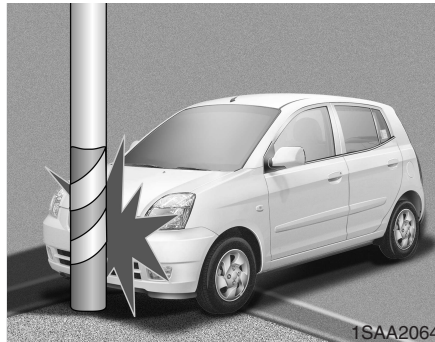

Como actua o sistema de airbags

- Os airbags só actuam com o interruptor da ignição na posição ON ou START.
 - Os airbags enchem instantaneamente numa colisão frontal ou lateral forte (quando instalados os airbags laterais) para ajudar a proteger os ocupantes de danos físicos graves.
 - Não há uma velocidade precisa para o enchimento dos airbags. Em geral, o enchimento dos airbags decorre da gravidade de uma colisão e da sua direcção. Estes dois factores determinam se os sensores enviam ou não um sinal electrónico de enchimento.
- O enchimento dos airbags depende de vários factores, entre os quais a velocidade do veículo, os ângulos do impacto e a densidade e rigidez dos veículos ou objectos em que o seu veículo bate na colisão. Mas há outros factores a ter em conta.
 - Os airbags frontais enchem e esvaziam-se completamente num instante.
- É praticamente impossível ver o enchimento dos airbags num acidente. Será muito mais provável ver apenas os airbags já vazios e saídos dos seus compartimentos após a colisão.

1

2

3

4

5

6

7

8

9

1

2

3

4

5

6

7

8

9

- Para oferecerem protecção numa colisão grave, os airbags têm de encher rapidamente. A velocidade de enchimento reduz a probabilidade da ocorrência de danos físicos graves ou que ponham em risco a vida humana, sendo por isso um factor prioritário na concepção do airbag.

Contudo, o enchimento dos airbags pode também provocar danos físicos tais como abrasões faciais, nódoas-negras e fracturas ósseas, dado que a velocidade também faz com que os airbags se expandam com uma força enorme.

- **Há mesmo situações em que o contacto com o airbag do volante pode causar danos físicos fatais, nomeadamente se o ocupante estiver sentado demasiado perto do volante.**

⚠ AVISO

- **O condutor deve sentar-se o mais atrás possível (a pelo menos 250 mm) do volante, de modo a reduzir o risco de danos físicos graves ou fatais numa colisão. O passageiro da frente deve recuar sempre o seu banco o mais possível e sentar-se encostado no banco.**
- **O airbag enche instantaneamente em caso de colisão. Se não se sentarem numa posição correcta, os passageiros podem sofrer danos físicos causados pela força de expansão do airbag.**
- **O enchimento do airbag pode provocar danos físicos que, normalmente, consistem em abrasões faciais ou corporais, ferimentos causados por vidros partidos ou queimaduras feitas pelos explosivos.**

Ruído e fumo

Quando enchem, os airbags emitem um forte ruído e soltam fumo e pó no interior do veículo. Esta é uma situação normal, resultante da ignição do mecanismo de enchimento do airbag. Depois do enchimento do airbag, poderá sentir um desconforto substancial ao respirar, devido ao contacto do seu peito com o cinto de segurança e o airbag, bem como à inalação de fumo e pó. **Aconselhamos vivamente que abra o mais depressa possível as portas e/ou os vidros após esse impacto, a fim de reduzir o seu desconforto e evitar uma exposição prolongada ao fumo e ao pó.**

Embora não sejam tóxicos, o fumo e o pó podem causar irritações cutâneas (bem como nos olhos, nariz, garganta, etc.). Se isso acontecer, lave imediatamente as partes irritadas com água fria e vá ao médico se o sintoma persistir.

⚠ AVISO

Quando os airbags enchem, as partes com eles relacionadas do volante e/ou do Tablier, e/ou em ambos os lados dos bancos dianteiros, ficam bastante quentes. Para evitar queimaduras, não toque nos componentes internos do compartimento de um airbag logo após o seu enchimento.

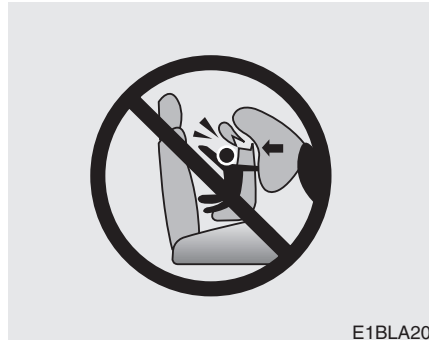

É proibida a instalação de cadeiras de criança no banco do passageiro da frente.

Nunca coloque uma cadeira de criança virada para trás no banco do passageiro da frente. Se o airbag encher, pode infligir um impacto na cadeira, provocando danos físicos graves ou fatais na criança.

Além disso, não coloque uma cadeira de criança virada para a frente no mesmo banco. Se o airbag do passageiro da frente encher, pode causar danos físicos graves ou fatais na criança sentada na cadeira indevidamente colocada.

⚠ AVISO

Nunca coloque uma cadeira de criança no banco do passageiro da frente. Se o airbag do passageiro da frente encher, pode causar danos físicos graves ou fatais na criança.

1

2

3

4

5

6

7

8

9

1

2

3

4

5

6

7

8

9

AIR
BAG

Luz de aviso do airbag

Esta luz de aviso do painel de instrumentos destina-se a alertá-lo de um eventual problema do seu sistema de airbags, ou Sistema de Retenção Suplementar (SRS).

Com o interruptor da ignição na posição ON, o indicador luminoso pisca ou acende-se durante aproximadamente 6 segundos e depois apaga-se.

Mande inspeccionar o sistema se:

- A luz não se acender por instantes ao ligar a ignição.
- A luz permanecer acesa depois da ligação do motor.
- A luz se acender com o veículo em andamento.

Manutenção dos airbags (Sistema de Retenção Suplementar)

O Sistema de Retenção Suplementar praticamente não precisa de manutenção. Não há peças que precise de manter.

Mas tem de dar assistência ao sistema nas seguintes situações:

- Se um airbag alguma vez encher, tem de substituí-lo. Não tente retirar ou inutilizar o airbag. Isso tem de ser feito por um concessionário autorizado Kia.
- Se a luz de aviso do airbag o alertar de um problema, mande inspeccionar o sistema de airbags o mais depressa possível. Caso contrário, pode estar a circular com o sistema avariado.

⚡ CUIDADO

Não modifique nenhuma peça do Sistema de Retenção Suplementar. O excesso de modificações pode tornar o sistema de airbags ineficaz.

⚠ AVISO

- Não modifique o volante, os bancos ou qualquer outro elemento do Sistema de Retenção Suplementar. As modificações podem tornar o sistema inoperacional.
- Não mexa nos componentes ou ligações do sistema. Pode activar inadvertidamente o enchimento dos airbags e ferir alguém com gravidade. Se mexer no sistema, pode também desactivá-lo e impedir que os airbags encham numa colisão.
- Qualquer trabalho no sistema SRS - remoção, instalação, reparação ou um trabalho no volante - tem de ser efectuado por um técnico qualificado da Kia. Um trabalho mal efectuado no sistema de airbags pode resultar em danos físicos graves.

Reparação ou envio de veículos para a sucata

- A reparação do volante, painel de instrumentos, consola central ou tejadilho, a instalação de um sistema de áudio em torno da consola central ou a pintura da chapa metálica da frente pode desactivar o sistema de airbags. Mande inspeccioná-lo num concessionário autorizado Kia.
- Se deixar o veículo num concessionário autorizado Kia, informe-o de que o veículo está equipado com um sistema de airbags e deixe o manual do proprietário dentro do veículo.
- O sistema de airbags contém substâncias químicas explosivas. Contacte um concessionário autorizado Kia se quiser enviar o veículo para a sucata.

1

2

3

4

5

6

7

8

9

- 1
- 2
- 3**
- 4
- 5
- 6
- 7
- 8
- 9

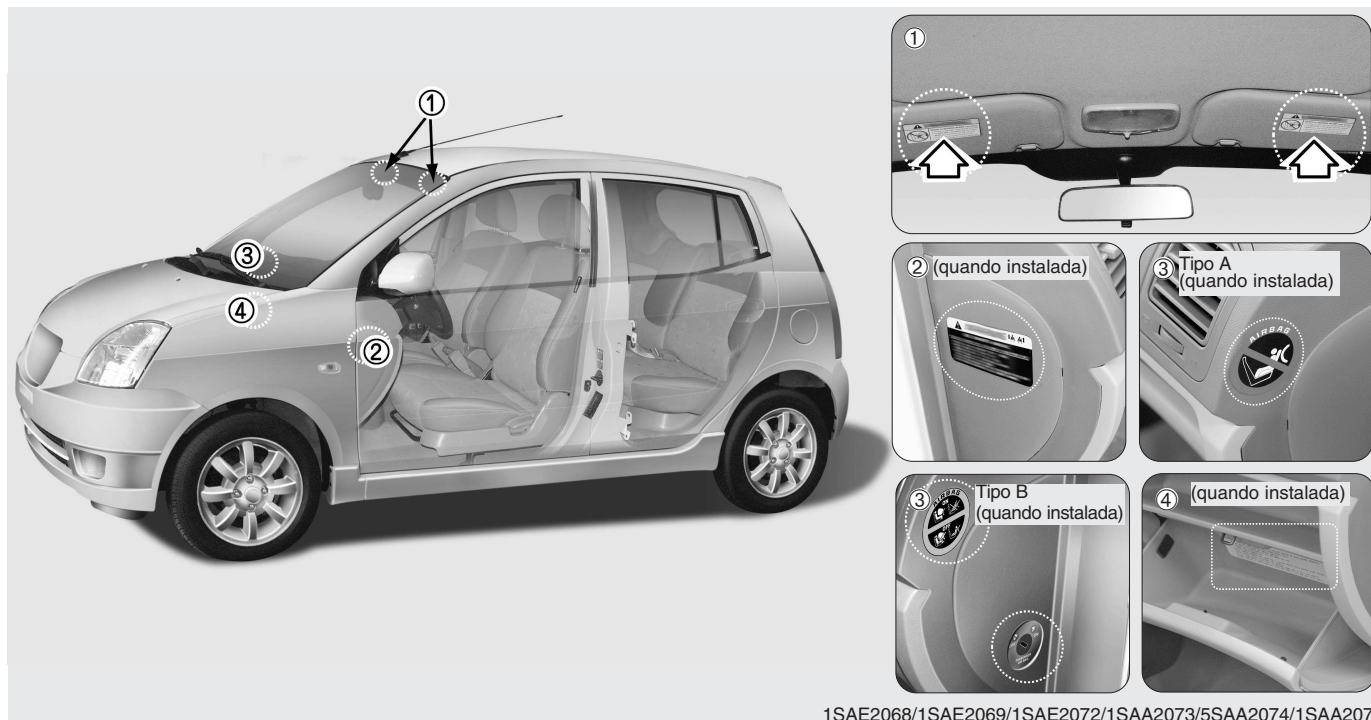

Etiqueta de aviso dos airbags

A etiqueta de aviso dos airbags destina-se a alertar o condutor e os passageiros dos riscos potenciais do sistema de airbags.

CAPÔ

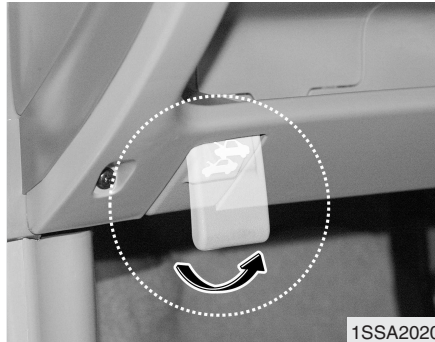

Abrir o capô:

1. Puxe a alavanca de abertura, na parte inferior esquerda do Tablier, para abrir o capô. O capô sobe ligeiramente.

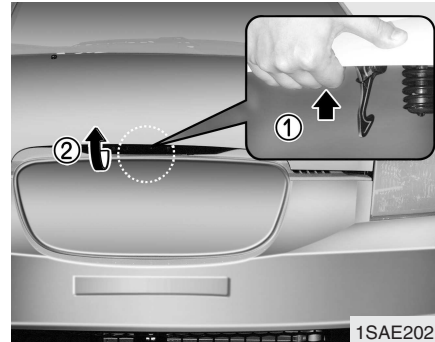

2. Vá para a frente do veículo, levante ligeiramente o capô, puxe o fecho secundário (1) no interior do centro do capô e levante (2) o capô.



3. Levante o capô e segure-o com a haste de suporte inserindo a sua extremidade livre no respectivo orifício do capô (1).

⚡ CUIDADO

Pegue na haste de suporte pela parte revestida a borracha. A borracha impede-o de se queimar no metal quente quando o motor está quente.



1

2

3

4

5

6

7

8

9

Fechar o capô

1. Antes de fechar o capô, verifique o seguinte:
 - Os tampões dos bocais de enchimento do compartimento do motor têm de estar todos correctamente colocados.
 - Luvas, panos e outros materiais combustíveis têm de ser retirados do compartimento do motor.
2. Fixe a haste de suporte na sua fixação.
3. Baixe o capô cerca de 30 cm e deixe-o cair até ficar bem fixo e encaixado.
Antes de conduzir, verifique se o capô está devidamente fechado.

⚠ CUIDADO

- *Antes de fechar o capô, certifique-se de que todas as peças e ferramentas foram retiradas do compartimento do motor e que não existe o perigo de entalar as mãos de ninguém ao fechar o capô.*
- *Não deixe luvas, panos ou outros materiais combustíveis dentro do compartimento do motor. Pode provocar um incêndio induzido pelo calor.*

PORTINHOLA DO BOCAL DE ENCHIMENTO DE COMBUSTÍVEL



1. Desligue o motor.
2. Para abrir a portinhola do bocal de enchimento de combustível, puxe o manípulo de abertura.

⚡ CUIDADO

Para evitar ferimentos causados por objectos afiados, recomenda-se a utilização de luvas protectoras para abrir manualmente a portinhola do bocal de enchimento de combustível.



3. Para abrir a portinhola, puxe-a para fora.
4. Para retirar o tampão do bocal de enchimento do depósito, rode-o no sentido contrário ao dos ponteiros do relógio.
5. Reabasteça se necessário.
6. Para colocar o tampão, rode-o no sentido dos ponteiros do relógio até ouvir um "clique". Este indica que o tampão está bem fechado.
7. Feche a portinhola do bocal de enchimento de combustível e certifique-se de que fica bem fechada.

⚠ AVISO - Reabastecimento
 O derrame de combustível pressurizado pode causar danos físicos graves. Retire sempre o tampão do bocal de enchimento lenta e cuidadosamente. Se o tampão deixar sair combustível ou ouvir um som sibilante, espere até a fuga ou o ruído parar para retirar completamente o tampão.



1

2

3

4

5

6

7

8

9

⚠ AVISO

Os combustíveis são materiais inflamáveis/explosivos. Quando reabastecer o seu automóvel, por favor cumpra cuidadosamente as orientações que se seguem. Se o não fizer poderão ocorrer sérios danos pessoais, queimaduras graves ou morte por fogo ou explosão.

- Antes de reabastecer verifique sempre a localização do corte de emergência da gasolina, se disponível, na estação de serviço.
- Antes de tocar na mangueira de combustível ou no tampão do depósito de combustível, deve eliminar qualquer descarga de electricidade estática, que seria potencialmente perigosa. Para tal deve tocar noutra peça de metal da frente do veículo, a uma distância segura do bocal do depósito, da pistola da mangueira ou de outra fonte de combustível.

(Continua)

(Continua)

- Não torne a entrar no veículo depois de ter iniciado o reabastecimento. Não toque, nem esfregue qualquer artigo ou tecido (poliester, seda, nylon, etc.) capaz de produzir electricidade estática. Uma descarga de electricidade estática pode incendiar os vapores de combustível e provocar uma explosão. Se tiver que entrar novamente no veículo, deve voltar a eliminar qualquer descarga de electricidade estática, potencialmente perigosa, tocando numa peça de metal do veículo, longe do bocal do depósito, da pistola da mangueira ou outra fonte de gasolina.
- Se usar um contentor de combustível portátil certifique-se de que coloca o contentor no chão antes de iniciar o reabastecimento.

(Continua)

(Continua)

Uma descarga de electricidade estática a partir do contentor pode incendiar os vapores de combustível e causar um incêndio. Depois de iniciado o reabastecimento, deve manter o contacto com o veículo até completar o abastecimento.

Use apenas contentores de combustível portáteis destinados ao transporte e armazenamento de gasolina.

- Não utilize o telemóvel numa estação de serviço ou enquanto está a encher o depósito. A corrente eléctrica e/ou a interferência electrónica dos telemóveis podem incendiar os vapores de combustível e causar um incêndio. Se tiver que utilizar o seu telemóvel, faça-o num local afastado da bomba de gasolina.

(Continua)

(Continua)

- Quando encher o depósito de combustível desligue sempre o motor. As faíscas produzidas pelos componentes eléctricos do motor podem incendiar os vapores de combustível e provocar um incêndio. Certifique-se sempre de que o motor está desligado antes de e durante o reabastecimento. Uma vez terminado o reabastecimento, certifique-se de que o tampão do depósito está bem fechado antes de ligar o motor. Deverá ouvir 3 “cliques” quando fecha o tampão do depósito.
- Não faça fogo perto de uma estação de serviço. NÃO use fósforos nem o isqueiro e NÃO FUME nem deixe um cigarro aceso no seu veículo quando se encontra numa estação de serviço, especialmente durante o reabastecimento. O combustível é altamente inflamável e uma chama pode provocar uma explosão.

(Continua)

(Continua)

- Se ocorrer um incêndio durante o reabastecimento, afaste-se do veículo e contacte imediatamente o responsável da estação de serviço ou contacte a polícia e os bombeiros. Siga as instruções que eles lhe derem.

* ATENÇÃO

- Nos veículos com motor a gasolina, reabasteça apenas com gasolina (sem chumbo).
- Depois de reabastecer, verifique se o tampão do bocal de enchimento está bem fechado.
- Se precisar de substituir o tampão, utilize apenas um tampão de origem Kia ou o equivalente especificado para o seu veículo. A utilização de um tampão incorrecto pode resultar no mau funcionamento do sistema de combustível ou do sistema de controlo de emissões. Os concessionários autorizados Kia têm disponíveis tampões sobresselentes adequados.
- Não entorne combustível sobre as superfícies exteriores do veículo. O combustível entornado sobre superfícies pintadas pode danificar a pintura.
- Se a portinha do bocal de enchimento de combustível não abrir em condições de tempo frio, devido ao congelamento da área circundante, pressione ou bata ligeiramente na portinhola.

1

2

3

4

5

6

7

8

9

ESPELHOS

Espelho retrovisor exterior

Lembre-se sempre de regular os ângulos antes de conduzir.

O seu veículo está equipado com dois espelhos retrovisores exteriores, um à esquerda e outro à direita. Os espelhos podem ser comandados à distância com os manípulos ou o interruptor de comando à distância, consoante o tipo de comando dos espelhos instalado. As extremidades dos espelhos podem ser rebatidas para evitar danos numa lavagem automática ou ao passar numa rua estreita.

1

2

3

4

5

6

7

8

9

/// CUIDADO

- *O espelho retrovisor exterior direito é convexo. Em certos países, o espelho esquerdo também é convexo. Os objectos vistos no espelho estão mais perto do que parecem.*
- *Ao mudar de faixa, utilize o espelho retrovisor interior ou faça uma observação directa para determinar a distância real dos veículos que seguem atrás de si.*

*** ATENÇÃO**

Não raspe gelo da face do espelho. Pode danificar a superfície do vidro. Se o gelo restringir o movimento do espelho, não force o espelho para o regular. Para remover o gelo, utilize um pulverizador descongelante, uma esponja ou um pano macio molhado com água quente.



1SAE2081

Comando manual (quando instalado)

Para regular um espelho exterior, mexa o espelho.



**Comando à distância manual
(quando instalado)**

Para regular um espelho exterior, utilize o manípulo de comando existente na área interior dianteira do aro do vidro

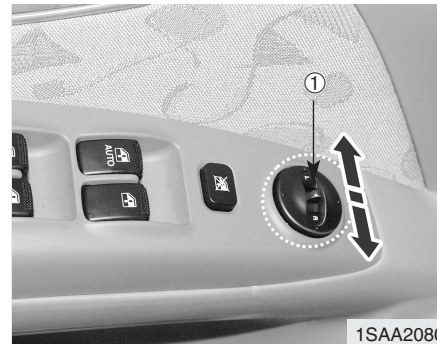

**Comando à distância eléctrica
(quando instalado)**

O interruptor de comando à distância eléctrica dos espelhos permite-lhe regular a posição dos espelhos retrovisores exteriores esquerdo e direito. Para regular a posição de ambos os espelhos, coloque o manípulo (1) na posição R ou L para seleccionar o espelho esquerdo ou direito. Depois, pressione um ponto correspondente (•) no comando de regulação para deslocar o espelho para cima, para baixo, para a esquerda ou para a direita. Uma vez feita a regulação, coloque o manípulo na posição neutra para impedir movimentos acidentais dos espelhos.

*** ATENÇÃO - Espelho eléctrico**

- Os espelhos deixam de se mexer quando atingem os ângulos máximos de regulação, mas o motor eléctrico continua a funcionar enquanto o interruptor for pressionado. Não pressione o interruptor por mais tempo do que o necessário. Pode danificar o motor eléctrico.
- Não tente regular manualmente um espelho retrovisor exterior. Pode danificar-lhe as peças.



1

2

3

4

5

6

7

8

9



1SAA2083

Rebater o espelho retrovisor exterior

Para rebater o espelho retrovisor exterior, pegue na caixa do espelho e rebata-a na direcção da traseira do veículo.

Aquecimento dos espelhos retrovisores exteriores (quando instalado)

O aquecimento dos espelhos retrovisores exteriores é activado em conjunto com o descongelador do vidro traseiro. Para aquecer o vidro dos espelhos retrovisores exteriores, pressione o botão do descongelador do vidro traseiro.

O vidro dos espelhos é aquecido para descongelar ou desembaciar e melhorará a sua visão para trás em condições climatéricas agrestes. Para desligar o aquecedor, volte a pressionar o botão. O aquecimento dos espelhos retrovisores exteriores desliga-se automaticamente após 20 minutos.

Espelho retrovisor diurno/nocturno (quando instalado)

Regule o espelho retrovisor para centrar a visão através do vidro traseiro. Efectue a regulação antes de começar a conduzir.

⚡ CUIDADO

Não coloque objectos no banco traseiro ou na área de carga que obstruam a sua visão através do vidro traseiro.

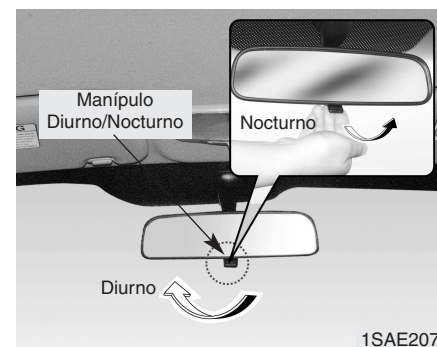

1SAE2078

Efectue a regulação antes de começar a conduzir e com o manípulo diurno/nocturno na posição diurna.

Durante a condução nocturna, puxe o manípulo diurno/nocturno na sua direcção para reduzir o brilho vindo dos faróis dos veículos que seguem atrás de si.

Lembre-se que, na posição nocturna, a visão oferecida pelo espelho retrovisor perde alguma nitidez.

LUZES INTERIORES



1SAA2111

Luz superior

- ① OFF (☾) - A luz permanece apagada mesmo com uma porta aberta.
- ② DOOR (☼) - A luz acende-se e apaga-se quando uma porta é aberta ou fechada.
- ③ ON (☼) - A luz acende-se e assim permanece mesmo com o fecho de todas as portas.



1SSA2112

Luz da bagageira

A luz da bagageira acende-se com a abertura da porta da bagageira e permanece acesa até esta ser correctamente fechada.

* ATENÇÃO

Certifique-se de que fecha correctamente a porta da bagageira. Se esta ficar aberta com o motor desligado, pode provocar a descarga da bateria, visto a luz da bagageira permanece acesa.

1

2

3

4

5

6

7

8

9

COMPARTIMENTOS DE ARRUMAÇÃO

* ATENÇÃO

- Para evitar eventuais furtos, não deixe objectos valiosos nos compartimentos de arrumação.
- Os objectos guardados podem mover-se durante a condução. Assim, coloque-os nos compartimentos de arrumação de forma a não causarem ruídos nem riscos potenciais de segurança com o veículo em andamento.
- Mantenha sempre as coberturas e tampas dos compartimentos de arrumação fechadas durante a condução. Não tente colocar muitos objectos nos compartimentos de arrumação. A tampa ou cobertura dos compartimentos tem de poder fechar-se correctamente.

⚠ AVISO

Não arrume isqueiros, bilhas de gás ou outros materiais inflamáveis/explosivos no interior do veículo. Estes objectos podem pegar fogo e/ou explodirem se o veículo ficar exposto a temperaturas quentes por períodos de tempo prolongados.

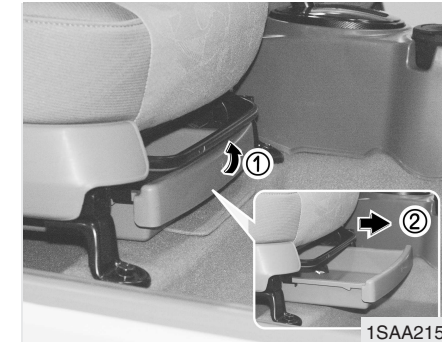

Caixa multiusos

Frente (quando instalada)

Para abrir o compartimento de arrumação, puxe (1) a frente da gaveta de arrumação para cima e puxe a gaveta para fora (2). Este compartimento pode servir para arrumar pequenos objectos. Certifique-se de que a gaveta de arrumação fica correctamente fechada depois de utilizada.

1

2

3

4

5

6

7

8

9

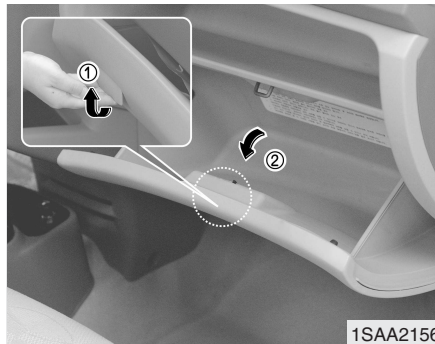

1SAA2156

Porta-luvas

Para abrir o porta-luvas, puxe o manípulo (①). O porta-luvas abre-se automaticamente (②). Depois de o utilizar, feche o porta-luvas.

⚠ CUIDADO

Para reduzir o risco de danos físicos em caso de acidente ou travagem brusca, mantenha sempre o porta-luvas fechado durante a condução.



1SAA2159

Suporte para óculos de sol (quando instalada)

Para abrir o suporte para óculos de sol, puxe a tampa. Coloque os óculos de sol na porta do compartimento com as lentes viradas para fora. Para abrir o suporte para óculos de sol, puxe a tampa.

* ATENÇÃO

Certifique-se de que o suporte para óculos de sol está fechado durante a condução.

⚠ CUIDADO

Não utilize o suporte para óculos de sol enquanto conduz. Pode perder o controlo do veículo e ter um acidente causador de danos físicos ou materiais graves.

- 1
- 2
- 3
- 4
- 5
- 6
- 7
- 8
- 9

EQUIPAMENTOS INTERIORES

1

2

3

4

5

6

7

8

9

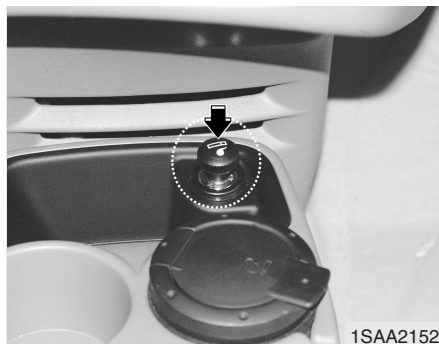

Isqueiro

Para utilizar o isqueiro, pressione-o e liberte-o. Quando estiver quente, sai automaticamente para fora pronto a ser utilizado.

Se o motor não estiver ligado, o interruptor da ignição tem de estar na posição ACC para poder utilizar o isqueiro.

* ATENÇÃO

- Não mantenha o isqueiro para dentro depois de quente. O isqueiro pode sobreaquecer.
- Só é possível utilizar um isqueiro de origem Kia na tomada do isqueiro. A utilização de acessórios de ligação (máquinas de barbear, aspiradores portáteis e termos de café, por exemplo) pode danificar a tomada ou provocar uma falha eléctrica.
- Se o isqueiro não sair em 30 segundos, force-o para fora para não o deixar sobreaquecer.

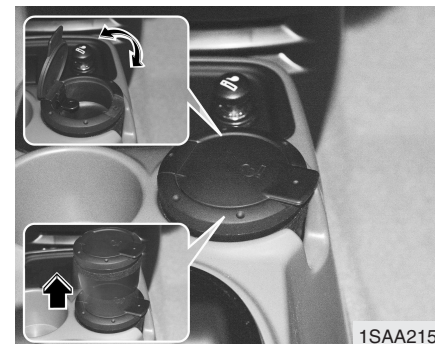

Cinzeiros

Para utilizar o cinzeiro, abra a tampa. Para retirar o cinzeiro para o esvaziar ou limpar, puxe-o para cima e tire-o para fora.

⚠ AVISO - Utilização do isqueiro

- Não utilize os cinzeiros do veículo como receptáculos de lixo.
- A colocação de cigarros ou fósforos acesos num cinzeiro com outros materiais combustíveis pode originar um incêndio.

Suportes para copos

⚠ AVISO - Líquidos quentes

- Não coloque copos de líquidos quentes sem tampa nos suportes para copos com o veículo em andamento. Se o líquido quente se entornar, pode queimar-se. A queimadura do condutor pode provocar a perda de controlo do veículo.
- Para reduzir o risco de danos físicos pessoais em caso de travagem brusca ou colisão, não coloque garrafas, copos, latas, etc. sem tampa ou mal seguros nos suportes com o veículo em andamento.

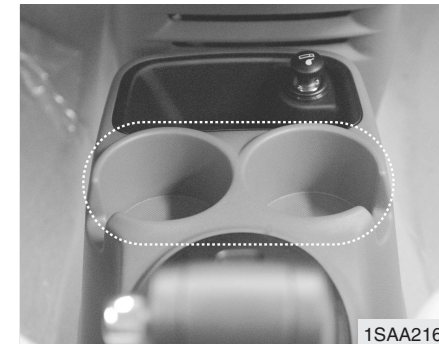

Frente

Pode colocar copos ou pequenas latas nos suportes para copos.

1

2

3

4

5

6

7

8

9

- 1
- 2
- 3
- 4
- 5
- 6
- 7
- 8
- 9

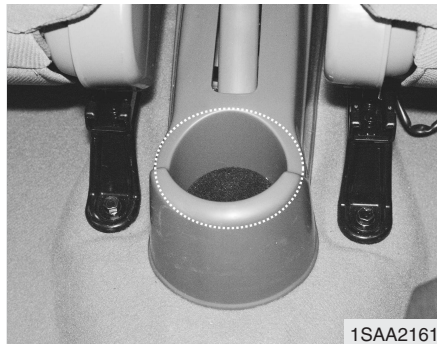

Atrás (quando instalados)

Pode colocar copos ou pequenas latas nos suportes para copos.

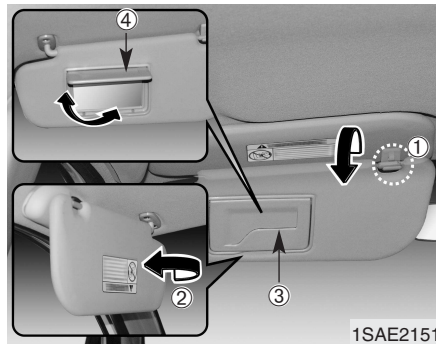

Palas para o sol

Utilize a pala para o sol para se proteger da luz solar que atravessa o pára-brisas ou os vidros laterais.

Para utilizar uma pala, puxe-a para baixo.

Para utilizar uma pala para se proteger da luz vinda de um vidro lateral, tire-a do suporte (1) e rode-a para o lado (2).

Existe uma ranhura (3) na pala de sol do condutor para guardar bilhetes ou notas (quando instalados).

Para utilizar o espelho de conveniência, puxe a pala para baixo e suba a cobertura do espelho (4, quando instalados).

*** ATENÇÃO**

Depois de o utilizar, feche bem a cobertura do espelho de conveniência e volte a colocar a pala para o sol na sua posição inicial.



Relógio digital (quando instalado)

Se os terminais da bateria, o fusível A/V CLOCK ou a ligação de corrente forem desligados, tem de acertar as horas.

Com o interruptor da ignição na posição ACC ou ON, os botões do relógio têm as seguintes funções:

- **HORA:**

Para a adiantar a hora mostrada uma hora, rode o botão para a esquerda (H).

- **MINUTO:**

Para a adiantar a hora mostrada um minuto, rode o botão para a direita (M).

1

2

3

4

5

6

7

8

9

REDE DE BAGAGEM (QUANDO INSTALADA)

1

2

3

4

5

6

7

8

9

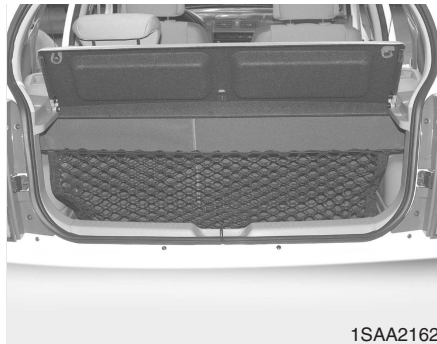

Para impedir os objectos de andarem soltos na bagageira, utilize os dois ganchos nela existentes para prender a rede de carga.

* ATENÇÃO

Não ponha objectos frágeis, volumosos ou em quantidade excessiva dentro da rede de bagagem, para não a danificar.

⚠ AVISO

Evite ferimentos na vista. **NÃO** estique demasiado a rede. Mantenha **SEMPRE** a cara e o corpo fora da trajectória de enrolamento da rede.

NÃO a utilize se as correias apresentarem sinais visíveis de desgaste ou danos.

ANTENA

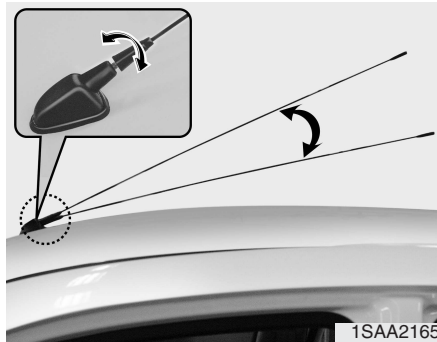

Antena no tejadilho (quando instalada)

Se o seu veículo estiver equipado com um sistema de áudio, terá uma antena de amplificação instalada.

Pode regular a antena para cima e para baixo ou removê-la do veículo para o lavar.

* ATENÇÃO

- Não se esqueça de remover a antena antes de lavar o automóvel num serviço de lavagem automática. Esta poderá danificá-la.
- Quando reinstalar a antena, convém enroscá-la bem para garantir a qualidade da recepção.

1

2

3

4

5

6

7

8

9

	Interruptor da ignição / 4-2	1	
	Ligar o motor / 4-3		
	Caixa de velocidades manual / 4-5	2	
	Caixa de velocidades automática / 4-7		
	Sistema de travagem / 4-12		
	Volante / 4-19	3	
	Painel de instrumentos / 4-22		
	Conduzir o veículo		4
Instrumentos / 4-24	5		
Avisos e indicadores / 4-25			
Iluminação / 4-31			
Limpa-pára-brisas / 4-36	6		
Descongelador / 4-39			
Luzes de perigo / 4-40	7		
Sistema de climatização manual / 4-41			
Descongelamento e desembaciamento do pára- brisas / 4-50	8		
Sistema de alarme antifurto / 4-51			
	9		

INTERRUPTOR DA IGNIÇÃO

- 1
- 2
- 3
- 4**
- 5
- 6
- 7
- 8
- 9

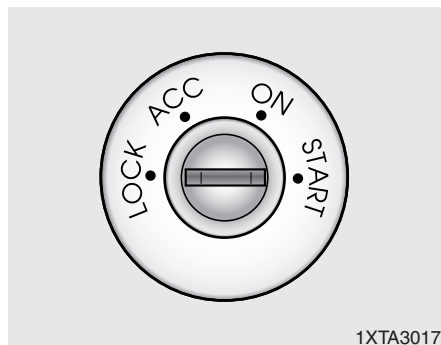

Interruptor da ignição e bloqueio antifurto da coluna da direcção

Posição do interruptor da ignição

LOCK

O volante fica bloqueado para impedir o furto do veículo. A chave só pode ser retirada da ignição na posição LOCK.

Ao rodar o interruptor da ignição para a posição LOCK, pressione a chave para dentro na posição ACC e rode-a para a posição LOCK.

ACC (Acessório)

O volante é desbloqueado e os acessórios eléctricos ficam operacionais.

ON

É possível verificar as luzes de aviso antes de ligar o motor. Esta é a posição de funcionamento normal depois de ligado o motor.

Para impedir a descarga da bateria, se o motor estiver desligado, não deixe o interruptor da ignição na posição ON.

START

Rode a chave da ignição para a posição START para ligar o motor. O motor efectua o esforço de arranque até libertar a chave.

Depois, volta à posição ON. Esta posição Permite verificar a luz de aviso de travagem.

* ATENÇÃO

Se tiver dificuldades em rodar a chave da ignição para a posição START, rode o volante para a direita e para a esquerda para libertar a tensão e rode de novo a chave.

⚠ AVISO - Chave da ignição

- Nunca rode o interruptor da ignição para a posição LOCK ou ACC com o veículo em andamento. Isso resultaria na perda do controlo da direcção e do sistema de travagem e provocaria um acidente de imediato.
- O bloqueio antifurto da coluna da direcção não substitui o travão de estacionamento. Antes de sair do banco do condutor, certifique-se sempre de que a alavanca das mudanças fica engatada na posição P ('Park', Estacionamento), engate correctamente o travão de estacionamento e desligue o motor. Se não tomar estas precauções, o veículo pode fazer um movimento brusco e inesperado para a frente.

(Continua)

(Continua)

- Nunca tente chegar ao interruptor da ignição, ou a quaisquer outros comandos, através do volante com o veículo em andamento. A presença da sua mão ou braço nesta área pode provocar a perda do controlo do veículo, um acidente, graves danos físicos ou até a morte.
- Não coloque objectos móveis à volta do banco do condutor. Estes podem mover-se, interferir com a condução e provocar um acidente.

LIGAR O MOTOR

⚡ CUIDADO

Utilize sempre calçado indicado para conduzir o seu veículo. O calçado inadequado (sapatos ou botas de salto alto, botas de esqui, etc.) podem afectar a sua capacidade de pressão dos pedais dos travões e do acelerador, bem como da embraiagem (quando instalado).

Ligar o motor a gasolina

1. Verifique se o travão de estacionamento está devidamente accionado.
2. **Caixa de velocidades manual** - Carregue a fundo no pedal da embraiagem e coloque a alavanca da caixa no ponto-morto. Mantendo o pedal da embraiagem sob pressão, rode o interruptor da ignição para a posição de arranque.

Caixa de velocidades automática

- Coloque a alavanca da caixa na posição P (Estacionamento). Carregue a fundo no pedal de travão.

Pode também ligar o motor com a alavanca da caixa na posição N ('Neutral', Ponto-Morto).

3. Rode o interruptor da ignição para a posição START e mantenha-a até o motor pegar (num máximo de 10 segundos). Depois, liberte a chave.
4. Com um clima extremamente frio (menos de - 18° C) ou depois do veículo ter estado parado durante vários dias, deixe o motor aquecer sem carregar no acelerador.

*Quer esteja frio ou quente, o motor deve ser ligado **sem carregar no pedal do acelerador.***

1

2

3

4

5

6

7

8

9

1

2

3

4

5

6

7

8

9

⚡ CUIDADO

Se o motor for abaixo com o veículo em andamento, não tente colocar a alavanca das mudanças na posição P (Estacionamento). Se as condições do tráfego e da estrada o permitirem, pode colocar a alavanca das mudanças na posição N (Ponto-Morto) com o veículo ainda em andamento e rodar o interruptor da ignição para a posição START para tentar voltar a ligar o motor.

*** ATENÇÃO**

Não tenha o motor de arranque ligado por mais de 10 segundos. Se o motor se for abaixo ou não quiser pegar, espere 5 a 10 segundos antes de voltar a utilizar o motor de arranque. A utilização incorrecta do motor de arranque pode danificá-lo.

Ligar o motor diesel

Para ligar o motor diesel com o motor frio, é necessário deixá-lo preaquecer antes de o ligar e de iniciar a condução.

1. Verifique se o travão de estacionamento está devidamente accionado.

2. **Caixa de velocidades manual** - Carregue a fundo no pedal da embraiagem e coloque a alavanca da caixa no ponto-morto. Mantenha o pedal da embraiagem sob pressão enquanto o motor faz o esforço de arranque.

Caixa de velocidades automática - Coloque a alavanca da caixa na posição P (Estacionamento). Carregue a fundo no pedal de travão.

Pode também ligar o motor com a alavanca da caixa na posição N ('Neutral', Ponto-Morto).

3. Rode o interruptor da ignição para a posição ON para preaquecer o motor. O indicador luminoso da vela de aquecimento acende-se.

Indicador luminoso da vela de aquecimento

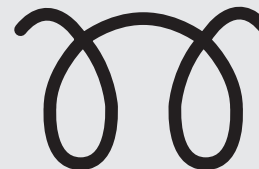

W-60

4. Se a luz deste indicador se apagar, rode a chave da ignição para a posição START e mantenha-a até o motor pegar (no máximo de 10 segundos). Depois, liberte a chave.

*** ATENÇÃO**

Se o motor não pegar num espaço de 2 segundos após o preaquecimento, volte a rodar a chave da ignição para a posição LOCK durante 10 segundos e depois para a posição ON, para repetir o pré-aquecimento.

Ligar e parar o motor com turbocompressor intercooler (quando instalado)

1. Não force ou acelere o motor logo depois de o ligar. Se o motor estiver frio, deixe-o trabalhar ao ralenti durante vários segundos antes de iniciar a condução, para permitir uma lubrificação suficiente do turbocompressor.
2. Depois de conduzir a alta velocidade ou de fazer uma grande viagem, o que implica uma grande carga sobre o motor, deixe-o trabalhar ao ralenti, de acordo com as indicações do quadro seguinte, antes de o desligar. Este período ao ralenti permitirá que o turbocompressor arrefeça antes de desligar o motor.

Condições de condução		Tempo de ralenti necessário
Condução normal		Desnecessário
Condução a alta velocidade	Até 80 km/h	Cerca de 20 segundos
	Até 100 km/h	Cerca de 1 minuto
Encostas de montanha íngremes ou condução contínua por mais de 100 km/h		Cerca de 2 minutos

AVISO

Não desligue imediatamente o motor depois de o submeter a uma grande carga. Pode provocar danos graves no motor ou no turbocompressor.

CAIXA DE VELOCIDADES MANUAL (QUANDO INSTALADA)

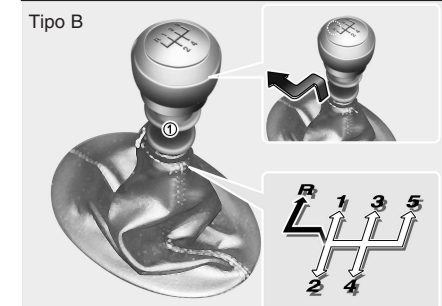
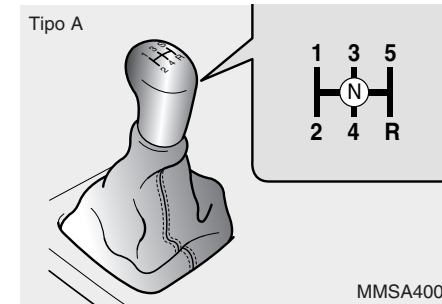

- A alavanca das mudanças pode ser deslocada sem se puxar pelo anel (1)
- O anel (1) deve ser puxado enquanto se desloca a alavanca de velocidades.

5SAA4005



Utilização da caixa manual

1

A caixa de velocidades manual tem cinco Velocidades para a frente. Para introduzir mudanças, carregue a fundo no pedal da embraiagem e liberte-o devagar.

2

A alavanca tem de voltar ao ponto-morto antes de passar para a posição R (Marcha-Atrás).

3

Certifique-se de que o veículo está totalmente parado antes de passar para a posição R (Marcha-Atrás). Nunca deixe o motor trabalhar com o conta-rotações (rpm) na zona vermelha.

4

Uma função de segurança especial impede a passagem acidental da posição 5 (Quinta) para a posição R ('Reverse', Marcha-Atrás). — Tipo A

5

6

* ATENÇÃO

Ao reduzir de quinta para quarta velocidade, há que ter cuidado para não se empurrar inadvertidamente a alavanca de velocidades para o lado, engrenando a segunda velocidade por lapso. Uma redução tão drástica pode fazer aumentar a velocidade do motor ao ponto do conta-rotações avançar para a zona vermelha. O excesso de rotações do motor pode eventualmente danificar o motor.

7

8

9

* ATENÇÃO

Para evitar o desgaste e danos prematuros na embraiagem, não utilize o pedal da embraiagem como descanso para o pé esquerdo. De igual modo, não utilize a embraiagem para manter o veículo parado numa subida, por exemplo, enquanto espera que a luz verde do semáforo abra.

AVISO - Caixa de velocidades manual

Antes de sair do banco do condutor, engate devidamente o travão de estacionamento e desligue o motor. Depois, certifique-se de que a caixa fica em 1ª com o veículo estacionado num local plano ou numa subida, ou na posição R (Marcha-Atrás) quando estacionado numa descida.

Se estas precauções não forem observadas pela ordem indicada, o veículo pode fazer um movimento brusco e inesperado.

Reduções de caixa

Se tiver de abrandar em situações de tráfego intenso ou em subidas, reduza a velocidade de caixa antes que o motor comece a soluçar. As reduções de caixa reduzem as possibilidades do motor ir abaixo e permitem uma melhor aceleração quando tem de voltar a aumentar a velocidade. Com o veículo a rolar em descidas íngremes, as reduções de caixa ajudam a manter uma velocidade segura e prolongam o tempo de vida útil dos travões.

CAIXA DE VELOCIDADES AUTOMÁTICA (QUANDO INSTALADA)

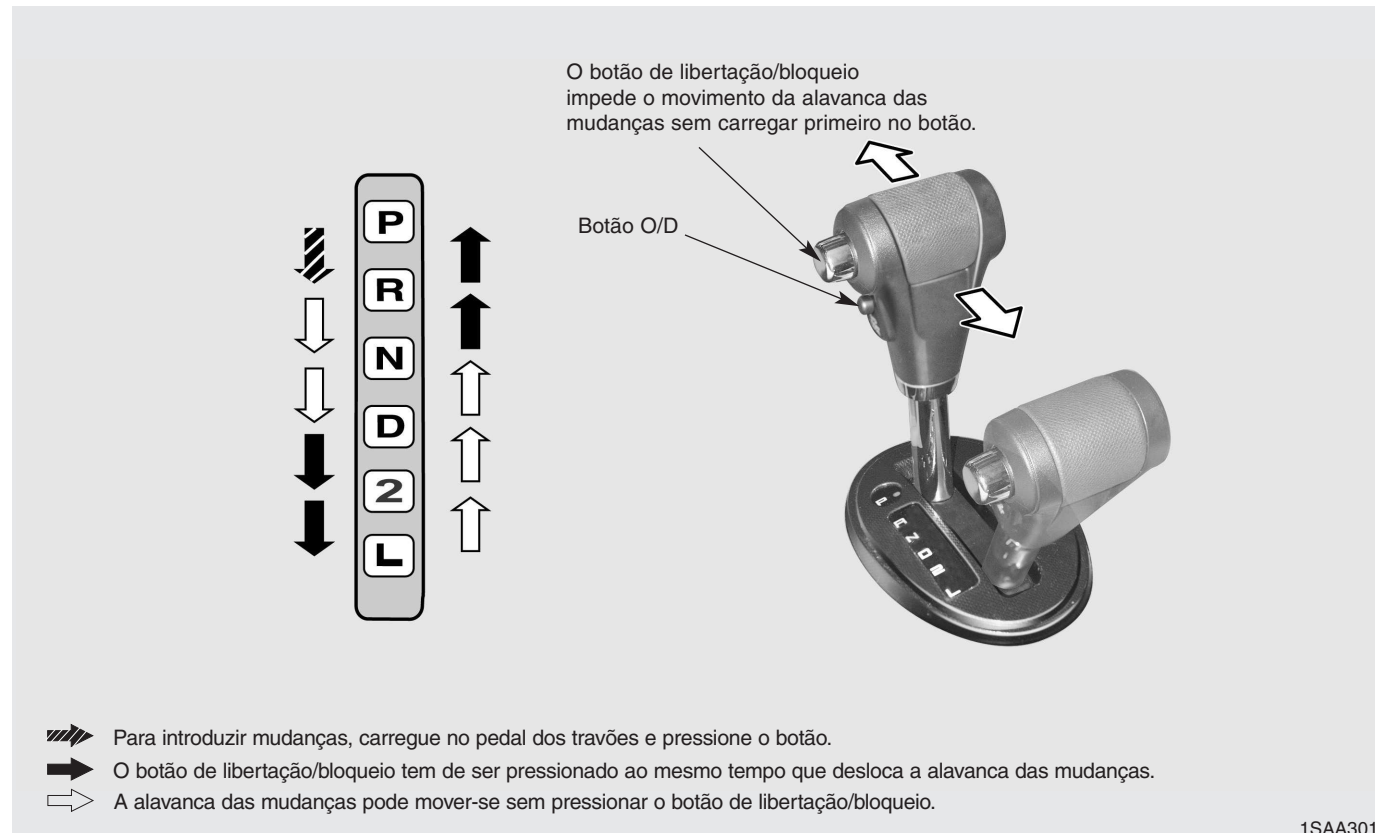

1

Utilização da caixa automática

A condução normal progressiva é toda feita com a alavanca das mudanças na posição D ('Drive', Condução).

2

Para colocar a alavanca na posição P (Estacionamento), tem de carregar no pedal dos travões e pressionar o botão de libertação/bloqueio.

3

Para uma utilização correcta da caixa, carregue no pedal dos travões quando passar da posição N (Ponto-Morto) para uma velocidade superior ou inferior.

4

5

6

⚠ AVISO - Caixa de velocidades automática

Antes de sair do banco do condutor, certifique-se sempre de que a alavanca está na posição P (Estacionamento).

Depois, engate devidamente o travão de estacionamento e desligue o motor.

Se estas precauções não forem observadas pela ordem indicada, o veículo pode fazer um movimento brusco e inesperado.

7

8

9

* ATENÇÃO

- Para prevenir danos na sua caixa de velocidades, não acelere o motor com a caixa na posição R (Marcha-Atrás) ou em qualquer velocidade com os travões accionados.
- Se tiver o veículo parado numa subida, não o mantenha assim com a força do motor. Utilize antes o travão de pé ou o travão de estacionamento.
- Não passe da posição N (Ponto-Morto) ou P (Estacionamento) para a posição D (Condução) ou R (Marcha-Atrás) com o motor acima da velocidade de ralenti.

Posições da caixa de velocidades

P (Estacionamento)

Esta posição bloqueia a caixa e impede a rotação das rodas dianteiras. Imobilize sempre o veículo antes de passar para esta posição.

⚠ AVISO

- A passagem para a posição P (Estacionamento) com o veículo em andamento origina o bloqueio das rodas dianteiras e a conseqüente perda do controlo do veículo.
- Não utilize a posição P (Estacionamento) no lugar do travão de estacionamento. Certifique-se sempre de que a alavanca das mudanças está engatada na posição P (Estacionamento), para fazer com que se mova apenas com a pressão do botão de libertação/bloqueio, e engate devidamente o travão de estacionamento.

(Continua)

(Continua)

- Antes de deixar o banco do condutor, certifique-se sempre de que a alavanca das mudanças está na posição P (Estacionamento). Engate devidamente o travão de estacionamento, desligue o motor e leve a chave consigo. Se estas precauções não forem observadas pela ordem indicada, o veículo pode fazer um movimento brusco e inesperado.
- Nunca deixe uma criança sem vigilância dentro de um veículo.

*** ATENÇÃO**

Se passar para a posição P (Estacionamento) com o veículo em andamento, pode danificar a caixa de velocidades.

R (Marcha-Atrás)

Utilize esta posição para andar com o veículo para trás.

*** ATENÇÃO**

Pare sempre o veículo antes de passar ou sair da posição R (Marcha-Atrás). Se passar para a posição R com o veículo em andamento, pode danificar a caixa de velocidades, excepto no caso descrito na secção "Rebocar o veículo" deste manual.

N (Ponto-Morto)

Com a alavanca na posição N, as rodas e a caixa de velocidades não ficam bloqueadas. O veículo andarà sem problemas, mesmo em planos inclinados, excepto se accionar o travão de estacionamento ou aplicar os travões das rodas.

D (Condução)

Esta é a posição de condução normal. A caixa introduz automaticamente as mudanças numa sequência de 4 velocidades, maximizando a performance em termos de economia de combustível e potência.

Para dar mais força ao veículo em ultrapassagens ou em subidas, acelere a fundo. A caixa reduz automaticamente para a velocidade abaixo.

2 (Segunda Velocidade)

Utilize a posição 2 (Segunda Velocidade) para dar mais força ao veículo nas subidas ou para travar melhor nas descidas. Esta posição ajuda também a reduzir a patinagem das rodas em superfícies escorregadias. Com a alavanca das mudanças colocada na posição 2 (Segunda Velocidade), a caixa passa automaticamente da 1ª para a 2ª velocidade.



1

L (Baixa)

Coloque a alavanca das mudanças nesta posição em situações de reboque difícil e para vencer subidas íngremes.

2

⚠ CUIDADO

Não ultrapasse as velocidades máximas recomendadas nas posições 2 (Segunda Velocidade) ou L (Baixa). Andar com o veículo a velocidades superiores às máximas recomendadas, 2 (Segunda Velocidade) ou L (Baixa) podem provocar o aquecimento excessivo e danos ou a avaria da caixa automática.

3

4

5

6

7

8

9



Sistema O/D (Over Drive) (quando instalado)

A pressão no botão do sistema O/D bloqueia e activa o sistema de overdrive. Com o sistema O/D bloqueado, o indicador O/D OFF acende-se e o intervalo de relações da caixa fica limitado à 1^a a 3^a velocidades. A caixa de velocidades não passa para 4^a sem o botão O/D voltar a ser pressionado para accionar o sistema.

Para fazer uma descida com a caixa em modo O/D (4^a), pode diminuir a velocidade do veículo sem utilizar os travões pressionando o botão O/D. Com a ignição desligada, o modo O/D OFF fica automaticamente desactivado.

Indicador O/D OFF

Este indicador luminoso acende-se no painel de instrumentos quando o modo O/D é desactivado.

*** ATENÇÃO**

Se o indicador O/D OFF começar a piscar, isso é sinal de que há um problema eléctrico na caixa de velocidades. Nesse caso, mande inspeccionar o veículo num Concessionário Autorizado Kia o mais depressa possível, excepto no caso descrito na secção "Rebocar o veículo".

Iniciar uma subida com o veículo parado

Para iniciar uma subida com o veículo parado, carregue no pedal dos travões, coloque a alavanca das mudanças na posição D (Condução). Introduza a velocidade correcta em função do peso da carga e da inclinação da subida, e desengate o travão de estacionamento.

Carregue gradualmente no pedal do acelerador sem libertar os travões das rodas.

Sistema de bloqueio das mudanças (quando instalado)

Para sua segurança, a Caixa Automática tem um sistema de bloqueio das mudanças que só permite a saída da alavanca da posição P (Estacionamento) com o pedal dos travões carregado a fundo.

Para a caixa sair da posição P (Estacionamento):

1. Carregue no pedal dos travões e mantenha-o sob pressão.
2. Pressione o botão de libertação/bloqueio e desloque a alavanca das mudanças.

Se o pedal dos travões for repetidamente pressionado e liberto com a alavanca na posição P (Estacionamento), poderá ouvir um som de fricção junto à alavanca das mudanças. Trata-se de uma situação normal.

Sistema de interbloqueio da chave da ignição (quando instalado)

A chave só pode se retirada da ignição com a alavanca das mudanças na posição P (Estacionamento). Se o interruptor da ignição estiver noutra posição, é impossível retirar a chave.



SISTEMA DE TRAVAGEM

Travões assistidos

O seu veículo possui travões que se ajustam automaticamente com a sua utilização normal. Caso o sistema de assistência dos travões perca força por o motor ir abaixo ou por qualquer outra razão, pode parar o veículo carregando com uma força superior à normal no pedal dos travões. No entanto, a distância de paragem será mais longa.

Com o motor desligado, a força de travagem de reserva é parcialmente consumida sempre que carregar no pedal dos travões. Não carregue e liberte repetidamente o pedal dos travões se a assistência for interrompida.

Faça-o apenas quando necessário, para manter o controlo da direcção em superfícies escorregadias.

Em caso de falha dos travões

Se os travões das rodas não actuarem com o veículo em andamento, pode efectuar uma paragem de emergência com o travão de estacionamento. No entanto, a distância de paragem será mais longa do que o normal.

⚠ AVISO - Travão de estacionamento

A utilização do travão de estacionamento com o veículo a circular a velocidades normais pode provocar a perda brusca do controlo do veículo. Se tiver de utilizar o travão de estacionamento, engate o travão com muito cuidado.

⚠ AVISO - Travões

- **Não utilize o pedal dos travões como descanso para o pé enquanto conduz. Isso provoca o sobreaquecimento dos travões, o desgaste excessivo dos calços dos travões e distâncias de paragem mais prolongadas.**
- **Ao fazer uma descida longa ou íngreme, efectue uma redução de caixa e evite a aplicação contínua dos travões. Esta provoca o sobreaquecimento dos travões e pode resultar numa falha temporária dos travões.**

(Continua)

(Continua)

- A aplicação dos travões molhados pode fazer com que o veículo não abrande à velocidade normal e oscile para um dos lados. Para saber se os travões têm este problema, aplique-os suavemente. Teste sempre os travões desta forma depois de passar com as rodas por dentro de água. Tente secar os travões aplicando-os ligeiramente a uma velocidade segura, até retomarem o seu funcionamento normal.

Indicador de desgaste dos travões de disco

O seu veículo tem travões de disco. Se os calços dos travões estiverem desgastados e tiver de os substituir, ouvirá um alto aviso sonoro vindo dos travões dianteiros ou traseiros (quando instalado). Poderá ouvir este aviso de forma intermitente ou ao carregar no pedal dos travões.

Lembre-se que certas condições de condução ou climatéricas podem provocar o chiar dos travões quando estes são aplicados pela primeira vez (ou ligeiramente). Trata-se de uma situação normal, que não indicia qualquer problema nos travões.

* ATENÇÃO

Para evitar reparações onerosas dos travões, não conduza com os calços desgastados.

▲ AVISO - Desgaste dos travões

O aviso sonoro de desgaste dos travões indica que o seu veículo precisa de assistência. Se ignorar este aviso sonoro, poderá ocorrer uma falha dos travões e, eventualmente, um acidente de graves consequências.

⚡ CUIDADO

Substitua sempre os calços com pares completos para o eixo dianteiro ou traseiro.

1

2

3

4

5

6

7

8

9

1

2

3

4



Travão de estacionamento

Para engatar o travão de estacionamento, puxe bem a alavanca do travão totalmente para cima com o pé no pedal dos travões.

5

6

7

8

9

⚠ CUIDADO

A condução com o travão de estacionamento engatado provocará o desgaste excessivo dos calços e dos tambores dos travões.

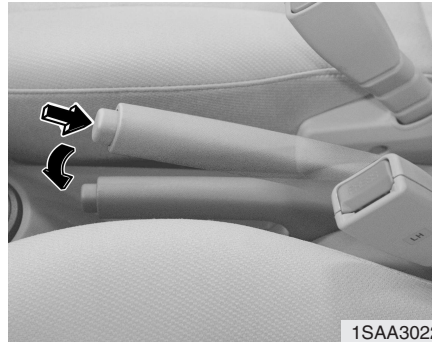

Para desengatar o travão de estacionamento, levante um pouco a alavanca, carregue no botão de desengate e, ao mesmo tempo, baixe a alavanca para a posição de descanso.

⚠ AVISO - Travão de estacionamento

- Para impedir movimentos inesperados com o veículo parado ou ao sair do veículo, não utilize a alavanca das mudanças em vez do travão de estacionamento. Engate o travão de estacionamento e certifique-se de que a alavanca das mudanças está correctamente posicionada na 1ª velocidade ou na posição R (Marcha-Atrás), em veículos equipados com caixa manual, ou na posição P (Estacionamento), em veículos equipados com caixa automática.
- Nunca deixe uma pessoa que não conheça o veículo ou uma criança tocar no travão de estacionamento. Se o travão for desengatado acidentalmente, podem sobrevir danos físicos graves.



Verifique a luz de aviso do travão colocando o interruptor da ignição na posição ON (sem ligar o motor).

Esta luz acende-se sempre que o travão de estacionamento é engatado com o interruptor da ignição na posição START ou ON.

Antes de conduzir, certifique-se de que o travão de estacionamento está totalmente desengatado e a luz de aviso do travão está apagada.

Se a luz de aviso do travão permanecer acesa depois do travão de estacionamento desengatado, poderá haver uma avaria no sistema de travagem. Não ignore esta situação.

Se for possível, pare imediatamente o veículo. Caso contrário, conduza com extrema precaução até chegar a um local seguro para parar ou a uma oficina.

Estacionar em ruas com passeios

- Para estacionar o veículo numa subida, estacione o mais junto possível ao passeio e vire as rodas dianteiras na direcção oposta à do passeio para elas tocarem no passeio caso o veículo ande para trás.
- Para estacionar o veículo numa descida, estacione o mais junto possível ao passeio e vire as rodas dianteiras na direcção do passeio para elas tocarem no passeio caso o veículo ande para a frente.



Sistema de antibloqueio das rodas em travagens (ABS) (quando instalado)

1

2

3

4

5

6

7

8

9

⚠ AVISO - Travões ABS

O sistema ABS não substitui uma condução precavida. Mesmo com o ABS, não deixa de poder ter um acidente. De facto, é provável que o sistema ABS não consiga evitar um acidente nas seguintes situações de condução:

- Condução perigosa, ignorando precauções de segurança, a alta velocidade ou demasiado perto do veículo que segue à sua frente.
- Condução a alta velocidade em situações de aderência consideravelmente inferior, por exemplo, com o piso molhado e possibilidade de ocorrência de aquaplaning.

(Continua)

(Continua)

- **Condução demasiado veloz em estradas em mau estado. O ABS está concebido para maximizar a eficácia da travagem em estradas ou grandes vias normais e em bom estado. Em estradas com o piso em mau estado, o ABS pode até reduzir a eficácia da travagem.**

O sistema ABS faz a sensorização contínua da velocidade das rodas.

Se as rodas estiverem para bloquear, o ABS ajusta repetidamente a pressão de travagem hidráulica às rodas.

Se accionar os travões em condições passíveis de causarem o bloqueio das rodas, poderá ouvir um "tique-tique" vindo dos travões ou sentir uma sensação correspondente no pedal dos travões. Trata-se de uma situação normal, que indica que o sistema ABS está activo.

Para maximizar a eficácia do sistema ABS numa situação de emergência, não tente ajustar a pressão da travagem nem carregar e libertar repetidamente o pedal dos travões.

Carregue no pedal dos travões a fundo ou com a intensidade que a situação exigir e deixe o sistema ABS controlar a força transmitida aos travões.

- Mesmo equipado com ABS, o seu veículo continua a precisar de uma distância de paragem suficiente. Por isso, mantenha sempre uma distância segura em relação ao veículo que segue à sua frente.
- Abrace sempre nas curvas. O sistema ABS não evita acidentes provocados por excessos de velocidade.
- Em estradas de piso solto ou irregular, a actuação do sistema ABS pode originar uma distância de paragem mais prolongada do que com veículos equipados com um sistema de travagem convencional.

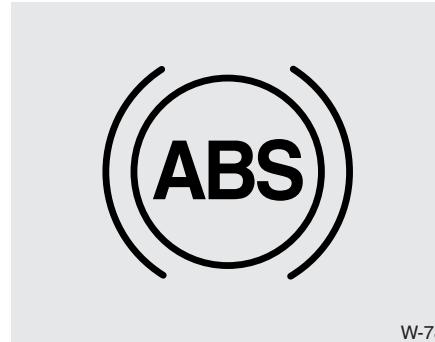

W-78

* ATENÇÃO

- Se a luz de aviso do ABS se acender e assim permanecer, poderá haver um problema no sistema ABS. No entanto, os travões não deixam de funcionar normalmente por causa disso.
- A luz de aviso do ABS permanece acesa durante cerca de 3 segundos depois de activada a ignição (ON). Nesse período de tempo, o ABS efectua um autodiagnóstico e, se tudo estiver normal, a luz apaga-se. Se a luz permanecer acesa, poderá haver um problema no sistema ABS. Contacte um concessionário autorizado Kia o mais rapidamente possível.

* ATENÇÃO

- Se for a conduzir numa estrada com pouca aderência, por exemplo, uma estrada com gelo, e utilizar continuamente os travões, o ABS fica continuamente activo e a luz de aviso respectiva pode acender-se. Encoste num local seguro e desligue o motor.
- Volte a ligar o motor. Se a luz de aviso do ABS estiver apagada, é porque o sistema ABS está a funcionar normalmente. Caso contrário, poderá haver um problema no ABS. Contacte um concessionário autorizado Kia o mais depressa possível.

1

2

3

4

5

6

7

8

9

1

2

3

4

5

6

7

8

9

*** ATENÇÃO**

Em situações de bateria sem carga, se fizer pegar o veículo com a ajuda de cabos de encosto, o motor pode não funcionar regularmente e a luz de aviso do ABS pode acender-se ao mesmo tempo. Isso acontece devido à baixa tensão da bateria, não quer dizer que haja uma avaria no ABS.

- Não carregue e liberte repetidamente o pedal dos travões!
- Recarregue a bateria antes de conduzir o veículo.

VOLANTE

Direcção assistida (quando instalado)

A Direcção Assistida utiliza a energia do motor para o ajudar a controlar a direcção do veículo. Se o motor estiver desligado ou se o sistema de direcção assistida deixar de funcionar, o controlo da direcção do veículo continuará a ser feito, mas com um esforço maior por parte do condutor.

Se detectar alguma alteração no esforço necessário para controlar o veículo em condições de condução normal, mande inspeccionar o sistema de direcção assistida num Concessionário Autorizado Kia.

* ATENÇÃO

- Nunca mantenha o volante num extremo (tudo à direita ou tudo à esquerda) por mais de 5 segundos com o motor ligado. Se o fizer, pode danificar a bomba do sistema de direcção assistida.
- Se a correia de transmissão do sistema de direcção assistida se partir ou a bomba do sistema avariar, o esforço de controlo da direcção será bastante maior.

* ATENÇÃO

Se o veículo ficar estacionado ao ar livre por muito tempo com baixas temperaturas (abaixo de - 10°C), o sistema de direcção assistida poderá necessitar de um esforço maior depois do motor ligado. Isto deve-se à maior viscosidade do líquido causada pelo tempo frio, não indicando qualquer avaria.

Se isto acontecer, aumente a rotação do motor carregando no pedal do acelerador até atingir as 1500 rpm. Depois, liberte o pedal ou deixe o motor trabalhar ao ralenti durante dois ou três minutos para aquecer o líquido.

1

2

3

4

5

6

7

8

9

Regulador da inclinação do volante (quando instalado)

1

A função de regulação do volante permite-lhe regular o volante antes de conduzir. Pode também subi-lo para a posição superior para ter mais espaço para as suas pernas ao entrar e sair do veículo.

2

3

4

O volante deve ficar posicionado de modo a garantir o conforto da condução e a permitir ver os indicadores luminosos e os instrumentos do painel.

5

6

7

8

9

⚠ AVISO

- **Nunca regule o ângulo do volante durante a condução. Pode perder o controlo da direcção e sofrer danos físicos ou acidentes graves.**
- **Uma vez feita a regulação, empurre o volante para cima e para baixo para ter a certeza de que ele está devidamente fixo.**

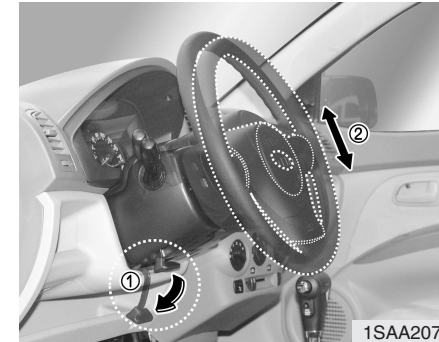

Para alterar o ângulo do volante, puxe (1) a patilha de libertação/bloqueio, regule o volante para o ângulo pretendido (2) e volte a subir a patilha para fixar o volante.

Antes de conduzir, lembre-se sempre de regular o volante para a posição pretendida.



Buzina

Para fazer soar a buzina, pressione o símbolo da buzina no volante.

Experimente a buzina com regularidade para ter a certeza de que está a funcionar correctamente.

/// CUIDADO

- *Para fazer soar a buzina, pressione a área indicada pelo símbolo da buzina no volante (ver ilustração). A buzina só funciona com uma pressão nessa área.*
- *Não pressione demasiado nem utilize o punho para fazer soar a buzina. De igual modo, não pressione a buzina com objectos pontiagudos.*

1

2

3

4

5

6

7

8

9

PAINEL DE INSTRUMENTOS

- 1
- 2
- 3
- 4**
- 5
- 6
- 7
- 8
- 9

■ Gasolina (Tipo A)



■ Gasolina (Tipo B)



■ Gasolina (Tipo C)



■ Gasolina (Tipo D)



- 1. Conta-rotações (quando instalado)
- 2. Indicadores de mudança de direcção
- 3. Velocímetro

- 4. Indicador da temperatura do motor
- 5. Luzes de aviso e indicadores luminosos
- 6. Conta-quilómetros (Totalizador geral / Totalizador parcial)

- 7. Botão do modo Totalizador parcial/reposição a zeros
- 8. Indicador do nível de combustível

5SAA2090/5SAB2090/5SAC2090/5SAD2090

■ Diesel (Tipo A)



■ Diesel (Tipo B)



■ Diesel (Tipo C)



■ Diesel (Tipo D)



- 1. Conta-rotações (quando instalado)
- 2. Indicadores de mudança de direcção
- 3. Velocímetro

- 4. Indicador da temperatura do motor
- 5. Luzes de aviso e indicadores luminosos
- 6. Conta-quilómetros (Totalizador geral / Totalizador parcial)

- 7. Botão do modo Totalizador parcial/reposição a zeros
- 8. Indicador do nível de combustível

5SAA2090A/5SAB2090A/5SAC2090C/5SAD2090A



INSTRUMENTOS

Velocímetro

O velocímetro indica a velocidade do veículo.

1

Conta-quilómetros (Totalizador geral / Totalizador parcial)

Pode escolher o totalizador geral, o totalizador parcial A e o totalizador parcial B pressionando o botão do modo totalizador parcial.

2

3

4

Totalizador geral

O totalizador geral do conta-quilómetros indica a distância total percorrida pelo veículo.

5

6

Totalizador parcial

TRIP A: Totalizador parcial A

TRIP B: Totalizador parcial B

7

8

9

O totalizador parcial indica a distância percorrida em determinadas viagens seleccionadas pelo condutor. Os totalizadores parciais A e B podem ser repostos a 0 pressionando o botão de reposição a zeros durante 1 segundo ou mais e libertando-o em seguida.



Conta-rotações (quando instalado)

O conta-rotações indica o número aproximado de rotações por minuto (rpm) do motor.

Utilize o conta-rotações para seleccionar as mudanças correctas e para evitar a sub e/ou a sobre-rotação do motor.

O ponteiro do conta-rotações pode mover-se ligeiramente se o interruptor da ignição estiver na posição ACC ou ON com o motor desligado.

Este movimento é normal e não afecta a precisão do conta-rotações com o motor ligado.

* ATENÇÃO

Não utilize o motor na ZONA VERMELHA do conta-rotações. Pode danificar gravemente o motor.

Indicador do nível de combustível

O indicador do nível de combustível indica a quantidade aproximada de combustível existente no depósito.

Capacidade do depósito de combustível - 35 litros.

O indicador do nível de combustível é complementado por uma luz de aviso de pouco combustível, que se acende quando o nível do combustível desce até cerca dos 6 litros.

AVISOS E INDICADORES

Luzes de avisos / indicadores sonoros

Verificação

Para verificar as luzes de aviso, rode o interruptor da ignição para ON (sem ligar o motor). Se alguma das luzes não acender, mande-a inspeccionar num Concessionário Autorizado Kia.

Depois de ligar o motor, certifique-se de que todas as luzes de aviso estão apagadas. Se continuarem acesas, isso indica um possível problema.

Com o desengate do travão de estacionamento, a luz de aviso do sistema de travagem deve apagar-se. A luz de aviso do nível de combustível permanece acesa se o nível for baixo.

Indicador da temperatura do motor

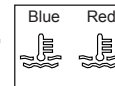

Estes indicadores mostram a temperatura do líquido de refrigeração do motor com o interruptor da ignição na posição ON.

Se a temperatura do líquido de refrigeração do motor for superior a $117\pm 3^{\circ}\text{C}$, acende-se o indicador vermelho.

Se a temperatura do líquido de refrigeração do motor for inferior a $60\pm 3^{\circ}\text{C}$, acende-se o indicador azul.

Não continue a condução com o motor em sobreaquecimento. Se o veículo sobreaquecer, procure "Sobreaquecimento" no Índice Remissivo.

* ATENÇÃO

Quando se acende, o indicador vermelho da temperatura do motor indica um sobreaquecimento que pode danificar o motor.

Luz de aviso do sistema ABS (quando instalado)



Esta luz acende-se se a chave da ignição rodar para ON e apaga-se aproximadamente 3 segundos depois se o sistema estiver a funcionar normalmente.

Se a luz continuar acesa, pode haver um problema no sistema ABS. Contacte um concessionário autorizado Kia o mais depressa possível.

Luz de aviso do sistema EBD (Distribuição Electrónica da Força de Travagem) (quando instalado)



Durante a condução, se duas luzes de aviso se acenderem ao mesmo tempo, isso significa que o veículo tem um problema nos sistemas ABS e EBD.

Neste caso, o funcionamento do sistema ABS e do sistema de travagem normal pode ser afectado. Mandar inspeccionar o veículo num Concessionário Autorizado Kia o mais depressa possível.

- 1
- 2
- 3
- 4
- 5
- 6
- 7
- 8
- 9

1

2

3

4

5

6

7

8

9

⚠ AVISO

Se as luzes de aviso do sistema ABS e dos travões estiverem ambas acesas, o seu sistema de travagem não funcionará normalmente, pelo que poderá ter de enfrentar uma situação imprevista e perigosa numa travagem de emergência. Assim, evite conduzir a alta velocidade e efectuar travagens bruscas. Mandê inspeccionar o veículo num Concessionário Autorizado Kia o mais depressa possível.

Luz de aviso da pressão do óleo do motor



Esta luz de aviso indica que a pressão do óleo do motor está baixa.

Se ela se acender enquanto conduz:

1. Dirija-se com segurança para a berma da estrada e pare.
2. Com o motor desligado, verifique o nível do óleo do motor. Se o nível for baixo, deite o óleo necessário.

Se a luz de aviso permanecer acesa depois de deitar óleo ou não tiver óleo disponível, contacte um Concessionário Autorizado Kia.

*** ATENÇÃO**

Se não desligar imediatamente o motor, pode danificá-lo gravemente.

Luz de aviso do sistema de Carga eléctrica



Esta luz de aviso indica uma avaria no gerador ou no sistema de carga eléctrica.

Se ela se acender com o veículo em andamento:

1. Conduza até ao local seguro mais próximo.
2. Com o motor desligado, verifique se a correia de transmissão tem folgas ou está partida.
3. Se a correia estiver devidamente afinada, existe um problema algures no sistema de carga eléctrica. Resolva o problema num Concessionário Autorizado Kia o mais depressa possível.

Luz de aviso para colocação dos cintos de segurança



Tipo A

Para alertar o condutor e o passageiro, a luz de aviso do cinto de segurança pisca durante aproximadamente 6 segundos sempre que a ignição é ligada.

Se não apertar o cinto de cintura e ombro do condutor com a chave da ignição na posição ON, o aviso luminoso do cinto de segurança pisca durante aproximadamente 6 segundos. (quando instalado)

Se o sistema não funcionar de forma descrita, solicite a assistência de um Concessionário Autorizado Kia.

Tipo B (quando instalado)

Para alertar o condutor e o passageiro, a luz de aviso do cinto de segurança pisca ou acende-se durante aproximadamente 6 segundos sempre que se liga a ignição.

Se o cinto de segurança do condutor não estiver colocado quando se roda a chave para a posição ON, ou se for retirado depois da chave rodar para ON, a luz de aviso pisca ou acende-se até que o cinto de segurança seja colocado.

Mas, após a sua colocação, se o cinto de cintura e ombro do condutor for ligado e desligado duas vezes num espaço de 9 segundos, a luz de aviso do cinto de segurança não funciona.

Se o sistema não funcionar de forma descrita, solicite a assistência de um Concessionário Autorizado Kia.

Tipo C

Se o cinto de segurança do condutor não estiver colocado quando se roda a chave para a posição ON, ou se for retirado depois da chave rodar para ON, a luz de aviso acende-se até que o cinto de segurança seja colocado.

Se o sistema não funcionar de forma descrita, solicite a assistência de um Concessionário Autorizado Kia.

Luz de aviso do travão de estacionamento e do líquido dos travões



Luz de aviso do travão de estacionamento

Esta luz acende-se quando o travão de estacionamento é engatado com o interruptor da ignição na posição START ou ON. A luz de aviso deve apagar-se depois do travão de estacionamento desengatado.

Luz de aviso de nível baixo do líquido dos travões

Se a luz de aviso continuar acesa, isso pode indicar que o nível do depósito do líquido dos travões está baixo.

Assim, se a luz continuar acesa:

1. Conduza com cuidado até ao local seguro mais próximo e pare o veículo.
2. Com o motor desligado, inspeccione imediatamente o nível do líquido dos travões e deite o líquido necessário. Depois, inspeccione todos os Componentes dos travões para ver se detecta fugas de líquido.



1

2

3

4

5

6

7

8

9

3. Se detectar fugas, a luz de aviso continuar acesa ou os travões não actuarem correctamente, não conduza o veículo. Mandê-o rebocar até um Concessionário Autorizado Kia para fazer uma inspecção ao sistema de travagem e as reparações necessárias.

Para verificar o funcionamento das lâmpadas, verifique se a luz de aviso do travão de estacionamento e do líquido dos travões se acende com o interruptor da ignição na posição ON.

⚠ AVISO

É perigoso conduzir o veículo com uma luz de aviso acesa. Se a luz de aviso dos travões continuar acesa, mande imediatamente inspecionar e reparar os travões num concessionário autorizado Kia.

Indicador O/D OFF (quando instalado)



Este indicador acende-se quando o sistema O/D é desactivado.

Luz de aviso de nível do combustível em baixo



Esta luz de aviso indica que o depósito de combustível está quase vazio. A luz de aviso acende-se se o nível do combustível descer para cerca de 6 litros. Reabasteça assim que possível.

Indicador do imobilizador (quando instalado)

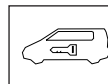

Esta luz acende-se quando a chave do imobilizador é introduzida e roda para a posição ON para ligar o motor.

Se esta luz se apagar ou piscar com o interruptor da ignição na posição ON antes de ligar o motor, mande inspecionar o sistema num Concessionário Autorizado Kia.

Aviso luminoso da porta da bagageira (quando instalado)

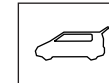

Este aviso luminoso activa-se se a porta da bagageira não estiver correctamente fechada.

Luz de aviso de porta aberta



Esta luz de aviso acende-se se uma porta não estiver devidamente fechada com a ignição em qualquer posição.

Indicador de luzes de estrada (máximos)



Este indicador acende-se com os faróis acesos na posição de máximos ou quando o manipulo do sinal de mudança de direcção é colocado na posição "sinal de luzes".

Luz de aviso de airbag (quando instalada)



Esta luz de aviso pisca ou acende-se por aproximadamente 6 segundos sempre que rodar o interruptor da ignição para a posição ON.

Se este indicador não se apagar ou se acender com o veículo em andamento, procure imediatamente a assistência de um concessionário autorizado Kia.

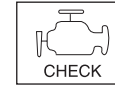

Indicador de avaria (quando instalado)



Este indicador luminoso faz parte do Sistema de Controlo do Motor que monitoriza vários componentes do sistema de controlo de emissões. Se esta luz se acender durante a condução, indica que foi detectado um potencial problema algures no sistema de controlo de emissões.

Em geral, o veículo continua a poder ser conduzido e não necessita de ser rebocado. Contudo, mande inspeccionar o sistema num concessionário autorizado Kia o mais depressa possível.

⚡ CUIDADO

- *A condução prolongada com o Indicador de Avaria no Sistema de Controlo de Emissões () aceso pode causar danos neste sistema e afectar a condução e/ou a economia de combustível.*
- *Se o Indicador de Avaria no Sistema de Controlo de Emissões () começar a piscar ON e OFF, é possível que haja danos no conversor catalítico passíveis de provocarem a perda de potência do motor. Mande inspeccionar o Sistema de Controlo de Emissões num concessionário autorizado Kia o mais rapidamente possível.*



1

Luz de aviso do sistema da direcção assistida eléctrica (EPS) (quando instalado, só com motor diesel)

EPS

2

Este indicador luminoso acende-se cerca de 3 segundos depois da chave da ignição rodar para a posição "ON" ou apaga-se depois do motor ser ligado. Esta luz também se acende se houver problemas no sistema EPS. Se esta luz se acender com o veículo em andamento, leve-o a um concessionário autorizado Kia e mande inspeccionar o sistema.

3

4

5

6

⚡ CUIDADO

Se mover continuamente a direcção assistida eléctrica de um extremo ao outro com o veículo parado, a direcção torna-se pesada para evitar a sobrecarga do sistema. Esta situação é normal. A direcção voltará ao normal passado algum tempo.

7

8

9

Indicador da vela de aquecimento (só com motor diesel)



Esta luz acende-se durante o aquecimento do motor, apagando-se em seguida.

*** ATENÇÃO**

Se o indicador da vela de aquecimento continuar aceso do motor aquecer ou durante a condução, mande inspeccionar o sistema num Concessionário Autorizado Kia ou noutra oficina tecnicamente habilitada o mais depressa possível.

Luz de aviso do nível de água da câmara de sedimentação (só com motor diesel)



Esta luz acende-se se a água da câmara de sedimentação se acumular acima do normal. Se a luz se acender, drene água da câmara. Se conduzir com esta luz acesa, pode danificar o motor.

Aviso sonoro para colocação do cinto de segurança (quando instalado)

Tipo A

Se o cinto de segurança do condutor não estiver colocado com a chave da ignição na posição "ON" ou for tirado depois de rodar a chave para a mesma, este aviso sonoro far-se-á ouvir por aproximadamente 6 segundos.

Tipo B

Se o cinto de segurança do condutor não estiver colocado quando se roda a chave para a posição ON e se conduz a uma velocidade superior a 9 km/h, o sinal sonoro do cinto de segurança faz-se ouvir durante aproximadamente 100 segundos depois da luz de aviso piscar durante cerca de um minuto.

Se o cinto de segurança do condutor for retirado depois da chave se encontrar na posição ON e se conduzir a mais de 9 km/h, o sinal sonoro faz-se ouvir durante aproximadamente 100 segundos.

Mas, após a sua colocação, se o cinto de cintura e ombro do condutor for ligado e desligado duas vezes num espaço de 9 segundos, o sinal sonoro de aviso do cinto de segurança não funciona.

ILUMINAÇÃO

Função de economia da bateria (quando instalado)

- Esta função destina-se a impedir a descarga da bateria. O sistema apaga automaticamente a luz pequena quando o condutor retira a chave da ignição e abre a respectiva porta.
- Com esta função, a luz de estacionamento apaga-se automaticamente se o condutor estacionar à noite na berma da estrada.

Se precisar de manter as luzes acesas depois de retirar a chave da ignição, faça o seguinte:

- 1) Abra a porta do condutor.
- 2) Apague e volte a acender as luzes de estacionamento utilizando o interruptor colocado na coluna da direcção.

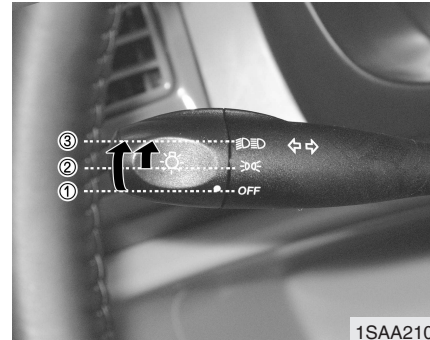

1SAA2101

Comando da iluminação

O interruptor das luzes tem uma posição de Faróis e outra de Luzes de estacionamento.

Para acender as luzes, rode o botão na extremidade do manípulo de comando para uma das seguintes posições:

- ① Posição OFF
- ② Posição Luzes de estacionamento
- ③ Posição Faróis

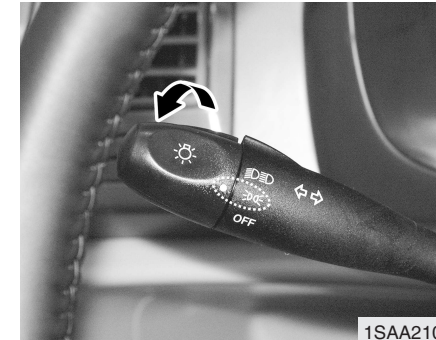

1SAA2102

Posição Luzes de estacionamento (☀)

Com o interruptor das luzes nesta posição, (1ª posição), acendem-se as luzes traseiras, de presença, da matrícula e do painel de instrumentos.



1

2

3

4

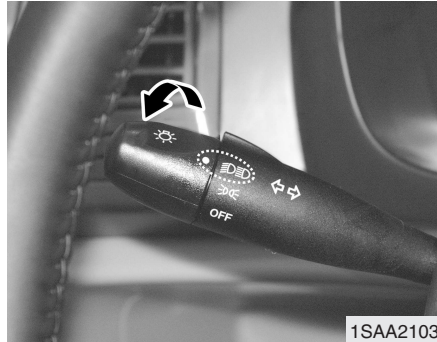

1SAA2103

Posição Faróis ()

Com o interruptor das luzes nesta posição, (2ª posição), acendem-se os faróis, as luzes de presença, da matrícula e do painel de instrumentos.

5

6

7

8

9

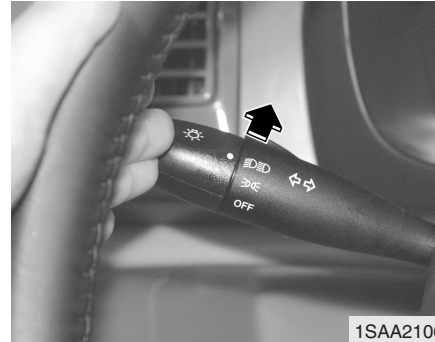

1SAA2106

Utilização das luzes de estrada (máximos)

Para acender as luzes de estrada, empurre o manípulo afastando-o de si. Para acender as luzes de cruzamento, puxe-o para trás.

O indicador das luzes de estrada acende-se com a ligação das mesmas.

Para impedir a descarga da bateria, não deixe as luzes acesas por muito tempo com o motor desligado.



1SAA2105

Sinais de luzes

Para fazer sinais de luzes, puxe o manípulo para si. Se o libertar, o manípulo volta à posição normal (luzes de cruzamento). Para fazer sinais de luzes, não precisa de ter o interruptor dos faróis ligado.

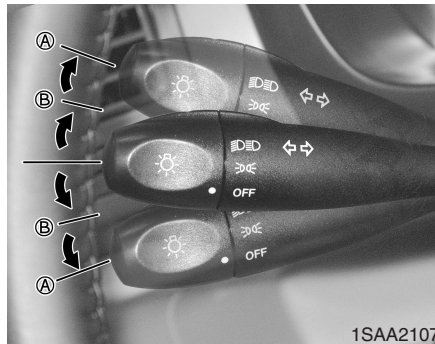

Indicadores de mudança de direcção (A)

Para utilizar estes indicadores, tem de ligar o interruptor da ignição. Para acender os indicadores de mudança de direcção, desloque o manípulo para cima ou para baixo. Os indicadores luminosos com a seta verde do painel de instrumentos indicam qual o indicador de mudança de direcção activado. O manípulo volta à posição inicial e desliga o indicador assim que a viragem estiver completa. Se o indicador continuar a piscar depois da viragem efectuada, recolque manualmente o manípulo na posição OFF.

Sinais de mudança de faixa (B)

Para sinalizar uma mudança de faixa, desloque ligeiramente o manípulo dos indicadores de mudança de direcção e mantenha-a nessa posição. O manípulo volta à posição depois de liberto.

Se um indicador permanecer aceso e não piscar ou piscar de forma anormal, uma das lâmpadas dos indicadores de mudança de direcção pode ter queimado, pelo que precisa de ser substituída.

*** ATENÇÃO**

Se o piscar de um indicador for anormalmente rápido ou lento, a lâmpada pode ter queimado ou pode haver um mau contacto eléctrico no circuito.

- 1
- 2
- 3
- 4
- 5
- 6
- 7
- 8
- 9

1

2

3

4

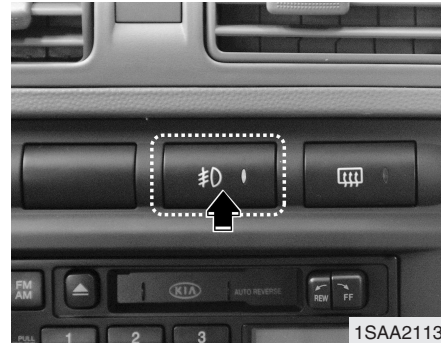

Luzes de nevoeiro dianteiras (quando instaladas)

As luzes de nevoeiro utilizam-se para melhorar a visibilidade e evitar acidentes devido a nevoeiro, chuva, neve, etc. As luzes de nevoeiro acendem-se com a pressão do botão das luzes de nevoeiro, depois de ligados os faróis.

Para apagar as luzes de nevoeiro, volte a carregar no botão.

7

8

9

* ATENÇÃO

A utilização das luzes de nevoeiro consome grandes quantidades de energia eléctrica do veículo. Utilize-as apenas em situações de visibilidade reduzida para não descarregar desnecessariamente a bateria e o gerador.

Luz de condução diurna (quando instalada)

As luzes de condução diurna (DRL) fazem com que os outros condutores vejam mais facilmente a frente do seu veículo durante o dia.

Podem ser úteis em várias situações de condução, em especial ao nascer e ao pôr-do-sol.

O sistema DRL desactiva as luzes de cruzamento dos faróis se:

1. O interruptor dos faróis estiver ligado.
2. O interruptor das luzes traseiras estiver ligado.
3. O motor parar.



Dispositivo de nivelamento dos faróis (quando instalado)

Este sistema manual destina-se a evitar o encadeamento dos condutores que surgem de frente devido aos seus faróis. O nível dos faróis pode ser regulado rodando o botão rotativo de acordo com as seguintes definições.

As luzes de nevoeiro acendem-se com a pressão do botão das luzes de nevoeiro (Ⓢ), depois de ligados os faróis.

Para apagar as luzes de nevoeiro, volte a carregar no botão.

Definições do botão de comando:

Posição	Carga sobre		
	Bancos dianteiros	Bancos traseiros	Bagageira
0	1 condutor	-	-
	2 pessoas	-	-
1	2 pessoas	3 pessoas	-
2	2 pessoas	3 pessoas	55 kg
3	1 condutor	-	320 kg

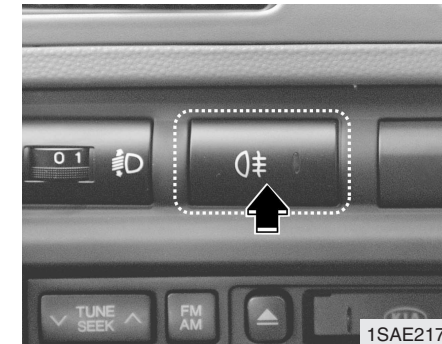

Luzes de nevoeiro traseiras (quando instaladas)

Para acender as luzes de nevoeiro traseiras, rode o interruptor dos faróis para a posição de ligação e pressione o botão das luzes de nevoeiro traseiras (o interruptor acende-se).

As luzes de nevoeiro traseiras acendem-se carregando no respectivo interruptor, depois do interruptor das luzes de nevoeiro dianteiras ser colocado na posição ON e o interruptor dos faróis na posição de luzes de estacionamento.

- 1
- 2
- 3
- 4
- 5
- 6
- 7
- 8
- 9

LIMPA-PÁRA-BRISAS

- 1
- 2
- 3
- 4
- 5
- 6
- 7
- 8
- 9

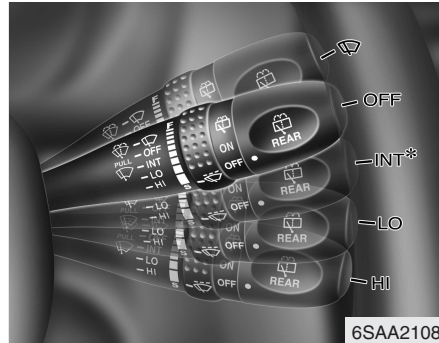

Escovas do limpa-pára-brisas

Com o interruptor da ignição na posição ON, funcionam da seguinte maneira:

OFF : Escovas desactivadas

INT : Funcionamento intermitente com os mesmos intervalos de limpeza. Utilize este modo com aguaceiros ou neblina. Para variar a velocidade, rode o botão de comando da velocidade (1).

(S : funcionamento lento,
F: funcionamento rápido)

LO : Funcionamento à velocidade normal

HI : Funcionamento rápido

: Para efectuar um só ciclo de limpeza, pressione o manípulo para a frente e liberte-o na posição OFF. As escovas funcionam continuamente se o manípulo for deslocado para cima e mantido nessa posição.

* ATENÇÃO

Se houver muita neve ou gelo acumulado no pára-brisas, descongele o pára-brisas durante cerca de 10 minutos, ou até a neve e/ou o gelo serem removidos, antes de utilizar as escovas, a fim de garantir o seu bom funcionamento.



6SAE2100

Escovagem intermitente variável

Coloque o manípulo na posição INT e escolha o intervalo de escovagem pretendido rodando o anel (①).

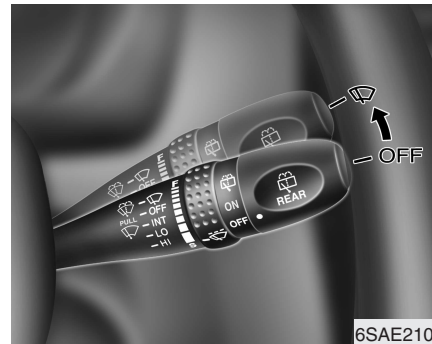

6SAE2101

Escovagem de um só ciclo

Para efectuar um só ciclo de limpeza, pressione o manípulo para cima e liberte-o na posição OFF.

As escovas funcionam continuamente se o manípulo for deslocado para cima e mantido nessa posição.

* ATENÇÃO

- Para prevenir eventuais danos nas escovas ou no pára-brisas, não utilize o limpapára-brisas com o pára-brisas seco.
- Para evitar danos nas palhetas do limpapára-brisas, não utilize gasolina, querosene, diluente ou outros solventes nelas ou perto delas.
- Para evitar danos nos braços do limpapára-brisas e noutros componentes, não tente mover as escovas manualmente.

- 1
- 2
- 3
- 4
- 5
- 6
- 7
- 8
- 9

1

2

3

4



Esguichos de lavagem do pára-brisas

Na posição OFF, puxe devagar o manípulo na sua direcção para activar os esguichos de líquido de limpeza do pára-brisas e activar os ciclos de escovagem 2-3.

Utilize esta função se o pára-brisas estiver sujo.

Os esguichos e as escovas continuam activos até libertar o manípulo.

5

6

7

8

9

Se os esguichos de lavagem do limpa-pára-brisas não funcionarem, verifique o nível do líquido de lavagem. Se o líquido não for suficiente, deite líquido de lavagem não-abrasivo para limpa-pára-brisas no depósito do líquido.

O bocal de enchimento do depósito situa-se na frente do compartimento do motor, do lado do passageiro.

* ATENÇÃO

Para prevenir eventuais danos na bomba dos esguichos, não os utilize com o depósito do líquido vazio.

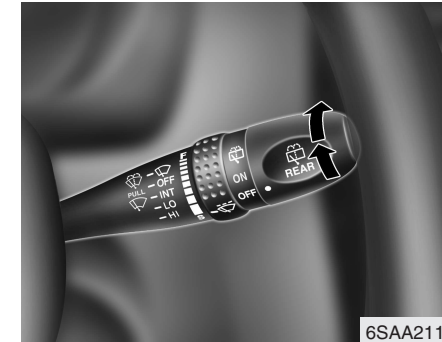

⚠ AVISO

Não utilize os esguichos com temperaturas de congelação sem aquecer antes o pára-brisas com os desembaciadores. A solução de lavagem pode congelar em contacto com o pára-brisas e tapar-lhe a visão.



Interruptor do limpa-vidros e dos esguichos de lavagem do vidro traseiro (quando instaladas)

O interruptor do limpa-vidros e dos esguichos de lavagem do vidro traseiro situa-se na extremidade do manípulo do limpa-pára-brisas. Para utilizar o limpa-vidros e os esguichos de lavagem do vidro traseiro, coloque o interruptor na posição pretendida.

-  - Funcionamento normal do limpa-vidros
-  - Esguicho de líquido de lavagem e limpeza

DESCONGELADOR

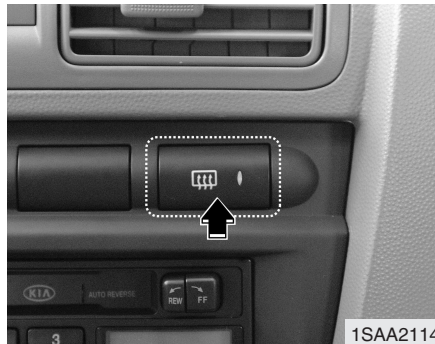

O descongelador aquece o vidro para remover gelo, nevoeiro e geada do interior e do exterior do vidro traseiro, com o motor ligado.

* ATENÇÃO

- Para evitar danos nos condutores fixos na superfície interior do vidro traseiro, nunca utilize instrumentos afiados nem limpa-vidros abrasivos para limpar o vidro.
- Para evitar a descarga da bateria, utilize o descongelador só com o motor ligado.
- Se quiser descongelar e desembaciar o pára-brisas, consulte "Descongelamento e desembaciamento do pára-brisas" neste capítulo.

Para activar o descongelador do vidro traseiro, pressione o botão do descongelador do vidro traseiro situado no painel de comandos da consola central. A luz indicadora no botão do desembaciador do óculo traseiro acende-se quando o desembaciador está ligado. Se o seu veículo estiver equipado com descongelador dos espelhos exteriores, este funciona ao mesmo tempo que o descongelador do vidro traseiro.

Se houver muita neve acumulada no vidro traseiro, escove-a antes de utilizar o descongelador.



LUZES DE PERIGO

- 1
- 2
- 3
- 4
- 5
- 6
- 7
- 8
- 9

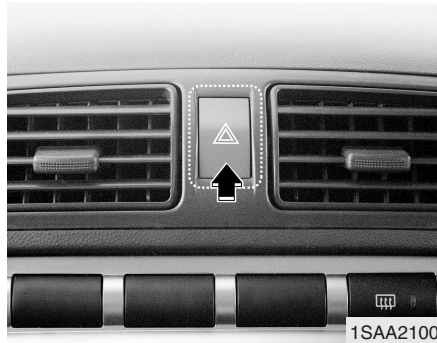

O botão das luzes de perigo põe os indicadores de mudança de direcção dianteiros e traseiros a piscar, avisando assim os outros condutores para terem cuidado ao aproximarem-se ou passarem pelo seu veículo.

Para acender as luzes de perigo, pressione o respectivo botão. Este botão funciona com o interruptor da ignição em qualquer posição.

Para apagar as luzes de perigo, volte a pressionar o botão.

SISTEMA DE CLIMATIZAÇÃO MANUAL (QUANDO INSTALADO)

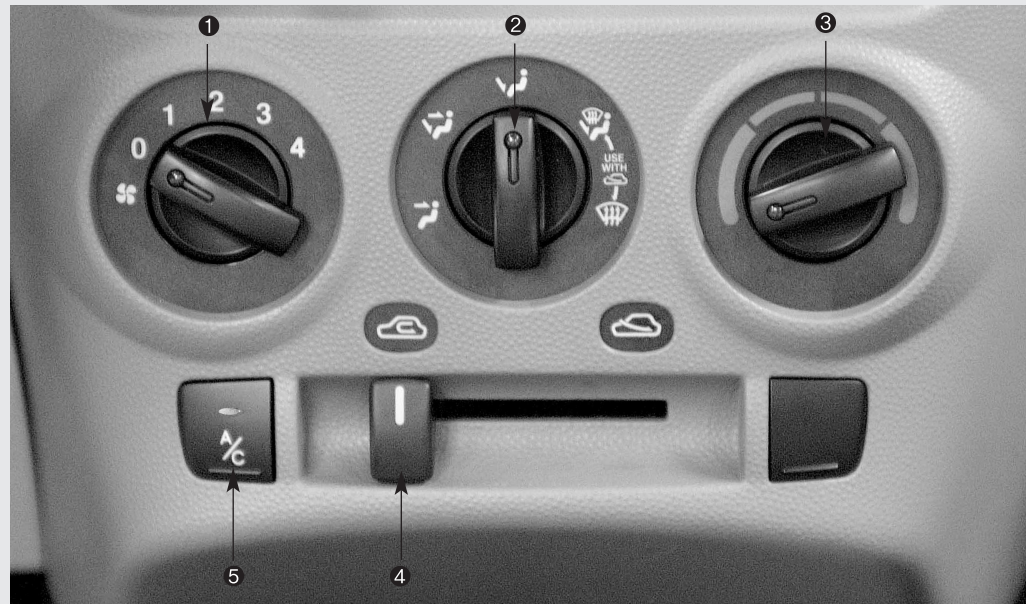

- 1. Botão de comando da velocidade da ventoinha
- 2. Botão de selecção do modo
- 3. Botão de comando da temperatura

- 4. Manípulo de comando da entrada de ar
- 5. Botão do ar condicionado (quando instalado)

1SAA2120

1

2

3

4

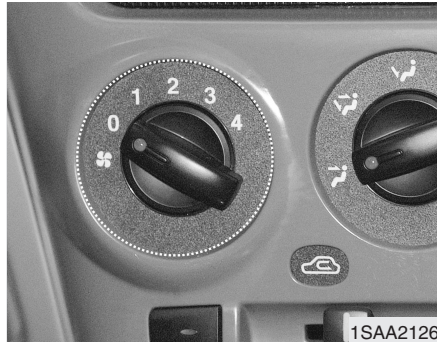

1SAA2126

Botão de comando da velocidade da ventoinha

A ventoinha tem quatro (4) velocidades Reguláveis. Quanto maior for o número, maior é a velocidade. Para a ventoinha funcionar, o interruptor da ignição tem de estar na posição ON.

- 0 - Ventoinha desligada
- 1 - Velocidade baixa
- 2 - Velocidade média
- 3 - Velocidade alta
- 4 - Velocidade máxima

5

6

7

8

9



1SAA2123

Botão de comando da temperatura

Este botão permite-lhe controlar a temperatura do fluxo de ar vindo do sistema de ventilação.

Para alterar a temperatura do ar no habitáculo, rode o botão para a direita para obter ar morno ou para a esquerda para arrefecer o ar.



1SAE2120

Botão de selecção do modo

O botão de selecção do modo controla a direcção do fluxo de ar que passa através do sistema de ventilação.

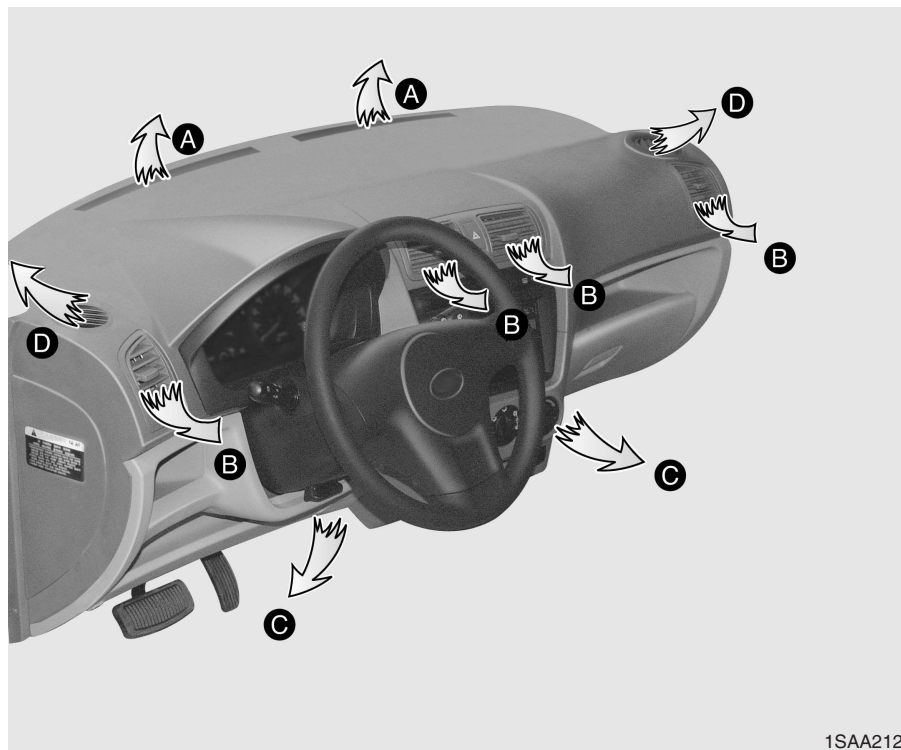

Posição Face



O fluxo do ar é direccionado para o tronco e para face. Além disso, cada abertura pode ser regulada para direccionar o ar que por ela sai. (abertura de saída: Ⓑ)



Posição Face - piso

O fluxo do ar é direccionado para a face e para o piso. O ar direccionado para o piso é mais quente do que o ar direccionado para a face (excepto se o botão de comando da temperatura for regulado para a posição mais fria). (abertura de saída: Ⓑ, Ⓒ)

- 1
- 2
- 3
- 4
- 5
- 6
- 7
- 8
- 9

- 1
- 2
- 3
- 4**
- 5
- 6
- 7
- 8
- 9

Posição Piso



O fluxo de ar é maioritariamente direccionado para o piso, sendo uma pequena quantidade de ar direccionada para o pára-brisas e para os desembaciadores dos vidros laterais. (abertura de saída: C, A, D)

Posição Piso - descongelamento



O fluxo de ar é maioritariamente direccionado para o piso e o pára-brisas, sendo uma pequena quantidade de ar direccionada para os desembaciadores dos vidros laterais. (abertura de saída: A, C, D)

Posição Descongelamento



O fluxo de ar é maioritariamente direccionado para o pára-brisas, sendo uma pequena quantidade de ar direccionada para os desembaciadores dos vidros laterais. (abertura de saída: A, D)

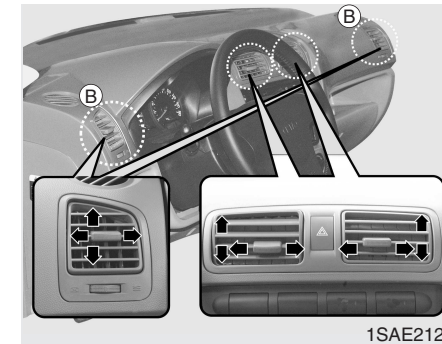

Aberturas de ventilação do Tablier

Ser o controlo do fluxo de ar não for satisfatório, inspeccione as aberturas de ventilação do Tablier.

A abertura de saída (B) pode ser aberta ou fechada separadamente com o botão rotativo vertical. Para fechar a abertura, rode-o o mais possível para cima.

Para abrir a abertura, rode-o para baixo.

Além disso, pode também regular a direcção do ar saído destas aberturas com os botões rotativos verticais ou horizontais mostrados.

Comando da entrada de ar

Serve para seleccionar a posição de ar exterior (fresco) ou a posição de recirculação do ar.

Para mudar a posição do comando da entrada de ar, mova o manípulo de comando.

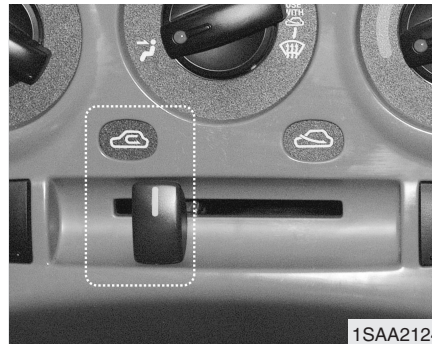

Posição Recirculação do ar

Com esta posição seleccionada, o ar do habitáculo circulará através do sistema de aquecimento, sendo aquecido ou arrefecido de acordo com a função seleccionada.

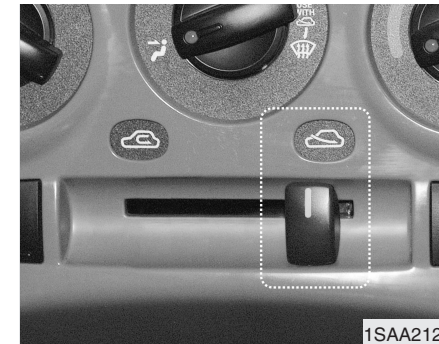

Posição Ar exterior (fresco)

Com esta posição seleccionada, o ar entra no veículo vindo do exterior, sendo aquecido ou arrefecido de acordo com a função seleccionada.

- 1
- 2
- 3
- 4
- 5
- 6
- 7
- 8
- 9

1

2

3

4

5

6

7

8

9

* ATENÇÃO

Convém referir que a utilização prolongada do aquecimento na posição de recirculação do ar provocará o embaciamento do pára-brisas e dos vidros laterais e o ar do habitáculo ficará viciado.

Por outro lado, a utilização prolongada do ar condicionado com a "posição de recirculação do ar" tornará o ar excessivamente seco dentro do habitáculo.

⚠ AVISO

- O funcionamento contínuo do sistema de climatização na posição de recirculação do ar pode originar um aumento da humidade dentro do veículo, com os consequentes embaciamento dos vidros e perda de visibilidade.
- Não durma num veículo com o sistema de ar condicionado ou aquecimento. Isso poderá causar danos físicos graves ou mesmo a morte, devido à queda do nível de oxigénio e/ou da temperatura do corpo.
- O funcionamento contínuo do sistema de climatização na posição de recirculação do ar pode causar sonolência e a perda de controlo do veículo. Durante a condução, regule o comando da entrada de ar o mais possível para a posição de ar exterior (fresco).

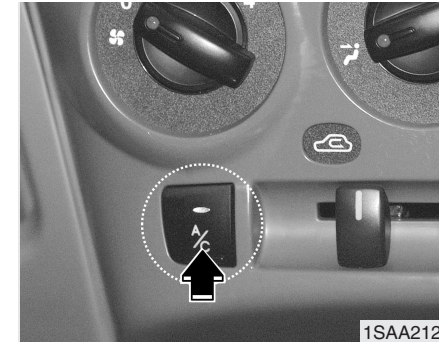

Botão do ar condicionado (quando instalado)





Pressione o botão A/C para ligar o sistema de ar condicionado (o indicador luminoso acende-se). Para desligar o sistema, volte a pressionar o botão.

Utilização do sistema

Ventilação



1. Regule o modo para a posição .
2. Regule o comando da entrada de ar para a posição de ar exterior (fresco).
3. Regule o comando da temperatura para a posição pretendida.
4. Regule o comando da velocidade da ventoinha para a velocidade pretendida.

Aquecimento

1. Regule o modo para a posição .
2. Regule o comando da entrada de ar para a posição de ar exterior (fresco).
3. Regule o comando da temperatura para a posição pretendida.
4. Regule o comando da velocidade da ventoinha para a velocidade pretendida.
5. Se quiser ter um aquecimento desumidificado, ligue o sistema de ar condicionado (quando instalado).
 - Se quiser direccionar ar fresco para a face para um funcionamento de dois níveis, regule o modo para a posição .
 - Se o pára-brisas embaciar, regule o modo para a posição , .

Ar condicionado (quando instalado)

Os Sistemas de Ar Condicionado Kia contém todos refrigerante R-134a amigo do ambiente e não prejudicial para a camada de ozono.

1. Ligue o motor. Pressione o botão do ar condicionado.
2. Regule o modo para a posição .
3. Regule o comando da entrada de ar para a posição de ar exterior (fresco) ou de recirculação do ar.
4. Regule o botão de comando da temperatura para a posição pretendida.
5. Regule o comando da velocidade da ventoinha para a velocidade pretendida.
6. Regule o comando da velocidade da ventoinha e o comando da temperatura de forma a manter o máximo de conforto.
 - Se quiser direccionar ar mais quente para o piso para um funcionamento de dois níveis, regule o modo para a posição  e o comando da temperatura de forma a manter o máximo de conforto.

1

2

3

4

5

6

7

8

9

1

2

3

4

5

6

7

8

9

- Se quiser utilizar o arrefecimento máximo, regule o comando da temperatura para a posição mais à esquerda, regule o comando da entrada de ar para a posição de recirculação do ar e, por último, regule o comando da velocidade da ventoinha para a velocidade mais alta.

* ATENÇÃO

- Quando utilizar o sistema de ar condicionado, esteja atento ao indicador da temperatura nas subidas ou situações de tráfego congestionado com temperaturas exteriores altas. O funcionamento do sistema de ar condicionado pode causar o sobreaquecimento do motor. Se o indicador da temperatura indicar o sobreaquecimento do motor, continue a utilizar a ventoinha, mas desligue o sistema de ar condicionado.
- Se abrir os vidros com tempo húmido, o ar condicionado pode criar gotículas de água dentro do veículo. Estas gotículas podem causar danos no equipamento eléctrico, pelo que o ar condicionado deve funcionar sempre com os vidros fechados.

Conselhos de utilização do sistema de ar condicionado

- Se estacionar o veículo num local directamente exposto à luz solar num dia de tempo quente, abra os vidros por instantes para deixar sair o ar quente do interior do veículo.
 - Para ajudar a reduzir a humidade acumulada na parte interior dos vidros em dias chuvosos e húmidos, diminua a humidade no interior do veículo ligando o sistema de ar condicionado.
 - Com o sistema de ar condicionado ligado, poderá notar pontualmente uma ligeira alteração na velocidade do motor ao ralenti em virtude dos ciclos do compressor do ar condicionado. Esta situação é normal no funcionamento do sistema.
 - Para maximizar a sua eficácia, ligue todos os meses o sistema de ar condicionado, mesmo que só por alguns minutos.
 - Com o sistema de ar condicionado ligado, poderá ouvir água a gotejar (ou mesmo a escorrer) para o chão, por baixo do lado do passageiro do veículo. Esta situação é normal no funcionamento do sistema.
- O sistema de ar condicionado inclui uma função que desliga automaticamente o compressor do ar condicionado se a temperatura do líquido de refrigeração do motor se aproximar do nível de sobreaquecimento. O compressor do ar condicionado volta a funcionar assim que a temperatura do líquido de refrigeração voltar ao intervalo normal. De igual modo, o compressor do ar condicionado desliga-se automaticamente por alguns segundos se o pedal do acelerador for carregado a fundo (aceleração máxima).
 - Com o sistema de ar condicionado ligado, utilize a posição de ar exterior (fresco).
 - Ter o sistema de ar condicionado na posição de recirculação do ar maximiza o arrefecimento. Contudo, o seu funcionamento contínuo neste modo pode fazer com que o ar no interior do veículo fique viciado.

Inspeccionar a quantidade do refrigerante e do lubrificante do compressor do sistema de ar condicionado (quando instalado)

Se a quantidade de refrigerante for baixa, a eficácia do sistema de ar condicionado será reduzida. Por outro lado, refrigerante a mais pode afectar negativamente o sistema.

Assim, se notar algo de anormal no seu funcionamento, mande inspeccionar o sistema num concessionário autorizado Kia.

/// CUIDADO

O sistema de ar condicionado deve ser inspeccionado por um concessionário autorizado Kia. Uma má assistência pode originar danos físicos graves.

*** ATENÇÃO**

Se a eficácia do sistema de ar condicionado for reduzida, convém utilizar o tipo correcto de óleo e refrigerante. Caso contrário, o compressor pode ficar danificado e o funcionamento do sistema pode ser afectado.

1

2

3

4

5

6

7

8

9

DESEMBACIAMENTO E DESCONGELAMENTO DO PÁRA-BRISAS

- 1
- 2
- 3
- 4**
- 5
- 6
- 7
- 8
- 9

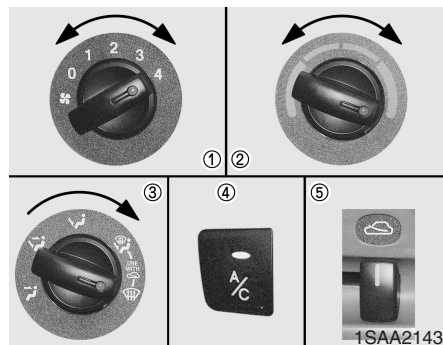

Sistema de climatização manual

Para desembaciar o pára-brisas por dentro

1. Seleccione uma velocidade da ventoinha excepto a "0".
2. Seleccione a temperatura pretendida.
3. Seleccione a posição ou .
4. Ligue o sistema de ar condicionado.
5. Seleccione o modo de ar exterior (fresco).

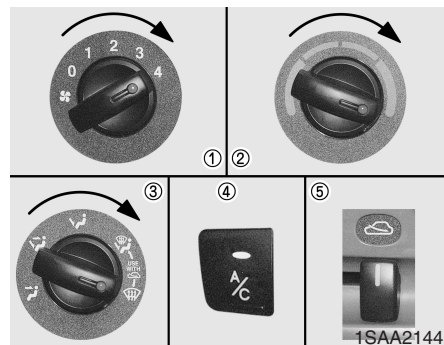

Para descongelar o pára-brisas por fora

1. Regule a velocidade da ventoinha para a posição "3" ou "4".
2. Regule a temperatura para a posição de temperatura máxima.
3. Seleccione a posição .
4. Ligue o sistema de ar condicionado.
5. Seleccione o modo de ar exterior (fresco).

⚠ CUIDADO

Não seleccione a posição ou durante o arrefecimento com tempo extremamente húmido. A diferença de temperatura entre o ar exterior e o pára-brisas pode provocar o embaciamento da superfície exterior do pára-brisas, com a consequente perda de visibilidade. Neste caso, regule o botão do modo de selecção para a posição e o botão do comando da velocidade da ventoinha para a velocidade mais baixa.

SISTEMA DE ALARME ANTIFURTO (QUANDO INSTALADO)

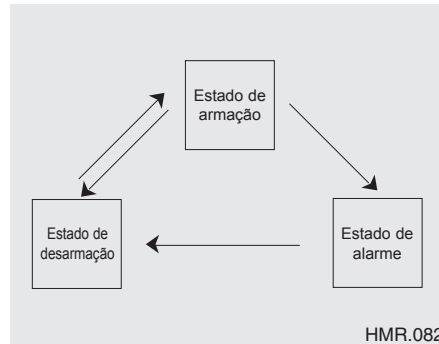

O alarme anti-roubo não funcionará se a chave estiver na ignição. Se as portas forem trancadas com o comando, destranque-as usando também o comando.

Se carregar no botão de trancagem do transmissor com a chave na ignição e uma das portas do habitáculo ou a porta da bagageira aberta, as portas trancam-se, mas o sistema de alarme antifurto não se activa. No entanto, o sistema de alarme antifurto activa-se automaticamente se a(s) porta(s) do habitáculo ou a porta da bagageira for fechada e trancada.

Estado de armação

Quando a ignição estiver na posição "Lock" e a chave não se encontrar na ignição, o sistema activa-se e as luzes de piscas acender-se-ão uma vez, nas seguintes condições:

- O capô, a porta da bagageira e as portas do habitáculo são todas as fechadas e carrega-se no botão de trancagem do transmissor.
- Se uma das portas do habitáculo ou a porta da bagageira não for aberta aproximadamente 30 segundos depois da destrancagem via transmissor, todas as portas serão de novo trancadas e o sistema de alarme antifurto fica armado.



Estado de alarme

O alarme activar-se-á quando:

1. Qualquer porta for aberta sem utilizar o comando.
2. A porta da bagageira abre-se com tudo menos o transmissor (a abertura da porta da bagageira com a chave fará o alarme soar).

O alarme soará e os piscas acender-se-ão durante 30 segundos. Neste período, o motor não funcionará.

5

6

7

8

9

Estado de desarmação

Nas seguintes condições, o alarme desactivar-se-á e os piscas acender-se-ão.

- Pressão do botão de destrancagem do transmissor. Se uma das portas do habitáculo ou a porta da bagageira não for aberta aproximadamente 30 segundos depois da destrancagem via transmissor, todas as portas serão de novo trancadas e o sistema de alarme antifurto fica armado.
- O alarme soará e piscará durante 30 segundos. Neste período de tempo, não é possível ligar o motor.

	Combustível / 5-2	1
	Sistema de controlo de emissões / 5-3	
	Antes de conduzir / 5-5	2
	Sugestões para uma condução económica / 5-6	
	Situações especiais de condução / 5-7	
	Reboque de atrelado / 5-13	3
	Excesso de carga / 5-21	
	Informação de etiquetas / 5-22	4
	Conselhos de condução	5
	6	
	7	
	8	
	9	

COMBUSTÍVEL

Motor a gasolina (sem chumbo)

O seu novo veículo Kia utiliza apenas combustível sem chumbo RON 91/AKI 87 ou superior.

O seu novo Kia foi concebido para maximizar a performance com COMBUSTÍVEL SEM CHUMBO, bem como para minimizar as emissões de gases de escape e o mau funcionamento das velas de ignição.

* ATENÇÃO

NUNCA UTILIZE COMBUSTÍVEL COM CHUMBO. A utilização de combustível com chumbo é prejudicial para o conversor catalítico, danifica o sensor de oxigénio do sistema de controlo das emissões e afecta o controlo das emissões.

Nunca deite agentes de limpeza de sistemas de combustível para o depósito, excepto os especificados pela Kia. (Para mais pormenores, contacte ou dirija-se a um Concessionário Autorizado Kia.)

Gasolina com álcool e metanol

A par ou no lugar da gasolina com ou sem chumbo, são vendidos o gasohol, uma mistura de gasolina e etanol (também conhecido por álcool etílico), e a gasolina ou gasohol com metanol (também conhecido por álcool metílico).

Não utilize gasohol com mais de 10% de etanol nem gasolina ou gasohol com metanol. Estes dois combustíveis podem provocar problemas de condução e danificar o sistema de combustível.

Se tiver problemas de condução, deixe de utilizar gasohol no seu veículo.

A garantia do fabricante pode não cobrir os danos e problemas de condução do seu veículo resultantes da utilização de:

1. Gasohol com mais de 10% de etanol.
2. Gasolina ou gasohol com metanol.
3. Combustível ou gasohol com chumbo.

* ATENÇÃO

Nunca utilize gasohol com metanol. Deixe de utilizar qualquer tipo de gasohol causador de problemas de condução.

1

2

3

4

5

6

7

8

9

SISTEMA DE CONTROLO DE EMISSÕES

O sistema de controlo de emissões do seu veículo está coberto por uma garantia limitada escrita. Leia a informação da garantia constante do Manual de Garantia & Manutenção do seu veículo.

Modificações do veículo

Não faça modificações no veículo. Estas podem afectar a performance, segurança ou durabilidade do seu Kia e até violar as normas governamentais de segurança e de emissões.

Além disso, os danos ou problemas de performance resultantes de modificações do veículo podem não ser cobertos pela garantia.

Precauções relativas aos gases de escape do motor (monóxido de carbono)

⚠ AVISO

Os gases de escape do motor contêm monóxido de carbono (CO). Embora incolor e inodoro, o CO é perigoso e pode ser letal quando inalado. Para evitar o envenenamento por CO, siga as seguintes instruções.

- O monóxido de carbono pode estar presente noutros fumos de escape. Assim, se cheirar fumos de escape de qualquer tipo no interior do seu veículo, mande-o inspeccionar e reparar imediatamente num concessionário autorizado Kia. Se suspeitar da entrada de fumos de escape no interior do seu veículo, conduza-o apenas com os vidros totalmente abertos e mande-o inspeccionar e reparar imediatamente.

- Em espaços limitados ou fechados (tais como garagens), utilize apenas o motor para entrar ou sair desse espaço.
- Se parar o veículo num local ao ar livre por algum tempo com o motor a trabalhar, regule o sistema de ventilação (conforme o necessário) para canalizar ar exterior para o interior do veículo.
- Nunca se sente por muito tempo num veículo estacionado ou parado com o motor a trabalhar.

1

2

3

4

5

6

7

8

9

Precauções operacionais relativas a conversores catalíticos

1

⚠️ AVISO - Incêndio

Um sistema de escape quente pode incendiar objectos inflamáveis debaixo do seu veículo. Não estacione o veículo sobre ou perto de objectos inflamáveis, tais como erva seca, papel, folhas, etc.

2

3

4

5

O seu veículo está equipado com um sistema de controlo de emissões com conversor catalítico.

6

Assim, terá de observar as seguintes precauções:

7

- Utilize apenas COMBUSTÍVEL SEM CHUMBO no motor a gasolina (sem chumbo).

8

- Não utilize o veículo se detectar sinais de avaria ou mau funcionamento do motor, tais como dificuldade em pegar ou uma evidente quebra de performance.

9

- Não utilize incorrectamente ou force o motor, por exemplo, rolando em ponto-morto com a ignição desligada ou fazendo descidas íngremes com uma mudança metida e a ignição desligada.
- Não ponha o motor a trabalhar ao ralenti por períodos prolongados (5 minutos ou mais).
- Não modifique nenhuma das peças do motor ou do sistema de controlo de emissões. As inspecções e afinações têm de ser todas feitas por um concessionário autorizado Kia.

A inobservância destas precauções pode originar danos no conversor catalítico e no seu veículo. Além disso, estes procedimentos podem anular a cobertura da garantia.

ANTES DE CONDUZIR

Antes de entrar no veículo:

- Certifique-se de que os vidros, espelhos exteriores e luzes exteriores estão limpos.
- Inspeccione o estado dos pneus.
- Inspeccione a parte inferior do veículo para detectar sinais de fugas.
- Se quiser fazer marcha-atrás, certifique-se de que não há obstáculos atrás do veículo.

Inspecções necessárias

Os níveis dos líquidos e óleos - óleo do motor, líquido de refrigeração do motor, líquido dos travões e líquido limpa-vidros - devem ser verificados regularmente, dependendo o intervalo do líquido ou óleo. Para mais pormenores, consulte o Capítulo 7, Manutenção.

Antes de iniciar a condução

- Feche e tranque as portas.
- Posicione o banco de modo a poder alcançar facilmente todos os comandos.
- Regule os espelhos retrovisores interior e exteriores.
- Certifique-se de que as luzes estão todas a funcionar.
- Verifique todos os indicadores.
- Verifique o funcionamento das luzes de aviso com o interruptor da ignição na posição ON.
- Desengate o travão de estacionamento e certifique-se de que a luz de aviso do travão se apagou.

Para garantir uma condução segura, familiarize-se com o veículo e o seu equipamento.

⚠ AVISO - Condução sob o efeito do álcool ou de drogas

Beber e conduzir é uma combinação perigosa. A condução sob o efeito do álcool é a principal causa da taxa de mortalidade que anualmente ocorre na estrada.

Mesmo uma pequena quantidade de álcool é o bastante para afectar os seus reflexos e as suas capacidades de percepção e julgamento das situações.

As probabilidades de acidente grave aumentam grandemente sempre que bebe e conduz.

Se bebeu ou consumiu drogas, não conduza. Não viaje com um condutor que tenha bebido ou consumido drogas.

Viaje com um condutor de confiança ou chame um táxi.

Conduzir sob o efeito de drogas é tão ou mais perigoso do que conduzir sob o efeito do álcool.

1

2

3

4

5

6

7

8

9

SUGESTÕES PARA UMA CONDUÇÃO ECONÓMICA

A economia de combustível do seu veículo depende sobretudo do seu estilo condução, de onde conduz e de quando conduz.

Cada um destes factores determina o número de quilómetros que consegue percorrer com um litro de combustível.

Para maximizar a economia da condução, siga as seguintes sugestões de condução para poupar dinheiro em combustível e reparações:

- Evite aquecimentos prolongados com o motor à velocidade de ralenti. Inicie a condução assim que o motor estiver a trabalhar regularmente. Lembre-se de que o aquecimento do motor poderá demorar mais um pouco em dias frios.
- Poupe combustível acelerando devagar após as paragens.
- Mantenha o motor afinado e respeite o calendário de manutenção periódica recomendado. Isso aumentará o tempo de vida útil das peças e reduzirá os custos de funcionamento.

- Não utilize o ar condicionado desnecessariamente.
- Conduza devagar em estradas de piso irregular.
- Para prolongar o tempo de vida útil dos pneus e melhorar a economia de combustível, mantenha sempre os pneus cheios com as pressões recomendadas.
- Mantenha uma distância segura em relação aos outros veículos, para evitar paragens bruscas. Isto reduz o desgaste dos calços dos travões e permite poupar combustível, pois é necessário consumir mais combustível para retomar a velocidade de condução.
- Não transporte pesos desnecessários no veículo.
- Durante a condução, não utilize o pedal dos travões como descanso para o pé. Pode provocar o desgaste e eventuais danos nos travões e aumentar o consumo de combustível.
- Um mau alinhamento das rodas acelera o desgaste dos pneus e aumenta o consumo de combustível.

- Conduzir a alta velocidade com os vidros abertos pode aumentar o consumo de combustível.
- A economia de combustível é menor com ventos laterais e frontais. Para compensar esta perda, abra e feche as portas quando conduzir nestas condições.

Manter um veículo em bom estado de funcionamento é igualmente importante em termos de economia e segurança. Deste modo, efectue as operações de inspecção e manutenção periódicas num concessionário autorizado Kia.

AVISO - Desligar o motor em andamento

Nunca desligue o motor para fazer descidas ou com o veículo em andamento. A direcção assistida e os travões assistidos não actuam sem o motor estar ligado. Em vez disso, mantenha o motor ligado e reduza para uma velocidade adequada para travar com o motor.

SITUAÇÕES ESPECIAIS DE CONDUÇÃO

Condições de condução perigosas

Se deparar com condições de condução perigosas, causadas por água, neve, gelo, lama, areia ou outros factores semelhantes, observe as seguintes sugestões:

- Conduza com cuidado e mantenha mais espaço para as travagens.
- Evite movimentos bruscos nas travagens ou mudanças de direcção.
- Ao travar, accione o pedal dos travões com um movimento para cima e para baixo até o veículo parar.

* ATENÇÃO

Não trave desta maneira num veículo equipado com ABS.

- Se ficar preso em neve, lama ou areia, introduza a segunda velocidade. Acelere devagar para não fazer patinar as rodas motrizes.
- Se ficar preso em gelo, neve ou lama, utilize areia, pedras de sal, correntes para pneus ou outros materiais não escorregadios sob as rodas motrizes para fornecer tracção ao veículo.

⚠ AVISO - Reduções de caixa
As reduções efectuadas com uma caixa automática sobre superfícies escorregadias podem provocar acidentes, visto que a alteração repentina da velocidade dos pneus pode fazê-los deslizar. Assim, reduza com cuidado sobre superfícies escorregadias.

Balançar o veículo

Se tiver de balançar o veículo para o libertar de neve, areia ou lama, vire primeiro o volante para a direita e para a esquerda para desimpedir a área em volta das rodas dianteiras.

Depois, ande para trás e para a frente com a 1ª e a marcha-atrás, em veículos equipados com caixa manual, ou com a marcha-atrás (posição R) e outra velocidade para a frente, em veículos com caixa automática. Não force o motor e evite ao máximo patinar as rodas. Se ainda estiver preso depois de várias tentativas, liberte o veículo com um veículo de reboque para evitar o sobreaquecimento do motor e eventuais danos na caixa de velocidades.

* ATENÇÃO

O balanceamento prolongado do veículo pode provocar o sobreaquecimento do motor, danos ou avarias na caixa de velocidades e danos nos pneus.

1

2

3

4

5

6

7

8

9

1

2

3

4

5

6

7

8

9

⚠ AVISO - Patinagem dos pneus

Não faça patinar os pneus, em especial a velocidades superiores a 56 km/h. A patinagem dos pneus a alta velocidade com o veículo parado pode provocar o sobreaquecimento e o rebentamento de um pneu, e até ferir pessoas nas imediações.

Condução nocturna

Devido aos maiores riscos associados à condução nocturna, eis algumas dicas importantes a reter:

- Conduza devagar e mantenha mais distância entre si e os outros veículos, visto ser mais difícil ver à noite, em especial em áreas não iluminadas.
- Regule os espelhos de forma a reduzir o encadeamento provocado pelos faróis dos outros condutores.
- Mantenha os faróis limpos e devidamente direccionados, isto em veículos sem sistema de direccionamento automático dos faróis. Faróis sujos ou mal direccionados são muito mais difíceis de ver à noite.
- Evite olhar de frente para os faróis dos veículos que surgem em sentido contrário. Pode ficar temporariamente cego e precisar de vários segundos para refocar a visão no escuro da noite.

Condução à chuva

A chuva e as estradas molhadas podem tornar a condução perigosa, em especial se não estiver habituado a pavimentos escorregadios.

Quando conduzir à chuva, atente no seguinte:

- A chuva intensa dificulta a visão e aumenta a distância necessária para parar o veículo. Abrande.
- Mantenha o limpa-pára-brisas em bom estado. Substitua as escovas do limpa-pára-brisas quando detectar riscos ou áreas por limpar no pára-brisas.
- Se não tiver os pneus em bom estado, uma travagem ou paragem rápida sobre o pavimento molhado pode bastar para o veículo deslizar e ocorrer um acidente, Certifique-se do bom estado dos pneus.
- Acenda os faróis para ser mais visível aos olhos dos outros condutores.

- Conduzir demasiado depressa ao atravessar grandes poças de água pode ser prejudicial para os travões. Se tiver de passar por poças de água, atravesse-as devagar.
- Se achar que tem os travões molhados, aplique-os ligeiramente enquanto conduz (devagar), até retomarem o seu funcionamento normal.

Condução de Inverno

- Recomendamos-lhe que traga consigo equipamento de emergência, como correntes para pneus, um raspador de gelo, um aparelho de aquecimento para descongelar o pára-brisas, um saco de areia ou sal, foguetes de sinalização, uma pequena pá e cabos de encosto.
- Certifique-se de que tem líquido de refrigeração de etilenoglicol suficiente no radiador.
- Inspeccione o estado e os cabos da bateria. As temperaturas frias reduzem a capacidade de qualquer bateria, pelo que esta tem de estar em excelente estado para ter energia suficiente para arranques durante o Inverno.
- Certifique-se de que a viscosidade do óleo do motor é apropriada para o tempo frio.
- Inspeccione o sistema da ignição para ver se encontra ligações soltas e danos.

- Utilize líquido de limpeza anticongelante para o limpa-pára-brisas. (Não utilize anticongelante para líquidos de refrigeração de motores.)
- Se houver perigo de congelação, não utilize o travão de estacionamento. Ao estacionar, introduza a 1ª ou a marcha-atrás, com uma caixa manual, ou a posição P (Estacionamento), com uma caixa automática, e bloqueie as rodas traseiras.

1

2

3

4

5

6

7

8

9

1

Pneus para a neve

Se instalar pneus para a neve no seu Kia, certifique-se de que são pneus radiais do mesmo tamanho e intervalo de carga dos pneus de origem. Instale pneus para a neve nas quatro rodas para equilibrar a manevabilidade do veículo em quaisquer condições climáticas.

2

3

4

5

Tenha em atenção que a tracção oferecida pelos pneus para a neve em estradas secas pode não ser a mesma dos pneus de origem do veículo. Mesmo com pouco tráfego, conduza com cuidado. Informe-se junto do concessionário vendedor dos pneus sobre a velocidade máxima recomendada.

6

7

8

9

⚠ AVISO - Tamanho dos pneus para a neve

Os pneus para a neve devem ser de tamanho e tipo equivalentes aos dos pneus de série do veículo. Caso contrário, a segurança e a manevabilidade podem ser negativamente afectadas.

Não instale pneus com pernos sem primeiro se informar sobre eventuais restrições à sua utilização impostas pela legislação em vigor.



1SAA3010

Correntes para a neve

Dada a menor espessura das faixas laterais dos pneus radiais, a instalação de alguns tipos de correntes nos mesmos pode danificá-los. Assim, recomenda-se a utilização de pneus para a neve em vez de correntes. Não instale correntes para a neve em veículos equipados com jantes de alumínio, pois as correntes podem danificar as jantes. Se tiver de utilizar correntes, instale correntes de tipo arame com uma espessura inferior a 15 mm. Os danos do veículo causados pela utilização incorrecta de correntes para a neve não são cobertos pela garantia do fabricante do seu veículo. Instale as correntes apenas nos pneus dianteiros.

*** ATENÇÃO**

- **Certifique-se de que as correntes para a neve são do tipo e do tamanho correctos para os seus pneus. A utilização de correntes incorrectas pode danificar a carroçaria e a suspensão do seu veículo, danos esses que poderão não ser cobertos pela garantia do fabricante do veículo. De igual modo, os ganchos de ligação das correntes podem ficar danificados com o contacto com os componentes do veículo, fazendo com que as correntes ganhem folgas ou se soltem do pneu. Certifique de que as correntes têm a certificação SAE classe "S".**
- **Inspecione sempre a segurança da instalação das correntes depois de conduzir entre 0,5 a 1 km. Se as correntes tiverem folgas, volte a apertá-las ou instalá-las.**

Instalação de correntes

Para instalar as correntes, siga as instruções do fabricante e instale-as o mais apertadas possível. Conduza devagar com as correntes instaladas. Se ouvir as correntes em contacto com a carroçaria ou o chassis, pare e aperte-as. Se ainda assim ouvir o contacto, abrande até ele parar. Assim que entrar em estradas sem neve, retire as correntes.

⚠ AVISO - Instalação das correntes

Para instalar correntes para a neve, estacione o veículo num local plano e longe do tráfego. Acenda as luzes de perigo e coloque o triângulo de pré-sinalização de perigo atrás do veículo. Antes de instalar as correntes, introduza a mudança de estacionamento (P), engate o travão de estacionamento e desligue o motor.

⚠ AVISO - Correntes nos pneus

- **A utilização de correntes pode afectar negativamente a maneabilidade do veículo.**
- **Não exceda os 30 km/h ou o limite de velocidade recomendado pelo fabricante das correntes, caso este seja inferior.**
- **Conduza com cuidado e evite elevações, buracos, curvas apertadas e outros perigos na estrada passíveis de fazerem o veículo saltar.**
- **Evite curvas apertadas ou travagens a fundo.**
- **A utilização de correntes com o tamanho incorrecto ou mal instaladas pode danificar os tubos dos travões, a suspensão, a carroçaria e as rodas do veículo.**
- **Sempre que as ouvir bater no veículo, pare e volte a apertar as correntes.**



1

2

3

4

5

6

7

8

9

Condução em áreas inundadas

Evite conduzir em áreas inundadas, excepto se tiver a certeza de que a água não sobe acima da parte inferior do cubo da roda. Atravesse a água devagar. Depois, mantenha uma distância de paragem adequada, pois a performance dos travões pode ter sido afectada.

Depois de atravessar a água, seque os travões aplicando-os ligeiramente várias vezes com o veículo a andar devagar.

REBOQUE DE ATRELADOS

⚠ AVISO - Rebocar um atrelado
 Se não utilizar o equipamento correcto e conduzir com segurança, pode perder o controlo do veículo ao rebocar um atrelado. Por exemplo, se o atrelado estiver demasiado pesado, os travões podem não actuar devidamente - ou não actuar sequer. Você e os seus passageiros podem sofrer danos físicos graves ou fatais. Assim, reboque um atrelado seguindo sempre os passos indicados neste capítulo.

* ATENÇÃO

O reboque incorrecto de um atrelado pode causar danos no seu veículo e originar reparações caras não cobertas pela garantia. Para rebocar um atrelado correctamente, siga os conselhos fornecidos neste capítulo.

Indicação		Motor	Motor a gasolina		Motor Diesel
			Manual motor	Automática motor	
Peso máximo do atrelado (kg)	Sem travões		400	0	400
	Com travões		700	400	700
Carga vertical estática máxima permitida sobre o dispositivo de engate (kg)			28	25	28
Distância recomendada do centro das rodas traseiras até ao ponto de engate (mm)			570	570	570

- 1
- 2
- 3
- 4
- 5
- 6
- 7
- 8
- 9

- 1
- 2
- 3
- 4
- 5
- 6
- 7
- 8
- 9

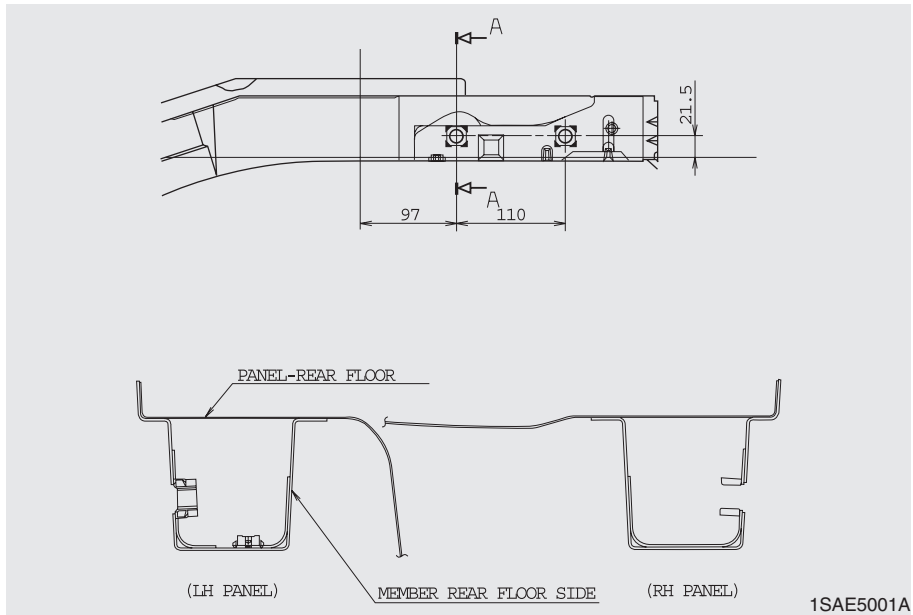

O seu veículo pode rebocar um atrelado. Para saber qual a capacidade de reboque do veículo, leia as informações fornecidas em "Peso do atrelado", mais à frente neste capítulo.

Lembre-se de que rebocar um atrelado é diferente de conduzir o veículo sem ele. O reboque de um atrelado altera a manabilidade, a durabilidade e a economia de combustível do veículo. Para o efectuar em segurança, utilize devidamente o equipamento apropriado. Este capítulo contém muitos conselhos e regras de segurança importantes e de eficácia comprovada, muitos deles importantes para a sua segurança e a dos seus passageiros. Leia-o com atenção antes de rebocar um atrelado.

Os componentes que suportam e puxam a carga, tais como o motor, a caixa de velocidades, os conjuntos das rodas e os pneus são sujeitos a um esforço maior devido à carga do peso extra do atrelado. O motor tem de trabalhar a velocidades relativamente mais elevadas e sob cargas superiores. Este peso adicional gera também mais aquecimento.

Por último, o atrelado aumenta de forma considerável a resistência ao vento, implicando assim um maior esforço dos componentes acima.

Se decidir rebocar um atrelado

Eis alguns conselhos importantes para rebocar um atrelado:

- Pondere utilizar um elemento estabilizador. Para o adquirir, dirija-se a um vendedor de engates de reboque.
- Depois do conta-quilómetros indicar 800 km ou mais, pode rebocar um atrelado. Nos primeiros 800 km de reboque, não exceda os 80 km/h e não arranque com o pedal a fundo. Isto ajuda o motor e as outras peças do veículo a ajustarem-se às maiores cargas suportadas.
- Conduza o veículo sempre a uma velocidade moderada (menos de 100 Km/h).
- Há também considerações importantes a reter relativas ao peso.

Peso do atrelado

Qual o peso máximo de segurança de um atrelado? Nunca deve pesar mais do que o peso máximo do atrelado com travões. Mas mesmo estes pesos podem ser excessivos. Tudo depende das condições em que utilizar o atrelado. Por exemplo, a velocidade, a altitude, as inclinações da estrada, a temperatura exterior e a habitação do seu veículo ao reboque de atrelados são também factores importantes.

O peso ideal de um atrelado pode também depender do equipamento especial que possa ter no veículo.

1

2

3

4

5

6

7

8

9

1

2

3

4

5

6

7

8

9

Peso da barra do atrelado

A carga da barra de um atrelado é um peso importante a ter em conta, visto que afecta o peso bruto total do veículo. Este peso inclui a tara do veículo, a carga que nele transporta e as pessoas que nele viajam. Se rebocar um atrelado, terá de acrescentar a carga da barra do atrelado ao peso bruto do veículo, dado que o seu veículo terá também de suportar e transportar esse peso.

Depois de carregar o atrelado, pese-o a ele e à barra, separadamente, para verificar se os pesos estão dentro dos limites de segurança. Se não for o caso, pode corrigi-los dispondo de outra forma os objectos transportados no atrelado.

⚠ AVISO

- **Nunca carregue um atrelado com mais peso atrás do que à frente. A frente deve ser carregada com cerca de 60% da carga total do atrelado e a traseira com cerca de 40%.**
- **Nunca ultrapasse os limites de peso máximos do atrelado ou do equipamento de reboque do atrelado. O excesso ou a má colocação da carga pode provocar danos no seu veículo e/ou danos físicos pessoais. Verifique os pesos e a carga numa balança comercial ou em instalações das autoridades rodoviárias equipadas com balanças.**
- **Um atrelado mal carregado pode provocar a perda de controlo do veículo.**

Engates

Importa utilizar o equipamento de engate correcto. Os ventos laterais, os camiões que seguem na faixa ao lado e o piso acidentado de algumas estradas são razões que justificam a necessidade de utilizar o engate correcto. Siga as seguintes instruções:

- Tem de fazer orifícios na carroçaria do seu veículo para instalar um engate de atrelado? Em caso afirmativo, vede bem os orifícios depois de retirar o engate. Se não os vedar, pode entrar monóxido de carbono (CO) do escape, bem como sujidade e água, no interior do seu veículo.
- Os pára-choques do seu veículo não servem para instalar engates. Não instale neles engates de aluguer ou outros engates para pára-choques. Utilize apenas um engate instalado no chassis, separado do pára-choques.

Correntes de segurança

Coloque sempre correntes entre o seu veículo e o atrelado. Cruze as correntes de segurança sob a barra do atrelado, para esta não cair para a estrada se se soltar do engate. O fabricante do engate ou o do atrelado pode fornecer instruções para colocar as correntes de segurança. Siga as recomendações desse fabricante.

Deixe sempre folga suficiente para poder virar o seu atrelado. Nunca deixe as correntes de segurança arrastarem-se pelo chão.

Travões do atrelado

Se o seu atrelado pesar mais do que o peso máximo sem travões, terá de utilizar travões próprios e adequados. Leia com atenção as instruções relativas aos travões do atrelado, para poder instalá-los, afiná-los e mantê-los devidamente.

- Não accione desnecessariamente o sistema de travagem do seu veículo.

⚠ AVISO

Utilize um atrelado com travões próprios apenas quando tiver certeza absoluta de que o sistema de travagem está correctamente instalado. Esta operação não é para amadores. Dirija-se a uma oficina com experiência e competência em atrelados para a efectuar.

Conduzir com um atrelado

Rebocar um atrelado requer alguma experiência. Antes de iniciar uma viagem com o atrelado, conheça-o bem. Habitue-se à maneabilidade e às travagens com o peso extra do atrelado. E não se esqueça de que o veículo que vai a conduzir é agora mais comprido e não tem tanta capacidade de resposta como se fosse a rolar sem o atrelado.

Antes de iniciar a viagem, inspeccione o engate e a plataforma do atrelado, as correntes de segurança, o(s) conector(es) eléctrico(s), as luzes, os pneus e a regulação dos espelhos. Se o atrelado tiver travões eléctricos, comece a rolar com o conjunto veículo/ atrelado e accione manualmente o controlador dos travões do atrelado para verificar o seu funcionamento. Ao mesmo tempo, isto permite-lhe inspeccionar a sua ligação eléctrica.

Durante a viagem, verifique de vez em quando se a carga vai segura e se as luzes e os travões do atrelado continuam a funcionar.

1

2

3

4

5

6

7

8

9

1

Distância de segurança

Mantenha pelo menos o dobro da distância em relação ao veículo da frente do que faria se fosse a conduzir o seu veículo sem atrelado. Isto pode ajudá-lo a evitar situações que exigem travagens a fundo e viragens repentinas.

2

3

4

5

6

7

8

9

Ultrapassagens

Quando reboca um atrelado, tem de ter uma maior distância à frente para efectuar uma ultrapassagem. De igual modo, devido ao maior comprimento do conjunto veículo/atrelado, precisa de deixar o veículo ultrapassado mais para trás antes de voltar à sua faixa.

Marcha-atrás

Pegue na parte inferior do volante com uma mão. Para deslocar o atrelado para a esquerda, mexa a mão para a esquerda. Para deslocar o atrelado para a direita, mexa a mão para a direita. Recue sempre devagar e, se possível, peça a alguém para o orientar.

Viragens

Para virar com um atrelado, efectue as viragens mais largas do que o normal, para o atrelado não bater em bermas, passeios, sinais de trânsito, árvores ou outros objectos. Evite fazer manobras arriscadas ou bruscas. Sinalize as manobras com bastante antecedência.

Indicadores de mudança de direcção durante o reboque de um atrelado

Para rebocar um atrelado, o seu veículo tem de ter sinais de pisca e ligações extra para os indicadores de mudança de direcção. As setas verdes do painel de instrumentos acendem-se sempre que sinalizar uma mudança de direcção ou de faixa. Se estiverem bem ligadas, as luzes do atrelado piscam também para alertar os outros condutores da mudança de direcção, mudança de faixa ou paragem. Ao rebocar um atrelado, as setas verdes do painel de instrumentos piscam a assinalar as mudanças de direcção, mesmo com as lâmpadas do atrelado queimadas.

Isso leva-o a pensar que os condutores atrás de si estão a ver a sua sinalização, quando, de facto, isso não acontece. Convém verificar as lâmpadas regularmente para ter a certeza de que estão a funcionar. Verifique também as luzes sempre que desligar e voltar a ligar os cabos.

Não ligue o sistema de iluminação do atrelado directamente ao sistema de iluminação do seu veículo. Utilize apenas cabos aprovados para ligações de atrelados.

O seu Concessionário Autorizado Kia pode ajudá-lo a instalar as ligações.

⚡ CUIDADO

Se não utilizar cabos aprovados para atrelados, pode danificar o sistema eléctrico do veículo e/ou sofrer danos físicos pessoais.

Condução em planos inclinados

Abrande e reduza para uma velocidade mais baixa antes de iniciar uma descida longa ou íngreme. Se não reduzir, poderá ter de aplicar os travões de maneira a sobreaquecê-los e a comprometer definitivamente a sua eficácia.

Numa subida longa, reduza e abrande para cerca de 70 km/h, de modo a diminuir os riscos de sobreaquecimento do motor e da caixa de velocidades.

Se o seu atrelado pesar mais do que o peso máximo sem travões e o seu veículo tiver uma caixa de velocidades automática, conduza com a caixa na posição D (Drive) para rebocar o atrelado.

O reboque do atrelado com a caixa do veículo na posição D (Drive) minimiza o aquecimento e prolonga o tempo de vida útil da caixa de velocidades.

Se o seu veículo tiver uma caixa de velocidades manual, conduza em quarta velocidade (ou, se necessário, numa velocidade inferior).

*** ATENÇÃO**

- Ao rebocar um atrelado em planos inclinados (com gradientes superiores a 6%), esteja atento ao indicador da temperatura do líquido de refrigeração do motor, para ter a certeza de que este não sobreaquece. Se o ponteiro do dito indicador de temperatura se encaminhar para o "H" (QUENTE), encoste e pare assim que puder fazê-lo em segurança e deixe o motor a trabalhar ao ralenti até arrefecer. Depois de o motor ter arrefecido o suficiente, pode retomar a viagem.
- Determine a velocidade da condução em função do peso do atrelado e da inclinação do piso, de forma a reduzir os riscos de sobreaquecimento do motor e da caixa de velocidades.

1

2

3

4

5

6

7

8

9

1

Estacionamento em planos inclinados

Em geral, não deve estacionar o seu veículo com atrelado num local inclinado. Se eles acidentalmente iniciarem uma trajectória descendente, podem causar danos físicos graves ou fatais nas pessoas.

2

3

4

5

⚠ AVISO - Estacionamento num local inclinado

O estacionamento do veículo com um atrelado num local inclinado pode provocar danos físicos ou a morte, se o atrelado se soltar.

6

7

8

9

No entanto, se tiver mesmo de o fazer, siga os seguintes passos:

1. Aplique os travões, mas não utilize a caixa.
2. Mande alguém colocar calços sob as rodas do atrelado.
3. Uma vez calçadas as rodas, liberte os travões até os calços ampararem a carga.
4. Reaplique os travões. Engate o travão de estacionamento e introduza a marcha-atrás (R), numa caixa de velocidades manual, ou passe para a posição P (Estacionamento), numa caixa automática.
5. Liberte os travões.

⚠ AVISO - Travão de estacionamento

Se o travão de estacionamento não estiver bem engatado, pode ser perigoso sair do veículo.

Se deixar o motor ligado, o veículo pode fazer um movimento brusco, causando danos físicos graves ou fatais em si ou noutras pessoas.

Para arrancar depois de estacionar num plano inclinado

1. Com a caixa de velocidades manual em ponto-morto ou a caixa automática na posição P (Estacionamento), aplique os travões, mantenha o respectivo pedal sobre pressão e:
 - Ligue o motor;
 - Introduza uma mudança e
 - Desengate o travão de estacionamento.
2. Levante lentamente o pé do pedal dos travões.
3. Conduza devagar até o atrelado ter saído dos calços das rodas.
4. Pare e mande alguém recolher e guardar os calços.

Manutenção devido ao reboque de atrelados

Se tiver de rebocar regularmente um atrelado, o seu veículo precisará de uma manutenção mais frequente. Esteja atento aos níveis do óleo do motor, do líquido da caixa automática, do lubrificante dos eixos e do líquido do sistema de refrigeração. O estado dos travões é outro aspecto importante a verificar frequentemente. Cada um destes aspectos é referido neste manual. O Índice Remissivo ajuda-o a consultá-los rapidamente. Se tiver de rebocar um atrelado, recomendamos a leitura deste capítulo antes de iniciar a viagem. Não se esqueça de fazer também a manutenção do atrelado e do engate. Observe o calendário de manutenção que acompanha o atrelado e inspeccione-o periodicamente. De preferência, efectue a inspecção no início de cada dia de condução. Mais importante ainda, certifique-se sempre de que as porcas e parafusos do engate estão todos bem apertados.

* ATENÇÃO

- Devido à maior carga inerente à utilização de um atrelado, pode ocorrer um sobreaquecimento em dias quentes ou em subidas. Se o indicador do nível do líquido de refrigeração indicar um sobreaquecimento, desligue o ar condicionado e pare o veículo num local seguro para deixar arrefecer o motor.
- O reboque de atrelados obriga a uma inspecção mais frequente do líquido da caixa de velocidades.
- Se o seu veículo não estiver equipado com ar condicionado, instale uma ventoinha com condensador para melhorar a performance do motor durante o reboque de um atrelado.

EXCESSO DE CARGA

⚠ CUIDADO

O peso bruto do eixo e o peso bruto do seu veículo são indicados nas etiquetas do fabricante colocadas na porta do condutor. A ultrapassagem destes pesos pode provocar um acidente ou danos no veículo. Pode calcular o peso da carga pesando os objectos (ou as pessoas) antes de estarem dentro do veículo. Cuidado. Não carregue demasiado o seu veículo.

1

2

3

4

5

6

7

8

9

INFORMAÇÃO DE ETIQUETAS

Existem várias etiquetas e números de identificação importantes distribuídos pelo seu veículo. As etiquetas são identificadas nas ilustrações abaixo.

1

2

3

4

5

6

7

8

9

Número do quadro

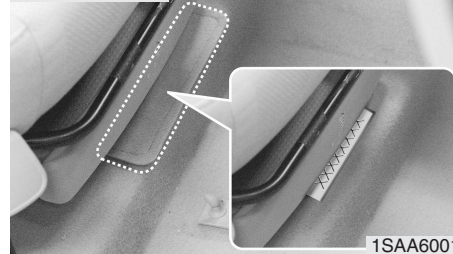

VIN (quando colocada)

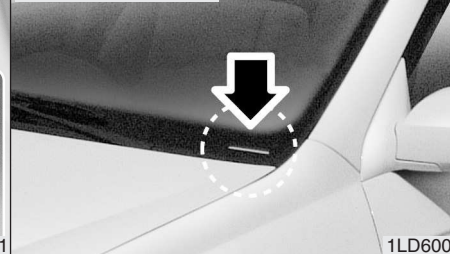

Etiqueta de identificação (quando colocada)

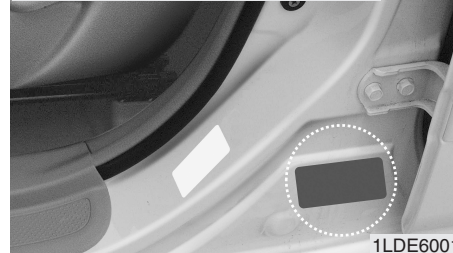

Etiqueta de cumprimento de norma(s) (quando colocada)

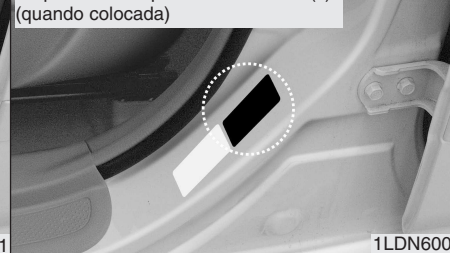

Número de identificação do veículo (VIN)

Para ver o número do quadro sob o banco do passageiro, retire a cobertura.

Código de barras do VIN (quando colocado)



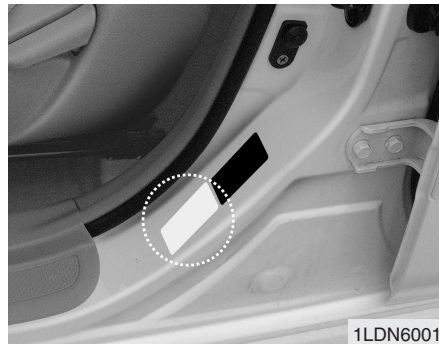

**Etiqueta das especificações /
pressão dos pneus**

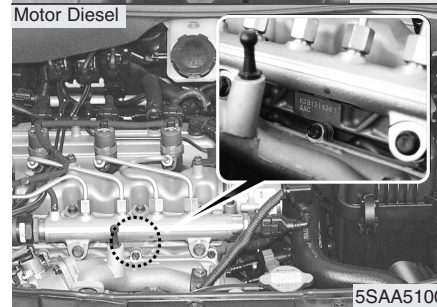
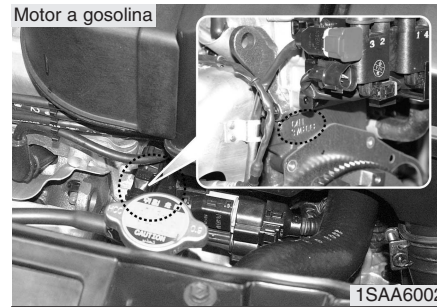

Mumero do motor

- 1
- 2
- 3
- 4
- 5**
- 6
- 7
- 8
- 9

	Aviso de luzes de perigo na estrada / 6-2	1
	Sobreaquecimento / 6-3	
	Arranque de emergência / 6-4	2
	Protecção do circuito eléctrico / 6-7	
	Reboque / 6-14	3
	Pneu vazio / 6-19	
		4
		5
	Em caso de emergência	6
		7
		8
		9

AVISO DE LUZES DE PERIGO NA ESTRADA

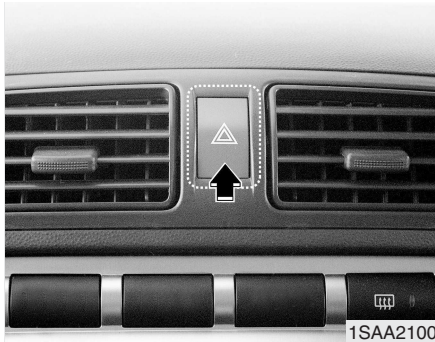

1

2

3

4

Luzes de perigo

5

6

As luzes de perigo servem para avisar os outros condutores para terem muito cuidado ao aproximarem-se, ultrapassarem ou passarem pelo seu veículo. Devem ser utilizadas quando é necessário efectuar reparações de emergência ou o veículo estiver parado na berma da via.

7

8

9

Pressione o botão das luzes de perigo com o interruptor da ignição em qualquer posição. O botão das luzes de perigo situa-se no painel de comandos da consola central. Os indicadores de mudança de direcção ficam todos a piscar em simultâneo.

- As luzes de perigo acendem-se com o veículo em andamento ou parado.
- Os indicadores de mudança de direcção não funcionam com as luzes de perigo a piscar.
- Se tiver de rebocar o veículo, utilize as luzes de perigo com cuidado.

SOBREAQUECIMENTO

Se o indicador de temperatura indicar sobreaquecimento, se sentir uma perda de potência ou ouvir pancadas vindas do motor, o mais provável é este ter sobreaquecido. Nesse caso, faça o seguinte:

1. Acenda as luzes de perigo, dirija-se para um local seguro o mais depressa possível e pare o veículo. Coloque a caixa (automática) na posição P (Estacionamento) ou em ponto-morto (manual) e engate o travão de estacionamento.
2. Certifique-se de que o ar condicionado está desligado.
3. Se o líquido de refrigeração estiver a ferver ou estiver a sair vapor do radiador, pare o motor e contacte um Concessionário Autorizado Kia para pedir assistência.

Se o líquido de refrigeração não estiver a ferver, deixe o motor a trabalhar ao ralenti e abra o capô para deixar o arrefecer gradualmente.

Se a temperatura não descer com o motor a trabalhar ao ralenti, desligue o motor e dê-lhe tempo suficiente para arrefecer.

4. Verifique então o nível do líquido de refrigeração. Se o nível do depósito estiver em baixo, procure fugas nos tubos e ligações do radiador e do aquecimento, no próprio radiador e na bomba de água. Se encontrar uma fuga ou outro problema passível de ter provocado o sobreaquecimento do motor, não o ligue sem reparar o problema. Contacte um Concessionário Autorizado Kia para pedir assistência. Se não encontrar nenhuma fuga ou outro problema, deite líquido de refrigeração no depósito com cuidado.

⚠ AVISO - Retirar o tampão do radiador

Não retire o tampão do radiador se o motor e o radiador estiverem quentes. Podem sair do radiador líquido de refrigeração e vapor sob pressão, provocando danos físicos graves.

Se o motor sobreaquecer com frequência, mande inspeccionar e reparar o sistema de refrigeração num Concessionário Autorizado Kia.

1

2

3

4

5

6

7

8

9

ARRANQUE DE EMERGÊNCIA

Arranque com cabos de encosto

1

Se for feito incorrectamente, o arranque com cabos de encosto pode ser perigoso. Para evitar ferir-se a si ou danificar o seu veículo ou a bateria, siga os passos do arranque com cabos de encosto indicados na página 6-6. Se tiver alguma dúvida, recomendamos-lhe vivamente que recorra a um técnico competente ou a um serviço de reboque para efectuar esta operação.

2

3

4

5

6

7

8

9

* ATENÇÃO

Utilize apenas um sistema de cabos de 12 volts. Se utilizar um sistema de alimentação de 24 volts (duas baterias de 12 volts ligadas em série ou um gerador de motor eléctrico de 24 volts), pode danificar um motor eléctrico de arranque de 12 volts, o sistema de ignição e outras peças eléctricas de forma irremediável.

⚠ AVISO - Bateria

Nunca tente verificar o nível do electrólito da bateria. Pode causar a ruptura ou a explosão da bateria e sofrer danos físicos graves.

⚠ AVISO - Bateria

- Afaste chamas ou faíscas da bateria. A bateria produz gás de hidrogénio que pode explodir quando exposto a chamas ou faíscas.
- Não tente arrancar o veículo com cabos de encosto se a bateria sem carga estiver congelada ou o nível do electrólito estiver baixo. A bateria pode ter uma ruptura ou explodir.

Ligação dos cabos de corrente

Ligue os cabos por ordem numérica e desligue-os pela ordem inversa.

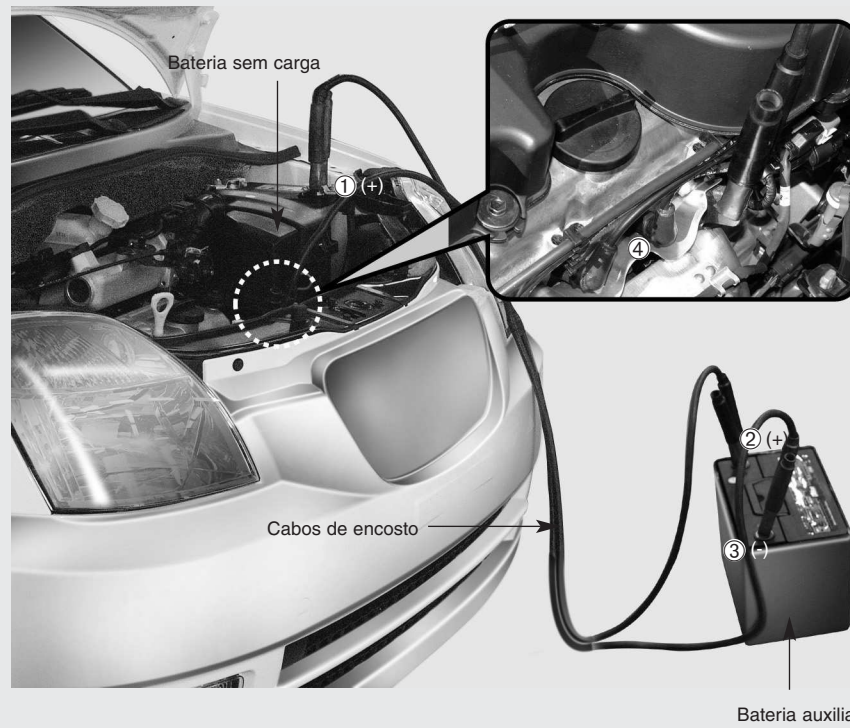

- 1
- 2
- 3
- 4
- 5
- 6
- 7
- 8
- 9

RSAA4001

Procedimento de arranque com cabos de encosto

1

1. Certifique-se de que a bateria auxiliar é de 12 volts e que o terminal negativo está ligado à terra.

2

2. Se a bateria auxiliar for de outro veículo, não deixe os veículos tocarem um no outro.

3

3. Desligue todas as cargas eléctricas desnecessárias.

4

4. Ligue os cabos de encosto pela ordem exacta mostrada na ilustração anterior. Ligue primeiro uma das extremidades de um cabo de encosto ao terminal positivo da bateria sem carga (①), e depois a outra extremidade ao terminal positivo da bateria auxiliar (②). Depois, ligue uma extremidade do outro cabo de encosto ao terminal negativo da bateria auxiliar (③), e a outra extremidade a uma ponta metálica sólida e imobilizada (por exemplo, o suporte de elevação do motor) afastada da bateria (④). Não a ligue a nenhuma peça que se mexa quando o motor está a pegar. Não ligue o cabo de encosto do terminal negativo da bateria auxiliar ao terminal negativo da bateria sem carga.

5

6

7

8

9

Não deixe os cabos de encosto tocarem em nada, excepto nos terminais correctos ou na ligação à terra correcta. Não se debruce sobre a bateria ao fazer as ligações.

5. Ligue o motor do veículo com a a bateria auxiliar e deixe-o funcionar a 2000 rpm. Depois, ligue o motor do veículo com a bateria sem carga.

Se não souber qual a causa da descarga da sua bateria, mande inspeccionar o veículo num Concessionário Autorizado Kia.

Consulte a ilustração da página 6-5.

Arranque por empurrão

Não arranque um veículo com caixa de velocidades manual por empurrão, pois pode danificar o sistema de controlo de emissões.

Os veículos equipados com caixa automática não podem arrancar por empurrão.

Para fazer arrancar o seu veículo por empurrão, siga as instruções deste capítulo.

⚠ CUIDADO

Nunca reboque um veículo para o fazer arrancar, pois o impulso para a frente causado pelo arranque do motor pode originar uma colisão com o veículo de reboque.

PROTECÇÃO DO CIRCUITO ELÉCTRICO

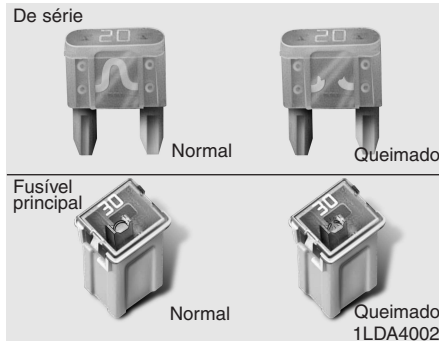

Fusíveis

São os fusíveis que protegem o sistema eléctrico do veículo dos danos provocados por sobrecargas eléctricas.

Este veículo tem dois painéis de fusíveis, um no almofadado para o joelho do lado do condutor e o outro no compartimento do motor, junto à bateria.

Se uma das luzes, acessórios ou comandos não funcionar, inspeccione o fusível do circuito correspondente. Se o fusível estiver queimado, o elemento dentro dele está derretido.

Se o sistema eléctrico não funcionar, inspeccione primeiro o painel de fusíveis do lado do condutor.

Substitua um fusível queimado sempre por outro da mesma categoria.

Se o fusível sobresselente queimar, é porque existe um problema eléctrico. Evite utilizar o sistema e contacte imediatamente um Concessionário Autorizado Kia.

São utilizados dois tipos de fusíveis: o de série, para amperagens inferiores, e o principal, para amperagens superiores.

Substituição de fusíveis

⚠ AVISO - Substituição de fusíveis

- **Substitua um fusível sempre por outro da mesma categoria.**
- **Um fusível de capacidade superior pode causar danos devido a um sobaquecimento e, eventualmente, um incêndio.**
- **Nunca instale um fio em vez do fusível indicado, mesmo numa reparação temporária. Pode causar graves danos nas ligações e, eventualmente, um incêndio.**
- **Não utilize uma chave de fendas nem outro objecto metálico para retirar os fusíveis. Pode provocar um curto-circuito e danificar o sistema.**

1

2

3

4

5

6

7

8

9

1

2

3

4

5

6

7

8

9

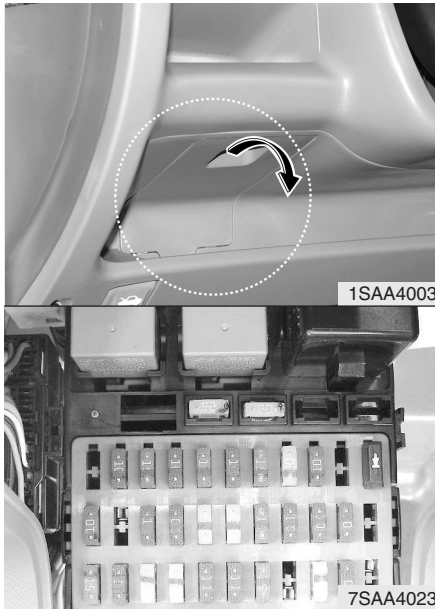

Almofadado para o joelho do lado do condutor

1. Desligue o interruptor da ignição e todos os outros comandos.

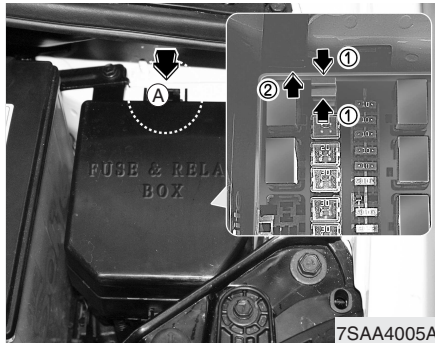

2. Puxe o fusível suspeito para fora com a ferramenta de remoção existente na tampa. Utilize a ferramenta de remoção (A).

3. Inspeccione o fusível retirado. Se ele estiver queimado, substitua-o.

Existem fusíveis sobresselentes no painel de fusíveis do compartimento do motor.

4. Coloque um novo fusível da mesma categoria e certifique-se de que fica bem preso nas fixações.

Se o fusível ficar solto, contacte um Concessionário Autorizado Kia.

Se não tiver um fusível sobresselente, utilize um fusível da mesma categoria de um circuito de que não precise para fazer funcionar o veículo, por exemplo, o fusível do sistema de áudio.

Se os faróis ou outros componentes eléctricos não funcionarem e não houver problema nenhum nos fusíveis, inspeccione o painel de fusíveis do compartimento do motor. Se houver algum fusível queimado, tem de o substituir.

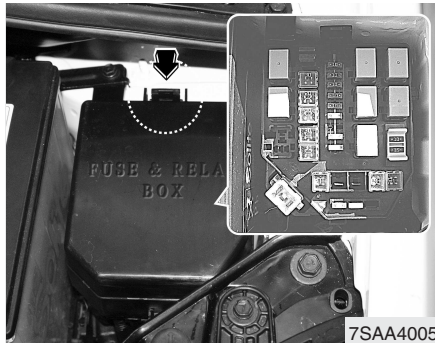

Compartimento do motor

1. Desligue o interruptor da ignição e todos os outros comandos.
2. Retire a tampa da caixa de fusíveis pressionando as patilhas e puxando-a para cima.
3. Inspeccione o fusível retirado. Se ele estiver queimado, substitua-o.
4. Coloque um novo fusível da mesma categoria e certifique-se de que fica bem preso nas fixações.

Se o fusível ficar solto, contacte um Concessionário Autorizado Kia.

* ATENÇÃO

Depois de inspeccionar a caixa de fusíveis do compartimento do motor, instale correctamente a tampa da caixa. Se não o fizer, podem ocorrer falhas eléctricas causadas pela entrada de água na caixa.



Fusível principal

Se o fusível BATT estiver queimado, terá de ser removido da seguinte maneira:

1. Desligue o cabo negativo da bateria.
2. Retire os parafusos mostrados na fotografia acima.
3. Substitua o fusível por um novo da mesma categoria.
4. Reinstale o fusível seguindo estes passos pela ordem inversa.

1

2

3

4

5

6

7

8

9

Em caso de emergência

Descrição no painel de fusíveis/relés

Na parte interior das tampas das caixas de fusíveis/relés, encontra a etiqueta indicando o nome e a capacidade dos fusíveis/relés.

1

2

3

4

5

6

7

8

9

Compartimento do motor

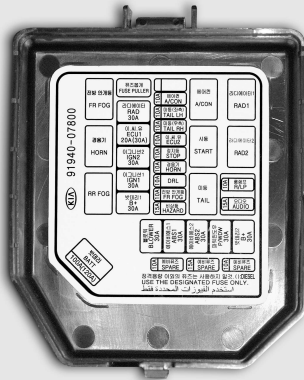

Compartimento do motor (só Diesel)



Almofadado para o joelho do lado do condutor

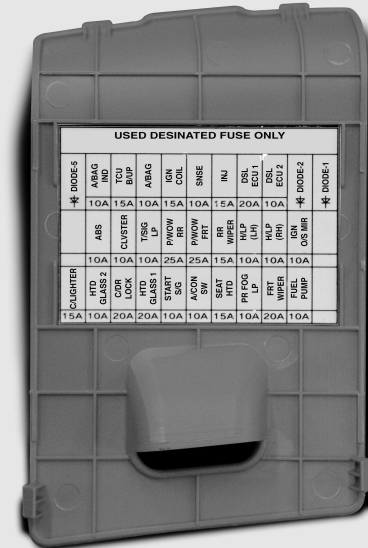

1SAA4008/5SAA6100/1SAE4007

Compartmento do motor

Descrição	Categoria do fusível	Componente protegido
ECU1	20A (30A)	Unidade de controlo do motor
STOP	10A	Luz de presença
FR/FOG	10A	Luz de nevoeiro dianteira
A/CON	10A	Ar condicionado
HORN	10A	Buzina
ECU2	10A	Unidade de controlo do motor
SPARE	10A	Fusível sobresselente
SPARE	15A	Fusível sobresselente
SPARE	10A	Fusível sobresselente
ABS2	30A	Sistema ABS
ABS1	30A	Sistema ABS
B+	30A	No painel B+
BLOWER	30A	Ventoinha
IGN1	30A	Ignição
IGN2	30A	Ignição
TAIL LH	10A	Luz traseira (esquerda)
TAIL RH	10A	Luz traseira (direito)
DRL	10A	Luzes de nevoeiro traseiras
HAZARD	15A	Luzes de perigo
R/LP	10A	Luz de leitura
AUDIO	15A	Sistema de áudio
P/WDW	30A	Vidro eléctrico

Descrição	Categoria do fusível	Componente protegido
RAD	30A	Ventoinha do radiador
BATT	100A (120A)	Alternador, Bateria
F/FOG	-	Relé de luz de nevoeiro dianteira
A/CON	-	Relé de ar condicionado
HORN	-	Relé da buzina
START	-	Relé do motor eléctrico de arranque
RAD1	-	Relé da ventoinha do radiador
RAD2	-	Relé da ventoinha do radiador
RR FOG	-	Relé de luz de nevoeiro traseira
TAIL	-	Luz traseira

Compartmento do motor (só Diesel)

Descrição	Categoria do fusível	Componente protegido
FFHTS	30A	Sensor do aquecedor temporário do filtro de combustível
GLOW PLUG	80A	Vela incandescente
MDPS	80A	Direcção assistida accionada por motor eléctrico
PTC HTR1	40A	Aquecimento do PTC 1
PTC HTR2	40A	Aquecimento do PTC 2
PTC HTR3	40A	Aquecimento do PTC 3

1

2

3

4

5

6

7

8

9

Em caso de emergência

Almofadado para o joelho do lado do condutor

	Descrição	Categoria do fusível	Componente protegido
1	START SIG	10A	Motor eléctrico de arranque
2	RR FOG LP	10A	Luz de nevoeiro traseira
	A/CON SW	10A	Ar condicionado
	CLUSTER	10A	Instrumentos
3	SEAT HTD	15A	Aquecedor de banco
	C/LIGHTER	15A	Isqueiro
	A/BAG	10A	Airbag
4	R/WIPER	15A	Limpa-vidros traseiro
	ABS	10A	Sistema ABS
	IGN COIL	15A	Ignição
5	T/SIG LP	10A	Luz de indicador de mudança de direcção
	HTD GLASS1	20A	Descongelador do vidro traseiro
6	HTD GLASS2	10A	Descongelador do vidro traseiro
	P/WDW RR	25A	Vidro eléctrico (direito)
	IGN O/S MIR	10A	Comando manual
7	P/WDW FRT	25A	Vidro eléctrico (esquerda)
	FRT WIPER	20A	Limpa-vidros dianteiro
8	H/LP (LH)	10A	Farol (esquerda)
	H/LP (RH)	10A	Farol (direito)
	FUEL PUMP	10A	Bomba de combustível
9	INJ	15A	Injecção
	SNSR	10A	Sensor de Oxigénio

Descrição	Categoria do fusível	Componente protegido
C/DR LOCK	20A	Fecho central das portas
A/BAG IND	10A	Luz de aviso de airbag
TCU B/UP	15A	Caixa de velocidades automática
DSL ECU1	20A	-
DSL ECU2	10A	-

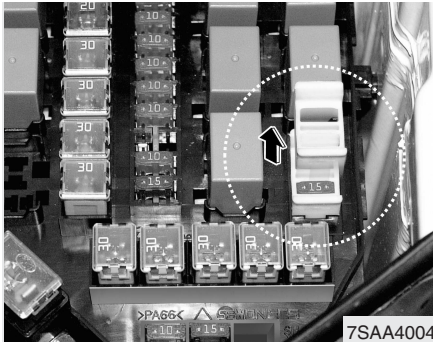

Fusível de memória

O seu veículo está equipado com um fusível de memória para impedir a descarga da bateria quando o veículo está estacionado e parado por períodos prolongados. Antes de estacionar o veículo por períodos prolongados, siga os seguintes procedimentos:

1. Desligue o motor.
2. Apague os faróis e as luzes traseiras.
3. Abra a tampa da caixa de fusíveis do compartimento do motor e puxe para cima a "ROOM LAMP 10A/AUDIO 15A".

*** ATENÇÃO**

- Se retirar o fusível de memória do painel de fusíveis, o aviso sonoro, o sistema de áudio, o relógio, as luzes interiores, etc., deixam de funcionar. Alguns destes sistemas têm de ser reiniciados após a substituição do fusível. (Consulte "Sistemas a reiniciar ...", na página 7-38)
- Com ou sem fusível de memória, a bateria pode sempre descarregar com a ligação dos faróis ou de outros dispositivos eléctricos.

1

2

3

4

5

6

7

8

9

REBOQUE

1

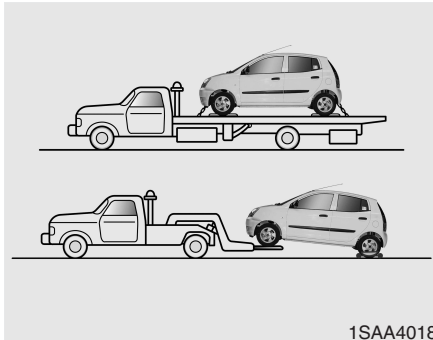

2

3

4

5

6

7

8

9

Se for necessário efectuar um reboque de emergência, recomendamos-lhe que recorra a um concessionário autorizado Kia ou a um serviço comercial de veículos de reboque para o fazer. É necessário cumprir certos procedimentos de elevação e reboque para não danificar o veículo. Recomenda-se a utilização de carrinhos de reboque ou de uma plataforma.

Para consultar as instruções de reboque de atrelados, consulte o capítulo 5 "Conselhos de condução".

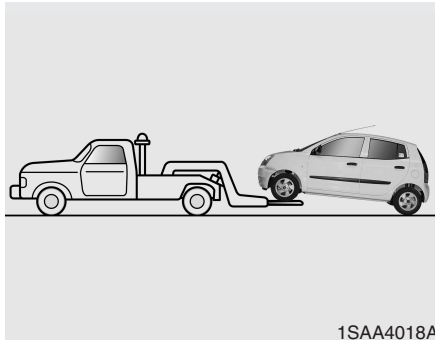

É possível rebocar o veículo com as rodas traseiras no chão (sem carrinhos) e as rodas dianteiras no ar. Se o reboque for feito por um veículo de reboque comercial e sem carrinhos nas rodas, é a frente do veículo que deve ser levantada, não a traseira.

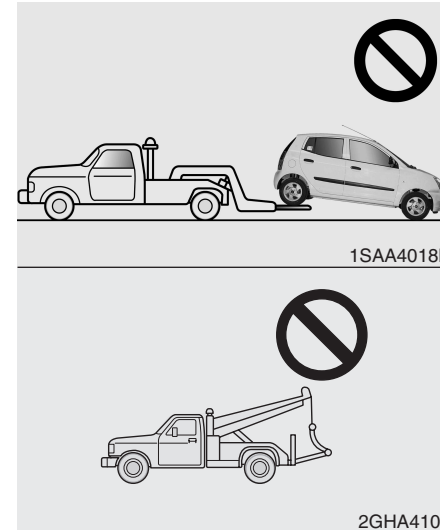

* ATENÇÃO

- Não reboque o veículo para trás com as rodas dianteiras no chão, pois pode danificar o veículo.
- Não utilize equipamento de içar para efectuar o reboque. Utilize equipamento de elevação das rodas ou uma plataforma.

Se tiver de rebocar o seu veículo de emergência sem carrinhos nas rodas:

1. Coloque o interruptor da ignição na posição ACC.
2. Coloque a alavanca das mudanças em ponto-morto (N).
3. Desengate o travão de estacionamento.

* ATENÇÃO

Se não colocar a alavanca das mudanças em ponto-morto (N), pode causar danos internos na caixa de velocidades.

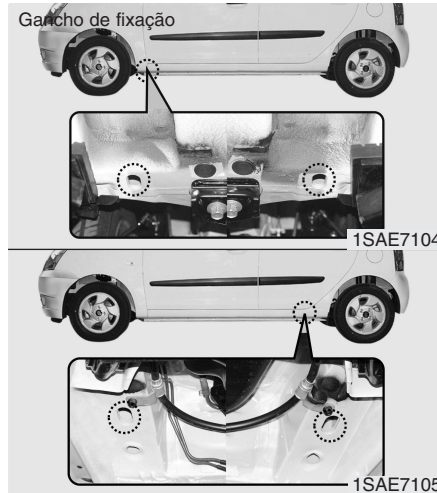

Gancho de fixação (para reboque em plataforma)

/// CUIDADO

Não utilizar os olhais inferiores, à frente e atrás, para rebocar o veículo. Estes ganchos destinam-se APENAS a fixação durante o transporte do veículo. Se utilizar os ganchos de fixação para rebocar o veículo, estes ficam danificados e pode sofrer danos físicos graves.

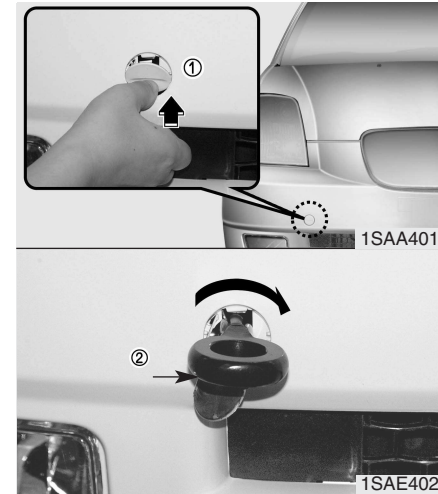

Gancho de reboque dianteiro

1. Abra a porta da bagageira e retire o gancho de reboque da caixa de ferramentas.
2. Retire a cobertura da abertura pressionando a parte inferior da tampa no pára-choques dianteiro (①).
3. Instale o gancho de reboque rodando-o no sentido dos ponteiros do relógio para o introduzir na abertura até ficar devidamente fixo (②).
4. Depois de o utilizar, retire o gancho de reboque e coloque a cobertura.

1

2

3

4

5

6

7

8

9

1

2

3

4

5

6

7

8

9

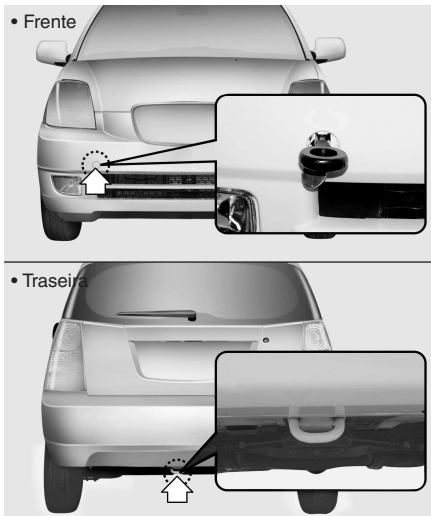

Rebocar com um veículo que não seja veículo de reboque

Se tiver de efectuar um reboque, recomendamos-lhe que recorra a um Concessionário Autorizado Kia ou a um serviço comercial de veículos de reboque.

Se não houver nenhum veículo de reboque disponível numa situação de emergência, o seu veículo pode ser temporariamente rebocado utilizando um cabo ou corrente fixo no gancho de reboques de emergência sob a frente ou traseira do veículo. Efectue o reboque com muito cuidado. Tem de ir um condutor ao volante do veículo para o direccionar e aplicar os travões.

Este tipo de reboque só pode ser feito em estradas de superfície dura, numa curta distância e a baixa velocidade.

De igual modo, as rodas, eixos, transmissão, direcção e travões têm de estar todos em bom estado.

- Não utilize os ganchos de reboque para tirar o veículo de lama, areia ou outra situação da qual o veículo não consiga sair sem ser puxado ou rebocado.
- Evite rebocar um veículo mais pesado do que o veículo que faz o reboque.
- Os condutores de ambos os veículos devem comunicar entre si com frequência.

* ATENÇÃO

- Prenda um cabo ou corrente de reboque ao gancho.
- Se prender o cabo ou a corrente noutra parte do veículo que não os ganchos de reboque, pode danificar a carroçaria do veículo.
- Utilize apenas um cabo ou corrente próprio para rebocar veículos. Prenda bem o cabo ou corrente ao gancho de reboque.
- Antes de iniciar um reboque de emergência, verifique se o gancho não está partido ou danificado.
- Prenda bem o cabo ou corrente ao gancho de reboque.
- Não force o gancho. Prenda o cabo com a força e firmeza necessárias.
- Para não danificar o gancho, não o puxe de lado ou de um ângulo vertical. Puxe sempre a direito.

/// CUIDADO

Tenha muito cuidado ao rebocar o veículo.

- **Evite arranques bruscos ou manobras de condução erráticas passíveis de forçarem demasiado no gancho de reboque e no cabo ou corrente de reboque. O gancho e o cabo ou corrente de reboque podem partir-se e provocar danos físicos ou materiais graves.**
- **Se o veículo de reboque tiver dificuldade em andar, não force a continuação do reboque. Contacte um Concessionário Autorizado Kia ou um serviço comercial de veículos de reboque para pedir assistência.**
- **Reboque o veículo o mais a direito possível.**
- **Afaste-se do veículo durante o reboque.**

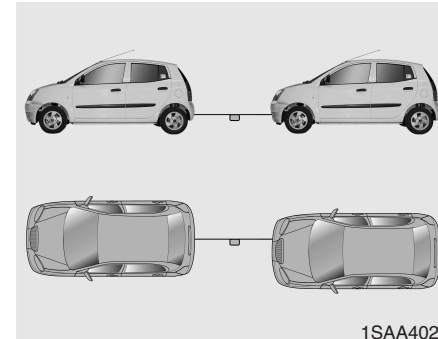

1SAA4025

- Utilize um cabo ou corrente com menos de 5 m de comprimento. Para o tornar mais visível, ate um pano branco ou vermelho (cerca de 30 cm) no meio do cabo ou corrente.
- Conduza com cuidado, para o cabo ou corrente de reboque não se desprender durante o reboque.

1

2

3

4

5

6

7

8

9

1

Para rebocar o seu veículo com outro veículo que não um veículo de reboque (em caso de emergência)

2

- Rode o interruptor da ignição para ACC para o volante não ficar bloqueado.

3

- Coloque a alavanca das mudanças em ponto-morto (N).

4

- Desengate o travão de estacionamento.

5

- Os veículos equipados com caixa automática não devem ultrapassar os 45 km/h nem devem ser rebocados mais de 80 km.

6

- Os veículos equipados com caixa manual não devem ultrapassar os 88 km/h nem devem ser rebocados mais de 645 km.

7

8

9

- Pressione o pedal dos travões com mais força do que o normal, pois a eficácia dos travões será menor.
- Será necessário um maior esforço para controlar a direcção, visto que o sistema de direcção assistida fica desactivado.
- Numa descida, os travões podem sobreaquecer e a eficácia dos travões será menor. Pare com frequência e deixe os travões arrefecerem.

*** ATENÇÃO**

Para evitar danos internos na caixa de velocidades, nunca reboque o seu veículo desde a traseira (em marcha-atrás) com os quatro pneus em contacto com a superfície.

Conselhos para rebocar um veículo preso

Para rebocar um veículo preso em lama, areia ou substâncias semelhantes e que não seja capaz de sair destas situações sem ser rebocado, siga os seguintes métodos.

- Retire a terra e a areia, etc., da frente e de trás dos pneus.
- Coloque uma pedra ou um pedaço de madeira debaixo dos pneus.

PNEU VAZIO (SE O VEÍCULO ESTIVER EQUIPADO COM PNEU SOBRESSELENTE)

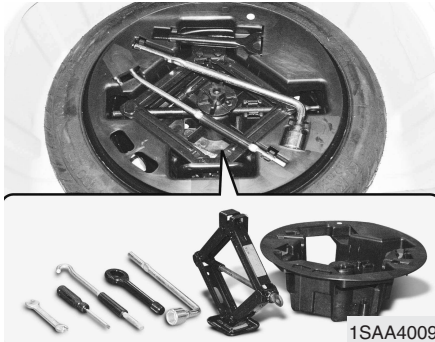

O pneu sobresselente, o macaco, o rabo do macaco, o gancho de reboque dianteiro e a chave de porcas das rodas estão guardados na bagageira. Para aceder a este equipamento, levante o tapete do piso da mala.



Retirar o pneu sobresselente

Rode o parafuso de orelhas que fixa o pneu no sentido contrário ao dos ponteiros do relógio.

Para guardar o pneu, siga os passos indicados pela ordem inversa.

Para evitar que o pneu sobresselente e as ferramentas andem soltos com o veículo em andamento, arrume-os correctamente.

Importante - utilização do pneu sobresselente compacto

O seu veículo está equipado com um pneu sobresselente compacto. Este tipo de pneu sobresselente ocupa menos espaço do que um pneu de tamanho normal. É mais pequeno do que um pneu convencional e destina-se apenas a uma utilização temporária..

⚠ CUIDADO

- **Conduza com cuidado quando utilizar o pneu sobresselente compacto. Logo que lhe for possível, substitua o pneu sobresselente compacto pelos pneus e jantes convencionais correctos.**
- **Recomenda-se a não condução do veículo utilizando mais de um pneu sobresselente compacto ao mesmo tempo.**

1

2

3

4

5

6

7

8

9

1

⚠ CUIDADO

Este pneu sobresselente deve ser utilizado apenas para percorrer MUITO curtas distâncias. NUNCA utilize pneus sobresselentes para fazer viagens longas ou percorrer grandes distâncias.

2

3

4

O pneu sobresselente compacto deve ser enchido com uma pressão de 60 psi (420 kPa).

5

6

*** ATENÇÃO**

Verifique a pressão de enchimento depois de colocar o pneu sobresselente. Se necessário, regule o enchimento para a pressão especificada.

7

8

9

Ao utilizar um pneu sobresselente compacto, observe as seguintes precauções:

- Nunca ultrapasse os 80 km/h. Uma velocidade superior pode danificar o pneu.
 - Para evitar acidentes, faça por conduzir suficientemente devagar tendo em conta as condições da estrada. Estradas em mau estado, com buracos e gravilha solta, podem danificar seriamente o pneu sobresselente compacto.
 - A utilização contínua deste pneu pode resultar na falha do pneu, na perda de controlo do veículo e em possíveis danos físicos pessoais.
 - Não exceda a carga máxima ou a capacidade de transporte de carga do veículo indicada na faixa lateral do pneu sobresselente compacto.
 - Evite passar por cima de obstáculos. O diâmetro do pneu sobresselente compacto é mais pequeno do que o diâmetro de um pneu convencional e reduz a altura mínima ao chão em aproximadamente 25 mm, o que pode resultar em danos no veículo.
- Não passe com este veículo através de uma lavagem automática..
 - Não utilize correntes de neve neste pneu. Devido ao tamanho inferior do pneu, a corrente pode não assentar devidamente no mesmo. Isto pode danificar o veículo e resultar na perda da corrente.
 - Se tiver de conduzir o veículo em pisos com neve ou gelo, não instale este pneu no eixo dianteiro.
 - Não utilize o pneu sobresselente compacto em nenhum outro veículo. Este pneu foi concebido especificamente para o seu veículo.
 - O tempo de vida útil do piso do pneu sobresselente compacto é mais curto do que o de um pneu normal. Inspeccione regularmente o pneu sobresselente compacto e substitua um pneu sobresselente compacto usado por um com o mesmo tamanho e desenho, colocado na mesma roda.

Mudar pneus

Instruções de utilização do macaco

O macaco deve ser utilizado apenas em mudanças de pneus de emergência.

Siga as instruções de utilização do macaco para reduzir os riscos de danos físicos pessoais.

⚠ AVISO - Mudar pneus

- Nunca tente reparar o veículo em faixas de rodagem de uma estrada pública.
- Antes de tentar mudar um pneu, retire sempre totalmente o veículo da estrada, parando-o na berma. Sempre que possível, utilize o macaco num local plano e de piso firme. Se não encontrar um local assim fora da estrada, contacte um serviço de reboque para pedir assistência.
- Utilize sempre as posições correctas de utilização do macaco à frente e atrás. Nunca utilize os pára-choques ou qualquer outra parte do veículo como suporte do macaco.

(Continua)

(Continua)

- O veículo pode sair facilmente de cima do macaco, causando danos físicos graves ou morte. Não coloque nem deixe ninguém colocar parte do corpo debaixo de um veículo suportado apenas por um macaco. Utilize descansos de suporte do veículo.
- Não ligue nem deixe o motor ligado com o veículo suportado pelo macaco.
- Não deixe ninguém ficar dentro do veículo com este suportado pelo macaco.
- Certifique-se de que as crianças presentes estão num local seguro e afastado da estrada e do veículo a levantar com o macaco.

1

2

3

4

5

6

7

8

9

1

2

3

4

5

6

7

8

9

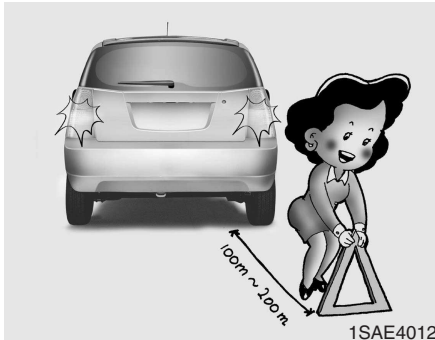

Mudança de pneus

1. Estacione num local plano e engate bem o travão de estacionamento.
2. Coloque a alavanca das mudanças em marcha-atrás (R), numa caixa manual, ou na posição P (Estacionamento), numa caixa automática.
3. Ligue as luzes de perigo.



4. Retire a chave de porcas das rodas, o macaco, o rabo do macaco e o pneu sobresselente do veículo.
5. Bloqueie a parte anterior e a parte posterior da roda diagonalmente oposta à posição do macaco.

⚠ AVISO - Mudar um pneu

- Para impedir o movimento do veículo ao mudar o pneu, engate sempre bem o travão de estacionamento e bloqueie sempre a roda diagonalmente oposta à roda que está a ser mudada.
- Recomendamos a colocação de calços nas rodas do veículo e que não fique ninguém dentro do veículo suportado pelo macaco.

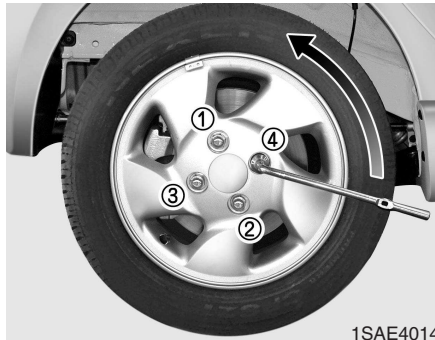

6. Desaperte as porcas das rodas rodando-as no sentido contrário ao dos ponteiros do relógio uma vez cada, mas não retire nenhuma porca até o pneu estar no ar.



7. Coloque o macaco à frente ou atrás da posição do macaco e o mais perto possível do pneu que está a mudar. Coloque o macaco nos sítios indicados sob a carroçaria. As posições do macaco são chapas soldadas ao quadro com dois traços e um ponto levantado para indicar a colocação do macaco.

⚠ AVISO - Sítio de colocação do macaco

Para reduzir os riscos de danos físicos, certifique-se de que utiliza apenas o macaco fornecido com o veículo e na posição correcta para a sua colocação: Nunca utilize outra parte do veículo como suporte do macaco.

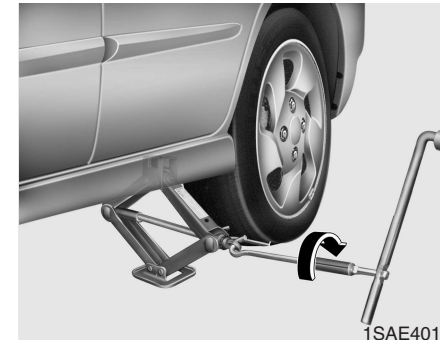

8. Introduza o rabo do macaco no macaco e rode-o no sentido dos ponteiros do relógio, levantando o veículo até o pneu ficar mesmo acima do chão, aproximadamente 30 mm. Antes de retirar as porcas das rodas, certifique-se de que o veículo está estável e que não qualquer hipótese de ele se mover ou descair.

9. Retire as porcas das rodas rodando-as no sentido contrário ao dos ponteiros do relógio. Em seguida, retire a roda.

10. Coloque o pneu sobresselente em posição de ser colocado e coloque as porcas das rodas com o bordo cónico virado para dentro.



1

2

3

4

5

6

7

8

9



11. Depois de apertar as porcas das rodas, baixe completamente o veículo até ao chão e continue a apertar as porcas até elas ficarem devidamente fixas. Aperte bem as porcas das rodas num padrão "X". Se não tiver a certeza de que as porcas das rodas estão bem apertadas, mande inspeccioná-las na estação de serviço mais próxima. O binário de aperto especificado é de 9~11 kg•m. O mau aperto das porcas das rodas pode provocar a vibração do pedal dos travões nas travagens.

⚠ CUIDADO

O seu veículo tem roscas métricas nos pernos e porcas das rodas. Certifique-se de que reinstala as mesmas porcas retiradas aquando da remoção da roda. Se tiver de substituí-las, utilize porcas com roscas métricas e o mesmo chanfro. A instalação de uma porca com rosca não-métrica num perno métrico ou vice-versa não fixa devidamente a roda ao cubo, danificando o perno e forçando-o a ser substituído.

De referir que a maioria das porcas não têm roscas métricas. Certifique-se do estilo de rosca antes de instalar porcas ou rodas que não sejam de origem. Se tiver dúvidas, contacte um Concessionário Autorizado Kia.

⚠ AVISO - Pernos das rodas

Uma vez danificados, os pernos deixam de fixar devidamente a roda, o que pode provocar a perda da roda e uma colisão.

Para evitar que o macaco, o rabo do macaco, a chave de porcas das rodas e o pneu sobresselente andem soltos com o veículo em andamento, arrume-os correctamente.

⚠ AVISO

Depois de instalar o pneu sobresselente, verifique as pressões de enchimento assim que for possível. Se necessário, encha o(s) pneu(s) com a pressão especificada. Consulte o Capítulo 8, Especificações.

SE TIVER UM PNEU VAZIO (SE O VEÍCULO ESTIVER EQUIPADO COM TIREMOBILITYKIT)

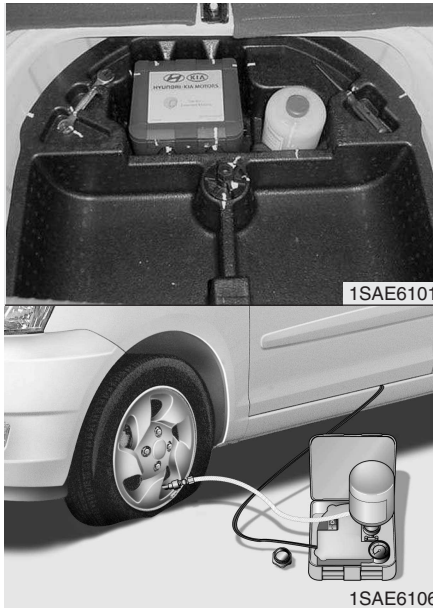

Antes de utilizar o TireMobilityKit, leia as instruções.

Introdução

O TireMobilityKit permite-lhe continuar a andar mesmo depois de ter um furo no pneu.

O sistema, constituído por um compressor e massa vedante, veda de forma eficaz e cómoda a maioria dos furos do pneu de um automóvel de passageiros feitos por pregos ou objectos semelhantes e permite voltar a encher o pneu.

Depois de se certificar de que o pneu está devidamente vedado, conduza com cuidado (até 200 km) à velocidade máxima de 80 km/h para conseguir chegar a um concessionário de veículos ou pneus e mudar o pneu. É possível que alguns pneus, nomeadamente pneus com furos maiores ou com a faixa lateral danificada, não possam ser completamente vedados.

A perda de pressão do ar do pneu pode afectar negativamente o seu comportamento.

Deste modo, evite viragens ou outras manobras bruscas, nomeadamente se o veículo estiver bastante carregado ou com um atrelado a reboque.

O TireMobilityKit não é um método de reparação definitiva do pneu e deve ser utilizado num único pneu.

Este manual de instruções descreve os passos que deve seguir para vedar temporariamente o furo de forma simples e fiável. Leia a secção "Notas para uma utilização segura do TireMobilityKit".

⚠ AVISO

Não utilize o TireMobilityKit se o pneu estiver gravemente danificado por ter rolado vazio ou com uma pressão de ar insuficiente.

Utilize o TireMobilityKit para vedar apenas áreas com furo situadas no piso do pneu. Por razões de segurança, não é possível reparar danos na faixa lateral do pneu.

1

2

3

4

5

6

7

8

9

O que fazer com um pneu furado

1

Um pneu furado deve ser reparado em duas fases. Na 1ª fase, é introduzido ar e massa vedante no pneu e o veículo deve percorrer uma curta distância (3 km) para espalhar a massa vedante no interior do pneu. Na 2ª fase, deve-se verificar a pressão de enchimento e, se necessário, introduzir mais ar no pneu. Será então possível conduzir com cuidado com o pneu vedado até 200 km e a uma velocidade máxima de 80 km para conseguir chegar a um concessionário de veículos ou pneus e mudar o pneu. Informe os outros condutores da utilização do TireMobilityKit e aconselhe-os e avise-os das alterações ocorridas na regularidade da condução.

2

3

4

5

6

7

8

9

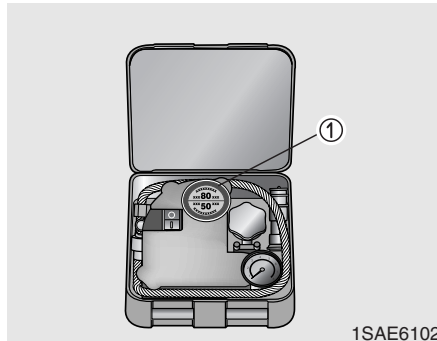

1ª Fase: Bombear ar e massa vedante para o interior do pneu

1. Abra a tampa e retire a etiqueta de velocidade (1) do TireMobilityKit. Coloque-a no automóvel, bem à vista do condutor.

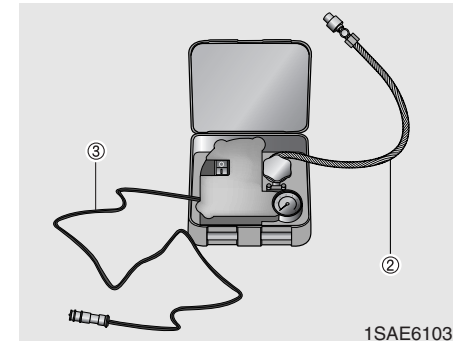

2. Retire o tubo (2) e o cabo de alimentação (3) do TireMobilityKit.

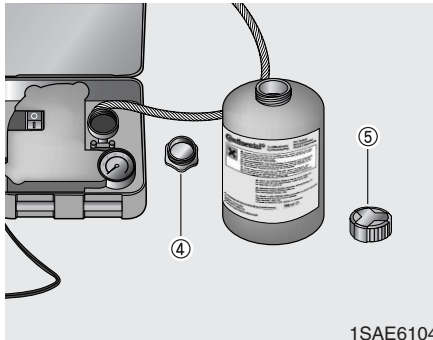

3. Desenrosque a cobertura do suporte do frasco (4) e a tampa do frasco do vedante (5).

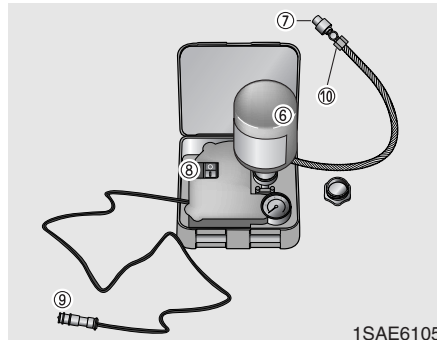

4. Enrosque o frasco rodando-o no sentido dos ponteiros do relógio para o introduzir no encaixe do frasco (6) até ficar bem apertado.

/// CUIDADO

O enroscamento do frasco de vedante no suporte romperá a vedação do frasco. Não desenrosque o frasco cheio do suporte. Pode ocorrer um fuga de vedante do frasco.

5. Desenrosque a tampa da válvula do pneu danificado.
6. Enrosque bem o tubo (7) do TireMobilityKit na válvula do pneu.
7. Certifique-se de que o interruptor para ligar/desligar (8) está na posição "O".
8. Coloque a ficha eléctrica (9) na tomada do isqueiro (12 Volts, consulte o manual de instruções do veículo). Não utilize nenhuma outra tomada eléctrica do automóvel.
9. Ligue o motor do veículo. (Só com o veículo num local ao ar livre!)

/// CUIDADO

Se o motor ficar a trabalhar num local com pouca ou nenhuma ventilação (por exemplo, dentro de um edifício), pode dar-se o envenenamento e sufocação por acção do monóxido de carbono.

1

2

3

4

5

6

7

8

9

1

2

3

4

5

6

7

8

9

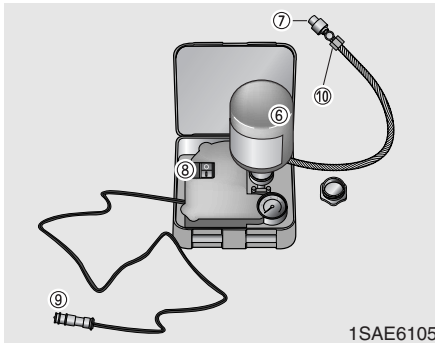

10. Coloque o interruptor para ligar/desligar (8) na posição "I".

Nota: Quando a massa vedante é introduzida através da válvula do pneu, a pressão pode aumentar aproximadamente 4-6 bar (60-90 psi), mas volta a descer após cerca de 30 segundos.

⚠ CUIDADO

Durante o enchimento do pneu, afaste-se do pneu danificado. Inspeccione a faixa lateral do pneu para ver se detecta saliências ou deformações anormais. Se notar algo de suspeito, pare o enchimento e deixe sair o ar do pneu utilizando a válvula de saída de pressão (10).

11. Encha o pneu a uma pressão situada entre 1,8 bar (26 psi) e 3,5 bar(51 psi) num espaço de 7 minutos. Desligue por instantes o compressor carregando em "O", para poder ler a pressão de enchimento real do pneu no manómetro.

⚠ CUIDADO

Se não for possível atingir uma pressão de enchimento do pneu de 1,8 bar (26 psi) num espaço de 7 minutos, isso é sinal de que o pneu se encontra demasiado danificado. Nesse caso, contacte um serviço de assistência ou reboque.

12. Se a pressão de enchimento de 1,8 bar (26 psi) for atingida, coloque o interruptor para ligar/desligar na posição "0" e desenrosque rapidamente o tubo do pneu. Depois, retire a ficha da tomada do isqueiro. Não desenrosque o frasco. Arrume correctamente o TireMobilityKit, a tampa do frasco e a cobertura do suporte do frasco num local seguro e facilmente acessível do veículo, pois vai voltar a precisar deles para verificar a pressão do pneu.

13. Conduza imediatamente e com cuidado durante cerca de 3 km, para a massa vedante poder vedar o furo. Não ultrapasse os 80 km. Se, durante a condução, sentir qualquer vibração, perturbação no andamento ou ruído fora do normal, abrande e conduza com cuidado até poder encostar na berma da estrada. Contacte um serviço de assistência ou reboque.

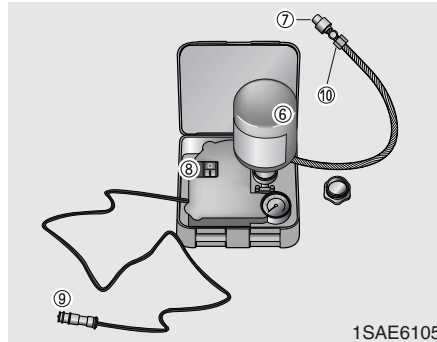

2ª Fase: Verificar a pressão do pneu

14. Pare o veículo depois de andar cerca de 3 km e verifique a pressão do pneu furado da seguinte maneira:

- Certifique-se de o interruptor para ligar/desligar (8) do compressor está na posição "0".
- Enrosque o tubo na válvula do pneu furado.
- Ligue o cabo de alimentação no isqueiro (tomada de 12 volts).
- Leia a pressão de enchimento no manómetro do TireMobilityKit.

⚠ CUIDADO

Se a pressão de enchimento for inferior a 1,3 bar (19 psi), não volte a conduzir. Contacte um serviço de assistência ou reboque.

1

2

3

4

5

6

7

8

9

1

2

3

4

5

6

7

8

9

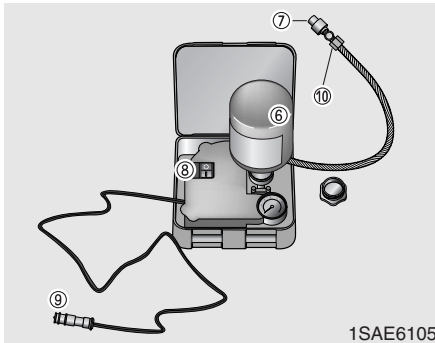

15. Se a pressão de enchimento for igual ou superior a 1,3 bar (19 psi), coloque o interruptor para ligar/desligar na posição "I" e regule a pressão de enchimento para a pressão recomendada (consulte o manual de assistência do veículo). Reduza o eventual excesso de pressão utilizando a válvula de saída de pressão (10).

16. Desligue o kit carregando em "O". Desenrosque o tubo da válvula do pneu e desligue a ficha eléctrica da tomada.

17. Não desenrosque o frasco. Arrume o TireMobilityKit num local seguro do veículo.

⚠ CUIDADO

Depois de utilizar a massa vedante, a velocidade máxima permitida é de 80 km e o pneu danificado deve ser rapidamente substituído, numa distância máxima de 200 km. Se, durante a condução, sentir qualquer vibração, perturbação no andamento ou ruído fora do normal, abrande e conduza com cuidado até poder encostar na berma da estrada. Contacte um serviço de assistência ou reboque.

18. Dirija-se até ao concessionário de veículos ou pneus mais próximo para substituir o pneu.

*** ATENÇÃO**

Depois de um longo período sem conduzir, verifique sempre a pressão de enchimento antes da condução.

19. Depois de utilizar o TireMobilityKit para vedar o pneu, substitua o tubo, a massa vedante e as peças ligadas. Aquando da substituição do pneu danificado, informe o mecânico da utilização da massa vedante antes da desmontagem!

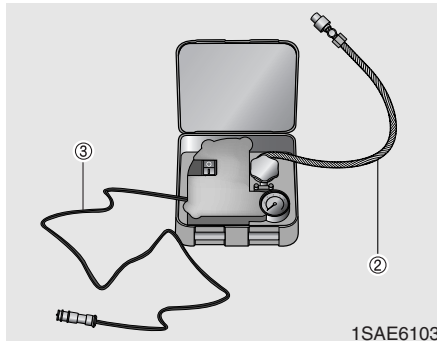

3ª Fase: O que fazer para verificar a pressão de enchimento do pneu

1. Abra a tampa do TireMobilityKit.
2. Retire o tubo (2) e o cabo eléctrico (3).
3. Desenrosque a tampaa da válvula do pneu danificado.

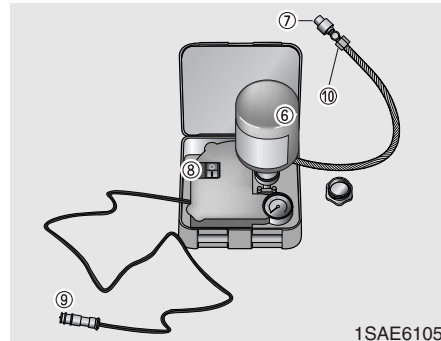

4. Enrosque bem o tubo (7) na válvula do pneu.
5. Leia a pressão do pneu. Se tiver de a aumentar, passe ao passo 6.
6. Certifique-se de que o interruptor para ligar/desligar (8) está na posição "O".
7. Coloque a ficha eléctrica (9) na tomada do isqueiro (ligação de 12 volts, consulte o manual de assistência do automóvel).
8. Ligue o motor (só com o automóvel num local ao ar livre.)

9. Coloque o interruptor para ligar/desligar (8) na posição "I" e encha o pneu com a pressão de enchimento recomendada.
10. Desligue o TireMobilityKit e volte a verificar a pressão do pneu.
11. Depois de encher o pneu, desenrosque o tubo, desligue a ficha eléctrica e arrume o TireMobilityKit num local seguro do veículo.

1

2

3

4

5

6

7

8

9

Notas para uma utilização segura do TireMobilityKit

1

• Pare o automóvel na berma da estrada para poder trabalhar com o TireMobilityKit longe do tráfego. Coloque o triângulo de pré-sinalização de perigo num local bem visível para os veículos em circulação se aperceberem da sua localização.

2

3

4

• Para garantir movimentos inesperados do seu veículo, mesmo em locais planos, engate sempre o travão de estacionamento.

5

6

• Utilize apenas o TireMobilityKit para vedar/encher pneus de automóveis de passageiros. Não o utilize em pneus de motociclos, bicicletas ou em quaisquer outros tipos de pneus.

7

8

• Não retire objectos estranhos - tais como pregos ou parafusos - que tenham penetrado no pneu.

9

- Antes de utilizar o TireMobilityKit, leia os conselhos de precaução impressos no frasco do vedante!
- Sempre com o automóvel num local ao ar livre, deixe o motor ligado.. Caso contrário, a utilização do compressor pode causar a descarga da bateria do veículo.
- Vigie sempre o TireMobilityKit enquanto o utiliza.
- Não deixe o compressor a trabalhar por mais de 10 minutos de cada vez. Pode sobreaquecer.
- Se a temperatura ambiente for inferior a -30° C, não utilize o TireMobilityKit.
- Não utilize a massa vedante depois da data de validade, inscrita no rótulo do frasco.
- Mantenha-a afastada das crianças.

⚠ CUIDADO

Não utilize o TireMobilityKit se o pneu estiver seriamente danificado por ter rolado com uma pressão de ar insuficiente (por exemplo, se o pneu apresentar saliências, cortes, rachas ou defeitos semelhantes). Só em áreas com furos vedados bem dentro do piso do pneu. Por razões de segurança, não é possível vedar danos na faixa lateral do pneu.

Dados técnicos:

Tensão do sistema:

DC 12 V

Tensão de funcionamento:

DC 10-15 V

Amperagem:

máx. 15 A

Indicado para ser utilizado com temperaturas:

-30~+70° C

Pressão de funcionamento máx.:

8 bar/116 psi

Tamanho:

Compressor: 170 x150 x 65 mm

Frasco do vedante: 142 x 88 ø mm

Peso do compressor:

1,2 kg

Volume do vedante:

560 ml

A massa vedante e as peças sobresselentes podem ser obtidas e substituídas num concessionário autorizado de veículos ou pneus. Os frascos de massa vedante vazios podem ser inutilizados em casa. Já o resíduo líquido da massa vedante deve ser inutilizada pelo seu concessionário de veículos ou pneus, segundo as normas locais de inutilização de resíduos.

1

2

3

4

5

6

7

8

9

	Serviços de manutenção / 7-3	1
	Calendário de manutenção normal / 7-5	
	Manutenção sob condições de utilização adversas / 7-8	2
	Manutenção do proprietário / 7-10	
	Compartimento do motor / 7-13	3
	Óleo do motor e filtro do óleo / 7-15	
	Sistema de refrigeração do motor / 7-18	4
	Travões e embraiagem / 7-19	
	Travão de estacionamento / 7-22	5
	Correias de transmissão / 7-23	
	Direcção assistida / 7-24	6
	Volante / 7-25	
	Caixa de velocidades manual / 7-26	6
	Caixa de velocidades automática / 7-28	
	Manutenção	7
	Lubrificantes e líquidos / 7-31	8
	Filtro de combustível / 7-32	
		9

1	Filtro de ar / 7-32	
	Filtro de ar do ar condicionado / 7-34	
2	Escovas do limpa-pára-brisas / 7-36	
	Bateria / 7-38	
	Pneus e rodas / 7-39	
3	Substituição de lâmpadas / 7-48	
	Especificações dos lubrificantes / 7-55	
4	Cuidados a ter com o exterior / 7-57	
	Cuidados a ter com o interior / 7-61	
5		
6		
7	Manutenção	
8		
9		

SERVIÇOS DE MANUTENÇÃO

Ao efectuar procedimentos de manutenção ou inspecção, tenha muito cuidado para não danificar o veículo ou ferir-se.

Se tiver alguma dúvida relativamente à inspecção ou manutenção do seu veículo, recomendamos vivamente que se dirija a um Concessionário Autorizado Kia para a fazer.

Um Concessionário Autorizado Kia tem técnicos formados na fábrica e peças de origem Kia que lhe permitem assistir o seu veículo devidamente. Para ter um aconselhamento especializado e uma assistência técnica de qualidade, dirija-se a um Concessionário Autorizado Kia.

Uma assistência técnica desadequada, incompleta ou insuficiente pode causar problemas de funcionamento e danos no seu veículo, bem como um acidente ou danos físicos pessoais.

Responsabilidade do proprietário

* ATENÇÃO

O Serviço de Manutenção e a Conservação de Registos são da responsabilidade do proprietário.

Guarde consigo os documentos que comprovam a realização de uma manutenção correcta do seu veículo, de acordo com as tabelas do calendário de manutenção mostradas nas páginas seguintes. Esta informação é-lhe necessária para provar o cumprimento dos requisitos de assistência e manutenção previstos nas suas garantias Kia.

Para saber os pormenores das suas garantias, consulte o livro de Garantia e Manutenção.

As reparações e afinações necessárias devido à má execução ou ausência da manutenção exigida não são cobertas pelas garantias.

Recomendamos que mande proceder à manutenção e reparação do seu veículo num concessionário autorizado KIA. Os concessionários autorizados KIA cumprem os elevados padrões de qualidade de serviço Kia e recebem apoio técnico da marca para lhe poderem garantir um elevado grau de satisfação com o serviço.

1

2

3

4

5

6

7

8

9

Calendarização da manutenção

1

Se o veículo for habitualmente utilizado em condições diferentes das abaixo referidas, cumpra o Calendário de Manutenção Normal. Se nenhuma destas condições se aplicar, cumpra o calendário de Manutenção sob Condições de Utilização Adversas.

2

3

4

- Condução repetida em curtas distâncias.

5

- Condução em áreas com muito pó ou arenosas.

6

- Utilização extensiva dos travões.

7

- Condução em áreas com sal ou outros materiais corrosivos.

8

- Condução em estradas irregulares ou lamacentas.

9

- Condução em áreas montanhosas.

- Períodos prolongados de utilização com velocidade de ralenti ou a baixa velocidade.

- Condução por períodos prolongados em temperaturas frias e/ou climas extremamente húmidos.

- Condução em mais de 50% dos casos no meio de tráfego urbano congestionado, com tempo quente acima dos 32°C.

Se conduzir o seu veículo nas condições atrás referidas, deverá inspeccionar, trocar peças ou reabastecer com mais frequência do que o previsto no Calendário de Manutenção Normal.

Após 96 meses ou 120.000 km, continue a cumprir os intervalos de manutenção indicados.

CALENDÁRIO DE MANUTENÇÃO NORMAL

ELEMENTO A MANTER	INTERVALOS DE MANUTENÇÃO	Número de meses ou distância percorrida, conforme o que se atinja primeiro								
		Meses	12	24	36	48	60	72	84	96
		Miles×1 000	10	20	30	40	50	60	70	80
		Km×1 000	15	30	45	60	75	90	105	120
Correias de accionamento ¹	Gasolina	I	I	I	I	I	I	I	I	
	Diesel		I			I		I	I	
Óleo do motor e filtro do óleo do motor ²	Gasolina	S	S	S	S	S	S	S	S	
	Diesel	S	S	S	S	S	S	S	S	
Correia de distribuição					I		S			
Elemento do filtro de ar		I	I	S	I	I	S	I	I	
Velas de ignição	Gasolina		S		S		S		S	
Folga das válvulas			I		I		I		I	
Tubo de respiro e tampão do bocal de enchimento de combustível			I		I		I		I	
Tubos de ventilação de vácuo e do cárter			I		I		I		I	
Tubo de aspiração (do sistema VGT) (quando instalado)	Diesel	I	I	I	I	I	I	I	I	



I: Inspeccione e, se necessário, afine, corrija, limpe ou substitua.

S: Substitua ou troque.

¹ : Afine a correia de accionamento do alternador, da direcção assistida (e a correia de accionamento da bomba de água) e do ar condicionado (quando instalado).

Inspeccione e, se necessário, corrija ou substitua.

² : Verifique o nível de óleo do motor e eventuais fugas a cada 500 Kms ou antes de uma viagem longa.

CALENDÁRIO DE MANUTENÇÃO NORMAL (CONT.)

1	ELEMENTO A MANTER	INTERVALOS DE MANUTENÇÃO	Número de meses ou distância percorrida, conforme o que se atinja primeiro								
			Meses	12	24	36	48	60	72	84	96
			Miles×1 000	10	20	30	40	50	60	70	80
			Km×1 000	15	30	45	60	75	90	105	120
2	Bomba de vácuo e mangueira de vácuo	Diesel	I	I	I	I	I	I	I	I	
	Mangueira do óleo de bomba da vácuo	Diesel	I	I	I	I	I	I	I	I	
3	Filtro de combustível	Gasolina				S				S	
	Elemento do filtro de combustível* ³	Diesel		S		S		S		S	
4	Tubagem do combustível			I		I		I		I	
5	Sistema de refrigeração		Inspeccione diariamente "o ajustamento do nível do líquido de refrigeração e eventuais fugas" Inspeccione "a bomba de água" para substituir a correia de accionamento ou a correia de distribuição								
	Líquido de refrigeração do motor* ⁴		Na primeira vez, substitua de 90.000 em 90.000 km ou de 60 em 60 meses. Depois, substitua de 45.000 em 45.000 km ou de 24 em 24 meses								
6	Estado da bateria		I	I	I	I	I	I	I	I	
	Todos os sistemas eléctricos			I		I		I		I	
7	Tubos e ligações dos travões		I	I	I	I	I	I	I	I	
	Pedal dos travões e pedal da embraiagem			I		I		I		I	

I : Inspeccione e, se necessário, afine, corrija, limpe ou substitua.

S : Substitua ou troque.

*³ : Se as especificações do combustível diesel não cumprirem as normas europeias EN590, substitua-o com maior frequência. Para mais informações, contacte um concessionário autorizado Kia.

*⁴ : Ao deitar líquido de refrigeração, utilize apenas um aditivo aprovado para o líquido do seu veículo e nunca misture água calcária com o líquido de refrigeração que vem de fábrica. Uma mistura incorrecta do líquido de refrigeração pode resultar numa avaria ou danos graves no motor.

CALENDÁRIO DE MANUTENÇÃO NORMAL (CONT.)

ELEMENTO A MANTER	INTERVALOS DE MANUTENÇÃO	Número de meses ou distância percorrida, conforme o que se atinja primeiro								
		Meses	12	24	36	48	60	72	84	96
		Miles×1 000	10	20	30	40	50	60	70	80
		Km×1 000	15	30	45	60	75	90	105	120
Travão de estacionamento			I			I		I		
Líquido dos travões/embragem		I	S	I	S	I	S	I	S	
Travões de disco e pastilhas		I	I	I	I	I	I	I	I	
Travões de tambor e calços			I		I		I		I	
Líquido e tubos da direcção assistida			I		I		I		I	
Cremalheira, barras e articulações e foles da direcção		I	I	I	I	I	I	I	I	
Semi-eixos e foles			I		I		I		I	
Pneus (pressão e desgaste do piso)		I	I	I	I	I	I	I	I	
Articulações de esfera da suspensão dianteira		I	I	I	I	I	I	I	I	
Parafusos e porcas do chassis e da carroçaria		I	I	I	I	I	I	I	I	
Refrigerante do ar condicionado (quando instalado)		I	I	I	I	I	I	I	I	
Compressor do ar condicionado (quando instalado)		I	I	I	I	I	I	I	I	
Filtro de ar do ar condicionado (quando instalado)		S	S	S	S	S	S	S	S	
Caixa de velocidades manual (quando instalado)		I	I	I	I	I	I	I	I	
Caixa de velocidades automática (quando instalado)		I	I	I	I	I	S	I	I	

- 1
- 2
- 3
- 4
- 5
- 6
- 7
- 8
- 9

I : Inspeccione e, se necessário, afine, corrija, limpe ou substitua.
 S : Substitua ou troque.

MANUTENÇÃO SOB CONDIÇÕES DE UTILIZAÇÃO ADVERSAS

É necessária uma assistência e uma manutenção mais frequentes dos elementos seguintes ou de automóveis habitualmente utilizados sob condições de condução adversas.

Para saber quais os intervalos de manutenção correctos, consulte a tabela seguinte.

S: Substitua I: Inspeccione e, se necessário, afine, corrija, limpe ou substitua.

- 1
- 2
- 3
- 4
- 5
- 6
- 7
- 8
- 9

ITEM A MANTER		Operação de manutenção	Intervalos de manutenção	Condições de condução
Óleo do motor e filtro do óleo do motor	Gasolina	S	De 7500 em 7500 km ou de 6 em 6 meses	A, B, C, F, G, H, I, J
	Diesel	S	De 7500 em 7500 km ou de 6 em 6 meses	
Elemento do filtro de ar		S	Inspeccione mais frequentemente, consoante o estado	C, E
Vela de ignição	Gasolina	I	Inspeccione em caso de avaria no motor e, se necessário, substitua	B, H
Correia de distribuição do motor		S	De 60.000 em 60.000 km ou de 48 em 48 meses	D, E, F, G
Líquido da caixa de velocidades manual (quando instalado)		S	De 90.000 em 90.000 km	A, C, D, E, F, G, H, I
Líquido da caixa de velocidades automática (quando instalada)		S	De 45.000 em 45.000 km	A, C, E, F, G, H, I
Cremalheira, barras e articulações e foles da direcção		I	Inspeccione mais frequentemente, consoante o estado	C, D, E, F, G
Articulações de esfera da suspensão dianteira		I	Inspeccione mais frequentemente, consoante o estado	C, D, E, F, G

ITEM A MANTER	Operação de manutenção	Intervalos de manutenção	Condições de condução
Travões de disco, pastilhas e pinças	I	Inspeccione mais frequentemente, consoante o estado	C, D, E, G, H
Travões de tambor e calços	I	Inspeccione mais frequentemente, consoante o estado	C, D, E, G, H
Travão de estacionamento	I	Inspeccione mais frequentemente, consoante o estado	C, D, E, G, H
Semi-eixos e foles	I	Inspeccione mais frequentemente, consoante o estado	C, D, E, F
Filtro de ar do ar condicionado	S	Substitua mais frequentemente, consoante o estado	C, E

Condições de condução adversas

- A : Condução repetida em curtas distâncias
- B : Utilização extensiva da velocidade de ralenti
- C : Condução em estradas poeirentas e irregulares
- D : Condução em áreas com sal ou outros materiais, ou com tempo muito frio
- E : Condução em áreas arenosas

- F : Condução em mais de 50% dos casos no meio de tráfego urbano congestionado, com tempo quente acima dos 32°C
- G : Condução em áreas montanhosas
- H : Reboque de um atrelado
- I : Condução enquanto carro de patrulha, táxi, viatura comercial ou veículo de reboque



MANUTENÇÃO DO PROPRIETÁRIO

Calendário de manutenção do proprietário

1

As listas que se seguem são verificações e inspecções a efectuar pelo proprietário ou por um Concessionário Autorizado com a frequência indicada, para ajudar a garantir a utilização segura e fiável do seu veículo.

2

As eventuais anomalias devem ser comunicadas o mais depressa possível ao seu concessionário.

4

5

Em geral, estas Inspeções de Manutenção do Proprietário não são cobertas pelas garantias, pelo que poderá ter de pagar a mão-de-obra, peças e lubrificantes aplicados nas mesmas.

6

7

8

9

Quando parar para abastecer:

- Verifique o nível do óleo do motor.
- Verifique o nível do líquido de refrigeração existente no depósito.

⚠ AVISO

Se o motor estiver quente, tenha cuidado ao verificar o nível do líquido de refrigeração. Podem sair do depósito líquido a escaldar e vapor quente sob pressão, provocando danos físicos graves.

- Verifique o nível do líquido de lavagem do limpa-pára-brisas.
- Verifique se os pneus estão em baixo ou têm falta de pressão.

Durante a condução do veículo:

- Veja se nota diferenças no som do escape ou qualquer cheiro nos fumos de escape do veículo.
- Veja se sente vibrações, esforços ou folgas no volante para controlar a direcção, ou qualquer alteração na sua posição a direito.
- Veja se o veículo está sempre a virar ligeiramente ou "foge" para um lado ao rolar numa estrada de piso plano e regular.
- Ao parar, veja se ouve sons estranhos, se o veículo foge para o lado, se o curso do pedal dos travões é maior ou se este se mostra mais "duro" quando pressionado.
- Se detectar deslizamentos ou alterações no funcionamento da caixa de velocidades, verifique o nível do líquido da caixa.
- Verifique o funcionamento da posição P (Estacionamento) da caixa de velocidades automática.
- Verifique o funcionamento do travão de estacionamento.
- Veja se detecta fugas de líquido debaixo do veículo (a saída de gotas de água do sistema de ar condicionado após a sua utilização é uma situação normal).

Pelo menos mensalmente:

- Verifique o nível do líquido de refrigeração no respectivo depósito de expansão.
- Verifique o funcionamento de todas as luzes exteriores, incluindo as luzes de presença, os indicadores de mudança de direcção e as luzes de perigo.
- Verifique as pressões de enchimento de todos os pneus, incluindo o sobresselente.

Pelo menos duas vezes por ano (isto é, em cada Primavera e Outono) :

- Inspeccione os tubos do radiador, do aquecimento e do ar condicionado para ver se encontra fugas ou danos.
- Verifique o funcionamento dos esguichos de pulverização e das escovas do limpa-pára-brisas. Limpe as escovas do limpa-pára-brisas com um pano macio humedecido com líquido de lavagem.
- Verifique o alinhamento dos faróis.
- Inspeccione o silencioso e os tubos, protecções e braçadeiras do sistema de escape.
- Inspeccione os cintos de segurança e verifique o seu desgaste e funcionamento.
- Inspeccione os pneus para ver se encontra sinais de desgaste e porcas mal apertadas nas rodas.

Pelo menos uma vez por ano:

- Limpe os orifícios de escoamento da carroçaria e das portas.
- Lubrifique as dobradiças e fixadores das portas, bem como as dobradiças do capô.
- Lubrifique as fechaduras e trincos das portas e do capô.
- Lubrifique as borrachas de calafetagem das portas.
- Verifique o funcionamento do sistema de ar condicionado antes de começar o tempo quente.
- Verifique o nível do líquido da direcção assistida.
- Inspeccione e lubrifique as ligações e os comandos da caixa de velocidades automática.
- Limpe a bateria e os terminais.
- Verifique o nível do líquido dos travões.

1

2

3

4

5

6

7

8

9

Precauções de manutenção do proprietário

1

Uma assistência técnica incorrecta ou incompleta pode ser geradora de problemas.

2

Este capítulo fornece instruções válidas apenas para operações de manutenção fáceis de efectuar.

3

Tal como se explicou atrás neste capítulo, há vários procedimentos que só podem ser efectuados por um Concessionário Autorizado Kia munido de ferramentas especiais.

4

5

* ATENÇÃO

6

Uma manutenção incorrecta efectuada pelo proprietário durante o período da garantia pode afectar as condições de cobertura desta última. Para saber mais pormenores, leia o livro de Garantia e Manutenção da Kia fornecido com o veículo. Se tiver dúvidas sobre procedimentos de assistência ou manutenção, mande efectuar essas operações num Concessionário Autorizado Kia.

7

8

9

AVISO - Trabalhos de manutenção

- Os trabalhos de manutenção de um veículo podem ser perigosos. Pode sofrer danos físicos graves ao efectuar alguns procedimentos de manutenção. Se não tiver nem conhecimentos nem experiência suficientes, ou ferramentas e equipamento adequados, para fazer esses trabalhos, mande-os efectuar num Concessionário Autorizado Kia.

(Continua)

(Continua)

- Pode ser perigoso trabalhar sob o capô com o motor ligado. O perigo aumenta se estiver a usar peças de joalheria ou roupas soltas, que podem ficar entaladas em peças móveis e causar-lhe danos físicos. Assim, se tiver de ter o motor ligado enquanto trabalha sob o capô, não se esqueça de tirar todas as peças de joalheria (em especial anéis, pulseiras, relógios e fios), bem como gravatas, cachecóis e roupas soltas semelhantes antes de se aproximar do motor ou das ventoinhas de refrigeração.

COMPARTIMENTO DO MOTOR

■ Motor a gasolina

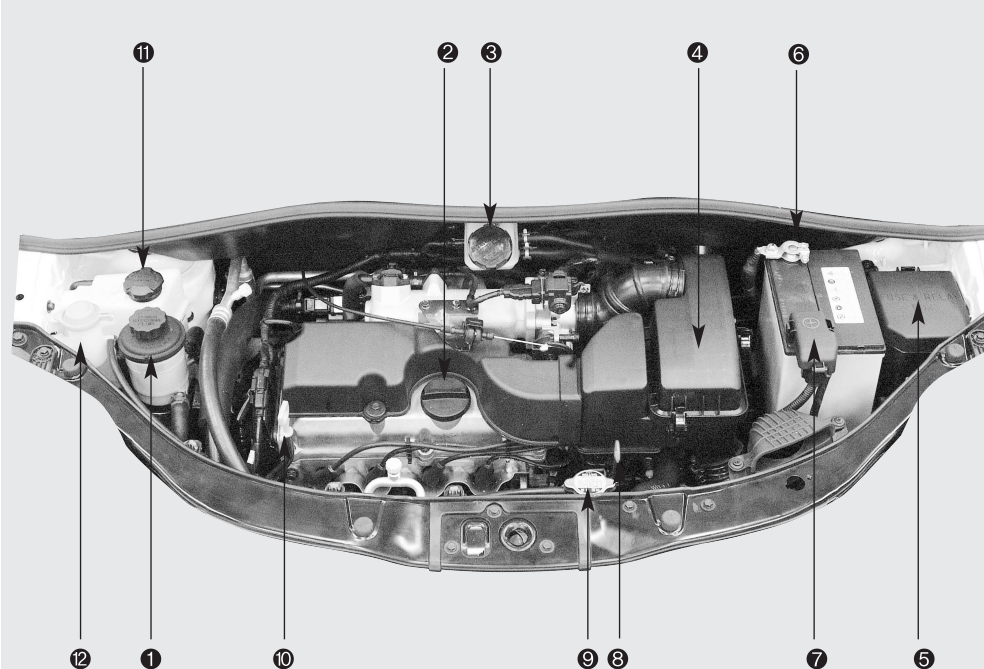

1. Depósito do líquido da direcção assistida
2. Tampão do bocal de enchimento do óleo do motor
3. Depósito do líquido dos travões
4. Filtro de ar
5. Caixa de fusíveis
6. Terminal negativo da bateria
7. Terminal positivo da bateria
8. Vareta do óleo da caixa de velocidades automática (quando instalada)
9. Tampão do radiador
10. Vareta do óleo do motor
11. Depósito do líquido de refrigeração do motor
12. Depósito do líquido de lavagem do limpa-pára-brisas

1

2

3

4

5

6

7

8

9

1SAA0007

■ Motor diesel

- 1
- 2
- 3
- 4
- 5
- 6
- 7**
- 8
- 9

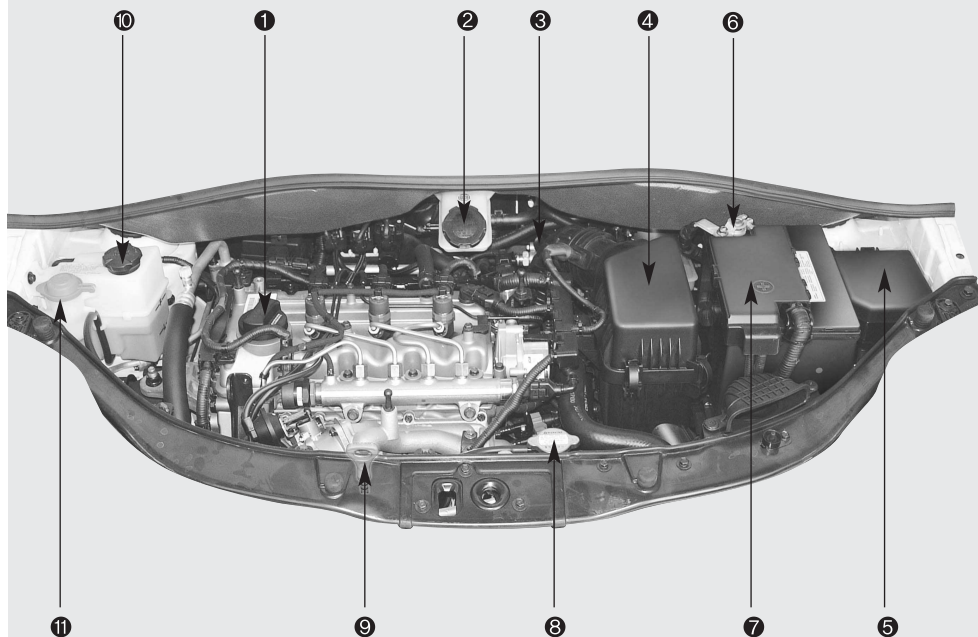

- 1. Tampão do bocal de enchimento do óleo do motor
- 2. Depósito do líquido dos travões
- 3. Filtro de combustível
- 4. Filtro de ar
- 5. Caixa de fusíveis
- 6. Terminal negativo da bateria
- 7. Terminal positivo da bateria
- 8. Tampão do radiador
- 9. Vareta do óleo do motor
- 10. Depósito do líquido de refrigeração do motor
- 11. Depósito do líquido de lavagem do limpa-pára-brisas

5SAA7100

ÓLEO DO MOTOR E FILTRO DO ÓLEO

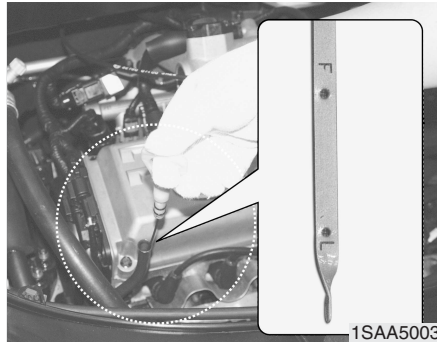

Verificar o nível de óleo do motor

1. Certifique-se de que o veículo está num local plano.
2. Ligue o motor e deixe-o atingir a temperatura de funcionamento normal.
3. Desligue o motor e aguarde alguns minutos (cerca de 5 minutos) para o óleo voltar ao cárter.
4. Tire a vareta para fora, limpe-a e volte a introduzi-la.
5. Volte a tirar a vareta e verifique o nível. O nível do óleo deve situar-se entre F e L.

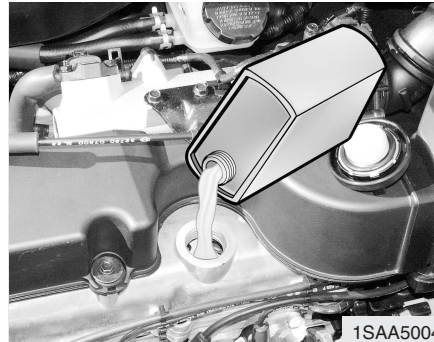

Se estiver perto de ou em L, deite óleo suficiente para repor o nível em F. **Não deite demasiado óleo.**

Utilize apenas o óleo de motor especificado. (Consulte "Lubrificantes recomendados" mais à frente neste capítulo.)

Mudar o óleo do motor e o filtro

Mude o óleo do motor e o filtro de acordo com o Calendário de Manutenção mostrado no início deste capítulo.

⚠ AVISO

Quando em contacto prolongado com a pele, o óleo do motor usado pode originar irritação ou cancro da pele. Este óleo contém produtos químicos que provocaram cancro em cobaias. Depois de mexer em óleo usado, proteja sempre a pele lavando bem as mãos com sabão e água quente assim que possível.

1

2

3

4

5

6

7

8

9

1

1. Deixe aquecer o motor por alguns minutos e desligue-o. Retire o tampão do bocal de enchimento do óleo.

2

2. Levante e apoie o veículo com cuidado.

3

⚠ AVISO - Levantar o veículo
Se levantar o veículo, certifique-se sempre de que ele fica apoiado nos quatro pontos de elevação. Não utilize macacos para mudanças de pneus. Utilize apenas equipamento de elevação especificamente recomendado para trabalhos de manutenção na parte inferior do veículo.

4

5

6

7

Coloque o veículo e o equipamento de elevação numa superfície dura e plana, capaz de suportar todo o peso do veículo sem movimentos ou deformações. Se o apoio for instável, o veículo pode cair e provocar danos físicos graves ou fatais. Siga as instruções fornecidas com o equipamento de elevação.

8

9

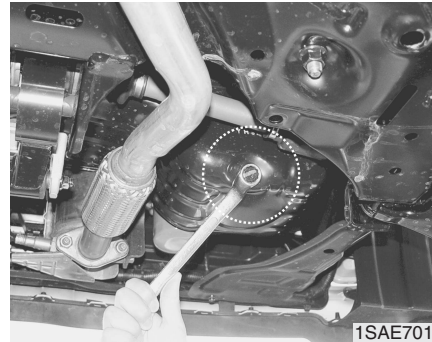

3. Escoe o óleo para um recipiente apropriado tirando o bujão de escoamento do óleo.

⚠ CAUTION

- *O óleo e o motor estão quentes. Não se queime.*
- *Mantenha o óleo do motor fora do alcance das crianças.*

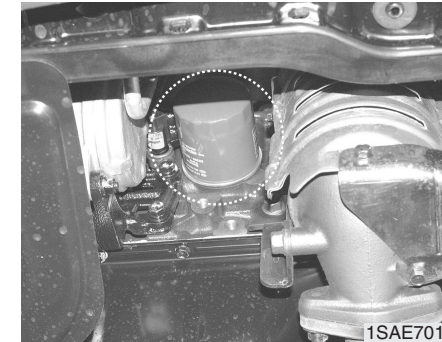

4. Retire o filtro do óleo do motor com uma chave apropriada.

*** ATENÇÃO**

Não deixe a junta de vedação do filtro do óleo na superfície de colocação do filtro. Pode provocar uma fuga de óleo e danos no motor. Retire completamente a junta de vedação usada para a nova junta assentar correctamente.

5. Utilize um pano limpo para limpar a superfície de colocação do filtro do óleo do motor.

6. Aplique uma pequena quantidade de óleo do motor ao vedante de borracha do filtro do óleo novo.

7. Instale o filtro do óleo e aperte-o. (Para ler as instruções de aperto, consulte a etiqueta do filtro do óleo.)
8. Instale uma nova anilha no bujão de escoamento. Não utilize anilhas usadas.
9. Substitua o tampão de escoamento depois do óleo ter escoado completamente. Aperte o tampão com um binário de 3.5~4.5 kg•m.
10. Deite novo óleo de motor até atingir a marca F da vareta. Não deite demasiado óleo.
11. Reinstale devidamente o tampão do bocal de enchimento do óleo.
12. Ligue o motor e inspeccione o vedante do filtro do óleo para ver se encontra fugas. Pare o motor.
13. Verifique o nível do óleo e deite óleo até atingir a marca F.

Capacidade de óleo

Com mudança de filtro:
3.0 l
Sem mudança de filtro:
2.8 l

Utilize apenas o óleo de motor de graduação especificada. (Consulte "Lubrificantes recomendados" mais à frente neste capítulo.)

*** ATENÇÃO**

- Embora os filtros de óleo tenham todos a mesma aparência, a sua concepção interna difere significativamente. Estes filtros não são intermutáveis. Para evitar potenciais danos no motor, utilize apenas o filtro especificado. Contacte um Concessionário Autorizado Kia.
- Siga atentamente estas instruções. A instalação incorrecta do filtro de óleo pode provocar fugas de óleo e danos no motor. O óleo do motor escoado deve ser devidamente inutilizado, de acordo com a legislação ambiental local em vigor. Não deve ser vertido para o esgoto nem deitado para o lixo.

1

2

3

4

5

6

7

8

9

SISTEMA DE REFRIGERAÇÃO DO MOTOR

O sistema de refrigeração a alta pressão tem um depósito cheio de líquido de refrigeração anticongelante para todas as estações do ano. O depósito é cheio na fábrica.

1

2

3

4

5

6

7

8

9

Verifique a protecção anticongelante e o nível do líquido de refrigeração pelo menos uma vez por ano, no início do Inverno, e antes de viajar para uma zona de clima mais frio.

Verificar o nível do líquido de refrigeração

⚠ AVISO - Retirar o tampão do radiador

- Nunca tente retirar o tampão do radiador com o motor ligado ou quente. Pode danificar o sistema de refrigeração e o motor e sofrer danos físicos graves provocados por fugas de líquido de refrigeração ou vapor quente.
- Desligue o motor e deixe-o arrefecer. Mesmo depois disso, tenha muito cuidado ao retirar o tampão do radiador. Envolve-o com uma toalha grossa e rode-o devagar no sentido contrário ao dos ponteiros do relógio, até ao primeiro batente. Recue enquanto a pressão estiver a sair do sistema de refrigeração. Quando tiver a certeza de que a pressão se libertou toda, pressione o tampão, com uma toalha grossa, e continue a rodá-lo no mesmo sentido para o retirar.

(Continua)

(Continua)

- Mesmo que o motor não esteja ligado, não retire o tampão do radiador ou o tampão de escoamento com o motor e o radiador quentes. O líquido de refrigeração e o vapor quentes podem ainda sair sob pressão, causando danos físicos graves.



Inspeccione o estado e as ligações de todos os tubos do sistema de refrigeração e do aquecimento. Substitua os tubos inchados ou deteriorados. Com o motor frio, o nível do líquido de refrigeração deve ficar entre as marcas F e L laterais do depósito do líquido de refrigeração. Se o nível do líquido de refrigeração for baixo, deite líquido de refrigeração especificado suficiente para garantir a protecção contra a congelação e a corrosão. Deite líquido até o nível atingir a marca F, mas sem deitar demasiado. Se tiver de deitar frequentemente líquido no depósito, dirija-se a um Concessionário Autorizado Kia e mande inspeccionar o sistema de refrigeração.

Mudar o líquido de refrigeração

Mude o líquido de refrigeração de acordo com o Calendário de Manutenção.

- Utilize apenas água pura (desmineralizada) na mistura do líquido de refrigeração.
- O motor do seu veículo tem peças de alumínio e tem de ser protegido por um líquido de refrigeração à base de etilenoglicol para impedir a corrosão e a congelação.
- **NÃO UTILIZE** líquido de refrigeração de álcool ou metanol, nem os misture com o líquido de refrigeração especificado.
- Não utilize uma solução com mais de 60% ou menos de 35% de anticongelante. Isso reduziria a eficácia da solução.

Para saber as percentagens correctas da mistura, consulte a tabela seguinte.

Temperatura ambiente	Percentagens da mistura (volume)	
	Solução do líquido de refrigeração	Água
-15 °C	35	65
-25 °C	40	60
-35 °C	50	50
-45 °C	60	40



1

2

3

4



5

⚠ AVISO

Não retire o tampão do radiador ou o tampão de escoamento com o motor e o radiador quentes. O líquido de refrigeração e o vapor quentes podem ainda sair sob pressão, causando danos físicos graves.

6

7

8

9



1. Para retirar o tampão do radiador, rode-o no sentido contrário ao dos ponteiros do relógio.
2. Abra o bujão de escoamento do radiador e escoe o líquido de refrigeração para um recipiente apropriado.
3. Com o tampão desapertado, enxagúe o sistema com água corrente.
4. Esvazie completamente o sistema e volte a apertar o bujão de escoamento. Deite a quantidade necessária de líquido de refrigeração à base de etilenoglicol e água para criar a protecção necessária contra a congelação e a corrosão.

Em climas extremamente frios, deite líquido de refrigeração à base de etilenoglicol de acordo com as instruções do fabricante.

5. Ponha o motor a trabalhar ao ralenti com o tampão fora do radiador. Deite mais líquido de refrigeração se necessário.
6. Espere até o motor atingir a temperatura de funcionamento normal. Carregue no acelerador duas ou três vezes. Depois, deite o líquido de refrigeração necessário. **Tenha cuidado: não se queime.**
7. Volte a colocar o tampão no radiador. Inspeccione todas as ligações para ver se encontra fugas e volte a verificar o nível do líquido de refrigeração do depósito. Repita a verificação alguns dias depois e, se necessário, deite mais líquido de refrigeração.

TRAVÕES E EMBRAIAGEM (QUANDO INSTALADA)



Verificar o nível do líquido dos travões/embraiagem

Verifique periodicamente o nível deste líquido no depósito. O nível deve estar entre as marcas MAX e MIN no lado do depósito.

Antes de retirar o tampão do depósito e deitar líquido dos travões/embraiagem, limpe bem a área à volta do tampão do depósito para impedir a contaminação do líquido.

Se o nível estiver baixo, deite líquido até atingir o nível MAX. O nível descera com a subida da quilometragem. Esta situação é normal, estando associada ao desgaste dos calços dos travões. Se o nível do líquido estiver excessivamente baixo, mande inspeccionar o sistema de travagem num Concessionário Autorizado Kia.

Utilize apenas o líquido dos travões/embraiagem especificado. (Consulte "Lubrificantes recomendados" mais à frente neste capítulo.)

Nunca misture dois tipos de líquido diferentes.

⚠ AVISO

Se o sistema de travagem precisar frequentemente de mais líquido, mande inspeccionar o veículo num Concessionário Autorizado Kia.

⚠ AVISO

Ao mudar e deitar líquido dos travões/embraiagem, manuseie-o com cuidado. Não o deixe entrar em contacto com os olhos. Se isso acontecer, lave-os imediatamente com água potável abundante. Procure assistência médica para examinar os olhos assim que possível.

1

2

3

4

5

6

7

8

9

1

2

3

4

5

6

7

8

9

⚡ CUIDADO

Não deixe o líquido dos travões/embraiagem entrar em contacto com a pintura da carroçaria do veículo, pois a pintura ficará danificada. Não utilize líquido dos travões/embraiagem que tenha ficado exposto ao ar durante muito tempo, pois a sua qualidade não é garantida.

Deite-o fora. Não deite um tipo de líquido prejudicial. Por exemplo, bastam algumas gotas de óleo de base mineral, como óleo do motor, no sistema de travagem/embraiagem para danificar certas peças deste sistema.

TRAVÃO DE ESTACIONAMENTO



Verificar o travão de estacionamento

Verifique o curso deste travão contando o número de "cliques" ouvidos enquanto o engata desde a posição de desengate. Além disso, o travão de estacionamento deverá conseguir segurar o veículo num local moderadamente inclinado.

Se o curso for maior ou menor do que o especificado, mande afinar o travão de estacionamento num Concessionário Autorizado Kia.

Curso: 6~8 "cliques" com uma força de 20 kg.

CORREIAS DE TRANSMISSÃO

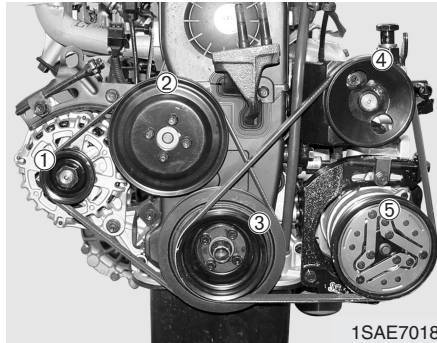

- ① Polia do alternador
- ② Polia da bomba da direção assistida
- ③ Polia da bomba de água
- ④ Polia da cambota
- ⑤ Polia do compressor A/C

A tensão e a afinação das correias de accionamento devem ser verificadas periodicamente. Ao mesmo tempo, veja se encontra fissuras, desgaste, rompimentos ou outros sinais de deterioração nas correias e substitua-as se necessário.

Inspeccione também o curso das correias e certifique-se de que não há interferências entre elas nem com outras peças do motor. Depois de substituir uma correia, volte a afiná-la duas ou três semanas depois para eliminar a folga resultante do esticamento inicial da sua utilização.

Inspeccionar a correia de accionamento do compressor

Se ligar regularmente o sistema de ar condicionado, verifique a tensão da correia de accionamento do compressor pelo menos uma vez por mês.

Para verificar a tensão da correia, desligue o motor e carregue na correia a meio caminho entre a cambota do motor e as polias do compressor. Ao pressionar a correia com o dedo, esta não deve desviar-se mais de 8,5 mm. Se tiver instrumentos para fazer a verificação, com uma força de 98 N, o desvio deverá ser de 8,0 mm. Se a correia tiver demasiada folga, mande afiná-la num concessionário autorizado Kia.

1

2

3

4

5

6

7

8

9

DIRECÇÃO ASSISTIDA (MOTOR A GASOLINA, QUANDO INSTALADA)

1

2

3

4

5

6

7

8

9



Verificar o nível do líquido da direcção assistida

Com o veículo num local plano, verifique periodicamente o nível do líquido do depósito da direcção assistida. O líquido deve estar entre as marcas MAX e MIN do lado do depósito à temperatura normal.

Antes de deitar mais líquido da direcção assistida, limpe bem a área em torno do tampão do depósito para impedir a contaminação do líquido.

Se o nível do líquido estiver baixo, deite mais líquido até atingir o nível MAX.

Se o sistema da direcção assistida precisar frequentemente de mais líquido, mande inspeccionar o veículo num Concessionário Autorizado Kia.

* ATENÇÃO

- Para evitar danos na bomba da direcção assistida, não conduza o veículo por períodos prolongados com o nível do líquido da direcção assistida em baixo.
- Nunca ligue o motor com o depósito vazio.
- Ao deitar líquido, tenha cuidado para não deixar entrar sujidade no depósito.
- A escassez de líquido pode tornar a direcção mais pesada ou originar ruídos estranhos.
- A utilização de um líquido não especificado pode reduzir a eficácia e danificar o sistema de direcção assistida.

Utilize apenas o líquido da direcção assistida especificado. (Consulte "Lubrificantes recomendados" mais à frente neste capítulo.)

Tube da direcção assistida

Antes de iniciar a condução, inspeccione as ligações para ver se detecta fugas de óleo, danos graves e torções no tubo da direcção assistida.

VOLANTE

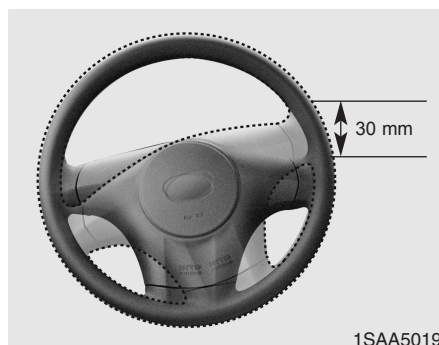

Estacione o veículo num local plano, ligue o automóvel e endireite as rodas. Rode o volante para a esquerda e para a direita sem forçar e verifique a folga até sentir uma resistência contra o movimento das rodas.

Valor normal: 30 mm ou menos

* ATENÇÃO

Se o valor medido exceder o valor normal, mande inspeccionar o sistema num concessionário autorizado Kia.

1

2

3

4

5

6

7

8

9

CAIXA DE VELOCIDADES MANUAL (QUANDO INSTALADA)

Verificar o nível do óleo da caixa de velocidades manual

1

1. Levante e apoie o veículo com cuidado.

2

⚠ AVISO - Levantar o veículo
Se levantar o veículo, certifique-se sempre de que ele fica apoiado nos quatro pontos de elevação. Não utilize macacos para mudanças de pneus. Utilize apenas equipamento de elevação especificamente recomendado para trabalhos de manutenção na parte inferior do veículo. Coloque o veículo e o equipamento de elevação numa superfície dura e plana, capaz de suportar todo o peso do veículo sem movimentos ou deformações. Se o apoio for instável, o veículo pode cair e provocar danos físicos graves ou fatais. Siga as instruções fornecidas com o equipamento de elevação.

3

4

5

6

7

8

9

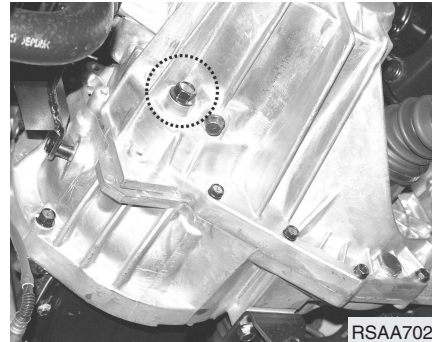

2. Retire o bujão de enchimento/inspeção no lado da caixa de velocidades.

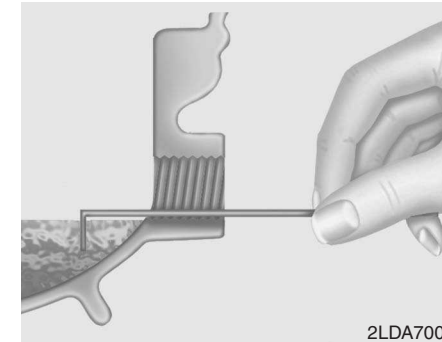

3. Verifique se o nível do óleo atinge o fundo do bocal de enchimento/inspeção. Deite o óleo necessário.

Se o nível do óleo estiver baixo, veja se detecta fugas antes de deitar mais óleo. Não deite demasiado óleo. Utilize apenas o óleo para caixas manuais especificado.

(Consulte "Lubrificantes recomendados" mais à frente neste capítulo.)

4. Coloque uma nova anilha no bujão de enchimento/inspeção e aperte-o com um binário de 6,0~8,0 kg•m.

Mudar o óleo da caixa de velocidades manual

1. Levante e apoie o veículo com cuidado.

⚠ AVISO - Levantar o veículo
 Se levantar o veículo, certifique-se sempre de que ele fica apoiado nos quatro pontos de elevação. Não utilize macacos para mudanças de pneus. Utilize apenas equipamento de elevação especificamente recomendado para trabalhos de manutenção na parte inferior do veículo. Coloque o veículo e o equipamento de elevação numa superfície dura e plana, capaz de suportar todo o peso do veículo sem movimentos ou deformações. Se o apoio for instável, o veículo pode cair e provocar danos físicos graves ou fatais. Siga as instruções fornecidas com o equipamento de elevação.

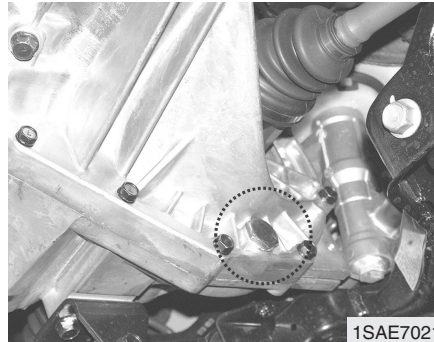

2. Retire o bujão de escoamento do fundo da caixa de velocidades.
3. Depois de escoar completamente o óleo, coloque uma nova anilha no bujão, volte a colocá-lo e aperte-o com um binário de 6,0~8,0 kg•m.

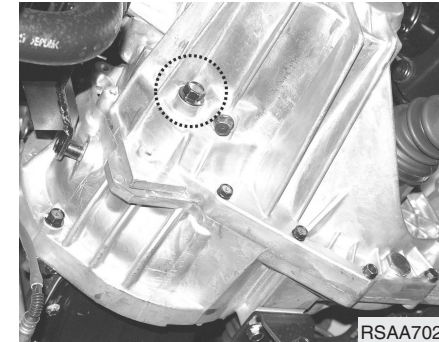

4. Retire o bujão de enchimento/inspeção no lado da caixa de velocidades.
5. Deite óleo através do bocal de enchimento/inspeção até atingir o fundo do bocal.
6. Coloque uma nova anilha no bujão de enchimento/inspeção.
7. Volte a colocar o bujão e aperte-o com um binário de 6,0~8,0 kg•m.

Utilize apenas o óleo para caixas manuais especificado. (Consulte "Lubrificantes recomendados" mais à frente neste capítulo.)

- 1
- 2
- 3
- 4
- 5
- 6
- 7
- 8
- 9

CAIXA DE VELOCIDADES AUTOMÁTICA (QUANDO INSTALADA)

1

2

3

4

5

6

7

8

9



Verificar o nível do líquido da caixa de velocidades automática

Mantenha o veículo num local plano com o travão de estacionamento engatado e verifique o nível do óleo executando os seguintes procedimentos:

1. Coloque a alavanca do selector na posição 'N' (ponto-morto) e confirme que o motor está a trabalhar à velocidade de ralenti.

2. Depois de a caixa ter aquecido o suficiente (temperatura do óleo 70~80°C (158~176°F), por exemplo, com 10 minutos de condução normal, passe a alavanca do selector por todas as posições da caixa e coloque-a depois na posição "N (ponto-morto) ou 'P' (estacionamento)".

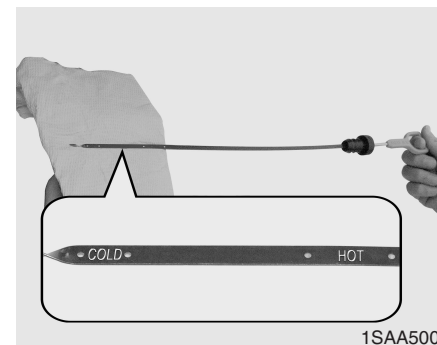

3. Confirme que o óleo está no nível "HOT" do indicador. Se o nível for inferior, deite o óleo especificado pelo bocal de enchimento. Se o nível for superior, escoe óleo pelo orifício de escoamento.

4. Se o nível do óleo for verificado a frio (temperatura do óleo 20~30°C (68~86°F), deite óleo até atingir a linha "COLD" e volte a verificar o nível do óleo executando o procedimento do passo 2 acima.

⚠ AVISO - Líquido de la caja de cambios

Hey que comprobar el nivel del líquido de la caja de cambios con el motor a la temperatura de funcionamiento normal. Por tanto, el radiador, el manguito del radiador, el tubo de escape, etc. estarán muy calientes. Tenga mucho cuidado para no quemarse durante esta operación.

⚠ CUIDADO

- *O baixo nivel do líquido provoca a patinagem da caixa de velocidades. Contrariamente, o excesso de líquido pode provocar a formação de espuma, fugas de líquido e a avaria da caixa de velocidades.*
- *A utilização de um líquido não especificado pode resultar em avaria e no mau funcionamento da caixa de velocidades.*

⚠ AVISO - Travão de estacionamento

Para evitar movimientos bruscos do veículo, engate o travão de estacionamento e pressione o pedal dos travões antes de deslocar a alavanca das mudanças.

*** ATENÇÃO**

A escala "COLD" ("C") serve apenas para efeitos de referência. NÃO deve servir para determinar o nível do líquido da caixa de velocidades.

*** ATENÇÃO**

O novo líquido da caixa de velocidades automática deve ser vermelho. A adição do corante vermelho permite ao pessoal da fábrica de montagem identificar o líquido como líquido para caixas automáticas e distingui-lo do óleo ou do líquido anticongelante do motor. O corante vermelho, que não é um indicador da quantidade do líquido, não é permanente. Com a condução do veículo, o líquido da caixa automática começa a ganhar um tom mais escuro. A cor poderá parecer-se com o castanho claro. Assim, mande mudar o líquido da caixa automática num Concessionário Autorizado Kia, de acordo com o Calendário de Manutenção mostrado no início deste capítulo.

1

2

3

4

5

6

7

8

9

Mudar o líquido da caixa de Velocidades automática

1

1. Levante e apoie o veículo com cuidado.

2

⚠ AVISO - Levantar o veículo
Se levantar o veículo, certifique-se sempre de que ele fica apoiado nos quatro pontos de elevação. Não utilize macacos para mudanças de pneus. Utilize apenas equipamento de elevação especificamente recomendado para trabalhos de manutenção na parte inferior do veículo. Coloque o veículo e o equipamento de elevação numa superfície dura e plana, capaz de suportar todo o peso do veículo sem movimentos ou deformações. Se o apoio for instável, o veículo pode cair e provocar danos físicos graves ou fatais. Siga as instruções fornecidas com o equipamento de elevação.

3

4

5

6

7

8

9

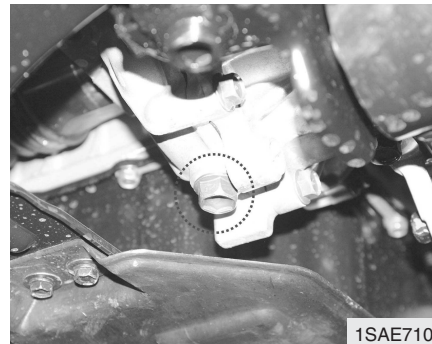

2. Retire o bujão de escoamento situado no fundo do cárter da caixa de velocidades.
3. Depois de escoar completamente o óleo, coloque uma nova anilha no bujão, volte a colocá-lo e aperte-o com um binário de 2,9~3,4 kg•m.
4. Baixe o veículo.
5. Retire a vareta do depósito da caixa automática, situada perto do centro da antepara do compartimento do motor e, com a ajuda de um funil, deite o líquido necessário.

Utilize apenas o líquido para caixas automáticas especificado. (Consulte "Lubrificantes recomendados " mais à frente neste capítulo.)

* ATENÇÃO

NÃO deite demasiado líquido no depósito da caixa automática. Pode provocar o rompimento do vedante, fugas de líquido e danos na caixa de velocidades. Se encher demasiado o depósito, tem de escoar o líquido em excesso antes de conduzir o veículo. É provável que fique ainda um resto de líquido na caixa depois do escoamento, nomeadamente se a frente do veículo for levantada para retirar o bujão de escoamento.

6. Verifique o nível do líquido. Se necessário, deite uma pequena quantidade de líquido e volte a verificar o nível. Continue este procedimento até o nível atingir a marca "HOT".
7. Substitua a vareta e inutilize devidamente o líquido usado.

LUBRIFICANTES E LÍQUIDOS



Verificar o nível do líquido de lavagem

O depósito é translúcido para poder verificar o nível do líquido com uma rápida inspeção visual.

Verifique o nível do líquido existente no depósito e deite mais líquido se necessário.

Se não tiver líquido de lavagem disponível, utilize água limpa. Contudo, para impedir a congelação, utilize um solvente de lavagem anticongelante.

⚠ AVISO

- Não deite líquido de refrigeração ou anticongelante do radiador, no depósito do líquido de lavagem.
- Se for pulverizado no pára-brisas, o líquido de refrigeração do radiador pode prejudicar gravemente a visibilidade e provocar a perda de controlo do veículo ou danos na pintura e no acabamento da carroçaria.
- Os agentes do líquido de lavagem do pára-brisas contém algum teor de álcool, pelo que o líquido pode tornar-se inflamável em certas situações. Não faça faíscas nem chamas passíveis de entrar em contacto com o líquido de lavagem ou o seu depósito. Pode danificar o veículo ou ferir os seus ocupantes.
- O líquido de lavagem do pára-brisas é venenoso para pessoas e animais. Não o beba e evite o contacto directo com o líquido. Risco de lesões graves ou morte.

Lubrificação da carroçaria

Sempre que mudar o óleo do motor, lubrifique também todos os elementos móveis da carroçaria, tais como as dobradiças das portas e do capô e as fechaduras. Utilize um lubrificante anticongelante nas fechaduras com tempo frio.

Depois de libertar o trinco principal, certifique-se de que o trinco secundário do capô do motor impede a sua abertura.

1

2

3

4

5

6

7

8

9

FILTRO DE COMBUSTÍVEL (DIESEL)

1

2

3

4

5

6

7

8

9

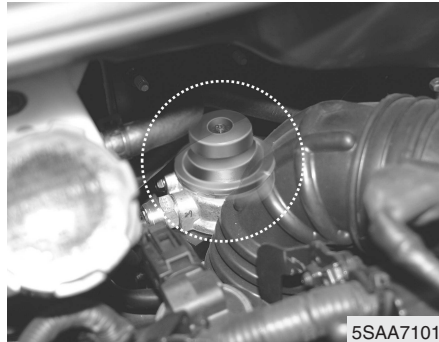

5SAA7101

⚠ CUIDADO

Se a água acumulada no filtro de combustível não for escoada na devida altura, a presença de água no filtro pode provocar danos em peças importantes, tais como o êmbolo da bomba.

O filtro de combustível do motor diesel desempenha a importante função de separar a água do combustível para a acumular no seu fundo.

Se houver água acumulada no filtro de combustível, a luz de aviso acende-se com a chave da ignição na posição "ON".



Se a luz se acender, leve o seu veículo a um concessionário autorizado Kia e mande esvaziar o depósito de água e inspecionar o sistema.

FILTRO DE AR

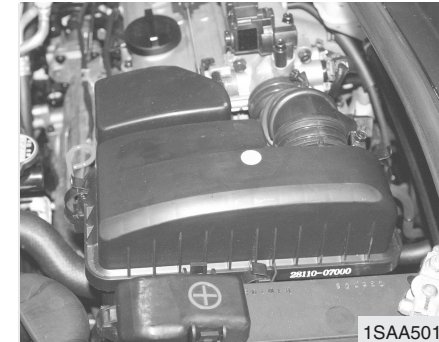

1SAA5010

Limpeza do elemento do filtro

Este elemento pode ser limpo ou substituído, consoante o seu estado.

Se não estiver muito sujo, abane-o para fazer sair as partículas estranhas.

Sempre que inspecionar este filtro, limpe o interior e a tampa da caixa do filtro de ar com um pano húmido. Se conduzir o veículo em áreas muito poeirentas ou arenosas, limpe ou substitua o elemento com uma frequência superior à dos intervalos normalmente recomendados.

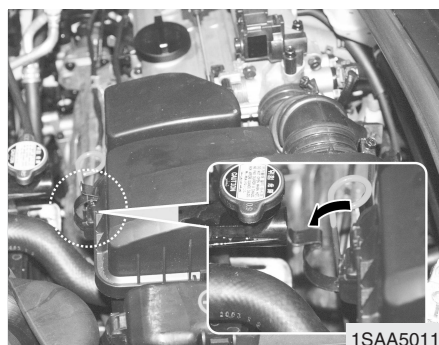

Substituição do elemento do filtro

O elemento consiste num filtro de papel seco. Substitua-o sempre que for necessário.

1. Liberte os prendedores de fixação da tampa do filtro de ar e abra a tampa.

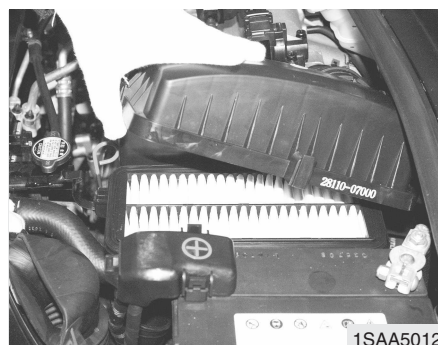

2. Limpe o interior da caixa do filtro de ar com um pano limpo e húmido.



3. Substitua o elemento do filtro de ar. Recomendamos que a substituição seja feita com peças de origem Kia.
4. Feche a tampa com os prendedores de fixação.

- 1
- 2
- 3
- 4
- 5
- 6
- 7
- 8
- 9

1

Substitua o elemento de acordo com o Calendário de Manutenção.

2

Se conduzir o veículo em áreas muito poeirentas ou arenosas, limpe ou substitua o elemento com uma frequência superior à dos intervalos normalmente recomendados. (Consulte Manutenção sob condições de utilização Adversas, no início deste capítulo.)

3

4

⚠ CUIDADO

5

• **Não conduza sem o filtro de ar colocado. O motor sofre um desgaste excessivo.**

6

• **Conduzir sem filtro de ar aumenta as contra-explosões e pode originar um incêndio no compartimento do motor.**

7

• **Ao retirar o elemento do filtro de ar, tenha cuidado para não deixar entrar poeira ou sujidade na entrada de ar. Pode danificar o motor.**

8

9

FILTRO DE AR DO AR CONDICIONADO (QUANDO INSTALADO)

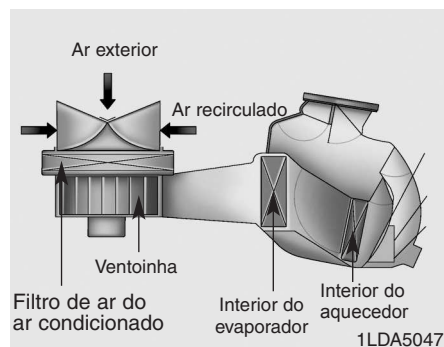

O filtro de ar do ar condicionado, instalado atrás do porta-luvas, filtra a poeira e outros poluentes que entram no veículo vindos do exterior, através do sistema de aquecimento e ar condicionado. Se a poeira ou outros poluentes se acumularem no filtro durante algum tempo, o fluxo de ar vindo dos respiradouros poderá diminuir, com a consequente acumulação de humidade na parte interior do pára-brisas, mesmo com a posição de ar exterior (fresco) seleccionada. Se isto acontecer, mande substituir o filtro de ar do ar condicionado num Concessionário Autorizado Kia.

O filtro de ar deve ser substituído de 15.000 em 15.000 km. Se conduzir o veículo por muito tempo em cidades bastante poluídas ou em estradas irregulares e poeirentas, inspeccione-o com mais frequência e substitua-o mais cedo. Se quiser tentar substituir o filtro de ar por si próprio, faça-o seguindo os passos abaixo indicados e tenha cuidado para evitar danificar os outros componentes.



Substituição do filtro

1. Com o porta-luvas aberto, retire os batentes de ambos os lados para deixar o porta-luvas suspenso nas dobradiças.

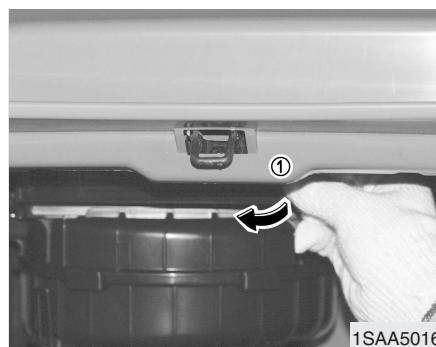

2. Puxe os prendedores da caixa do filtro de ar do ar condicionado (1) para fora.

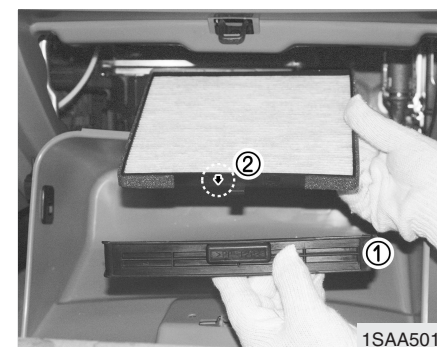

3. Substitua o filtro do ar condicionado (2).

4. Para fazer a remontagem, siga estes passos pela ordem inversa.

* ATENÇÃO

Ao substituir o filtro de ar do ar condicionado, coloque-o seguindo a marca "AIR FLOW ↓" (direcção do ar). Caso contrário, o sistema poderá emitir ruídos e a eficácia do filtro poderá ser menor.

1

2

3

4

5

6

7

8

9

ESCOVAS DO LIMPA-PÁRA-BRISAS

- 1
- 2
- 3
- 4
- 5
- 6
- 7
- 8
- 9



Manutenção das escovas do limpa-pára-brisas

* ATENÇÃO

As ceras quentes comerciais utilizadas nas lavagens automáticas dificultam a limpeza do pára-brisas.

A contaminação do pára-brisas ou das escovas do limpa-pára-brisas com substâncias estranhas pode reduzir a eficácia do limpa-pára-brisas. As fontes de contaminação mais comuns são os insectos, a seiva e os tratamentos de cera quente aplicados em algumas lavagens automáticas comerciais. Se as escovas não estiverem a limpar correctamente, limpe o vidro e as escovas com um bom produto de limpeza ou um detergente suave e lave-os bem com água limpa.

* ATENÇÃO

Para não danificar as escovas do limpa-pára-brisas, não utilize gasolina, querosene, diluente ou outros solventes nelas ou perto delas.

Substituição das escovas do limpa-pára-brisas

Se os limpa-pára-brisas deixarem de limpar correctamente, as escovas do limpa-pára-brisas poderão estar gastas ou rachadas, precisando de ser substituídas.

* ATENÇÃO

Para não danificar os braços ou outros componentes do limpa-pára-brisas, não tente mover o limpa-pára-brisas manualmente.

* ATENÇÃO

A utilização de escovas não especificadas pode resultar na avaria ou no mau funcionamento do limpa-pára-brisas.

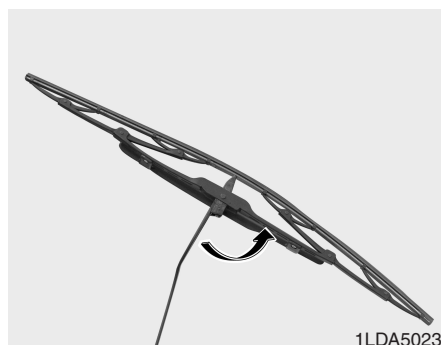

1. Levante o braço do limpapára-brisas e rode o conjunto da escova para expor o prendedor de fixação de plástico.

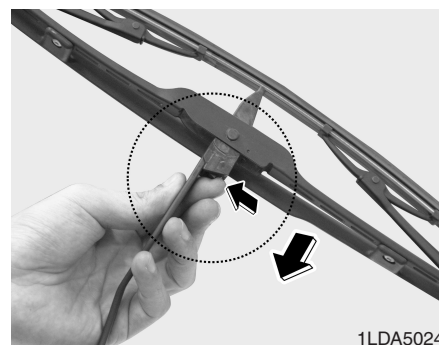

2. Pressione o prendedor e faça deslizar o conjunto da escova para baixo.



3. Levante-o para fora do braço.
4. Para instalar o conjunto da escova, siga estes passos pela ordem inversa.

*** ATENÇÃO**

Não deixe cair o braço do limpapára-brisas contra o pára-brisas.

- 1
- 2
- 3
- 4
- 5
- 6
- 7
- 8
- 9

BATERIA

1

AVISO - Perigos da bateria



Antes de mexer numa bateria, leia sempre com atenção as instruções que se seguem.

2



Afaste a bateria de cigarros acesos e outras fontes de chama ou faíscas.

3



Os elementos da bateria contêm sempre hidrogénio, um gás altamente combustível que pode explodir por inflamação.

4

5

6

7

8

9



Mantenha as baterias fora do alcance das crianças. As baterias contêm **ÁCIDO SULFÚRICO** altamente corrosivo. Não deixe o ácido da bateria entrar em contacto com a pele, olhos, peças de vestuário ou pinturas.

(Continua)

(Continua)



Se o electrólito da bateria entrar em contacto com os seus olhos, lave-os com água limpa durante pelo menos 15 minutos e procure imediatamente assistência médica. Se possível, continue a aplicar água com uma esponja ou um pano até receber assistência. Se o electrólito entrar em contacto com a sua pele, lave bem a área atingida. Se o electrólito entrar em contacto com a sua pele, lave bem a área atingida. Se sentir uma dor ou um ardor, procure imediatamente assistência médica.



Use uma protecção ocular ao carregar ou trabalhar perto de uma bateria. Se estiver a trabalhar num local fechado, cuide sempre de garantir a ventilação desse espaço.

(Continua)

(Continua)

- Ao levantar uma bateria com caixa de plástico, a pressão excessiva sobre a caixa pode provocar uma fuga de ácido da bateria e danos físicos pessoais. Levante a bateria com um suporte apropriado ou com as mãos a segurá-la em cantos opostos.
- Nunca tente carregar a bateria com os cabos da mesma ligados.
- O sistema de ignição eléctrica trabalha a alta tensão. Nunca toque nestes componentes com o motor a trabalhar ou a ignição ligada.



Para uma assistência correcta à bateria:

- Mantenha a bateria bem apoiada.
- Mantenha a parte superior da bateria limpa e seca.
- Mantenha os terminais e as ligações limpos, apertados e revestidos com vaselina ou lubrificante para terminais.
- Lave imediatamente electrólito derramado com uma solução de água e bicarbonato de sódio.
- Se estiver para deixar o veículo parado por um período prolongado, desligue os cabos da bateria.

Recarga da bateria

O seu veículo tem uma bateria livre de manutenção à base de cálcio.

- Se a bateria descarregar num curto período de tempo (devido, por exemplo, ao esquecimento prolongado dos faróis ou luzes interiores acesos com o veículo parado), recarregue-a devagar (com um carregador de carga lenta) durante 10 horas.
- Se a bateria descarregar gradualmente devido a uma alta carga eléctrica com o veículo em funcionamento, recarregue-a a 20-30 A durante duas horas.

Sistemas a reiniciar depois da bateria descarregar ou ser desligada.

- Relógio (Consulte a página 3-91)
- Sistema de áudio (Consulte o manual do sistema de áudio)

1
2
3
4
5
6
7
8
9

1

⚠ AVISO - Recarga da bateria

Para recarregar a bateria, tome as seguintes precauções:

2

- Retire a bateria do veículo e coloque-a num local bem ventilado.

3

- Afaste a bateria de cigarros e fontes de chama ou faíscas.

4

- Vigie a bateria durante a carga e interrompa-o ou diminua o regime de carga se os elementos da bateria começarem a gasear (ferver) intensamente ou a temperatura do electrólito de algum dos elementos exceder os 49°C.

5

6

7

- Para vigiar a bateria durante a operação, use uma protecção ocular.

8

9

(Continua)

(Continua)

- Desligue o carregador da bateria executando os seguintes passos:

1. Desligue o interruptor do carregador da bateria.

2. Retire a pinça negativa do terminal negativo da bateria.

3. Retire a pinça positiva do terminal positivo da bateria.

*** ATENÇÃO**

- Antes de efectuar a manutenção ou a recarga da bateria, desligue todos os acessórios e o motor.
- O cabo negativo da bateria tem de ser retirado primeiro e colocado por último com a bateria desligada.

PNEUS E JANTES

Cuidados a ter com os pneus

Para efectuar uma manutenção correcta, garantir a segurança e maximizar a economia de combustível do seu veículo, mantenha sempre os pneus com as pressões de enchimento recomendadas e respeite os limites de carga e a distribuição do peso recomendados para o seu veículo.

Pressões de enchimento

Se os pneus estiverem frios, inspeccione diariamente as pressões dos pneus (incluindo o sobresselente). Os pneus estão "frios" quando o veículo não é conduzido durante um mínimo de três horas ou pelo menos 1,6 km.

Mantenha as pressões recomendadas para maximizar a qualidade do andamento e a maneabilidade do veículo e minimizar o desgaste dos pneus.

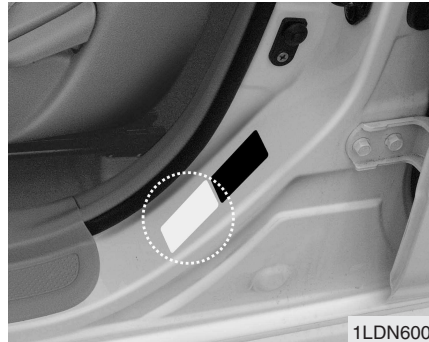

As especificações (tamanhos e pressões) são todas indicadas numa etiqueta colocada na embaladeira da porta do condutor.

⚠ AVISO

Um subenchimento acentuado (70 kPa (10 psi) ou mais) pode originar uma grande acumulação de calor, em especial em dias quentes e ao conduzir a alta velocidade. Esta situação pode provocar a separação do piso dos pneus e outros problemas eventualmente causadores da perda de controlo do veículo e mesmo de danos físicos graves ou fatais.

* ATENÇÃO

- Normalmente, quando estão quentes, os pneus excedem as pressões medidas quando estão frios em 28 a 41 kPa (4 a 6 psi). Não liberte ar de pneus quentes para regular a pressão de enchimento. Os pneus podem ficar numa situação de subenchimento.
- O subenchimento aumenta o desgaste, afecta a maneabilidade, reduz a economia de combustível e aumenta o risco de rebentamento dos pneus devido ao seu sobreaquecimento.

De igual modo, a baixa pressão dos pneus pode provocar a má vedação do cordão do pneu. Se a pressão for demasiado baixa, pode ocorrer uma deformação das rodas e/ou a separação dos pneus. Assim, mantenha as pressões dos pneus nos níveis correctos. Se tiver de encher frequentemente um pneu, mande-o inspeccionar num Concessionário Autorizado Kia.

(Continua)

1

2

3

4

5

6

7

8

9

- 1
- 2
- 3
- 4
- 5
- 6
- 7**
- 8
- 9

(Continua)

- O sobreenchimento gera um andamento áspero, problemas de maneabilidade, um desgaste excessivo do centro do piso dos pneus e aumenta o risco de danos causados por acidentes.
- Lembre-se sempre de colocar as tampas das válvulas de enchimento dos pneus. Sem elas, o interior das válvulas fica exposto à entrada de sujidade ou humidade e podem ocorrer fugas de ar. Se perder uma tampa, coloque uma nova o mais depressa possível.

⚠ AVISO - Enchimento dos pneus

O sobre ou subenchimento podem diminuir o tempo de vida útil dos pneus, afectar negativamente a maneabilidade do veículo e causar problemas inesperados nos pneus, com uma eventual perda de controlo do veículo.

Rotação dos pneus

Para igualar o desgaste do piso dos pneus, recomenda-se a sua rotação de 12.000 em 12.000 km ou antes, caso surja algum desgaste inesperado.

Durante a rotação, verifique e corrija o equilíbrio dos pneus.

Quando rodar os pneus, veja se detecta neles desgaste e danos desiguais. Normalmente, o desgaste anormal dos pneus é causado por uma pressão de enchimento incorrecta, um mau alinhamento das rodas, rodas desequilibradas e travagens ou viragens bruscas. Veja se encontra mossas ou saliências no piso ou na parte lateral do pneu. Em caso afirmativo, substitua o pneu.

Proceda da mesma maneira se o pneu tiver tecido ou lona à vista. Depois de rodar os pneus, encha os pneus dianteiros e traseiros de acordo com as pressões especificadas e verifique os binários de aperto das porcas.

Consulte o capítulo 8, Especificações.

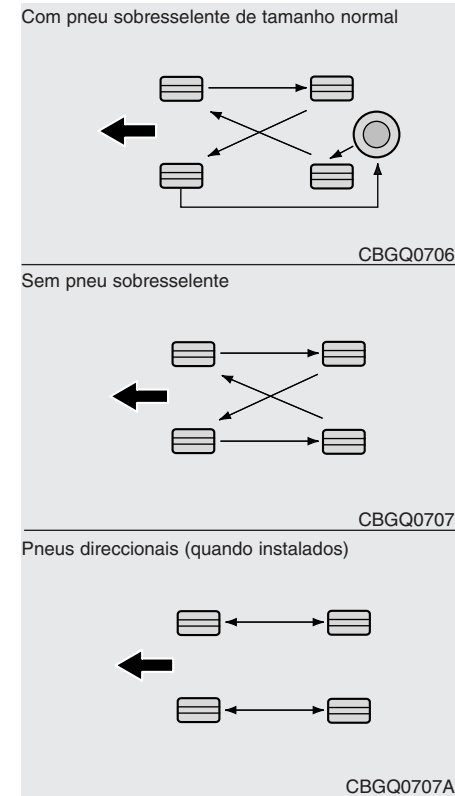

Sempre que rodar os pneus, inspecione As pastilhas dos travões de disco e as maxilas dos travões traseiros e veja se detecta neles sinais de desgaste.

*** ATENÇÃO**

Rode os pneus radiais com um padrão de piso assimétrico apenas da frente para trás e não da direita para a esquerda.



Substituição dos pneus

Se o pneu apresentar um desgaste regular, aparece no seu piso um indicador de desgaste sob a forma de banda sólida. Este indicador mostra que o pneu tem um piso inferior a 1,6 mm. Neste caso, substitua o pneu.

Não espere que a banda apareça ao longo de todo o piso para substituir o pneu.

Alinhamento das rodas e equilíbrio dos pneus

As rodas do seu veículo foram cuidadosamente alinhadas e equilibradas na fábrica para maximizar o tempo de vida útil dos pneus e a performance do veículo. Na maior parte dos casos, não será necessário voltar a alinhar as rodas. No entanto, se detectar um desgaste anormal dos pneus ou sentir o veículo a fugir para um lado ou para o outro, terá de voltar a alinhar as rodas.

Se sentir vibrações no seu veículo ao conduzir numa estrada de piso regular, poderá ter de reequilibrar as rodas.

*** ATENÇÃO**

A utilização de pesos incorrectos nas rodas pode danificar as jantes de alumínio do seu veículo. Utilize apenas pesos aprovados nas rodas.

- 1
- 2
- 3
- 4
- 5
- 6
- 7
- 8
- 9

1

2

3

4

5

6

7

8

9

⚠ AVISO

- Ao substituir os pneus, nunca misture pneus radiais, pneus de tela mista (radial e cruzada) e pneus de tela cruzada. Os quatro pneus devem ter todos o mesmo tamanho, desenho e construção. Utilize apenas pneus com os tamanhos listados na etiqueta dos pneus, colocada por baixo do batente da porta do condutor. Certifique-se de que os pneus e as rodas têm o mesmo tamanho e têm a mesma capacidade de suporte de carga.

Utilize apenas as combinações de rodas e pneus recomendadas na etiqueta dos pneus ou por um Concessionário Autorizado Kia. O incumprimento destas precauções pode afectar negativamente a segurança e a maneabilidade do seu veículo.

(Continua)

(Continua)

- A utilização de pneus de outro tamanho ou tipo pode afectar seriamente o andamento, a maneabilidade, a altura mínima ao chão e a calibragem do velocímetro do veículo.
- A condução com pneus desgastados é muito perigosa, visto que estes reduzem a eficácia dos travões, a precisão da direcção e a tracção do veículo.
- Aconselha-se a substituição dos quatro pneus em simultâneo. Se tal não for possível, ou necessário, substitua-os aos pares (os dois dianteiros ou os dois traseiros). A substituição de um só pneu pode afectar seriamente a maneabilidade do seu veículo.

Substituição das rodas

Se, por qualquer razão, tiver de substituir as jantes, certifique-se de que as novas são equivalentes às de origem de fábrica em diâmetro, largura e desvio.

⚠ AVISO

Uma jante que não tenha o tamanho correcto pode afectar negativamente o tempo de vida útil da roda e do seu rolamento, as capacidades de travagem e paragem, a maneabilidade, a altura mínima ao chão, a folga entre a carroçaria e o pneu, a folga de uma corrente para a neve, a calibragem do velocímetro, o alcance dos faróis e a altura do pára-choques.



1SAA5046

Designação do tamanho do pneu

A faixa lateral de um pneu está marcada com a designação do tamanho do pneu. Esta informação será necessária para escolher os pneus de substituição para o seu veículo. Segue-se a explicação do significado das letras e números desta designação.

Exemplo de designação do tamanho de um pneu:

155/70 R13 75T

(Estes números servem apenas de exemplo. A designação do tamanho dos seus pneus pode variar consoante o veículo.)

155 - Largura do pneu em milímetros.

70 - Relação altura/largura. A altura do perfil do pneu enquanto percentagem da sua largura.

R - Código de construção do pneu (Radial).

13 - Diâmetro da jante em polegadas.

75 - Índice de carga. Código numérico associado com a carga máxima suportada pelo pneu.

T - Símbolo da velocidade. Para mais informações, consulte o quadro de velocidades seguinte.

Designação do tamanho da jante

As jantes também estão marcadas com informação necessária para a sua substituição. Segue-se a explicação do significado das letras e números desta designação.

Exemplo de designação do tamanho de uma jante:

4.5 J x 13

4.5 - Largura da jante em polegadas.

J - Designação do contorno da jante.

13 - Diâmetro da jante em polegadas.

Velocidades máximas para os pneus

O quadro seguinte mostra várias das velocidades actualmente vigentes para automóveis de passageiros. O símbolo da velocidade faz parte da designação do tamanho do pneu inscrita na faixa lateral deste. Este símbolo corresponde à velocidade máxima de segurança indicada para o pneu.

Símbolo da velocidade	Velocidade máxima
S	180 km/h
T	190 km/h
H	210 km/h
V	240 km/h
Z	Z Acima de 240 km/h

- 1
- 2
- 3
- 4
- 5
- 6
- 7
- 8
- 9

1

2

3

4

5

6

7

8

9



Classificação uniforme da qualidade do pneu

Desgaste do piso do pneu

A classificação do desgaste do piso do pneu é um valor comparativo baseado na taxa de desgaste do pneu, medida em condições controladas no âmbito de um programa de testes estipulado pela legislação. Por exemplo, um pneu

com uma classificação de 150 duraria uma vez e meia o tempo registado no programa de testes por um pneu com uma classificação de 100.

A performance relativa dos pneus depende das condições reais de utilização. No entanto, a performance pode diferir da norma devido às variações ligadas aos hábitos de condução, à assistência e às diferenças ao nível das estradas e do clima.

Estas classificações estão gravadas nas faixas laterais dos pneus dos veículos de passageiros. Os pneus disponíveis como equipamento de série ou opcional em veículos Kia podem variar em função da classificação.

Tracção - A, B & C

Os níveis de tracção, do superior para o inferior, são o A, o B e o C. Os níveis equivalem à capacidade dos pneus para parar num pavimento molhado, medida em condições controladas no âmbito de um programa de testes estipulado pela legislação e realizado sobre superfícies de asfalto e betão. Um

pneu marcado com o nível C pode registar uma má performance de tracção.

Temperatura - A, B & C

Os níveis de temperatura são o A (o mais elevado), o B e o C. Os níveis indicam a resistência do pneu à geração do calor e à sua capacidade para dissipar calor, medidas em condições controladas numa roda de ensaios de laboratório.

Uma temperatura alta contínua pode provocar a degeneração do material dos pneus e a redução do tempo de vida útil dos pneus. O excesso de temperatura pode originar um mau funcionamento imprevisto dos pneus.

Os níveis A e B equivalem a níveis de performance, medidos na roda de ensaios do laboratório, superiores aos níveis mínimos exigidos por lei.

⚠ AVISO - Temperatura do pneu

O nível de temperatura deste pneu é estabelecido para um pneu com um enchimento e uma carga correctos. O excesso de velocidade, o subenchimento ou o excesso de carga, quer individual quer conjuntamente, podem originar a acumulação de calor e um eventual mau funcionamento imprevisível dos pneus, situações passíveis de causarem a perda de controlo do veículo e danos físicos graves ou fatais.



1SAA5049

Controlar o tempo de vida útil de um pneu

A resistência e a performance de um pneu diminuem com o tempo. Assim, deve substituir os pneus com mais de 6 anos, incluindo o sobresselente (tempo determinado pela data de fabrico do pneu), independentemente da quilometragem. A data de fabrico do pneu está inscrita na faixa lateral do pneu (na parte interior ou exterior da roda). A data é um número atribuído pelo ministério dos Transportes (Department Of Transport, DOT), consistindo em letras e números. A data de fabrico do pneu é indicada pelos últimos quatro números do código DOT.

DOT : XXXX XXXX 0000

As primeiras letras/números do código DOT indicam a fábrica, o tamanho do pneu e o padrão do piso. Os últimos quatro números indicam a semana e o ano do fabrico.

Por exemplo:

No código DOT XXXX XXXX 4003, os últimos quatro números indicam que o pneu foi produzido na 4ª semana de 2003.

⚠ AVISO

Mesmo que não sejam utilizados, os pneus degradam-se com o tempo. Independentemente do piso que restar nos pneus, recomenda-se a substituição destes após seis (6) anos de circulação normal. O calor do tempo quente ou as situações frequentes de grandes cargas podem acelerar o processo de envelhecimento dos pneus. Se ignorar este aviso, podem surgir problemas inesperados nos pneus passíveis de provocar a perda de controlo do veículo ou um acidente com lesões graves ou mortes entre dos ocupantes.

- 1
- 2
- 3
- 4
- 5
- 6
- 7
- 8
- 9

SUBSTITUIÇÃO DE LÂMPADAS

1

2

3

4

5

6

7

8

9

⚠ AVISO - Trabalhar nas luzes
Antes de trabalhar nas luzes do veículo, engate bem o travão de estacionamento, certifique-se que o interruptor da ignição está na posição "LOCK" e apague as luzes para evitar movimentos imprevistos do veículo, queimaduras nos dedos ou choques eléctricos.

Utilize apenas lâmpadas com a potência especificadas (Watts).

* ATENÇÃO

Se não tiver as ferramentas, as lâmpadas correctas e a experiência necessárias para efectuar a operação, dirija-se a um Concessionário Autorizado Kia. Em muitos casos, é difícil substituir as lâmpadas das luzes do veículo por ser necessário retirar outras peças antes de chegar à lâmpada. Isto é ainda mais verdade quando é necessário retirar o pára-choques dianteiro para chegar à(s) lâmpada(s). A má remoção ou instalação do pára-choques dianteiro ou dos seus elementos pode resultar em danos no veículo.



- ① Faróis (Estrada/Cruzamento)
 - ② Luz de presença/Indicador de mudança de direcção dianteiro
 - ③ Luz de nevoeiro dianteira (quando instalada)
- 1SAA5032

Substituição das lâmpadas dos faróis

* ATENÇÃO

Depois de conduzir à chuva ou lavar o veículo, as lentes dos faróis e das luzes traseiras podem ficar embaciadas. Esta situação é provocada pela diferença de temperatura entre o interior e o exterior da lâmpada, sendo semelhante à condensação visível na parte interior dos vidros em tempo de chuva. Não indicia qualquer problema no seu veículo. Se entrar água no circuito de uma lâmpada, mande inspeccionar o veículo num Concessionário Autorizado Kia.



⚠ AVISO - Lâmpadas de halogéneo

- As lâmpadas de halogéneo contêm gás pressurizado e, quando quebradas, projectam pedaços de vidro.

(Continua)

(Continua)

- Manuseie-as sempre com cuidado e evite riscos e abrasões nas lâmpadas. Se as lâmpadas estiverem acesas, evite o contacto com líquidos. Nunca toque no vidro com as mãos desprotegidas. A gordura residual pode provocar o sobreaquecimento e o rebentamento de uma lâmpada acesa. A lâmpada só deve ser acesa depois de devidamente colocada num farol.
- Se detectar danos ou rachas numa lâmpada, substitua-a imediatamente e inutilize-a correctamente.
- Ao mudar uma lâmpada, use uma protecção ocular. Deixe a lâmpada arrefecer antes de lhe pegar.

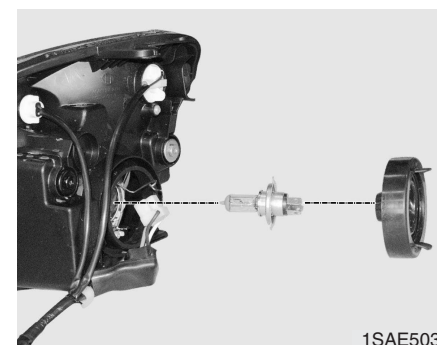

1. Abra o capô.
2. Retire a cobertura da lâmpada do farol rodando-a no sentido contrário ao dos ponteiros do relógio.
3. Desligue o conector-tomada da lâmpada do farol.
4. Desprenda o arame de retenção da lâmpada carregando na extremidade e empurrando-o para cima.
5. Retire a lâmpada da caixa do farol.



1

2

3

4

5

6

7

8

9

6. Instale uma nova lâmpada e volte a prender o arame de retenção alinhando-o com a ranhura da lâmpada.
7. Ligue o conector-tomada da lâmpada do farol.
8. Coloque a cobertura da lâmpada do farol rodando-a no sentido dos ponteiros do relógio.

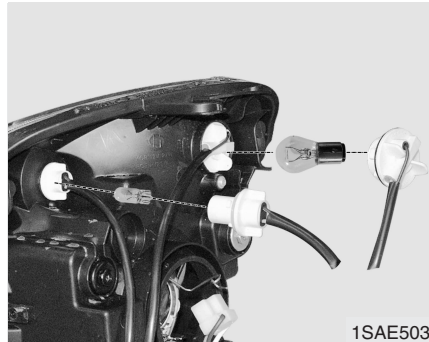

Substituição da lâmpada do indicador de mudança de direcção dianteiro/luz de presença

1. Abra o capô.
2. Retire a tomada da caixa rodando-a no sentido contrário ao dos ponteiros do relógio, até as patilhas da tomada ficarem alinhadas com as ranhuras da caixa.
3. Retire a lâmpada da tomada carregando nela e rodando-a até as patilhas da lâmpada ficarem alinhadas com as ranhuras da tomada. Retire a lâmpada da tomada.

4. Coloque uma nova lâmpada inserindo-a na tomada e rodando-a até encaixar.
5. Instale a tomada na caixa alinhando as patilhas da tomada com as ranhuras da caixa. Introduza a tomada na caixa e rode-a no sentido dos ponteiros do relógio.

Substituição da lâmpada da luz de nevoeiro dianteira

Se a lâmpada não acender, mande inspeccionar o veículo num Concessionário Autorizado Kia.

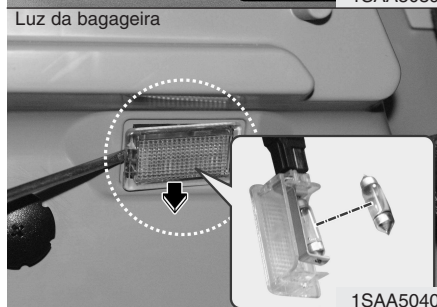
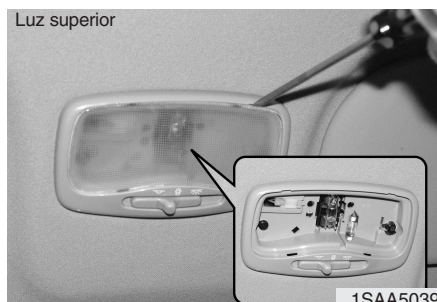

Substituição das lâmpadas das luzes interiores

1. Com uma chave de fendas, retire a lente com cuidado da caixa da luz interior.

⚡ CUIDADO

Antes de trabalhar nas luzes interiores, lembre-se de pressionar o respectivo botão "OFF" para evitar queimaduras nos dedos ou choques eléctricos.

2. Retire a lâmpada puxando a direita para fora.
3. Instale uma nova lâmpada na tomada.
4. Alinhe as patilhas da lente com as ranhuras da caixa da luz interior e fixe a lente.

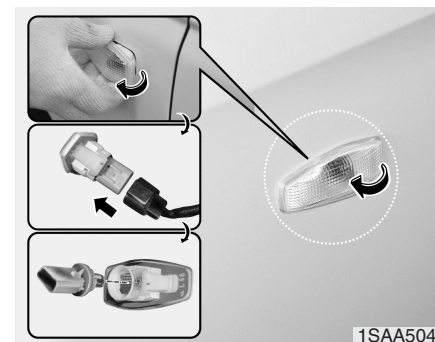

Indicador de mudança de direcção lateral (quando instalada)

1. Retire o suporte desta luz do veículo empurrando a lente para a frente e puxando o suporte para fora.
2. Desligue o conector eléctrico da lâmpada.
3. Separe a tomada e a lente rodando a tomada no sentido contrário ao dos ponteiros do relógio até as patilhas da tomada ficarem alinhadas com as ranhuras da peça da lente.

1

2

3

4

5

6

7

8

9

1

4. Retire a lâmpada puxando-a a direito para fora.

2

5. Coloque uma nova lâmpada na tomada.

3

6. Volte a montar a tomada e a lente.

4

7. Ligue o conector eléctrico da lâmpada.

5

8. Volte a instalar o suporte da luz na carroçaria do veículo.

6

7

8

9

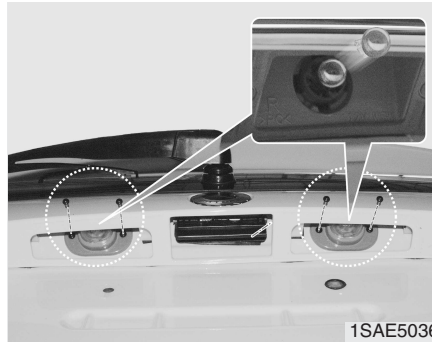

Substituição das lâmpadas das luzes da matrícula

1. Desaperte os parafusos de fixação da caixa da luz com uma chave de fendas em cruz.

2. Desligue o conector eléctrico da lâmpada.

3. Separe a tomada e a lente rodando a tomada no sentido contrário ao dos ponteiros do relógio até as patilhas da tomada ficarem alinhadas com as ranhuras da peça da lente.

4. Retire a lâmpada puxando-a a direito para fora.

5. Coloque uma nova lâmpada na tomada.

6. Volte a montar a tomada e a lente.

7. Ligue o conector eléctrico da lâmpada.

8. Volte a instalar a caixa da luz com os parafusos de fixação.

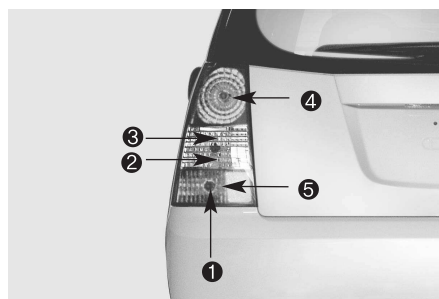

- ① Luz de nevoeiro traseira (quando instalada)
- ② Indicador de mudança de direção traseiro
- ③ Luz de marcha-atrás
- ④ Luz de presença/Stop traseira
- ⑤ Luz traseira (quando instalada) 1SAE5034

Substituição das lâmpadas das luzes traseiras

1. Abra a tampa da mala.

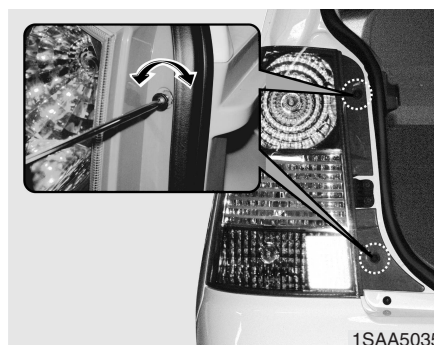

2. Retire a cobertura rodando o parafuso de plástico no sentido contrário ao dos ponteiros do relógio e retirando a cobertura.

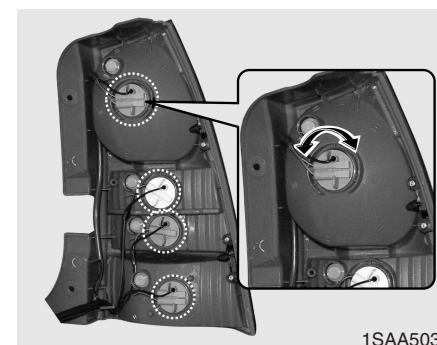

3. Retire a tomada da caixa rodando-a no sentido contrário ao dos ponteiros do relógio até as patilhas da tomada ficarem alinhadas com as ranhuras da caixa.

- 1
- 2
- 3
- 4
- 5
- 6
- 7
- 8
- 9

1

2

3

4

5

6

7

8

9



4. Retire a lâmpada da tomada pressionando-a para dentro e rodando-a até as patilhas da lâmpada ficarem alinhadas com as ranhuras da tomada. Tire a lâmpada para fora da tomada.
5. Coloque uma nova lâmpada inserindo-a na tomada e rodando-a até encaixar.

6. Instale a tomada na caixa alinhando as patilhas da tomada com as ranhuras da caixa. Pressione a tomada para dentro da caixa e rode-a no sentido dos ponteiros do relógio.

7. Substitua a cobertura e aperte os parafusos.

ESPECIFICAÇÕES DOS LUBRIFICANTES

Lubrificantes recomendados

Para ajudar a obter uma boa performance e durabilidade do motor e da transmissão, utilize apenas lubrificantes da qualidade correcta. Os lubrificantes correctos ajudam também a aumentar a eficiência do motor, que resulta numa melhor economia de combustível.

Estão agora disponíveis óleos de motor rotulados de Óleo Conservador de Energia. A par de outras vantagens, contribuem para a economia de combustível reduzindo a quantidade de combustível necessária para superar o atrito do motor.

Normalmente, estas melhorias são difíceis de medir na condução diária, mas, no espaço de um ano, podem contribuir significativamente para a redução de despesas e economias energéticas.

Número de viscosidade SAE recomendado

* ATENÇÃO

Antes de verificar o nível ou escoar um lubrificante, limpe sempre a área em torno do tampão do bocal de enchimento, do tampão de escoamento ou da vareta.

Este procedimento é especialmente importante em áreas poeirentas ou arenosas e se conduzir o veículo em estradas sem pavimento. A limpeza das áreas em torno dos tampões e da vareta impedirá a entrada de sujidade e grãos no motor e noutros mecanismos sensíveis.



Recomenda-se a utilização dos seguintes lubrificantes e líquidos no seu veículo:

Lubrificante		Classificação
Óleo do motor*1	Motor a gasolina	API Service SJ, SL ou acima, ILSAC GF-3 ou acima
	Motor Diesel	API Service CH-4 ou acima ACEA B4 ou acima
Líquido da caixa de velocidades manual		API Service GL-4 (SAE 75W-85, enchimento definitivo)
Líquido da caixa de velocidades automática		ESSO JWS 3314
Líquido da direcção assistida		PSF-III
Fluido de freios e embreagem		FMVSS116 DOT-3 ou DOT-4

*1 Consulte os números de viscosidade SAE recomendados na página seguinte.

- 1
- 2
- 3
- 4
- 5
- 6
- 7
- 8
- 9

A viscosidade (espessura) do óleo do motor influi na economia de combustível e no funcionamento do veículo com tempo frio (arranque e fluxo do óleo). Os óleos de motor de menor viscosidade permitem uma melhor economia de combustível. Contudo, os óleos de viscosidade superior são necessários para garantir uma boa lubrificação com tempo quente. A utilização de óleos com viscosidades diferentes das recomendadas pode danificar o motor.

Ao escolher o óleo, tenha em atenção o intervalo de temperatura em que o seu veículo irá circular antes da mudança de óleo seguinte. Consulte o quadro abaixo para escolher a viscosidade de óleo recomendada.

		Intervalo de temperatura dos números de viscosidade SAE									
Temperatura	°C	-30	-20	-10	0	10	20	30	40	50	
	(°F)	-10	0	20	40	60	80	100	120		
Óleo de motor a gasolina *1											20W-50
											15W-40
											10W-30
											5W-20, 5W-30
Óleo de motor Diesel											30
											20W-40
											15W-40
											10W-30
											5W-30
											0W-30 *2

1. Para melhorar a economia de combustível, recomenda-se a utilização de óleo de motor com um nível de viscosidade SAE 5W-20, 5W-30 (API SJ,SL / ILSAC GF-3). Contudo, se este óleo de motor não for vendido no seu país, escolha o óleo indicado consultando a tabela de viscosidades do óleo.
2. É só para áreas extremamente frias e deve ser restringido de acordo com as condições de condução e a área. (Sobretudo não é recomendado para funcionamento prolongado com carga pesada a alta velocidade).

CUIDADOS A TER COM O EXTERIOR

Cuidados gerais

Se utilizar um produto químico de limpeza ou polimento, cumpra sempre as instruções do rótulo. Leia todos os avisos e chamadas de atenção inscritos no rótulo.

Manutenção do acabamento

Lavagem

Para proteger o acabamento do veículo da ferrugem e da deterioração, lave-o bem, pelo menos uma vez por mês, com água morna ou fria.

Se conduzir o veículo fora da estrada, lave-o a seguir. Preste especial atenção à remoção da acumulação de sal, sujidade, lama ou outros materiais estranhos.

Mantenha sempre os orifícios de escoamento na extremidade inferior das portas desentupidos e limpos.

Se não os remover imediatamente, os insectos, alcatrão, seiva, excrementos de aves, poluentes industriais e outros depósitos semelhantes podem danificar o acabamento do seu veículo.

Uma lavagem imediata com água limpa pode não bastar para remover totalmente todos estes depósitos. Pode utilizar um detergente suave, próprio para pinturas.

Depois da lavagem, enxagúe bem o veículo com água morna ou fria. Não deixe o detergente secar no acabamento.

* ATENÇÃO

Não utilize detergentes fortes ou à base de químicos nem água quente. De igual modo, não lave o veículo expondo-o directamente à luz solar ou se a carroçaria estiver quente.

⚠ AVISO

Depois de lavar o veículo, teste os travões a baixa velocidade para verificar se a travagem foi afectada pela água. Se notar uma perda de eficácia da travagem, seque os travões aplicando-os ligeiramente a baixa velocidade.

⚠ CUIDADO

- *A lavagem do compartimento do motor com água pode causar a avaria dos circuitos eléctricos nele existentes.*
- *Tenha muita atenção ao lavar o compartimento do motor com água.*

1

2

3

4

5

6

7

8

9

1

Enceramento
Encere o veículo depois da água ter secado completamente na pintura.

2

Lave e seque sempre o veículo antes de o encerar. Utilize uma cera líquida ou em pasta de boa qualidade e siga as instruções do fabricante. Encere todo o acabamento metalizado para o proteger e manter o brilho.

3

4

Normalmente, a remoção de óleo, alcatrão e materiais semelhantes com um produto tira-manchas arranca a cera do acabamento do veículo. Mesmo que o resto do veículo não precise de ser encerado, volte a encerar as áreas limpas com o tira-manchas.

5

6

7

8

9

*** ATENÇÃO**

- A remoção de poeira ou sujidade da carroçaria com um pano seco risca o acabamento.
- Não utilize palha-de-aço, produtos de limpeza abrasivos ou detergentes fortes contendo agentes cáusticos ou altamente alcalinos em peças de alumínio cromadas ou anodizadas. Pode danificar o revestimento protector e provocar a descoloração ou deterioração da pintura.

Reparação de danos no acabamento

Repare imediatamente riscos profundos ou de gravilha na pintura. O metal exposto enferruja rapidamente e pode originar despesas de reparação onerosas.

*** ATENÇÃO**

Se o seu veículo estiver danificado e precisar de qualquer reparação ou substituição de elementos metálicos, certifique-se de que a oficina aplica materiais anticorrosão nos elementos reparados ou substituídos.

Manutenção da metalização

- Para remover alcatrão e insectos, utilize um produto de remoção apropriado e não um raspador ou outro objecto afiado.
- Para proteger as superfícies metalizadas da corrosão, aplique um revestimento de cera ou um produto de conservação de superfícies cromadas e esfregue para puxar o brilho.
- Durante o Inverno ou em zonas costeiras, revista as superfícies metalizadas com uma camada de cera ou produto de conservação. Se necessário, utilize vaselina não corrosiva ou outro composto de protecção

Manutenção da parte inferior da carroçaria

Os materiais corrosivos utilizados para remover gelo, neve e poeiras podem acumular-se na parte inferior da carroçaria. Se não forem removidos, podem acelerar a corrosão desta parte da carroçaria, mais precisamente os tubos do combustível, o chassis, a chapa do piso e o sistema de escape, mesmo que estes tenham levado um tratamento anticorrosão.

Lave bem a parte inferior da carroçaria e as aberturas das rodas com água morna ou fria uma vez por mês, depois de conduzir fora da estrada e no fim de cada Inverno. Preste especial atenção a estas áreas, pois é difícil ver toda a lama e sujidade. Será pior molhar a sujidade vinda da estrada sem removê-la. As extremidades inferiores das portas, as embaladeiras e os elementos do chassis possuem orifícios de escoamento que devem estar sempre desentupidos. A acumulação de água nestas áreas pode dar origem a corrosão.

⚠ AVISO

Depois de lavar o veículo, teste os travões a baixa velocidade para verificar se a travagem foi afectada pela água. Se notar uma perda de eficácia da travagem, seque os travões aplicando-os ligeiramente a baixa velocidade.

1

2

3

4

5

6

7

8

9

Manutenção das jantes de alumínio

1

As jantes de alumínio estão revestidas com um acabamento protector transparente.

2

- Não utilize produtos de limpeza abrasivos, compostos de polimento, solventes ou escovas de arame em jantes de alumínio. Podem riscar ou danificar o acabamento.

3

4

- Utilize apenas um detergente suave neutro e enxagúe-as bem com água. De igual modo, limpe sempre as jantes depois de conduzir em estradas com sal. Isto ajuda a prevenir a corrosão.

5

6

7

- Evite lavar as jantes com escovas de lavagem a alta velocidade.

8

- Não utilize detergentes ácidos. Pode danificar e corroer as jantes de alumínio revestidas com um acabamento protector transparente.

9

CUIDADOS A TER COM O INTERIOR

Precauções gerais

Evite que soluções cáusticas, tais como perfumes e óleos cosméticos, entrem em contacto com o tablier. Podem danificá-lo ou descolori-lo. Se isso acontecer, limpe-as imediatamente do. Leia as instruções seguintes para saber como limpar correctamente vinil.

Limpar os estofos e o acabamento interior

Vinil

Remova poeira e sujidade de vinil com um espanador ou um aspirador. Limpe as superfícies de vinil com um produto de limpeza apropriado.

Tecido

Remova poeira e sujidade de vinil com um espanador ou um aspirador. Limpe com uma solução de detergente suave recomendada para estofos ou tapetes. Remova imediatamente as manchas recentes com um tira-nódoas para tecidos. Se não o fizer, o tecido pode ficar manchado e a sua cor pode ser afectada. Além disso, se o material não for devidamente mantido, as suas propriedades de resistência ao fogo podem diminuir.

⚠ CUIDADO

O recurso a produtos e métodos de limpeza diferentes dos recomendados pode afectar a aparência e as propriedades de resistência do tecido.

Limpar os cintos de segurança

Limpe os cintos com uma solução de detergente suave recomendada para estofos ou tapetes. Siga as instruções fornecidas com o detergente. Não utilize lixívia nem corantes na correia. Estes podem enfraquecê-los.

Limpar o interior dos vidros

Se as superfícies interiores dos vidros do veículo ficarem obscurecidas (ou seja, cobertas com uma película oleosa ou cerosa), limpe-as com um produto limpa-vidros, seguindo as instruções do fabricante do produto.

* ATENÇÃO

Não raspe nem risque o interior do vidro traseiro. Pode danificar a grelha do descongelador do vidro.

1

2

3

4

5

6

7

8

9

	Especificações / 8-2	1
		2
		3
		4
		5
		6
		7
	Especificações	8
		9

ESPECIFICAÇÕES

As especificações aqui fornecidas são apenas informação de carácter geral. Para consultar informação mais precisa e actualizada, contacte ou dirija-se a um concessionário autorizado Kia.

1

Dimensões

Item	mm (in)
Comprimento total	3.495
Largura total	1.595
Altura total	1.480
Via dianteira	1.400
Via traseira	1.385
Distância entre eixos	2.370

5

Pneus

Item	Tamanho dos pneus	Tamanho das rodas	Pressão de enchimento bar (psi, kPa)		Binário de aperto das rodas kgm
			Dianteira	Traseira	
Motor a gasolina	155/70 R13	4.5J x 13	2,2 (32, 220)	2,2 (32, 220)	9~11
	165/60 R14	5J x 14			
	175/50 R15	5.5J x 15			
Motor Diesel	175/60 R14	5J x 14	2,2 (32, 220)	2,2 (32, 220)	9~11

6

7

8

9

Capacidades

Lubrificante		Volume	Classificação
Óleo do motor ^{*1}	Motor a gasolina	3,0 l	API Service SJ, SL ou acima, ILSAC GF-3 ou acima
	Motor Diesel	5,3 l	API Service CH-4 ou acima ACEA B4 ou acima
Óleo da caixa de velocidades manual	Motor a gasolina	1,9 l	API SERVICE GL-4 SAE75W-85 (enchimento definitivo)
	Motor Diesel		
Óleo da caixa de velocidades automática		5,2 l	ESSO JWS 3314
Direcção assistida	Motor a gasolina	0,8 l	PSF-III
Líquido de refrigeração	Motor a gasolina	M/T ^{*2}	Base de etilenoglicol base para radiador de alumínio
		A/T ^{*3}	
	Motor Diesel	M/T ^{*2}	
Fluído de freios e embreagem		0,7~0,8 l	FMVSS116 DOT-3 ou DOT-4
Combustível		35 l	-

*1 Consulte os números de viscosidade da SAE recomendados na página 7-56.

*2 M/T : Caixa de velocidades manual

*3 A/T : Caixa de velocidades automática

1

2

3

4

5

6

7

8

9

Especificações

Lâmpadas

	Lâmpada	watts
1	Faróis (Cruzamento/Estrada)	55/60
	Indicadores de mudança de direcção dianteiros	21
2	Luzes de presença	5
	Indicadores de direcção laterais (quando instalados)	5
3	Luzes de nevoeiro dianteiras (quando instaladas)	27
	Luzes de Stop e de presença	21/5
4	Indicadores de mudança de direcção traseiros	21
	Luzes de marcha-atrás	21
	Luzes de nevoeiro traseiras (quando instaladas)	21
5	3ª Luz de Stop (quando instaladas)	17
	Luzes de matrícula	5
6	Luz superior	10
	Luz da bagageira	5
7		
8		
9		

			1
			2
			3
			4
			5
			6
			7
			8
		Índice remissivo	9

Índice remissivo

	A		D
	Airbags - Sistema de Retenção Suplementar3-56		Descongelador4-39
	Antena3-93		Descongelamento e desembaciamento do pára-brisas4-50
1	Antes de conduzir5-5		Direcção assistida7-24
2	Arranque de emergência6-4		
	Aviso de luzes de perigo na estrada6-2	E	
	Avisos e indicadores4-25	Equipamentos interiores3-88	
3	B	Escovas do limpa-pára-brisas7-36	
	Bancos3-16	Especificações8-2	
4	Bateria7-38	Especificações dos lubrificantes7-55	
		Espelhos3-82	
5	C	Excesso de carga5-21	
	Caixa de velocidades automática4-7, 7-28		
6	Caixa de velocidades manual4-5, 7-26	F	
	Calendário de manutenção normal7-5	Fechaduras das portas3-8	
7	Capô3-77	Filtro de ar7-32	
	Chave com comando à distância3-4	Filtro de ar do ar condicionado7-34	
8	Chaves3-2	Filtro de combustível7-32	
	Cintos de segurança3-32		
9	Combustível5-2	I	
	Como utilizar este manual1-2	Iluminação4-31	
	Compartimento do motor7-13	Informação de etiquetas5-22	
	Compartimentos de arrumação3-86	Instrumentos4-24	
	Correias de transmissão7-23	Interruptor da ignição4-2	
	Cuidados a ter com o exterior7-57		
	Cuidados a ter com o interior7-61		

L

- Ligar o motor4-3
- Limpa-pára-brisas4-36
- Lubrificantes e líquidos7-31
- Luzes de perigo.....4-40
- Luzes interiores.....3-85

M

- Manutenção do proprietário.....7-10
- Manutenção sob condições de utilização adversas7-8

Ó

- Óleo do motor e filtro do óleo7-15

P

- Painel de instrumentos4-22
- Pneu vazio.....6-19
- Pneus e rodas7-39
- Portinhola do bocal de enchimento de combustível.....3-79
- Protecção do circuito eléctrico6-7

R

- Reboque6-14
- Reboque de atrelado5-13
- Rede de bagagem.....3-92
- Rodagem do veículo1-3

S

- Serviços de manutenção7-3
- Sistema de alarme antifurto4-51
- Sistema de climatização manual.....4-41
- Sistema de controlo de emissões5-3
- Sistema de refrigeração do motor.....7-18
- Sistema de travagem4-12
- Sistema imobilizador3-7
- Situações especiais de condução5-7
- Sobreaquecimento.....6-3
- Substituição de lâmpadas.....7-48
- Sugestões para uma condução económica.....5-6

T

- Travão de estacionamento7-22
- Travões e embraiagem7-19

V

- Vidros.....3-13
- Vista do Tablier2-5
- Vista exterior.....2-2
- Vista interior2-4
- Volante4-19, 7-25

