

Kia, A EMPRESA



Obrigado por se ter tornado proprietário de um novo veículo Kia.

Enquanto empresa global de fabrico de automóveis, centrada na construção de veículos de alta qualidade com uma boa relação valor/preço, a Kia Motors está empenhada em prestar um nível de Serviço que ultrapassa todas as expectativas proporcionando aos seus clientes uma experiência aliciante.

Nos nossos concessionários Kia irá conhecer de perto a nossa promessa de “**Atenção Familiar**” que cria sentimentos de calor humano, hospitalidade e confiança - sentimentos de quem é atendido por pessoas que se preocupam.

Todas as informações contidas neste Manual de Instruções são exactas à data da publicação. No entanto, a Kia reserva-se o direito de realizar alterações em qualquer altura de forma a poder levar a cabo a nossa política de melhoria constante do produto.

O presente Manual aplica-se a todos os modelos Kia e inclui descrições e explicações relativas tanto a equipamentos opcionais como de série. Portanto, poderá encontrar passagens neste Manual que não se aplicam especificamente ao seu veículo Kia.

Desfrute do seu veículo & da experiência Kia de “Atenção Familiar”! ■

PREFÁCIO

Obrigado por ter preferido um veículo Kia.

Quando precisar de assistência, lembre-se que é o seu concessionário quem melhor conhece o seu veículo. O seu concessionário dispõe de técnicos formados na fábrica, ferramentas especiais recomendadas, peças sobresselentes Kia de origem e trabalha tendo em vista a sua total satisfação.

Esta informação será também necessária aos posteriores proprietários do veículo. Assim, se o vender, esta publicação deverá também acompanhar o veículo.

Este manual irá pô-lo ao corrente de informação relativa ao funcionamento, manutenção e segurança do seu novo veículo. É complementado por um livro de Garantia e Manutenção que traz informação importante sobre todas as garantias aplicáveis ao seu veículo. Leia atentamente estas publicações e siga as suas recomendações para garantir uma condução agradável e segura do seu novo veículo.

A Kia tem para oferecer uma grande variedade de opcionais, componentes e equipamentos para os seus vários modelos.

Assim, o equipamento descrito neste manual, bem como as suas várias ilustrações, poderão não se aplicar ao seu veículo em particular.

A informação e as especificações constantes deste manual estavam correctas na altura da sua impressão. A Kia reserva-se o direito de suspender ou alterar especificações ou design a qualquer altura e sem aviso prévio, sem por isso incorrer em qualquer obrigação. Se tiver questões a colocar, contacte sempre o seu concessionário autorizado Kia.

Garantimos-lhe o nosso continuado interesse em que sinta prazer e satisfação ao volante do seu veículo Kia.

© 2013 Kia MOTORS Corp.

Todos os direitos reservados. É proibida a reprodução por qualquer meio electrónico ou mecânico, como a fotocópia e a gravação, ou qualquer sistema de armazenamento e recuperação de informação, bem como a tradução total ou parcial, desta publicação sem a autorização por escrito da Kia MOTORS Corporation.

Impresso na Coreia

ÍNDICE

Introdução	1
Um breve olhar sobre o seu veículo	2
O sistema de segurança do veículo	3
Sistemas e equipamentos do veículo	4
Conduzir o veículo	5
O que fazer em caso de emergência	6
Manutenção	7
Especificações & Informação ao consumidor	8
Índice remissivo	I

Introdução

1

Como consultar este manual / 1-2

Requisitos aplicáveis ao combustível / 1-3

Rodagem do veículo / 1-5

Símbolos do combinado de instrumentos / 1-6

COMO CONSULTAR ESTE MANUAL

Queremos que tenha o maior prazer de condução possível ao volante do seu veículo. O seu Manual do Proprietário pode ajudá-lo de várias maneiras. Recomendamos vivamente a leitura integral do manual. Para minimizar as possibilidades de morte ou lesões, terá de ler as secções AVISO e ATENÇÃO que forem aparecendo no manual.

Para explicar como utilizar da melhor maneira o seu veículo, o texto do manual é complementado por ilustrações. A leitura do manual permitir-lhe-á ficar a par de sistemas e equipamentos, informação importante sobre segurança e conselhos de condução em vários estados do piso da estrada.

A organização deste manual é indicada no Índice Geral. Se pretender consultar um assunto específico, recorra ao Índice que contém uma lista alfabética de todas as informações contidas no presente Manual.

Capítulos: Este manual tem 8 capítulos, mais um índice remissivo. Cada capítulo começa com um pequeno índice geral, que lhe indica imediatamente se o capítulo tem a informação que procura.

Encontrará diversas secções sob os títulos AVISO, ATENÇÃO e INFORMAÇÃO neste manual, destinadas a salvaguardar a sua segurança pessoal. Leia atentamente e siga TODOS os procedimentos e recomendações indicados nestas secções.

AVISO

Um AVISO dá conta de uma situação passível de resultar em lesões graves ou morte, caso o aviso seja ignorado.

ATENÇÃO

A secção ATENÇÃO indica uma situação passível de resultar em danos no seu veículo, caso a secção seja ignorada.

*** INFORMAÇÃO**

A secção INFORMAÇÃO contém informação de interesse ou útil para o proprietário.

REQUISITOS APLICÁVEIS AO COMBUSTÍVEL

Motor a gasolina

Sem chumbo

Para otimizar o desempenho do seu veículo, recomendamos a utilização de gasolina sem chumbo em conformidade com a norma EN 228 e com um grau de octanas RON (Research Octane Number) 95 / AKI (Anti Knock Index) 91 ou superior. Poderá utilizar gasolina sem chumbo com um índice de octanas de RON 91~94/AKI 87~90 mas isso poderá ter como consequência uma ligeira redução do desempenho do veículo.

O veículo foi concebido para maximizar a performance com GASOLINA SEM CHUMBO e minimizar as emissões de gases de escape e a acumulação de sujidade nas velas de ignição.

ATENÇÃO

NUNCA UTILIZE GASOLINA COM CHUMBO. A utilização deste tipo de combustível é nociva para o conversor catalítico e danificará o sensor de oxigénio do sistema de controlo do motor, afectando o controlo das emissões. Nunca deite outros agentes de limpeza do sistema de combustível no depósito além do(s) especificado(s). (Para mais informações, contacte um concessionário autorizado Kia.)

AVISO

- Ao reabastecer, não deite combustível após o fecho automático do orifício do bocal de enchimento.
- Verifique sempre se a tampa do bocal de enchimento fica bem fechada, para evitar o derrame de combustível em caso de acidente.

Gasolina com chumbo (se instalado)

Em certos países, o seu veículo está preparado para utilizar gasolina com chumbo. Antes de utilizar este tipo de combustível, contacte um concessionário autorizado Kia para saber se existe gasolina com chumbo para o seu veículo ou não.

O Índice de Octanas da gasolina com chumbo é igual ao da gasolina sem chumbo.

Gasolina com álcool e metanol

O gasool, uma mistura de gasolina e etanol (também conhecido por álcool etílico), e a gasolina ou gasool com metanol (também conhecido por álcool metílico) estão a ser comercializados a par ou no lugar da gasolina com ou sem chumbo.

Não utilize gasool com mais de 10% de etanol, nem gasolina ou gasool com metanol. Estes tipos de combustível podem causar problemas de condutibilidade e danificar o sistema de alimentação de combustível.

Pare de utilizar gasool se tiver problemas de condutibilidade do veículo.

A garantia do fabricante poderá não cobrir danos ou problemas de condutibilidade do veículo se estes resultarem da utilização de:

1. Gasool com mais de 10% de etanol.
2. Gasolina ou gasool com metanol.
3. Gasolina ou gasool com chumbo.

ATENÇÃO

Nunca utilize gasool com metanol. Pare de utilizar produtos de gasool prejudiciais para a condutibilidade do veículo.

Utilização de MTBE

Recomenda-se a não utilização de combustível com um volume de MTBE (éter metiliterbutílico) superior a 15,0% (teor de oxigénio = 2,7% do peso) no seu veículo.

O combustível com um volume de MTBE superior a 15,0% (teor de oxigénio = 2,7% do peso) pode reduzir a performance do veículo e causar o bloqueio de vapores gasosos ou arranques difíceis.

ATENÇÃO

A Garantia Limitada do seu Novo Veículo poderá não cobrir danos no sistema de alimentação de combustível e quaisquer problemas de performance causados pela utilização de combustíveis com metanol ou MTBE (éter metiliterbutílico) de volume superior a 15,0%. (teor de oxigénio = 2,7% do peso.)

Não utilize metanol

Não utilize combustíveis com metanol (álcool metílico) no seu veículo. Este tipo de combustível pode reduzir a performance do veículo e danificar os componentes do sistema de alimentação de combustível.

Aditivos para combustível

A Kia recomenda a utilização de gasolina de boa qualidade em conformidade com as respectivas normativas europeias (EN228) ou equivalentes.

Os clientes que não utilizam regularmente gasolina de boa qualidade enriquecida com aditivos e têm problemas em ligar o motor ou verificam que este não funciona com suavidade, deverão acrescentar um frasco de aditivos ao depósito de gasolina a cada 15.000 km. Os aditivos podem ser adquiridos no seu concessionário Kia que também lhe disponibiliza toda a informação necessária sobre a respectiva utilização. Não misture outro tipo de aditivos.

Utilização em países estrangeiros

Antes de conduzir o seu veículo noutra país, certifique-se de que:

- Cumpre a legislação relativa à matrícula e ao seguro automóvel.
- Há combustível indicado para o seu veículo à venda nesse país.

RODAGEM DO VEÍCULO

Não é necessário qualquer período de rodagem especial. Se tomar algumas simples precauções nos primeiros 1000 km, pode melhorar os níveis de performance, economia e vida útil do seu veículo.

- Não force o motor.
- Ao conduzir, mantenha o regime do motor (medido em rpm, ou rotações por minuto) entre as 2000 rpm e as 4000 rpm.
- Não mantenha a mesma velocidade, seja ela rápida ou lenta, durante muito tempo. É necessário variar o regime do motor para fazer uma rodagem apropriada.
- Evite travagens bruscas, excepto em casos de emergência, para permitir um bom assentamento dos travões.
- Não deixe o motor trabalhar ao ralenti durante mais de 3 minutos.
- Não reboque atrelados durante os primeiros 2000 km de condução.

SÍMBOLOS DO COMBINADO DE INSTRUMENTOS



Luz de aviso de airbag*



Luz de aviso do ABS*



Luz de aviso para colocação de cintos de segurança



Indicador de mudança de direcção



Indicador das luzes de estrada (máximos)



Indicador de luzes de cruzamento



Luz no indicador



Indicador de luzes de nevoeiro dianteiras*



Indicador de luzes de nevoeiro traseiro*



Luz de aviso da pressão do óleo do motor



Luz de aviso do travão de estacionamento & óleo dos travões



Luz de aviso do sistema de carga



Luz de aviso de porta da bagageira aberta



Luz de aviso de porta mal fechada



Indicador do imobilizador



Luz indicadora KEY OUT*



Luz indicadora de bateria fraca da chave*



Indicador das mudanças*



Indicador de mudança manual do veio de transmissão*



Luz de aviso de baixo nível de combustível



Indicador de avaria



Indicador do ESP*



Indicador de desactivação do ESP*



Luz de advertência de excesso de velocidade*



Luz de aviso do sistema de direcção assistida eléctrica (EPS)*



Indicador da temperatura do motor



Indicador ECO*



Função "AUTO STOP" para indicador do sistema ISG*



Luz indicadora de gasolina*

* : se instalado

* Para uma explicação mais pormenorizada, consulte "Combinado de instrumentos", no capítulo 4.

Um breve olhar sobre o seu veículo

2

Panorâmica do interior / 2-2

Panorâmica do painel de instrumentos / 2-3

Compartimento do motor / 2-4

PANORÂMICA DO INTERIOR

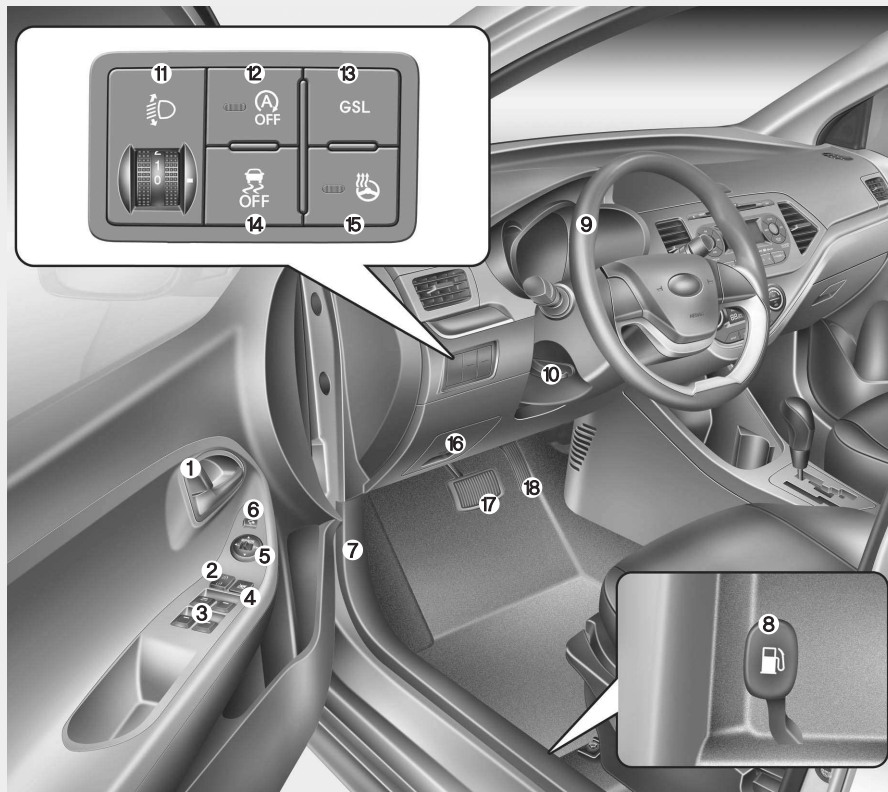

1. Botão de trancagem/destrancagem das portas.....4-16
2. Comando do fecho central das portas*4-18
3. Comandos dos vidros eléctricos*4-23
4. Botão de fecho dos vidros eléctricos*4-26
5. Comando dos espelhos retrovisores exteriores*4-44
6. Botão de recolhimento de espelhos retrovisores exteriores*4-44
7. Alavanca de abertura do capô4-29
8. Alavanca de abertura a tampa do bocal de enchimento do combustível.....4-31
9. Volante4-39
10. Alavanca de inclinação do volante*4-40
11. Dispositivo de nivelamento dos faróis*4-84
12. Botão OFF do sistema Stop and Go de ralenti*5-13
13. Interruptor do modo de gasolina*5-25
14. Botão de desactivação do ESC*5-51
15. Interruptor do aquecimento do volante*4-40
16. Caixa de fusíveis7-61
17. Pedal dos travões5-44
18. Pedal do acelerador

*: se instalado(s)

OTA010001L

PANORÂMICA DO PAINEL DE INSTRUMENTOS



1. Combinado de instrumentos.....4-48
 2. Buzina4-41
 3. Airbag frontal do condutor*3-51
 4. Controlo da iluminação/Indicadores de mudança de direcção4-79
 5. Limpa-pára-brisas4-86
 6. Interruptor da ignição* ou botão para LIGAR/DESLIGAR O MOTOR* ...5-5, 5-7
 7. Comando das luzes de sinalização de perigo4-77, 6-2
 8. Sistema de áudio*.....4-120
 9. Sistema de climatização*4-92, 4-101
 10. Alavanca das mudanças*5-25, 5-29
 11. Comandos de áudio no volante* ..4-121
 12. Airbag frontal do passageiro*3-52
 13. Porta-luvas4-111
 14. Travão de estacionamento5-38
 15. Tomada eléctrica*4-116
 16. Isqueiro*4-113
 17. Aquecedor dos bancos*3-8
 18. Airbag para os joelhos do condutor*3-53
- *: se instalado(s)

COMPARTIMENTO DO MOTOR

■ Gasolina 1,25L

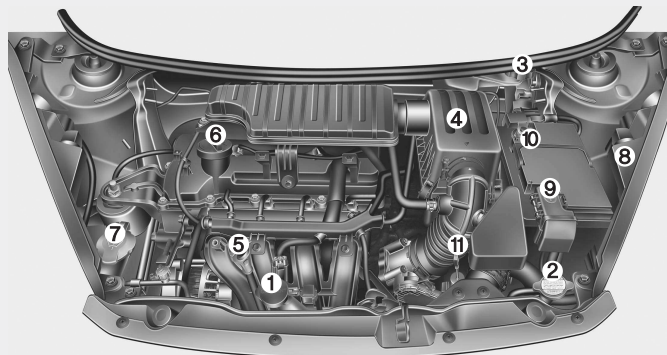

■ Gasolina 1,0L

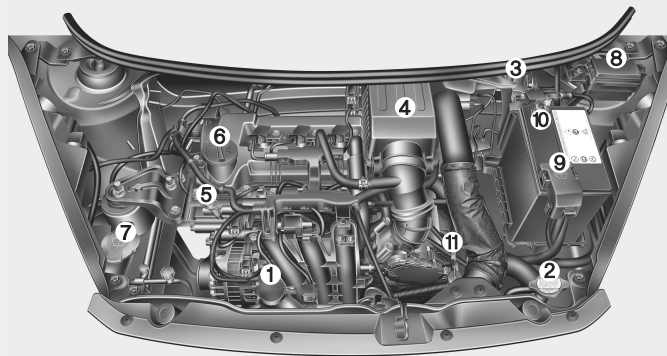

■ 1,0 LPG

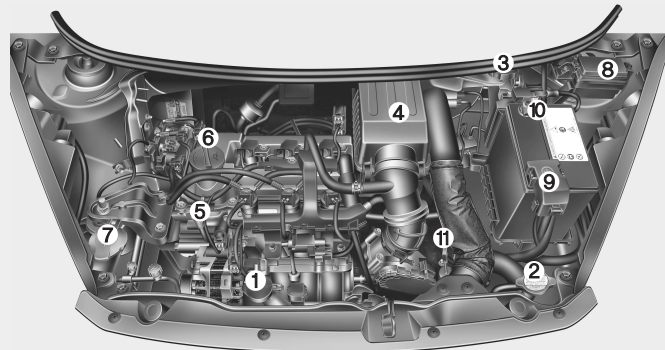

1. Depósito do líquido de refrigeração do motor.....7-28
 2. Tampa do radiador.....7-29
 3. Depósito do óleo dos travões7-31
 4. Filtro de ar7-36
 5. Vareta do óleo do motor7-25
 6. Tampa do tubo de enchimento do óleo do motor7-25
 7. Depósito do líquido de lavagem do pára-brisas7-35
 8. Caixa de fusíveis7-61
 9. Borne da bateria (positivo)7-43
 10. Borne da bateria (negativo).....7-43
 11. Vareta do líquido do eixo transversal automático* ..7-32
- * se instalado(s)

* O verdadeiro compartimento do motor do veículo poderá diferir do mostrado na figura.

OTA010004L/OTA010003L/OTA010005L

Bancos / 3-2

Cintos de segurança / 3-18

Cadeira de criança / 3-33

**Sistema de retenção suplementar
(SRS) de airbags / 3-45**

Sistema de segurança do seu veículo

3

BANCOS

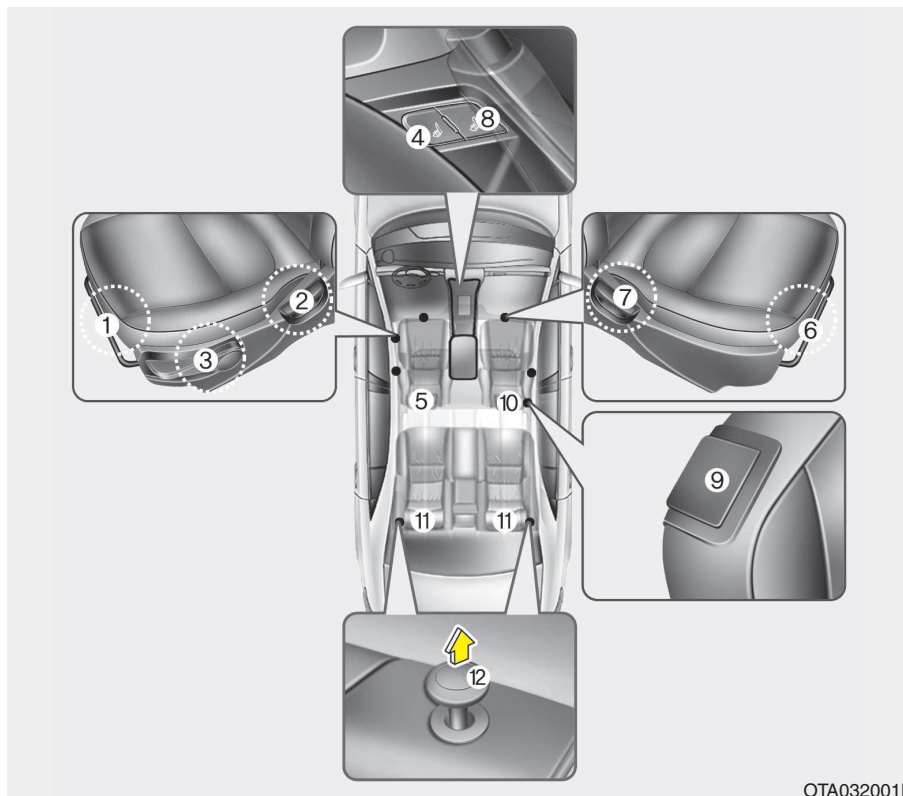

Banco do condutor

- (1) Deslocação para a frente e para trás
- (2) Inclinação das costas do banco
- (3) Altura do assento do banco*
- (4) Aquecedor dos bancos*
- (5) Encosto de cabeça

Banco do passageiro dianteiro

- (6) Deslocação para a frente e para trás
- (7) Inclinação das costas do banco
- (8) Aquecedor dos bancos*
- (9) Banco recolhível (exclusivamente para veículos com 3 portas)
- (10) Encosto de cabeça

Banco traseiro

- (11) Encosto de cabeça*
- (12) Rebatimento das costas do banco*

*: se instalado(s)

⚠ AVISO - Objectos desarrumados

A presença de objectos desarrumados junto aos pés do condutor pode interferir com a utilização dos pedais provocar um acidente. Não coloque nada debaixo dos bancos dianteiros.

⚠ AVISO - Banco na vertical

Para recolocar as costas do banco na vertical, agarre nelas e desloque-as devagar. Certifique-se de que não há mais ocupantes à volta do banco. Se as recolocar sem as segurar e controlar, as costas do banco podem saltar para a frente e ferir acidentalmente ocupantes.

⚠ AVISO - Responsabilidade do condutor pelo passageiro

Viajar num automóvel com as costas do banco do passageiro reclinadas pode originar lesões graves ou fatais em caso de acidente. Se o banco do passageiro da frente estiver reclinado durante um acidente, as ancas do ocupante poderão escorregar por baixo da parte do colo do cinto de segurança e exercer uma grande força sobre o abdómen desprotegido, podendo daí advir lesões internas graves ou fatais. Assim, o condutor tem de avisar o passageiro para manter as costas do banco na vertical com o veículo em andamento.

⚠ AVISO

Não utilize uma almofada sobre o assento do banco com o objectivo de reduzir a fricção entre o banco e o passageiro. Em caso de acidente ou travagem brusca, as ancas do ocupante poderiam deslizar por baixo do cinto de segurança, provocando lesões internas graves ou mesmo fatais devido ao funcionamento anormal do cinto de segurança.

AVISO - Banco do condutor

- Nunca tente regular o banco com o veículo em andamento. Pode perder o controlo do veículo e ter um acidente causador de morte, lesões graves ou danos materiais.
- Não deixe nenhum objecto interferir com a posição normal das costas do banco. A arrumação de objectos contra as costas do banco ou de forma a interferir com a travagem correcta das mesmas pode resultar em lesões graves ou fatais em caso de travagem brusca ou colisão.
- Conduza sempre com as costas do banco na vertical e a parte do cinto de segurança que assenta no colo confortavelmente ajustada às ancas. Esta é a posição que melhor protege o condutor em caso de acidente.

(Continua)

(Continua)

- Para evitar lesões desnecessárias, e mesmo graves, causadas pelos airbags, sente-se sempre o mais atrás possível em relação ao volante, mantendo uma posição confortável para controlar o veículo. Recomenda-se que tenha o tórax a uma distância mínima de 250 mm do volante.

AVISO - Costas dos bancos traseiros

- As costas dos bancos traseiros têm de ficar devidamente encaixadas. Caso contrário, passageiros e objectos podem ser projectados para a frente em caso de travagem brusca ou colisão, podendo sofrer lesões graves ou até morrer.
- A bagagem e outra carga transportada devem ser colocadas na horizontal no espaço de carga. Se os objectos forem grandes e pesados ou tiverem de ser empilhados, têm de ficar amarrados. As pilhas de carga não devem nunca exceder a altura das costas dos bancos traseiros. O desrespeito destes avisos pode resultar em lesões graves ou morte, em caso de travagem brusca, colisão ou capotamento.

(Continua)

(Continua)

- Nenhum passageiro deve viajar no espaço de carga, nem sentar-se ou deitar-se nas costas do banco rebatidas com o veículo em andamento. Os passageiros têm de viajar todos nos bancos e com os cintos de segurança devidamente colocados.
- Ao recolocar as costas do banco na vertical, certifique-se de que estas estão devidamente encaixadas empurrando-as para a frente e para trás.
- Para evitar eventuais queimaduras, não retire o tapete do espaço de carga. O controlo das emissões feito sob o piso da bagageira gera altas temperaturas dos gases de escape.

⚠ AVISO

Depois de regular o banco, verifique sempre se ele encaixou devidamente tentando movê-lo para a frente ou para trás sem utilizar a alavanca de bloqueio/libertação. Um movimento brusco ou inesperado do banco do condutor pode causar a perda de controlo do veículo e resultar num acidente.

⚠ AVISO

- Não coloque o seu isqueiro no piso do carro ou sobre o banco. O processo de regulação do banco poderia provocar a libertação do gás do isqueiro e causar um incêndio.
- Quando proceder ao ajuste do banco, tenha o máximo cuidado para evitar entalar as mãos ou algum objecto no mecanismo.

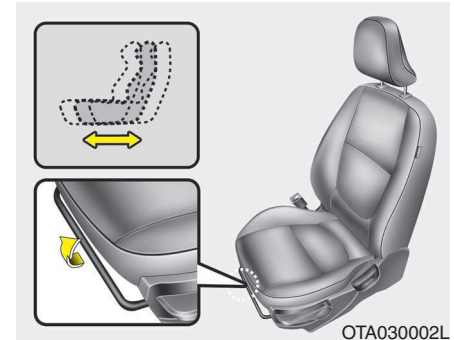

Regulação do banco do passageiro da frente - manual

Deslocação para a frente e para trás

Para deslocar o banco para a frente ou para trás:

1. Puxe para cima e segure nessa posição a alavanca de deslizamento e ajuste do banco.
2. Faça deslizar o banco para a posição pretendida.
3. Solte a alavanca e certifique-se de que o banco está devidamente encaixado.

Regule o banco antes de conduzir e certifique-se de que este ficou devidamente encaixado experimentando deslocá-lo para a frente e para trás sem utilizar a alavanca. Se o banco se mexer, é porque não ficou bem encaixado.

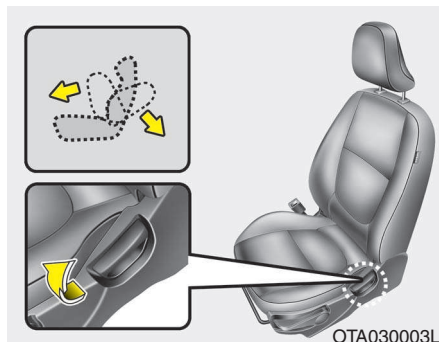

Inclinação das costas do banco

Para reclinar as costas do banco:

1. Incline-as ligeiramente para a frente e levante-as com a ajuda da alavanca de reclinção.
2. Recoste-se cuidadosamente no banco e regule as costas do mesmo para a posição pretendida.
3. Solte a alavanca e certifique-se de que as costas do banco estão devidamente encaixadas. (A alavanca TEM de voltar à posição inicial para as costas do banco encaixarem.)

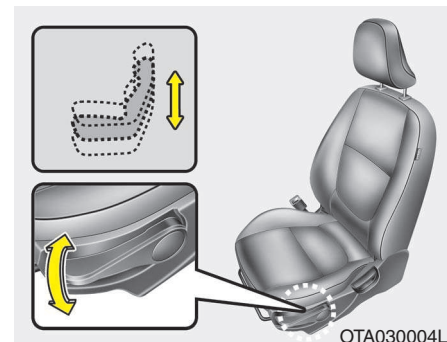

Altura do assento (banco do condutor) (se instalado)

Para modificar a altura do assento do banco, carregue na alavanca situada na parte lateral do assento para cima e para baixo.

- Para descer o assento do banco, carregue na alavanca para baixo várias vezes.
- Para subi-lo, levante a alavanca várias vezes.

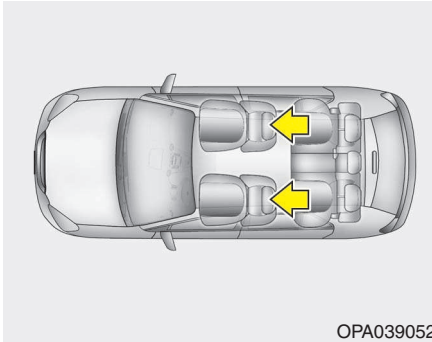

Encosto de cabeça

Os bancos do condutor e do passageiro da frente estão equipados com encosto de cabeça para segurança e conforto dos ocupantes.

O encosto de cabeça não só oferece conforto ao condutor e aos passageiros como ajuda também a proteger a cabeça e o pescoço em caso de colisão.

⚠ AVISO

- Para uma máxima eficácia em caso de acidente, o encosto de cabeça deve ser ajustado por forma a que a sua parte média esteja à mesma altura que o centro de gravidade da cabeça do ocupante. Na maior parte das pessoas, o centro de gravidade da cabeça está à altura da parte de cima dos olhos.

Ajustar o encosto de cabeça de modo que fique o mais próximo possível da cabeça. Não é recomendável a utilização de uma almofada que afaste o corpo das costas do banco.

- Não circular com o veículo sem os encostos de cabeça colocados. Em caso de acidente, os ocupantes podem sofrer lesões graves. Quando correctamente ajustados, os encostos de cabeça podem assegurar protecção contra lesões cervicais.
- Não ajustar a posição do encosto de cabeça do banco do condutor com o veículo em andamento.

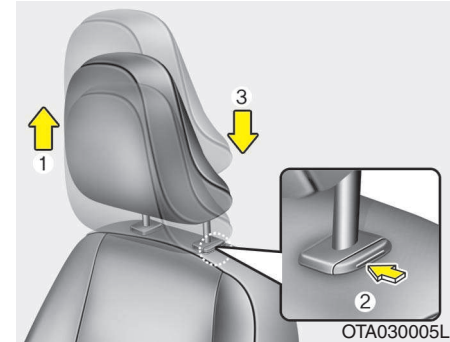

Regular a altura

Para subir o encosto de cabeça, puxe-o para cima, até à posição pretendida (1). Para descer o encosto, carregue e mantenha o botão de libertação (2) sob pressão no suporte do encosto e desça-o até à posição pretendida (3).

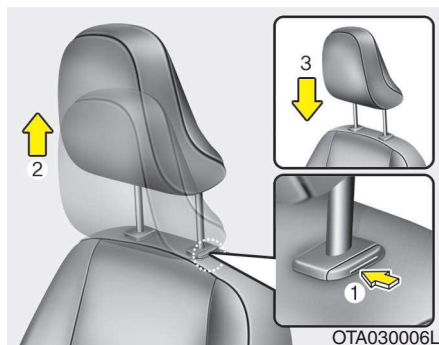

Remoção

Para retirar o encosto de cabeça, levá-lo o mais possível, premir o botão de desbloqueio (1) puxando simultaneamente o encosto de cabeça para cima (2). Para voltar a montar o encosto de cabeça, inserir as respectivas hastes (3) nos orifícios premindo o botão de desbloqueio (1).

Em seguida, ajustar para a altura adequada.

⚠ AVISO

Depois de ajustar o encosto de cabeça, certificar-se de que este encaixou na posição, a fim de assegurar uma protecção adequada aos ocupantes.



Encosto de cabeça activo (se instalado)

O encosto de cabeça activo foi concebido para se deslocar para a frente e para cima num impacto traseiro. Isto ajuda a impedir que as cabeças do condutor e do passageiro da frente se desloquem para trás, prevenindo lesões cervicais.

⚠ AVISO

Quando se senta no banco ou quando se puxa ou empurra o banco, cria-se um espaço entre o banco e o botão do encosto de cabeça.

Tenha cuidado em não colocar os dedos nesse espaço, evitando que fiquem presos.

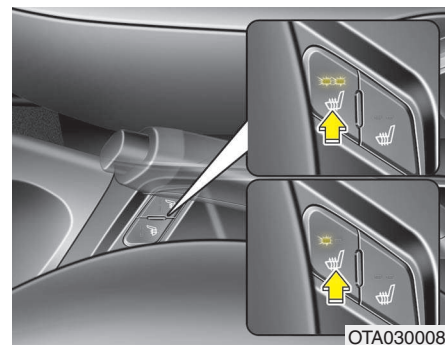

Aquecedor dos bancos (se instalado)

O aquecedor do banco serve para aquecer os bancos dianteiros durante o tempo frio. Com o interruptor da ignição na posição 'ON', carregue no comando respectivo para aquecer o banco do condutor ou do passageiro da frente.

Durante o tempo quente ou em situações em que não seja necessário ligar o aquecedor, coloque os comandos na posição 'OFF'.

- Cada vez que o interruptor for pressionado, o ajuste de temperatura do banco será alterado da seguinte maneira:

DESLIGADO → ALTO(☀☀☀) → BAIXO(☀☀)

- O aquecedor de banco retorna automaticamente para a posição “OFF” (desligado) sempre que a chave de ignição é ligada.

* INFORMAÇÃO

Com o comando do aquecedor dos bancos na posição ‘ON’, o sistema de aquecimento do banco desliga-se ou liga-se automaticamente em função da temperatura do banco.

⚠ ATENÇÃO

- *Para limpar os bancos, não utilize solventes orgânicos como diluente, benzeno, álcool e gasolina. Pode danificar a superfície do aquecedor ou os bancos.*
- *Para impedir o sobreaquecimento do aquecedor dos bancos, não coloque cobertores, almofadas ou coberturas nos bancos com o aquecedor em funcionamento.*
- *Não coloque objectos pesados ou pontiagudos nos bancos equipados com aquecedor. Pode danificar os componentes do sistema de aquecimento.*

⚠ AVISO - Queimaduras

provocadas pelo aquecedor

Devido à possibilidade de sobreaquecimento ou queimaduras, os passageiros devem utilizar o aquecedor do banco com extremo cuidado. O condutor terá de prestar especial atenção aos seguintes tipos de passageiros:

1. Bebés, crianças, idosos, pessoas deficientes ou pacientes transportados de/para o hospital;
2. Pessoas de pele sensível ou que se queimem facilmente;
3. Pessoas com fadiga;
4. Pessoas intoxicadas;
5. Pessoas que estejam a tomar medicamentos causadores de sonolência (calmantes, antigripais, etc.)

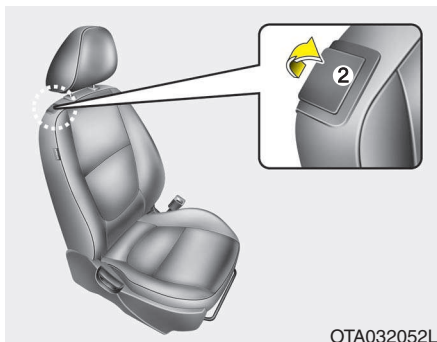

Acesso ao banco traseiro (exclusivamente para veículos de 3 portas)

O encosto do banco traseiro deve ser dobrado de modo a poder aceder ao banco traseiro. O encosto do banco dobra-se para a frente ao puxar a alavanca (2) colocada no topo do encosto do banco dianteiro. Depois empurre o banco para a frente de modo a permitir a entrada dos passageiros. Ao puxar o encosto, este irá reclinar-se retomando a posição original.

⚠ AVISO

Nunca tente ajustar o banco quando o veículo está em movimento ou quando o banco do passageiro está ocupado porque o banco pode deslizar de repente e provocar ferimentos no passageiro.

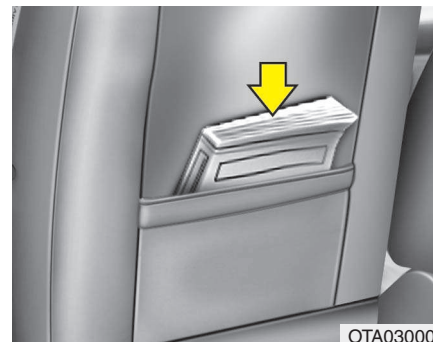

Bolsa nas costas do banco (se instalado)

Este tipo de bolsa surge nas costas do banco do passageiro da frente e do banco do condutor.

⚠ AVISO - Bolsas nas costas dos bancos

Não coloque objectos pesados ou pontiagudos nas bolsas. Em caso de acidente, esses objectos podem sair das bolsas e ferir os ocupantes do veículo.

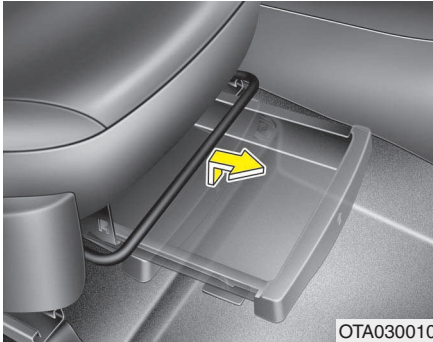

Gaveta sob o banco do passageiro (se instalado)

Para abrir a gaveta, levante o manípulo e puxe-a para fora.

⚠ AVISO - Materiais inflamáveis

Não guarde isqueiros, botijas de gás propano ou outros materiais inflamáveis/explosivos na gaveta. Estes artigos podem incendiar-se e/ou explodir se o veículo ficar prolongadamente exposto a altas temperaturas.

⚠ AVISO

- Os objectos guardados podem mover-se com a condução. Arrume-os sempre na gaveta de maneira a não originarem ruído ou potenciais riscos de segurança com o veículo em andamento.
- Mantenha sempre a gaveta fechada durante a condução. Não coloque demasiados objectos na gaveta, pois esta tem de fechar em segurança.

⚠ CUIDADO

Para evitar eventuais furtos, não deixe objectos valiosos na gaveta. A gaveta pode ser utilizada para guardar pequenos objectos necessários ao condutor ou aos passageiros.

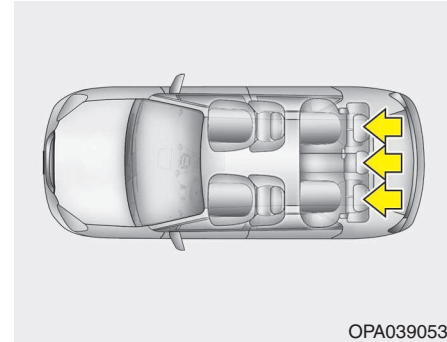

Regulação dos bancos traseiros

Encosto de cabeça (se instalado)

O(s) banco(s) traseiro(s) está (estão) equipado(s) com encostos de cabeça para segurança e conforto dos ocupantes.

O encosto de cabeça não só oferece conforto aos passageiros como ajuda também a proteger a cabeça e o pescoço em caso de colisão.

⚠ AVISO

- Para uma máxima eficácia em caso de acidente, o encosto de cabeça deve ser ajustado por forma a que a sua parte média esteja à mesma altura que o centro de gravidade da cabeça do ocupante. Na maior parte das pessoas, o centro de gravidade da cabeça está à altura da parte de cima dos olhos. Ajustar o encosto de cabeça de modo que fique o mais próximo possível da cabeça.
- Não conduza o veículo sem os encostos de cabeça colocados, pois os ocupantes podem sofrer lesões graves em caso de acidente. A regulação correcta dos encostos de cabeça pode proteger os ocupantes contra lesões cervicais.

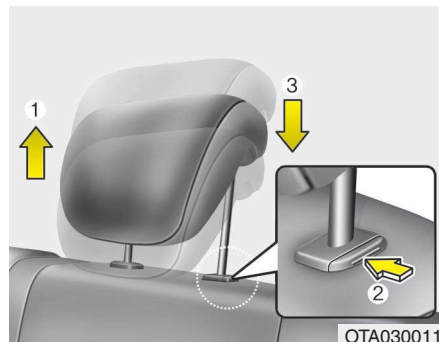

Regular a altura (se instalado)

Para fazer subir o encosto de cabeça, puxe-o para a posição mais elevada (1). Para baixá-lo, carregue e mantenha o botão de libertação (2) sob pressão no suporte do encosto de cabeça e faça descer o encosto até à posição mais baixa (3).

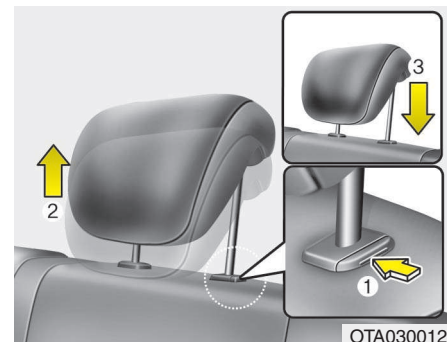

Remoção

Para retirar o encosto de cabeça, levá-lo o mais possível, premir o botão de desbloqueio (1) puxando simultaneamente o encosto de cabeça para cima (2). Para voltar a montar o encosto de cabeça, inserir as respectivas hastas (3) nos orifícios premindo o botão de desbloqueio (1). Em seguida, ajustar para a altura adequada.

⚠ AVISO

Depois de ajustar o encosto de cabeça, certificar-se de que este encaixou na posição, a fim de assegurar uma protecção adequada aos ocupantes.

Rebater o banco traseiro (se instalado)

As costas (ou os assentos) dos bancos traseiros podem rebater-se para facilitar o transporte de objectos compridos ou aumentar a capacidade de carga do veículo.

⚠ AVISO

As costas (ou assentos) rebatíveis dos bancos traseiros destinam-se a permitir o transporte de objectos mais compridos que, de outro modo, seria impossível acomodar no veículo.

Nunca deixe os passageiros sentarem-se em cima das costas rebatidas dos bancos traseiros com o automóvel em andamento. Este lugar não é apropriado, visto não dispor de qualquer cinto de segurança. Além disso, em caso de acidente ou travagem brusca, podem ocorrer lesões graves ou mesmo a morte de passageiros. Os objectos transportados sobre as costas rebatidas dos bancos traseiros não devem exceder a altura dos bancos dianteiros. Isso poderia fazer com que a carga deslizesse para a frente e causasse lesões ou danos em travagens bruscas.

Para rebater o assento e as costas do banco traseiro

As costas do banco traseiro dobras-se para a frente para permitir aumentar o espaço de carga e aceder à mala.

- Para fazer subir as costas do banco, levante-as e pressione-as com firmeza até ficarem bem fixas.
- Quando recolocar as costas do banco na posição vertical, reposicione os cintos de segurança traseiros de modo a que possam ser utilizados pelos passageiros do banco traseiro.

⚠ AVISO

Não rebater o banco traseiro se a posição do banco do condutor não estiver adequadamente regulada de acordo com a estatura deste último, após o rebatimento do banco traseiro. Uma travagem brusca ou uma colisão poderão causar ferimentos.

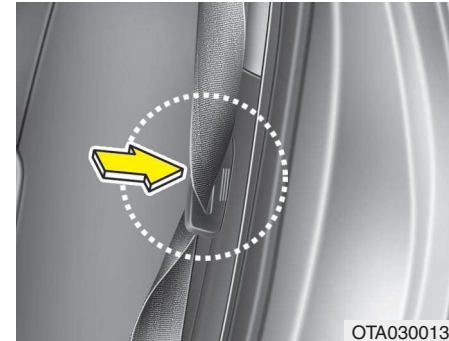

OTA030013

1. Fixe as costas do banco da frente em posição vertical e faça deslizar para a frente o assento dianteiro.

CUIDADO

- **Sempre que rebater ou recolocar os bancos traseiros, certifique-se que os bancos dianteiros se encontram totalmente puxados à frente. Se não existir espaço suficiente, nunca force os bancos traseiros, podendo causar danos aos encostos de cabeça ou outros componentes dos bancos.**
- **Antes de usar o cinto de segurança, retire-o do suporte. Se puxar pelo cinto enquanto este se encontra ainda no respectivo suporte, poderá danificar o cinto de segurança ou o suporte.**
- **Use o suporte apenas quando não há passageiros no banco traseiro ou quando precisa de rebater o banco traseiro.**

2. Introduza a patilha metálica do cinto de segurança no suporte para evitar danificá-lo.

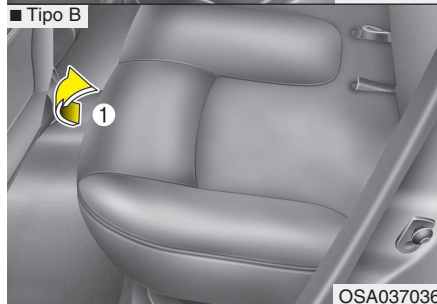
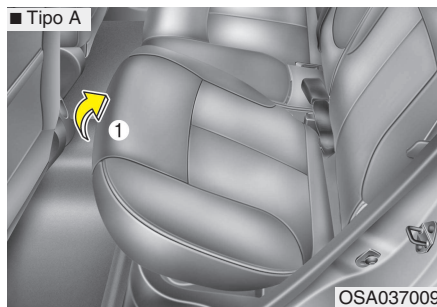

3. Levante a frente do assento do banco (1).

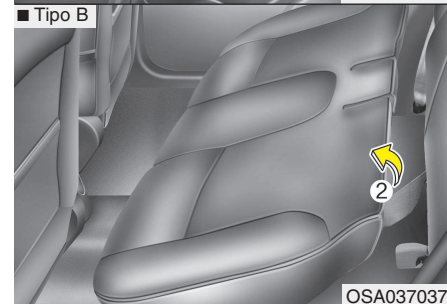
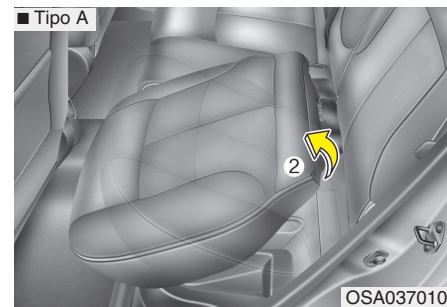

4. Levante a retaguarda do assento do banco (2).

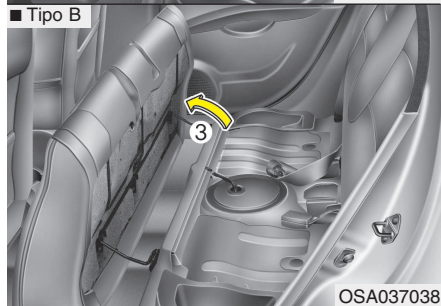
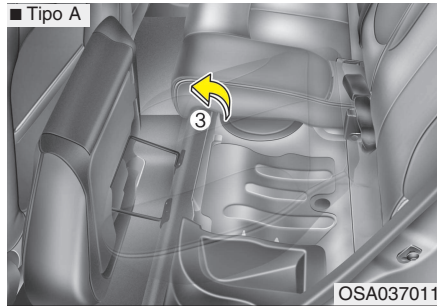

5. Desloque o assento do banco (3).

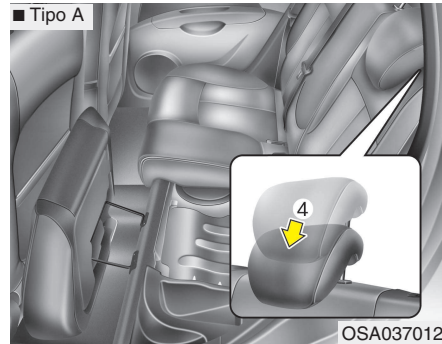

6. Baixe o encosto de cabeça o mais possível (4).

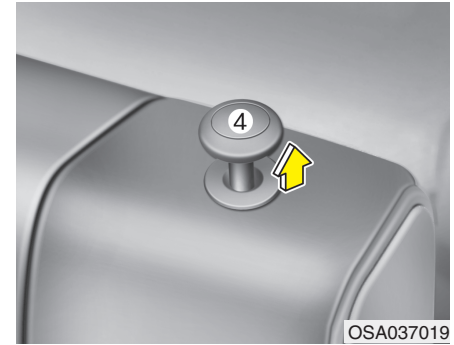

7. Puxe a alavanca de libertação/bloqueio (4).

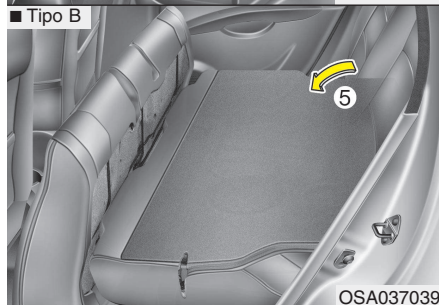
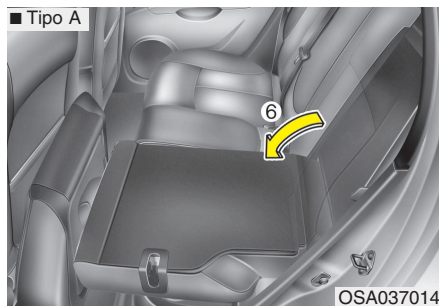

8. Rebata as costas do banco para a frente e para baixo (5), (6).

⚠ AVISO

Após rebatimento dos bancos traseiros, a não ser que a posição de condução esteja ajustada ao condutor, não rebata os bancos, pois podem resultar danos pessoais em caso de travagem súbita ou choque.

Colocar o banco traseiro na posição inicial:

1. Levante e pressione bem as costas do banco, até ouvir o clique de encaixe.
2. Desloque e carregue no assento do banco até encontrar a posição correcta.
3. Volte a colocar o cinto de segurança traseiro na posição correcta.

⚠ AVISO

Ao recolocar as costas do banco traseiro na vertical, após o seu rebatimento:

Tenha cuidado para não danificar a correia ou a fivela do cinto de segurança. Não deixe que a correia ou a fivela do cinto fique presa ou entalada no banco traseiro. Certifique-se de que as costas do banco estão completamente encaixadas na vertical carregando no topo das costas do banco. Caso contrário, num acidente ou travagem brusca, o banco pode rebater-se e permitir a entrada de carga no habitáculo, o que pode causar lesões graves ou a morte de ocupantes.

⚠ CUIDADO - Danos nas fivelas dos cintos de segurança traseiros

Ao rebater as costas do banco traseiro ou ao colocar bagagem sobre o assento do banco, introduza a fivela entre as costas e o assento do banco traseiro. Com isso, evita danos na fivela causados pelas costas do banco traseiro.

⚠ CUIDADO - Cintos de segurança traseiros

Ao recolocar as costas do banco traseiro na vertical, lembre-se de recolocar os cintos dos ombros traseiros na posição correcta. Meter a correia dos cintos de segurança pelas guias dos cintos traseiros ajudará a impedir que os cintos fiquem entalados atrás ou debaixo dos bancos.

⚠ AVISO - Carga

A carga deve ficar sempre bem fixa, para não ser projectada pelo veículo numa colisão e causar lesões nos seus ocupantes. Convém ter um cuidado especial com os objectos colocados nos bancos traseiros visto que esses objectos podem atingir os ocupantes dos bancos dianteiros numa colisão frontal.

⚠ AVISO - Colocação de carga

Antes de carregar ou descarregar carga, certifique-se de que o motor está desligado, o eixo transversal está na posição 'P' (Estacionamento) e o travão de estacionamento está engatado. Se não cumprir estes procedimentos, o veículo pode mover-se se a alavanca das mudanças for inadvertidamente colocada noutra posição.

CINTOS DE SEGURANÇA

Sistema de retenção com cintos de segurança

AVISO

- Para maximizar a protecção oferecida pelo sistema de retenção, é necessário colocar os cintos de segurança sempre que se viajar no veículo.
- Os cintos de segurança são mais eficazes com as costas dos bancos na vertical.
- As crianças de idade igual ou inferior a 12 anos têm sempre de viajar devidamente retidas no banco traseiro. Nunca as deixe viajar no banco do passageiro da frente. Se um(a) jovem com mais de 13 anos tiver de se sentar no banco do passageiro da frente, terá de viajar com o cinto de segurança bem colocado e o banco o mais recuado possível.

(Continua)

(Continua)

- Nunca ponha o cinto do ombro debaixo do braço ou por trás das costas. Um cinto de ombro mal colocado pode causar lesões graves numa colisão. O cinto do ombro deve passar a meio deste, sobre a clavícula.
- Evite colocar os cintos de segurança torcidos. Um cinto torcido não é tão eficaz. Numa colisão, pode até infligir cortes no utilizador. Certifique-se de que a correia do cinto está colocada a direito e não torcida.
- Tenha cuidado para não danificar a correia ou o mecanismo do cinto de segurança. Se isso acontecer, substitua o cinto.

AVISO

Os cintos de segurança foram concebidos para assentar na estrutura óssea do corpo e devem ser colocados inferiormente, a atravessar a frente da pélvis, ou a pélvis, o tórax e os ombros, consoante o caso. É de evitar a colocação da parte do colo por cima da zona abdominal.

Para oferecerem a protecção a que se destinam, os cintos de segurança devem ajustar-se o mais firmemente possível, sem comprometer o conforto dos utilizadores.

Um cinto de segurança lasso diminui em muito a protecção oferecida ao ocupante.

(Continua)

(Continua)

É preciso ter cuidado para evitar a contaminação da correia com produtos de polimento, óleos, químicos e, especialmente, ácido da bateria. Para se fazer a limpeza em segurança, deve-se utilizar um sabão pouco agressivo e água. Se a correia ficar gasta, contaminada ou danificada, deve-se substituir o cinto. Mesmo que os danos não sejam evidentes, é fundamental substituir todo o conjunto do cinto depois da sua actuação num grande impacto. Os cintos não devem ser colocados com as correias torcidas. Cada conjunto de um cinto de segurança só pode ser utilizado por um único ocupante. É perigoso colocar um cinto à volta de uma criança transportada ao colo de um ocupante.

 **AVISO**

- O utilizador não deve efectuar quaisquer modificações ou acrescentos que impeçam a actuação dos dispositivos de ajustamento dos cintos de segurança ou o ajustamento do conjunto de um cinto de modo a eliminar a folga.
- Quando apertar o cinto de segurança, certifique-se de que não introduz a lingueta na fivela correspondente ao cinto de outro banco. Isso seria muito perigoso, pois desta forma a protecção do cinto não seria a mais adequada.
- Enquanto vai a conduzir, não desaperte e aperte o cinto de segurança repetidamente, pois poderia perder o controlo do veículo e ter um acidente do qual provavelmente resultariam danos materiais, feridos ou mesmo mortos.
- Quando colocar o cinto de segurança, certifique-se de não passou o mesmo por cima de algum objecto duro ou que se possa partir com facilidade.

(Continua)

(Continua)

- Certifique-se de que não se encontra qualquer corpo estranho dentro da fivela, que possa prejudicar o fecho adequado do cinto.

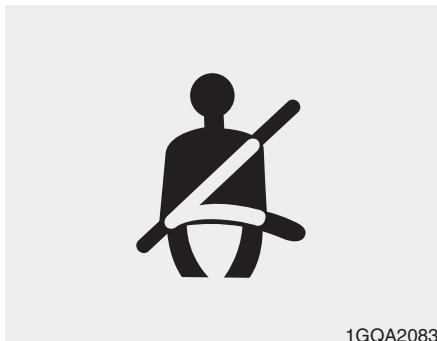

Aviso para colocação de cintos de segurança

Tipo A

Para alertar o condutor, a luz de aviso para colocação do cinto de segurança pisca aproximadamente 6 segundos sempre que ligar a ignição (posição "ON"), quer o cinto esteja colocado ou não.

Se o cinto de segurança do condutor não for colocado após a ligação da ignição, a luz de aviso para colocação dos cintos volta a piscar cerca de 6 segundos.

Se o cinto de segurança do condutor não for colocado aquando de ou após a ligação da ignição, o aviso sonoro para colocação dos cintos de segurança soará cerca de 6 segundos. Nesta altura, se o cinto de segurança for colocado, o aviso deixará de soar de imediato. (Opcional)

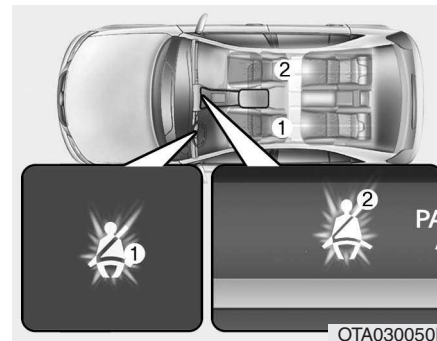

Tipo B

Aviso dos cintos dianteiros

A fim de lembrar o condutor e o passageiro da frente, as luzes de aviso para colocação do cinto de segurança de ambos acendem-se durante cerca de 6 segundos sempre que ligar o interruptor da ignição, quer os cintos estejam colocados ou não.

Se o cinto de segurança do condutor ou do passageiro da frente não estiver colocado aquando da ligação do interruptor da ignição ou for desligado depois de o interruptor da ignição ser ligado, a luz de aviso correspondente para colocação do cinto acende-se e mantém-se acesa até que o cinto seja colocado.

Se continuar a não colocar o cinto de segurança e conduzir o veículo a mais de 9 km/h, a luz de aviso acesa começa a piscar e continua a fazê-lo abaixo dos 6 km/h.

Se persistir em não colocar o cinto de segurança e conduzir o veículo a mais de 20km/h, o aviso sonoro para colocação do cinto faz-se ouvir cerca de 100 segundos e a luz de aviso continua a piscar.

* INFORMAÇÃO

- A luz de aviso para colocação do cinto de segurança do passageiro da frente situa-se na parte central do painel de instrumentos.
- Mesmo com o banco do passageiro da frente sem ocupante, a luz de aviso para colocação do cinto de segurança fica acesa durante 6 segundos.
- A luz de aviso para colocação do cinto de segurança do passageiro da frente pode acender-se se colocar bagagem em cima do banco do passageiro da frente.

AVISO

O sistema de aviso do cinto de segurança do passageiro da frente pode ser afetado negativamente se o passageiro não estiver sentado numa posição adequada. É importante que o condutor elucide o passageiro sobre as instruções relevantes contidas no presente manual.

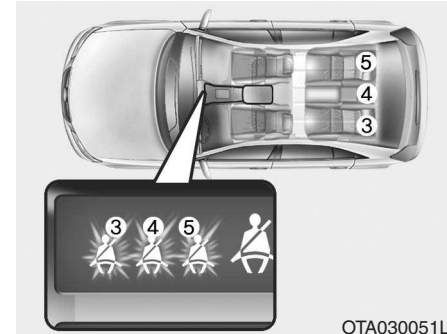

OTA030051L

Aviso do cinto traseiro (se instalado)

Se ligar o interruptor da ignição (com o motor desligado) sem que o cinto de segurança do passageiro de trás esteja colocado, a luz de aviso correspondente acende-se e mantém-se acesa até o cinto ser colocado.

Depois, a luz de aviso para colocação do cinto traseiro acende-se durante cerca de 35 segundos se:

- Ligar o motor sem que o cinto de segurança esteja colocado.
- Andar com o veículo a mais de 9 km/h sem que o cinto de segurança esteja colocado.
- O cinto de segurança traseiro for desligado com o veículo a rolar a menos de 20 km/h.

Se o cinto de segurança traseiro for colocado, a luz de aviso apaga-se imediatamente.

Se o cinto de segurança traseiro for desligado com o veículo a rolar a mais de 20 km/h, a luz de aviso correspondente pisca e o aviso sonoro faz-se ouvir durante 35 segundos.

No entanto, se o ou os cintos traseiros forem ligados e desligados duas vezes nos 9 segundos seguintes à sua colocação, a luz de aviso correspondente não se acende.

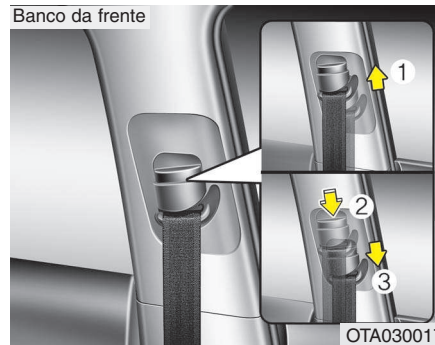

Rebatimento do banco central (Banco da frente)

Para maximizar o conforto e a segurança, pode regular a altura da fixação do cinto de ombro numa de 4 posições.

Se a altura do cinto de segurança, depois de ajustado, estiver demasiado perto do seu pescoço, a sua protecção não será a mais eficaz. A parte do ombro do cinto deve ajustar-se de forma a atravessar por cima do seu tórax e a passar a meio do seu ombro mais próximo da porta, e não do seu pescoço. Para regular a altura da fixação do cinto de ombro, desça ou suba o regulador da altura para uma posição adequada.

Para fazer subir o regulador de altura, puxe-o para cima (1). Para o baixar, carregue nele para baixo (3) pressionando ao mesmo tempo no botão do regulador de altura (2).

Para colocar a fixação na posição pretendida, liberte o botão. Para se certificar de que a fixação ficou bem segura, experimente fazer deslizar o regulador da altura.

AVISO

- **Verifique se a fixação do cinto de ombro ficou à altura correcta. Nunca coloque o cinto do ombro a atravessar o pescoço ou a cara. A má colocação dos cintos de segurança pode originar lesões graves num acidente.**
- **A não substituição dos cintos de segurança após um acidente pode fazer com que fique à mercê de cintos de segurança que não oferecerão protecção numa outra colisão, podendo causar lesões pessoais ou a morte. Após um acidente, substitua os seus cintos de segurança logo que possível.**

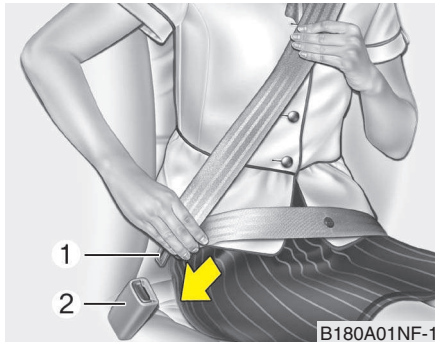

*** INFORMAÇÃO**

Se não conseguir puxar o cinto de segurança do respectivo retractor, puxe o cinto com força e solte-o. Agora já será possível puxar o cinto suavemente.

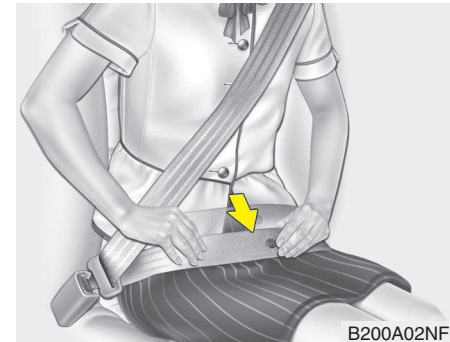

Cinto de colo&ombro

Para colocar o cinto de segurança:

Para colocar o seu cinto de segurança, tire-o do retractor e introduza o linguete metálico (1) na fivela (2). Ouvirá um clique de encaixe do linguete na fivela. O cinto só se ajusta automaticamente ao comprimento correcto depois da parte do ombro ser manualmente ajustada, de forma a rodear firmemente as suas ancas. Se se inclinar para a frente devagar e sem forçar, o cinto estica e permite-lhe mover-se sem dificuldade. Contudo, em caso de travagem brusca ou impacto, o cinto bloqueia. O mesmo acontecerá se você tentar inclinar-se para a frente demasiado depressa.

⚠ AVISO

A parte do colo do cinto deve ficar colocada o mais baixo possível e ajustar-se firmemente às suas ancas, não à cintura. Se o cinto do colo for colocado num ponto demasiado alto da sua cintura, pode aumentar as possibilidades de lesão em caso de colisão. Os braços não devem ficar ambos por baixo ou por cima do cinto, mas sim um por cima e outro por baixo, tal como se mostra na ilustração. Nunca coloque o cinto de segurança por baixo do braço mais próximo da porta.

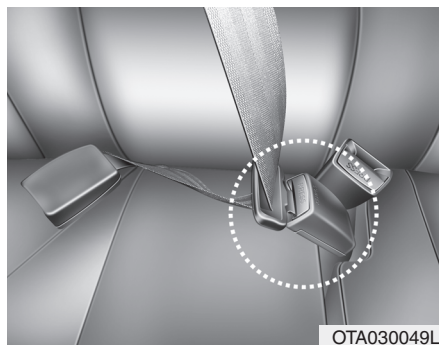

Para colocar o cinto de segurança traseiro central, tem de se utilizar a fivela com a marca "CENTER" (Se instalado).

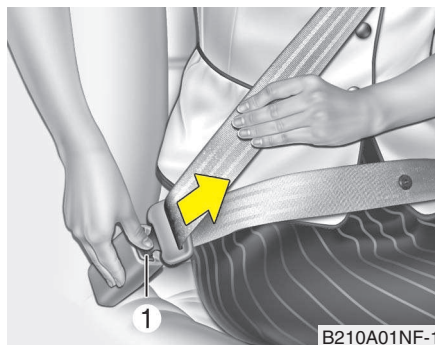

Para libertar o cinto de segurança:

O cinto de segurança liberta-se carregando no botão de libertação (1) na fivela do fecho do cinto. Ao libertar-se, o cinto deve voltar automaticamente para dentro do retractor.

Se isso não acontecer, inspeccione o cinto para verificar se não está torcido e volte a tentar.

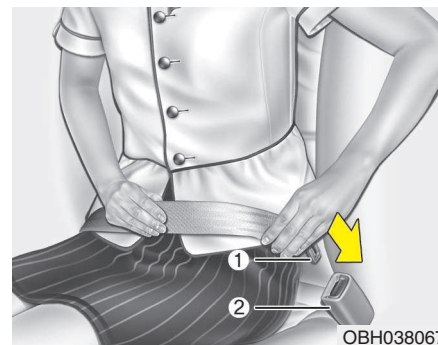

Cinto do colo (se instalado)

Para colocar o cinto de segurança:

Para colocar um cinto de tipo estático de 2 pontos, introduza o linguete metálico (1) na fivela do fecho do cinto. Ouvirá um clique de encaixe do linguete na fivela. Certifique-se de que o cinto ficou devidamente fechado e não está torcido.

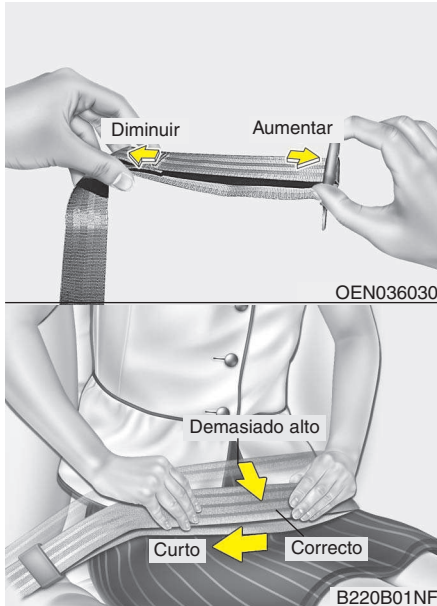

Se o cinto ficar demasiado alto, pode aumentar as possibilidades de lesão em caso de colisão.

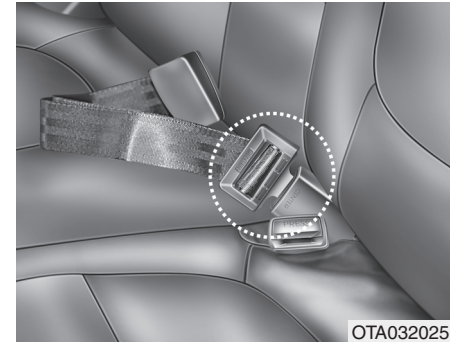

Para colocar o cinto de segurança traseiro central, tem de se utilizar a fivela com a marca “CENTER”.

Com um cinto de segurança de tipo estático de 2 pontos, o comprimento tem de ser regulado manualmente, para o cinto se ajustar firmemente ao seu corpo. Coloque o cinto e puxe a ponta solta para o apertar. O cinto deve ser colocado o mais baixo possível sobre as suas ancas, não sobre a cintura.

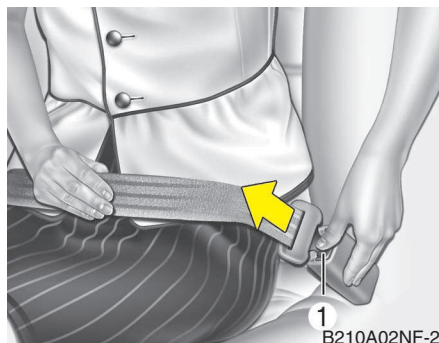

Para libertar o cinto de segurança:

Se quiser libertar o cinto de segurança, carregue no botão (1) da fivela do fecho.

⚠ AVISO

O mecanismo de engate do cinto de colo central é diferente dos cintos de ombro do banco traseiro. Ao colocar os cintos de ombro ou o cinto de colo central do banco traseiro, certifique-se de que estão introduzidos nas fivelas correctas para maximizar o nível de protecção do sistema de cintos de segurança e garantir o funcionamento correcto do mesmo.

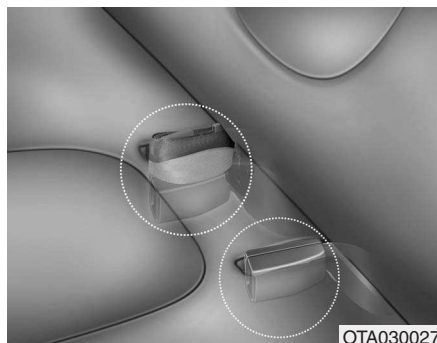

Guardar os cintos de segurança traseiros

Se não estiverem a ser utilizados, as fivelas dos cintos de segurança traseiros podem ser guardadas na bolsa entre as costas e o assento do banco traseiro.

Meter a correia dos cintos de segurança pelas guias dos cintos traseiros ajudará a impedir que os cintos fiquem entalados atrás ou debaixo dos bancos (cintos de segurança de tipo estático de 2 pontos, se instalado).

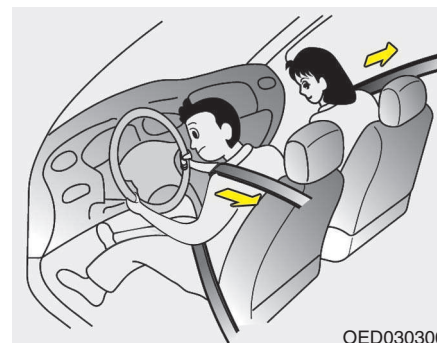

Cinto de segurança com pretensor (se instalado)

O seu veículo está equipado com cintos de segurança do condutor e do passageiro da frente com pretensor. O pretensor destina-se a garantir o ajustamento firme do cinto de segurança ao corpo do ocupante em determinadas colisões frontais. Se a colisão frontal for suficientemente forte, os cintos de segurança com pretensor podem ser activados juntamente com os airbags.

Se o veículo travar bruscamente ou o ocupante tentar inclinar-se para a frente demasiado depressa, o retractor do cinto de segurança bloqueia o cinto. Em determinadas colisões frontais, o pretensor activa-se e aperta mais o cinto de segurança contra o corpo do ocupante.

Se, aquando da activação do pretensor, o sistema detectar uma tensão excessiva no cinto de segurança do condutor ou do passageiro da frente, o limitador de esforço colocado no interior do pretensor liberta alguma da pressão do cinto de segurança em causa. (se instalado)

⚠ AVISO

Para sua segurança, certifique-se de que a correia do cinto não está solta ou torcida e bem assente sobre o banco.

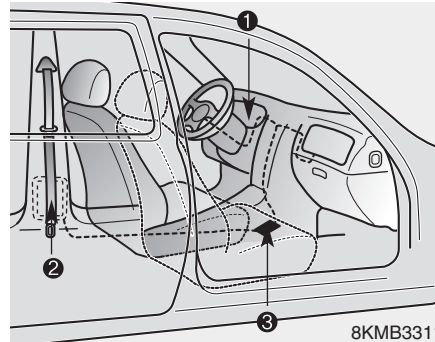

O sistema do pretensor de um cinto de segurança consiste principalmente nos componentes seguintes, cuja localização é mostrada na ilustração:

1. Luz de aviso de airbag do SRS
2. Conjunto do pretensor do retractor
3. Módulo de controlo do SRS

⚠ AVISO

Para maximizar as vantagens de um cinto de segurança com pretensor:

1. O cinto de segurança tem de funcionar correctamente e estar regulado na posição correcta. Leia e siga toda as informações e precauções relativas aos sistemas de segurança dos ocupantes do seu veículo - incluindo os cintos de segurança e os airbags - referidas neste manual.
2. Certifique-se de que você e os seus passageiros têm todos os cintos de segurança devidamente colocados.

* INFORMAÇÃO

- Os cintos de segurança com pretensor do condutor e do passageiro da frente serão activados em determinadas colisões frontais. Se a colisão frontal for suficientemente forte, os cintos de segurança com pretensor podem ser activados juntamente com os airbags.
- Se os cintos de segurança com pretensor forem activados, poderá ouvir-se um alto ruído e ver-se uma poeira fina, semelhante a fumo, dentro do habitáculo. Trata-se de situações de funcionamento normais, não representando qualquer perigo.
- Apesar de inofensiva, a poeira fina poderá causar irritação cutânea e não deve ser inalada durante muito tempo. Após um acidente indutor da activação dos cintos de segurança com pretensor, lave bem todas as zonas cutâneas expostas à poeira fina.
- Devido à ligação do sensor que activa o airbag SRS ao cinto de segurança com pretensor, a luz de aviso de airbag do SRS (🚗) do painel de instrumentos acende-se cerca de 6 segundos após a ligação da ignição (interruptor na posição 'ON') e depois apaga-se.

⚠️ ATENÇÃO

Se o cinto de segurança com pretensor não estiver a funcionar correctamente, esta luz de aviso acende-se, mesmo que não haja nenhuma avaria no airbag SRS. Se a luz de aviso de airbag do SRS não se acender aquando da ligação da ignição, permanecer acesa após os cerca de 6 segundos predefinidos ou se acender com o veículo em andamento, dirija-se logo que possível a um concessionário autorizado Kia e mande inspeccionar o cinto de segurança com pretensor ou o sistema do airbag SRS.

⚠️ AVISO

- Os pretensores estão concebidos para actuarem apenas uma vez. Após a sua activação, é necessário substituir os cintos de segurança com pretensor. Todos os cintos de segurança, seja de que tipo for, devem sempre ser substituídos depois de terem actuado numa colisão.
- Os mecanismos dos cintos de segurança com pretensor ficam quentes durante a activação. Não toque nos cintos durante vários minutos após a sua activação.
- Não tente inspeccionar ou substituir os cintos de segurança com pretensor por sua própria iniciativa. Este trabalho tem de ser feito por um concessionário autorizado Kia.
- Não bata nos conjuntos dos cintos de segurança com pretensor.

(Continua)

(Continua)

- Não tente de maneira nenhuma realizar qualquer trabalho de revisão ou reparação do sistema pré-tensor do cinto de segurança.
- O manuseamento incorrecto dos conjuntos dos cintos de segurança com pretensor e o desrespeito pelos avisos para não bater, modificar, inspeccionar, substituir, manter ou repará-los podem dar origem ao seu mau funcionamento ou à sua activação extemporânea, que podem resultar em lesões graves.
- Coloque os cintos de segurança sempre que conduzir ou viajar num veículo automóvel.
- Se o veículo ou a correia pré-tensora do cinto de segurança tiverem de ser descartados, contacte um concessionário Kia autorizado.

Precauções a ter com os cintos de segurança

AVISO

Todos os ocupantes do veículo devem colocar sempre os respectivos cintos de segurança. Em caso de colisão ou travagem brusca, os cintos de segurança e as cadeiras de criança diminuem o risco de lesões graves ou fatais em todos os ocupantes. Sem o cinto de segurança colocado, os ocupantes podem ser atirados para demasiado perto de um airbag em enchimento, bater na estrutura do interior do veículo ou ser projectados do veículo. A colocação correcta dos cintos de segurança reduz em muito estes riscos.

Siga sempre as precauções a ter com os cintos de segurança, airbags e bancos de ocupantes referidas neste manual.

Bebés ou crianças pequenas

Informe-se sobre a legislação vigente no seu país. As cadeiras de criança e/ou de bebé têm de ser correctamente colocadas e instaladas no banco traseiro. Para mais informações sobre a utilização destas cadeiras, consulte “Cadeira de criança” neste capítulo.

AVISO

Todas as pessoas a bordo do seu veículo, incluindo bebés e crianças, precisam sempre de viajar devidamente retidas. Nunca leve uma criança nos braços ou ao colo durante uma viagem de automóvel. As violentas forças geradas por uma colisão arrancarão a criança dos seus braços e atirá-la-ão contra o interior do veículo. Utilize sempre uma cadeira de criança adequada à altura e ao peso da criança transportada.

* INFORMAÇÃO

As crianças pequenas ficam mais protegidas contra lesões num acidente se viajarem devidamente retidas no banco traseiro, numa cadeira de criança que cumpra os requisitos das Normas de Segurança em vigor no seu país. Antes de comprar a cadeira, certifique-se de que a mesma tem um rótulo de certificação que comprove o cumprimento das Normas de Segurança em vigor no seu país. A cadeira tem de ser adequada à altura e ao peso da criança transportada. Para o confirmar, leia o rótulo da cadeira de criança. Consulte “Cadeira de criança” neste capítulo.

Crianças de mais idade

As crianças demasiado grandes para se sentarem em cadeiras de criança devem sempre ocupar o banco traseiro e colocar os cintos de colo & ombro disponíveis. A parte do colo do cinto deve ajustar-se firmemente às ancas, o mais baixo possível. Verifique periodicamente o ajustamento do cinto. A irrequietude uma criança pode desposicionar o cinto. Em caso de acidente, as crianças estão mais protegidas se viajarem devidamente retidas no banco traseiro. Se um(a) jovem (pessoa com mais de 12 anos) tiver de se sentar no banco do passageiro da frente, terá de viajar devidamente retido(a) pelo cinto de colo & ombro e com o banco o mais recuado possível. As crianças com menos de 12 anos devem viajar devidamente retidas no banco traseiro. NUNCA sente uma criança com menos de 12 anos de idade no banco do passageiro da frente. NUNCA coloque uma cadeira de criança virada para trás no banco do passageiro da frente de um automóvel.

Se a parte do ombro do cinto tocar ligeiramente no pescoço ou na cara da criança, tente sentá-la mais perto do centro do veículo. Se o cinto do ombro continuar a tocar-lhe no pescoço ou na cara, terá de voltar a sentá-la numa cadeira de criança.

AVISO - Cintos de ombro colocados em crianças pequenas

- **Nunca deixe um cinto do ombro estar em contacto com o pescoço ou a cara de uma criança com o veículo em andamento.**
- **Se os cintos de segurança não forem correctamente colocados e ajustados às crianças, há um risco de ocorrência de lesões graves ou morte.**

Mulheres grávidas

Recomenda-se a utilização do cinto de segurança por parte de mulheres grávidas, de modo a diminuir as possibilidades de lesão num acidente. Para colocar o cinto de segurança, a parte do colo deve ficar colocada o mais baixa e justa possível sobre as ancas, e não a atravessar o abdómen. Para obter recomendações específicas, consulte um médico.

⚠ AVISO

As grávidas nunca devem colocar a secção inferior do cinto de segurança sobre a área do abdómen onde está localizado o feto, ou acima do abdómen porque, em caso de impacto pode apertar o feto em demasia.

Pessoa lesionada

Deve-se utilizar um cinto de segurança para transportar uma pessoa lesionada. Se isto for necessário, consulte um médico para obter recomendações.

Uma pessoa por cinco

Duas pessoas juntas (sendo uma delas uma criança) nunca devem tentar colocar um só cinto de segurança. Isso pode aumentar a gravidade de eventuais lesões sofridas num acidente.

Não se deite

Para reduzir as hipóteses de lesões em caso de acidente e maximizar a eficácia do sistema de retenção, todos os passageiros se devem sentar direitos e os bancos dianteiros e traseiros devem estar na vertical com o veículo em andamento. Se o ocupante estiver deitado no banco traseiro ou os bancos dianteiros e traseiros estiverem reclinados, o cinto de segurança não poderá protegê-lo devidamente.

⚠ AVISO

Viajar com as costas de um banco reclinadas aumenta a possibilidade de lesões graves ou fatais em caso de colisão ou travagem brusca. A protecção oferecida pelo sistema de retenção (cintos de segurança e airbags) diminui muito com a reclinação do seu banco. Para actuarem devidamente, os cintos de segurança têm de estar bem ajustados às ancas e ao tórax. Quanto mais reclinadas estiverem as costas do banco, maiores são as possibilidades de as ancas do ocupante escorregarem por baixo do cinto do colo, com consequentes lesões internas graves, ou do pescoço do ocupante se lesionar no cinto do ombro. Assim, os condutores e os passageiros devem viajar sempre correctamente sentados nos bancos, com os cintos de segurança devidamente colocados e com as costas dos bancos na vertical.

Cuidados a ter com os cintos de segurança

Os sistemas dos cintos de segurança nunca devem ser desmontados ou alterados. Além disso, é preciso ter cuidado para garantir que os cintos de segurança e os respectivos mecanismos não sejam danificados dobradiças, portas ou outros abusos.

⚠ AVISO

Ao recolocar as costas do banco traseiro na vertical, após o seu rebatimento, tenha cuidado para não danificar a correia ou a fivela do cinto de segurança. Não deixe que a correia ou a fivela do cinto fique presa ou entalada no banco traseiro. Um cinto de segurança com a correia ou a fivela danificada pode não actuar correctamente numa colisão ou paragem brusca, provocando lesões graves. Se as correias ou fivelas dos cintos estiverem danificadas, mande-as substituir imediatamente.

Inspecção periódica

Inspeccione periodicamente todos os cintos de segurança para tentar detectar sinais de desgaste ou danos de qualquer espécie. As peças danificadas do sistema devem ser substituídas logo que possível.

Mantenha os cintos limpos e secos

Os cintos de segurança devem ser mantidos limpos e secos. Se os cintos ficarem sujos, podem ser limpos com um sabão pouco agressivo e água quente. Não utilize lixívia, corantes ou detergentes ou abrasivos fortes, pois estes podem danificar e enfraquecer o tecido.

Quando substituir os cintos de segurança

Se o veículo tiver sofrido um acidente, deve-se substituir o conjunto ou conjuntos de cintos de segurança activados, mesmo que não haja danos visíveis. Para colocar mais questões sobre o funcionamento dos cintos de segurança, contacte um concessionário autorizado Kia.

CADEIRA DE CRIANÇA

As crianças que viajarem no veículo devem sentar-se no banco traseiro e têm de estar devidamente retidas, de modo a minimizar o risco de lesões num acidente ou numa travagem ou manobra brusca. De acordo com as estatísticas da sinistralidade automóvel, as crianças viajam mais seguras quando estão devidamente nos bancos traseiros, e não no banco do passageiro da frente. As crianças de mais idade que não viajarem numa cadeira de criança devem colocar um dos cintos de segurança existentes.

Informe-se sobre a legislação vigente no seu país. As cadeiras de criança e/ou de bebé têm de ser correctamente colocadas e instaladas no banco traseiro. É obrigatória a utilização de uma cadeira de criança disponível no mercado que cumpra os requisitos das Normas de Segurança do seu país.

Os sistemas de retenção de segurança para crianças foram concebidos para serem presos aos bancos dos veículos através de correias no peito ou de uma porção da correia no peito e uma correia peito/ombro, ou ainda de um fecho de prender e/ou fechos ISOFIX (se instalado).

Se as cadeiras não estiverem bem fixas, as crianças podem sofrer lesões ou morrer numa colisão. No caso dos bebés e crianças pequenas, é obrigatória a utilização de uma cadeira de criança ou de bebé. Antes de comprar uma cadeira, certifique-se de que a mesma é adequada para o banco e os cintos de segurança do seu veículo, bem como para a criança que quer transportar. Para instalar a cadeira de criança, siga todas as instruções do fabricante.

AVISO

- **A cadeira de criança tem de ser colocada no banco traseiro. Nunca instale uma cadeira de criança ou de bebé no banco do passageiro da frente. Se ocorrer um acidente e o airbag lateral do passageiro for activado, pode provocar lesões graves ou a morte da criança ou do bebé sentado na cadeira. Assim, instale a cadeira de criança apenas no banco traseiro do seu veículo.**

(Continua)

(Continua)

- **Um cinto de segurança ou uma cadeira de criança podem ficar muito quentes se ficarem fechados no veículo num dia de sol, mesmo que a temperatura exterior não seja elevada. Antes de sentar uma criança, não se esqueça de verificar a temperatura da cobertura e das fivelas da cadeira.**
- **Quando não precisar de utilizar a cadeira de criança, arrume-a na bagageira ou segure-a com um cinto de segurança para não ser projectada para a frente em caso de paragem brusca ou acidente.**
- **As crianças podem sofrer lesões graves ou morrer devido ao enchimento de um airbag. Por isso, todas as crianças, mesmo as demasiado grandes para se sentarem numa cadeira de criança, têm de viajar no banco traseiro.**

AVISO

Para reduzir as possibilidades de lesões graves ou fatais:

- Independentemente da idade, as crianças viajam em maior segurança quando retidas no banco traseiro. Uma criança que viaje no banco do passageiro da frente pode ser fortemente atingida pelo enchimento de um airbag e sofrer lesões graves ou fatais.
- Siga sempre as instruções de instalação e utilização do fabricante da cadeira de criança.
- Certifique-se sempre de que a cadeira de criança está devidamente fixa no veículo e a criança está devidamente retida na cadeira.
- Nunca leve uma criança nos braços ou ao colo durante uma viagem de automóvel. As violentas forças geradas por uma colisão arrancarão a criança dos seus braços e atirá-la-ão contra o interior do veículo.

(Continua)

(Continua)

- Nunca coloque um cinto de segurança à volta de si e de uma criança. Numa colisão, o cinto pode exercer demasiada pressão sobre a criança, causando-lhe graves lesões internas.
- Nunca deixe crianças sem vigilância dentro de um automóvel, mesmo que por pouco tempo. O veículo pode aquecer rapidamente, causando lesões graves nas crianças deixadas no seu interior. Mesmo as crianças pequenas podem, inadvertidamente, pôr o veículo em andamento, ficar presas ou entaladas nos vidros ou trancarem-se a elas ou outras pessoas no interior do veículo.
- Nunca deixe duas crianças, ou duas pessoas, colocarem o mesmo cinto de segurança.

(Continua)

(Continua)

- Por vezes, as crianças torcem-se e posicionam-se de forma incorrecta. Nunca deixe uma criança viajar com o cinto do ombro debaixo do braço ou por trás das costas. Coloque e fixe sempre as crianças de forma correcta no banco traseiro.
- Nunca deixe uma criança pôr-se de pé ou ajoelhar-se no banco ou no piso de um veículo em andamento. Numa colisão ou travagem brusca, a criança pode ser violentamente atirada contra o interior do veículo e sofrer lesões graves.
- Nunca utilize um porta-bebés ou uma cadeira de criança que "enganche" nas costas de um banco. Estes sistemas podem não oferecer a segurança adequada em caso de acidente.

(Continua)

(Continua)

- Os cintos de segurança podem ficar muito quentes, especialmente se o veículo ficar estacionado sob a luz directa do sol. Antes de colocar o cinto de segurança na criança, verifique sempre a temperatura das fivelas do cinto.
- Após um acidente, dirija-se a um concessionário Kia para que este inspeccione o sistema de retenção para crianças, os cintos de segurança e respectivos pontos de fixação superior e inferior.
- Se não houver espaço suficiente para instalar o sistema de retenção para crianças por causa do banco do condutor, o sistema poderá ser montado no banco traseiro do lado direito.
- Arrume ou fixe sempre bem a cadeirinha para criança, quando não estiver a ser utilizada. Durante uma colisão ou travagem brusca, a cadeirinha pode ser projectada contra os ocupantes do veículo.

Cadeira de criança virada para trás

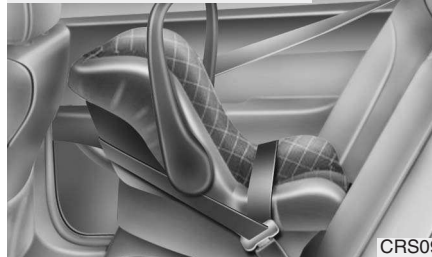

CRS09

Cadeira de criança virada para a frente



OTA030015

Utilizar uma cadeira de criança

Para transportar crianças pequenas e bebés, é obrigatória a utilização de uma cadeira de criança ou de bebé. Esta cadeira deve ter o tamanho adequado à criança a transportar e ser instalada de acordo com as instruções do fabricante.

Por razões de segurança, recomendamos a instalação da cadeira de criança nos bancos traseiros.

⚠ AVISO

Nunca coloque uma cadeira de criança virada para trás no banco do passageiro da frente. O enchimento do airbag do passageiro pode atingir a cadeira e matar a criança.

⚠ AVISO - Instalação de cadeira de criança

- Se a cadeira de criança não ficar devidamente fixada, a criança pode sofrer lesões graves ou morrer numa colisão. Antes de instalar a cadeira de criança, leia as instruções fornecidas pelo fabricante da cadeira.
- Se o cinto de segurança não funcionar tal como se descreve neste capítulo, mande-o inspeccionar imediatamente no concessionário autorizado Kia mais perto de si.
- O incumprimento das instruções relativas à cadeira de criança, quer deste manual quer do fabricante, pode aumentar o risco e/ou a gravidade das lesões sofridas em caso de acidente.

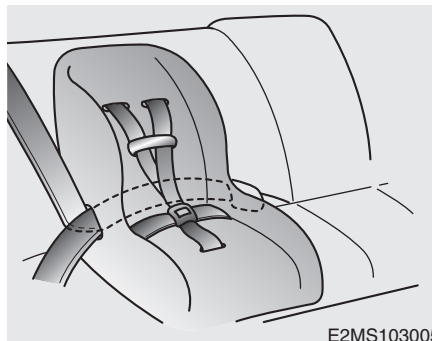

Instalar uma cadeira de criança com um cinto de colo & ombro

Para instalar uma cadeira de criança nos bancos laterais traseiros ou no banco central traseiro:

1. Coloque a cadeira de criança no banco e passe o cinto de colo & ombro em volta ou através da cadeira, seguindo as instruções do fabricante. Certifique-se de que a correia do cinto de segurança não está torcida.

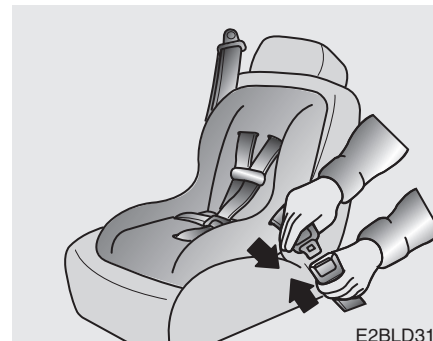

2. Introduza o linguete de encaixe do cinto de colo & ombro na fivela. Ouvirá um nítido clique.

Posicione o botão de libertação de forma a ser facilmente acessível em caso de emergência.

⚠ AVISO

Se o sistema de retenção não estiver devidamente fixado ao carro e se a criança não estiver devidamente segura à cadeirinha, na eventualidade de uma colisão a criança poderá sofrer ferimentos graves ou mesmo fatais. Siga sempre as instruções do fabricante quanto à instalação e uso da cadeirinha para crianças.

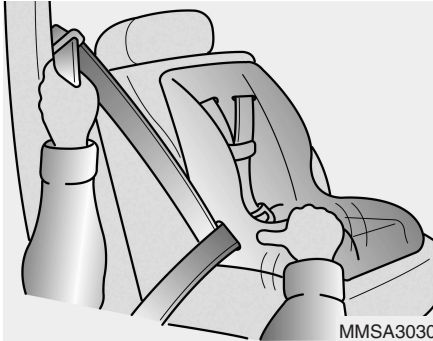

3. Afivele o cinto de segurança e deixe-o suprimir as folgas. Depois de instalada a cadeira de criança, tente movê-la em todas as direcções para ter a certeza de que ficou instalada em segurança.

Se precisar de apertar o cinto, puxe mais correia n direcção do retractor. Se desafivelar o cinto de segurança e deixá-lo retrain, o retractor recoloca-o automaticamente no estado normal de bloqueio de emergência do passageiro sentado.

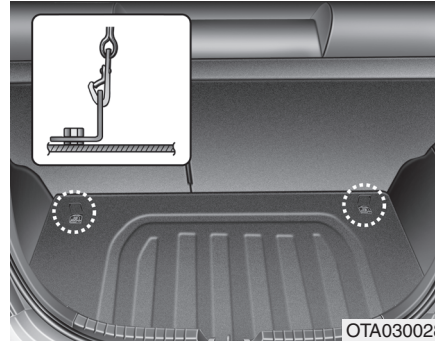

Fixar uma cadeira de criança com o sistema de “Amarração com Correias” (se instalado)

Os ganchos de fixação para cadeirinhas de criança estão localizados no piso do carro atrás dos bancos traseiros.



1. Passe a correia da cadeira de criança sobre as costas do banco. Nos veículos com encosto de cabeça regulável, passe a correia de amarração sob o encosto de cabeça e entre os suportes verticais do encosto. Nos veículos sem encosto de cabeça, passe a correia de amarração sobre o topo das costas do banco.
2. Coloque o gancho da correia de amarração no suporte de fixação da cadeira de criança indicado e aperte para fixar a cadeira.

⚠️ AVISO - Correia de amarração

- Se a cadeira de criança não ficar devidamente fixada, a criança pode sofrer lesões graves ou morrer numa colisão. Para instalar e utilizar a cadeira de criança, siga sempre as instruções do fabricante.
- Nunca instale mais de uma cadeira de criança com uma só correia de amarração ou num só ponto de fixação inferior. A maior carga devida às várias cadeiras pode causar a ruptura das correias de amarração ou dos pontos de fixação, provocando lesões graves ou a morte dos ocupantes.

⚠️ AVISO - Inspeção da cadeira de criança

Verifique se a cadeira de criança está bem fixa empurrando-a e puxando-a em diferentes direcções. As cadeiras de criança mal instaladas podem rodar, torcer-se, virar-se ou separar-se, causando lesões graves ou a morte da criança.

⚠️ AVISO - Fixação da cadeira de criança

- As fixações de cadeiras de criança foram concebidas para suportar apenas as cargas impostas por cadeiras de criança bem instaladas, não devendo, em circunstância alguma, ser utilizadas com cintos de segurança ou correias de retenção para adultos ou para ligar outros objectos ou equipamentos ao veículo.
- A correia de amarração poderá não funcionar correctamente se não for ligada à fixação correcta.

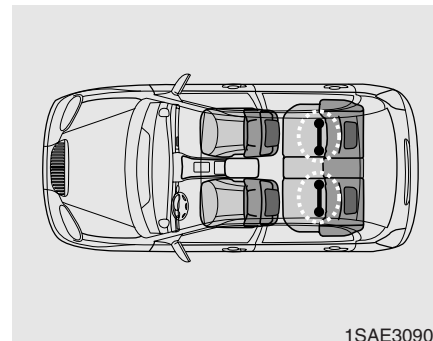

1SAE3090A

Fixar uma cadeira de criança com os sistemas "ISOFIX" e de "Amarração com Correias" (se instalados)

O sistema ISOFIX é um método normalizado de instalar cadeiras de criança que elimina a necessidade de utilizar o cinto de segurança de série para adultos para fixar a cadeira no veículo. Deste modo, permite uma colocação bastante mais segura e eficaz, com a vantagem adicional de uma instalação mais fácil e rápida.

O assento ISOFIX só pode ser instalado sob licença específica do fabricante do veículo, ou sob licença universal, conforme os requisitos da ECE-R 44.

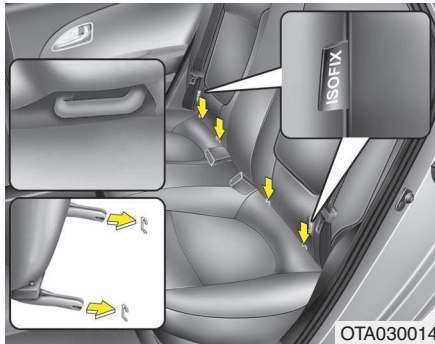

Há um símbolo de cadeira de criança situado na parte inferior de cada lado das costas do banco traseiro. Estes símbolos indicam a posição das fixações inferiores para cadeiras de criança assim equipadas.

Ambos os assentos traseiros estão equipados com dois sistemas de fixação ISOFIX, assim como com o correspondente sistema de fixação de topo, com aperto, na parte de trás do apoio traseiro. Os sistemas de fixação ISOFIX estão situados entre a almofada do assento e o apoio traseiro, marcado com o ícone ISOFIX.

Para a instalação, os dispositivos de ligação CRS ISOFIX têm de se adaptar aos sistemas de fixação ISOFIX dos veículos (deve ouvir um CLICK, verificar os eventuais indicadores visuais no CRS e verificar finalmente puxando).

Os CRS com aprovação universal, conforme a ECE-R 44, têm de ser fixados adicionalmente com uma tira de fixação de topo, ligada ao ponto de ancoragem da correspondente fixação de topo, no apoio traseiro.

A instalação e a utilização têm de seguir as instruções do manual de instalação fornecido com a cadeira ISOFIX.

⚠ AVISO

Instale a cadeira de criança o mais atrás possível e contra as costas do banco traseiro. Este deve estar na vertical, e não reclinado.

AVISO

- Para utilizar o sistema "ISOFIX" do veículo para instalar uma cadeira de criança no banco traseiro, os linguetes ou patilhas metálicas dos cintos de segurança traseiros não utilizados do veículo têm de estar bem encaixados nas fivelas dos respectivos cintos e as correias dos cintos têm de estar retraídas atrás da cadeira de criança, isto para prevenir que a criança alcance e manuseie cintos de segurança não retraídos. Os linguetes ou patilhas metálicas por encaixar nas fivelas podem deixar a criança alcançar os cintos de segurança não retraídos, que podem estrangular e causar lesões graves ou a morte da criança transportada na cadeira.
- Não coloque nenhum objecto junto dos pontos inferiores de fixação. Além disso, certifique-se de que o cinto de segurança não fica preso nos pontos inferiores de fixação.

Para fixar a cadeira de criança:

1. Para fazer encaixar a cadeira de criança na fixação ISOFIX, introduza o linguete da cadeira na fixação ISOFIX. Ouvirá um nítido clique.

ATENÇÃO

Não permitir que o fecho ou o acessório de fixação do assento ISOFIX rasgue ou entale a faixa do cinto de segurança durante a instalação.

2. Coloque o gancho da correia de amarração no suporte da cadeira de criança e aperte para fixar a cadeira. (Consulte a página anterior.)

AVISO

- Não instale uma cadeira de criança no centro do banco traseiro com as fixações ISOFIX do veículo. Estas fixações destinam-se apenas aos lugares laterais do banco traseiro. Não utilize indevidamente as fixações ISOFIX tentando instalar uma cadeira de criança no centro do banco traseiro. Numa colisão, as fixações ISOFIX podem não ser suficientemente fortes para reter devidamente a cadeira de criança no centro do banco traseiro, podendo quebrar e causar lesões graves ou a morte da criança.
- Não instale mais de uma cadeira de criança num ponto de fixação inferior. O aumento indevido de carga pode quebrar os pontos de fixação ou a correia de amarração, causando lesões graves ou a morte das crianças.

(Continua)

(Continua)

- Instale a cadeira de criança ISOFIX, ou compatível com este sistema, apenas nos sítios apropriados mostrados na ilustração.
- Siga sempre as instruções de instalação e utilização do fabricante da cadeira de criança.

Fixação da cadeira para criança adequada para retenção utilizando o cinto de segurança

Utilize bancos de segurança para crianças que tenham sido aprovados oficialmente e que sejam apropriados para a criança.

Quando utilizar bancos de seguranças, consultar a tabela seguinte.

Grupo de Idade	Lugar		
	Passageiro da frente	Exterior traseiro	Central traseiro
0 : Até 10 kg (0 - 9 meses)	U	U	U
0+ : Até 13 kg (0 - 2 anos)	U	U	U
I : 9 kg a 18 kg (9 meses - 4 anos)	U	U	U
II & III : 15 kg a 36 kg (4 - 12 anos)	U	U	U

U : Compatível com cadeiras de categoria "universal" aprovadas para este grupo etário

AVISO

Recomenda-se a instalação da cadeira de criança no banco traseiro, mesmo que o interruptor de activação/desactivação ("ON/OFF") do airbag frontal do passageiro esteja desactivado (posição 'OFF'). Em circunstâncias excepcionais, se for necessário instalar uma cadeira de criança no banco do passageiro da frente, o airbag frontal do passageiro tem de ser desactivado, para garantir a segurança da criança transportada.

Compatibilidade de cadeiras e sistemas de retenção de criança com fixações ISOFIX do veículo

Grupo etário	Tamanho	Acessório	Fixações ISOFIX do veículo			
			Passageiro da frente	Lugar traseiro lateral (lado do condutor)	Lugar traseiro lateral (lado do passageiro)	Lugar traseiro central
Berço	F	ISO/L1	-	X	X	-
	G	ISO/L2	-	X	X	-
0 : ATÉ 10 kg	E	ISO/R1	-	X	X	-
0+ : ATÉ 13 kg	E	ISO/R1	-	X	X	-
	D	ISO/R2	-	X	X	-
	C	ISO/R3	-	X	X	-
I : 9 a 18 kg	D	ISO/R2	-	X	X	-
	C	ISO/R3	-	X	X	-
	B	ISO/F2	-	IUF	IUF	-
	B1	ISO/F2X	-	IUF	IUF	-
	A	ISO/F3	-	IUF	IUF	-

IUF = Compatível com de cadeiras de criança ISOFIX viradas para a frente de categoria universal aprovadas para o grupo etário.

IL = Indicado para cadeiras de criança ISOFIX específicas indicadas na lista anexa. Estas cadeiras ISOFIX são as da categoria "veículo específico", "restrito" ou "semi-universal".

X = Fixação ISOFIX incompatível com cadeira de criança ISOFIX neste grupo etário e/ou tamanho.

* As cadeiras ISO/R2 e ISO/R3 só podem ser instaladas na posição mais adiantada do banco do passageiro.

* Tamanhos e acessórios de cadeiras de criança ISOFIX

A - ISO/F3: Cadeira alta virada para a frente para crianças que estão a aprender a andar (altura: 720 mm)

B - ISO/F2: Cadeira baixa virada para a frente para crianças que estão a aprender a andar (altura: 650 mm)

B1 - ISO/F2X: Cadeira baixa virada para a frente com forma de superfície posterior para crianças que estão a aprender a andar, segunda versão (altura: 650 mm)

C - ISO/R3: Cadeira de tamanho normal virada para trás para crianças que estão a aprender a andar

D - ISO/R2: Cadeira pequena virada para trás para crianças que estão a aprender a andar

E - ISO/R1: Cadeira de bebé virada para trás para crianças que estão a aprender a andar

F - ISO/L1: Cadeira virada para o lado esquerdo (berço)

G - ISO/L2: Cadeira virada para o lado direito (berço)

Cadeiras de criança recomendadas

Grupo etário	Designação	Fabricante	Tipo de fixação	Aprovação ECE-R44 n.º
Grupo 0-1 (0-18kg)	Bimbo G0/1 S	FAIR	Virada para trás com plataforma ISOFIX específica para o veículo de tipo "A"	E4 03443416 (Banco) E4 0443718 (Plataforma)
	Baby-Safe Plus II	Britax Römer	Voltado para a parte traseira do automóvel com adaptador ISOFIX	E1 04301146
Grupo 1 (9-18kg)	Duo Plus	Britax Römer	Voltado para a frente do automóvel com ponto de fixação inferior ISOFIX + Tirante superior	E1 04301133

CRS Manufacturer information

FAIR <http://www.fairbimbofix.com>

Britax Römer <http://www.britax.com>

SISTEMA DE RETENÇÃO SUPLEMENTAR (SRS) DE AIRBAGS (SE INSTALADO)

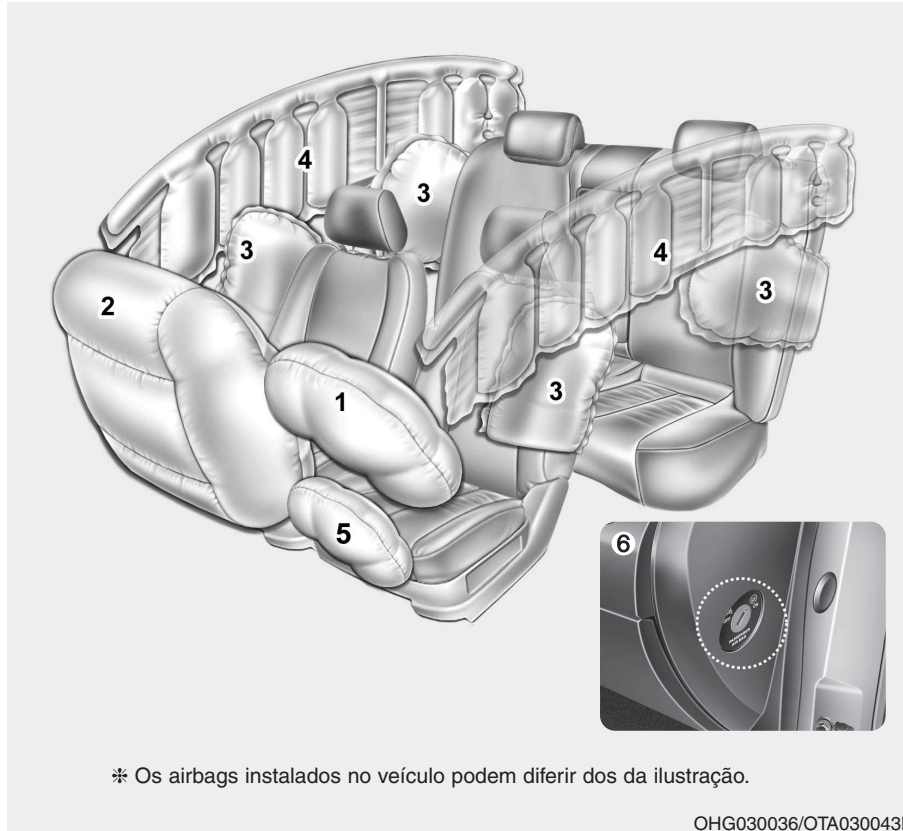

- (1) Airbag frontal do condutor*
- (2) Airbag frontal do passageiro*
- (3) Airbag de impacto lateral*
- (4) Airbag de cortina*
- (5) Airbag para os joelhos do condutor*
- (6) Botão "ON/OFF" do airbag do passageiro da frente*

*: se instalado

⚠ AVISO

Mesmo em veículos com airbags, o condutor e os passageiros têm de colocar sempre os cintos de segurança do veículo, de modo a minimizar o risco e a gravidade das lesões sofridas em caso de colisão ou capotamento.

* Os airbags instalados no veículo podem diferir dos da ilustração.

OHG030036/OTA030043L

Como funciona o sistema dos airbags

- Os airbags só actuam com o interruptor da ignição na posição “ON” ou “START”.
- Os airbags encham instantaneamente em caso de forte colisão frontal ou lateral (se o veículo dispuser de airbags laterais ou de cortina), para ajudar a proteger os ocupantes contra lesões graves.
- Não há nenhuma velocidade que, por si só, active o enchimento dos airbags. De um modo geral, os airbags estão concebidos para encher em função da intensidade e da direcção da colisão, sendo estes dois factores que determinam se os sensores enviam ou não um sinal electrónico de activação/inflação.
- A activação dos airbags depende de diversos factores, tais como a velocidade do veículo, os ângulos do impacto e a densidade e a rigidez dos veículos ou objectos em que o seu veículo embate na colisão. Porém, há outros factores a ter em conta.
- Os airbags frontais encham e esvaziam-se completamente num instante.

É praticamente impossível ver os airbags a encher num acidente. É muito mais provável que veja apenas os airbags já vazios e saídos dos respectivos compartimentos após a colisão.

- Para ajudar a proteger os ocupantes numa forte colisão, os airbags têm de encher rapidamente. A velocidade de enchimento dos airbags resulta do período de tempo extremamente curto em que se dá a colisão e da necessidade de interpor o airbag entre o ocupante e as estruturas do veículo, antes do primeiro embater nas últimas. Esta velocidade de enchimento reduz o risco de lesões graves ou passíveis de fazer perigar a vida dos ocupantes numa forte colisão, factor que é necessariamente tido em conta pelo design dos airbags.

Contudo, o enchimento dos airbags pode também causar lesões como abrasões faciais, contusões e fracturas ósseas, e, por vezes, outras lesões mais graves, dado que a velocidade de enchimento torna a expansão dos airbags extremamente forte.

- **Há mesmo situações em que o contacto com o airbag do volante pode causar lesões fatais, nomeadamente se o ocupante estiver excessivamente próximo do volante.**

AVISO

- **Para evitar lesões pessoais graves ou fatais causadas pela activação dos airbags numa colisão, o condutor deve sentar-se o mais atrás e distante possível do airbag do volante (pelo menos a uma distância de 250 mm). Quanto ao passageiro da frente, deve recuar sempre o seu banco o mais possível e recostar-se nas costas do mesmo.**
- **Os airbags encham instantaneamente em caso de colisão, pelo que, se não estiverem sentados numa posição correcta, os passageiros poderão sofrer lesões causadas pela forte expansão dos airbags.**
- **O enchimento dos airbags pode causar lesões como abrasões faciais ou corporais, ferimentos causados por vidros partidos ou queimaduras causadas por explosivos.**

Ruído e fumo

Quando enchem, os airbags emitem um ruído sonoro e deixam fumo e poeira no ar interior do veículo. Esta situação é normal, resultando da ignição do mecanismo de enchimento dos airbags. Após o enchimento do airbag, poderá sentir um grande desconforto ao respirar, devido ao contacto do seu tórax com o cinto de segurança e o airbag, bem como à inalação do fumo e poeira dos airbags. **Aconselhamos-lhe vivamente a abertura das portas e/ou dos vidros do veículo assim que puder, após o impacto, de modo a diminuir o desconforto e a impedir a exposição prolongada ao fumo e à poeira.**

Embora o fumo e a poeira dos airbags não sejam tóxicos, podem causar irritações cutâneas (olhos, nariz, garganta, etc.). Se isso acontecer, lave imediatamente a zona afectada com água fria e consulte o médico se os sintomas persistirem.

⚠️ AVISO
Quando os airbags se activam, as peças a eles ligadas do volante e/ou do painel de instrumentos e/ou das longarinas do tecto de ambos os lados do veículo, por cima das portas do habitáculo, ficam muito quentes. Para evitar lesões, não toque nos componentes internos dos compartimentos dos airbags logo após o enchimento de um airbag.

■ Tipo A

OYDESA2042

■ Tipo B

OLM034310

É proibido instalar uma cadeira de criança no banco do passageiro da frente

Nunca coloque uma cadeira de criança virada para trás no banco do passageiro da frente. Se o airbag se activar, exerce um impacto sobre a cadeira de criança virada para trás, causando lesões graves ou fatais na criança nela sentada.

Não coloque igualmente uma cadeira de criança virada para a frente no banco do passageiro da frente. Se o airbag frontal do passageiro encher, pode causar lesões graves ou fatais na criança. Se o seu veículo estiver equipado com botão "ON/OFF" para activar/desactivar o airbag frontal do passageiro, pode activar ou desactivar o airbag sempre que necessário.

⚠ AVISO

- **Grande Perigo! Não utilize uma cadeira de criança virada para trás num banco protegido à frente por um airbag!**
- **Nunca coloque uma cadeira de criança no banco do passageiro da frente. Se o airbag frontal do passageiro encher, pode causar lesões graves ou fatais na criança.**
- **Se houver crianças sentadas nos lugares laterais dos bancos traseiros equipados com airbags laterais, lembre-se sempre de afastar a cadeira de criança o mais possível do lado da porta e fixar a cadeira de criança com o sistema de retenção disponível. Devido ao impacto da expansão, o enchimento de um airbag lateral ou de cortina pode causar lesões graves ou a morte da criança.**

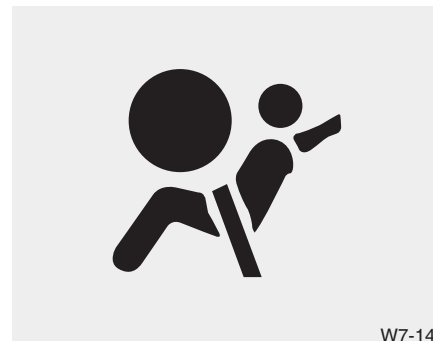

W7-147

Luz de aviso de airbag

A luz de aviso de airbag do painel de instrumentos destina-se a alertar o condutor para um possível problema no Sistema de Retenção Suplementar (SRS) de Airbags.

Ao ligar a ignição (posição "ON"), a luz de aviso deverá acender-se cerca de 6 segundos, apagando-se em seguida.

Mande inspeccionar o sistema se:

- A luz não se acender temporariamente com a ligação da ignição.
- A luz permanecer acesa após os cerca de 6 segundos predefinidos.
- A luz se acender com o veículo em andamento.
- A luz pisca com o interruptor da ignição na posição "ON".



Indicador de activação "ON" do airbag frontal do passageiro (se instalado)



O indicador de desactivação "ON" do airbag frontal do passageiro acende-se cerca de 4 segundos após a ligação da ignição (interruptor na posição "ON"). Este indicador acende-se também se o interruptor de activação/desactivação ("ON/OFF") do airbag frontal do passageiro for colocado na posição "ON" e apagando-se cerca de 60 segundos depois.



Indicador de desactivação "OFF" do airbag frontal do passageiro (se instalado)



O indicador de desactivação "OFF" do airbag frontal do passageiro acende-se cerca de 4 segundos após a ligação da ignição (interruptor na posição "ON"). Este indicador acende-se também se o interruptor de activação/desactivação ("ON/OFF") do airbag frontal do passageiro for colocado na posição "OFF" e apaga-se se o interruptor de activação/desactivação for colocado na posição "ON".

⚠ CUIDADO

Se o interruptor "ON/OFF" do airbag frontal do passageiro funcionar incorrectamente, o indicador "OFF" deste airbag não se acende (o indicador "ON" do airbag frontal do passageiro acende-se e apaga-se cerca de 60 segundos depois) e o airbag enche-se num impacto frontal, mesmo que o seu interruptor "ON/OFF" esteja na posição "OFF".

Se isso acontecer, mande inspeccionar o interruptor de activação/desactivação do airbag frontal do passageiro e o sistema SRS com airbags num Reprador Autorizado Kia logo que possível.

Componentes e funções do sistema SRS

O sistema SRS é composto pelos seguintes componentes:

1. Módulo do airbag frontal do condutor
2. Módulo do airbag frontal do passageiro*
3. Módulos dos airbags laterais*
4. Módulos dos airbags de cortina*
5. Módulo do airbag para os joelhos do condutor*
6. Conjuntos dos pretensores dos retractoros*
7. Luz de aviso de airbag
8. Módulo de controlo do sistema SRS (SRSCM)
9. Sensores de impacto laterais*
10. Conjunto da fixação com pretensor do cinto de segurança* (lado do condutor)
11. Interruptor de activação/desactivação ("ON/OFF") do airbag frontal do passageiro*
12. Indicador de desactivação ("OFF") do airbag frontal do passageiro (só no banco do passageiro da frente)*

*: se instalado

O módulo SRSCM monitoriza continuamente todos os componentes do SRS com a ignição ligada, de modo a determinar se o impacto de uma colisão é suficientemente forte para activar o enchimento do airbag ou o pretensor do cinto de segurança.

A luz de aviso "air bag" do SRS  do painel de instrumentos acende-se cerca de 6 segundos após a ligação da ignição (posição 'ON'), apagando-se depois disso.

AVISO

Se acontecer alguma das situações seguintes, isso é sinal de que existe uma avaria no SRS. Mande inspeccionar o sistema do airbag num concessionário autorizado Kia logo que possível.

- A luz não se acende por instantes quando a ignição é ligada.
- A luz não se apaga depois de estar acesa cerca de 6 segundos.
- A luz acende-se com o veículo em andamento.
- A luz pisca com o interruptor da ignição na posição "ON".

Airbag frontal do condutor (1)

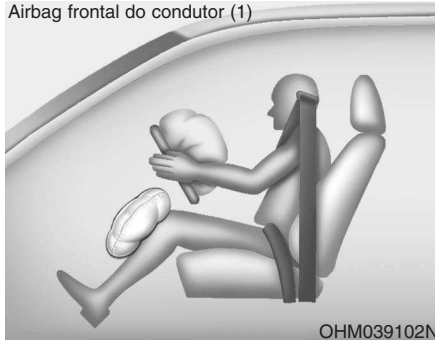

OHM039102N

Airbag frontal do condutor (2)

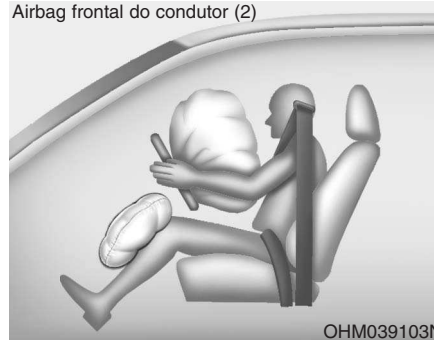

OHM039103N

Airbag frontal do condutor (3)

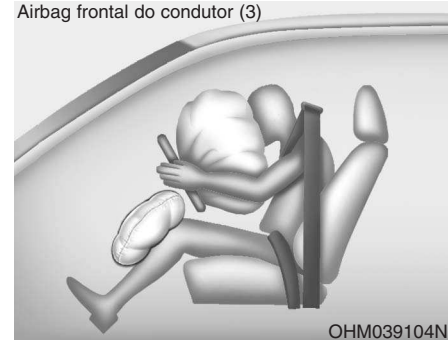

OHM039104N

Os módulos dos airbags dianteiros estão localizados no centro do volante, no painel do lado do passageiro da frente por cima do porta-luvas e/ou no painel de protecção para os joelhos do lado do condutor. Se o módulo SRSCM detectar um impacto suficientemente forte na dianteira do veículo, activa automaticamente os airbags frontais.

Aquando da activação, as costuras moldadas directamente nas coberturas almofadadas separam-se sob a pressão da expansão dos airbags. A continuação da abertura das coberturas permite então o enchimento total dos airbags.

O enchimento total de um airbag, juntamente com a actuação de um cinto de segurança correctamente colocado, atenua o movimento para a frente do condutor ou do passageiro da frente, reduzindo o risco de lesões na cabeça e no tórax.

Depois de encher completamente, o airbag começa imediatamente a esvaziar-se, permitindo ao condutor continuar a olhar para a frente e comandar a direcção ou utilizar outros comandos.

Airbag frontal do passageiro

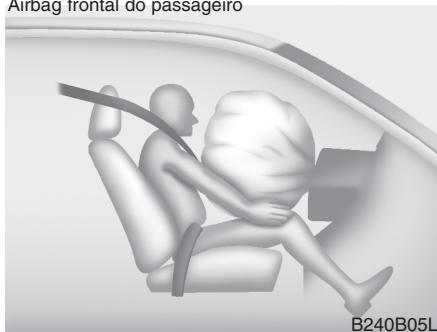

B240B05L

⚠ AVISO

- Não instale nem coloque quaisquer acessórios (suporte para bebidas, porta-cassetes, autocolante, etc.) no painel do passageiro da frente, por cima do porta-luvas, num veículo com airbag do passageiro. Estes objectos podem tornar-se projecteis perigosos e causar lesões em caso de enchimento do airbag do passageiro.

(Continua)

(Continua)

- Se instalar uma geleira no interior do veículo, não a coloque perto do combinado de instrumentos nem na superfície do painel de instrumentos.

Este objecto pode tornar-se um projectil perigoso e causar lesões em caso de enchimento do airbag do passageiro.

⚠ AVISO

- A activação de um airbag é acompanhada de um ruído sonoro, seguido da libertação de uma poeira fina no interior do veículo. Esta situação é normal - os airbags estão envoltos por essa poeira fina - e não representa qualquer perigo. Porém, a poeira gerada pela activação do airbag pode causar irritação cutânea ou ocular, bem como agravar as crises asmáticas, em algumas pessoas. Após um acidente indutor da activação dos airbags, lave sempre bem todas as zonas cutâneas expostas à poeira fina com água morna e um sabão não agressivo.

(Continua)

(Continua)

- O sistema SRS só actua com a ignição ligada (interruptor na posição "ON"). Se, ao ligar a ignição, a luz de aviso "AIR BAG" do SRS não se acender ou continuar acesa após os cerca de 6 segundos predefinidos ou, após a ligação do motor, se acender com o veículo em andamento, isso é sinal de que o sistema SRS não está a funcionar correctamente. Se for esse o caso, mande imediatamente inspeccionar o seu veículo num Reparador Autorizado Kia.
- Antes de trocar um fusível ou desligar um borne da bateria, rode o interruptor da ignição para a posição "LOCK" e remova o interruptor. Nunca remova ou troque o ou os fusíveis do(s) airbag(s) com a ignição ligada (posição "ON"). Se ignorar este aviso, a luz de aviso "AIR BAG" do SRS acende-se.



Airbag frontal do condutor e do passageiro (se instalado)

O seu veículo está equipado com um Sistema de Retenção Suplementar (Air Bag) e com cintos de segurança colo/ombro para as posições de sentado dos assentos quer do condutor quer do passageiro.

A presença do sistema é indicada pelas letras "AIR BAG" gravadas na tampa almofadada do airbag no volante e/ou na cobertura da protecção para os joelhos do condutor localizada por baixo do volante e no painel almofadado por cima do porta-luvas no lado do passageiro da frente.

O sistema SRS é formado por airbags instalados por baixo das tampas almofadadas no centro do volante, na protecção para os joelhos por baixo da coluna da direcção e no painel do lado do passageiro da frente por cima do porta-luvas.

Airbag frontal do passageiro



A finalidade do sistema SRS é, num impacto frontal suficientemente forte, oferecer ao condutor e/ou ao passageiro da frente do veículo uma protecção suplementar à oferecida pelo sistema de cintos de segurança.

⚠ AVISO

Utilize sempre cintos de segurança e cadeiras de criança, seja onde, com quem e em que circunstâncias for! Os airbags enchem repentinamente com uma força considerável. Os cintos de segurança mantêm os ocupantes numa posição correcta para maximizar a protecção oferecida pelos airbags. Os ocupantes que viajarem numa posição incorrecta e sem cinto de segurança podem sofrer lesões graves aquando do enchimento dos airbags. Cumpra sempre as precauções de segurança a ter com os cintos de segurança, airbags e ocupantes referidas neste manual.

Para diminuir as possibilidades de lesões graves ou fatais e maximizar a protecção e a segurança oferecidas pelo sistema de retenção:

- Nunca sente uma criança numa cadeira de criança ou auxiliar no banco do passageiro da frente.

(Continua)

(Continua)

- Afivele sempre as crianças sentadas no banco traseiro. Este é o lugar mais seguro para viajar com crianças de todas as idades.
- Os airbags frontais e laterais podem lesionar ocupantes mal posicionados nos bancos dianteiros.
- Sem comprometer a posição de condução e o controlo do veículo, recue o seu banco o mais possível para se afastar dos airbags frontais.
- O condutor e os passageiros nunca se devem sentar ou encostar demasiado perto dos airbags. Se estiverem mal posicionados, podem sofrer lesões graves causadas pelo enchimento dos airbags.
- Nunca se encoste à porta ou à consola central. Sente-se sempre na vertical.

(Continua)

(Continua)

- Não deixe um passageiro sentar-se no banco do passageiro da frente se o indicador de desactivação (“OFF”) do airbag frontal do passageiro estiver aceso, visto que o airbag não se activará em caso de colisão frontal moderada ou forte.
- Não coloque objectos sobre ou perto dos módulos dos airbags instalados no volante, painel de instrumentos, protecção para os joelhos no lado do condutor e painel frontal do passageiro, por cima do porta-luvas. Esses objectos podem tornar-se contundentes se o veículo sofrer uma colisão suficientemente forte para activar os airbags.
- Não force nem desligue as cablagens ou outros componentes do sistema SRS. Pode sofrer lesões causadas pela activação accidental dos airbags ou pela inutilização do sistema SRS.

(Continua)

(Continua)

- Se a luz de aviso do airbag SRS  continuar acesa ou piscar com o veículo em andamento, dirija-se logo que possível a um concessionário autorizado da Kia e mande inspeccionar o sistema de airbags.
- Os airbags só podem ser utilizados uma vez. Mande substituí-los num concessionário autorizado Kia logo após a sua activação.
- O sistema SRS foi concebido para só activar os airbags frontais se o impacto sofrido for suficientemente forte e tiver um ângulo inferior a 30° em relação ao eixo longitudinal dianteiro do veículo. Além disso, os airbags só se activam uma vez. Os cintos de segurança têm de ser sempre colocados.
- Os airbags frontais não foram concebidos para se activarem em impactos laterais, impactos traseiros ou capotamentos. Além disso, os airbags frontais não se activam em colisões frontais abaixo do limiar de activação.

(Continua)

(Continua)

- Nunca se deve colocar uma cadeira de criança no banco do passageiro da frente. A criança nela sentada pode sofrer lesões graves ou morrer devido à activação de um airbag em caso de acidente.
- As crianças com menos de 12 anos têm sempre de viajar devidamente retidas no banco traseiro. Nunca deixe uma criança viajar no banco do passageiro da frente. Se um(a) jovem com mais de 12 anos tiver de se sentar no banco do passageiro da frente, terá de viajar com o cinto de segurança bem colocado e o banco o mais recuado possível.

(Continua)

(Continua)

- Para maximizar a protecção e a segurança em todos os tipos de colisões, todos os ocupantes, incluindo o condutor, devem colocar sempre os cintos de segurança, haja ou não airbag para o seu lugar, de modo a minimizar o risco de lesões graves ou morte em caso de colisão. Não se sente nem encoste demasiado perto do airbag com o veículo em andamento.
- Um ocupante sentado incorrectamente ou fora de posição pode sofrer lesões graves ou fatais em caso de colisão. Os ocupantes devem viajar na vertical e com as costas do respectivo banco na mesma posição, centrados no assento, com os cintos de segurança colocados, as pernas confortavelmente estendidas e os pés assentes no piso, até o veículo estacionar e a chave ser retirada da ignição.

(Continua)

(Continua)

- O sistema SRS de airbags tem de actuar muito rapidamente para oferecer protecção numa colisão. Se um ocupante estiver mal posicionado por não ter o cinto de segurança colocado, o airbag pode atingi-lo de modo a causar-lhe lesões graves ou fatais.

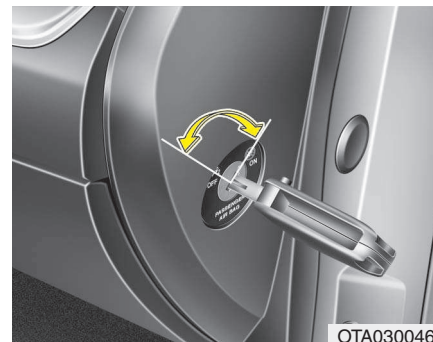

OTA030046L

Interruptor de activação/desactivação ("ON/OFF") do airbag frontal do passageiro (se instalado)

Se for instalada uma cadeira de criança no banco do passageiro da frente ou este banco estiver desocupado, pode-se desactivar o airbag frontal do passageiro com o interruptor de activação/desactivação.

Em circunstâncias excepcionais, se for necessário instalar uma cadeira de criança no banco do passageiro da frente, o airbag frontal do passageiro tem de ser desactivado, para garantir a segurança da criança transportada.



Para desactivar ou reactivar o airbag frontal do passageiro:

Para desactivar o airbag frontal do passageiro, introduza a chave principal no interruptor de activação/desactivação do airbag e rode-a para a posição "OFF" (☒₂). O indicador "OFF" do airbag frontal do passageiro acende-se e permanece aceso até o airbag ser reactivado.

Para reactivar o airbag frontal do passageiro, introduza a chave principal no interruptor de activação/desactivação do airbag e rode-a para a posição "ON". O indicador "OFF" do airbag frontal do passageiro apaga-se e o indicador "ON" (☒₁) acende-se durante cerca de 60 segundos.

⚠ AVISO

O botão ON/OFF do air bag da frente pode ser rodado utilizando um pequeno dispositivo rígido idêntico. Verifique sempre o estado do botão ON/OFF do air bag da frente, assim como o indicador OFF do air bag do passageiro da frente.

* INFORMAÇÃO

- Se o interruptor de activação/desactivação ("ON/OFF") do airbag frontal do passageiro estiver na posição "ON", o airbag está activado, pelo que não se deve instalar nenhuma cadeira de criança ou de bebé no banco do passageiro da frente.
- Se o interruptor de activação/desactivação ("ON/OFF") do airbag frontal do passageiro estiver na posição "OFF", o airbag está desactivado.

⚠ ATENÇÃO

- Se o interruptor de activação/desactivação ("ON/OFF") do airbag frontal do passageiro não estiver a funcionar correctamente, a luz de aviso de airbag (☒₁) do painel de instrumentos acende-se.

E, com o indicador "OFF" do airbag frontal do passageiro (☒₂) apagado (o indicador "ON" do airbag acende-se e apaga-se cerca de 60 segundos depois), o Módulo de Controlo do SRS reactiva e ordena o enchimento do airbag em colisões de impacto frontal, mesmo com o interruptor de activação/desactivação ("ON/OFF") do airbag na posição "OFF".

Se isso acontecer, mande inspeccionar logo que possível o interruptor de activação/desactivação do airbag frontal do passageiro, o sistema de cintos de segurança com pretensores e o sistema SRS de airbags num concessionário autorizado Kia.

(Continua)

(Continua)

- *Se a luz de aviso do airbag SRS piscar ou não se acender com a ligação da ignição (rodando o interruptor para a posição “ON”), ou se acender com o veículo em andamento, dirija-se logo que possível a um concessionário autorizado da Kia e mande inspeccionar o botão para activar/desactivar o airbag frontal do passageiro, o cinto de segurança com pretensor e o sistema de airbags SRS.*

AVISO

- O condutor é responsável pela regulação correcta do interruptor de activação/desactivação (“ON/OFF”) do airbag frontal do passageiro.
- Desactive o airbag frontal do passageiro apenas com a ignição desligada. Caso contrário, pode provocar uma avaria no Módulo de Controlo do SRS. Além disso, pode haver o perigo de o airbag lateral e/ou de cortina do condutor e/ou do passageiro da frente não se activarem ou serem incorrectamente activados numa colisão.
- Nunca instale uma cadeira de criança virada para trás no banco do passageiro da frente, excepto se o airbag frontal do passageiro estiver desactivado. Em caso de acidente, a criança nela sentada pode sofrer lesões graves ou morrer devido ao enchimento de um airbag.

(Continua)

(Continua)

- Embora o seu veículo esteja equipado com o interruptor de activação/desactivação (“ON/OFF”) do airbag frontal do passageiro, não instale nenhuma cadeira de criança no banco do passageiro da frente. Uma cadeira de criança nunca pode ser colocada no banco do passageiro da frente. As crianças demasiado grandes para se sentarem em cadeiras de criança devem sempre sentar-se no banco traseiro e colocar os cintos de colo & ombro disponíveis. Em caso de acidente, as crianças estão mais protegidas se viajarem devidamente retidas no banco traseiro.
- Logo que a cadeira de criança deixe de ser necessária no banco do passageiro da frente, reative o airbag frontal do passageiro.

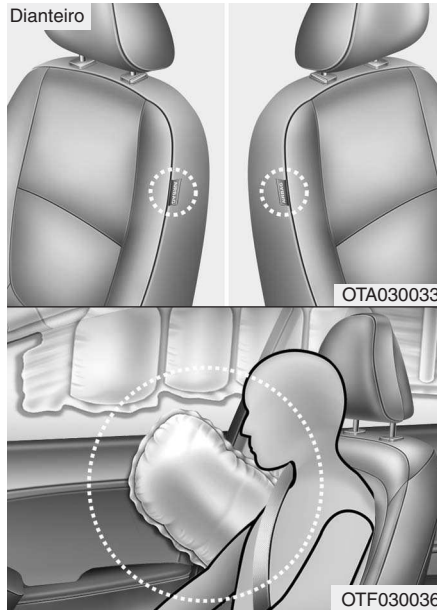

Os airbags contra impactos laterais foram concebidos para se activarem apenas em determinadas colisões de impacto lateral, em função da força, do ângulo, da velocidade e do ponto de impacto da colisão. Assim, os airbags laterais não se activam em todas as situações de impacto lateral.

⚠ AVISO

Não permita aos ocupantes do seu veículo que encostem a cabeça ou o corpo às portas, coloquem os braços nas portas ou através das janelas nem que coloquem objectos entre si e as portas, se os lugares ocupados estiverem equipados com airbags laterais e/ou de cortina.

Airbag lateral (se instalado)

O seu veículo está equipado com um airbag lateral em cada banco dianteiro. O airbag lateral destina-se a oferecer ao condutor e/ou ao passageiro da frente do veículo uma protecção suplementar à oferecida pelos cintos de segurança.

⚠ AVISO

- O airbag lateral destina-se a complementar, e não a substituir, o sistema de cintos de segurança da frente. Deste modo, os cintos de segurança têm de estar sempre colocados com o veículo em andamento. Os airbags laterais só se activam em determinados impactos laterais suficientemente fortes para causar lesões significativas nos ocupantes do veículo.
- Para maximizar a protecção oferecida pelo sistema de airbags laterais e evitar lesões causadas pelo enchimento desses airbags, ambos os ocupantes dos bancos dianteiros e traseiros devem sentar-se na vertical com o cinto de segurança correctamente colocado. O condutor deve ter as mãos no volante, nas posições das 9:00 h e 3:00 h. Quanto ao passageiro da frente, deve ter os membros superiores assentes no colo.

(Continua)

(Continua)

- Não utilize coberturas acessórias nos bancos.
- A utilização destas coberturas pode diminuir ou impedir a eficácia do sistema.
- Não instale acessórios do lado ou perto do airbag lateral.
- Não coloque objectos sobre o airbag ou entre si e o airbag.
- Não coloque objectos (guarda-chuva, saco, etc.) entre a porta dianteira e o banco dianteiro. Esses objectos podem tornar-se projecteis perigosos e causar lesões nos ocupantes se o airbag lateral encher.
- Para impedir uma activação extemporânea do airbag lateral causadora de eventuais lesões pessoais, evite bater no sensor de impacto lateral com a ignição do veículo ligada.
- Se o banco ou a respectiva cobertura apresentarem danos, mande inspeccionar e reparar o veículo num concessionário autorizado Kia. Informe os técnicos de que o seu veículo está equipado com airbag lateral.

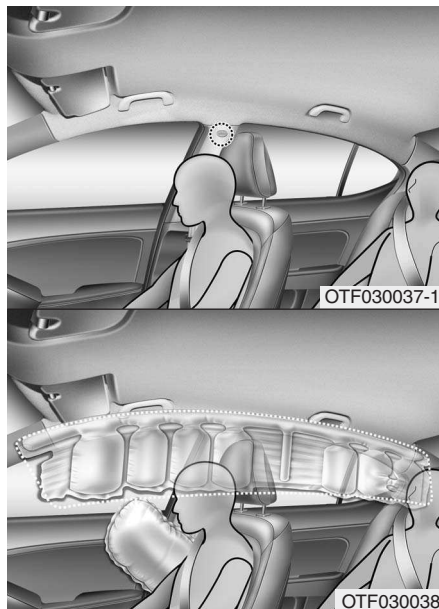

Airbag de cortina (se instalado)

Os airbags de cortina estão localizados ao longo de cada lado do quadro do tejadilho por cima dos pilares centrais.

Destinam-se a proteger a cabeça dos ocupantes dos bancos dianteiros e dos lugares laterais dos bancos traseiros em determinadas colisões de impacto lateral.

Os airbags de cortina foram concebidos para se activarem apenas em determinadas colisões de impacto lateral, em função da força, do ângulo, da velocidade e do impacto da colisão, não se activando em todas as situações de impacto lateral, colisões frontais ou traseiras do veículo ou na maioria das situações de capotamento.

⚠ AVISO

- Para os airbags laterais (airbags laterais propriamente ditos e airbags de cortina) maximizarem o seu nível de protecção, os dois pares de ocupantes dos bancos dianteiros e dos lugares laterais dos bancos traseiros devem sentar-se na vertical e com os cintos de segurança correctamente colocados. Não esquecer que as crianças devem viajar sentadas numa cadeira de criança adequada no banco traseiro.
- Se houver crianças nos lugares laterais dos bancos traseiros, terão de viajar numa cadeira de criança adequada. Coloque sempre a cadeira de criança o mais afastada possível do lado da porta e fixe-a num lugar com sistema de retenção.

(Continua)

(Continua)

- Se viajarem sentados em bancos equipados com airbags laterais e/ou de cortina, não deixe os passageiros encostarem a cabeça ou o corpo nas portas, colocarem os braços nas portas, esticarem os braços para fora do vidro ou colocarem objectos entre eles e as portas.
- Nunca tente abrir ou reparar os componentes do sistema de airbags de cortina. Esse trabalho só deve ser feito por um concessionário autorizado Kia.

O incumprimento das instruções acima referidas pode resultar em lesões graves ou a morte de ocupantes do veículo em caso de acidente.

Por que é que o meu airbag não se encheu numa colisão?

(Condições de enchimento e não-enchimento do airbag)

Há muitos tipos de acidentes em que o airbag não deverá aumentar o nível de protecção.

Entre eles estão impactos traseiros, segundas ou terceiras colisões em choques em cadeia ou ainda impactos a baixa velocidade.

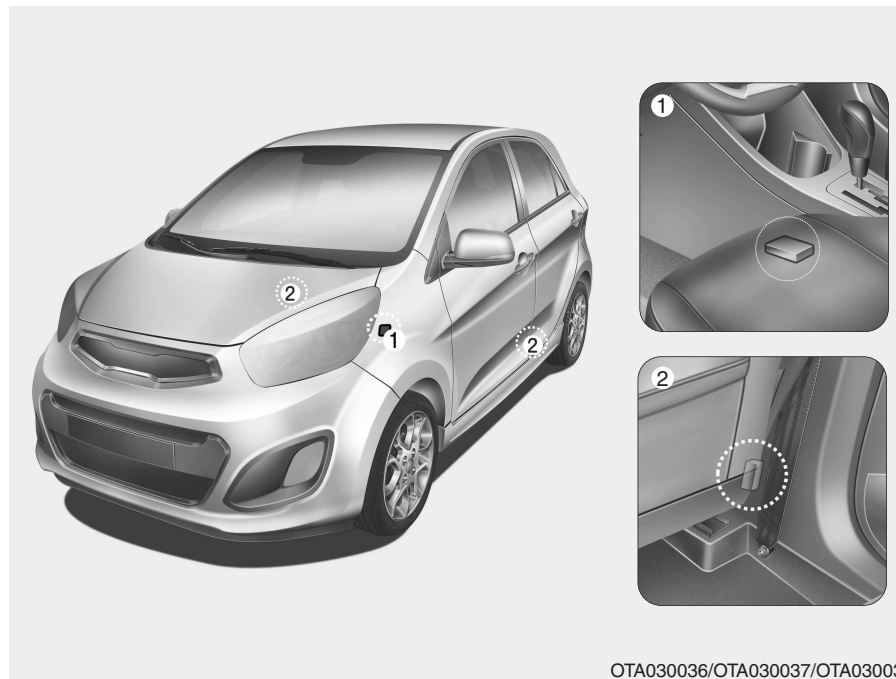

Sensores de colisão dos airbags

(1) Módulo de controlo do SRS

(2) Sensor de impacto lateral (se instalado)

⚠ AVISO

- Não bata nem deixe que objectos batam nos pontos de instalação dos airbags ou dos sensores. Isso pode provocar a activação extemporânea dos airbags, que pode resultar em lesões pessoais graves ou fatais.
 - Se o ponto de instalação ou o ângulo dos sensores for alterado de alguma maneira, os airbags podem activar-se na altura errada ou não se activar na altura necessária, causando lesões graves ou fatais.
- Assim, não tente efectuar trabalhos de manutenção em redor ou nos sensores dos airbags. Mande inspeccionar e reparar o veículo num concessionário autorizado Kia.

(Continua)

(Continua)

- Podem surgir problemas se os ângulos de instalação dos sensores forem alterados devido à deformação do pára-choques dianteiro, do ponto da carroçaria ou do pilar B em que estão instalados os sensores de colisão lateral. Mande inspeccionar e reparar o veículo num concessionário autorizado Kia.
- O seu veículo foi concebido para absorver o impacto e activar o(s) airbag(s) em determinadas colisões. A instalação de protecções nos pára-choques ou a substituição de um pára-choques por peças que não sejam de origem pode afectar negativamente o desempenho dos sensores e a activação dos airbags do seu veículo numa colisão.



Condições de enchimento dos airbags

Airbags frontais

Os airbags frontais foram concebidos para encher em caso de colisão frontal, em função da intensidade, da velocidade ou dos ângulos de impacto da colisão, geralmente, entre um limite ligeiramente à esquerda e outro ligeiramente à direita do centro dianteiro do automóvel.

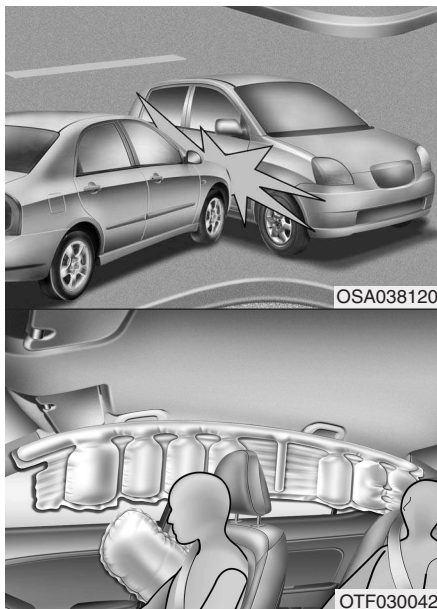

Airbags laterais propriamente ditos e/ou airbags de cortina (se instalados)

Os airbags laterais (airbags laterais propriamente ditos e/ou airbags de cortina) enchem quando os sensores de colisão lateral detectam um impacto, em função da força, da velocidade ou dos ângulos de impacto de uma colisão de impacto lateral.

Embora os airbags frontais (airbags frontais do condutor e do passageiro da frente) estejam concebidos para encher apenas em colisões frontais, podem também encher noutros tipos de colisões, se os sensores de impacto frontal detectarem um impacto suficiente. Os airbags laterais (airbags laterais propriamente ditos e/ou airbags de cortina) estão concebidos para encher apenas em colisões de impacto lateral, mas podem encher noutras colisões, se os sensores de impacto lateral detectarem um impacto suficiente.

Se o chassis do veículo sofrer um impacto provocado por saltos ou objectos existentes em estradas acidentadas ou passeios, os airbags podem activar-se. Para impedir a activação extemporânea dos airbags, conduza devagar em estradas em mau estado ou em pisos pouco não indicados para o tráfego automóvel.



Condições de não-enchimento dos airbags

- Os airbags poderão não activar-se em certas colisões a baixa velocidade. Neste caso, os airbags foram concebidos para não se activarem por não aumentarem o nível de protecção já oferecido pelos cintos de segurança.



- Os airbags frontais não foram concebidos para encher em colisões traseiras, visto que os ocupantes são deslocados para trás pela força do impacto. Neste caso, o enchimento dos airbags não traria qualquer vantagem adicional em termos de protecção dos ocupantes.

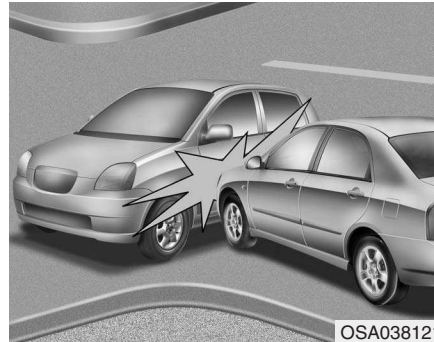

- Os airbags frontais podem não encher em colisões de impacto lateral, visto que os ocupantes se deslocam na direcção da colisão. Assim, em impactos laterais, a activação dos airbags frontais não traria qualquer vantagem adicional em termos de protecção dos ocupantes. No entanto, os airbags laterais ou de cortina poderão encher, consoante a intensidade, a velocidade do veículo e os ângulos de impacto.

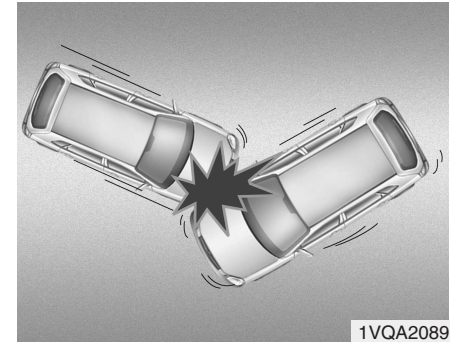

- Numa colisão inclinada ou angular, a força do impacto poderá fazer deslocar os ocupantes numa direcção em que os airbags não poderiam oferecer qualquer protecção suplementar, pelo que os sensores poderão não activar nenhum airbag.

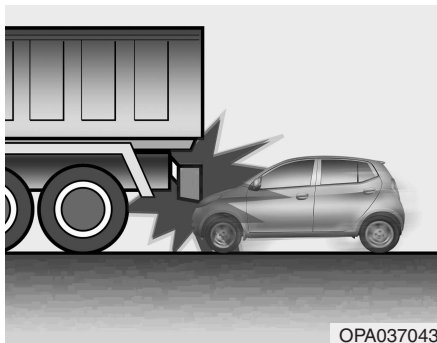

- Mesmo antes do impacto, é frequente os condutores travarem a fundo. Esta travagem a fundo faz baixar a dianteira do veículo, que pode assim enfiar-se debaixo de outro veículo com uma altura mínima ao chão mais elevada. Os airbags poderão não encher nesta situação, já que as forças de desaceleração detectadas pelos sensores poderão ser significativamente substituídas por estas colisões “com abaixamento”.

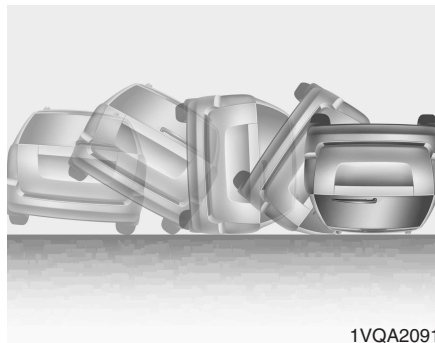

- Os airbags poderão não encher em acidentes com capotamento, pois a sua activação em nada protegeria os ocupantes. Contudo, caso o veículo esteja equipado com airbags laterais e/ou de cortina, estes poderão encher se o veículo capotar devido a uma colisão de impacto lateral.

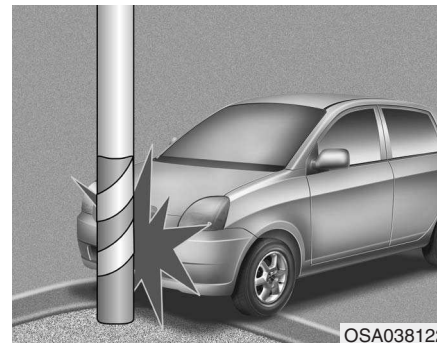

- Os airbags podem não encher se o veículo colidir com objectos tais como postes ou árvores. Nestas colisões, o ponto de impacto está centrado numa área e a força total do impacto não chega aos sensores.

Cuidados a ter com o sistema SRS

O sistema SRS é praticamente livre de manutenção, pelo que não tem peças que você possa manter ou reparar em segurança. Se a luz de aviso "air bag" do SRS  não se acender, quando coloque interruptor da ignição na posição ON ou continuar acesa, mande inspeccionar imediatamente o seu veículo num concessionário autorizado Kia.

Os trabalhos a efectuar no sistema SRS, tais como remoção, instalação, reparação, ou no volante têm de ser executados por um concessionário autorizado Kia. O manuseamento incorrecto dos componentes do sistema SRS pode resultar em lesões pessoais graves.

AVISO

- **A modificação dos componentes ou cablagens do sistema SRS, incluindo a colocação de qualquer tipo de emblemas nas coberturas almofadadas ou modificações da estrutura da carroçaria, podem afectar negativamente o desempenho do sistema SRS e causar eventuais lesões.**
- **Para limpar as coberturas almofadadas dos airbags, utilize apenas um pano macio e seco ligeiramente humedecido com água limpa. A utilização de solventes ou produtos de limpeza pode afectar negativamente as coberturas dos airbags e activação correcta do sistema.**

(Continua)

(Continua)

- **Não coloque objectos sobre ou perto dos módulos dos airbags instalados no volante, painel de instrumentos e painel frontal do passageiro, por cima do portaluvas. Esses objectos podem tornar-se contundentes se o veículo sofrer uma colisão suficientemente forte para activar os airbags.**
- **Se os airbags encherem, têm de ser substituídos por um concessionário autorizado Kia.**
- **Não force nem desligue as cablagens ou outros componentes do sistema SRS. Pode sofrer lesões causadas pelo enchimento accidental dos airbags ou pela inutilização do sistema SRS.**

(Continua)

(Continua)

- Se for necessário inutilizar os componentes do sistema dos airbags ou desmontar o veículo para o mandar para a sucata, é preciso cumprir certas precauções de segurança. Estas precauções são conhecidas por qualquer concessionário autorizado Kia, que lhe pode dar toda a informação necessária. O incumprimento dessas precauções e procedimentos de segurança pode aumentar o risco de lesões pessoais.
- Se o seu automóvel tiver sofrido uma inundação e tiver os tapetes encharcados ou água no piso, não tente ligar o motor. Mande rebocar o veículo até um concessionário autorizado Kia.

Precauções de segurança suplementares

- **Nunca deixe os passageiros viajarem no espaço de carga ou em cima de um banco traseiro rebatido.** Os ocupantes devem viajar todos na vertical, recostados nos bancos, com os cintos de segurança colocados e os pés assentes no piso do veículo.
- **Os passageiros não devem sair ou mudar de banco com o veículo em andamento.** Um passageiro que não tenha o cinto de segurança colocado numa colisão ou travagem de emergência pode ser atirado contra o interior do veículo, contra os outros ocupantes ou para fora do veículo.
- **Cada cinto de segurança foi concebido para reter um só ocupante.** Se houver mais de uma pessoa a utilizar o mesmo cinto, esses ocupantes podem sofrer lesões graves ou morrer numa colisão.
- **Não coloque acessórios nos cintos de segurança.** Os dispositivos utilizados para aumentar o conforto do ocupante ou reposicionar o cinto podem reduzir o nível de protecção por ele oferecido e aumentar as possibilidades de lesões graves numa colisão.
- **Os passageiros não devem colocar objectos duros ou pontiagudos entre eles e os airbags.** A presença de objectos duros ou pontiagudos no seu colo ou na sua boca pode, em caso de enchimento de um airbag, causar-lhe lesões.
- **Mantenha os ocupantes afastados das coberturas dos airbags.** Os ocupantes devem sentar-se todos na vertical, recostados nos bancos, com os cintos de segurança colocados e os pés assentes no piso do veículo. Se os ocupantes estiverem demasiado perto das coberturas dos airbags, podem sofrer lesões caso estes encham.
- **Não ligue nem coloque objectos sobre ou perto das coberturas dos airbags.** Qualquer objecto ligado ou colocado nas coberturas dos airbags frontais ou laterais pode interferir com o correcto funcionamento dos airbags.
- **Não modifique os bancos dianteiros.** A modificação dos bancos dianteiros pode interferir com o funcionamento dos componentes de detecção ou dos airbags laterais do sistema SRS.

- **Não coloque objectos debaixo dos bancos dianteiros.** Os objectos aí colocados podem interferir com o funcionamento dos componentes de detecção e das cablagens do sistema SRS.
- **Não viaje com uma criança ou um bebé ao colo.** A criança pode sofrer lesões graves ou morrer em caso de colisão. Os bebés e crianças devem viajar todos devidamente retidos por cadeiras adequadas e cintos de segurança no banco traseiro.

AVISO

- **Os ocupantes mal sentados ou posicionados podem ser atirados para demasiado perto de um airbag activado, bater na estrutura interior ou sair fora do veículo, sofrendo lesões graves ou fatais.**
- **Sente-se sempre na vertical com as costas do banco na mesma posição, centrado no assento do banco, com o cinto de segurança colocado, as pernas confortavelmente estendidas e os pés assentes no piso do veículo.**

Acrescentar equipamento ou modificar o veículo equipado com airbags

Se modificar o seu veículo mudando-lhe o quadro, os pára-choques, os painéis metálicos da dianteira ou laterais ou a altura de condução, estas modificações podem afectar o funcionamento do sistema dos airbags do veículo.



Etiqueta de aviso dos airbags (se instalado)

As etiquetas de aviso dos airbags destinam-se a alertar os condutor e passageiros dos riscos potenciais do sistema dos airbags.

É de referir que estes avisos oficiais se centram sobretudo nos riscos para as crianças. Queremos também que esteja a par dos riscos que impendem sobre os adultos, descritos nas páginas anteriores.

Chaves / 4-3
Entrada sem chave comandada à distância / 4-6
Smart key / 4-9
Fechaduras das portas / 4-16
Porta da bagageira / 4-21
Vidros / 4-23
Capô / 4-29
Tampa do bocal de enchimento de combustível / 4-31

Sistemas e equipamentos do veículo

4

Tecto de abrir / 4-34
Volante / 4-39
Espelhos / 4-42
Combinado de instrumentos / 4-46
Sistema de assistência ao estacionamento em marcha-atrás / 4-74
Luzes de sinalização de perigo / 4-77
Iluminação / 4-78
Limpa-pára-brisas e limpa-vidros / 4-85
Iluminação interior / 4-89
Descongelador / 4-91
Sistema de climatização manual / 4-92
Sistema de climatização automático / 4-101
Descongelação e desembaciamento do pára-brisas / 4-108

Compartimentos de arrumação / 4-111
Equipamentos interiores / 4-113
Sistema de áudio / 4-120

4

Sistemas e equipamentos do veículo

CHAVES

Registrar o código da chave



O número de código da chave está inscrito no código de barras que acompanha o conjunto das chaves.

Se perder as chaves do veículo, recomendamos contactar um concessionário autorizado Kia. Retire a etiqueta com o código de barras e guarde-a num local seguro. Registe o número de código e guarde esse registo num local seguro e acessível, mas sem ser no veículo.



Utilizações da chave

Tipo A

A chave é utilizada para ligar o motor e trancar/destrancar as portas.

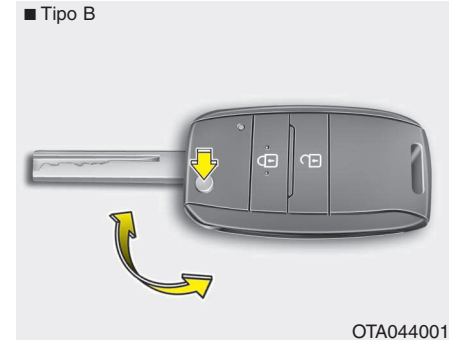

Tipo B

Para desdobrar a chave, carregue no botão de libertação. A chave desdobra-se automaticamente.

Para dobrar a chave, dobre-a manualmente carregando ao mesmo tempo no botão de libertação.

⚠ ATENÇÃO

Não dobre a chave sem carregar no botão de libertação. Pode danificar a chave.

■ Tipo C



Tipo C

Para remover a chave mecânica, carregue no botão de liberação e mantenha-o sob pressão. Remova a chave mecânica.

Para reinstalar a chave mecânica, coloque-a no orifício e pressione até ouvir um 'clac'.

⚠ AVISO - Chave de Ignição inteligente (Smart key)

Deixar as crianças sem vigilância no interior do veículo com a chave de ignição inteligente (Smart key) é perigoso mesmo que a chave não esteja na ignição ou o botão de arranque está na posição DESLIGADO (ACC) ou LIGADO (ON). As crianças imitam os adultos e podem engrenar a chave na ignição ou pressionar o botão de arranque. A chave de ignição inteligente (Smart key) permitiria às crianças acionarem os vidros elétricos ou outros equipamentos, ou até conseguirem pôr o veículo em andamento, o que poderia resultar em ferimentos corporais graves ou mesmo a morte.

Em caso algum deixe as chaves no veículo com crianças no interior sem supervisão e com o motor a trabalhar.

⚠ AVISO

Utilize apenas peças de origem Kia para a chave da ignição do seu veículo. Se utilizar outra chave disponível no mercado, a chave pode não rodar de volta para a posição "ON" depois de estar na posição "START". Se isso acontecer, o motor de arranque continuará a trabalhar, o que pode danificá-lo e causar um incêndio devido a uma sobrecarga de corrente nas ligações eléctricas.



OED036001A

Sistema immobilizador (se instalado)

Para reduzir o risco de uma utilização não autorizada do seu veículo, este está equipado com um sistema electrónico de imobilização do motor.

O sistema immobilizador do veículo é composto por um pequeno transmissor-receptor inserido na chave da ignição e por vários dispositivos electrónicos incorporados no veículo. Sempre que introduzir a chave no interruptor da ignição e a rodar para a posição 'ON', o sistema immobilizador verifica e determina se a chave da ignição é válida ou não.

Se a chave for considerada válida, o motor arranca.

Se a chave não for considerada válida, o motor não arranca.

Para activar o sistema immobilizador:

Rode a chave da ignição para a posição "OFF". O sistema immobilizador activa-se automaticamente. O motor não arranca sem uma chave da ignição válida para o seu veículo.

Para desactivar o sistema immobilizador:

Introduza a chave da ignição no respectivo canhão e rode-a para a posição "ON".

⚠️ AVISO

De modo a prevenir o roubo do seu veículo, não deixe as segundas chaves no interior do mesmo. A password do seu immobilizador é uma password personalizada e deve ser mantida confidencial. Não deixe este número em nenhum local do seu veículo.

*** INFORMAÇÃO**

Ao ligar o motor, não utilize a chave com outras chaves do sistema immobilizador por perto. O motor pode não arrancar ou parar de trabalhar pouco depois de arrancar. Guarde cada uma das chaves separadamente para evitar avarias depois de receber o seu novo veículo.

⚠️ ATENÇÃO

Não coloque acessórios metálicos junto à chave ou canhão de ignição. O motor pode não pegar em virtude da interrupção da transmissão de sinal do Transponder.

*** INFORMAÇÃO**

Se precisar de mais chaves ou as tiver perdido, contacte um concessionário autorizado Kia.

⚠️ ATENÇÃO

O transmissor-receptor da sua chave da ignição é um componente importante do sistema immobilizador. Foi concebido para funcionar durante anos sem problemas, mas deve evitar expô-lo à humidade ou electricidade ou utilizá-lo sem cuidado. Podem surgir avarias no sistema immobilizador.

⚠️ ATENÇÃO

Para não haver avarias, não troque, altere ou regule o sistema imobilizador. A assistência técnica do sistema deve ser feita apenas por um concessionário autorizado Kia.

As avarias provocadas por alterações, regulações ou modificações incorrectas feitas no sistema imobilizador não são cobertas pela garantia do fabricante do veículo.

ENTRADA SEM CHAVE COMANDADA À DISTÂNCIA (SE INSTALADA)

■ Tipo A

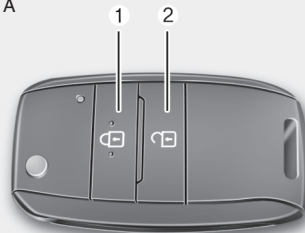

OTA044002

■ Tipo B

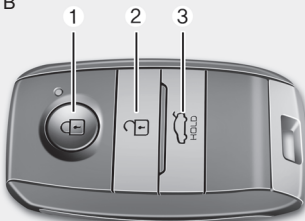

OYDECO2004CN

■ Tipo C



OTAR042240

Utilizações do sistema de entrada sem chave comandada à distância

Trancar (1)

Todas as portas (incluindo a porta da bagageira) ficam trancadas quando se carrega no botão de bloqueio com todas as portas fechadas. As luzes de emergência piscam uma vez para indicar que todas as portas estão todas trancadas.

No entanto, se alguma das portas, a tampa da mala ou o capot permanecerem abertos, as luzes de emergência não se acendem. Se, depois de pressionar o botão de bloqueio, todas as portas, a tampa da mala e o capot estiverem fechados, as luzes de emergência piscam uma vez.

Destrancagem (2)

Se carregar no botão de destrancagem, as portas (incluindo a porta da bagageira) são todas destrancadas.

As luzes de sinalização de perigo piscam duas vezes para indicar a destrancagem de todas as portas.

Se, depois de carregar no botão de destrancagem, não abrir nenhuma porta num espaço de 30 segundos, as portas voltam a trancar-se automaticamente.

Destrancagem da porta da bagageira (3, se instalado)

Para destrancar a porta da bagageira, carregue no botão de destrancagem (por mais de 1 segundo).

As luzes de sinalização de perigo piscam duas vezes para indicar a destrancagem da porta da bagageira.

Se, depois de carregar no botão de destrancagem, não abrir a porta da bagageira num espaço de 30 segundos, esta portas volta a trancar-se automaticamente.

De igual modo, se abrir e fechar de seguida a porta da bagageira, esta tranca-se automaticamente.

* A palavra "HOLD" está inscrita no botão para o informar de que é necessário carregar e manter a pressão sobre o botão durante 1 segundo.

Precauções a ter com o transmissor

*** INFORMAÇÃO**

O transmissor não funciona se:

- A chave estiver no interruptor da ignição.
- For ultrapassada a distância limite de comando (cerca de 10 m).
- A pilha do transmissor tiver pouca carga.
- Houver outros veículos ou objectos a bloquear o sinal.
- O clima estiver extremamente frio.
- O transmissor estiver perto de um transmissor de rádio, por exemplo, de uma estação de rádio ou de um aeroporto, que possa interferir com o funcionamento normal do transmissor.

Se o transmissor não funcionar correctamente, abra e feche a porta com a chave da ignição. Se houver um problema no transmissor, contacte um concessionário autorizado Kia.

ATENÇÃO

Mantenha o transmissor afastado da água ou de outros líquidos. Se o sistema de entrada sem chave não funcionar devido ao contacto com água ou outros líquidos, o problema não será coberto pela garantia do fabricante do veículo.

ATENÇÃO

As alterações ou modificações feitas sem a aprovação expressa da parte responsável pelo cumprimento das regras de segurança podem invalidar a autoridade do utilizador para utilizar o equipamento. Se o sistema de entrada sem chave ficar inoperacional devido a alterações ou modificações feitas sem a aprovação expressa da parte responsável pelo cumprimento das regras de segurança, deixará de ser coberto pela garantia do veículo oferecida pelo fabricante.

■ Typ A



■ Typ B

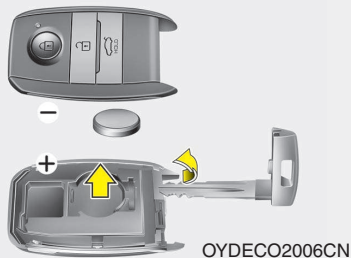

■ Typ C

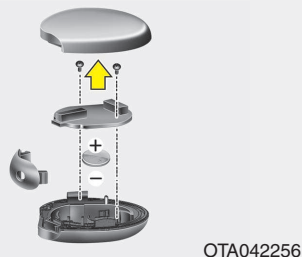

Substituição da pilha

O transmissor utiliza uma pilha de lítio de 3 volts que, normalmente, dura vários anos. Se for necessário substituí-la, proceda da seguinte maneira:

1. Introduza um instrumento fino na ranhura e abra devagar a tampa central do transmissor.
2. Troque a pilha por uma nova. No caso de substituição, certificar-se que a posição da bateria é a correcta.
3. Coloque a pilha nova invertendo a ordem do procedimento de remoção da pilha gasta.

Para substituir o transmissor, dirija-se a um concessionário autorizado Kia para o reprogramar.

⚠ ATENÇÃO

Substituir a bateria da chave inteligente por uma nova por um ano. Substituir a bateria logo que a luz indicadora de carga reduzida acenda.

⚠ ATENÇÃO

- **O transmissor ou smart key sem chave foi concebido para funcionar durante anos sem problemas. Contudo, pode ter uma avaria se for exposto a humidade ou electricidade estática. Se tiver dúvidas quanto à utilização ou à substituição da pilha, contacte um concessionário autorizado Kia.**
- **A utilização de uma pilha incorrecta pode causar uma avaria no transmissor ou smart key. Certifique-se de que está a utilizar a pilha correcta.**
- **Para evitar danos no transmissor ou smart key, não o deixe cair, molhe ou exponha ao calor ou à luz solar.**

⚠ ATENÇÃO

As baterias usadas não devem ser descartadas para o lixo porque podem ser danosas para o meio ambiente e para a saúde humana. Entregar as baterias usada nos locais apropriados e de acordo com a legislação em vigor.

SMART KEY (SE INSTALADO)

■ Typ A



OYDECO2007CN

■ Typ B



OTAR042240

Com o dispositivo Smart Key, pode trancar ou destrancar qualquer porta (incluindo a porta da bagageira) e até ligar o motor de arranque sem inserir a chave na fechadura.

As funções dos botões do dispositivo Smart Key são semelhantes às do sistema remoto de entrada sem chave.

(Consulte o parágrafo "Acesso remoto sem chave" nesta secção.)
 Não existem botões na chave inteligente (tipo B)

⚠ AVISO

Caso a bateria da chave inteligente descarregue totalmente, o acesso ao veículo é vedado. Neste caso, deve utilizar uma chave mecânica.

Funções Smart Key

Com o dispositivo Smart Key é possível trancar e destrancar as portas do veículo (incluindo a porta da bagageira).

Além disso, o sistema também permite ligar o motor de arranque. Para mais pormenores, consulte os parágrafos que se seguem.

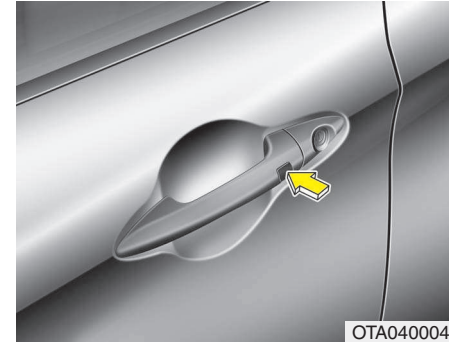

OTA040004

Trancar

Se carregar no botão dos manípulos exteriores das portas da frente ou do manípulo da mala com todas as portas (incluindo a porta da bagageira) fechadas e alguma destrancada, todas as portas serão trancadas (incluindo a porta da bagageira).

Se todas as portas (incluindo a porta da bagageira) e o capot estiverem fechados, as luzes de emergência piscam uma vez para indicar que todas as portas (incluindo a porta da bagageira) estão trancadas.

O botão só funciona quando o dispositivo Smart Key se encontra a uma distância máxima de 0,7 m ~ 1 m do manípulo exterior da porta. Se quiser certificar-se de que a porta ficou trancada ou não deve verificar o botão de bloqueio da porta no interior do veículo ou puxar pelo manípulo exterior da porta.

Mesmo carregando nos botões dos manípulos exteriores das portas, as portas não se trancam e o sinal sonoro faz-se ouvir durante 3 segundos se ocorrer uma das seguintes situações:

- O dispositivo Smart Key encontra-se no interior do veículo.
- O botão ENGINE START/STOP encontra-se na posição ACC ou ON.
- Uma das portas (excepto a porta da bagageira) está aberta.

Destrancar

Se carregar no botão dos manípulos exteriores das portas da frente com todas as portas (incluindo a porta da bagageira) fechadas e trancadas, todas as portas serão destrancadas (incluindo a porta da bagageira). As luzes de emergência piscam duas vezes para indicar que todas as portas (incluindo a porta da bagageira) estão destrancadas. O botão só funciona se o dispositivo Smart Key se encontrar a menos de 0,7 m ~ 1 m do manípulo exterior da porta.

Quando a presença do dispositivo Smart Key é detectada a uma distância inferior a 0,7 m ~ 1 m do manípulo exterior da porta da frente, as portas podem ser abertas por terceiros que não estejam de posse do dispositivo Smart Key.

Depois de carregar no botão, as portas trancam automaticamente, a menos que uma das portas seja aberta nos 30 segundos imediatos.

Destrancar a porta da mala

Se estiver a menos de 0,7 m ~ 1 m do manípulo exterior da porta da mala e de posse do dispositivo Smart Key, a porta da mala destranca-se e abre-se se carregar no interruptor do manípulo da porta da mala.

As luzes de emergência piscam duas vezes para indicar que a porta da mala está destrancada. Além disso, depois de tornar a fechar a porta da mala, esta tranca-se automaticamente.

* A palavra "HOLD" está inscrita no botão para o informar de que é necessário carregar e manter a pressão sobre o botão durante 1 segundo.

Arranque

Pode ligar o motor de arranque sem introduzir a chave na ignição. Para informações mais detalhadas, consulte o parágrafo "Ligar o motor com o dispositivo Smart Key" na secção 5.

Precauções a ter com o dispositivo Smart key

* INFORMAÇÃO

- Se, por alguma razão, perder o dispositivo Smart Key não poderá ligar o motor de arranque do seu veículo. Se necessário, deverá rebocar o veículo e contactar um concessionário Kia autorizado.
- Para cada veículo podem ser registados no máximo 2 dispositivos Smart Key. Se perder um, deverá levar o seu automóvel e a chave até um concessionário Kia autorizado para o proteger contra um eventual roubo.
- O dispositivo Smart Key não funciona em qualquer uma das seguintes circunstâncias:
 - O dispositivo Smart Key está demasiado perto de um transmissor de rádio, como por exemplo uma estação de rádio ou um aeroporto que podem interferir com o funcionamento normal do dispositivo Smart Key.
 - O dispositivo Smart Key está perto de um sistema móvel bidireccional de rádio ou de um telemóvel.

(Continua)

(Continua)

- O dispositivo Smart Key de outro automóvel está a ser utilizado na proximidade do seu veículo. Se o dispositivo Smart Key não funcionar correctamente, abra e feche a porta com a chave mecânica. Se tiver algum problema com o dispositivo Smart Key, contacte um concessionário Kia autorizado.
- Se o transmissor (ou smart key - chave inteligente) está na proximidade do seu telemóvel ou smart phone, o sinal emitido pelo transmissor (ou smart key - chave inteligente) pode bloquear através do normal funcionamento do seu telemóvel ou smart phone. É especialmente importante quando o telefone está operacional como por exemplo a realizar chamada, receber chamada, receber mensagens, e /ou enviar/receber emails. Evite guardar o transmissor (ou smart key - chave inteligente) e o telemóvel ou smart phone no mesmo bolso das calças ou casaco e mantenha a distância adequada entre os dois dispositivos.



CUIDADO

Evite o contacto do dispositivo Smart Key com água ou qualquer outro líquido. Os danos causados ao dispositivo pelo contacto com líquidos, não estão cobertos pela garantia do fabricante do seu veículo.

SISTEMA DE ALARME ANTIFURTO (SE INSTALADO)



Os veículos equipados com sistema de alarme anti-roubo apresentam uma etiqueta auto-colante com as seguintes palavras:

1. AVISO
2. SISTEMA DE SEGURANÇA

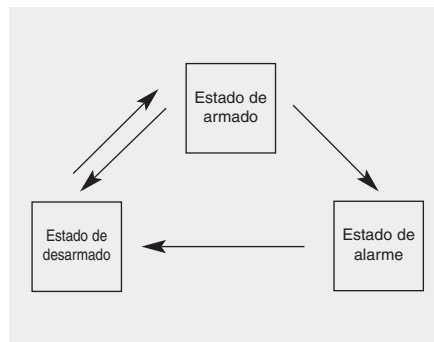

Este sistema destina-se a impedir entradas não autorizadas no automóvel e tem três estados de actuação: o primeiro é o estado de "activação", o segundo o de "alarme antifurto" e o terceiro o de "desactivação". Ao disparar, o sistema emite um alarme sonoro acompanhado do piscar das luzes de sinalização de perigo.

Sistema activado

Utilização do dispositivo smart key

Estacione o veículo e desligue o motor.

Para activar o sistema siga as seguintes indicações:

1. Desligue o motor.
2. Certifique-se de que todas as portas (incluindo a porta da bagageira) e o capot do motor estão fechados no trinco.
3. Tranque as portas carregando no botão do manípulo exterior da porta da frente com o dispositivo smart key na sua posse.

Depois de completados os passos acima, as luzes de emergência acendem-se uma vez para iniciar que o sistema foi activado.

Se qualquer uma das portas estiver aberta, as portas não trancam e o sinal sonoro faz-se ouvir durante 3 segundos. Feche a porta e tente novamente trancar as portas.

Se a tampa da mala ou o capot do motor continuarem abertos, as luzes de emergência não funcionam e o alarme anti-roubo não é activado. Depois, se a tampa da mala e o capot do motor forem fechados, as luzes de emergência piscam uma vez.

- Tranque as portas pressionando o botão de bloqueio do dispositivo smart key. Depois de completados os passos acima, as luzes de emergência acendem-se uma vez para iniciar que o sistema foi activado.

Se qualquer uma das portas (incluindo a porta da bagageira) ou o capot do motor continuarem abertos, as luzes de emergência não funcionam e o alarme anti-roubo não é activado.

Depois, se todas as portas (incluindo a porta da bagageira) e o capot do motor forem fechados, as luzes de emergência piscam uma vez.

Utilização do transmissor

Estacione o veículo e desligue o motor. Para activar o sistema siga as seguintes indicações:

1. Desligue o motor e retire a chave da ignição.
2. Certifique-se de que todas as portas (incluindo a porta da bagageira) e o capot do motor estão fechados no trinco.
3. o Tranque as portas carregando no botão de bloqueio do transmissor.

Depois de completados os passos acima, as luzes de emergência acendem-se uma vez para iniciar que o sistema foi activado.

Se qualquer uma das portas (incluindo a porta da bagageira) ou o capot do motor continuarem abertos, as luzes de emergência não funcionam e o alarme anti-roubo não é activado.

Depois, se todas as portas (incluindo a porta da bagageira) e o capot do motor forem fechados, as luzes de emergência piscam uma vez.

- **Não active o sistema até todos os passageiros terem saído do veículo. Se o sistema for activado com um ou mais passageiros ainda dentro do veículo, o alarme pode disparar quando eles saírem do veículo. Se alguma das portas, a tampa da mala ou o capot do motor forem abertos num intervalo de 30 segundos depois de iniciado o estágio de activação, o sistema é desarmado para evitar um alarme desnecessário.**

Estado de alarme antifurto

Se o sistema estiver activado, o alarme dispara se ocorrer qualquer uma das seguintes situações:

- Uma porta é aberta sem recurso ao transmissor (ou dispositivo smart key).
- A tampa da mala é aberta sem recurso ao transmissor (ou dispositivo smart key).
- O capot do motor é aberto.

A buzina começa a tocar e as luzes de emergência piscam continuamente durante cerca de 30 segundos. Para desligar o sistema, destranque as portas com o transmissor (ou dispositivo smart key).

Estado de desactivação

O sistema é desactivado quando:

Transmissor

- Se pressiona o botão de desbloqueio da porta.
- Se liga o motor de arranque
- O interruptor da ignição se encontra na posição "ON" durante 30 segundos ou mais.

Smart key

- Se pressiona o botão de desbloqueio da porta.
- Se pressiona o botão do manípulo exterior da porta da frente, estando de posse do dispositivo Smart Key.
- Se liga o motor de arranque

Depois de carregar no botão de destrancagem, as luzes de sinalização de perigo piscam duas vezes para indicar a desactivação do sistema.

Se, depois de carregar no botão de destrancagem, não abrir nenhuma porta num espaço de 30 segundos, o sistema volta a activar-se.

*** NOTA - Sistema não-imobilizador**

- Evite tentar ligar o motor com o alarme a soar, visto que o motor de arranque do veículo fica desactivado no estado de alarme antifurto. Se o sistema não for desactivado com o transmissor, introduza a chave no interruptor da ignição, rode-o para a posição “ON” e aguarde 30 segundos. O sistema fica então desactivado.
- Se perder as chaves, contacte o seu Reparador Autorizado Kia.

*** NOTA - Sistema immobilizador**

- Se o sistema não for desactivado com o transmissor, introduza a chave no interruptor da ignição e ligue o motor. O sistema fica então desactivado.
- Se perder as chaves, contacte o seu Reparador Autorizado Kia.

 **CUIDADO**

Não altere, modifique ou regule o sistema de alarme antifurto, pois pode provocar uma avaria ou o mau funcionamento do sistema. O sistema de alarme antifurto deve ser assistido e manuseado apenas por um concessionário autorizado Kia.

A garantia do fabricante do seu veículo não cobre as avarias ou problemas de funcionamento provocados por alterações, modificações ou regulações incorrectas do sistema de alarme antifurto.

FECHADURAS DAS PORTAS

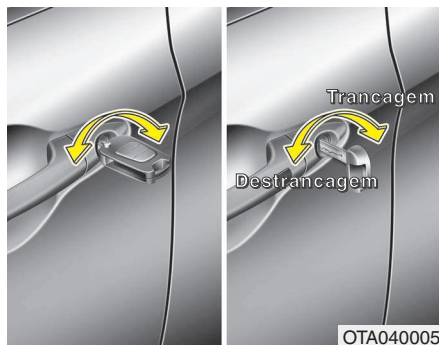

Utilizar as fechaduras das portas no exterior do veículo

- Para destrancar, rode a chave na direcção da dianteira do veículo. Para trancar, rode-a na direcção da traseira.
- Se trancar/destrancar a porta com uma chave, as portas trancam/destrancam-se.
- Se trancar/destrancar a porta do condutor com uma chave, todas as portas do veículo se trancam/destrancam automaticamente (se instalado).
- Uma vez destrancadas, pode-se abrir as portas manuseando o puxador.

- Para fechar a porta, empurre-a com a mão. Certifique-se de que as portas ficam bem fechadas.

Transmissor/Dispositivo Smart key

- As portas podem ser trancadas e destrancadas com o transmissor (ou dispositivo smart key) (se equipado).
- As portas podem ser trancadas e destrancadas pressionando o botão do manípulo exterior das portas, com o dispositivo smart key na sua posse.
- Uma vez destrancadas, pode-se abrir as portas manuseando o puxador.
- Para fechar a porta, empurre-a com a mão. Certifique-se de que as portas ficam bem fechadas.

* INFORMAÇÃO

- Em climas frios e húmidos, os mecanismos das portas e das fechaduras poderão não funcionar correctamente devido às condições de congelação.
- Se a porta for trancada/destrancada várias e sucessivas vezes com a chave do veículo ou o interruptor do fecho central, o sistema pode parar de funcionar temporariamente para proteger o circuito e prevenir danos nos seus componentes.

⚠ AVISO

- Se não fechar bem a porta, esta pode abrir-se novamente.
- Quando fechar a porta tome cuidado para não entalar as mãos ou parte do corpo de alguém.

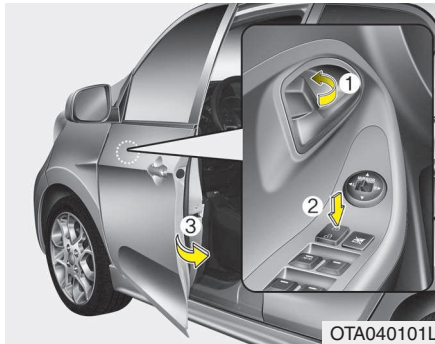

- Para trancar uma porta sem a chave, carregue no botão interior da fechadura da porta (1) ou no interruptor do fecho central (se instalado) (2) na posição “Lock” e feche a porta (3).
- Se trancar a porta com o interruptor do fecho central (2), todas as portas do veículo se trancam automaticamente. (se instalado)

* INFORMAÇÃO

Se estiver para sair do veículo e deixá-lo sem vigilância, lembre-se sempre de retirar a chave da ignição, engatar o travão de estacionamento, fechar todos os vidros e trancar todas as portas.

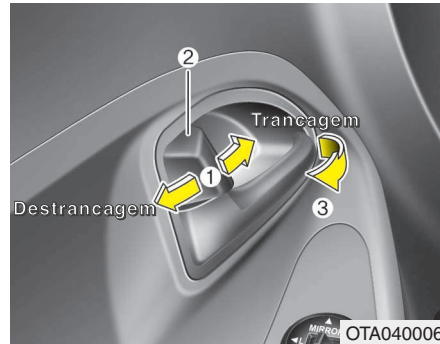

Utilizar as fechaduras das portas no interior do veículo

Com o botão da fechadura da porta

- Para destrancar a porta, carregue no botão da fechadura da porta (1) para a posição “Unlock”. A marca vermelha (2) do botão ficará visível.
- Para trancar a porta, carregue no botão da fechadura da porta (1) para a posição “Lock”. Se a porta ficar bem trancada, a marca vermelha (2) do botão da fechadura não será visível.
- Para abrir uma porta, puxe o manípulo da porta (3) para fora.

- Se o manípulo interior da porta da dianteira for puxado com o botão da fechadura na posição de trancagem, o botão destranca a porta e esta abre-se. (se instalado)
- Não é possível trancar as portas dianteiras se a chave da ignição estiver no interruptor e da portas estiver aberta. (se instalado)
- Não é possível trancar as portas do habitáculo se a chave inteligente estiver no veículo e uma das portas estiver aberta.

⚠ AVISO - Avaria na fechadura de uma porta

Se a fechadura eléctrica de uma porta não funcionar consigo dentro do veículo, tente executar um ou mais dos seguintes procedimentos para sair:

- Utilize repetidamente o sistema de destrancagem da porta (electrónica e manualmente) e, simultaneamente, puxe o manípulo da porta.
- Utilize as fechaduras e manípulos das outras portas, dianteiras e traseiras.
- Baixe um dos vidros dianteiros e utilize a chave para destrancar a porta a partir do exterior.



Com interruptor do fecho central das portas (se instalado)

É comandada carregando no interruptor do fecho central.

- Se carregar na parte da frente (1) do interruptor, as portas do veículo trancam-se todas.
- Se carregar na parte de trás (2) do interruptor, as portas do veículo destrancam-se todas.
- No entanto, se a chave estiver no interruptor da ignição e uma das portas dianteiras for aberta, as portas não se trancam carregando na parte da frente (1) do interruptor do fecho central.

- Se o dispositivo Smart Key se encontrar no interior do veículo) e qualquer uma das portas da frente estiver aberta, as portas não se trancam, mesmo que se pressione a porção da frente (1) do interruptor central de bloqueio da porta.

⚠ AVISO - Portas

- As portas devem estar sempre bem fechadas e trancadas com o veículo em andamento, de modo a impedir a abertura acidental de uma delas. A trancagem das portas desencorajará potenciais intrusões nas paragens ou abrandamentos do veículo.
- Quando abrir uma porta, tenha cuidado e verifique se há automóveis, motociclos, bicicletas ou peões a aproximarem-se da trajectória de abertura da porta. Caso contrário, a abertura da porta pode causar danos ou lesões.

⚠ AVISO - Veículos destrancados

Deixar o seu veículo destrancado pode ser um convite ao furto ou a danos sofridos por si ou pelos ocupantes, da autoria de um intruso que se esconda dentro do veículo enquanto você está longe. Se estiver para sair do veículo e deixá-lo sem vigilância, lembre-se sempre de retirar a chave da ignição, engatar o travão de estacionamento, fechar todos os vidros e trancar todas as portas.

⚠ AVISO - Crianças deixadas sem vigilância

Um veículo fechado pode tornar-se extremamente quente, causando lesões graves ou a morte de crianças ou animais deixados sem vigilância e que não consigam sair do veículo. Além disso, as crianças podem mexer em equipamentos do veículos passíveis de lhes provocar lesões ou enfrentar outros perigos, caso um intruso consiga entrar no veículo. Assim, nunca deixe crianças ou animais sem vigilância no veículo.

Sistema de destrancagem das portas com sensores de impacto (se instalado)

Se um impacto activar o enchimento dos airbags, todas as portas se destrancam automaticamente.

Sistema de bloqueio das portas indexado à velocidade (se instalado)

Quando o veículo ultrapassa a velocidade de 15 km/h todas as portas são automaticamente trancadas, destrancando-se depois também automaticamente quando se desliga o motor ou ao retirar a chave da ignição (se instalado).

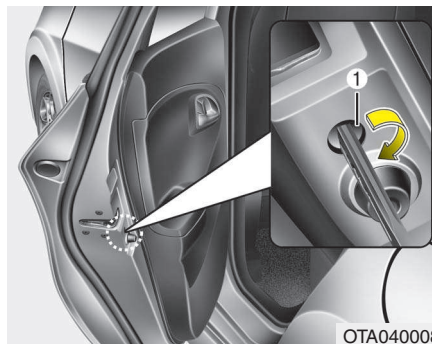

Fecho para protecção de crianças nas portas traseiras

O fecho de segurança para crianças destina-se a impedir que as crianças abram acidentalmente as portas traseiras a partir do interior do veículo. Deve-se utilizar este tipo de fechos de segurança sempre que haja crianças no veículo.

1. Abra a porta traseira.
2. Introduza uma chave (ou chave de parafusos) no orifício (1) e rode para a posição de bloqueio (🔒). Se o fecho de segurança estiver na posição "Lock, a porta traseira não se abre, mesmo que uma criança puxe o manípulo interior da porta.
3. Feche a porta traseira.

Para abrir a porta traseira, puxe o puxador exterior da porta.

Mesmo que as portas estejam destrancadas, a porta traseira só se abre puxando o seu manípulo interior se o fecho de segurança para crianças da porta for destrancado.

⚠️ AVISO - Fechaduras das portas traseiras

Se as crianças abrirem acidentalmente as portas traseiras com o veículo em andamento, podem cair e sofrer lesões graves ou fatais. Para impedir as crianças de abrirem as portas traseiras no interior do veículo, utilize fechos de segurança para as portas traseiras sempre que haja crianças no veículo.

PORTA DA BAGAGEIRA

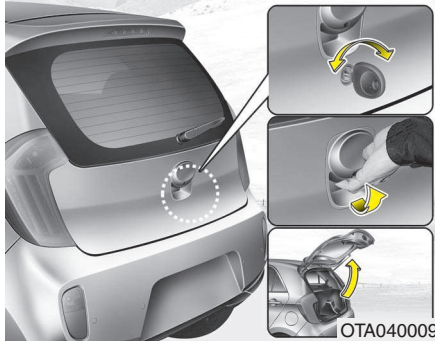

OTA040009

Abrir a porta da bagageira

■ Tipo A

- Para trancar ou destrancar o portão traseiro, rodar a chave para a posição "Lock" ou "Unlock".
- Se estiver destrancada, a porta da bagageira pode ser aberta carregando no puxador e puxando-a para cima.

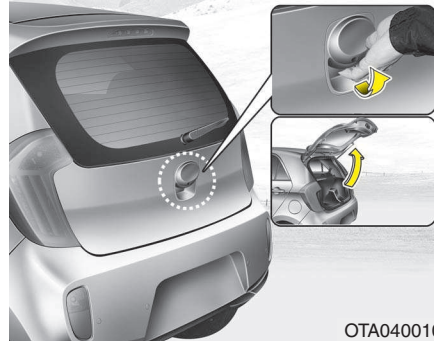

OTA040010

■ Tipo B

- A porta da bagageira é também trancada ou destrancada se todas as portas do habitáculo forem trancadas ou destrancadas com a chave, o transmissor (ou smart key) ou o interruptor do fecho central.
- Se estiver destrancada, a porta da bagageira pode ser aberta carregando no puxador e puxando-a para cima.
- Com todas as portas do habitáculo trancadas, se carregar por mais de 1 segundo no botão de destrancagem da porta da bagageira da chave inteligente, a porta da bagageira destranca-se. Se for aberta e fechada em seguida, a porta da bagageira tranca automaticamente.

* Não existe orifício para a chave.

* INFORMAÇÃO

Em climas frios e húmidos, os mecanismos das portas e das fechaduras poderão não funcionar correctamente devido às condições de congelação.

⚠ AVISO

A porta da bagageira abre para cima. Antes de abri-la, certifique-se de que não objectos nem pessoas junto à traseira do veículo.

⚠ ATENÇÃO

Certifique-se de que fechou a porta da bagageira antes de conduzir o veículo. Caso contrário, podem ocorrer danos nos cilindros de elevação e componentes da porta da bagageira.



Fechar a porta da bagageira

Para fechar a porta da bagageira, baixe-a e empurre-a firmemente para baixo. Certifique-se de que a porta da bagageira ficou bem fechada.

⚠ AVISO

Antes de fechar a porta da bagageira, certifique-se de que tem as mãos, os pés e o resto do corpo seguramente afastados da trajetória de fecho da porta.

⚠ CUIDADO

Quando fechar a porta da mala, certifique-se de que não existe nada junto do trinco ou da lingueta da porta da mala. Caso contrário a fechadura da porta da mala pode ficar danificada.

⚠ AVISO - Fumos de escape

Se conduzir com a porta da bagageira aberta, entrarão para o habitáculo do seu veículo fumos de escape nocivos e passíveis de causar lesões graves ou a morte de ocupantes.

Se tiver de conduzir com a porta da bagageira aberta, mantenha os respiradouros e todos os vidros abertos, para permitir a entrada de mais ar exterior no veículo.

⚠ AVISO - Espaço de carga traseiro

Os ocupantes nunca devem viajar no espaço de carga traseiro, que não dispõe de sistemas de retenção. Para evitar lesões num acidente ou travagem brusca, os ocupantes devem utilizar sempre um sistema de retenção.

VIDROS

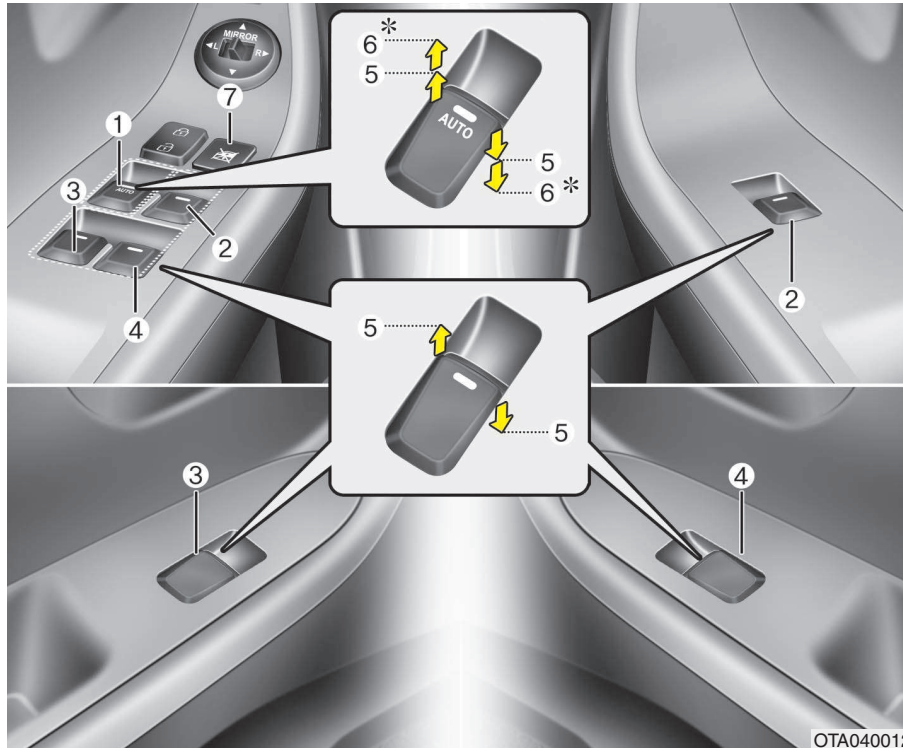

- (1) Interruptor do vidro eléctrico da porta do condutor
- (2) Interruptor do vidro eléctrico da porta do passageiro da frente
- (3) Interruptor do vidro eléctrico da porta traseira (esquerda)*
- (4) Interruptor do vidro eléctrico da porta traseira (direita)*
- (5) Abertura e fecho dos vidros
- (6) Subida*/descida automática do vidro eléctrico (vidro do condutor)
- (7) Interruptor de bloqueio dos vidros eléctricos*

* : se instalado

* INFORMAÇÃO

Em climas frios e húmidos, os vidros eléctricos poderão não funcionar correctamente devido às condições de congelação.

Vidros eléctricos (se instalado)

Para comandar os vidros eléctricos, o interruptor da ignição tem de estar na posição “ON”. Cada porta tem um interruptor que permite comandar o respectivo vidro. No entanto, o condutor dispõe de um interruptor de bloqueio dos vidros eléctricos que lhe permite bloquear o comando dos vidros dos passageiros.

Os vidros eléctricos podem ser comandados nos cerca de 30 segundos seguintes à remoção da chave da ignição ou à sua colocação na posição “ACC” ou “LOCK”. Contudo, se as portas dianteiras forem abertas, os vidros eléctricos deixam de poder ser comandados nos 30 segundos seguintes à remoção da chave da ignição. (se instalado)

* INFORMAÇÃO

Ao conduzir com as janelas traseiras abertas ou com o tecto de abrir (se for o caso) aberto (ou parcialmente aberto), o seu veículo poderá produzir uma vibração provocada pelo vento ou um ruído de pulsação. Este ruído é normal e poderá ser reduzido ou eliminado se agir da seguinte forma. Se o ruído ocorrer com uma ou as duas janelas traseiras abertas, abra ligeiramente as janelas da frente. Se o ruído ocorrer com o tecto de abrir aberto, reduza ligeiramente a abertura do tecto de abrir.



OTA040013

Abertura e fecho dos vidros

A porta do condutor possui um interruptor principal que permite comandar todos os vidros do veículo.

Para abrir ou fechar um vidro, carregue em ou puxe a parte da frente do respectivo interruptor para a primeira posição de paragem (5).



**Vidro de descida automática
(se instalado) (vidro do condutor)**

Se carregar momentaneamente no interruptor do vidro para a segunda posição de paragem (6), o vidro do condutor desce completamente, mesmo que o interruptor seja libertado. Para parar o vidro na posição pretendida com ele em movimento, puxe momentaneamente o interruptor na direcção contrária à do movimento do vidro.



**Vidro de subida/descida automática
(se instalado) (vidro do condutor)**

Se carregar ou puxar momentaneamente o interruptor do vidro para a segunda posição de paragem (6), o vidro do condutor desce ou sobe completamente, mesmo que o interruptor seja libertado. Para parar o vidro na posição desejada enquanto este está em movimento, puxe ou pressione brevemente o interruptor.

Se o vidro eléctrico não funcionar correctamente, tem de reiniciar o sistema automático do vidro da seguinte maneira:

1. Rode o interruptor da ignição para a posição "ON".
2. Feche o vidro do condutor e puxe o respectivo interruptor pelo menos 1 segundo depois do vidro fechar completamente.

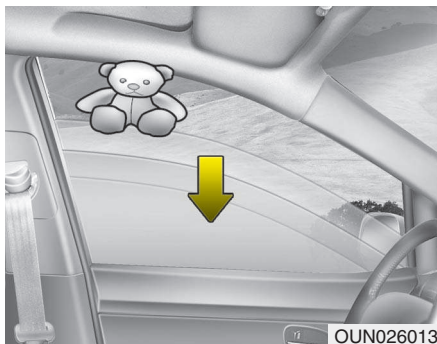

Inversão automática

Se o movimento ascendente do vidro for bloqueado por um objecto ou parte do corpo, o vidro detecta a resistência e pára o movimento ascendente, descendo em seguida cerca de 30 cm para permitir a retirada do objecto.

Se o vidro detectar a resistência quando o interruptor estiver a ser puxado, pára o movimento ascendente, descendo em seguida cerca de 2,5 cm. Se, depois de o vidro ter sido descido pelo sistema de inversão automática, voltar a puxar o interruptor nos 5 segundos seguintes, a inversão automática do vidro não funciona.

* INFORMAÇÃO

O sistema de inversão automática do vidro do condutor só está activo se o sistema de “subida automática” for utilizado puxando o interruptor. O sistema de inversão automática não funciona se o vidro subir até à posição intermédia do respectivo interruptor.

⚠ AVISO

Antes de subir um vidro, verifique sempre se há algo que o obstrua para evitar lesões pessoais ou danos no veículo. Se for apanhado um objecto com menos de 4 mm de diâmetro entre o vidro e o canal superior do mesmo, o vidro de inversão automática pode não detectar a resistência, não parando nem invertendo a direcção.



Interruptor de bloqueio dos vidros eléctricos (se instalado)

- O condutor pode desativar os interruptores dos vidros eléctricos das portas dos passageiros da frente e da retaguarda premindo o interruptor de bloqueio dos vidros eléctricos (posição deprimida).
- Quando se prime o interruptor de bloqueio dos vidros eléctricos, o comando principal do condutor deixa de permitir controlar os vidros eléctricos das portas dos passageiros da frente e da retaguarda.

 **ATENÇÃO**

- *Para prevenir a possibilidade de danos no sistema dos vidros eléctricos, não abra ou feche dois vidros ao mesmo tempo. Este procedimento garante também a longevidade do fusível.*
- *Nunca tente comandar o interruptor principal situado na porta do condutor e o interruptor individual do vidro da porta em direcções contrárias ao mesmo tempo. Se o fizer, o vidro pára e não poderá ser nem aberto nem fechado.*

 **AVISO - Vidros**

- Em caso algum deixe as chaves no veículo com crianças no interior sem supervisão e com o motor a trabalhar.
- NUNCA deixe crianças sem vigilância dentro do veículo. Mesmo crianças muito pequenas podem, inadvertidamente, pôr o veículo em andamento, entalar-se nos vidros ou aleijar-se de outra forma a elas ou outros ocupantes.

Mesmo as crianças pequenas podem, inadvertidamente, pôr o veículo em andamento, ficar presas ou entaladas nos vidros ou magoar-se a elas próprias ou outras pessoas.

- Antes de fechar um vidro, certifique-se sempre de que não há braços, mãos ou objectos a obstruírem-lhe a subida.

(Continua)

(Continua)

- Não deixe as crianças brincarem com os vidros eléctricos. Mantenha o interruptor de bloqueio dos vidros eléctricos da porta do condutor na posição “LOCK” (pressionado). Podem resultar lesões graves do comando inadvertido dos vidros pelas crianças.
- Durante a condução, não coloque a cara nem os braços para fora do vidro.

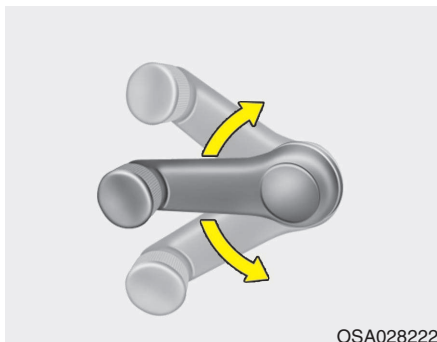

Vidros manuais (se instalado)

Para fazer subir ou descer o vidro, rode o manipulador regulador do vidro no sentido dos ponteiros do relógio ou no sentido contrário.

⚠ AVISO

Ao abrir ou fechar os vidros, certifique-se de que os braços, mãos e corpo dos seus passageiros não correm o perigo de ficar entalados.

CAPÔ

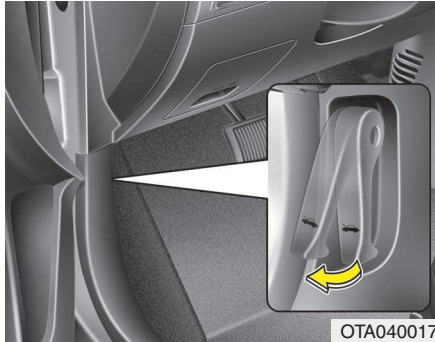

Abrir o capô

1. Puxe a alavanca de abertura para desengatar o capô. O capô levanta-se ligeiramente.

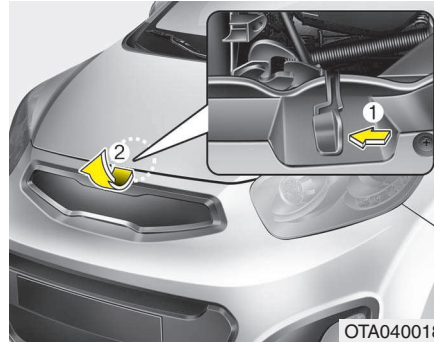

2. Vá à dianteira do veículo, levante um pouco o capô, puxe o fecho secundário (1) central e levante o capô (2).

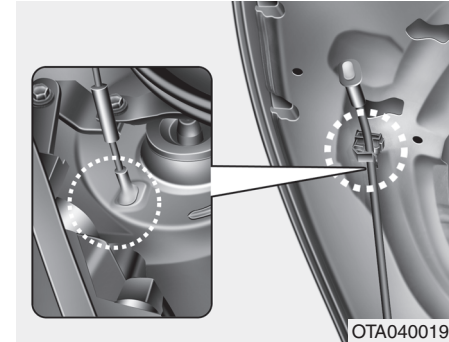

3. Puxe a vareta de suporte do capô.
4. Mantenha o capô aberto com a vareta de suporte.

⚠ AVISO

Abra o capot depois de desligar o motor e estacionar o veículo numa superfície plana, tendo posicionado a alavanca das mudanças em P (Parqueamento), no caso de transeixo automático, ou em 1ª velocidade ou R (marcha-atrás), no caso de transeixo manual, e accionado o travão de mão.

⚠ AVISO - Peças quentes

Pegue na vareta de suporte pela parte envolta em borracha. A borracha ajudará a prevenir queimaduras causadas por metal quente devido à alta temperatura do motor.

Fechar o capô

1. Antes de fechar o capô, verifique o seguinte:
 - As tampas dos bocais de enchimento do compartimento do motor têm de estar todas correctamente instaladas.
 - É necessário retirar luvas, panos ou qualquer outro material combustível do compartimento do motor.
2. Volte a colocar a vareta de suporte no fixador, para não ficar solta no compartimento do motor.
3. Baixe o capô até ficar a cerca de 30 cm acima da posição de fecho e deixe-o cair. Certifique-se de que o capô encaixou correctamente.

AVISO

- Antes de fechar o capô, verifique se não há nenhum objecto na abertura do mesmo. Caso contrário, pode provocar danos materiais no veículo ou graves lesões pessoais.
- Não deixe luvas, panos ou qualquer outro material combustível no compartimento do motor. Se o fizer, pode provocar um incêndio induzido pelo calor.

AVISO

- Antes de conduzir, certifique-se sempre de que o capô encaixou correctamente. Caso contrário, pode abrir-se com o veículo em andamento, causando uma perda total de visibilidade e um eventual acidente.
- A vareta de suporte tem de ser totalmente introduzida no orifício sempre que inspeccionar o compartimento do motor. Isto impede o capô de cair e lhe causar danos físicos.
- Não conduza o veículo com o capô subido. Perde visão e o capô pode cair ou danificar-se.

TAMPA DO BOCAL DE ENCHIMENTO DO COMBUSTÍVEL

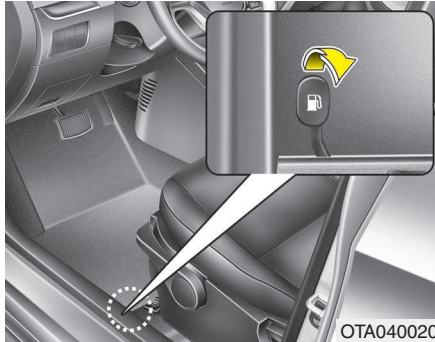

Abrir a tampa do bocal de enchimento do combustível

A tampa do bocal de enchimento do depósito de combustível tem de ser aberta no interior do veículo, puxando para cima o dispositivo de abertura.

* INFORMAÇÃO

Se a tampa do bocal de enchimento do combustível não abrir devido à formação de gelo em seu redor, bata-lhe devagar ou carregue nela para quebrar o gelo e libertá-la. Não force o tampão. Se necessário, pulverize a área em volta da tampa com um líquido descongelante aprovado (não utilize o anticongelante do radiador) ou leve o veículo para um local aquecido e deixe o gelo derreter.

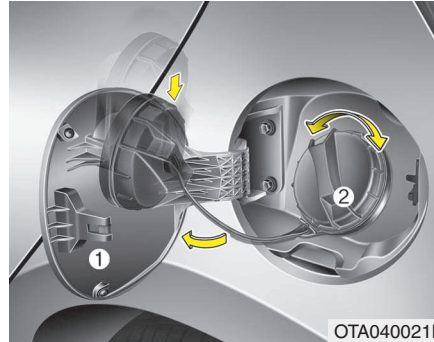

1. Desligue o motor.
2. Para abrir a tampa do bocal de enchimento do combustível, carregue no respectivo botão de abertura.
3. Puxe a tampa para a abrir (1).
4. Para removê-lo (2), rode o tampão do bocal de enchimento do combustível no sentido contrário ao dos ponteiros do relógio.
5. Reabasteça consoante for necessário.

* Se for proprietário de um veículo LPG, fazemos referência ao sistema LPG na secção 5.

Fechar a tampa do bocal de enchimento do combustível

1. Para instalar o tampão, rode-o no sentido dos ponteiros do relógio até ouvir um clique. Este indica que o tampão ficou devidamente apertado.
2. Feche a tampa do bocal de enchimento e carregue ligeiramente nela. Certifique-se de que ficou bem fechada.

⚠ AVISO - Reabastecimento de combustível

- Se houver um derrame de combustível pressurizado, este pode saltar-lhe para a roupa ou a pele, havendo o risco de incêndio e queimaduras. Retire sempre o tampão do bocal de enchimento devagar e com cuidado. Se o tampão soltar combustível ou ouvir um som sibilante, aguarde até isso parar antes de remover totalmente o tampão.
- Ao reabastecer, não deite combustível após o fecho automático do orifício do bocal de enchimento.
- Verifique sempre se a tampa do bocal de enchimento fica bem fechada, para evitar o derrame de combustível em caso de acidente.

⚠ AVISO - Perigos do reabastecimento de combustível

Os combustíveis automóveis são materiais inflamáveis. Quando reabastecer, cumpra atentamente as instruções seguintes. Se não o fizer, pode sofrer lesões ou queimaduras graves ou morrer devido a incêndio ou explosão.

- Leia e respeite os avisos colocados na estação de serviço.
- Antes de reabastecer o veículo, saiba onde está colocado o Mecanismo de Emergência para Interrupção do Abastecimento de Combustível, se instalado, da estação de serviço.
- Antes de tocar no bocal de enchimento do combustível, evite descargas de electricidade estática potencialmente perigosas tocando noutra parte metálica do veículo, a uma distância segura do bocal de enchimento ou de outra fonte de combustível.

(Continua)

(Continua)

- Não volte a entrar no veículo enquanto estiver a reabastecer. Pode gerar electricidade estática tocando ou roçando em qualquer objecto ou tecido (poliéster, cetim, nylon, etc.) capaz de a produzir. Uma descarga de electricidade estática pode inflamar os vapores do combustível e provocar rapidamente um incêndio. Se tiver de reentrar no veículo, volte a evitar descargas de electricidade estática potencialmente perigosas tocando noutra parte metálica do veículo, a uma distância segura do bocal de enchimento ou de outra fonte de combustível.
- Se utilizar um recipiente portátil de combustível, coloque-o sempre no chão antes de reabastecer. A descarga de electricidade estática do recipiente pode inflamar os vapores do combustível, provocando um incêndio. Uma vez iniciado o reabastecimento, mantenha o contacto físico com o veículo até ter terminado.

(Continua)

(Continua)

Utilize apenas recipientes portáteis plásticos preparados para transportar e armazenar combustível.

- Não utilize telemóveis durante o reabastecimento. A corrente eléctrica e/ou a interferência electrónica dos telemóveis pode inflamar os vapores do combustível, provocando um incêndio.
- Para reabastecer, desligue sempre o motor. As faíscas geradas pelos componentes eléctricos ligados ao motor podem inflamar os vapores do combustível, provocando um incêndio. Uma vez terminado o reabastecimento, verifique se o tampão e a tampa do bocal de enchimento ficam bem fechados, antes de ligar o motor.
- **NÃO** utilize fósforos nem isqueiros e **NÃO FUME** ou deixe cigarros acesos no veículo enquanto estiver na estação de serviço, em especial durante o reabastecimento. O combustível automóvel é altamente inflamável e pode causar um incêndio.

(Continua)

(Continua)

- Se surgir um incêndio durante o reabastecimento, afaste-se do veículo e contacte imediatamente o responsável pela estação de serviço e os bombeiros. Siga as instruções de segurança que eles lhe indicarem.



ATENÇÃO

- *Assegure-se de que reabastece o veículo de acordo com os "Requisitos relativos ao combustível" indicados na secção 1.*
- *Se tiver de substituir o tampão do bocal de enchimento do combustível, utilize apenas um tampão de origem Kia ou um tampão equivalente especificado no seu veículo. A utilização de um tampão incorrecto pode provocar uma avaria grave no sistema de alimentação de combustível ou no sistema de controlo de emissões.*
- *Não derrame combustível sobre as superfícies exteriores do veículo. O combustível derramado nas superfícies pintadas pode danificar a pintura.*
- *Depois de reabastecer, certifique-se de que o tampão do bocal de enchimento está correctamente colocado para evitar o derrame de combustível em caso de acidente.*

TECTO DE ABRIR (SE INSTALADO)



OTA040022

Se o seu veículo estiver equipado com um tecto de abrir, pode fazê-lo deslizar ou incliná-lo com o manípulo de comando situado na consola superior.

O tecto de abrir só pode ser aberto, fechado ou inclinado com o interruptor da ignição na posição "ON".

* INFORMAÇÃO

- Em climas frios e húmidos, o tecto de abrir poderá não funcionar correctamente devido às condições de congelação.
- Depois de lavar o veículo ou de chover, lembre-se de remover a água sobre o tecto de abrir antes de utilizá-lo.

⚠ ATENÇÃO

- *Não continue a deslocar o manípulo de comando do tecto de abrir depois de este abrir, fechar ou inclinar totalmente. Pode danificar o motor eléctrico ou os componentes do sistema.*
- *Ao sair do veículo, certifique-se de que o tecto-de-abrir fica totalmente fechado. O tecto-de-abrir aberto pode deixar entrar chuva ou neve no interior do veículo, que ficará molhado, ou motivar um furto.*

* INFORMAÇÃO

O tecto de abrir não pode deslizar na posição de inclinação nem ser inclinado na posição de abertura ou deslizamento.

⚠ AVISO

- **Nunca regule o tecto de abrir ou a persiana durante a condução. Pode perder o controlo do veículo e sofrer um acidente causador de morte, lesões graves ou danos materiais.**
- **Não deixe que o tecto de abrir seja utilizado por crianças.**

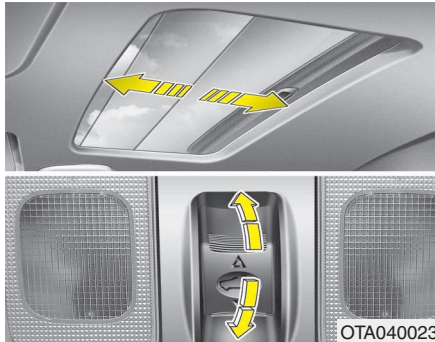

Fazer deslizar o tecto de abrir

Para abrir o tecto de abrir, puxe o manípulo de comando para trás.

Para fechar o tecto de abrir, empurre o manípulo de comando para trás.

Para abrir automaticamente o tecto de abrir:

Desloque o manípulo de comando para trás, para a segunda posição, e liberte-o. O tecto de abrir abre automaticamente, mas não totalmente.

Para parar o deslizamento do tecto de abrir, puxe ou carregue no manípulo de comando por instantes.

Para fechar automaticamente o tecto de abrir:

Desloque o manípulo de comando para a frente, para a segunda posição, e liberte-o. O tecto de abrir fecha automática e totalmente.

Para parar o deslizamento do tecto de abrir, puxe ou carregue no manípulo de comando por instantes.

* INFORMAÇÃO

Se conduzir com o tecto de abrir total ou parcialmente aberto, poderá ouvir no veículo o sopro do vento ou um ruído de impulso. Este ruído é normal, podendo ser reduzido ou eliminado fazendo o seguinte: se ouvir o ruído com o tecto de abrir aberto, diminua ligeiramente a abertura do tecto de abrir.



Inversão automática

Se o sistema detectar um objecto ou parte do corpo durante o fecho automático do tecto de abrir, inverte-lhe a direcção e pára-o.

A função de inversão automática não funciona se houver um obstáculo minúsculo entre o vidro deslizante e o caixilho do tecto de abrir. Antes de o fechar, verifique sempre se há passageiros e objectos perto ou no caminho do tecto de abrir.

⚠ AVISO

- Nunca tente entalar intencionalmente parte do seu corpo para activar a função de Recuo automático.
- A função de recuo automático pode não funcionar se o corpo de uma pessoa for entalado mesmo antes do tecto de abrir fechar totalmente.



Inclinar o tecto de abrir

Para abrir o tecto de abrir, empurre o manípulo de comando para cima.

Para fechar o tecto de abrir, puxe a alavanca, até obter a posição desejada.

⚠ AVISO - Tecto de abrir

- Tenha cuidado para não entalar a cabeça, as mãos ou o corpo de alguém ao fechar o tecto de abrir.
- Não estique a cara, o pescoço, os braços ou corpo para fora da escotilha do tecto de abrir com o veículo em andamento.
- Para fechar o tecto de abrir, certifique-se de que ninguém tem as mãos ou a cara no seu caminho.

⚠ ATENÇÃO

- *Remova periodicamente a sujidade acumulada na calha-guia.*
- *Se tentar abrir o tecto de abrir com a temperatura abaixo de 0º C ou o tejadilho do veículo coberto de neve ou gelo, pode danificar o vidro ou o motor eléctrico.*
- *O tecto de abrir foi feito para deslizar juntamente com a persiana. Não deixe a persiana fechada com o tecto de abrir aberto.*
- *Se utilizar o tecto de abrir durante um período de tempo prolongado, a poeira acumulada entre o tecto de abrir e o painel do tejadilho pode provocar ruído. Abra o tecto de abrir e remova regularmente a poeira, com um pano limpo.*



Persiana

A persiana abre automaticamente com o deslizamento do painel de vidro. Se a quiser ter fechada, terá de fechá-la manualmente.

Reiniciar o sistema do tecto de abrir

Quando se desligar a bateria do veículo ou esta descarregar, é necessário reinicializar o sistema do tecto de abrir do seguinte modo.

1. Rode a chave da ignição para a posição ON e feche completamente o tecto de abrir.
2. Solte o botão de controlo.
3. Empurre a alavanca de controlo do tecto de abrir para a frente em direcção ao fecho (cerca de 10 segundos) até o tecto de abrir regressar à posição original de inclinação depois de ter sido levantado um pouco mais do que a posição máxima de inclinação. Depois, solte a alavanca.
4. Empurre para a frente o manípulo de controlo até o tecto de abrir funcionar da seguinte forma:

INCLINAR PARA ABRIR →
DESLIZAR E ABRIR →
DESLIZAR E FECHAR

Depois, liberte o manípulo de comando.

Findo este procedimento, o sistema do tecto de abrir está reiniciado.

*Para informações mais detalhadas, contacte um revendedor autorizado Kia.



CUIDADO

Se o tecto de abrir não estiver regulado quando a bateria do veículo está desligada ou descarregada, ou se um fusível estiver fundido, o tecto de abrir pode funcionar de modo inadequado.

VOLANTE

Direcção assistida eléctrica (se instalado)

A direcção assistida serve-se do motor eléctrico para auxiliar a direcção do veículo. Se o motor estiver desligado ou o sistema da direcção assistida ficar sem funcionar, o veículo continuará a ter direcção, mas esta exigirá um maior esforço de comando por parte do condutor.

A direcção assistida accionada por motor eléctrico é comandada por uma unidade de controlo que monitoriza a torção e a posição do volante e a velocidade do veículo para dar ordens ao motor eléctrico.

Para um melhor controlo do volante, este torna-se mais pesado à medida que a velocidade do veículo aumenta e mais leve se esta diminuir.

Se notar alguma alteração no esforço necessário para comandar a direcção numa situação de condução normal, mande inspeccionar a direcção assistida num concessionário autorizado Kia.

* INFORMAÇÃO

Em condições de condução normal, podem ocorrer as seguintes situações:

- A luz de aviso do sistema EPS não se acende.
- O volante fica mais pesado depois da ignição ligada. Isto acontece se o sistema executar o diagnóstico do sistema EPS. Findo o diagnóstico, o volante volta ao estado normal.
- Depois de o interruptor da ignição rodar para a posição 'ON' ou 'LOCK', poderá ouvir um clique vindo do relé do sistema EPS.
- Poderá ouvir ruído vindo do motor eléctrico com o veículo parado ou a rolar a baixa velocidade.
- Se o Electric Power Steering System (Sistema de Direcção Assistida Eléctrica - EPS) não funcionar normalmente, irá acender-se a luz indicadora no painel de instrumentos do veículo. Poderá ser mais difícil controlar o volante ou este poderá funcionar anormalmente. Leve o seu veículo a um revendedor autorizado Kia para que o verifiquem o mais rapidamente possível.

(Continua)

(Continua)

- O esforço da direcção é maior se rodar continuamente o volante com o veículo parado. No entanto, após alguns minutos, a direcção volta ao estado normal.
- Quando conduzir em condições de baixas temperaturas, é natural que o volante emita um ruído anormal. Se a temperatura aumentar, o ruído acabará por desaparecer. Esta situação é considerada normal.

Inclinação do volante (se instalado)

A função de inclinação permite-lhe regular o volante antes de conduzir. Pode também subi-lo ao máximo, para criar mais espaço para as pernas ao sair e entrar do veículo.

O volante deve ser posicionado de modo a assegurar o conforto da condução e a permitir-lhe ver as luzes de aviso e indicadores do painel de instrumentos.

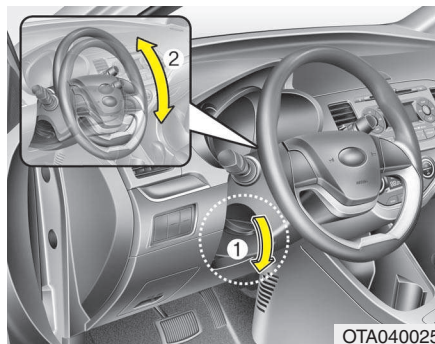

Tipo manual

Para alterar o ângulo do volante, puxe o manípulo de libertação (1) para baixo, regule o volante para o ângulo pretendido (2) e puxe o manípulo para cima para fixar o volante. Lembre-se de regular o volante para a posição pretendida antes de conduzir.

⚠ AVISO

- **Nunca regule o ângulo do volante durante a condução. Pode perder o controlo da direcção e provocar lesões pessoais graves ou acidentes.**
- **Depois de o regular, carregue no volante para cima e para baixo para ter a certeza de que encaixou correctamente.**

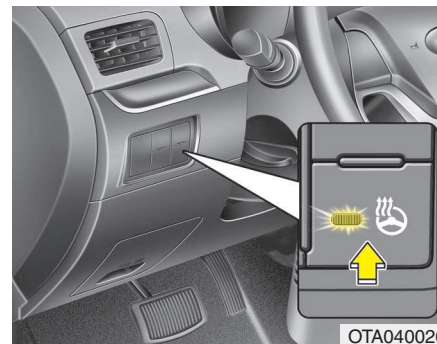

Volante com aquecimento (se instalado)

Com o interruptor da ignição na posição ON, pressione o botão de aquecimento do volante para ligar.

A luz indicadora do botão acende-se. Para desligar, volte a carregar no botão. A luz indicadora apaga-se.

O sistema de aquecimento do volante desliga-se automaticamente cerca de 30 minutos depois de ter sido ligado. Se ligar outra vez a ignição depois de ter desligado o motor há menos de meia hora (tendo também accionado o botão de aquecimento), o sistema mantém-se ligado.

⚠ ATENÇÃO

- *Não instale nenhum tipo de cobertura no volante, a fim de não danificar o respectivo sistema de aquecimento.*
- *Quando limpar o volante equipado com sistema de aquecimento, não use um dissolvente orgânico como por exemplo diluente, benzina, álcool ou gasolina. Se o fizer poderá danificar a superfície do volante.*
- *Se a superfície do volante for danificada por um objecto afiado, os componentes do sistema de aquecimento do volante também poderão ser afectados.*

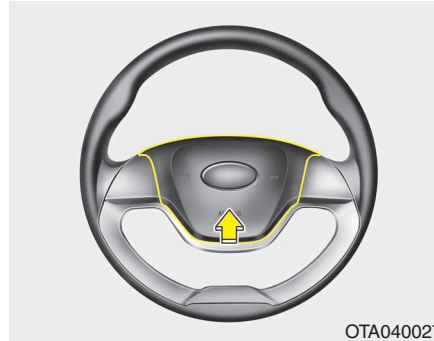

Buzina

Para fazer soar a buzina, carregue no símbolo da buzina do volante.
Experimente a buzina regularmente para ter a certeza de que está a funcionar devidamente.

*** INFORMAÇÃO**

Para fazer soar a buzina, carregue na área indicada pelo símbolo da buzina do volante (ver ilustração). A buzina só soa se carregar nesta área.

⚠ ATENÇÃO

Não bata nem dê murros na buzina para a fazer soar. Não carregue na buzina com objectos afiados.

ESPELHOS

Espelho retrovisor interior

Regule o espelho retrovisor para centrar a visão através do vidro traseiro. Efectue a regulação antes de conduzir.

AVISO - Visibilidade traseira

Não coloque objectos no banco traseiro ou no espaço de carga que tapem a visão pelo vidro traseiro.

AVISO

Não regule o espelho retrovisor com o veículo em andamento. Pode perder o controlo do veículo e sofrer um acidente causador de morte, lesões graves ou danos materiais.

AVISO

Não modifique o espelho interior nem instale um espelho mais largo. Poderia provocar ferimentos em caso de acidente e insuflação do airbag.

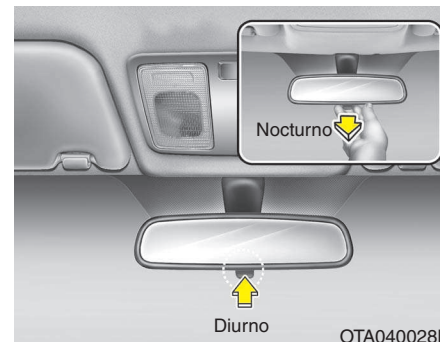

Espelho retrovisor para condução diurna/nocturna

Efectue esta regulação antes de conduzir e com o manípulo da função diurna/nocturna na posição de condução diurna.

Ao conduzir à noite, para reduzir o brilho proveniente dos faróis dos veículos que seguem atrás de si, puxe o manípulo da função diurna/nocturna na sua direcção.

Lembre-se que o espelho perde alguma nitidez da visão traseira na posição de condução nocturna.

Espelhos retrovisores exteriores

Lembre-se de regular os ângulos dos espelhos antes de conduzir.

O veículo está equipado com dois espelhos retrovisores exteriores, um à esquerda e outro à direita. Os espelhos podem ser regulados à distância, com o botão de comando à distância (se instalado). Os espelhos podem ser recolhidos para não sofrerem danos numa estação de lavagem automática ou ao passar numa rua estreita.

AVISO - Espelhos retrovisores

- O espelho retrovisor exterior direito é convexo. Os objectos vistos neste tipo de espelho estão mais perto do que parece.
- Utilize o espelho retrovisor interior ou a sua própria vista para determinar a distância real dos veículos precedentes ao mudar de faixa.

ATENÇÃO

Não raspe gelo do espelho, pois pode danificar a superfície do vidro. Se o gelo limitar os movimentos do espelho, não force o espelho para regular a sua posição. Remova o gelo com um pulverizador descongelante ou uma esponja ou pano macio embebido(o) em água quente.

ATENÇÃO

Se o espelho ficar bloqueado por causa do gelo, não o regule à força. Utilize um pulverizador descongelante aprovado (não o anticongelante do radiador) para libertar o mecanismo congelado ou leve o veículo para um local aquecido e deixe o gelo derreter.

AVISO

Não regule nem recolha os espelhos retrovisores exteriores com o veículo em andamento. Pode perder o controlo do veículo e ter um acidente causador de lesões graves, morte ou danos materiais.

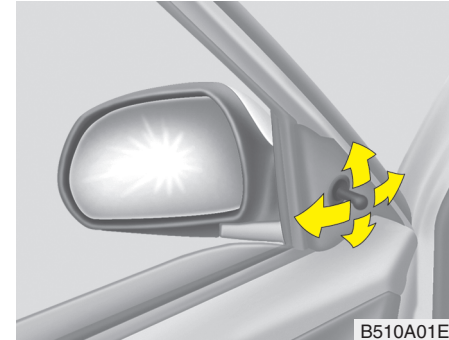

B510A01E

Comando à distância

Comando manual

Para sua conveniência, os espelhos retrovisores exteriores estão equipados com comando à distância, operado pelo manípulo de comando situado no canto anterior inferior do vidro.

Antes de iniciar a condução, verifique sempre se os espelhos estão posicionados de maneira a poder ver para trás de si, tanto para a esquerda como para a direita e para trás do veículo. Quando olhar pelo espelho, seja sempre cauteloso no cálculo da distância que separa o seu veículo dos que seguem atrás ou ao lado de si.



Comando à distância eléctrico (se instalado)

O comando eléctrico à distância dos espelhos permite-lhe regular a posição de ambos os espelhos retrovisores exteriores. Desloque o manípulo (1) para “R” ou “L” para seleccionar o espelho direito ou esquerdo, directamente. Depois, carregue no ponto correspondente do comando de regulação dos espelhos para deslocar o espelho seleccionado para cima, para baixo, para a esquerda ou para a direita. Depois de regular o(s) espelho(s), coloque o manípulo na posição neutra, para impedir regulações acidentais.

⚠ ATENÇÃO

- *Os espelhos param de se mover quando atingem os ângulos máximos de regulação, mas o motor eléctrico continua a funcionar enquanto carregar no botão. Não carregue demasiado no botão do comando. Pode danificar o motor eléctrico.*
- *Não tente regular manualmente um espelho retrovisor exterior. Pode danificar-lhe as peças.*



Recolher os espelhos retrovisores exteriores

Tipo eléctricos (se instalado)

Para recolher um espelho retrovisor exterior, carregue no botão.

Para anular a recolha, volte a carregar no botão.

⚠ ATENÇÃO

O espelho retrovisor exterior eléctrico permanece activo mesmo com o interruptor da ignição na posição “OFF”. No entanto, para prevenir a descarga desnecessária da bateria, se o motor estiver desligado, limite a regulação dos espelhos ao tempo necessário.

⚠ ATENÇÃO

No caso de um espelho retrovisor exterior eléctrico, não o recolha manualmente. Pode provocar uma avaria no motor eléctrico.

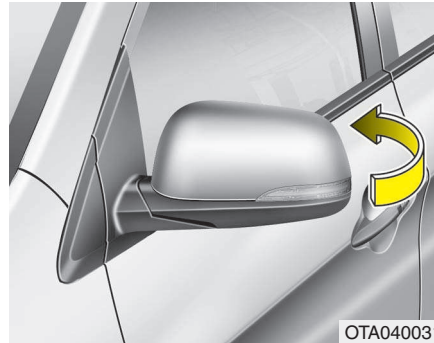

Tipo manual

Para recolher um espelho retrovisor exterior, agarre na caixa do espelho e dobre-a na direcção da traseira do veículo.

COMBINADO DE INSTRUMENTOS

■ Tipo A



1. Conta-rotações
 2. Indicadores de mudança de direcção
 3. Velocímetro
 4. Indicador do nível de combustível
 5. Luzes de aviso e indicadores luminosos
 6. Totalizador total/Computador de bordo*
 7. Ecrã LCD*
 8. Indicador da mudança introduzida* (T/A)
- * : se instalado

■ Tipo B



- * O combinado do veículo poderá diferir do que se vê na figura.
Para saber mais pormenores, consulte "Indicadores" nas páginas seguintes.

OTA043033L/OTA043033M

■ Tipo C (GPL)



■ Tipo D (GPL)



1. Conta-rotações
2. Indicadores de mudança de direcção
3. Velocímetro
4. Indicador do nível de combustível (LPG)
5. Indicador do nível de combustível (Gasolina)
6. Luzes de aviso e indicadores luminosos
7. Totalizador total/Computador de bordo*
8. Ecrã LCD*
9. Relógio*

- * : se instalado
- * O combinado do veículo poderá diferir do que se vê na figura.
Para saber mais pormenores, consulte "Indicadores" nas páginas seguintes.

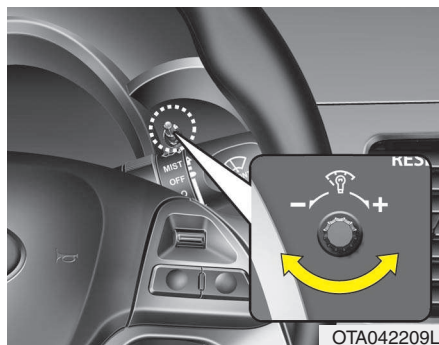

Iluminação do painel de instrumentos (se instalado)

Rode o interruptor de controlo da iluminação para ajustar a intensidade da iluminação do painel de instrumentos.

Para regular a iluminação do painel de instrumentos é necessário que as luzes de estacionamento ou os faróis estejam ligados.

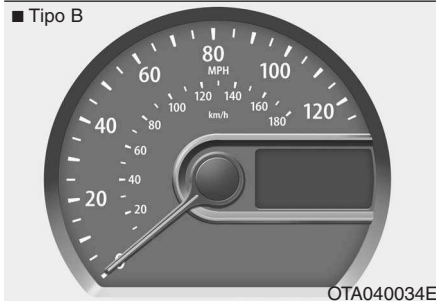
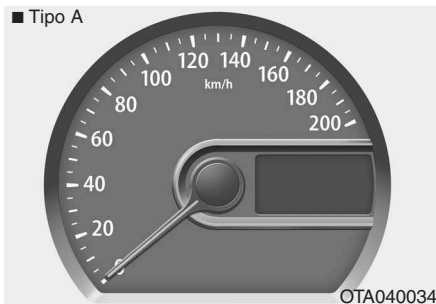

Indicadores

Velocímetro

O velocímetro indica a velocidade de progressão do veículo.

Está calibrado em milhas por hora e/ou quilómetros por hora.



Conta-rotações

O conta-rotações indica o número aproximado de rotações por minuto (rpm) do motor.

Utilize o conta-rotações para introduzir as mudanças correctas e evitar regimes demasiado altos e/ou baixos do motor.

O ponteiro do conta-rotações pode mexer-se ligeiramente com o interruptor da ignição na posição ACC ou ON e o motor desligado. Este movimento é normal, não afectando a precisão do conta-quilómetros com o motor a trabalhar.



ATENÇÃO

*Não force o motor com o conta-
rotações na ZONA VERMELHA.
Pode danificar seriamente o motor.*

■ Tipo A



OTA240036

■ Tipo B



OTA042036L

■ Tipo C (GPL)



OTA044370L

Indicador do nível de combustível

O indicador do nível de combustível indica a quantidade aproximada de combustível existente no depósito. A capacidade do depósito de combustível é indicada no capítulo 8.

O indicador do nível de combustível é complementado por uma luz de aviso de pouco combustível, que se acende com o depósito de combustível quase vazio.

Em locais inclinados ou curvas, o ponteiro do indicador do nível de combustível pode flutuar ou a luz de aviso de pouco combustível pode acender-se antes do habitual devido ao movimento do combustível no depósito.

⚠ AVISO - Indicador do nível de combustível

O esgotamento do combustível pode colocar os ocupantes do veículo em perigo.

Se a luz de aviso se acender ou o indicador se aproximar do nível "E/0", pare o veículo e reabasteça o depósito logo que for possível.

⚠ ATENÇÃO

Evite a condução com um nível de combustível muito baixo. Se ficar sem combustível, a ignição do motor falhar, o que tem como resultado uma carga excessiva do catalisador.

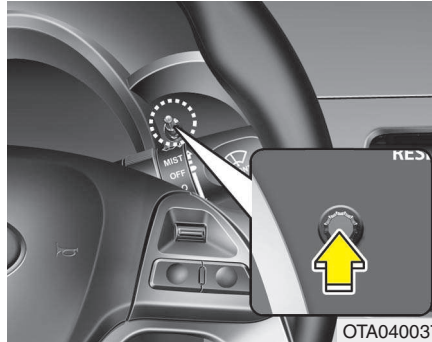

OTA040037

Computador de bordo (se instalado)

O computador de bordo consiste num sistema de informações para o condutor controlado por um micro processador, que, quando o interruptor da ignição se encontra na posição ON, permite visualizar no visor informações relacionadas com a condução. Todas as informações gravadas (excepto o odómetro) são reajustadas se a bateria for desligada.

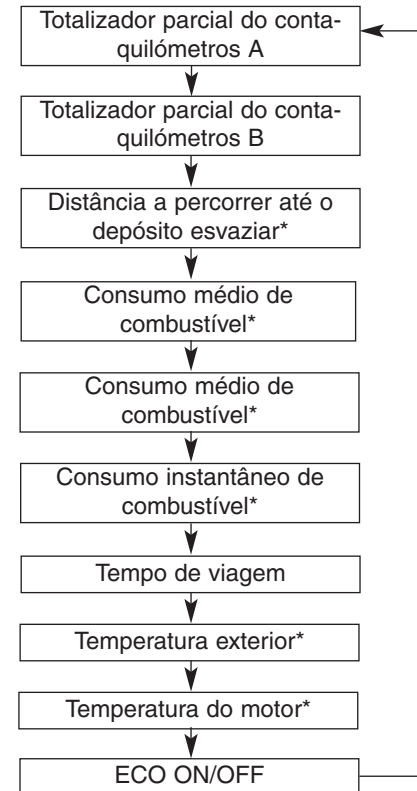

* : se instalado

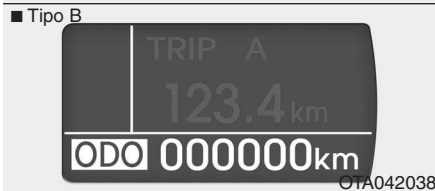
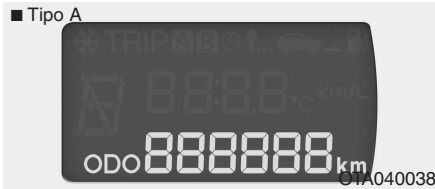

Totalizador total do conta-quilómetros (km ou mi)

O totalizador total do conta-quilómetros indica a distância total percorrida pelo veículo.

O totalizador total do conta-quilómetros será também útil para determinar o momento de efectuar a manutenção periódica do veículo.

Quando o ecrã do visor está ligado é sempre possível visualizar os dados do odómetro.

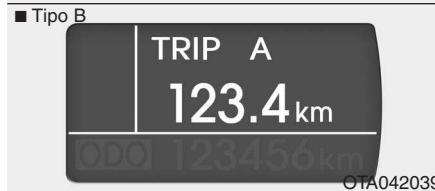
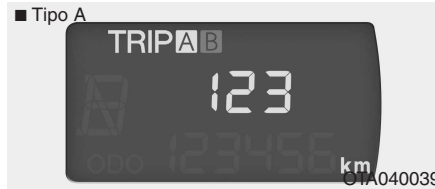

Totalizador parcial do conta-quilómetros (km ou mi)

TRIP A: Totalizador parcial A
TRIP B: Totalizador parcial B

Este modo indica a distância percorrida em viagens seleccionadas desde a última reposição do totalizador parcial a zeros.

O intervalo de contagem do totalizador vai de 0,0 a 999,9 km (ou 0,0 a 999,9 milhas).

Se carregar no botão TRIP/RESET por mais de um 1 segundo, com a contagem do totalizador parcial mostrada no visor, repõe o totalizador parcial a zeros (0,0).

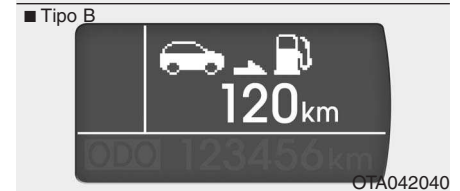
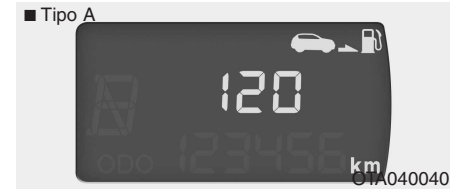

Distância a percorrer até o depósito esvaziar (se instalado) (km ou mi)

Este modo o cálculo da distância a percorrer até o depósito de combustível esvaziar, baseado no combustível actualmente existente no depósito e na quantidade de combustível fornecida ao motor. Se a distância que resta percorrer for inferior a 50 km (30 milhas), aparece “---” no visor. O intervalo de contagem deste indicador vai de 50 a 999 km (30 a 999 milhas).

■ Tipo A

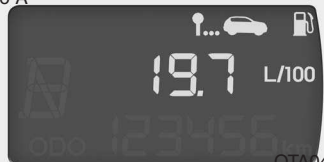

OTA040041L

■ Tipo B

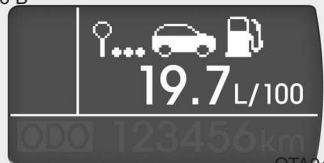

OTA042041L

Consumo médio de combustível (se instalado) (l/100 km ou MPG)

Este modo calcula o consumo médio de combustível com base no total de combustível consumido e na distância percorrida desde a última reposição a zeros do consumo de combustível. O total de combustível consumido é calculado a partir do consumo de combustível determinado. Para obter um cálculo preciso, percorra mais de 50 m (0,03 milhas).

Se carregar no botão TRIP/RESET por mais de um 1 segundo, com o consumo médio de combustível mostrado no visor, repõe o consumo médio de combustível a zeros (---).

Depois do veículo ser reabastecido com mais de 6l e conduzido a uma velocidade do veículo superior a 1 km/h, o consumo médio de combustível é ajustado a zero (---).

■ Tipo A

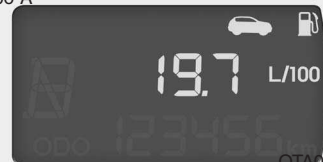

OTA040205L

■ Tipo B



OTA042205L

Consumo médio de combustível (se instalado) (l/100 km ou MPG)

Este modo permite calcular o consumo médio de combustível a partir do total de combustível usado e da distância percorrida desde o último abastecimento do depósito.

O total de combustível usado é calculado a partir dos valores de entrada do consumo de combustível. Para obter um cálculo exacto deve percorrer uma distância superior a 50 metros (0,03 milhas).

O consumo médio de combustível é ajustado a zeros (--,-) sempre que o veículo é reabastecido.

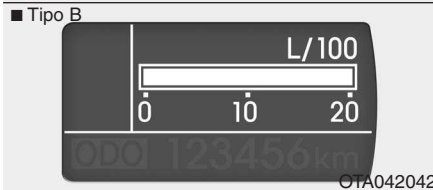
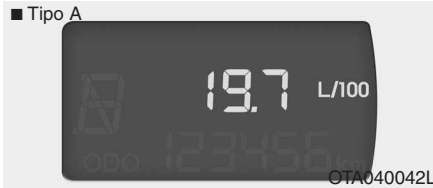

Consumo instantâneo de combustível (se instalado) (l/100 km ou MPG)

Tipo A

Este modo calcula o consumo instantâneo de combustível a cada 2 segundos a partir da distância percorrida e da quantidade de combustível injectado.

Tipo B

Este modo calcula o consumo instantâneo de combustível a cada 0,2 segundos a partir da distância percorrida e da quantidade de combustível injectado.

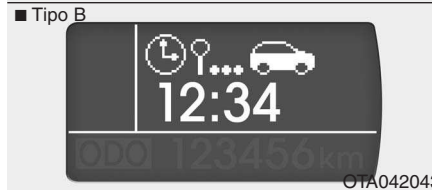

Tempo de viagem

Este modo indica o tempo total decorrido desde a última reposição a zeros do tempo de viagem.

Mesmo com o veículo parado, o tempo de viagem continua a ser contado se o motor estiver a trabalhar.

O intervalo de contagem deste indicador é de 0:00~99:59.

Se carregar no botão “TRIP/RESET” por mais de um 1 segundo, com o tempo de viagem mostrado no visor, repõe o tempo de viagem a zeros (0:00).

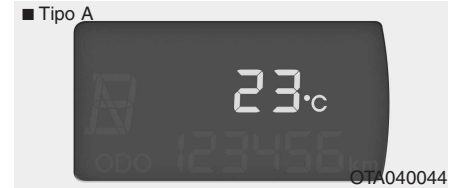

Termómetro exterior (se instalado)

Este modo indica a temperatura exterior junto ao veículo.

O alcance da medição varia entre -40°C e 60°C (-40°F e 140°F).

Para alterar a unidade de visionamento da temperatura exterior (°C ↔ °F), carregue no botão TRIP/RESET durante mais de 1 segundo neste modo.

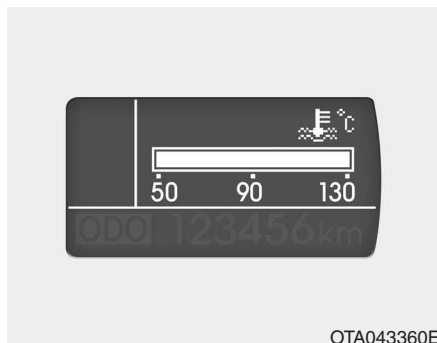

OTA043360E

Indicador da temperatura do motor (se instalado)

Não continue a condução com o motor sobreaquecido. Se o veículo aquecer demasiado, consulte "Sobreaquecimento do motor", no capítulo 6.

⚠ ATENÇÃO

Se o ponteiro do indicador passar da área do intervalo normal para a posição "130/H", indica um sobreaquecimento que poderá danificar o motor.

⚠ AVISO

Nunca remova a tampa do radiador com o motor quente. O líquido de refrigeração está sob pressão e pode emergir repentinamente e causar queimaduras graves. **Aguarde até o motor arrefecer antes de deitar líquido de refrigeração no depósito.**



OTA040045/OTA042045

Modo ECO ON/OFF (se instalado)

• Caixa de velocidades automática

Neste modo é possível ligar/desligar a luz indicadora ECO no combinado de instrumentos. Se pressionar o botão TRIP durante mais de 1 segundo no modo ECO ON, surge no visor a indicação ECO OFF e a luz indicadora ECO não se acende durante a condução. Se quiser visualizar novamente a luz indicadora ECO, pressione o botão TRIP/RESET durante mais de 1 segundo no modo ECO OFF e depois o modo ECO ON passa a poder ser visualizado no visor.

Se pressionar o botão TRIP durante menos de 1 segundo no modo ECO, o modo passa para a função de conta-quilómetros.

• Caixa de velocidades manual

Neste modo pode ligar o indicador da caixa de velocidades de mudanças para on/off no painel de instrumentos. Se selecionar a função ECO OFF no computador de bordo, o indicador da caixa de velocidades manual não se iluminará.

*** INFORMAÇÃO**

- Se o veículo estiver num plano inclinado ou houver uma quebra de carga da bateria, a função “Distância a percorrer até o depósito esvaziar” poderá não funcionar correctamente. O computador de bordo pode não registar a entrada de combustível no veículo se esta for inferior a 6 litros.
- Os valores do consumo de combustível (se instalado) e da distância a percorrer até o depósito esvaziar podem variar significativamente consoante as condições e os hábitos de condução e o estado do veículo.
- O valor da distância a percorrer até o depósito esvaziar é um cálculo a partir da distância da viagem, podendo diferir da distância real da viagem.



Luz avisadora de gelo na estrada (se instalado)

Esta luz avisadora acende-se quando a temperatura exterior é inferior a 4°C pois a este nível de temperatura a estrada poderá apresentar-se coberta por uma película de gelo. E desliga-se quando a temperatura exterior regista valores acima dos 6°C.

Se a luz avisadora se acender durante a condução, deverá redobrar a atenção e, por uma questão de segurança, evitar conduzir excessivamente depressa, realizar acelerações rápidas, travagens bruscas ou viragens abruptas, etc.

Informações do ecrã LCD (se instalado)

Porta/porta-bagagens Aberto



A luz indicadora acende-se para indicar ao condutor qual das portas, incluindo a da mala, que está aberta.

Alinhamento de Direcção (se instalado)



OTA042229L

Se ligar o motor com a direcção virada a 90 graus para a esquerda, durante 5 segundos surge a mensagem no ecrã LCD "alinhar direcção".

Rode a direcção para a direita.

O indicador apaga-se depois do alinhamento da direcção ou depois de ligar o motor.

Alinhamento de Direcção (se instalado)



OTA042228L

Se ligar o motor com a direcção virada a 90 graus para a direita, durante 5 segundos surge a mensagem no ecrã LCD "alinhar direcção".

Rode a direcção para a esquerda.

O indicador apaga-se depois do alinhamento da direcção ou depois de ligar o motor.

Alinhamento de Direcção (se instalado)

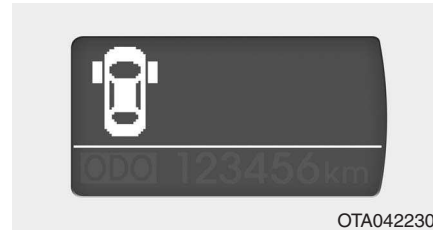

OTA042230L

Se a direcção for alinhada nos 5 segundos a seguir à mensagem no ecrã "alinhar direcção"

O indicador irá surgir durante 1.5 segundos conforme imagem em cima.

Intensidade Iluminação

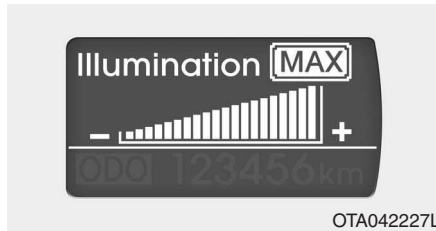

A intensidade luminosa do painel de instrumentos é indicada quando se procede à respectiva regulação com o interruptor de controlo da iluminação. Para mais informações, consulte o parágrafo "Iluminação do painel de instrumentos" na secção 4.

Aviso do sistema de auxílio ao estacionamento à retaguarda



Apresenta a área onde foi detectado um obstáculo no percurso à retaguarda. Para mais pormenores, consulte o capítulo "Sistema de Auxílio ao Estacionamento à Retaguarda" na secção nº 4.

Para veículos equipados com sistema smart key

Smart Key Não Está no Veículo

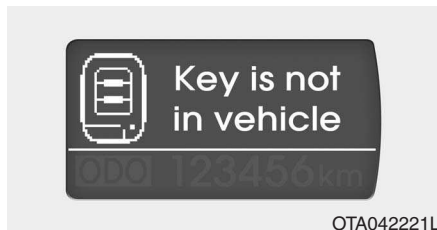

Se o dispositivo Smart Key não estiver dentro do veículo e se alguma porta for aberta ou fechada com o botão ENGINE START/STOP na posição ACC, ON, ou START, a luz avisadora acende-se no visor LCD. O sinal sonoro soa durante 5 segundos sempre que o dispositivo Smart Key não se encontra dentro do veículo e a porta está fechada.

Tenha sempre o dispositivo Smart Key consigo.

Smart Key Não Detectada

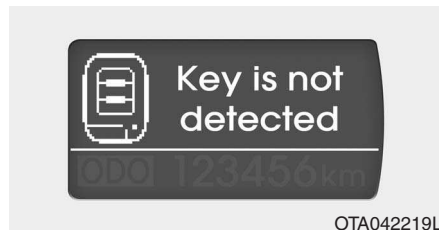

Se o dispositivo Smart Key não estiver dentro do veículo ou não for detectado e se o botão ENGINE START/STOP for pressionado, acende-se um aviso no visor LCD durante 10 segundos.

Além disso, a luz indicadora do imobilizador de arranque pisca durante 10 segundos.

Premir Start com Smart Key



Se pressionar o botão de ENGINE START/STOP enquanto está iluminado o aviso "Smart Key Não Detectada", surge durante 10 segundos no visor LCD a mensagem (Premir Start com Smart Key). Além disso, a luz indicadora do imobilizador de arranque pisca durante 10 segundos.

Bateria Smart Key Fraca

OTA042213L

Se o botão ENGINE START/ STOP rodar para a posição OFF devido à pilha do dispositivo Smart Key no veículo estar a ficar sem carga, acende-se uma luz avisadora no visor LCD durante 10 segundos e o sinal sonoro soa uma vez. Substitua pilha por uma nova.

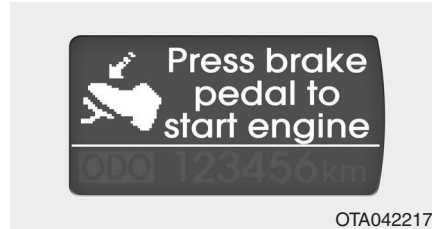
**Premir Travão para Ligar Motor
(Caixa de velocidades automática)**

OTA042217L

Se o botão ENGINE START/ STOP rodar para a posição ACC duas vezes, por pressionar o botão repetidamente sem carregar no pedal do travão, acende-se uma luz avisadora no visor LCD durante 10 segundos para indicar que deve carregar no pedal do travão para ligar o motor de arranque.

**Premir Embraiagem para Ligar
(Caixa de velocidades manual)**

OTA042218L

Se o botão para ligar/desligar o motor passar para a posição ACC duas vezes por ser pressionado repetidamente sem carregar no pedal da embraiagem, o aviso acende-se no visor LCD durante cerca de 10 segundos para indicar que deve carregar no pedal da embraiagem para ligar o motor.

Mudar para 'P'



Se tentar desligar o motor sem o selector de mudanças na posição P (park), o botão ENGINE START/STOP roda para a posição ACC. Se premir mais uma vez o botão, este regressa à posição ON. A luz avisadora acende-se no visor LCD durante aproximadamente 10 segundos para indicar que deve pressionar o botão ENGINE START/ STOP com o selector de mudanças na posição P (park).

Além disso, o sinal sonoro faz-se ouvir durante cerca de 10 segundos (se instalado).

Premir Botão Start Outra Vez

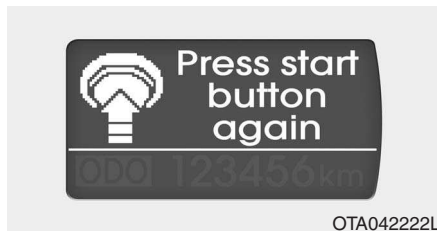

Se não conseguir fazer funcionar o botão ENGINE START/STOP quando ocorre um problema com o respectivo sistema, a luz avisadora acende-se durante 10 segundos e o sinal sonoro faz-se ouvir de forma continua para indicar que pode ligar o motor de arranque pressionando mais uma vez o botão ENGINE START/STOP.

O sinal sonoro cessa se o sistema do botão ENGINE START/STOP funcionar normalmente ou se o alarme anti-roubo estiver ativado.

Se a luz avisadora se acender sempre que carregar no botão ENGINE START/STOP, deve levar o seu veículo a um concessionário Kia autorizado para verificar o sistema.

Mudar p/ 'P' ou 'N' p/ Ligar

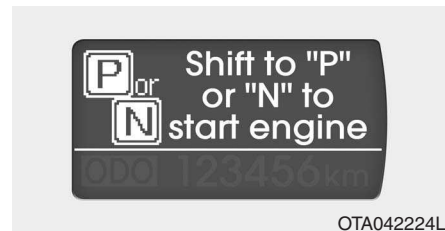

Se tentar ligar o motor de arranque sem o selector de mudanças na posição P (park) ou N (neutro), a luz avisadora acende-se no visor LCD durante cerca de 10 segundos.

Também pode ligar o motor de arranque com o selector de mudanças na posição N (neutro), mas para garantir a sua própria segurança é preferível ligar o motor de arranque com o selector de mudanças na posição P (park).

Virar Volante/Premir Start (se instalado)



Se ao pressionar o botão ENGINE START/STOP o volante não desbloquear normalmente, a luz avisadora acende-se no visor LCD durante 10 segundos.

Além disso, o sinal sonoro faz-se ouvir uma vez e a luz do botão ENGINE START/STOP pisca durante 10 segundos.

Uma vez avisado, pressione o botão ENGINE START/STOP enquanto roda o volante para a direita e para a esquerda.

Ver Sistema Bloqueio Volante



Se o volante não bloquear normalmente quando o botão ENGINE START/ STOP roda para a posição OFF, a luz avisadora acende-se no visor LCD durante 10 segundos. Além disso, o sinal sonoro toca durante 3 segundos e o a luz do botão ENGINE START/STOP pisca durante 10 segundos.

Destancar direcção



Se a direcção não trancar normalmente quando o botão do START/STOP estiver na posição OFF, o aviso surge no ecrã LCD durante 10 minutos. A direcção tranca com a porta aberta ou quando retira a chave inteligente.

Verificar Fusível Stop



OTA042226L

Quando o fusível da lâmpada de stop está desligado, acende-se no visor LCD o respectivo aviso durante 10 segundos. Substitua o fusível por um novo. Se isso não for possível, pode ligar o motor de arranque carregando durante 10 segundos no botão de ENGINE START/STOP em ACC.

Luzes de aviso e indicadores luminosos

Verifique o funcionamento das luzes de aviso ligando a ignição (interruptor na posição "ON") (não ligue o motor). Se uma luz não se acender, mande inspeccioná-la num concessionário autorizado Kia.

Depois de ligar o motor, certifique-se de que as luzes de aviso estão todas apagadas. Se houver alguma ainda acesa, indica uma situação que requer atenção. Ao desengatar o travão de estacionamento, é suposto a luz de aviso do sistema de travagem apagar-se. A luz de aviso do nível de combustível permanece acesa se o nível de combustível for baixo.

Luz indicadora ECO (se instalado) (Caixa de velocidades automática)

A small rectangular icon with a black background and the word "ECO" written in white capital letters.

A luz indicadora ECO serve para o informar sobre a forma de condução mais económica. Surge sempre que conduz de forma eficiente para o ajudar a reduzir o consumo de combustível.

- A luz indicadora ECO (verde) acende-se quando está a conduzir no modo ECO ON de forma eficiente em termos do consumo de combustível. Para não visualizar a luz indicadora, basta desligar o modo ECO ON carregando no botão TRIP/RESET.

Para mais informações sobre o funcionamento do modo ECO ON/OFF, consulte a página anterior.

- A eficiência do consumo de combustível pode ser influenciada pelos hábitos de condução e condições do piso.
- Não funciona nas situações em que não é aplicável um estilo económico de condução, como por exemplo em P (Parqueamento), N (Neutro), R (Marcha-atrás) ou no modo desportivo.
- Enquanto o modo de consumo de combustível estiver a ser visualizado no ecrã LCD, a luz indicadora ECO fica apagada.

AVISO

Não esteja sempre a olhar para a luz indicadora enquanto vai a conduzir. Poderá distrair-se e causar um acidente do qual podem resultar graves danos pessoais.

**Luz de aviso dos airbags
(se instalados)**



Esta luz de aviso acende-se cerca de 6 segundos com a ligação da ignição (interruptor na posição “ON”).

Esta luz também se acende se o sistema SRS não estiver a funcionar correctamente. Se a luz de aviso “AIR BAG” não se acender, continuar acesa para lá dos cerca de 6 segundos predefinidos depois da ligação da ignição ou do arranque do motor ou se acender durante a condução, mande inspeccionar o sistema SRS num concessionário autorizado Kia.

**Luz de aviso do sistema
antibloqueio das rodas nas
travagens (ABS)
(se instalado)**



Esta luz acende-se com o interruptor da ignição na posição “ON” e apaga-se após cerca de 3 segundos se o sistema estiver a funcionar normalmente.

Se a luz de aviso do sistema ABS permanecer acesa, se acender durante a condução ou não se acender com a ligação da ignição (interruptor na posição “ON”), poderá haver um problema no ABS.

Se isso acontecer, mande inspeccionar o veículo num concessionário autorizado Kia logo que possível. O sistema de travagem normal continuará operacional, mas sem a assistência do sistema ABS.

Luz de aviso do sistema de distribuição electrónica da

força de travagem (EBD)

Se duas luzes de aviso se acenderem ao mesmo tempo durante a condução, o seu veículo tem um problema nos sistemas ABS e EBD.

Neste caso, o sistema ABS e o sistema de travagem normal poderão não actuar devidamente. Mande inspeccionar o veículo num concessionário autorizado Kia logo que possível.



Aviso do travão de estacionamento & óleo dos travões



Aviso do travão de estacionamento

Esta luz acende-se com o travão de estacionamento engatado e o interruptor de ignição na posição START ou ON. A luz de aviso deverá apagar-se com o desengate do travão de estacionamento.

Aviso de nível baixo do óleo dos travões

Se a luz de aviso se mantiver acesa, poderá indicar que o nível do óleo dos travões existente no depósito está baixo.

Nesse caso:

1. Conduza com cuidado até encontrar um local seguro e pare o veículo.
2. Com o motor desligado, verifique imediatamente o nível do óleo dos travões e deite o óleo necessário. Depois, inspeccione os componentes dos travões para ver se detecta fugas de óleo.
3. Se encontrar fugas de óleo, a luz de aviso continuar acesa ou os travões não actuarem correctamente, não conduza o veículo. Se necessário, reboque-o até um concessionário autorizado Kia para inspeccionar o sistema de travagem e saber da necessidade de repará-lo.

O seu veículo está equipado com dois sistemas de travagem diagonais. Isto significa que se um dos sistemas falhar, continua a haver travões em duas rodas. Se estiver a funcionar apenas um dos sistemas de travagem, o curso e a pressão exercida sobre o pedal dos travões terão de ser maiores. De igual modo, a distância de paragem do veículo será mais prolongada. Se os travões falharem durante a condução, efectue uma redução de caixa para travar com o motor e pare o veículo logo que possível e em segurança.

Para verificar o funcionamento da lâmpada, verifique se a luz de aviso do travão de estacionamento & óleo dos travões se acende com a ignição ligada (interruptor na posição "ON").

AVISO

Se as luzes de aviso dos sistemas ABS e de travagem se acenderem e continuarem acesas, o sistema de travagem do veículo não actuará devidamente, numa travagem brusca. Neste caso, evite conduzir a alta velocidade e travar bruscamente. Mande inspeccionar o veículo num concessionário autorizado Kia logo que possível.

AVISO

É perigoso conduzir o veículo com uma luz de aviso acesa. Se a luz de aviso dos travões se mantiver acesa, mande imediatamente inspeccionar e reparar os travões num concessionário autorizado Kia.

Aviso para colocação dos cintos de segurança (se instalado)



Para alertar o condutor, a luz de aviso do cinto de segurança pisca ou acende-se durante cerca de 6 segundos sempre que ligar a ignição.

Para saber mais pormenores, consulte "cinto de segurança" no capítulo 3.

Indicadores luminosos de mudança de direcção

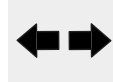

As setas verdes piscantes do painel de instrumentos mostram a direcção indicada pelos sinais de mudança de direcção. Se a seta se acender mas não piscar, piscar mais rapidamente do que o normal ou não piscar de todo, isso significa que há uma avaria no sistema dos indicadores. Contacte o seu concessionário para saber da necessidade de reparar o sistema.

Indicador das luzes de estrada (máximos)



Este indicador acende-se com os faróis acesos na posição das luzes de estrada (máximos) ou se puxar a vareta das luzes de estrada para fazer sinal de cedência de passagem.

Indicador de luz de presença

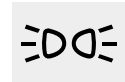

A luz do indicador acende quando a luz traseira ou os faróis estão ligadas (ON).

Indicador luminoso das luzes de nevoeiro dianteiras (se instaladas)



Esta luz acende-se com o acendimento das luzes de nevoeiro dianteiras.

Indicador luminoso das luzes de nevoeiro traseiras (se instaladas)



Esta luz acende-se com o acendimento das luzes de nevoeiro traseiras.

Indicador de luzes de cruzamento (se instalado)



Este indicador acende-se com os faróis acesos e na posição de luzes de cruzamento.

Aviso da pressão do óleo do motor



Esta luz de aviso indica que a pressão do óleo do motor está baixa.

Se a luz de aviso se acender durante a condução:

1. Encoste em segurança à berma da estrada e pare o veículo.
2. Com o motor desligado, verifique o nível do óleo do motor. Se o nível estiver baixo, deite o óleo necessário.

Se a luz de aviso da pressão do óleo continuar acesa depois de deitar óleo ou não tiver óleo disponível, contacte um concessionário autorizado Kia.

⚠ ATENÇÃO

Se o motor não for imediatamente desligado depois da luz de aviso da pressão do óleo do motor se acender, pode sofrer graves danos.

⚠ ATENÇÃO

Se a luz de aviso da pressão do óleo se mantiver acesa com o motor a trabalhar, o motor pode sofrer graves danos. A luz de aviso acende-se sempre que a pressão do óleo for insuficiente. Em condições de funcionamento normais, a luz acende-se com a ligação da ignição e apaga-se com a ligação do motor. Se a luz de aviso se mantiver acesa com o motor a trabalhar, isso é sinal da existência de uma grave avaria.

Se isso acontecer, pare o automóvel logo que possível e em segurança, desligue o motor e verifique o nível do óleo. Se o nível do óleo estiver baixo, deite óleo do motor até atingir o nível correcto e volte a ligar o motor. Se a luz se mantiver acesa com o motor a trabalhar, desligue-o imediatamente. Neste caso, mande inspeccionar o motor num concessionário autorizado Kia antes de voltar a conduzir o veículo.

Luz indicadora de mudança automática do transeixo (se instalado)



Permite visualizar a selecção da alavanca de mudanças do transeixo automático.

Luz indicadora de mudança manual do transeixo (se instalado)

■ Tipo A

■ Tipo B



Indica qual a mudança de velocidade mais indicada para reduzir o consumo de combustível.

Por exemplo

- ▲↔: Indica que é recomendável engrenar a terceira velocidade (presentemente a alavanca de velocidades encontra-se em segunda)
- ▼↔: Indica que é recomendável reduzir para a terceira velocidade (presentemente a alavanca de velocidades encontra-se em quarta).

* INFORMAÇÃO

- Quando o sistema não está a funcionar correctamente, a luz indicadora com a seta para cima/para baixo começa a piscar (a mudança não é visualizada).
- Se seleccionar **ECO OFF** no computador de bordo, a luz indicadora da mudança do transeixo manual não se acende.

Aviso do sistema eléctrico



Esta luz de aviso indica uma avaria do gerador ou do sistema eléctrico.

Se ela se acender com o veículo em andamento:

1. Pare assim que puder num local seguro.
2. Com o motor desligado, inspeccione a correia de transmissão do gerador para ver se detecta folgas ou rupturas.
3. Se a correia estiver correctamente afinada, existe um problema algures no sistema eléctrico. Mandê resolver o problema num concessionário autorizado Kia logo que possível.

Luz de aviso de porta da bagageira aberta



Esta luz de aviso acende-se se a porta da bagageira estiver mal fechada, com o interruptor da ignição em qualquer posição.

Luz de aviso de porta mal fechada



Esta luz de aviso acende-se uma das portas do habitáculo estiver mal fechada, com o interruptor da ignição em qualquer posição.

Indicador do sistema imobilizador (se instalado)



Sem sistema Smart Key

Esta luz acende-se se a chave do sistema imobilizador for introduzida e colocada na posição “ON” para ligar o motor.

Pode então ligar o motor. A luz apaga-se depois da ligação do motor.

Com o interruptor da ignição na posição “ON”, se esta luz pisca antes da ligação do motor, mande inspeccionar o sistema num concessionário autorizado Kia.

Com sistema Smart Key (se instalado)

Se ocorrer alguma das seguintes situações num veículo equipado com sistema Smart Key, a luz indicadora do imobilizador acende-se, pisca ou apaga-se.

- Se o dispositivo smart key estiver no interior do veículo e se o botão de arranque/paragem do motor se encontrar na posição ACC ou ON, a luz indicadora acende-se durante aproximadamente 30 segundos para indicar que pode ligar o motor. No entanto, se o dispositivo smart key não estiver dentro do veículo, se carregar no botão de arranque/paragem do motor, a luz indicadora acende-se só alguns segundos para indicar que não é possível ligar o motor de arranque.
- Se a luz indicadora se acender durante apenas 2 segundos e depois se apagar quando rodar o botão de arranque/paragem do motor para a posição ON, com o dispositivo smart key no interior do veículo, dirija-se a um concessionário Kia para que o sistema possa ser examinado.
- Se a bateria estiver fraca, quando se pressiona o botão ENGINE START/STOP (arranque/paragem do motor) a respectiva luz indicadora começa a piscar não sendo possível ligar o motor. No entanto, poderá ligar o motor se pressionar o botão ENGINE START/STOP directamente com o dispositivo smart key. Se as peças relacionadas com o sistema Smart Key tiverem algum problema, a luz indicadora começa a piscar.

Aviso de nível de combustível em baixo



Esta luz de aviso indica que o depósito de combustível está quase vazio. Se ela se acender, reabasteça logo que possível. Conduzir com a luz de aviso do nível de combustível acesa ou com o nível de combustível abaixo de “E/0” pode causar problemas de combustão no motor e danificar o conversor catalítico.

Indicador luminoso de avaria (MIL) (luz de verificação do motor)



Este indicador luminoso faz parte do Sistema de Controlo de Emissões que monitoriza os vários componentes deste sistema. Se esta luz se acender durante a condução, indica um possível problema detectado algures no sistema de controlo de emissões.

Esta luz também se acende com a ligação da ignição, apagando-se segundos depois do arranque do motor. Se ela se acender durante a condução, ou não se acender com a ligação da ignição, leve o seu veículo ao concessionário autorizado Kia mais perto de si e mande inspeccionar o sistema.

De um modo geral, poderá continuar a conduzir o veículo, mas será melhor mandar inspeccionar rapidamente o sistema num concessionário autorizado Kia.

⚠️ ATENÇÃO

Se prolongar a condução com o indicador luminoso de avaria no Sistema de Controlo de Emissões aceso, pode danificar este sistema e com isso afectar a condutibilidade e/ou a economia de combustível do veículo.

⚠️ ATENÇÃO

Se o indicador luminoso de avaria no Sistema de Controlo de Emissões se acender, pode haver danos no conversor catalítico passíveis de causar uma perda de potência do motor. Mande inspeccionar o Sistema de Controlo de Emissões logo que possível num concessionário autorizado Kia.

Luz avisadora da temperatura do fluido de refrigeração do motor (se instalado)



A luz avisadora acende-se se a temperatura do fluido do motor for superior a $120 \pm 3.0^{\circ}\text{C}$.

Não continue a conduzir se o motor aquecer excessivamente. Se o seu veículo sobreaquecer, consulte o capítulo "Sobreaquecimento" na secção nº 6.

*** INFORMAÇÃO**

Se a luz avisadora da temperatura do fluido de refrigeração do motor se acender, isso indica a ocorrência de sobreaquecimento, que poderá danificar o motor.

Indicador do ESP (Programa de Estabilidade Electrónico) (se instalado)



O indicador do ESP acende-se com a ligação da ignição, mas deverá apagar-se cerca de 3 segundos depois. Se o indicador do ESP se acender, este sistema monitoriza as condições de condução e, caso estas sejam normais, a luz apaga-se. Se o ESP detectar uma situação de piso escorregado ou pouca tracção, este sistema actua e o respectivo indicador pisca para sinalizar a sua actuação.

No entanto, se o sistema ESP tiver uma avaria, o indicador acende-se e permanece aceso.

Leve o seu automóvel a um concessionário autorizado Kia e mande inspeccionar o sistema.

Indicador de desactivação "ESP OFF" (se instalado)



O indicador de desactivação ESP OFF acende-se com a ligação da ignição, mas deverá apagar-se cerca de 3 segundos depois. Para passar para o modo de desactivação, carregue no botão ESP OFF. O indicador luminoso ESP OFF acende-se indicando a desactivação do sistema ESP. Se este indicador permanecer aceso sem o modo 'ESP OFF' estar seleccionado, o sistema ESP poderá ter uma avaria.

**Luz indicadora KEY OUT
(se instalado)**

**KEY
OUT**

Quando o botão ENGINE START/STOP se encontra na posição ACC ou ON e uma das portas está aberta, o sistema procura detectar a presença do dispositivo Smart Key. Se este não se encontrar dentro do veículo, a luz indicadora pisca e se todas as portas estiverem fechadas o sinal sonoro far-se-á também ouvir durante cerca de 5 segundos. A luz indicadora apaga-se depois do veículo entrar em movimento. Mantenha o dispositivo no interior do veículo.

Aviso sonoro para remoção da chave da ignição (se instalado)

Sem sistema smart key

Se a porta do condutor for aberta com a chave ainda inserida no interruptor da ignição (posição ACC ou LOCK), soará o aviso sonoro para remoção da chave da ignição. Este aviso destina-se a evitar que tranque o veículo com as chaves dentro dele. O aviso soa até a chave ser removida do interruptor da ignição ou a porta do condutor ser fechada.

Com sistema smart key

Se a porta do condutor for aberta com o dispositivo smart key no interior do veículo e o botão de arranque/paragem do motor na posição ACC, ouve-se um sinal sonoro de lembrete da chave até que a porta do condutor seja novamente fechada.

Advertência de excesso de velocidade (se instalado)

**120
km/h**

Luz de advertência de excesso de velocidade

Caso o veículo seja conduzido a 120 km/h ou mais, a luz de advertência de excesso de velocidade piscará para prevenir o motorista quanto a dirigir em velocidade excessiva.

Luz indicadora do sistema eléctrico da direcção assistida (eps) (se instalado)



Esta luz indicadora acende-se depois de se rodar a chave de ignição para a posição ON, apagando-se depois de o motor começar a trabalhar.

Esta luz também se acende quando ocorre um problema como o EPS. Se a luz se acender quando estiver a conduzir o veículo, deverá ter o seu veículo inspeccionado por um Concessionário Kia autorizado.

Luz avisadora de gelo na estrada (se instalado)



Esta luz avisadora acende-se quando a temperatura exterior é inferior a 4°C pois a este nível de temperatura a estrada poderá apresentar-se coberta por uma película de gelo. E desliga-se quando a temperatura exterior regista valores acima dos 6°C.

Se a luz avisadora se acender durante a condução, deverá redobrar a atenção e, por uma questão de segurança, evitar conduzir excessivamente depressa, realizar acelerações rápidas, travagens bruscas ou viragens abruptas, etc.

Luz indicadora de pilha fraca da CHAVE (se instalado)



Luz avisadora da pilha do dispositivo smart key (se instalado)

Se a pilha do dispositivo smart key estiver descarregada e o botão de arranque/paragem do motor se encontrar na posição OFF, esta luz avisadora acende-se durante cerca de 3 segundos.

Troque a pihá por uma nova.

Luz indicadora de gasolina (se instalado)



Consulte as informações sobre o sistema LPG contidas no capítulo 5.

**Indicador luminoso AUTO
STOP (se instalado)**



Este indicador acende-se quando o motor entra no modo de paragem ao ralenti do sistema ISG (Idle Stop and Go).

Quando ocorre a ligação automática, o indicador "AUTO STOP" do combinado de instrumentos fica aceso durante 5 segundos.

Para obter mais informações, consulte a secção sobre o sistema ISG (Idle Stop and Go) do capítulo 5.

*** INFORMAÇÃO**

Quando o motor liga automática-mente por acção do sistema ISG, algumas luzes de aviso (ABS, ESP, ESP OFF, EPS ou travão de estacionamento) podem acender-se durante segundos.

Isto acontece devido à baixa tensão da bateria. Não significa que há uma avaria no sistema.

SISTEMA DE ASSISTÊNCIA AO ESTACIONAMENTO EM MARCHA-ATRÁS (SE INSTALADO)

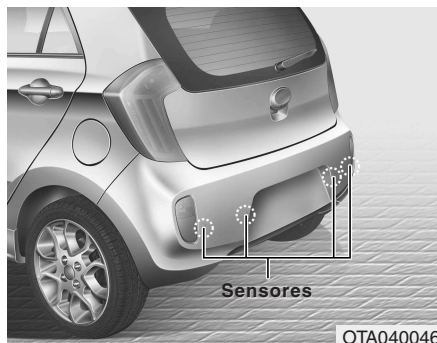

O sistema de assistência ao estacionamento em marcha-atrás ajuda o condutor durante os movimentos efectuados pelo veículo em marcha-atrás ao emitir um aviso sonoro sempre que for detectado um objecto a uma distância de 120 cm atrás do veículo. Este sistema é um sistema suplementar e não tem como objectivo nem evita que o condutor tenha muito cuidado e preste muita atenção ao efectuar as manobras. O alcance de detecção e os objectos detectáveis pelos sensores traseiros são limitados. Sempre que efectuar manobras em marcha-atrás, preste muita atenção ao que se encontra atrás de si da mesma forma que faria num veículo sem sistema de assistência ao estacionamento em marcha-atrás.

⚠ AVISO

- Sistema de Assistência ao Estacionamento em Marcha-atrás é apenas uma função complementar. O funcionamento do Sistema de Assistência ao Estacionamento em Marcha-atrás pode ser afectado por diversos factores (incluindo condições ambientais).
- condutor é sempre responsável pela verificação da área atrás do veículo antes de efectuar as manobras em marcha-atrás.

Funcionamento do sistema de assistência ao estacionamento em marcha-atrás

Condições de funcionamento

- Este sistema só se activa se a marcha-atrás for feita com a ignição ligada.
- Quando o Sistema de Assistência ao Estacionamento em Marcha-atrás está activado a distância de detecção é de aproximadamente 120 cm.
- Se o sistema detectar dois objectos ao mesmo tempo, o primeiro a ser reconhecido será o objecto mais próximo.

Tipos de aviso sonoro

- Se houver um objecto a 120 cm-81 cm do pára-choques traseiro, o aviso emite um 'bip' intermitente.
- Se houver um objecto a 80 cm-41 cm do pára-choques traseiro, o aviso emite um 'bip' menos mais frequente.
- Se houver um objecto a até 40 cm do pára-choques traseiro, o aviso emite um 'bip' contínuo.

Situações em que o Sistema de Assistência ao Estacionamento em Marcha-atrás não funciona.

Sistema de Assistência ao Estacionamento em Marcha-atrás poderá não funcionar correctamente nos casos em que:

1. Se houver humidade congelada no sensor. (O sensor voltará a funcionar correctamente depois de removida a humidade.)
2. O sensor estiver coberto de matérias estranhas, tais como neve ou água, ou a cobertura do sensor estiver bloqueada. (O sensor voltará a funcionar correctamente depois das matérias estranhas removidas ou da cobertura ficar desbloqueada.)
3. O veículo circular em estradas de piso irregular (estradas não pavimentadas, terra batida, piso acidentado ou inclinado).
4. Houver objectos excessivamente ruidosos (buzinas, motores potentes de motociclos ou travões pneumáticos de camiões) no raio de alcance do sensor.
5. Houver precipitação de chuva intensa ou chuviscos.

6. Houver transmissores sem fios ou telemóveis no raio de alcance do sensor.
7. O sensor estiver coberto de neve.
8. O veículo tiver um atrelado a reboque.

O raio de detecção do sensor poderá diminuir se:

1. O sensor ficar sujo com matérias estranhas, como água ou neve. (O raio de detecção voltará ao normal depois de removidas as matérias estranhas.)
2. A temperatura do ar exterior for extremamente quente ou fria.

O sensor poderá não reconhecer os seguintes objectos:

1. Objectos finos ou afiados tais como cordas, correntes ou pilaretes.
2. Objectos que tendam a absorver a frequência do sensor, tais como peças de vestuário, materiais esponjosos ou neve.
3. Objectos indetectáveis de altura inferior a 1 m e com um diâmetro inferior 14 cm.

Precauções a ter com o sistema de assistência ao estacionamento em marcha-atrás marcha-atrás:

- O Sistema de Assistência ao Estacionamento em Marcha-atrás poderá não emitir um som sequencial devido à velocidade e às formas dos objectos detectados.
- O Sistema de Assistência ao Estacionamento em Marcha-atrás poderá não funcionar correctamente se a altura dos pára-choques do veículo ou a instalação do sensor tiverem sido modificadas ou danificadas. Quaisquer equipamentos ou acessórios que não tenham sido instalados de fábrica poderão também interferir com o desempenho do sensor.
- O sensor poderá não reconhecer objectos a menos de 40 cm ou estimar uma distância incorrecta. Tenha cuidado.
- Se o sensor estiver congelado ou sujo com neve, sujidade ou água, poderá não funcionar até a sujidade ser removida com um pano macio.
- Não carregue, risque ou bata no sensor. Pode danificá-lo.

*** INFORMAÇÃO**

Este sistema só detecta objectos dentro do raio de alcance dos sensores, podendo não detectar objectos em áreas não cobertas por sensores. De igual modo, os sensores poderão não detectar objectos pequenos ou finos, tais pilaretes, situados entre eles.

Olhe sempre para trás do veículo ao fazer marcha-atrás.

Não se esqueça de informar condutores ocasionais do veículo das capacidades e limitações do sistema.

⚠ AVISO

Preste muita atenção quando o veículo circular perto de obstáculos, tais como peões, muito especialmente crianças. Lembre-se que, devido à sua distância, tamanho ou material, todos factores potencialmente limitadores do desempenho dos sensores, certos objectos poderão não ser detectados pelos mesmos. Antes de andar com o veículo em qualquer direcção, olhe sempre para verificar se não há obstáculos ao movimento do veículo.

Autodiagnóstico

Se não ouvir nenhum som de aviso ou se o avisador sonoro emitir um som intermitente quando engrenar a alavanca de velocidades na posição "R", isto poderá indicar que o Sistema de Assistência ao Estacionamento em Marcha-atrás está avariado. Se isto acontecer, faça com que o seu veículo seja inspeccionado por um concessionário Kia autorizado, o mais rapidamente possível.

⚠ AVISO

A garantia do seu novo veículo não cobre quaisquer acidentes nem danos que ocorram ao veículo ou aos seus ocupantes provocados por uma avaria no sistema de assistência ao estacionamento em marcha-atrás. Conduza sempre com segurança e com cuidado.

LUZES DE SINALIZAÇÃO DE PERIGO



Ligue as luzes de sinalização de perigo sempre que tiver de parar o automóvel num local perigoso. Se tiver de fazer uma paragem de emergência, saia o mais possível da estrada.

As luzes de sinalização de perigo acendem-se carregando no respectivo interruptor, que põe os quatro indicadores de mudança de direcção a piscar. As luzes de sinalização de perigo acendem-se mesmo sem a chave no interruptor da ignição.

Para apagar as luzes de sinalização de perigo, volte a carregar no interruptor.

ILUMINAÇÃO

Função de economia da bateria

- Esta função destina-se a impedir a descarga da bateria. O sistema apaga automaticamente a luz pequena depois do condutor remover a chave da ignição (smart key: desligue o motor) e abrir a sua porta.
- Com esta função, as luzes de estacionamento apagam-se automaticamente se o condutor estacionar na berma da estrada à noite.

Se for necessário manter as luzes acesas após a remoção da chave da ignição (smart key: desligue o motor), faça o seguinte:

- 1) Abra a porta do condutor.
- 2) Apague e volte a ligar as luzes de estacionamento com o interruptor da coluna da direcção.

Função de acompanhamento dos faróis (se instalado)

Os faróis (e/ou as luzes traseiras) mantêm-se acesos durante cerca de 20 minutos depois de a chave ser retirada da ignição ou rodar para a posição 'ACC' ou 'LOCK'. No entanto, se a porta do condutor for aberta ou fechada, os faróis apagam-se passados 30 segundos.

Pode apagar os faróis carregando duas vezes no botão de trancagem do transmissor (ou da chave inteligente) ou desligando o interruptor das luzes na posição dos faróis ou da iluminação automática ("AUTO").

ATENÇÃO

Se o condutor sair do veículo por uma porta que não seja a sua, a função de economia da bateria não é activada e a função de luzes de acompanhamento não desliga automaticamente. Por conseguinte, a bateria pode descarregar. Neste caso, certifique-se de que desliga as luzes antes de sair do veículo.

Função de boas-vindas dos faróis (se instalado)

Com o interruptor dos faróis na posição "ON" ou "AUTO" e as portas (inclusive a da bagageira) todas fechadas e trancadas, se carregar no botão de destrancagem das portas do transmissor (ou da chave inteligente), os faróis acendem-se durante cerca de 15 segundos. Se o interruptor dos faróis estiver na posição "AUTO", esta função só poderá funcionar à noite. Nesse momento, se carregar novamente no botão de destrancagem das portas ou no botão de trancagem das portas do transmissor (ou da chave inteligente), os faróis apagam-se imediatamente.

Luzes de condução diurna (se instaladas)

O sistema das luzes de condução diurna (DRL) pode fazer com que a frente do seu veículo seja mais visível para os condutores durante o dia. O sistema DRL pode ser útil em muitas e diferentes condições de condução, em especial ao raiar do dia e antes do pôr-do-sol.

O sistema DRL apaga os faróis se:

1. O interruptor das luzes de estacionamento estiver na posição ON.
2. O motor parar ou ACC.

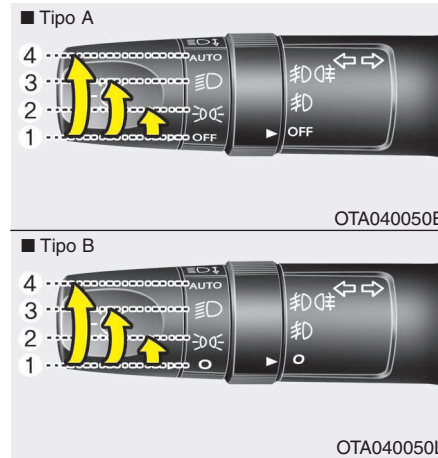

Comando da iluminação

O interruptor das luzes tem duas posições, a dos faróis e a das luzes de estacionamento.

Para comandar as luzes, rode o botão até ao fim da vareta para uma das seguintes posições:

- (1) "OFF"
- (2) Luzes de estacionamento
- (3) Faróis
- (4) Iluminação automática (se instalado)

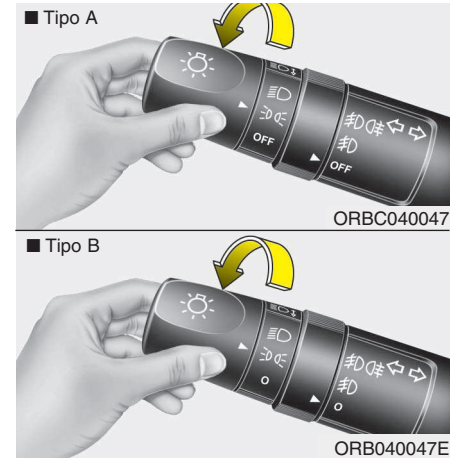

Posição das luzes de estacionamento (☀)

Com o interruptor nesta posição (1ª posição), acendem-se as luzes traseiras, de presença, da chapa da matrícula e do painel de instrumentos.

* INFORMAÇÃO

O interruptor da ignição tem que estar na posição ON para permitir que as luzes do painel de instrumentos se acendam.

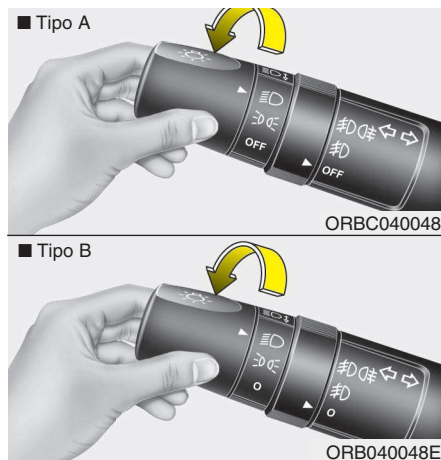

Posição dos faróis (☞)

Com o interruptor nesta posição, acendem-se as luzes dos faróis, traseiras, de presença, da chapa da matrícula e do painel de instrumentos.

* INFORMAÇÃO

Para acender os faróis, o interruptor da ignição tem de estar na posição “ON”.



Posição de iluminação automática (se instalada)

Com o interruptor nesta posição, as luzes traseiras e os faróis acendem-se ou apagam-se automaticamente, consoante a luminosidade existente no exterior do veículo.

⚠ ATENÇÃO

- Não coloque nada sobre o sensor (1) situado no painel de instrumentos. Este sensor garante um melhor comando do sistema de iluminação automática.
- Não limpe o sensor com produto limpa-vidros. Este produto pode criar uma fina película passível de interferir com o funcionamento do sensor.
- Se o seu veículo tiver um pára-brisas escurecido ou com outros tipos de revestimento metálico o sistema de iluminação automática poderá não funcionar devidamente.

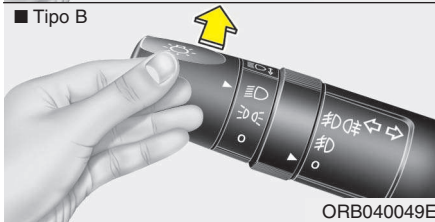
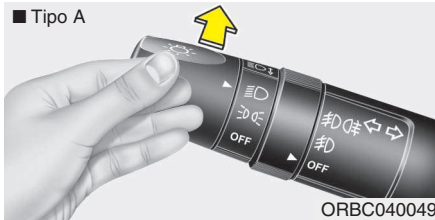

Utilização das luzes de estrada

Para acender as luzes de estrada (máximos), carregue na vareta para o lado contrário do condutor. Para voltar às luzes de cruzamento (médios), puxe-a para trás.

O indicador das luzes de estrada acende-se com o acendimento das luzes de estrada dos faróis.

Para impedir a descarga da bateria, não deixe as luzes muito tempo acesas com o motor desligado.

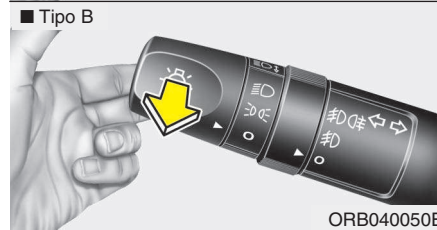
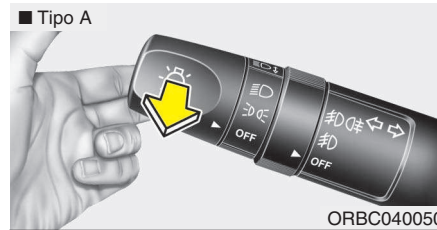

Piscar os faróis

Para fazer piscar os faróis, puxe a vareta para si. Ao soltá-la, a vareta volta à posição normal (luzes de cruzamento). Não precisa de activar o interruptor dos faróis para os fazer piscar.

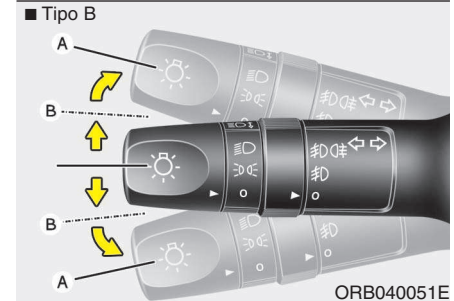
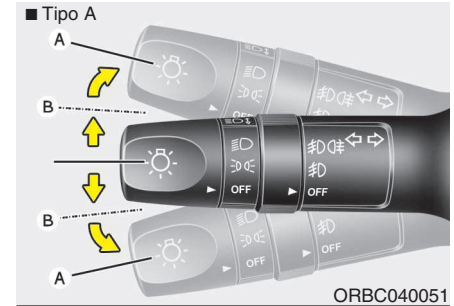

Indicadores de mudança de direcção e sinais de mudança de faixa

A ignição tem de estar ligada para os indicadores de mudança de direcção funcionarem. Para activar os indicadores de mudança de direcção, coloque a vareta para cima ou para baixo (A).

Os indicadores com seta verde do painel de instrumentos indicam o indicador activado. Concluída a viragem, o indicador apagam-se automaticamente. Se continuar a piscar após a viragem, recoloque manualmente a vareta na posição O/OFF. Para sinalizar uma mudança de faixa, accione ligeiramente a vareta dos indicadores de mudança de direcção e mantenha-a nessa posição (B). Ao soltá-la, a vareta volta à posição O/OFF. Se um indicador se mantiver aceso e não piscar ou piscar de forma anormal, uma das lâmpadas dos indicadores poderá estar queimada e a precisar de ser substituída.

Função de indicação de mudança de faixa One Touch (se instalado)

Para activar a função de sinalização de mudança de faixa com um só toque, suba/desça ligeiramente o manipuló dos indicadores de mudança de direcção e liberte-o. Os sinais de mudança de faixa piscam 3 vezes.

*** INFORMAÇÃO**

Se um indicador de mudança de direcção piscar demasiado depressa ou devagar, poderá ter a lâmpada queimada ou existir uma má ligação eléctrica no circuito.

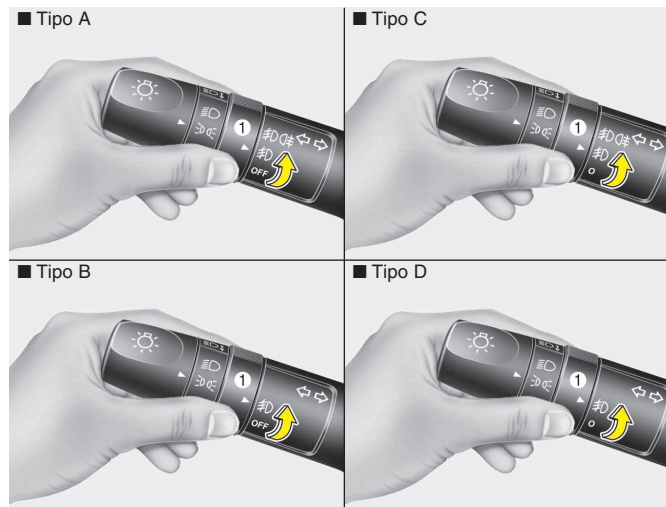

ORBC040052/ORB040052D/ORB040052E/ORB040052L

Luzes de nevoeiro dianteiras (se instaladas)

As luzes de nevoeiro servem para aumentar a visibilidade e evitar acidentes quando a visibilidade decresce devido a nevoeiro, chuva, neve, etc. As luzes de nevoeiro acendem-se colocando o respectivo interruptor (1) na posição ON, após a ligação das luzes de estacionamento. Para apagar as luzes de nevoeiro, coloque o interruptor na posição OFF.

⚠ ATENÇÃO

Quando em funcionamento, os faróis de nevoeiro consomem grandes quantidades de electricidade. Utilize-os apenas em condições de fraca visibilidade para evitar descarregar desnecessariamente a bateria e o gerador.

*** INFORMAÇÃO**

O interruptor da ignição tem que estar na posição ON para poder ligar os faróis de nevoeiro.

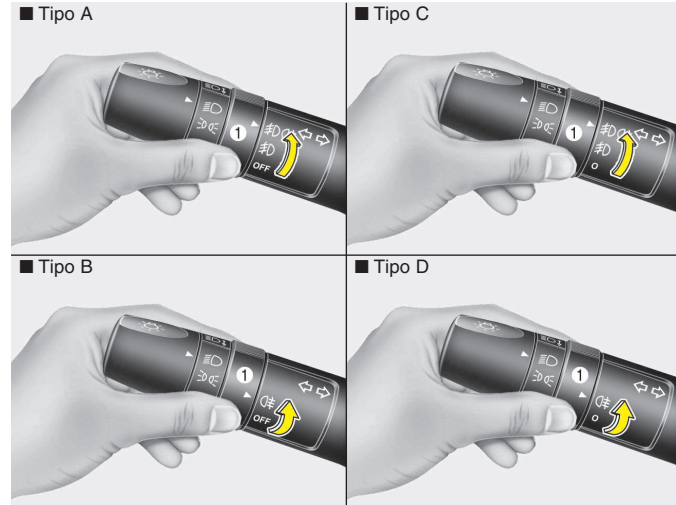

ORBC040053/ORBC040052E/ORB040053E/ORB040053L

Luzes de nevoeiro traseiras (se instalado)

Para acender as luzes de nevoeiro traseiras, rode o interruptor dos faróis para a posição 'ON' e o interruptor das luzes de nevoeiro traseiras (1) para a posição 'ON'.

As luzes de nevoeiro de retaguarda acendem-se quando se liga o respectivo interruptor depois de se ter colocado o interruptor dos faróis na posição de luzes de estacionamento ou de máximos.

Para desligar as luzes de nevoeiro de retaguarda, rode outra vez o respectivo interruptor para a posição ON ou então desligue os faróis. (com luz automática).

Para desligar as luzes de nevoeiro de retaguarda, rode o interruptor para a posição OFF (sem luz automática).

* INFORMAÇÃO

Para poder ligar a luz de nevoeiro de retaguarda, é necessário que o interruptor da ignição esteja na posição ON.

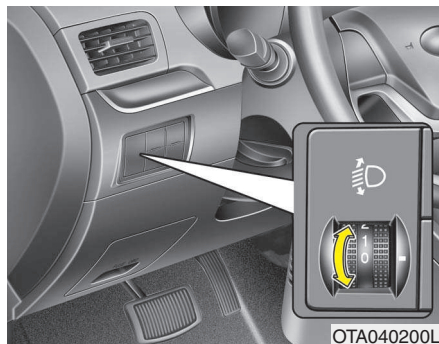

Dispositivo de nivelamento dos faróis (se instalado)

Para regular o nível do feixe dos faróis de acordo com o número de passageiros e o peso da carga transportada na bagageira, rode o interruptor de nivelamento dos faróis.

Quanto mais alto for o número da posição do interruptor, mais baixo será o nível do feixe dos faróis. Mantenha sempre o feixe na posição de nivelamento apropriada, para os faróis não ofuscarem os outros condutores.

Seguem-se os exemplos das regulações de nivelamento correctas. Caso as condições de carga sejam diferentes das listadas abaixo, regule a posição do interruptor de maneira a que o nível do feixe se adequê à situação constante da lista.

Condições de carga	Posição do interruptor
Só o condutor	0
Condutor + passageiro da frente	0
Todos os passageiros	1
Todos os passageiros + Carga máxima permitida	3
Condutor + Carga máxima permitida	5

LIMPA-PÁRA-BRISAS E LIMPA-VIDROS

Limpa pára-brisas

■ Tipo A

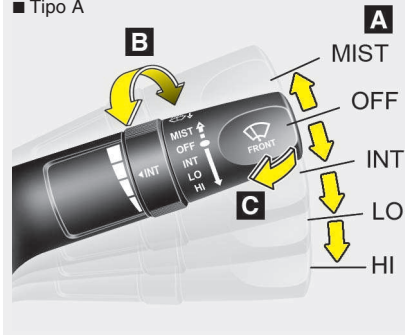

■ Tipo C

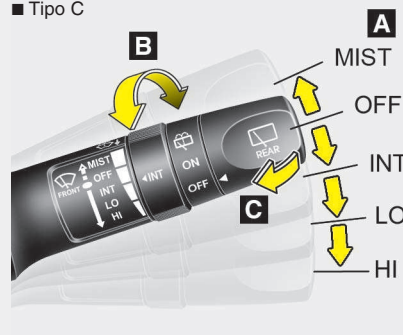

■ Tipo B

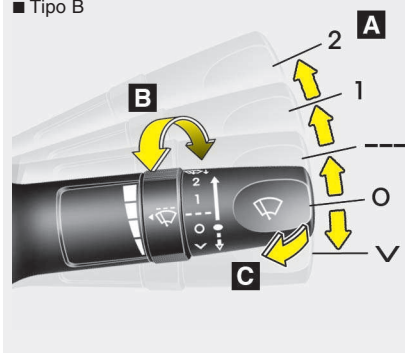

■ Tipo D

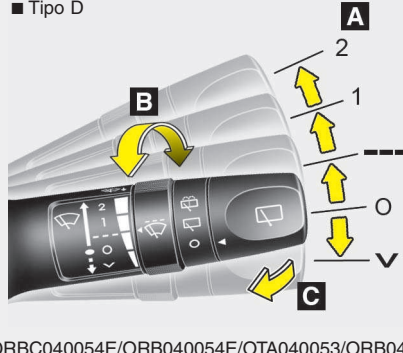

ORBC040054E/ORB040054E/OTA040053/ORB041405

A : Controlo da velocidade das escovas do limpa pára-brisas (frente)

- MIST (∨) - Accionamento das escovas uma única vez
- OFF (O) - Desligado
- INT (---) - Funcionamento intermitente
- LO (1) - Velocidade de funcionamento das escovas Lenta
- HI (2) - Velocidade de funcionamento das escovas Rápida

B : Tempo de funcionamento intermitente do tempo de accionamento das escovas

C : Lavagem com accionamento das escovas (frente) (se instalado)

Escovas de limpeza do óculo traseiro

■ Tipo C

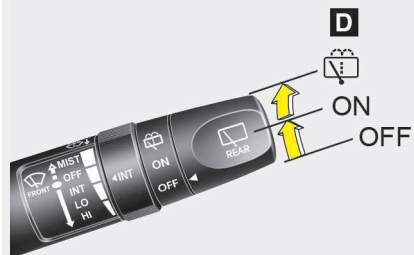

■ Tipo D

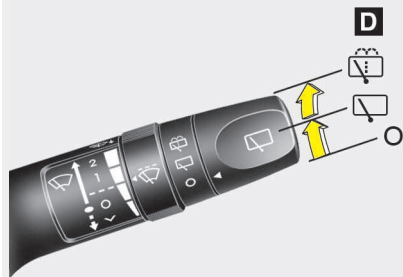

OTA040054/ORB041406

D : Controlo da escova de limpeza do óculo traseiro (se instalado)

- – Lavagem com accionamento da escova (traseiro)
- ON () – Funcionamento contínuo da escova
- OFF (O) – Desligado

Limpa-pára-brisas

Com a ignição ligada, funciona da seguinte maneira:

MIST () : Para activar um único ciclo de limpeza, desloque a vareta para a posição e liberte-a na posição “OFF”. O limpa-pára-brisas continua a funcionar mantendo a vareta nesta posição.

OFF (O) : Limpa-pára-brisas inactivo

INT (---) : O limpa-pára-brisas funciona intermitentemente, com intervalos iguais de limpeza. Utilize este modo com chuva fraca ou neblina. Para variar a regulação da velocidade, rode o botão de comando da velocidade.

LO (1) : Velocidade normal do limpa-pára-brisas

HI (2) : Velocidade rápida do limpa-pára-brisas

* INFORMAÇÃO

Se houver grande acumulação de neve ou gelo no pára-brisas, descongele-o durante cerca de 10 minutos, ou até remover a neve e/ou o gelo, antes de utilizar o limpa-pára-brisas, para garantir o bom funcionamento deste.

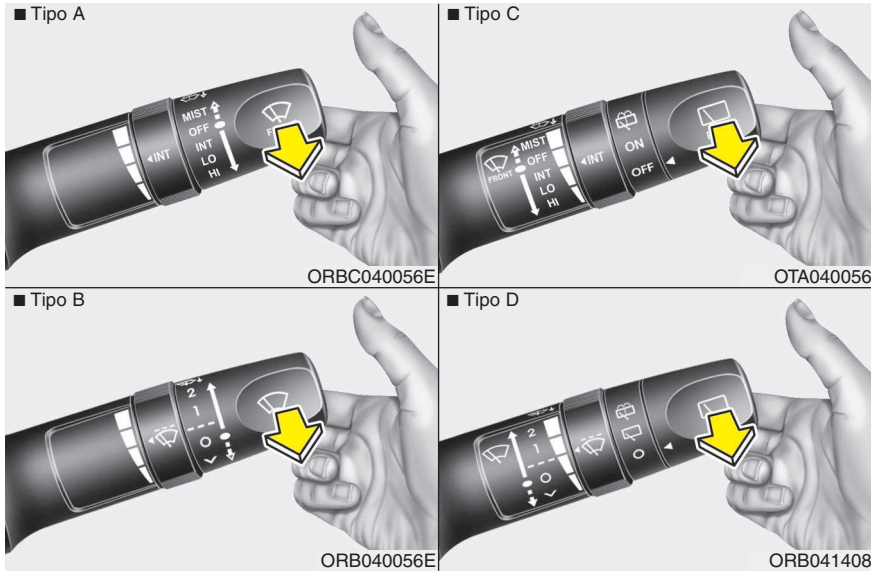

Limpa-pára-brisas (fronte)

Na posição OFF (O), puxe ligeiramente a vareta para si para borrifar líquido de limpeza no pára-brisas e activar o limpa-pára-brisas com 1-3 ciclos.

Utilize esta função se o pára-brisas estiver sujo.

O borrifar e a limpeza continuarão até soltar a vareta.

Se o borrifador não funcionar, verifique o nível do líquido de limpeza. Se o nível do líquido for insuficiente, terá de deitar líquido de limpeza não-abrasivo apropriado no respectivo depósito.

O bocal do tubo de enchimento do depósito situa-se na parte dianteira do compartimento do motor, do lado do passageiro.

⚠ ATENÇÃO

Para evitar eventuais danos na bomba do líquido de limpeza, não active o borrifador com o depósito do líquido vazio.

⚠ AVISO

Não utilize o líquido de limpeza com temperaturas de congelação sem aquecer primeiro o pára-brisas com os descongeladores. O líquido de limpeza pode congelar ao contactar com o pára-brisas e tapar-lhe a visão.

⚠️ ATENÇÃO

- Para evitar eventuais danos no limpa-pára-brisas ou no pára-brisas, não active o limpa-pára-brisas com o pára-brisas seco.
- Para evitar danos nas palhetas do limpa-pára-brisas, não utilize gasolina, querosene, diluente ou outros solventes nelas ou perto delas.
- Para evitar danos nos braços e outros componentes do limpa-pára-brisas, não tente movê-los manualmente.

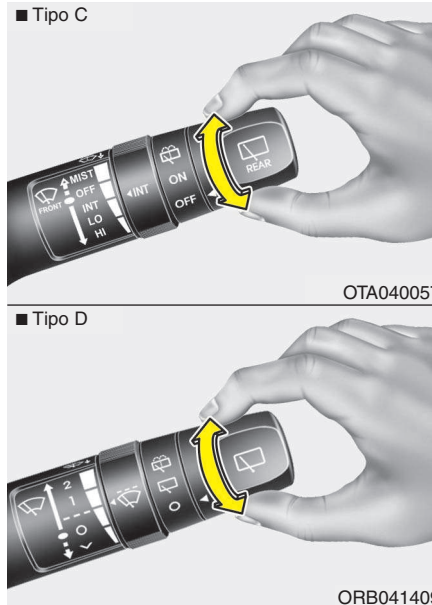

Interruptor do borrifador e limpavidros traseiro (se instalado)

O interruptor do borrifador e limpavidros traseiro situa-se na ponta da vareta do limpa-pára-brisas. Para utilizar o limpavidros traseiro, rode o interruptor para a posição pretendida.

- Borrifamento e limpeza com líquido de limpeza

ON () - Funcionamento intermitente (se instalado)

OFF (O) - Limpavidros inactivo

ILUMINAÇÃO INTERIOR

⚠️ ATENÇÃO

Não utilize as luzes interiores por muito tempo com o motor desligado.

Pode provocar a descarga da bateria.

⚠️ AVISO

Quando conduzir na escuridão não acenda as luzes de habitáculo. Poderá ter um acidente uma vez que estas luzes podem obscurecer a sua visão.

Função "Desligar automaticamente" (se instalada)



As luzes do interior do veículo desligam automaticamente cerca de 20 minutos após ter sido desligado botão da ignição.



Luz de leitura (se instalado)

Empurre a lente para ligar e desligar a luz de leitura de mapas. Esta lâmpada produz um feixe localizado conveniente para consultar mapas de noite ou para servir de luz pessoal para o condutor e para o passageiro da frente.

-  : Na posição PORTA (DOOR), a luz de leitura de mapas acende-se quando se abre qualquer porta, independentemente da posição do interruptor da ignição. Quando as portas são destrancadas através do transmissor (ou dispositivo smart key), a luz de leitura de mapas acende-se durante

-  (OFF) : A luz de leitura de mapas mantém-se acesa. **Quando a luz é ligada pressionando a lente (1), a luz não se apaga mesmo se o interruptor (2) estiver na posição OFF.**
-  (ON) : A luz de leitura de mapas e a luz de habitáculo ficam sempre ligadas.

aproximadamente 30 segundos desde que nenhuma das portas seja aberta.

A luz extingue-se gradualmente passados aproximadamente 30 segundos se a porta for fechada. No entanto, se o interruptor da ignição estiver na posição ON ou se todas as portas estiverem trancadas, a luz apaga-se automaticamente. Se uma porta for aberta com o interruptor da ignição na posição ACC ou LOCK, a luz mantém-se acesa durante cerca de 20 minutos. No entanto, se a porta for aberta com o interruptor da ignição na posição ON, a luz permanece sempre acesa.



OTA040181

Lâmpada do habitáculo (se instalado)

• DOOR (PORTA):

Na posição DOOR, a luz acende quando qualquer porta é aberta, independentemente da posição do botão da ignição. Quando as portas são desbloqueadas pelo transmissor (ou comando), esta luz acende durante cerca de 30 segundos, desde que nenhuma das portas seja aberta. A luz apaga gradualmente cerca de 30 segundos depois, se a porta for fechada.

No entanto, se o botão da ignição estiver ligado (ON) ou se todas as portas estiverem bloqueadas, a luz desliga de imediato. Se a porta for aberta com o botão da ignição na posição ACC ou LOCK, a luz mantém-se acesa durante cerca de 20 minutos. No entanto, se a porta for aberta com o botão de ignição na posição ON, a luz mantém-se acesa continuamente.

• OFF :

As luzes apagam-se mesmo quando se abre uma das portas.

• ON :

A luz de habitáculo fica sempre ligada.

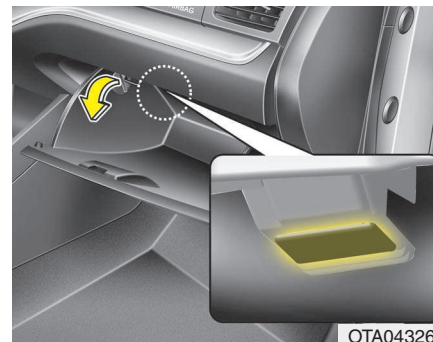

OTA043260

Luz do porta-luvas

A luz do porta-luvas acende-se com a abertura do porta-luvas.

ATENÇÃO

Para evitar perdas desnecessárias do sistema de carga, feche bem o porta-luvas depois de cada utilização.

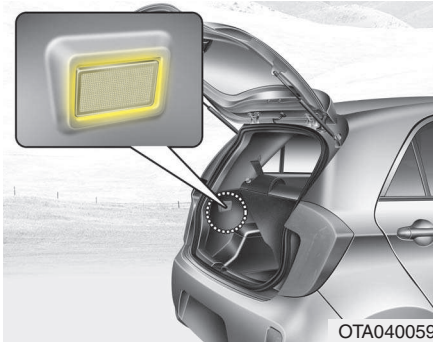

Luz da bagageira (se instalado)

A luz da bagageira acende-se sempre que se abre a tampa da bagageira.

⚠ ATENÇÃO

A luz da bagageira permanece acesa enquanto a tampa estiver aberta. Para evitar descarregar desnecessariamente a bateria, feche bem a tampa depois de utilizar a bagageira.

DESCONGELADOR

⚠ ATENÇÃO

Para evitar danos nos condutores ligados à superfície interior do vidro traseiro, nunca utilize instrumentos afiados ou produtos limpa-vidros com abrasivos para limpá-lo.

* INFORMAÇÃO

Se quiser descongelar e desembaciar o pára-brisas, consulte “Descongelação e desembaciamento do pára-brisas” neste capítulo.

Descongelador dos espelhos exteriores (se instalado)

Se o seu veículo estiver equipado com descongelador dos espelhos exteriores, este é activado em simultâneo com o descongelador do vidro traseiro.

■ Tipo A



■ Tipo B



OTA040060

Descongelador do vidro traseiro

Com o motor a trabalhar, o descongelador aquece o vidro traseiro para remover gelo, humidade e geada.

Para activar o descongelador do vidro traseiro, carregue no respectivo botão. O indicador luminoso do botão acende-se com a activação do descongelador.

Se houver grande acumulação de neve no vidro traseiro, remova-a com uma escova antes de activar o descongelador.

O descongelador do vidro traseiro desliga-se automaticamente após cerca de 20 minutos ou com o desligar da ignição. Para desactivar manualmente o descongelador, volte a carregar no respectivo botão.

SISTEMA DE CLIMATIZAÇÃO MANUAL (SE INSTALADO)

■ Tipo A





1. Botão de seleção do modo
2. Comando de controlo da admissão de ar
3. Botão de comando da velocidade da ventoinha
4. Botão de controlo da temperatura
5. Botão do ar condicionado (se instalado)
6. Botão do descongelador do vidro traseiro

■ Tipo B



OTA040061/OTA040061L

Aquecimento e ar condicionado

1. Ligue o motor.
2. Regule o modo para a posição pretendida.
Para aumentar a eficácia do aquecimento e arrefecimento;
 - Aquecimento: 
 - Arrefecimento: 
3. Regule o controlo da temperatura para a posição pretendida.
4. Regule o controlo da admissão de ar para a posição de ar exterior (fresco).
5. Regule o comando da velocidade da ventoinha para a velocidade pretendida.
6. Se quiser ter ar condicionado, ligue o sistema de ar condicionado (se instalado).





Seleção do modo

O botão de seleção do modo controla a direcção do fluxo do ar através do sistema de ventilação.

Pode direccionar o ar para o piso do veículo, as saídas de ar do painel de bordo ou o pára-brisas. As posições do fluxo de ar -, Face, Nível duplo, Piso, Descongelação do piso e Descongelação - são representadas por cinco símbolos.



Nível da Face (B, D)

O fluxo de ar é direccionado para a parte superior do corpo e a cara. Além disso, cada saída de ar pode ser controlada de forma a direccionar o ar que dela sai.



Nível Duplo (B, D, C)

O fluxo de ar é direccionado para a cara e o piso do veículo.



Nível do Piso (C, A, D)

A maior parte do fluxo de ar é direccionada para o piso do veículo, sendo uma pequena quantidade de ar direccionada para o pára-brisas e os descongeladores dos vidros laterais.



Nível de Descongelação do Piso (A, C, D)

A maior parte do fluxo de ar é direccionada para o piso do veículo e o pára-brisas, sendo uma pequena quantidade de ar direccionada para os descongeladores dos vidros laterais.



Nível de Descongelação (A, D)

A maior parte do fluxo de ar é direccionada para o pára-brisas, sendo uma pequena quantidade de ar direccionada para os descongeladores dos vidros laterais.

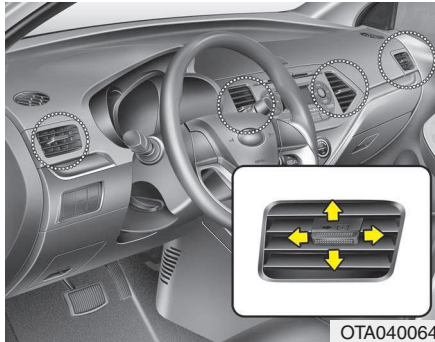

Respiradouros do painel de instrumentos

Pode ajustar a direcção do fluxo de ar que sai destas grelhas de ventilação usando a respectiva alavanca de controlo conforme se vê na imagem.

- As grelhas de ventilação podem ser fechadas movendo a alavanca de controlo na direcção da seta (↔) da alavanca.
- A direcção do fluxo de ar pode ser ajustada movendo a alavanca de controlo na direcção pretendida.



Controlo da temperatura

O botão de controlo da temperatura permite-lhe controlar a temperatura do fluxo de ar saído do sistema de ventilação. Para alterar a temperatura do ar no habitáculo, rode o botão para a direita para aquecer o ar ou para a esquerda para arrefecê-lo.



Controlo da admissão de ar

Serve para seleccionar a posição de ar exterior (fresco) ou de recirculação do ar. Para alterar a posição de controlo da admissão de ar, carregue no botão de controlo.

Posição de recirculação do ar



Com a selecção da posição de recirculação do ar, o ar é retirado do habitáculo através do sistema de aquecimento e aquecido ou arrefecido, consoante a função seleccionada.

Posição de ar exterior (fresco)



O indicador luminoso não se acende com a selecção da posição de ar exterior (fresco).

Com a selecção da posição de ar exterior (fresco), o ar entra no veículo vindo do exterior e é aquecido ou arrefecido, consoante a função seleccionada.

* INFORMAÇÃO

Convém referir que o funcionamento prolongado do aquecimento na posição de recirculação do ar provoca o embaciamento do pára-brisas e dos vidros laterais e faz com que o ar do habitáculo fique viciado.

Além disso, a utilização prolongada do ar condicionado com a posição de recirculação do ar seleccionada faz com que o ar do habitáculo fique excessivamente seco.

⚠ AVISO

- A utilização contínua do sistema de climatização na posição de recirculação do ar pode dar azo a um aumento de humidade dentro do veículo, que poderá embaciar os vidros e dificultar a visibilidade.
- Não durma num veículo com o sistema de ar condicionado ou aquecimento ligado. Pode sofrer lesões graves ou fatais devido à queda do nível de oxigénio e/ou da temperatura do corpo.
- A utilização contínua do sistema de climatização na posição de recirculação do ar pode causar sonolência e a perda de controlo do veículo. Durante a condução, regule o mais possível o controlo da admissão de ar para a posição de ar exterior (fresco).



OTA040068

Comando da velocidade da ventoinha

Para comandar a ventoinha, o interruptor da ignição tem de estar na posição “ON”. O botão de comando da velocidade da ventoinha permite-lhe comandar a velocidade da ventoinha do ar saído do sistema de ventilação. Para mudar a velocidade da ventoinha, rode o botão para a direita para aumentar a velocidade ou para a esquerda para diminuí-la.

A regulação do botão de comando para a posição “0” desliga a ventoinha.

Para desligar os ventiladores

Para desligar os ventiladores, rode o botão de controlo da velocidade da ventoinha para a posição “0”.

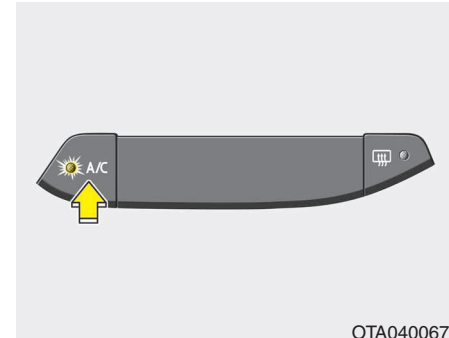

OTA040067

Ar condicionado



Para ligar o sistema de ar condicionado, carregue no botão “A/C” (o indicador luminoso acende-se). Para desligar o ar condicionado, volte a carregar no botão.

Utilização do sistema

Ventilação

1. Regule o modo para a posição .
2. Regule o controlo da admissão de ar para a posição de ar exterior (fresco).
3. Regule o controlo da temperatura para a posição pretendida.
4. Regule o comando da velocidade da ventoinha para a velocidade pretendida.

Aquecimento

1. Regule o modo para a posição .
 2. Regule o controlo da admissão de ar para a posição de ar exterior (fresco).
 3. Regule o controlo da temperatura para a posição pretendida.
 4. Regule o comando da velocidade da ventoinha para a velocidade pretendida.
 5. Se quiser ter um aquecimento desumidificador, ligue o sistema de ar condicionado (se instalado).
- Se o pára-brisas embaciarem, regule o modo para a posição  ou .

Sugestões de utilização

- Para impedir a entrada de poeira ou fumos desagradáveis no veículo através do sistema de ventilação, regule temporariamente o controlo da admissão de ar para a posição de recirculação do ar. Depois da irritação ter passado, para manter o ar fresco no interior do veículo, lembre-se de recolocar o controlo na posição de ar fresco. Isto ajudará o condutor a manter-se atento e confortável.
- O ar do sistema de aquecimento/arrefecimento entra pelas grelhas situadas mesmo à frente do pára-brisas. Tenha cuidado para as grelhas não ficarem tapadas por folhas, neve, gelo ou outras obstruções.
- Para impedir o embaciamento interior do pára-brisas, regule o controlo da admissão de ar para a posição de ar fresco e a velocidade da ventoinha para a posição pretendida, ligue o sistema de ar condicionado e regule o controlo da temperatura para a temperatura pretendida.

Ar condicionado

Os Sistemas de Ar Condicionado da Kia estão cheios com refrigerante amigo do ambiente R-134a.

1. Ligue o motor. Carregue no botão do ar condicionado.
 2. Regule o modo para a posição .
 3. Regule o controlo da admissão de ar para a posição de ar exterior (fresco) ou de recirculação do ar.
 4. Regule o comando da velocidade da ventoinha e o controlo da temperatura para manter o máximo de conforto.
- Se quiser obter o arrefecimento máximo, regule o controlo da temperatura para a posição mais à esquerda e o comando da velocidade da ventoinha para a velocidade máxima.

* INFORMAÇÃO

- Quando utilizar o sistema de ar condicionado, esteja atento ao indicador da temperatura nas subidas ou em congestionamentos de tráfego se as temperaturas exteriores forem altas. A utilização do sistema de ar condicionado pode causar o sobreaquecimento do motor. Continue a utilizar a ventoinha, mas desligue o sistema de ar condicionado se o indicador da temperatura indicar um sobreaquecimento do motor.
- Se abrir os vidros com o tempo húmido, o ar condicionado pode criar gotas de água no interior do veículo. Dado que o excesso de gotas de água pode provocar danos no equipamento eléctrico, o ar condicionado só deve funcionar com os vidros fechados.

Sugestões de utilização do sistema de ar condicionado

- Se tiver estacionado o veículo directamente sob a luz solar num dia de tempo quente, abra os vidros por instantes para deixar sair o ar quente.
- Para ajudar a diminuir a humidade dentro dos vidros em dias chuvosos ou húmidos, diminua a humidade dentro do veículo com a ajuda do sistema de ar condicionado.
- Enquanto o sistema de ar condicionado estiver ligado, poderá notar por vezes uma ligeira alteração no regime do motor, consoante os ciclos do compressor do ar condicionado. Esta situação é normal.
- Para maximizar o desempenho do sistema, ligue o sistema de ar condicionado, mesmo que por poucos minutos.
- Enquanto o sistema de ar condicionado estiver ligado, poderá notar um gotejar (ou mesmo a acumulação) de água no piso do veículo, do lado do passageiro. Esta situação é normal.

- O funcionamento do sistema de ar condicionado na posição de recirculação do ar maximiza o arrefecimento. Contudo, o funcionamento contínuo neste modo pode fazer com que o ar no interior do veículo fique viciado.
- Durante o arrefecimento, poderá observar por vezes uma pequena neblina, que se deve ao arrefecimento rápido e à entrada de ar húmido. Esta situação é normal no funcionamento do sistema.
- Se utilizar de forma excessiva o sistema de ar condicionado, a diferença de temperatura entre o ar exterior e o pára-brisas pode causar o embaciamento da superfície exterior do pára-brisas, provocando perda de visibilidade. Neste caso, ajuste o botão de selecção de  modo e seleccione o nível inferior de velocidade da ventoinha.

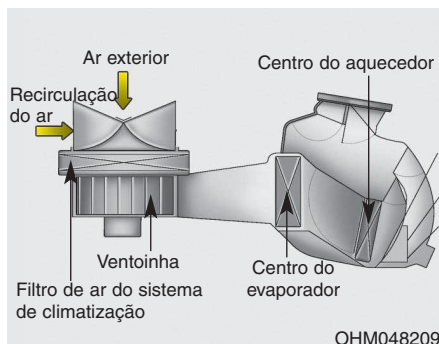

Filtro de ar do sistema de climatização (se instalado)

O filtro de ar do sistema de climatização instalado por trás do porta-luvas filtra as poeiras ou outros poluentes vindos do exterior que entram no veículo através do sistema de aquecimento e ar condicionado. Se as poeiras ou outros poluentes se acumularem no filtro ao longo de um período de tempo, o fluxo de ar saído dos respiradouros pode diminuir, o que resulta na acumulação de humidade no interior do pára-brisas, mesmo com a posição de ar exterior (fresco) seleccionada. Se isso acontecer, mande substituir o filtro de ar do sistema de climatização num concessionário autorizado Kia.

* INFORMAÇÃO

- Substituir o filtro de acordo com o Plano de Manutenção. Se o veículo circular em condições agrestes, tais como estradas poeirentas e acidentadas, serão necessárias inspeções e trocas de filtro mais frequentes.
- Se o fluxo de ar diminuir repentinamente, mande inspeccionar o sistema num concessionário autorizado.

Verificar a quantidade de refrigerante do ar condicionado e de lubrificante do compressor

Se a quantidade de refrigerante for baixa, o desempenho do ar condicionado será pior. A existência de refrigerante prejudica também o sistema de ar condicionado.

Assim, em caso de anomalia de funcionamento, mande inspeccionar o sistema num concessionário autorizado Kia.

* INFORMAÇÃO

Se o desempenho do sistema de ar condicionado piorar, importa conhecer e utilizar o tipo e a quantidade correctos de óleo e refrigerante. Caso contrário, pode danificar o compressor e causar anomalias no funcionamento do sistema.

⚠ AVISO

O sistema de ar condicionado deve ser assistido por um concessionário autorizado Kia. Uma má assistência técnica mal efectuada pode resultar em lesões graves na pessoa que a estiver a fazer.

SISTEMA DE CLIMATIZAÇÃO AUTOMÁTICO (SE INSTALADO)

■ Tipo A



1. Botão de controlo da temperatura
2. Botão “AUTO” (comando automático)
3. Botão “OFF”
4. Visor do controlo de climatização
5. Comando da velocidade da ventoinha
6. Botão do ar condicionado (se instalado)
7. Botão de controlo da admissão de ar
8. Botão de selecção de modo
9. Botão de descongelação do pára-brisas
10. Botão de descongela do vidro traseiro

■ Tipo B



OTA040069/OTA040069L



Aquecimento e ar condicionado automáticos

1. Carregue no botão “AUTO”. Os modos, as velocidades da ventoinha, a admissão de ar e o ar condicionado serão automaticamente comandados com base na temperatura regulada.



2. Rode o botão de controlo da temperatura para regular a temperatura pretendida.

* INFORMAÇÃO

- Para desactivar o funcionamento automático, seleccione qualquer um dos botões ou comandos:
 - Botão de selecção de modo
 - Botão do ar condicionado
 - Botão de descongelamento do pára-brisas
 - Botão de controlo da entrada de ar
 - Comando da velocidade da ventoinha
- A função seleccionada é comandada manualmente, enquanto que as outras funções funcionam automaticamente.
- Para sua conveniência e para aumentar a eficácia do comando de climatização, use o botão AUTO e regule a temperatura para 23°C.

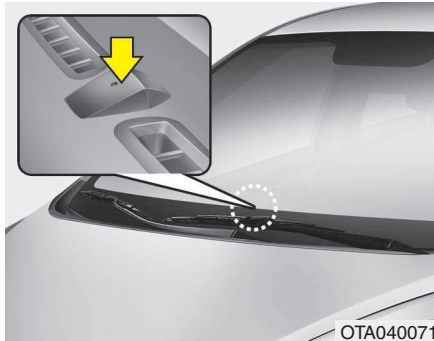

*** INFORMAÇÃO**

Nunca coloque nada sobre o sensor instalado no painel de instrumentos para melhorar o comando do sistema de aquecimento e arrefecimento.

Aquecimento e ar condicionado manuais

O sistema de aquecimento e arrefecimento pode ser comandado manualmente carregando nos seus botões, excepto no botão AUTO. Neste caso, o sistema funciona sequencialmente, de acordo com a ordem dos botões seleccionados.

Se carregar em (ou rodar) qualquer botão, excepto o botão AUTO, com o sistema em funcionamento automático, as funções não seleccionadas serão automaticamente comandadas.

1. Ligue o motor.
2. Regule o modo para a posição pretendida.
Para aumentar a eficácia do aquecimento e arrefecimento;
 - Aquecimento:
 - Arrefecimento:
3. Regule o controlo da temperatura para a posição pretendida.
4. Regule o controlo da admissão de ar para a posição de ar exterior (fresco).

5. Regule o comando da velocidade da ventoinha para a velocidade pretendida.
6. Se quiser ter ar condicionado, ligue o sistema de ar condicionado.
Carregue no botão AUTO para passar para o modo de comando automático do sistema.

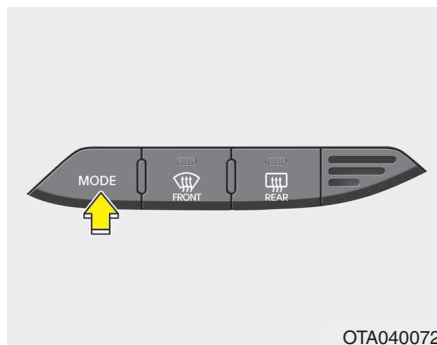

Seleção do modo

O botão de seleção do modo comanda a direcção do fluxo de ar através do sistema de ventilação.

Para activar a abertura de saída do fluxo de ar:



Consulte a ilustração em "Sistema de climatização manual".



Nível de Descongelação do Piso (A, C, D)

A maior parte do fluxo de ar é direccionado para o piso do veículo e o pára-brisas, sendo uma pequena quantidade de ar direccionada para os descongeladores dos vidros laterais.



Nível da Face (B, D)

O fluxo de ar é direccionado para a parte superior do corpo e a cara. Além disso, cada saída de ar pode ser controlada de forma a direccionar o ar que dela sai.



Nível Duplo (B, D, C)

O fluxo de ar é direccionado para a cara e o piso do veículo.



Nível do Piso (C, A, D)

A maior parte do fluxo de ar é direccionada para o piso do veículo, sendo uma pequena quantidade de ar direccionada para o pára-brisas e os descongeladores dos vidros laterais.

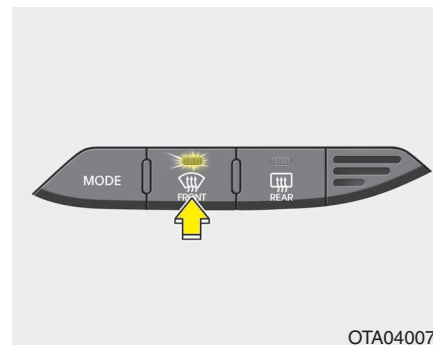

Nível de Descongelação

A maior parte do fluxo de ar é direccionada para o pára-brisas, sendo uma pequena quantidade de ar direccionada para os descongeladores dos vidros laterais.

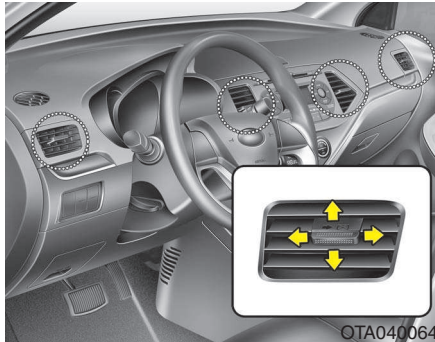

Respiradouros do painel de instrumentos

Pode ajustar a direcção do fluxo de ar que sai destas grelhas de ventilação usando a respectiva alavanca de controlo conforme se vê na imagem.

- As grelhas de ventilação podem ser fechadas movendo a alavanca de controlo na direcção da seta (☒) da alavanca.
- A direcção do fluxo de ar pode ser ajustada movendo a alavanca de controlo na direcção pretendida.



Controlo da temperatura

O comando de controlo da temperatura permite-lhe controlar a temperatura do ar que flui a partir do sistema de ventilação. Para mudar a temperatura do ar dentro do habitáculo, rode o comando para a direita para entrar ar quente ou para a esquerda para entrar ar mais fresco.

Conversão da temperatura

Para alternar o modo de temperatura entre graus centígrados e graus Fahrenheit, faça o seguinte:

Com o botão OFF sob pressão, carregue no botão AUTO 4 segundos ou mais. O visor muda de graus centígrados para graus Fahrenheit ou vice-versa.

Se a bateria descarregar ou for desligada, o visor do modo de temperatura reinicia-se em graus centígrados.



OTA040075

Controlo da admissão de ar

Serve para seleccionar a posição de ar exterior (fresco) ou de recirculação do ar. Para alterar a posição do controlo da admissão de ar, carregue no botão do controlo.

Posição de recirculação do ar



Com o modo recirculação seleccionado, o ar interno do compartimento de passageiros é retirado através do sistema de aquecimento e pode ser aquecido ou resfriado, de acordo com a função seleccionada.

Posição de ar exterior (fresco)



Com o modo ar exterior (fresco) seleccionado, o ar externo entra no veículo e pode ser aquecido ou resfriado, de acordo com a função seleccionada.

*** INFORMAÇÃO**

Convém referir que a utilização prolongada do aquecimento na posição de recirculação do ar provocará o embaciamento do pára-brisas e dos vidros laterais e fará com que o ar do habitáculo fique viciado.

Além disso, a utilização prolongada do ar condicionado com a posição de recirculação do ar seleccionada fará com que o ar do habitáculo fique excessivamente seco.

⚠️ AVISO

- A utilização contínua do sistema de climatização na posição de recirculação do ar pode dar azo a um aumento de humidade dentro do veículo, que poderá embaciar os vidros e dificultar a visibilidade.
- Não durma num veículo com o sistema de ar condicionado ou aquecimento ligado. Pode sofrer lesões graves ou fatais devido à queda do nível de oxigénio e/ou da temperatura do corpo.
- A utilização contínua do sistema de climatização na posição de recirculação do ar pode causar sonolência e a perda de controlo do veículo. Durante a condução, regule o mais possível o controlo da admissão de ar para a posição de ar exterior (fresco).

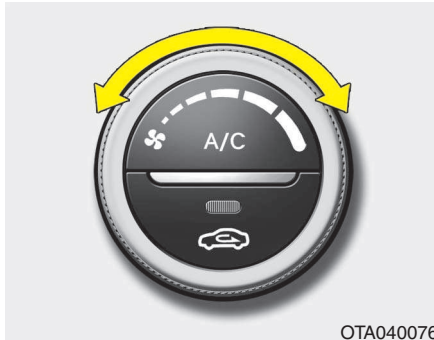

Comando da velocidade da ventoinha

A velocidade pretendida da ventoinha pode ser regulada rodando o botão de comando da velocidade da ventoinha.

Quanto maior for a velocidade da ventoinha, mais ar será fornecido.

Carregue no botão OFF para desligar a ventoinha.

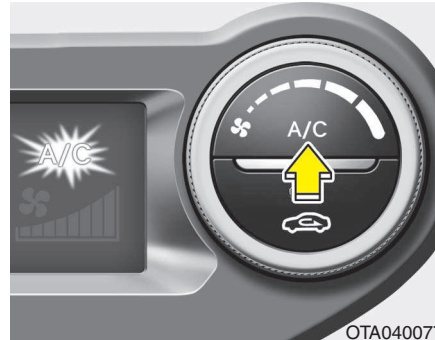

Ar condicionado

Carregue no botão A/C para ligar o sistema de ar condicionado (A luz indicadora acende-se no visor).

Para desligar o sistema, volte a carregar no botão.



Modo de desactivação

Carregue no botão OFF para desactivar o sistema de climatização. Contudo, pode continuar a utilizar os botões de selecção de controlo da admissão de ar com o interruptor da ignição na posição ON.

DESCONGELAÇÃO E DESEMBACIAMENTO DO PÁRA-BRISAS

⚠ AVISO - Aquecimento do pára-brisas

Não utilize a posição (☀) ou (☀) durante o arrefecimento com o clima extremamente húmido. A diferença entre a temperatura do ar exterior e a do pára-brisas pode provocar o embaciamento da superfície exterior do pára-brisas, resultando numa perda de visibilidade. Neste caso, regule o botão de selecção do modo para a posição (☀) e o botão de comando da velocidade da ventoinha para a velocidade inferior.

- Para maximizar a descongelação, regule o controlo da temperatura todo para a direita (quente) e o comando da velocidade da ventoinha para a velocidade máxima.
- Se quiser direccionar ar quente para o piso do veículo durante a descongelação ou desembaciamento, regule o modo para a posição de descongelação do piso.
- Antes de conduzir, remova totalmente a neve e o gelo do pára-brisas, do vidro traseiro, dos espelhos retrovisores exteriores e dos vidros laterais.
- Remova totalmente a neve e o gelo do capô e da entrada de ar da grelha, para aumentar a eficiência do aquecedor e do descongelador e reduzir as probabilidades de embaciamento no interior do pára-brisas.



OTA040079

Sistema de climatização manual

Para desembaciar o interior do pára-brisas:

1. Seleccione uma velocidade da ventoinha, excepto a posição "0".
2. Seleccione a temperatura pretendida.
3. Seleccione a posição ☀ ou ☀.
4. Ligue o sistema de ar-condicionado.
5. Seleccione o modo de ar exterior (fresco).



Para desembaciar o exterior do pára-brisas:

1. Regule a velocidade da ventoinha toda para a direita (velocidade máxima).
2. Regule a temperatura para a posição de temperatura máxima.
3. Selecione a posição (☀).
4. Ligue o sistema de ar-condicionado.
5. Selecione o modo de ar exterior (fresco).



Sistema de climatização automático

Para desembaciar o interior do pára-brisas:

1. Regule a velocidade da ventoinha para a posição pretendida.
2. Selecione a temperatura pretendida.
3. Carregue no botão de descongelação (☀).
4. O ar condicionado é ligado de acordo com a temperatura ambiente detectada e a posição de ar exterior (fresco) é seleccionada automaticamente.

Se o ar condicionado e a posição de ar exterior (fresco) não forem seleccionados automaticamente, regule o respectivo botão manualmente.

Se a posição (☀) for seleccionada, a velocidade inferior da ventoinha passa automaticamente a velocidade superior.

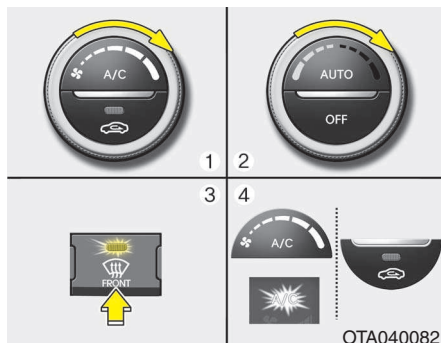

Para desembaciar o exterior do pára-brisas:

1. Regule a velocidade da ventoinha toda para a direita.
2. Regule a temperatura para a posição de temperatura máxima.
3. Carregue no botão de descongelação (☸).
4. O ar condicionado é ligado de acordo com a temperatura ambiente detectada e a posição de ar exterior (fresco) é seleccionada automaticamente.

Se a posição (☸) for seleccionada, a velocidade inferior da ventoinha passa a velocidade superior.

Sistema de desembaciamento

Para reduzir as probabilidades de embaciamento no interior do pára-brisas, a admissão de ar ou o ar condicionado são automaticamente comandados de acordo com certas condições, tais como a posição ☸ ou ☸. Para cancelar ou fazer voltar o sistema de desembaciamento ao estado programado, faça o seguinte:

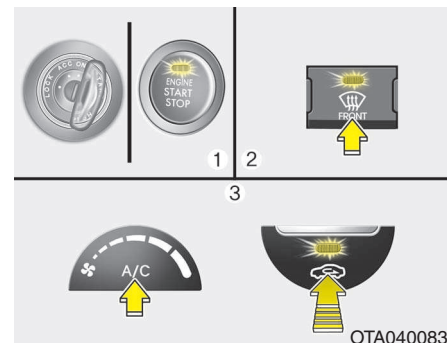

Sistema de climatização automático

1. Rode o botão da ignição para a posição ON, ou seja, ligue a ignição.
2. Carregue no botão do desembaciador (☸).
3. Enquanto carrega e fixa o botão do ar condicionado (A/C), carregue ao mesmo tempo no botão de controlo de entrada de ar, pelo menos 5 vezes, no espaço de 3 segundos.

O indicador de A/C pisca 3 vezes, com 0,5 segundos de intervalo, o que significa que a lógica de desembaciamento está cancelada ou regressou ao estado programado.

Se a bateria descarregou ou foi desligada, retoma o estado de desembaciamento.

COMPARTIMENTOS DE ARRUMAÇÃO

Estes compartimentos servem para guardar pequenos objectos.

⚠ ATENÇÃO

- *Para prevenir eventuais furtos, não deixe objectos valiosos nos compartimentos de arrumação.*
- *Mantenha sempre as tampas dos compartimentos de arrumação fechadas durante a condução. Não coloque num compartimento de arrumação um número de objectos passível de impedir o fecho correcto da respectiva tampa.*

⚠ AVISO - Materiais inflamáveis

Não guarde isqueiros, botijas de gás propano ou outros materiais inflamáveis/explosivos no veículo. Estes objectos podem incendiar-se e/ou explodir se o veículo for exposto por muito tempo a altas temperaturas.

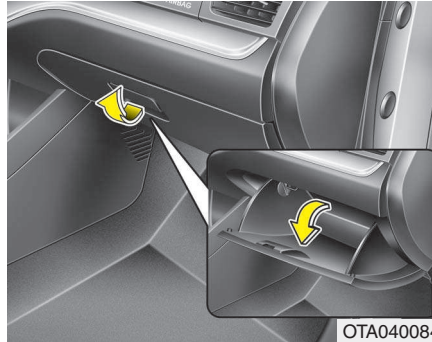

Porta-luvas

Para abrir o porta-luvas, puxe o manípulo. O porta-luvas abre-se automaticamente. Depois de utilizá-lo, feche o porta-luvas.

⚠ AVISO

Para reduzir o risco de lesões num acidente ou travagem brusca, mantenha sempre a porta do porta-luvas fechada durante a condução.

⚠ ATENÇÃO

Não guarde durante muito tempo alimentos dentro do porta-luvas.

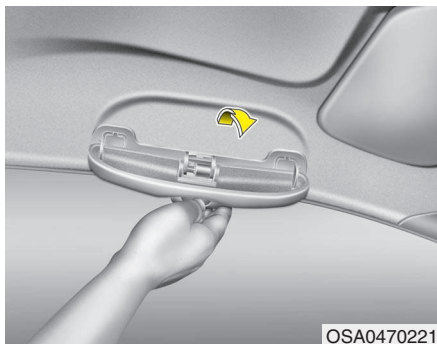

Suporte para óculos de sol (se instalado)

Para abrir o suporte para óculos de sol, carregue na tampa. O suporte abre devagar. Coloque os óculos de sol na porta do compartimento com as lentes viradas para fora. Carregue para fechar.

⚠ AVISO

- Coloque apenas óculos de sol neste suporte. Outros objectos nele colocados podem sair projectados do suporte em caso de travagem brusca ou acidente, causando eventuais lesões nos passageiros do veículo.
- Não abra o suporte para óculos de sol com o veículo em andamento. O espelho retrovisor do veículo pode ser tapado por um suporte para óculos de sol aberto.
- Não arrume à força os óculos no respetivo compartimento para evitar parti-los ou deformá-los. Além disso, poderá provocar danos físicos se tentar forçar a abertura do compartimento depois de ter arrumado mal os óculos no seu interior.

EQUIPAMENTOS INTERIORES

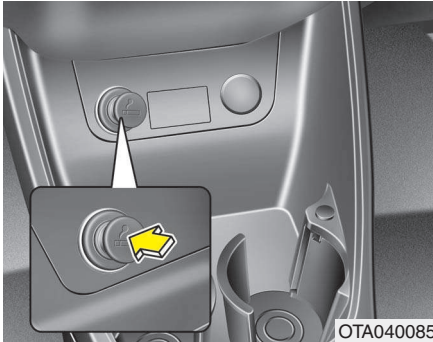
**Isqueiro (opcional)**

Para o isqueiro funcionar, o interruptor da ignição tem de estar na posição ACC ou ON.

Para utilizar o isqueiro, introduza-o totalmente na tomada. Quando o elemento estiver quente, o isqueiro salta para a posição de “pronto”.

Se for necessário substituir o isqueiro, utilize apenas um isqueiro sobresselente de origem Kia ou um isqueiro equivalente aprovado.

⚠ AVISO

- Não mantenha o isqueiro na tomada depois de já ter aquecido. O isqueiro pode aquecer demasiado.
- Se o isqueiro não saltar em 30 segundos, retire-o da tomada para não aquecer demasiado.

⚠ ATENÇÃO

Coloque apenas um isqueiro de origem Kia na tomada do isqueiro. A utilização de acessórios com ficha (máquinas de barbear, aspiradores portáteis e cafeteiras eléctricas, por exemplo) pode danificar a tomada ou causar uma falha eléctrica.

**Cinzeiro (se instalado)**

Para utilizar o cinzeiro, abra a tampa.

Para limpar ou esvaziar o cinzeiro, tire-o para fora.

Use o cinzeiro inclinando-o em direcção ao suporte para bebidas.

⚠ AVISO - Utilização do cinzeiro

- Não utilize o cinzeiro do veículo como recipiente para resíduos.
- A colocação de cigarros ou fósforos acesos num cinzeiro com outros materiais combustível pode provocar um incêndio.

Suporte para copos

⚠ AVISO - Líquidos quentes

- Não coloque copos de líquidos quentes sem tampa no suporte com o veículo em andamento. Se o líquido quente se entornar, pode causar-lhe queimaduras e a perda de controlo do veículo.
- Para reduzir o risco de lesões em caso de travagem brusca ou acidente, não coloque garrafas, copos de vidro, latas, etc. sem tampa ou mal seguros no suporte com o veículo em andamento.

⚠ AVISO

Evite guardar latas ou garrafas no interior do carro directamente expostas à luz do sol ou guardá-las dentro do veículo quando este está aquecido, pois podem explodir.



Pode colocar copos ou latas pequenas no suporte para bebidas.

Para usar o suporte para bebidas, carregue no botão (1), que faz aparecer metade do suporte para bebidas (2)

⚠ ATENÇÃO

Tenha cautela para não entornar bebidas para dentro do suporte, pois este poderá deixar de funcionar.



Para usar o espaço do suporte para bebidas como compartimento de arrumos, vire a metade do suporte para bebidas (2) na direcção da seta.

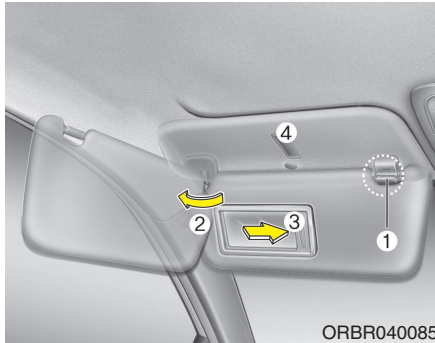

ORBR040085

Pala para o sol

Utilize a pala para se proteger contra a luz directa do sol que passa pelo pára-brisas ou os vidros laterais.

Para utilizar a pala para o sol, puxe-a para baixo.

Para utilizar a pala para um vidro lateral, puxe-a para baixo, solte-a do suporte (1) e rode-a para o lado (2).

Para utilizar o espelho de cortesia, puxe a pala para o sol para baixo e deslize a tampa do espelho (3).

O suporte para bilhetes (4) serve para guardar talões de portagem. (se instalado)

Se usar o suporte para talões para arrumar cartões de magnética (cartões de crédito), poderá danificar o suporte.

⚠ AVISO

Para sua segurança, quando usar a pala para o sol evite obstruir o campo de visão.

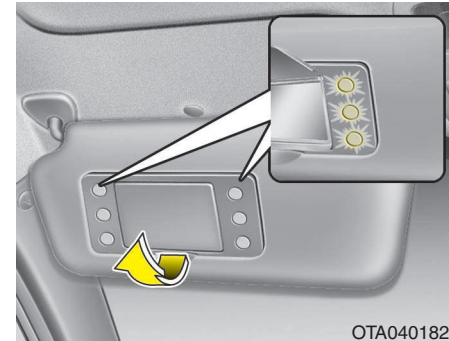

OTA040182

Luz do espelho de cortesia (se instalada)

A abertura da tampa do espelho de cortesia acende automaticamente a luz do espelho.

⚠ CUIDADO - Luz do espelho de cortesia (se instalado)

Depois de utilizá-lo, feche bem a tampa do espelho de cortesia e recoloque a pala para o sol na posição original. Se o espelho de cortesia não ficar bem fechado, a luz continua acesa e pode causar a descarga da bateria em eventuais danos na pala.



Tomada eléctrica (se instalado)

A tomada eléctrica destina-se a fornecer energia eléctrica a telemóveis ou outros aparelhos concebidos para funcionarem com sistemas eléctricos de automóveis. Os aparelhos devem ter uma capacidade inferior a 10 amperes com o motor ligado.

ATENÇÃO

- *Utilize a tomada eléctrica apenas com o motor ligado e retire a ficha do acessório depois de o utilizar. Se a ficha do acessório ficar muito tempo na tomada com o motor desligado, a bateria pode descarregar.*
- *Utilize apenas acessórios eléctricos de 12 V com uma capacidade inferior a 10 A.*
- *Quando utilizar a tomada eléctrica, regule o sistema de ar condicionado ou aquecimento para o nível de funcionamento mínimo.*
- *Feche a tampa quando não estiver a utilizar a tomada.*
- *Alguns aparelhos electrónicos podem causar interferências electrónicas quando ligados à tomada eléctrica de um automóvel, provocando assim um excesso de estática no sistema de áudio e avarias noutros sistemas ou aparelhos electrónicos do veículo.*

AVISO

Não coloque nenhum dedo ou objecto estranho (pino, etc.) numa tomada eléctrica, nem lhe toque com as mãos molhadas. Pode sofrer um choque eléctrico.

Relógio digital

Sempre que desligar os bornes da bateria e fusíveis afins, terá de acertar as horas.

Com o interruptor da ignição na posição ACC ou ON, os botões do relógio funcionam da seguinte maneira:



Acertar o relógio (Tipo A, Tipo B)

Com o sistema de áudio desligado

1. Carregue no botão [SETUP] ou [Clock] até o relógio do visor piscar.
2. Acerte o relógio rodando o botão (1) e pressionando em seguida.

Com o sistema de áudio ligado

1. Pressione o botão [SETUP] ou [Clock] até visualizar o modo de regulação do relógio.
2. Acerte o relógio rodando o botão (1) e pressionando em seguida.

AVISO

Não acerte o relógio enquanto conduz. Pode perder o controlo da direcção, ter um acidente e sofrer lesões graves.

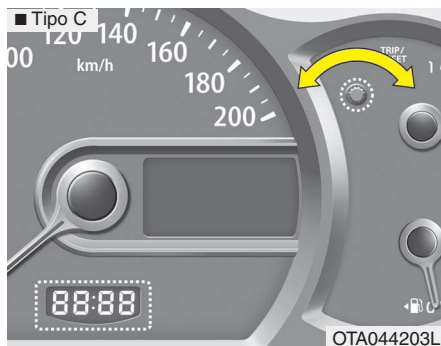

Acertar o relógio (Tipo C)

HORA:

Para a adiantar a hora mostrada uma hora, rode o botão para a esquerda (H).

MINUTO:

Para a adiantar a hora mostrada um minuto, rode o botão para a direita (M).



Cabide para roupa (se instalado)

Para utilizar o cabide, puxe a parte superior do cabide para baixo.

⚠ ATENÇÃO

Não pendure peças de vestuário pesadas. Pode danificar o gancho.

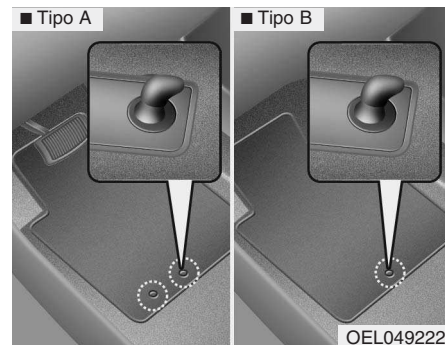

Gancho(s) de fixação dos tapetes (se instalado)

Quando utilizar tapetes no piso dianteiro, certifique-se que fixa o(s) tapete(s) aos gancho(s) de fixação do seu veículo. A fixação impede os tapetes de deslizarem para a frente.

⚠ AVISO

Ao colocar **QUALQUER** tapete no veículo, deve ter em conta o seguinte:

- Certifique-se de que os tapetes se encontram bem presos nas âncoras de tapetes do veículo, antes de começar a conduzir.
- Não utilize **NENHUM** tapete que não possa ser firmemente fixado às respectivas âncoras no veículo.
- Não coloque tapetes sobrepostos (por exemplo, tapetes de borracha sobre tapetes tipo alcatifa). Em cada posição deve ser colocado apenas um único tapete.

IMPORTANTE - O seu veículo foi fabricado com âncoras para o tapete do lado do condutor, especialmente concebidas para fixar o respectivo tapete nesse lugar. De modo a evitar qualquer interferência com o funcionamento dos pedais, a Kia recomenda que sejam apenas utilizados os tapetes especialmente concebidos pela Kia para o seu veículo.

SISTEMA DE ÁUDIO

* INFORMAÇÃO

Se instalar um farol HID depois da compra do seu carro, o sistema audio e os dispositivos electrónicos do veículo poderão apresentar um funcionamento deficiente.



Antena

Antena no tejadilho

O seu automóvel possui uma antena no tejadilho que recebe sinais de transmissão em AM e FM. A antena é removível. Para removê-la, rode-a no sentido contrário ao dos ponteiros do relógio. Para instalá-la, rode-a no sentido inverso.

CUIDADO

- *Antes de entrar num local com pouco espaço em altura, ou numa lavagem automática, retire a antena, rodando-a no sentido anti-horário. Se assim não fizer, a antena poderá ficar danificada.*
- *Quando tornar a instalar a antena, é importante que esta fique bem apertada e ajustada na posição vertical para garantir uma boa recepção. Mas pode retirar para estacionar o veículo a carga do tejadilho.*
- *Se transportar carga no porta-bagagens do tejadilho, não a coloque perto da antena, para garantir uma boa recepção.*

■ Tipo A

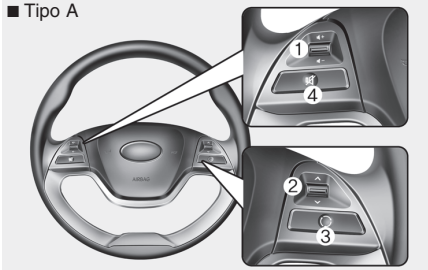

■ Tipo B

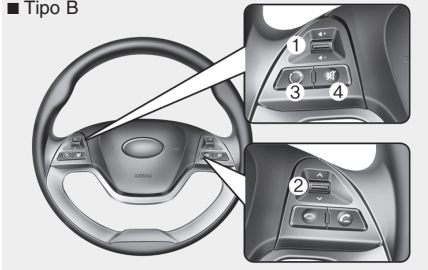

■ Tipo C

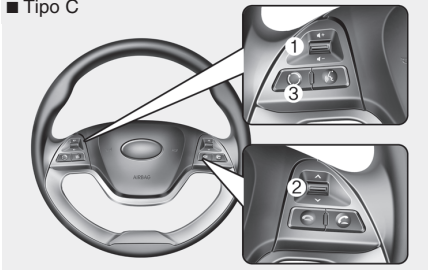

OTA040098L/OTA040099L/OTA040100L

Comando à distância do sistema de áudio (se instalada)

O botão de comando à distância do sistema de áudio existente no volante contribui para a segurança da condução.

⚠ ATENÇÃO

Não utilize vários botões de comando do sistema de áudio em simultâneo.

VOLUME (+ / -) (1)

- Pressione a alavanca para cima (+) para aumentar o volume.
- Pressione a alavanca para baixo (-) para diminuir o volume.

SEEK/PRESET (^ / v) (2)

A alavanca SEEK/PRESET (Busca/Pré-ajuste) tem funções diferentes com base no modo do sistema. Para as funções que se seguem pressione a alavanca durante mais de 0,8 segundos.

Modo de RÁDIO

Funciona como o botão de selecção AUTO SEEK (Busca Automática).

Modo de CD/USB/ iPod

Funciona como o botão FF/REW.

Se carregar no botão SEEK/PRESET (Busca/Pré-ajuste) durante menos de 0,8 segundos, o sistema funcionará da seguinte forma para cada modo:

Modo de RÁDIO

Funciona como os botões PRESET STATION (posto de rádio pré-ajustado).

Modo de CD/USB/ iPod

Funciona como o botão TRACK UP/DOWN (Pista acima/abaixo).

MODE () (3)

Pressione o botão para mudar a fonte de rádio.

FM(1~2) → AM → CD → USB AUX (iPod) → FM...

Além de poder alterar o modo, ao carregar neste botão pode também ligar/desligar o sistema quando o interruptor da ignição se encontra na posição ACC ou ON.

- Power ON (ligar): Pressione o botão quando o sistema de áudio está desligado.
- Power OFF (desligar): Pressione o botão durante mais de 0,8 segundos quando o sistema de rádio está ligado.

MUTE () (Emudecimento) (4, se instalado)

- Pressione o botão para desligar o som.
- Pressione o botão para desligar o microfone durante uma chamada telefónica.

Encontrará informações mais detalhadas sobre os botões de controlo do sistema de áudio nas páginas seguintes.



Entrada Aux, USB e iPod (se instalado)

Se o seu veículo está equipado com uma porta aux e/ou uma porta USB (universal serial bus), ou uma porta iPod, pode utilizar uma porta aux para ligar dispositivos áudio e uma porta USB para ligar a uma USB e também uma porta iPod para ligar a um iPod.

* INFORMAÇÃO

Quando utilizar um dispositivo áudio portátil ligado à saída de corrente, pode ocorrer ruído durante a reprodução do som. Se isso acontecer, utilize a fonte de alimentação do dispositivo áudio portátil.

* iPod é uma marca registada da Apple Inc.



Como funciona o Sistema de rádio-estereofonia

Os sinais de rádio AM e FM são emitidos a partir de antenas localizadas à volta da sua cidade. Estes sinais são interceptados pela antena no guardalamas do seu carro. Este sinal é depois recebido pelo rádio e vai para os altifalantes.

Quando um sinal forte alcança a sua antena, o sistema altamente sofisticado do seu sistema audio, assegura uma reprodução da mais alta qualidade.

No entanto, em certos casos, o sinal que chega ao seu receptor não é suficientemente forte e claro. Isto pode dever-se a factores, como sejam a distancia do emissor, a presença de outras estações com sinais fortes ou a presença de edifícios, pontes outras grandes obstruções na área.

Recepção em AM

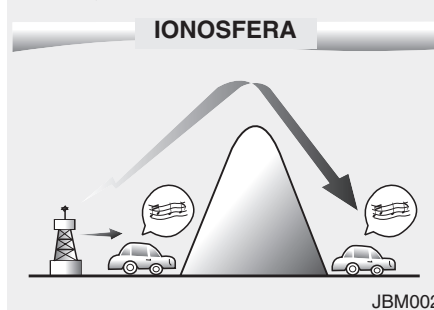

A recepção dos sinais de AM é, normalmente, melhor do que em FM. Isto deve-se ao facto das ondas de AM serem transmitidas em baixas frequências. Estas ondas longas, de baixa frequência podem seguir a curvatura da Terra, em vez de seguirem a direito para a atmosfera. Além disso, dão a volta aos obstáculos, assegurando assim uma cobertura mais perfeita.

É por isso, que as emissões de AM podem ser recebidas a distâncias muito maiores do que as de FM.

Emissor de FM



As emissões de FM são transmitidas a frequências mais elevadas e não curvam de acordo com a superfície da Terra. Nestas condições, as emissões em FM começam a desaparecer a distâncias muito curtas do emissor. Além disso, o sinal de FM é mais facilmente afectado por edifícios, montanhas ou outros obstáculos. Tudo isto poderá levá-lo a pensar que há qualquer problema com o seu receptor.

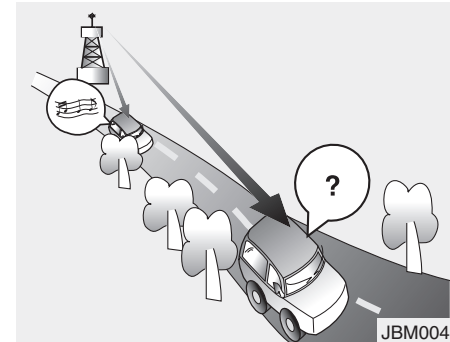

- "Fading" (Diminuição de sinal) - À medida que o seu carro se afasta do emissor, o sinal vai enfraquecendo e o som começa a desaparecer. Quando isto acontecer, sugerimos que sintonise outra estação com sinal mais forte.
- Sons agudos/estática - Os sinais fracos de FM ou as grandes obstruções entre o emissor e o seu rádio, podem afectar o sinal, dando origem à recepção de sinais agudos ou estática. A redução no botão de controle dos agudos poderá diminuir este efeito até que o problema seja ultrapassado.

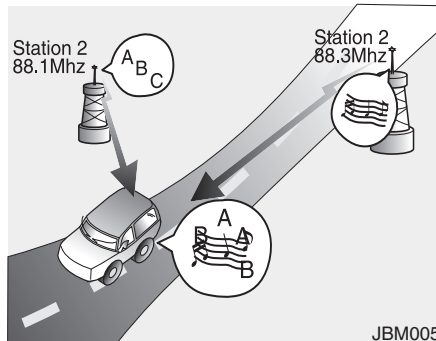

Utilização de um telemóvel ou rádio de duas vias

Quando se utiliza um telemóvel no interior da viatura, este poderá provocar interferências no sistema de áudio. Isto não significa que existe qualquer problema com o equipamento de áudio. Nestes casos, utilizar o telemóvel num local o mais afastado possível do equipamento de áudio.

- Sobreposição de estações - à medida que o sinal de FM vai enfraquecendo, outro sinal mais forte, próximo desta Frequência, começará a ser recebido. Isto deve-se ao facto que o seu rádio foi concebido para fixar o sinal mais forte. Se tal acontecer, sintonizar outra estação com um sinal mais forte.
- Recepção múltipla - Sinais de rádio, recebidos de diversas origens podem causar distorções e sinais agudos. A causa desta anomalia é o facto de se estarem a receber sinais simultâneos, directos e reflectidos, da mesma estação, ou por sinais de duas estações diferentes mas com frequências muito próximas. Se tal acontecer, sintonizar uma estação de frequência diferente até que esta situação deixe de existir.

⚠️ ATENÇÃO

Quando utilizar sistemas de comunicação tais como telemóveis ou equipamentos de rádio no interior da viatura, deverá ser montada uma antena exterior. Quando se utiliza um telemóvel ou equipamento de rádio utilizando antenas no interior de veículo, estas podem interferir com o sistema eléctrico da viatura e afectar adversamente o funcionamento do veículo.

⚠️ AVISO

Não deve utilizar o telefone celular enquanto conduz; pare a viatura em lugar seguro antes de o fazer.

Cuidados a ter com discos (se instalada)

- Se a temperatura interior do veículo estiver demasiado elevada, abra os vidros para deixar entrar ar antes de utilizar o sistema de áudio.
- É ilegal copiar e utilizar ficheiros MP3/WMA sem autorização. Utilize apenas CDs que respeitem a lei.
- Não aplique nos CDs agentes voláteis como benzeno, diluente, produtos de limpeza normais e produtos desmagnetizadores para discos analógicos.
- Para impedir danos na sua superfície, pegue nos CDs pelos bordos exteriores ou pelo orifício central.
- Limpe a superfície dos discos com um pano macio antes de os reproduzir (limpe do centro para o bordo exterior).
- Não danifique a superfície dos discos com a colocação de autocolantes ou papel.
- Certifique-se de que não são introduzidas substâncias estranhas no leitor de CDs
- Não introduza mais de um CD ao mesmo tempo.
- Pode bloquear o funcionamento do leitor de CDs.

- Depois de os ouvir, guarde os CDs nas caixas para os proteger contra riscos ou sujidade.
- Consoante o tipo de CD utilizado (CD-R/CD-RW), certos CDs podem não funcionar normalmente e de acordo com as instruções do fabricante ou os métodos de fabricação ou gravação. Nesse caso, se persistir em utilizar esses CDs, pode ocorrer uma avaria no sistema de áudio.

*** INFORMAÇÃO - Reprodução de um CD de áudio incompatível protegido contra cópia**

O sistema de áudio do seu veículo poderá não reproduzir certos CDs protegidos contra cópia e à margem das normas internacionais de CDs de áudio (Livro Vermelho). Lembre-se que se tentar reproduzir este tipo de CDs e o leitor do sistema de áudio não funcionar como esperava, a causa poderá estar nesses CDs e não num defeito do aparelho. Não utilize este tipo de CDs no leitor.

■ Leitor de CDs : AM110TAE



* Se o sistema não suportar a tecnologia Bluetooth®, não aparecerá nenhum logótipo do Bluetooth .

TA_EU_AUDIO



Utilização das funções RADIO, SETUP, VOLUME e AUDIO CONTROL

1. Botão **FM**

O botão **FM** permite alternar entre bandas de frequência FM, mudando de FM1 para FMA e novamente FM1 pela sequência abaixo indicada:

- FM/AM: FM1 → FM2 → FMA → FM1...

2. Botão **AM**

O botão **AM** permite alternar entre bandas de frequência AM, mudando de AM1 para AMA e novamente AM1 pela sequência abaixo indicada:

- AM: AM1 → AM2 → AMA → AM1...

3. Botão **TA**

Canais de TA (Informação de Trânsito) em modo FM, CD, AUX liga/desliga a recepção de canais TA de RDS.

4. Botões **⏻** & **▶**

- Liga/desliga o sistema de áudio quando o interruptor da ignição se encontra na posição ACC ou ON.
- Se rodar o botão no sentido dos ponteiros do relógio ou no sentido contrário, o volume aumenta ou diminui.
- Dependendo do modelo, se o botão de ignição não estiver na posição ACC ou ON, surge no LCD a mensagem "Bateria Descarregada", 10 segundos após o arranque, desligando-se automaticamente após 1 hora de funcionamento.

5. Botão **SEEK**

- Se carregar em **SEEK TRACK** (seta para baixo), o sistema sintoniza automaticamente o posto de rádio imediatamente inferior.
- Se carregar em **SEEK TRACK** (seta para cima), o sistema sintoniza automaticamente o posto de rádio imediatamente superior.



6. Botão **PRESET**

- Pressione os botões **1** ~ **6** durante menos de 0,8 segundos para captar o posto de rádio memorizado em cada botão.
- Pressione os botões **1** ~ **6** durante mais de 0,8 segundos para memorizar o posto de rádio actual no botão respectivo. A acção é assinalada por um sinal sonoro (beep).



7. Botão **SCAN**

- Quando se pressiona o botão, o sistema realiza um varrimento ascendente dos postos de rádio.
- Partindo da estação de rádio inicial, a função SCAN (Varrimento) analisa durante 5 segundos cada posto de rádio.
- Pressione novamente o botão **SCAN** para cancelar a acção de varrimento e ouvir a transmissão do posto de rádio seleccionado nesse momento.



8. Botão **AST**

- Premindo o botão, este selecciona automaticamente e memoriza os canais com elevada taxa de recepção nos botões PRESET (1)~(6) e permite ouvir os canais memorizados em PRESET1. Se não se memorizar qualquer canal após AST, sintonizará o canal anterior.
- Em alguns modelos, guarda apenas na memória de Pré-Seleção (Preset) de (1)~(6), no modo FMA ou AMA.

9. Botão **PTY**

- Desloca o botão **PTY FLDR** quando se faz uma busca de PTY em selecção de Tipo de Programa de Emissão RDS.
- Desloca o botão **PTY FLDR** quando se faz uma busca de PTY em selecção de Tipo de Programa de Emissão RDS.



10. Botão **DARK**

Liga/desliga o visor LCD & luz de fundo quando se pressiona o botão **DARK**.

11. Botão **SETUP**

Pressione o botão para introduzir o modo SETUP. Se nada for feito dentro de 8 segundos, o sistema regressa ao modo anterior.

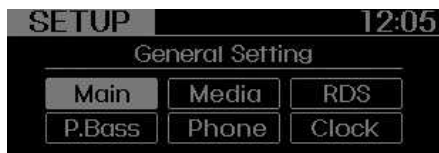

No modo "SETUP", rode o botão TUNE para fazer mover o cursor entre itens e pressione o botão TUNE para seleccionar.

• MAIN (PRINCIPAL)

Selecione este item para introduzir a função de Scroll (DESFILAMENTO) e SDVC.



• SCROLL

Permite escolher se os nomes dos ficheiros desfilam de forma contínua (On) ou apenas uma vez (Off).

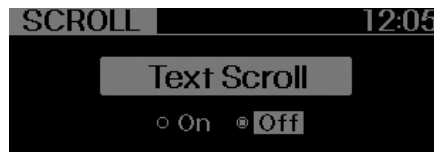

• SDVC (Speed Dependent Volume Control - Controlo de Volume em Função da Velocidade)

Esta função ajusta automaticamente o nível de volume do sistema audio de acordo com a velocidade do veículo e pode ser LIGADA/DESLIGADA (ON/OFF) através do botão de controlo da qualidade do som.



• MEDIA

Selecione a visualização de informações MP3. Pode seleccionar "Folder/File" (Ficheiro/Pasta) ou "Artist/File" (Artista/Ficheiro).

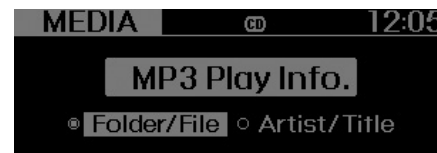

- RDS (se instalado)
RDS MENU inclui, sequencialmente, as funções “AF/ NEWS/ REGION/ TA VOL MENU”.



- NEWS (a indicação NEWS MENU é possível com RDS MENU)
Activa ou desactiva (“ON” ou “OFF”) a recepção automática de notícias NEWS.



- AF (a indicação AF MENU é possível com “RDS MENU”)
Seleccione este item para activar ou desactivar (“ON” ou “OFF”) a função AF (Alternar frequência).



- TA VOL (a indicação TA VOL MENU é possível com RDS MENU)
Ajusta o nível de volume TA (Informações sobre o Trânsito) de acordo com o nível do volume de áudio normal.



- REGION (a indicação REGION MENU é possível com RDS MENU)
Selecciona a utilização (ON) ou não (OFF) do código de região “REGION” depois de o rádio determinar a condição de alternância AF. Se seleccionar AUTO, a condição de alternância AF é determinada automaticamente através do estado de recepção “P”.



- CLOCK (RELÓGIO)
Seleccione este item para introduzir o modo de configuração do relógio. (12/24Hr., Auto, Time)

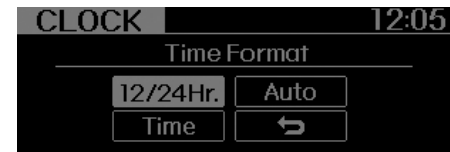

- 12/24 Hr.

Selecione o botão "12/24 Hr." para introduzir o menu de formatação das horas.

- Auto

Selecione o botão "Auto" para introduzir o menu de RDS automático.

- Time

Selecione o botão "Time" para acertar as horas. Acerte as horas e carregue no botão **ENTER** para concluir. Acerte os minutos e pressione o botão **ENTER** para completar e sair do modo de ajuste do relógio. Se pressionar o botão **SETUP** durante 0,8 segundos com o sistema desligado, poderá introduzir imediatamente as alterações do relógio através do visor.

- PHONE (se instalado)

Selecione este item para introduzir o modo de ajuste de PHONE. Para mais informações consulte o capítulo "Funcionamento do Telemóvel Bluetooth".



✳ O menu "PHONE" não está disponível se o sistema de áudio não for compatível com funções Bluetooth.

- P.BASS (Power Bass)

Esta função cria efeitos sonoros virtuais e permite ajustar os sons graves.

Off (desligado) → Low (mínimo) → Mid (médio) → High (máximo) → Off...



✳ Não compatível com o modo AM.



12. Botão &

Rode o botão no sentido dos ponteiros do relógio ou no sentido contrário para aumentar ou diminuir a frequência actual.

Rode o botão no sentido anti-horário para diminuir a frequência actual.

Ao premir o botão alterna entre os modos BASS, MIDDLE, TREBLE, FADER e BALANCE TUNE. O modo seleccionado é mostrado no visor. Após seleccionar cada modo, rode o botão de controlo áudio no sentido horário ou no sentido anti-horário.

- Controlo BASS (Baixos)

Para aumentar o volume do BASS, rode o botão no sentido horário, enquanto que, para diminuir o BASS, rode o botão no sentido anti-horário.

- Controlo MIDDLE (Médios)

Para aumentar o MIDDLE, rode o botão no sentido horário, enquanto que, para diminuir o MIDDLE rode o botão no sentido anti-horário.

- Controlo TREBLE (Agudos)

Para aumentar o TREBLE, rode o botão no sentido horário, enquanto que, para diminuir o TREBLE, rode o botão no sentido anti-horário.

- Controlo FADER

Rode o botão de controlo no sentido horário para enfatizar o som do altifalante traseiro (o som do altifalante dianteiro será atenuado).

Quando o botão de controlo é rodado no sentido anti-horário, o som do altifalante dianteiro será enfatizado (o som do altifalante traseiro será atenuado).

- Controlo BALANCE (Equilíbrio)

Rode o botão no sentido horário para enfatizar o som do altifalante direito (o som do altifalante esquerdo será atenuado). Quando o botão de controlo for rodado no sentido anti-horário, o som do altifalante esquerdo será enfatizado (o som do altifalante direito será atenuado).



Utilização do carregador de CDs

1. Botão **MEDIA** (CD)

Se o CD for carregado, o sistema assume o modo CD. Se não tiver sido introduzido nenhum CD, surge a mensagem “No Media” durante 3 segundos e o sistema regressa ao modo anterior.

2. Botão **TRACK**

- Premir o botão **SEEK TRACK** (com seta para baixo) durante menos de 0,8 segundos para reproduzir a faixa em curso desde o início.
- Premir o botão **SEEK TRACK** (com seta para cima) durante menos de 0,8 segundos e voltar a premir dentro de 1 segundo para reproduzir a música anterior.
- Premir o botão **SEEK TRACK** (com seta para baixo) durante mais de 0,8 para iniciar a pesquisa de som rápida da faixa em curso em sentido inverso.
- Premir o botão **SEEK TRACK** (com seta para cima) durante menos de 0,8 segundos para reproduzir a próxima faixa.
- Premir o botão **SEEK TRACK** (com seta para cima) durante mais de 0,8 segundos para iniciar a pesquisa de som rápida da faixa em curso.

3. Botão **1** (RANDOM) (Aleatória)

Premir este botão durante menos de 0,8 segundos para activar o modo 'RDM' e durante mais de 0,8 segundos para activar o modo 'ALL RDM'.

- RDM : Só os ficheiros/faixas de uma pasta/disco são reproduzidos em sequência aleatória.
- ALL RDM (só MP3/WMA) : Todos os ficheiros de um disco são reproduzidos em sequência aleatória.

4. Botão **2** (REPEAT) (Repetição)

Premir este botão durante menos de 0,8 segundos para activar o modo 'RPT' e durante mais de 0,8 segundos para activar o modo 'FLD RPT'.

- RPT : É repetidamente reproduzida uma única faixa (ficheiro).
- FOLDER RPT (só MP3/WMA) : Só são repetidamente reproduzidos os ficheiros de uma pasta.



5. Botão de ejeção do CD

Premir o botão  durante menos de 0,8 segundos para ejectar o CD durante a reprodução deste. Este botão está activado quando a ignição se encontra desligada.

6. Ranhura de carregamento do CD

Com o interruptor da ignição na posição ACC ou ON, insira um CD com o lado da etiqueta para cima empurrando suavemente. O sistema de áudio passa automaticamente para o modo CD e começa a tocar.

Se o sistema de áudio estiver desligado, liga-se automaticamente quando o CD é introduzido.

- Este sistema de áudio só reconhece a dimensão 12 cm, CD-DA (Áudio CD) ou CD com dados ISO (MP3 CD).
- Se for introduzido um disco com dados UDF ou que não seja um CD (por ex. DVD), surge no visor a mensagem “Reading Error” e o disco é ejectado.

CUIDADO

Não introduza um CD se a luz indicadora estiver acesa.



7. Botão **SCAN**

Toca cada faixa de um CD durante 10 segundos. Para cancelar SCAN Play pressione de novo este botão.

8. Botão **INFO**

Visualiza informações sobre a faixa actual.

- CD de áudio: Título do disco/Artista, Título da faixa/Artista, Total de faixas.
- CD MP3 : Nome do ficheiro, Artista, Álbum, Pasta, Total de ficheiros (Se o CD ou ficheiro não tiver informações disponíveis, nenhuma informação será visualizada.)

9. Botões & **ENTER**

- Para visualizar os temas seguintes ao tema actual, rode este botão no sentido dos ponteiros do relógio.

Para visualizar os temas anteriores ao actual, rode o botão no sentido contrário ao dos ponteiros do relógio.

- Pressione o botão para saltar e seleccionar o tema desejado.

10. Botão (Pasta) **FOLDER**

- Prima o botão  (Pastas) para mudar para uma pasta recentemente criada o conteúdo da pasta actual e visualizar a primeira música da respectiva pasta.

Prima o botão  para mudar para a pasta apresentada. Irá reproduzir a 1ª música da pasta.

- Prima o botão  (Pastas) para mudar para uma pasta antiga o conteúdo da pasta actual e visualizar a 1ª música da pasta.

Pressione o botão  para mudar para a pasta apresentada.

NOTA:

Ordem de execução dos ficheiros (pastas):

1. Ordem de execução das faixas:

- 1 para 14 **se** **seq**uencialmente.

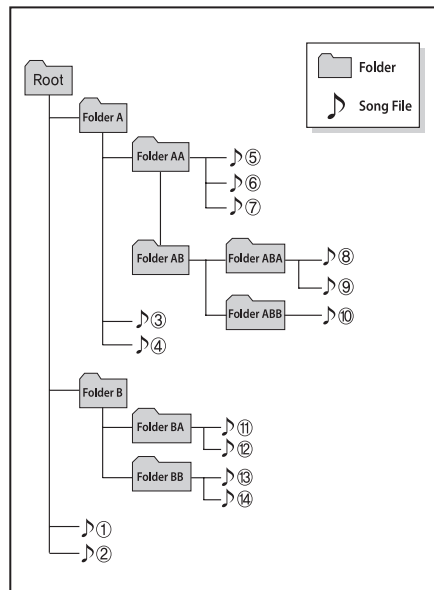

2. Ordem de execução das pastas:

* Se a pasta não contiver qualquer faixa, não é visualizada.

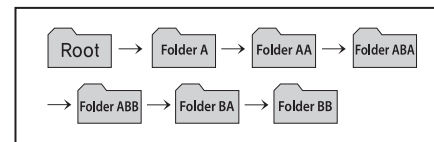



Utilização do dispositivo USB

1. Botão **MEDIA** (USB o AUX)

Se o USB estiver ligado, muda para o modo USB a fim de reproduzir os ficheiros de música guardados no USB. Se não tiver sido introduzido nenhum CD e se o dispositivo auxiliar não estiver ligado, surge a mensagem "NO media" durante 3 segundos e depois o sistema assume o modo anterior.

2. Botão **TRACK**

- Prima o botão **SEEK TRACK** por um tempo inferior a 0,8 segundos para reproduzir desde o início a faixa que está a ouvir no momento.

Prima o botão por um tempo inferior a 0,8 segundos e prima de novo no espaço de 1 segundo para mudar e reproduzir a faixa anterior.

Prima o botão durante 0,8 segundos ou mais para reproduzir a faixa em sentido inverso e a velocidade rápida.

- Prima o botão **SEEK TRACK** por um tempo inferior a 0,8 segundos para passar para a faixa seguinte.

Prima o botão durante 0,8 segundos ou mais para reproduzir a faixa em sentido directo e a velocidade rápida.

3. Botão **1** (RANDOM) (Aleatória)

- Pressione este botão durante menos de 0,8 segundos para tocar aleatoriamente as faixas da pasta actual.
- Pressione este botão durante 0,8 segundos ou mais para tocar aleatoriamente as faixas contidas em todo o dispositivo USB.
- Para cancelar RANDOM play, pressione de novo este botão.

4. Botão **2** (REPEAT) (Repetição)

- Pressione este botão durante menos de 0,8 segundos para repetir a faixa actual.
- Pressione este botão durante 0,8 segundos ou mais para repetir todas as faixas da pasta actual.
- Para cancelar a função REPEAT, pressione de novo este botão.



5. Botão **SCAN**

Explora cada música no aparelho USB, durante 10 segundos cada uma. Prima de novo o botão para cancelar a análise.

6. Botão **INFO** (Informação)

Mostra os detalhes relativos ao ficheiro que está a ser reproduzido, pela seguinte ordem:

File Name (Nome do ficheiro), Title (Título), Artist (Artista), Album (Album), Folder (Pasta), Total File (Todo o ficheiro), Normal Display (Visualização Normal)... (Se a música não contiver nenhuma informação, não será visualizada qualquer informação relativa à mesma.)



7. Botões **↔** & **ENTER**

- Para percorrer as faixas a seguir à presente, rode este botão no sentido dos ponteiros do relógio, ou no sentido contrário para percorrer as faixas anteriores. Para tocar a faixa indicada, pressione o botão.
- Pressione este botão sem rodar para activar o modo ÁUDIO CONTROL.

8. Botão **FOLDER** (FOLDER) (Pasta)

- Pressione o botão **PTY FOLDER** para mudar para uma pasta recentemente criada o conteúdo da pasta actual e visualizar a primeira música da respectiva pasta.

Prima o botão **↔** para mudar para a pasta apresentada. Irá reproduzir a 1ª música da pasta.

- Pressione o botão **PTY FOLDER** para mudar para uma pasta antiga o conteúdo da pasta actual e visualizar a 1ª música da pasta.

Pressione o botão **↔** para mudar para a pasta apresentada.

- Pressione o botão para alterar o modo BASS, MIDDLE, TREBLE, FADER e BALANCE TUNE. O modo seleccionado é indicado no visor. Depois de seleccionar cada modo, rode o comando de controlo do sistema de áudio no sentido dos ponteiros do relógio ou no sentido contrário.

⚠ ATENÇÃO NA UTILIZAÇÃO DO APARELHO USB

- Para utilizar um dispositivo USB externo, certifique-se de que o mesmo não está conectado quando ligar o motor de arranque. Ligue o dispositivo só depois de ter ligado o motor de arranque.
- Se ligar o motor de arranque com o dispositivo USB conectado, este poderá sofrer danos. (As canetas Flash USB são muito sensíveis a choques eléctricos).
- Se o motor for ligado ou desligado com o dispositivo externo USB conectado, este poderá não funcionar.
- Pode não reproduzir ficheiros MP3 ou WMA não-autorizados.
 - 1) Pode reproduzir ficheiros MP3 apenas quando a taxa de compressão se situar entre 8Kbps~320Kbps.
 - 2) Pode reproduzir ficheiros áudio WMA apenas quando a taxa de compressão se situar entre 8Kbps~320Kbps.

(Continua)

(Continua)

- Tome cuidado com a electricidade estática quando ligar ou desligar o aparelho USB externo.
- Um LEITOR MP3 não é reconhecível.
- Dependendo das condições do aparelho USB externo, o mesmo pode não ser reconhecido.
- Quando a regulação byte formatado/regulação de sector do aparelho USB externo não for de 512BYTE ou 2048BYTE, o aparelho não será reconhecido.
- Utilize apenas um aparelho USB formatado para FAT 12/16/32.
- Os aparelhos USB sem autenticação USB I/F podem não ser reconhecidos.
- Assegure-se de que o terminal de ligação USB não entra em contacto com o seu corpo ou com objectos externos.
- Se repetir a montagem e desmontagem do aparelho num curto espaço de tempo, poderá danificar o aparelho.

(Continua)

(Continua)

- Poderá ouvir um ruído estranho quando colocar ou retirar o aparelho USB da porta USB.
- Se desligar o dispositivo USB externo durante o funcionamento em modo USB, o dispositivo pode ficar danificado ou funcionar mal. Por isso, desligue o dispositivo USB só quando o sistema de áudio estiver desligado ou a funcionar noutro modo (por exemplo rádio ou CD).
- Dependendo do tipo e da capacidade do dispositivo USB externo ou do tipo de ficheiros gravados no dispositivo, pode ocorrer uma variação no tempo necessário ao reconhecimento do dispositivo.
- Não utilize o aparelho USB para outros fins que não sejam a reprodução de ficheiros áudio.
- O sistema não permite reproduzir vídeos através do dispositivo USB.

(Continua)

((Continua)

- *A utilização de acessórios para o USB, tais como o carregador ou aquecedor, utilizando o USB I/F, poderá diminuir a performance ou causar problemas.*
- *Se utilizar aparelhos, como um USB hub comprado em separado, o sistema áudio do veículo pode não reconhecer o aparelho USB. Ligue o aparelho USB directamente ao terminal multimédia do veículo.*
- *Se o aparelho USB for dividido por unidades lógicas, apenas serão reconhecidos pelo sistema áudio do veículo os ficheiros armazenados na drive de maior prioridade.*
- *Dispositivos como leitores de MP3/Telemóveis/Câmaras digitais podem não ser reconhecidos pelos dispositivos USB I/F normais.*

(Continua)

(Continua)

- *Alguns dispositivos móveis podem não ser compatíveis com o carregamento através de USB.
* Para utilizar o iPod é necessário um cabo específico e exclusivo para o automóvel (vendido em separado).*
- *Os aparelhos USB para além dos standard (USB COM TAMPA METÁLICA) podem não ser reconhecidos.*
- *Os leitores de memória flash USB (como o CF, SD, micro SD, etc.) ou os aparelhos tipo HDD externos podem não ser reconhecidos.*
- *Os ficheiros audio protegidos pelo DRM (DIGITAL RIGHTS MANAGEMENT) não são reconhecidos.*
- *Os dados na memória USB podem perder-se quando se utiliza este aparelho AUDIO. Recomendamos que faça uma cópia de segurança dos dados importantes num aparelho de armazenamento pessoal.*

(Continua)

(Continua)

- *Evite utilizar produtos de memória USB, que possam ser utilizados como porta-chaves ou acessórios para telemóveis, uma vez que podem danificar a entrada USB. Por favor, utilize apenas produtos para ligação a uma ficha, como os que são mostrados mais abaixo.*





Utilização do iPod

* iPod® é uma marca registada da Apple Inc.

1. Botão **MEDIA** (iPod)

Se o iPod estiver ligado, o sistema passa do modo anterior para o modo iPod de forma a reproduzir os ficheiros de música gravados no iPod.

Se o iPod não estiver ligado, surge a mensagem “No Media” durante 3 segundos e regressa ao modo anterior.

2. Botão **TRACK**

- Pressione o botão **SEEK TRACK** (down arrow) por um tempo inferior a 0,8 segundos para ouvir desde o início a música que está a ser reproduzida no momento.

Pressione o botão por um tempo inferior a 0,8 segundos e prima de novo, no espaço de 1 segundo, para mudar para a faixa anterior e reproduzi-la.

Prima o botão durante 0,8 segundos ou mais para ouvir a música anterior, em velocidade rápida.

- Pressione o botão **SEEK TRACK** (up arrow) por um tempo inferior a 0,8 segundos para mudar para a faixa seguinte.

Pressione o botão durante 0,8 segundos ou mais para ouvir a música seguinte, em velocidade rápida.

3. Botão **1** (RANDOM) (Aleatória)

- Pressione este botão durante menos de 0,8 segundos para repetir a faixa actual.
- Pressione este botão durante mais de 0,8 segundos para repetir todas as faixas da pasta actual.
- Para cancelar a função RANDOM, pressione de novo este botão.

4. Botão **2** (REPEAT) (Repetição)

Repete a música que está a ser reproduzida no momento.



5. Botão **SCAN**

Explora cada música no aparelho USB, durante 10 segundos cada uma. Prima de novo o botão para cancelar a análise.

6. Botão **INFO**

Mostra a informação que está no ficheiro actualmente em reprodução, pela seguinte ordem:

Title (Título), Artist (Artista), Album (Álbum), Normal Display (Reprodução normal)... (Não mostra qualquer informação de ficheiro, se a música não possuir qualquer informação.)

7. **6** Botão (MENU)

Muda para a categoria superior em relação à categoria em reprodução naquele momento no iPod.

Para mudar para (reproduzir) a categoria (música) visualizada, prima o botão .

Poderá explorar a categoria que está a seguir à categoria seleccionada.

A ordem da categoria iPod é a seguinte: Lista, Artista, Álbuns, Géneros, Temas, Compositores.



8. Botões & **ENTER**

Quando rodar o botão no sentido horário, irá visualizar as músicas (categorias) imediatamente a seguir à música que está a ser reproduzida no momento (categoria no mesmo nível).

Além disso, quando roda o botão no sentido anti-horário, visualizará as músicas (categoria) anteriores à música a ser reproduzida naquele momento (a categoria está ao mesmo nível).

Para ouvir a música visualizada na categoria musical, prima o botão para a música seleccionada e reproduzi-la.

* AVISOS PARA A UTILIZAÇÃO DO APARELHO iPod

- Alguns modelos iPod podem não suportar os protocolos de comunicação e os ficheiros podem não ser reproduzidos.
Modelos de iPod suportados:
 - iPod Mini
 - 4ª (Photo) ~ 6ª (Classic) Gerações de iPod
 - iPod Nano 1ª~4ª Geração
 - iPod Touch 1ª~2ª Geração
- A ordem de pesquisa ou reprodução das músicas no iPod pode diferir da ordem de pesquisa do sistema áudio.
- Se o iPod bloquear devido a qualquer avaria interna, reinicie (prima RESET) (Reset: Consulte o manual do iPod)
- Um iPod pode não funcionar normalmente se tiver a bateria fraca.
- Alguns dispositivos iPod, como por exemplo o iPhone, podem ser ligados através da interface Bluetooth®. O dispositivo deverá ter capacidades Bluetooth® (por exemplo, no caso de auscultadores stereo Bluetooth®). Se assim não for, o dispositivo consegue tocar mas não pode ser controlado pelo sistema de áudio.

⚠ CONSELHOS DE UTILIZAÇÃO DO APARELHO iPod

- *É necessário recorrer ao cabo de alimentação Kia iPod para comandar o iPod com os botões do sistema de áudio. O cabo USB fornecido pela Apple pode causar falhas de funcionamento e, como tal, não deve ser utilizado nos veículos Kia.*
 - * *O cabo de alimentação Kia iPod pode ser adquirido por intermédio do seu concessionário Kia.*
- *Quando ligar o iPod com o cabo de alimentação iPod Power Cable, introduza o conector completamente na tomada multimédia. Se não for correctamente introduzido, as comunicações entre o iPod e o sistema de áudio podem ser interrompidas.*

(Continua)

(Continua)

- *Ao ajustar os efeitos de som de um iPod a um sistema áudio, os efeitos sonoros de ambos os aparelhos irão sobrepor-se, podendo reduzir e distorcer a qualidade do som.*
- *Desactive (desligue) a função do equalizador de um iPod, ao ajustar o volume do sistema áudio e desligue o equalizador do sistema áudio quando utilizar o equalizador de um iPod.*
- *Quando o cabo do iPod está ligado, o sistema pode ser alterado para o modo AUX, mesmo sem o aparelho iPod, e poderá provocar ruído. Desligue o cabo do iPod quando não estiver a usar o aparelho iPod.*
- *Quando não utilizar o iPod com um sistema áudio de veículo, retire o cabo iPod do iPod. Caso contrário, o iPod pode permanecer em modo acessório e não funcionar correctamente.*

(Continua)

(Continua)

USB/AUX removível



USB/AUX dois em um



- Quando ligar o iPod, use os terminais USB/AUX.
- Quando desligar o iPod, desligue os dois terminais USB/AUX.
- O cabo exclusivo para o iPod deve ser ligado aos dois terminais USB/AUX para carregar o iPod e para garantir o bom funcionamento do aparelho.

UTILIZAÇÃO DE TELEFONES COM BLUETOOTH® (se instalado)

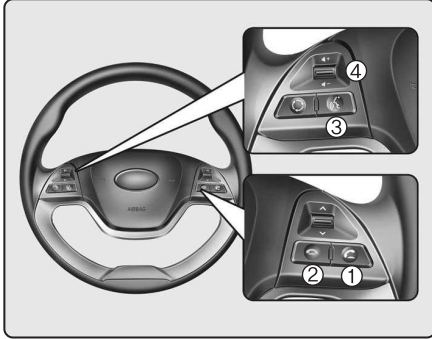

1. Botão : Efectua e transfere chamadas.
2. Botão : Termina chamadas ou cancela funções.
3. Botão : Activa o reconhecimento de voz.
4. Botão **VOLUME** : Sobe ou baixa o volume dos altifalantes.

■ O que é o Bluetooth®?

Bluetooth® é uma tecnologia sem fios que permite a ligação de múltiplos dispositivos de baixa potência e curto alcance, como por exemplo, dispositivos mãos livres, auscultadores stereo, comando remoto da direcção, etc. Para obter mais informações, visite o sítio da Bluetooth® em www.Bluetooth.com

■ Funções gerais

- Este sistema de áudio suporta funções Bluetooth® de mãos-livres e de auriculares estéreo.
 - Função MÃOS-LIVRES: Realização ou recepção de chamadas sem fios através do reconhecimento de voz.
 - Função AURICULARES ESTÉREO: Reprodução de música sem fios a partir de telemóveis (suportando a função do perfil A2DP).
- O motor de reconhecimento de voz do sistema Bluetooth® suporta 10 línguas:
 - FRANCÊS
 - ALEMÃO
 - INGLÊS (REINO UNIDO)
 - ESPANHOL
 - HOLANDÊS
 - ITALIANO
 - DINAMARQUÊS
 - RUSSO
 - POLACO
 - SUECO

* NOTA

- Antes de utilizar as funções Bluetooth®, é necessário emparelhar o telefone com o sistema.
- O sistema só permite utilizar um telemóvel seleccionado (ligado) de cada vez.
- Alguns telefones não são totalmente compatíveis com este sistema.
- A marca e os logotipos Bluetooth® são marcas registadas pela empresa Bluetooth® SIG, Inc e a sua utilização pela Kia foi devidamente licenciada. Para utilizar a tecnologia sem fios Bluetooth® é necessário um telemóvel com capacidade Bluetooth.

■ Configuração de Idiomas do sistema Bluetooth®

O idioma do sistema pode ser alterado da seguinte forma:

1. Ligue o sistema de áudio com o volume a um nível audível.
2. Pressione sem soltar o botão  no volante até surgir a mensagem "Please wait".
 - O sistema Bluetooth® responde no idioma actualmente seleccionado que o sistema vai mudar para o idioma seguinte.
 - Os idiomas do sistema mudam pela seguinte ordem FRANCÊS/ ALEMÃO/ INGLÊS RU/ ESPANHOL/ HOLANDÊS/ ITALIANO/ DINAMARQUÊS/ RUSSO/ POLACO/ SUECO.
3. No final, o visor do sistema de áudio regressa ao normal.
4. Repita os passos 2 e 3 para seleccionar o idioma seguinte.



NOTA:

Depois de alterar o idioma do sistema é necessário emparelhar novamente o telemóvel.

- Evite pousar os dedos sobre o botão  pois poderá alterar o idioma do sistema inadvertidamente.

■ Activação do reconhecimento de voz

- Pode activar o motor de reconhecimento de voz do sistema Bluetooth® nas seguintes condições:
 - Activação por botão
O sistema de reconhecimento de voz é activado carregando no botão . Ouvirá um 'bip' de activação.
 - Audição activa
O sistema de reconhecimento de voz é activado por um determinado período de tempo quando o sistema de reconhecimento de voz pede uma resposta do cliente.
- O sistema pode reconhecer algarismos de 0 a 9. Um número igual ou maior do que 10 não será reconhecido.
- Se o comando vocal não for reconhecido, o sistema mostra "Pardon" ou a não introdução de sinal vocal do microfone. (Sem resposta)

- O sistema cancela o modo de reconhecimento de voz nas seguintes situações: Se carregar no botão  e disser para cancelar depois do 'bip'. Se não fizer uma chamada nem carregar no botão . Se o reconhecimento de voz falhar 3 vezes seguidas.
- Sempre que disser “help”, o sistema anuncia os comandos disponíveis.

■ Árvore de menus

A árvore de menus identifica as funções Bluetooth® de reconhecimento de voz disponíveis.

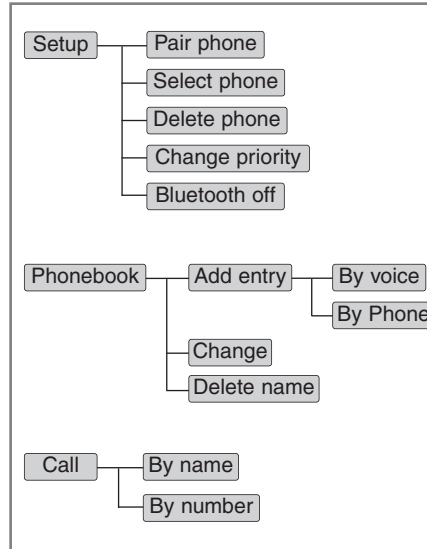

■ Conselhos para utilizar o reconhecimento de voz

Para maximizar o desempenho do sistema de reconhecimento de voz, siga os seguintes conselhos:

- Mantenha o interior do veículo o mais silencioso possível. Feche o vidro para não deixar passar ruído do meio circundante (trânsito, vibrações, etc.) passível de perturbar o reconhecimento correcto do comando vocal.
- Enuncie um comando nos 5 segundos posteriores ao 'bip'. Caso contrário, o comando não é recebido correctamente.
- Fale com uma voz natural e sem pausas entre as palavras.

■ Visor de informação

<Chamada ativa>

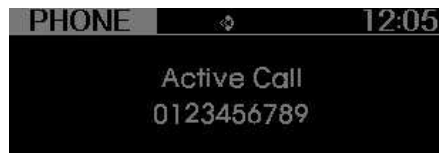
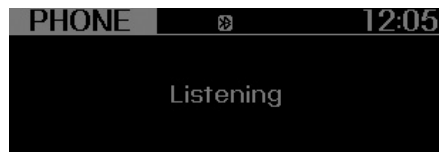

<Reconhecimento de voz>

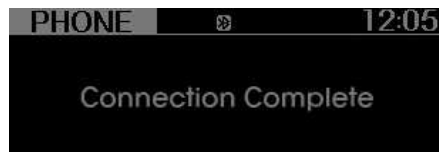

Se houver um telefone ligado, aparece o ícone Bluetooth® no canto superior do visor do sistema de áudio.

■ Configuração do telefone

Todas as operações do sistema Bluetooth® podem ser executadas por comando vocal ou manual.

- Por comando vocal:

Carregue no botão  do volante para activar o reconhecimento de voz.

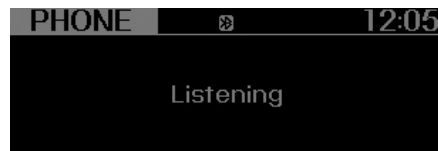

- Por comando manual:

- 1) Carregue no botão rotativo "TUNE" para introduzir o modo "SETUP"
- 2) Seleccione o item "PHONE" rodando o botão "TUNE". Em seguida, carregue no botão.

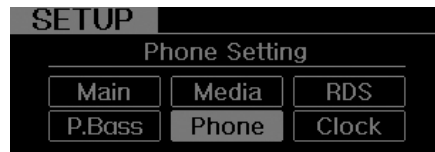

- 3) Seleccione o item pretendido rodando o botão "TUNE". Em seguida, carregue no botão.

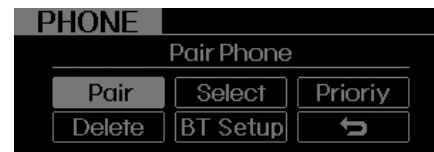

• Emparelhar o telefone



Antes de utilizar as funções Bluetooth®, é necessário emparelhar (registar) o telefone com o sistema de áudio. É possível emparelhar 5 telefones com o sistema.

NOTA:

O procedimento de emparelhamento do telefone varia consoante o modelo do mesmo. Antes de tentar efectuar o emparelhamento, consulte as instruções do Manual do Utilizador do seu telefone.

NOTA:

Uma vez concluído o emparelhamento, só será necessário voltar a emparelhar o telefone em causa se ele for manualmente apagado do sistema de áudio (consulte a secção “Apagar telefone”) ou a informação do veículo for removida do telefone.

1. Carregue no botão .
2. Diga “Set Up”.
 - O sistema responde mostrando os comandos disponíveis.
 - Para ignorar a mensagem informativa, volte a carregar em . Ouve um ‘bip’.
3. Diga “Pair Phone”.
4. Avance para o passo seguinte.
5. Diga o nome do seu telefone quando o sistema lho pedir.
 - Utilize um nome exclusivo para o seu telefone.
 - Utilize o nome completo na etiqueta de voz.
 - Não utilize um diminutivo no comando de voz.
6. O sistema Bluetooth® repete o nome enunciado.
7. Diga “Yes” para confirmar.

8. O sistema de áudio mostra “searching ---- passkey: 0000” e pede-lhe para iniciar o procedimento de emparelhamento do telefone.
9. Procure o sistema Bluetooth® no seu telefone. O telefone deverá mostrar o seu [nome do modelo do veículo] na lista de aparelhos do Bluetooth®. Em seguida, tente emparelhar o telefone.
10. Uma vez concluído o emparelhamento, o seu telefone começa a transferir a lista telefónica/ de contactos para o sistema de áudio.
 - Este processo pode demorar entre alguns minutos a mais de 10 minutos, consoante o modelo do telefone e o número de entradas da lista telefónica/de contactos.
11. Por comando manual:
 - Selecciona “PAIR” no menu “PHONE” e execute os passos anteriores a partir do passo 5.

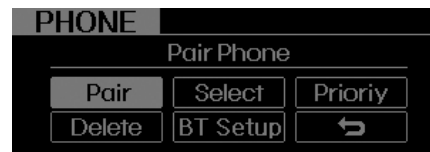

NOTA:

- A função mãos-livres do Bluetooth® pode não estar totalmente operacional antes de o sistema de áudio mostrar a mensagem “Transfer Complete”.
- Depending on the phone make and model, the phone book contact list may not transfer to the audio system.

NOTA:

Se o telemóvel for emparelhado com dois ou mais veículos do mesmo modelo, por exemplo se ambos forem Kia PICANTO, alguns telemóveis podem não reconhecer correctamente dispositivos Bluetooth® com o mesmo nome. Neste caso, poderá ser necessário mudar o nome visualizado no seu telemóvel de PICANTO para PICANTO1 e PICANTO2.

Para obter instruções, consulte o Manual do Utilizador do seu telefone ou contacte o seu operador de telefonia móvel ou o fabricante do telemóvel.

• Ligar telefone

Quando o sistema Bluetooth® é activado, o telefone anteriormente utilizado é seleccionado e religado automaticamente. Se quiser seleccionar um telefone diferente anteriormente emparelhado, pode seleccioná-lo através do menu “Select Phone”.

Só é possível utilizar um telefone seleccionado de cada vez com o sistema mãos-livres.

1. Carregue no botão .
2. Diga “Set Up”.
3. Diga “Select Phone” quando o sistema lho pedir.
 - O sistema apresenta a lista de todos os nomes de telefone registados.
4. Diga o nome ou número de telefone pretendido constante da lista.
5. Diga “Yes” para confirmar.
6. Por comando manual:
 - Selecciona “SELECT” no menu “PHONE”. Em seguida, seleccione o telefone pretendido constante da lista.



• Apagar telefone

Pode apagar o telefone emparelhado.

- Se o telefone for apagado, todas as informações a ele associadas são igualmente apagadas (incluindo na lista telefónica).
- Se quiser voltar a utilizar o telefone apagado com o sistema de áudio, terá de repetir o procedimento de emparelhamento.

1. Carregue no botão .
2. Diga “Set Up”.
3. Diga “Delete Phone” quando o sistema lho pedir.
 - O sistema apresenta a lista de todos os nomes de telefone registados.
4. Diga o nome ou número de telefone pretendido constante da lista.
5. Diga “Yes” para confirmar.
6. Por comando manual:
 - Selecciona “DELETE” no menu “PHONE”. Em seguida, seleccione o telefone pretendido constante da lista.

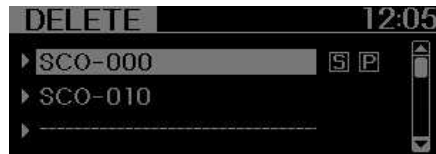

• Alterar prioridade

Se houver vários telefones emparelhados com o sistema de áudio, quando o sistema Bluetooth® for activado, o sistema de áudio tenta estabelecer ligação pela seguinte ordem:

- 1) Telefone com “Priority” (“Prioridade”) confirmada.
- 2) Telefone anteriormente ligado
- 3) Cancela a ligação automática.

1. Carregue no botão .
2. Diga “Set Up”.
3. Diga “Change Priority” quando o sistema lho pedir.
 - O sistema apresenta a lista de todos os nomes de telefone registados.
4. Diga o nome ou número de telefone pretendido constante da lista.
5. Diga “Yes” para confirmar.
6. Por comando manual:
 - Selecciona “PRIORITY” no menu “PHONE”. Em seguida, seleccione o telefone pretendido constante da lista.

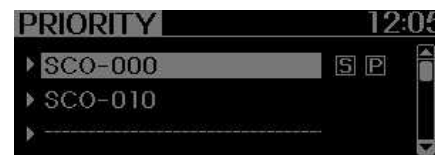

• **Definir língua do Bluetooth**

Selecione “BT Voice Recognition language” no menu PHONE, defina a língua pretendida rodando o botão TUNE e volte a carregar no botão para confirmar.

- Idiomas do sistema:
FRANCÊS/ ALEMÃO/ INGLÊS RU/
ESPAÑHOL/ HOLANDÊS/ ITALIANO/
DINAMARQUÊS/ RUSSO/ POLACO/
SUECO.

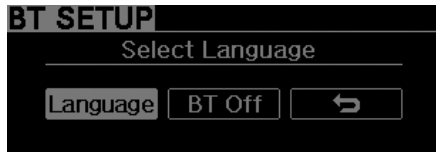

NOTA:

Após a alteração da língua do sistema, é necessário voltar a emparelhar o telefone.

- Evite deixar o dedo polegar ou indicador no botão de fala. Pode alterar a língua involuntariamente.

• **Activar/desactivar Bluetooth®**

Este menu permite activar (ON) ou desactivar (OFF) o sistema Bluetooth®.

- Se desactivar o sistema Bluetooth®, todos os comandos do sistema Bluetooth® lhe perguntam se pretende activar (ON) ou não o sistema Bluetooth®.

1. Carregue no botão .
2. Diga “Set Up”.
3. Diga “Bluetooth Off” quando o sistema lho pedir.
4. Diga “Yes” para confirmar.
5. Por comando manual:
- Selecione “BT Off” no menu “PHONE” Em seguida, após o anúncio, diga “YES” para confirmar.

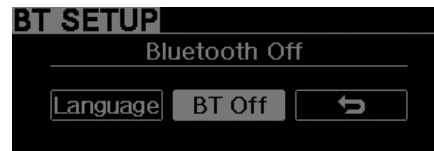



■ **Lista telefónica (a bordo)**

• **Adicionar entrada**

Pode registar números de telefone e etiquetas de voz, bem como transferir entradas registadas no telefone.

• **Adicionar entrada por voz**

1. Carregue no botão .
2. Diga “Phonebook”.
 - O sistema responde mostrando todos os comandos disponíveis.
 - Para ignorar a mensagem informativa, volte a carregar em .
- Ouve um ‘bip’.
3. Diga “Add Entry”.
4. Diga “By Voice” para continuar.
5. Diga o nome da entrada quando o sistema lho pedir.
6. Diga “Yes” para confirmar.
7. Diga o número de telefone da entrada quando o sistema lho pedir.
8. Diga “Store” se tiver terminado a introdução do número de telefone.
9. Diga um tipo de número de telefone. Estão disponíveis as opções “Home”, “Work”, “Mobile”, “Other” ou “Default”.

10. Diga “Yes” para terminar de adicionar a entrada.
11. Diga “Yes” para guardar a localização adicional deste contacto ou “Cancel” para terminar o processo.

* NOTA

- O sistema pode reconhecer algarismos de 0 a 9. Um número igual ou maior do que 10 não será reconhecido.
- Pode introduzir cada dígito individualmente ou grupos de dígitos em cadeias de caracteres preferidas.
- Para acelerar a introdução, recomenda-se o agrupamento de todos os dígitos numa cadeia de caracteres contínua.
- Recomendamos que os números sejam introduzidos por agrupamento para marcar 995 / 734 / 0000.
- Aparece no ecrã a mensagem correspondente a cada operação:
Exemplo de introdução:
 1. Diga: “Nine, nine, five”
→ Mensagem: “995”
 2. E diga: “Seven, three, four”
→ Mensagem: “995734”

• Adicionar entrada por telefone

1. Carregue no botão .
2. Diga “Phonebook”.
3. Diga “Add Entry” quando o sistema lho pedir.
4. Diga “By Phone” para continuar.
5. Diga “Yes” para confirmar.
6. O seu telefone começa a transferir a lista telefónica/de contactos para o sistema de áudio.
Este processo pode demorar mais de 10 minutos, consoante o modelo do telefone e o número de entradas.
7. Aguarde até o sistema de áudio mostrar a mensagem “Transfer Complete”.

• Alterar nome

Pode modificar os nomes registados.

1. Carregue no botão .
2. Diga “Phonebook”.
3. Diga “Change Name” quando o sistema lho pedir.
4. Diga o nome da entrada (etiqueta de voz)
5. Diga “Yes” para confirmar.
6. Diga o novo nome pretendido.

• Apagar nome

Pode apagar os nomes registados.

1. Carregue no botão .
2. Diga “Phonebook”.
3. Diga “Delete Name” quando o sistema lho pedir.
4. Diga o nome da entrada (etiqueta de voz).
5. Diga “Yes” para confirmar.

■ Fazer uma chamada telefónica

• Chamada por nome

Pode fazer uma chamada telefónica enunciando um dos nomes registados no sistema de áudio.

1. Carregue no botão .
2. Diga “Call”.
3. Diga “Name” quando o sistema lho pedir.
4. Diga o nome pretendido (etiqueta de voz).
5. Diga a localização pretendida (tipo de número de telefone). Só pode seleccionar localizações guardadas.
6. Diga “Yes” para confirmar e fazer a chamada.

* Sugestão

Existe um atalho para cada uma das seguintes funções:

1. Diga “Call Name”
2. Diga “Call <joão>”
3. Diga “Call <joão> em <home>”

• Marcar número

Pode fazer uma chamada telefónica marcando (enunciando) o número. O sistema reconhece algarismos de 0 a 9.

1. Carregue no botão .
2. Diga “Call”.
3. Diga “Number” quando o sistema lho pedir.
4. Diga o número de telefone pretendido.
5. Diga “Dial” para terminar o número e fazer a chamada.

* Sugestão



Existe um atalho para cada uma das seguintes funções:

1. Diga “Dial Number”
2. Diga “Dial <algarismo>”

■ Receber uma chamada telefónica

Quando receber uma chamada telefónica, ouvirá o toque do telefone nos altifalantes do veículo e o sistema de áudio passará para o modo telefónico.

Quando recebe uma chamada telefónica, aparecem no visor do sistema de áudio a mensagem “Incoming call” e o número de quem efectua a chamada (se existir).

- Para atender uma chamada:
 - Carregue no botão  do volante.
- Para rejeitar uma chamada:
 - Carregue no botão  do volante.
- Para regular o volume do toque:
 - Utilize os botões do volume no volante.
- Para transferir uma chamada para o telefone (chamada secreta):
 - Pressione e mantenha o botão  do volante sob pressão até o sistema de áudio transferir a chamada para o telefone.

■ Falar ao telefone

Quando fala ao telefone, aparecem no visor do sistema de áudio a mensagem “Active Calls” e o número de quem efectua a chamada (se instalado).

- Para terminar uma chamada
 - Carregue no botão  do volante.

* NOTA

Nas situações seguintes, o emissor e o receptor da chamada podem ter dificuldade em ouvir-se um ao outro:

1. Se falar ao mesmo tempo que a outra parte, a sua voz pode não chegar lá. (Isto não é um problema de funcionamento.) Fale alternadamente com a outra parte.
2. Mantenha o volume do Bluetooth® num nível baixo. O volume alto pode causar distorção e eco.
3. Com o veículo a circular numa estrada acidentada.
4. Com o veículo a circular a alta velocidade.
5. Com um vidro aberto.
6. Com as saídas do ar condicionado viradas para o microfone.
7. Com o som alto da ventoinha do ar condicionado.

■ Bluetooth® Audio Music Streaming (transmissão de música pelo sistema de áudio Bluetooth®)

O sistema de áudio integra tecnologias Bluetooth® A2DP (Audio Advanced Distribution Profile, Perfil de Distribuição Avançada de Áudio) e AVRCP (Audio Video Remote Control Profile, Perfil de Controlo Remoto de Video e Áudio).

Ambos os perfis garantem a transmissão de música através de um telemóvel Bluetooth® “PAIRED” (emparelhado).

Para transmitir música a partir do telemóvel Bluetooth®, reproduza os seus ficheiros de música no telemóvel de acordo com o respectivo manual de utilização e pressione o botão **MEDIA** do sistema de áudio até surgir no LCD a mensagem “MP3 play”.

A unidade principal do sistema de áudio apresenta a mensagem ‘MP3 MODE’.

NOTA:

- Além dos ficheiros MP3, todos os ficheiros de música e som suportados pelo seu telemóvel podem também ser reproduzidos pelo sistema de áudio.
- Os telemóveis compatíveis com Bluetooth® devem integrar capacidades de A2DP e AVRCP.
- Inicialmente alguns telemóveis Bluetooth® compatíveis com A2DP e AVRCP podem não reproduzir música através do sistema de áudio. Pode ser necessário possibilitar a transmissão pelo sistema Bluetooth®, por exemplo:
i.e : Menu→Filemanager→Music→Option→Play via Bluetooth
- Para mais informações consulte o manual de utilização do seu telemóvel. Para cancelar a transmissão de música do telemóvel Bluetooth®, suspenda a reprodução de música no telemóvel ou mude o modo de áudio para AM/FM, CD, iPod, etc.



CUIDADO AO UTILIZAR UM TELEMÓVEL COM BLUETOOTH®



- Não utilize um telemóvel nem execute operações no sistema Bluetooth® (por ex., emparelhar um telefone) durante a condução.
- Alguns telefones permitidos pelo sistema Bluetooth® podem não ser reconhecidos ou totalmente compatíveis com o mesmo.
- Antes de utilizar as funções Bluetooth® do sistema de áudio, consulte o Manual do Utilizador do seu telefone para saber como executar operações telefónicas com o sistema Bluetooth®.
- Para utilizar as funções Bluetooth®, é necessário emparelhar o telefone com o sistema de áudio.
- Não poderá utilizar a função mãos-livres se o telefone (no interior do veículo) estiver num local sem rede do seu serviço de telefonia móvel (por ex., num túnel, numa estação de metro, numa zona montanhosa, etc.)

(Continua)

(Continua)

- Se o sinal do telemóvel for fraco ou o ruído interior do veículo for excessivo, poderá ser difícil ouvir a voz da outra pessoa durante uma chamada.
- Não coloque o telefone perto ou dentro de objectos metálicos. Podem ocorrer interferências nas comunicações com o sistema Bluetooth® ou as estações do serviço de telefonia móvel.
- Enquanto está ligado através do sistema Bluetooth®, o seu telefone pode descarregar mais rapidamente do que o habitual para executar as funções Bluetooth®.
- Certos telemóveis ou outros aparelhos podem causar interferências de ruído ou avarias no sistema de áudio. Neste caso, poderá resolver o problema guardando o aparelho num local diferente.
- Grave o nome do seu telemóvel em Inglês, caso contrário a visualização do mesmo não será correcta.

■ Matriz da chave

N.º	KEY (chave)		Classe							
			Emparelhado H/P vazio	Desligado	Ligado		Chamada de entrada	Chamada de saída	Chamada activa	Segunda chamada
					Modo normal	Menu BT SETUP (configuração)				
1		SHORT (curto)	Não emparelhado	Sem ligação	-	-	Aceitar chamada	-	2ª chamada 1ª chamada : em espera 2ª chamada : activa	2ª chamada 2ª chamada : em espera 1ª chamada : activa
		LONG (longo)	-	-	-	-	-	-	Transferir chamada: chamada secreta	
2		SHORT (curto)	Cancelar modo VR	Cancelar modo VR	Cancelar modo VR	Cancelar modo VR	Rejeitar chamada	Terminar chamada	Terminar chamada	Terminar chamada
		LONG (longo) [10 segun- dos]	-	-	Adaptação do falante (só Inglês)	Adaptação do falante (só Inglês)	-	-	-	-
3		SHORT (curto)	Activo	Activo	Activo	Activo	-	-	-	-
		LONG (longo) [10 segun- dos]	Mudar Idioma	Mudar Idioma	Mudar Idioma	Mudar Idioma	-	-	-	-

Antes de conduzir / 5-3
Posições da chave / 5-5
Botão para ligar/desligar o motor / 5-7
Ligar o motor / 5-10
Sistema ISG (Idle Stop and Go) / 5-13
Caixa de velocidades manual / 5-25
Caixa de velocidades automática / 5-29
Sistema de travagem / 5-36
Funcionamento económico / 5-50
Condições de condução especiais / 5-52

Conduzir o veículo

5

Condução no Inverno / 5-57
Reboque do atrelado / 5-62
Peso do veículo / 5-71

⚠ AVISO - OS GASES DE ESCAPE DO MOTOR PODEM SER PERIGOSOS!

Os gases de escape do motor podem ser extremamente perigosos. Se, em qualquer altura, cheirar gases de escape no interior do veículo, abra imediatamente os vidros.

- **Não inale os gases de escape.**

Os gases de escape contém monóxido de carbono, um gás incolor e inodoro que pode provocar a perda de consciência e a morte por asfixia.

- **Certifique-se de que não há fugas no sistema de escape.**

O sistema de escape deve ser inspeccionado sempre que o veículo for levantado para mudar o óleo ou qualquer outro fim. Se ouvir um som diferente no sistema de escape ou conduzir sobre algo que bata na parte inferior lateral do automóvel, mande inspeccionar o sistema de escape num concessionário autorizado Kia logo que possível.

- **Não ligue o motor num espaço fechado.**

Deixar o motor a trabalhar ao ralenti numa garagem, mesmo com a porta aberta, é uma prática perigosa. Nunca ligue o motor numa garagem por um período superior ao tempo que leva a ligar o motor e fazer marcha-atrás.

- **Evite deixar o motor a trabalhar ao ralenti por muito tempo com pessoas dentro do automóvel.**

Se for necessário ter o motor a trabalhar ao ralenti por muito tempo com pessoas no veículo, faça-o apenas num espaço aberto, com a admissão de ar posicionada em "Ar fresco" e a ventoinha a funcionar a uma velocidade elevada, para que entre ar fresco no interior do automóvel.

Se tiver de conduzir com a porta da bagageira aberta devido ao volume/tamanho dos objectos transportados:

1. Feche todos os vidros.
2. Abra os respiradouros laterais.
3. Coloque o controlo da admissão de ar na posição "Ar fresco", o controlo do fluxo de ar em "Piso" ou "Face" e a ventoinha a funcionar a uma velocidade elevada.

Para garantir o funcionamento correcto do sistema de ventilação, certifique-se de que as entradas de ar do sistema, situadas mesmo à frente do pára-brisas, estão desimpedidas de neve, gelo, folhas ou outras obstruções.

ANTES DE CONDUZIR

Antes de entrar no veículo

- Certifique-se de que os vidros, os espelhos exteriores e as luzes exteriores estão todos limpos.
- Verifique o estado dos pneus.
- Inspeccione a parte inferior do veículo para ver se detecta fugas.
- Certifique-se de que não há obstáculos atrás do veículo se quiser fazer marcha-atrás.

Inspecções necessárias

Verifique regularmente os níveis dos óleos e líquidos, tais como o óleo do motor, o líquido de refrigeração do motor, o óleo dos travões e o líquido limpavidros, dependendo do intervalo exacto do óleo ou líquido. Para obter mais informações, consulte "Manutenção", no capítulo 7.

AVISO

Conduzir com falta de atenção poderá ter como resultado a perda de controlo do veículo, podendo provocar um acidente, ferimentos pessoais graves e até a morte. A principal responsabilidade do condutor consiste na condução segura e responsável do veículo. Assim, a utilização de quaisquer dispositivos manuais, ou de outro equipamento ou outros sistemas do veículo que possam desviar os olhos ou a atenção e concentração do condutor de uma condução segura, ou que não sejam permitidos por lei, não devem nunca ser utilizados durante a condução de qualquer veículo.

Antes de ligar o motor

- Feche e tranque todas as portas.
- Posicione o banco de maneira a que todos os comandos fiquem facilmente acessíveis.
- Regule os espelhos retrovisores interior e exteriores.
- Certifique-se do funcionamento de todas as luzes.
- Verifique todos os indicadores.
- Verifique o funcionamento das luzes de aviso ao colocar o interruptor da ignição na posição "ON".
- Desengate o travão de estacionamento e verifique se a luz de aviso respectiva se apaga.

Para uma condução segura, certifique-se de que conhece o veículo e o seu equipamento.

AVISO

Todos os passageiros têm de ter os cintos de segurança correctamente colocados com o veículo em andamento. Para obter mais informações sobre a sua utilização, consulte "Cintos de segurança", no capítulo 3.

AVISO

Antes de introduzir a posição "D" (Condução) ou "R" (Marcha-atrás), observe o espaço em torno do seu veículo para ver se há pessoas a passar, especialmente crianças.

AVISO - Condução sob o efeito do álcool ou de drogas

Se conduzir, não beba. A condução sob o efeito do álcool é, anualmente, a principal causa de morte na estrada. Mesmo uma pequena quantidade de álcool pode afectar os seus reflexos e capacidades de percepção e avaliação das situações. A condução sob o efeito de drogas é tão ou mais perigosa do que a condução sob o efeito do álcool. Se beber ou consumir drogas e conduzir a seguir, corre sérios riscos de se envolver num acidente grave. Se beber ou consumir drogas, não conduza. De igual modo, não viaje com um condutor que o tenha feito. Viaje com outra pessoa ou chame um táxi.

AVISO

- Quando pretender parar ou imobilizar o veículo com o motor a trabalhar, tenha o cuidado de não carregar no pedal do acelerador durante um período de tempo prolongado, pois poderá sobreaquecer o motor ou o sistema de escape e provocar um incêndio.
- Quando ocorre uma travagem brusca ou uma viragem rápida da direcção, os objectos soltos podem cair ao chão interferindo com o funcionamento dos pedais, podendo provocar um acidente. Mantenha bem arrumados os objectos que transporta no veículo.
- Se não conduzir com concentração poderá ter um acidente. Por isso tenha a máxima atenção quando utilizar dispositivos que possam perturbar a condução como por exemplo o rádio ou o aquecimento. É responsabilidade do condutor conduzir sempre com segurança.

POSIÇÕES DA CHAVE



Posição do interruptor da ignição

LOCK

Bloqueia o volante como forma de protecção antifurto. A chave da ignição só pode ser removida nesta posição.

Para colocar o interruptor da ignição na posição LOCK, pressione a chave para dentro, para a posição ACC, e rode a chave para a posição LOCK.

ACC (Accessory)

O volante é desbloqueado e os acessórios eléctricos ficam operacionais.

*** INFORMAÇÃO**

Se tiver dificuldade em rodar o botão da ignição para a posição ACC, rode a chave ao mesmo tempo que roda também o volante para a direita e para a esquerda para aliviar a tensão.

ON

Permite observar e verificar o funcionamento das luzes de aviso antes da ligação do motor. É a posição de funcionamento normal após a ligação do motor.

Para evitar a descarga da bateria, se o motor estiver desligado, não deixe o interruptor da ignição na posição ON.

START

Coloque o interruptor da ignição na posição START para ligar o motor. O motor entra em rotação até libertar a chave. Depois, o interruptor volta à posição ON. Esta posição permite observar e verificar o funcionamento da luz de aviso dos travões.

▲ AVISO - Interruptor da ignição

- Nunca coloque o interruptor da ignição na posição "LOCK" ou "ACC" com o veículo em andamento. Perde o controlo da direcção do veículo e os travões deixam de funcionar, o que pode provocar um acidente.
- O bloqueio antifurto da coluna da direcção não substitui o travão de estacionamento. Antes de deixar o banco do condutor, lembre-se sempre de introduzir a alavanca da caixa de velocidades em 1ª (caixa manual) ou na posição 'P' (Estacionamento) (caixa automática), de engatar totalmente o travão de estacionamento e de desligar o motor. Se não tomar estas precauções, pode ocorrer um movimento inesperado ou brusco do veículo.

(Continua)

(Continua)

- Nunca tente chegar ao interruptor da ignição, ou a qualquer outro comando, através do volante, com o veículo em andamento. A presença da sua mão ou braço nesta zona pode provocar a perda de controlo do veículo e um acidente com lesões graves ou fatais.
- Não coloque objectos móveis à volta do banco do condutor. Estes podem mover-se durante a condução, interferir com a concentração e os movimentos do condutor e provocar um acidente.

BOTÃO PARA LIGAR/DESLIGAR O MOTOR (SE INSTALADO)

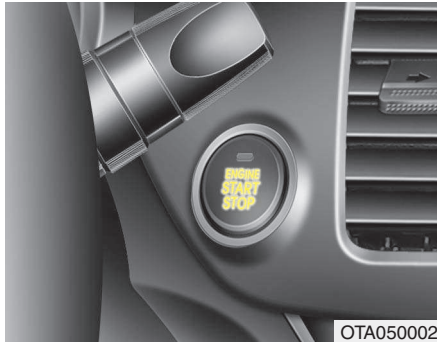

Botão para LIGAR/DESLIGAR O MOTOR aceso

Sempre que a porta dianteira é aberta, o botão para LIGAR/DESLIGAR O MOTOR acende-se para sua conveniência. A luz apaga-se cerca de 30 segundos depois do fecho da porta.

Posição do botão para LIGAR/DESLIGAR O MOTOR

Apagado



- **Com caixa de velocidades manual**

Para desligar o motor (posição START/RUN) ou o sistema eléctrico do veículo (posição ON), pare o veículo e carregue no botão ENGINE START/STOP.

- **Com caixa de velocidades automática**

Para desligar o motor (posição "START/RUN") ou a alimentação eléctrica do veículo (posição "ON"), pressione o botão para LIGAR/DESLIGAR O MOTOR com a alavanca da caixa na posição "P" (Estacionamento).

Se pressionar o botão para LIGAR/DESLIGAR O MOTOR sem ter a alavanca da caixa na posição "P" (Estacionamento), o botão para LIGAR/DESLIGAR O MOTOR não passa para a posição "OFF", mas sim para a posição "ACC".

De igual modo, para proteger o veículo de um eventual furto, o volante fica bloqueado se o botão para LIGAR/DESLIGAR O MOTOR estiver na posição "OFF".

O volante é bloqueado com a abertura da porta ou a retirada da chave inteligente do respectivo suporte.

Se o volante não ficar devidamente bloqueado aquando da abertura da porta do condutor, soa o aviso sonoro. Volte a tentar bloquear o volante. Se o problema persistir, mande inspeccionar o sistema num concessionário autorizado da Kia.

Além disso, se o botão para LIGAR/DESLIGAR O MOTOR estiver na posição "OFF" após a abertura da porta do condutor, o volante não bloqueia e soa o aviso sonoro. Nesse caso, feche a porta. O volante é bloqueado e deixa de ouvir o aviso sonoro.

* INFORMAÇÃO

Se o volante não ficar devidamente bloqueado, o botão para LIGAR/DESLIGAR O MOTOR não funciona. Pressione o botão para LIGAR/DESLIGAR O MOTOR e, ao mesmo tempo, rode o volante para a direita e para a esquerda para libertar a tensão.

ATENÇÃO

Só é possível desligar o motor (posição “START/RUN”) ou a alimentação eléctrica do veículo (posição “ON”) com o veículo parado. Numa situação de emergência com o veículo em andamento, pode desligar o motor e passar para a posição “ACC” pressionando o botão para LIGAR/DESLIGAR O MOTOR durante mais de 2 segundos ou 3 vezes seguidas dentro de 3 segundos. Se o veículo estiver ainda em andamento, pode voltar a ligar o motor sem carregar no pedal dos travões pressionando o botão para LIGAR/DESLIGAR O MOTOR com a alavanca das mudanças na posição “N” (Ponto-morto).

“ACC” (Acessórios)



Luz indicadora laranja

- **Com caixa de velocidades manual**
Carregue no botão ENGINE START/STOP, com este na posição OFF, sem carregar no pedal da embraiagem.
- **Com caixa de velocidades automática**
Pressione o botão para LIGAR/DESLIGAR O MOTOR com este na posição “OFF” e sem carregar no pedal dos travões. O volante é desbloqueado e os acessórios eléctricos ficam operacionais.
Se permanecer na posição “ACC” durante mais de 1 hora, o botão para LIGAR/DESLIGAR O MOTOR desliga-se automaticamente para impedir a descarga da bateria.

“ON”



Luz indicadora verde

- **Com caixa de velocidades manual**
Carregue no botão ENGINE START/STOP, com este na posição ACC, sem carregar no pedal da embraiagem.
- **Com caixa de velocidades automática**
Pressione o botão para LIGAR/DESLIGAR O MOTOR com este na posição “ACC” e sem carregar no pedal dos travões. Pode verificar as luzes de aviso antes de ligar o motor. Não deixe o botão para LIGAR/DESLIGAR O MOTOR na posição “ON” por muito tempo. Como o motor está desligado, a bateria pode descarregar.

“START/RUN”

- **Com caixa de velocidades manual**

Para ligar o motor, carregue nos pedais da embraiagem e dos travões e depois no botão ENGINE START/STOP com a alavanca das mudanças na posição N (ponto-morto).

- **Com caixa de velocidades automática**

Para ligar o motor, carregue no pedal dos travões e pressione o botão para LIGAR/DESLIGAR O MOTOR com a alavanca da caixa na posição “P” (Estacionamento) ou “N” (Ponto-morto). Para sua segurança, ligue o motor com a alavanca na posição “P” (Estacionamento).

*** INFORMAÇÃO**

Se pressionar o botão ENGINE START/STOP sem carregar no pedal da embraiagem (veículos com caixa manual) ou dos travões (veículos com caixa automática), o motor não arranca e o botão ENGINE START/STOP alterna pela seguinte ordem: OFF → ACC → ON → OFF ou ACC

*** INFORMAÇÃO**

Se deixar o botão para LIGAR/DESLIGAR O MOTOR na posição “ACC” ou “ON” por muito tempo, a bateria descarrega.

⚠ AVISO

- **Nunca pressione o botão para LIGAR/DESLIGAR O MOTOR com o veículo em movimento. Pode perder o controlo da direcção e a função de travagem, e ter um acidente.**

(Continua)

(Continua)

- **O bloqueio antifurto da coluna da direcção não substitui o engate do travão de estacionamento. Antes de deixar o banco do condutor, certifique-se sempre de que tem a alavanca da caixa na posição “P” (Estacionamento), o travão de estacionamento bem engatado e o motor desligado. Se não tomar estas precauções, o veículo pode ter um movimento imprevisto e repentino.**
- **Nunca tente alcançar o botão para LIGAR/DESLIGAR O MOTOR ou quaisquer outros comandos por entre o volante com o veículo em movimento. Um toque da sua mão ou braço no volante pode provocar a perda de controlo do veículo e um acidente causador de lesões graves ou fatais.**
- **Não coloque objectos que possam sair do sítio em redor do banco do condutor. Esses objectos podem sair do sítio durante a condução, perturbar o condutor e provocar um acidente.**

LIGAR O MOTOR

AVISO

Use sempre calçado apropriado para conduzir o veículo. O uso de calçado desadequado (calçado de salto alto, botas de esqui, etc.) pode afectar a sua capacidade de utilizar os pedais dos travões, do acelerador e da embraiagem (se instalado).

Ligar o motor com uma chave de ignição (se instalado)

1. Certifique-se de que o travão de estacionamento está engatado.
2. **Caixa manual** - Carregue a fundo no pedal da embraiagem e coloque a caixa no ponto-morto. Com os pedais da embraiagem e dos travões sob pressão, coloque o interruptor da ignição na posição de arranque.

Caixa automática - Coloque a alavanca da caixa na posição P (Estacionamento). Carregue a fundo no pedal dos travões.

Pode também ligar o motor com a alavanca da caixa na posição N (Ponto-morto).

3. Coloque o interruptor da ignição na posição START e mantenha-o aí (no máximo 10 segundos) até o motor arrancar. Depois, solte a chave.
4. Em condições de tempo extremamente frio (abaixo de -18° C) ou depois de ter o veículo parado durante vários dias, deixe o motor aquecer sem carregar no acelerador.

*Quer o motor esteja frio ou quente, deve-se ligá-lo **sem carregar no acelerador.***

ATENÇÃO

Se o motor for abaixo durante a condução, não tente levar a alavanca das mudanças para a posição "P" (Estacionamento). Se as condições do tráfego e da estrada o permitirem, pode colocar a alavanca na posição "N" (Ponto-morto) com o veículo ainda em andamento e coloque o interruptor da ignição na posição "START" para tentar voltar a ligar o motor.

ATENÇÃO

Não active o motor de arranque durante mais de 10 segundos. Se o motor se for abaixo ou não pegar, aguarde 5 a 10 segundos antes de reactivar o motor de arranque. A utilização incorrecta do motor de arranque pode danificá-lo.

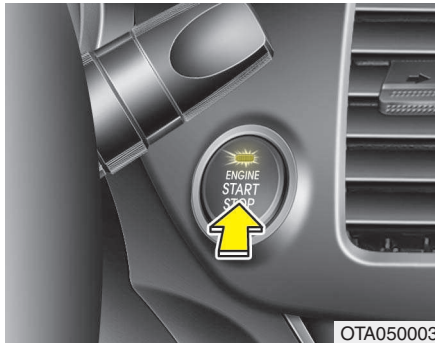

Ligar o motor com um dispositivo smart key (se instalado)

⚠ AVISO

Use sempre calçado apropriado para conduzir o veículo. O uso de calçado desadequado (calçado de salto alto, botas de esqui, etc.) pode afectar a sua capacidade de utilizar os pedais dos travões, do acelerador.

1. Tenha a chave inteligente consigo ou deixe-a no interior do veículo.
2. Certifique-se de que o travão de estacionamento está bem engatado.
3. **Caixa de velocidades manual** - Carregue a fundo no pedal da embraiagem e coloque a caixa de velocidades em ponto-morto. Mantenha os pedais da embraiagem e dos travões sob pressão enquanto liga o motor.

Caixa de velocidades automática - Coloque a alavanca da caixa na posição P (estacionamento). Carregue a fundo no pedal de travão.

Pode também ligar o motor com a alavanca da caixa na posição N ('Neutral', ponto-morto).

4. Pressione o botão para LIGAR/DESLIGAR O MOTOR.
5. Com tempo extremamente frio (abaixo de -18°C), ou se o veículo estiver parado há vários dias, deixe o motor aquecer sem carregar no pedal do acelerador.

Quer esteja frio ou quente, o motor deve ser ligado sem carregar no pedal do acelerador.

⚠ ATENÇÃO

Se o motor for abaixo com o veículo em andamento, não tente colocar a alavanca da caixa na posição "P" (Estacionamento). Se o trânsito e as condições da estrada o permitirem, pode colocar a alavanca da caixa na posição "N" (Ponto-morto) com o veículo ainda em andamento e pressionar o botão para LIGAR/DESLIGAR O MOTOR para tentar voltar a ligar o motor.

- Mesmo com a chave inteligente dentro do veículo, se estiver longe de si, o motor não arranca.
- Se o botão para LIGAR/DESLIGAR O MOTOR estiver na posição “ACC”, ou acima, e houver uma porta aberta, o sistema busca a chave inteligente. Se esta não estiver dentro do veículo, o indicador "🚗" pisca. Se todas as portas estiverem fechadas, o aviso sonoro ouve-se durante 5 segundos. O indicador ou aviso desactiva-se com o veículo em andamento. Tenha sempre a chave inteligente consigo.

⚠ AVISO

O motor arranca carregando no botão LIGAR/DESLIGAR O MOTOR, mas só se o dispositivo smart key se encontrar no interior do veículo. Nunca deixe que crianças ou pessoas que não conheçam o veículo toquem no botão para LIGAR/DESLIGAR O MOTOR ou em componentes afins.

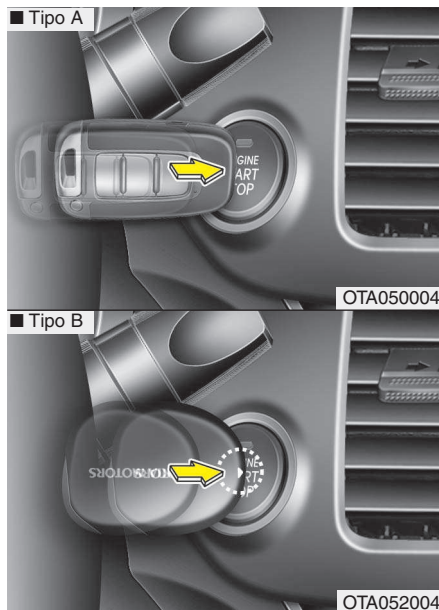

* INFORMAÇÃO

- Se a bateria estiver fraca ou se o dispositivo smart key não estiver a funcionar correctamente, pode ligar o motor pressionando o botão ENGINE START/STOP (arranque/paragem do motor) directamente com o dispositivo smart key.

(Continua)

(Continua)

- Se o fusível das luzes de travagem estiver queimado, não é possível ligar normalmente o motor. Substitua o fusível por um novo. Se não o puder fazer, pode ligar o motor pressionando o botão para LIGAR/DESLIGAR O MOTOR (na posição “ACC”) durante 10 segundos. O motor pode arrancar sem ter de carregar no pedal dos travões. No entanto, para sua segurança, carregue sempre no pedal dos travões antes de ligar o motor.

⚠ ATENÇÃO

Não pressione o botão para LIGAR/DESLIGAR O MOTOR durante mais de 10 segundos, excepto se o fusível das luzes de travagem estiver queimado.

SISTEMA ISG (IDLE STOP AND GO) (SE INSTALADO)

O seu veículo pode estar equipado com o sistema ISG, que reduz o consumo de combustível desligando automaticamente o motor quando o veículo está parado. (Por exemplo, num sinal vermelho, num sinal de paragem obrigatória (stop) ou numa fila de trânsito)

O motor liga automaticamente assim que houver condições para ele arrancar.

O sistema ISG fica ligado (ON) sempre que o motor está a trabalhar.

* NOTA

Quando o motor liga automaticamente por acção do sistema ISG, algumas luzes de aviso (ABS, ESP, ESP OFF, EPS ou travão de estacionamento) podem acender-se durante segundos.

Isto acontece devido à baixa tensão da bateria. Não significa que há uma avaria no sistema.



O motor pára e a luz verde indicadora do sistema AUTO STOP (Paragem Automática do Veículo) ((A)) acende-se no painel de instrumentos.

Paragem Automática do Veículo (paragem/arranque automático)

Para parar o motor no modo de marcha lenta

1. Diminua a velocidade do motor para menos de 5 km/h (3 mph).
2. Selecciona a posição de ponto morto (N).
3. Solte o pedal da embraiagem.



De igual modo, a mensagem "Paragem Automática do Veículo" surgirá no monitor do LCD.

*** NOTA**

Tem que atingir uma velocidade mínima de 10 km/h (6 mph) desde a última paragem em marcha lenta.

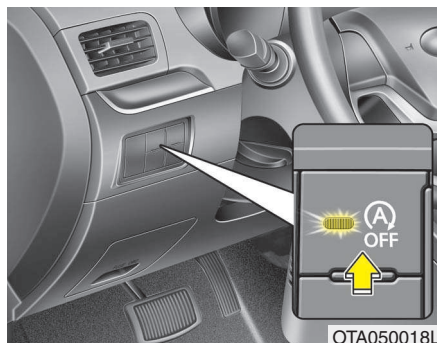

*** NOTA**

Se despertar o cinto de segurança ou abrir a porta do condutor (ou o capot) em modo Auto Stop, acontecerá o seguinte:

- O sistema ISG será desativado (a luz no botão ISG OFF ficará acesa).

(Continua)

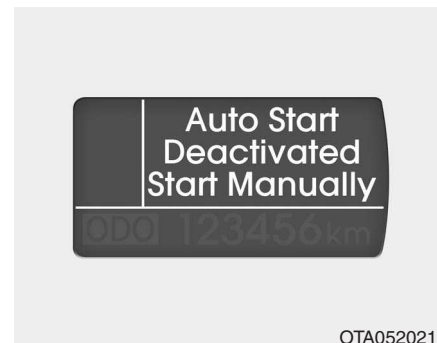

(Continua)

- A mensagem "ISG Limitado. Iniciar Manualmente" surgirá no monitor do LCD.

O motor também volta a arrancar automaticamente sem intervenção do condutor, se ocorrer uma das seguintes condições:

- O ajuste da velocidade da ventoinha do sistema manual de climatização encontra-se acima da 3ª posição quando se liga o ar-condicionado.
- O ajuste da velocidade da ventoinha do sistema automático de climatização encontra-se acima da 6ª posição quando se liga o ar-condicionado.
- Passado um determinado período de tempo com o sistema de climatização ligado.
- Com o desembaciador ligado (posição ON).
- A pressão de vácuo do travão é reduzida.
- O estado de carregamento da bateria é reduzido.
- A velocidade do veículo é superior a 5 km/h (3 mph).



A luz indicadora verde do sistema AUTO STOP ((A)) do painel de instrumentos pisca durante 5 segundos e o respectivo aviso “Voltar a Ligar Motor” aparece no visor LCD (se instalado).

Condições de funcionamento do sistema ISG

O sistema ISG funciona nas seguintes condições:

- O cinto de segurança do condutor está colocado.
- A porta do condutor e o capô estão fechados.
- A pressão de vácuo do travão é adequada.
- A carga da bateria é suficiente.
- A temperatura exterior é de -2°C a 35°C.
- A temperatura do líquido de refrigeração do motor não está demasiado baixa.

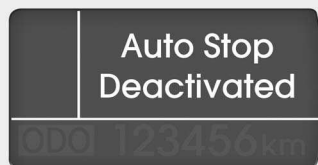
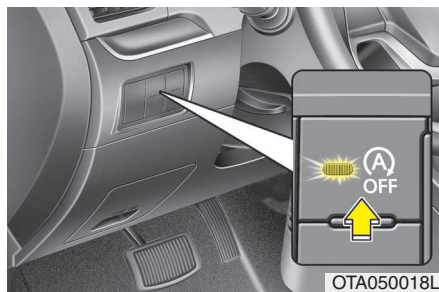

OTA052026L

* NOTA

- Se o sistema ISG não dispuser desse requisito de funcionamento, o sistema ISG é desactivado. A luz do botão OFF acende-se e o aviso respectivo “Sistema ISG Limitado” aparece no visor LCD.

(Continua)

(Continua)

- Se a luz ou o aviso se acenderem continuamente, deverá verificar as condições de funcionamento do sistema.

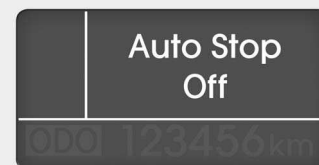
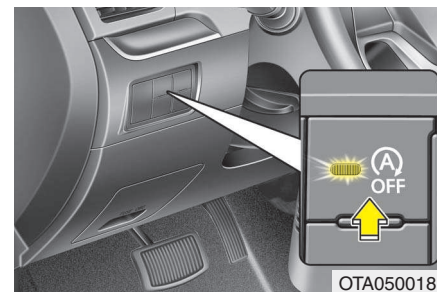

OTA052028L

Desactivação do sistema ISG

- Se pretender desactivar o sistema ISG, pressione o respectivo botão OFF. A luz do botão OFF acende-se e o aviso respectivo “Sistema ISG Desactivado” no visor LCD.
- Se voltar a pressionar o botão OFF do sistema ISG, este é novamente activado e a luz do botão OFF apaga-se.



Avaria do sistema ISG

O sistema pode não funcionar se:

Ocorrer um erro do sistema ou dos sensores ligados ao sistema ISG.

Acontecerá o seguinte:

- O indicador amarelo AUTO STOP (A) no painel de instrumentos ficará aceso depois de piscar durante 5 s.

* NOTA

- Se a luz do botão OFF do sistema ISG não se desligar ao carregar novamente no botão OFF ou se o sistema ISG falhar constantemente, contacte um concessionário Kia assim que possível.
- Se a luz do botão OFF do sistema ISG se acender, poderá apagar-se se conduzir o seu veículo à velocidade de aproximadamente 80 km/h durante o máximo de duas horas colocando o comando de velocidade da ventoinha abaixo da segunda posição. Se mesmo assim, a luz do botão OFF continuar acesa, deverá contactar um concessionário Kia assim que possível.

⚠ AVISO

Se estiver no modo de paragem de ralentí, o motor pode voltar a ligar-se sem a intervenção do condutor. Antes de sair do seu carro ou de realizar alguma intervenção no compartimento do motor, desligue o motor rodando o interruptor da ignição para a posição LOCK/OFF ou retirando a chave da ignição.

SISTEMA GPL (SE INSTALADO)

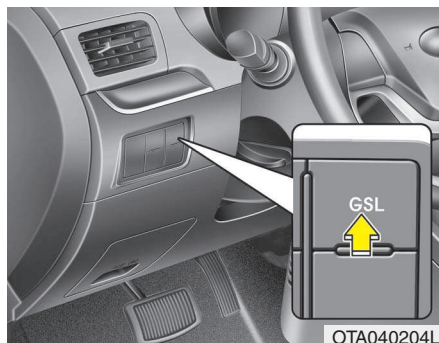

Funcionamento do sistema GPL

- Se o interruptor GSL estiver ligado (i.e. pressionado) o sistema funciona a gasolina e a respectiva luz indicadora acende-se.
 - Recomendamos que use gasolina apenas quando liga o motor e quando o depósito de GPL está vazio.
 - O motor arranca a GPL se o depósito de gasolina estiver vazio ou se ocorrer algum problema com o sistema de alimentação da gasolina.
- O motor equipado com sistema GPL arranca a gasolina (a respectiva luz indicadora acende-se) se houver uma quantidade suficiente de gasolina e se o sistema de alimentação da gasolina estiver a funcionar normalmente independentemente da posição do interruptor GSL.
 - Se o GSL está desligado, o indicador de combustível irá piscar 3 vezes e desliga-se de seguida, mudando simultaneamente o sistema para LPG.

Condições de arranque do motor a GPL

Se o depósito de gasolina estiver vazio ou se ocorrer algum problema com o sistema de alimentação da gasolina. (interruptor GSL desligado)

ATENÇÃO

Durante a condução, ouvir-se-á um sinal sonoro que informa que o modo LPG está ativado. Não entrar em pânico! É normal com a válvula solenóide LPG ativada localizada no conjunto multiválvulas do depósito LPG e compartimento do motor.



WTA-603

Luz indicadora de gasolina

A luz indicadora de gasolina acende-se ou pisca nas seguintes situações:

- Acende-se quando conduzir a gasolina independentemente da posição do interruptor GSL.
- Se o GSL está desligado, o indicador de combustível irá piscar 3 vezes e desliga-se de seguida, mudando simultaneamente o sistema para LPG. Mesmo que o combustível LPG estiver selecionado (interruptor GSL desligado), o indicador do combustível ficará ligado até que o sistema mude para combustível LPG. Serão precisos alguns minutos para alterar do modo gasolina para LPG em caso de temperatura exterior fria.

Mudança de combustível

Mudança automática de gasolina para GPL

1. Quando se liga o motor a gasolina com o interruptor GSL desligado (não pressionado), o sistema passa de gasolina para GPL desde que se verifiquem as seguintes condições:
 - Se tiver passado algum tempo após ter ligado o motor a gasolina com o interruptor GSL desligado (não pressionado).
 - Se a pressão GPL for superior a um determinado nível.
 - Se o sistema de alimentação GPL estiver a funcionar normalmente.
 - Se a quantidade de GPL for superior a um determinado nível.

2. Se conduzir a gasolina com o interruptor ligado e a gasolina estiver abaixo de um determinado nível, o sistema muda de gasolina para GPL desde que se verifiquem as seguintes condições:

- Se tiver passado algum tempo após ter ligado o motor a gasolina com o interruptor GSL desligado (não pressionado).
- Se a pressão GPL for superior a um determinado nível.
- Se o sistema de alimentação GPL estiver a funcionar normalmente.
- Se a quantidade de GPL for superior a um determinado nível.

Mudança automática de GPL para gasolina

1. Com o depósito de GPL quase vazio, o sistema passa de GPL para gasolina desde que se verifiquem as seguintes condições:
 - Se tiver passado algum tempo depois de ter ligado o motor.
 - Se o sistema de alimentação de gasolina estiver a funcionar normalmente.
 - Se a quantidade de gasolina for superior a um determinado nível.

Mudança manual de gasolina para GPL

1. Se desligar o interruptor GSL (não pressionado), quando vai a conduzir com o interruptor GSL ligado (pressionado), o sistema passa de gasolina para GPL desde que se verifiquem as seguintes condições:
 - Se tiver passado algum tempo após ter ligado o motor a gasolina.
 - Se a pressão GPL for superior a um determinado nível.
 - Se o sistema de alimentação GPL estiver a funcionar normalmente.
 - Se a quantidade de GPL for superior a um determinado nível.

Mudança manual de GPL para gasolina

1. Se ligar o interruptor GSL (pressionado), quando vai a conduzir com o interruptor GSL desligado (não pressionado), o sistema passa de GPL para gasolina desde que se verifiquem as seguintes condições:
 - Se tiver passado algum tempo depois de ter ligado o motor.
 - Se o sistema de alimentação de gasolina estiver a funcionar normalmente.
 - Se a quantidade de gasolina for superior a um determinado nível.

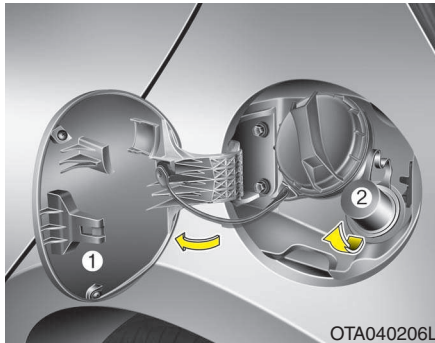

Para reabastecer o depósito de GPL

- 1 Desligue o motor.
2. Para abrir a tampa do depósito, puxe para cima o respectivo dispositivo de abertura.
3. Puxe a tampa do depósito (1) para fora, de forma a abrir completamente.
4. Abra o tampão de GPL (2).

5. Abasteça o seu veículo com GPL. Não encha mais de 80% do depósito.

O seu veículo bloqueia automaticamente a entrada de mais combustível se o enchimento ultrapassar os 80%. No entanto em qualquer um dos casos terá abastecido com mais de 80%, recomendamos mandar verificar o sistema num concessionário autorizado Kia.

6. Feche o tampão de GPL e a tampa do depósito. Certifique-se de que ficam bem fechados.

⚠️ AVISO

- Não encha mais de 80% do depósito.
- Desligue sempre o motor antes de reabastecer.
- Quando encher o depósito mantenha-se afastado de materiais inflamáveis.
- Ligue o motor só depois de ter verificado que o tampão de combustível está bem fechado.
- O GPL é extremamente inflamável. Se entrar em combustão pode provocar queimaduras muito graves. Por isso mantenha-se sempre à distância de faíscas, chamas ou materiais fumegantes. Não fume se estiver perto do GPL ou quando estiver a abastecer o seu carro.

(Continua)

(Continua)

- O GPL é armazenado no depósito de combustível a pressões que podem atingir o máximo de 3,0 Mpa (435 psi). Para evitar danos pessoais nunca:
 - Ultrapasse uma pressão superior a 3,0 Mpa (435 psi).
 - Encha um depósito que apresenta danos ou fugas.
- O GPL pode causar queimaduras de frio graves ou mesmo ulcerações. Nunca permita que o GPL entre em contacto com a pele ou os olhos. Quando encher o depósito de GPL use sempre luvas aprovadas para o manuseamento de GPL e também uma protecção apropriada para os olhos.
- Se o seu automóvel estiver estacionado num plano inclinado, o dispositivo de bloqueio automático do enchimento poderá não funcionar correctamente. Quando abastecer o depósito de GPL, certifique-se de que o seu veículo está estacionado numa superfície plana.

(Continua)

(Continua)

- Em certas condições, pode constatar que demora mais tempo a abastecer o depósito de GPL do seu carro, ou mesmo que não consegue abastecer o depósito de GPL nos dias de calor. Isto deve-se ao aumento da pressão no interior do depósito de GPL. Esta situação é normal e não significa que haja qualquer problema com o depósito de GPL.
- Se, pela razão acima indicada, for difícil encher o depósito de GPL do seu carro, proceda da seguinte forma:
 - Use gasolina (abasteça o carro com gasolina).
 - Evite encher o depósito de GPL nos dias quentes à hora de mais calor.
 - Não reabasteça o depósito com um gás GPL propano adequado para uso doméstico (ou campismo)

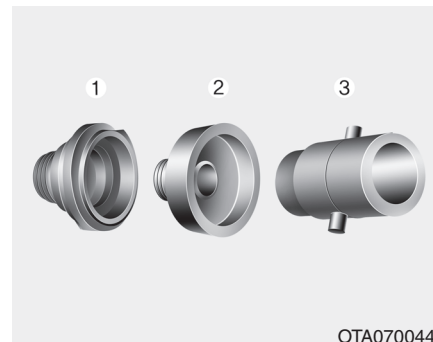

OTA070044L

Adaptadores para o gargalo de enchimento de gás

Os adaptadores são necessários para compatibilizar o sistema com as diferentes pistolas de abastecimento de combustível.

Adaptadores para gargalos de enchimento de gás.

- (1) Adaptador ACME
- (2) Adaptador com acoplamento de prato
- (3) Adaptador de baioneta

O seu veículo vem equipado com um adaptador de tipo comum - ACME (1), com acoplamento de prato (2), ou de baioneta (3).

Os sistemas de abastecimento de combustível e respectivos adaptadores variam de país para país. No estrangeiro nem todas as estações de serviço poderão disponibilizar-lhe o adaptador necessário para o equipamento de gás liquefeito do seu carro, por isso sugerimos que compre o adaptador necessário antes de viajar para o estrangeiro.

Verifique sempre se os adaptadores são compatíveis com o equipamento do seu carro.

* INFORMAÇÃO

Na Europa os adaptadores mais comuns são os ACME (1), com acoplamento de prato (2), e de baioneta (3). Recomendamos que tenha sempre a bordo os três tipos de adaptadores, pois a proliferação de sistemas de enchimento varia de país para país.

ATENÇÃO

Quando utilizar um adaptador preste atenção ao seguinte:

- **Nunca use um adaptador que esteja desgastado.**
 - **Devido à utilização de um adaptador o volume de gás é muito superior ao do abastecido por ligação directa com o conector de enchimento do veículo.**
 - **A pistola tem que ser retirada do carro antes de se remover o adaptador.**
 - **Alguns veículos têm uma rosca com um diâmetro muito pequeno para fixar um adaptador. Neste caso há que ter cautelas dobradas. O comprimento acrescentado do adaptador faz aumentar o momento de flexão. Se o acoplamento não tiver sido correctamente instalado, poderá causar uma distorção do painel do carro ou até mesmo o rompimento da rosca do adaptador.**
- Se o veículo arrancar ainda com o adaptador ligado, este pode partir-se junto às peças de acoplamento**

Precauções de segurança na utilização de GPL

- Encha apenas 80% do depósito de GPL.
- Não retire a válvula com o objectivo de encher mais o depósito. Se ultrapassar o limite de enchimento permitido, o depósito pode explodir.
- Desligue o motor antes de reabastecer.
- Evite o calor e a luz directa do sol para não aumentar a pressão no interior do depósito.
- Quando precisar de estacionar o seu veículo durante muito tempo, evite os parques de estacionamento subterrâneos ou espaços fechados.

Conduzir o veículo

- Se notar cheiro do GPL no interior do veículo, abra os vidros. Se verificar algum problema, recomendamos mandar verificar o sistema num concessionário autorizado Kia.
- Quando quiser verificar o seu veículo, estacione numa superfície plana e certifique-se de que não há materiais inflamáveis nas proximidades.
- Não procure você mesmo reparar o depósito de combustível. Recomendamos contactar um concessionário autorizado Kia.
- Não tente parar uma fuga cobrindo-a com a mão, pois poderá sofrer queimaduras de frio.
- Se o sistema de combustível GPL apresentar uma fuga, uma faísca dos cabos de bateria pode incendiar o GPL e causar queimaduras graves a si ou a terceiros. Não faça uma ligação directa do seu carro se notar o cheiro do GPL ou se ouvir um ruído de assobio.
- Se rebocar o seu veículo com cabos, ganchos ou correntes de reboque mal posicionados poderá danificar o sistema de combustível GPL ou provocar uma fuga, podendo vir a causar ferimentos a si próprio ou a terceiros. Não use os componentes do sistema GPL ou os tubos de alimentação como pontos de montagem para o reboque.

CAIXA DE VELOCIDADES MANUAL (SE INSTALADA)

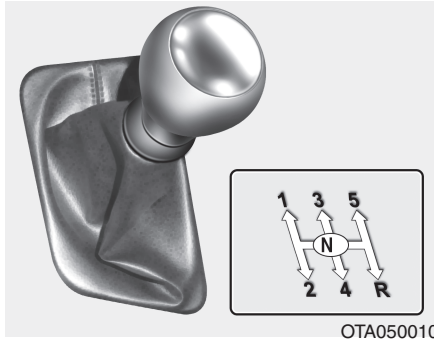

Funcionamento da caixa de velocidades manual

A caixa manual tem 5 velocidades de progressão.

Este padrão está impresso no punho da alavanca das mudanças. É uma caixa totalmente sincronizada em todas as velocidades de progressão, o que facilita a introdução de uma velocidade acima ou abaixo.

Para efectuar uma mudança, carregue a fundo no pedal da embraiagem. Depois, liberte-o devagar.

Se o seu veículo estiver equipado com botão de bloqueio da ignição, o motor não arranca se não soltar o pedal da embraiagem. (se instalado)

A alavanca das mudanças tem de ir ao ponto-morto antes de se introduzir a marcha-atrás (posição R).

Certifique-se de que o veículo está parado antes de introduzir a marcha-atrás.

Nunca deixe o motor trabalhar com o conta-rotações (rpm) na zona vermelha.

⚠️ ATENÇÃO

- **Ao reduzir de 5ª para 4ª, tenha atenção para não carregar lateralmente na alavanca das mudanças e colocá-la inadvertidamente em 2ª. Esta forte redução de caixa pode aumentar o regime do motor de maneira a colocar o conta-rotações na zona vermelha. Esta rotação excessiva pode danificar o motor.**
- **Não reduza mais de 2 mudanças, nem faça reduções se o motor estiver a trabalhar numa velocidade elevada (5.000 rpm ou mais). Reduzir desta forma pode danificar o motor e a caixa de velocidades.**

- Em condições de tempo frio, poderá ser difícil efectuar mudanças sem o lubrificante da caixa de velocidades ter aquecido. Esta situação é normal e não prejudica a caixa de velocidades.
- Se tiver o veículo totalmente parado e lhe for difícil introduzir a 1ª ou a marcha-atrás (posição R), leve a alavanca ao ponto-morto (posição N) e liberte a embraiagem. Volte a carregar no pedal da embraiagem e introduza então a 1ª ou a marcha-atrás.

ATENÇÃO

- *Para evitar o desgaste prematuro e danos na embraiagem, não conduza com o pé em cima do pedal da embraiagem. De igual modo, não utilize a embraiagem para manter o veículo parado numa subida (ponto de embraiagem), enquanto espera que o sinal do semáforo abra, etc.*
- *Não utilize a alavanca das mudanças como apoio para a mão durante a condução. Pode provocar o desgaste prematuro da forquilha da caixa de velocidades.*

AVISO

Antes de sair do banco do condutor, engate sempre bem o travão de estacionamento e desligue o motor. Depois, certifique-se de que deixou a caixa de velocidades em 1ª, se o veículo ficar estacionado num local plano ou numa subida, ou em marcha-atrás, numa descida. Se estas precauções não forem tomadas pela ordem indicada, o veículo poderá mover-se de forma inesperada e brusca.

Utilizar a embraiagem

Antes de introduzir a mudança, carregue a fundo no pedal da embraiagem. Depois, liberte devagar. O pedal da embraiagem deve estar sempre livre de pressão durante a condução. Não descanse o pé em cima do pedal da embraiagem durante a condução., para não desgastá-la desnecessariamente. Não engate parcialmente a embraiagem para manter o automóvel parado num local inclinado. Para o fazer, utilize antes o pedal dos travões ou o travão de estacionamento. Não utilize o pedal da embraiagem rápida e repetidamente.

ATENÇÃO

Quando utilizar o pedal da embraiagem, carregue no pedal completamente até abaixo. Se não o fizer, poderá provocar danos na embraiagem e a ocorrência de ruídos.

Reduções de caixa

Quando tiver de abrandar devido ao congestionamento do tráfego ou ao trepar subidas íngremes, reduza antes de o motor começar a trabalhar em esforço. As reduções de caixa diminuem as probabilidades de o motor ir abaixo e permitem uma melhor aceleração quando tiver de voltar a ganhar velocidade. Se o veículo tiver de percorrer descidas íngremes, as reduções ajudam a manter uma velocidade segura e prolongam a vida dos travões.

Boas práticas de condução

- Nunca deixe o veículo em ponto-morto nem rolar com o motor desligado numa descida. Isto é extremamente perigoso. Deixe sempre o veículo engatado.
 - Não conduza travando constantemente. Pode sobreaquecer e provocar uma avaria nos travões. Em vez disso, ao percorrer uma longa descida, abrande e reduza para uma velocidade abaixo. Ao fazê-lo, a travagem com o motor ajuda a abrandar o automóvel.
 - Abrande antes de reduzir para uma velocidade abaixo. Isto ajuda a evitar uma rotação excessiva do motor, que pode danificá-lo.
 - Abrande se deparar com ventos cruzados. Terá um melhor controlo do seu veículo.
 - Certifique-se de que o automóvel está totalmente parado antes de introduzir a marcha-atrás. Se não o fizer, pode danificar a caixa de velocidades. Para introduzir a marcha-atrás, carregue na embraiagem, coloque a alavanca das mudanças no ponto-morto e introduza então a marcha-atrás.
- Tenha muito cuidado ao conduzir sobre um piso escorregadio, em especial ao travar, acelerar ou efectuar mudanças. Num piso escorregadio, uma alteração brusca da velocidade do veículo pode ocasionar a perda de tracção das rodas motrizes e a perda de controlo do veículo.

AVISO

- Coloque sempre o cinto de segurança! Numa colisão, um ocupante sem cinto corre muito mais riscos de sofrer lesões graves ou fatais do que um ocupante com o cinto correctamente colocado.
- Evite curvas ou viragens a alta velocidade.
- Não comande o volante com movimentos bruscos, por exemplo, ao mudar rapidamente de faixa ou em viragens rápidas e acentuadas.
- O risco de capotamento aumenta grandemente com a perda de controlo do veículo a alta velocidade.
- Em muitos casos, o condutor perde o controlo do veículo quando duas ou mais rodas saem da estrada e o condutor efectua uma sobreviragem para retomar a estrada.

(Continua)

(Continua)

- Se o seu veículo sair da estrada, não vire acentuadamente a direcção. Em vez disso, abrande antes de voltar para dentro das marcações da via.
- Nunca ultrapasse os limites de velocidade afixados na sinalização.

CAIXA DE VELOCIDADES AUTOMÁTICA

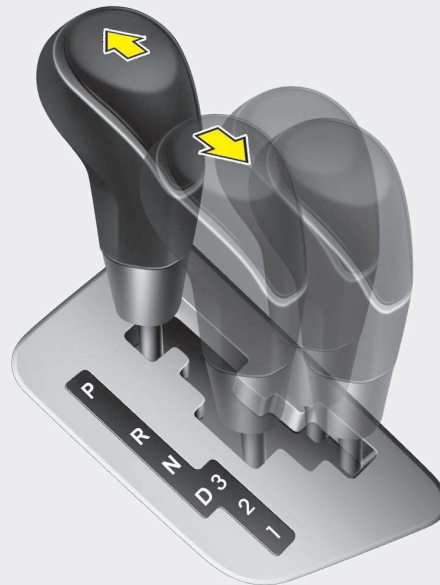
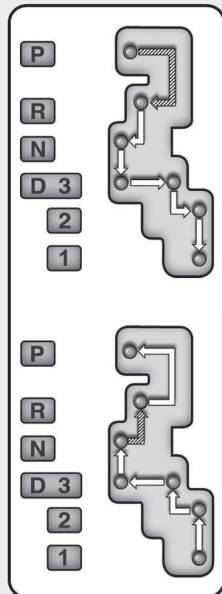

➡ Se o seu veículo estiver equipado com sistema de bloqueio de mudanças

➞ Pode mover a alavanca das mudanças à vontade.

Funcionamento da caixa de velocidades automática

A altamente eficiente caixa de velocidades automática tem 4 velocidades de progressão e uma velocidade de marcha-atrás. Cada uma das velocidades é seleccionada automaticamente, em função da posição da alavanca da caixa.

* INFORMAÇÃO

Se a bateria tiver sido desligada, as primeiras mudanças de um veículo novo poderão ser algo bruscas. Esta situação é normal. A sequência das mudanças será ajustada após alguns ciclos de mudanças de velocidade comandados pelo TCM (Módulo de Controlo da Caixa de Velocidades) ou o PCM (Módulo de Controlo do Trem de Transmissão).

OTA050011

Para obter um funcionamento sem percalços da caixa, carregue no pedal dos travões quando passar da posição N (Ponto-morto) para uma velocidade de progressão ou a marcha-atrás.

AVISO - Caixa de velocidades automática

- Antes de introduzir a posição D (Condução) ou R (Marcha-atrás), observe o espaço em torno do seu veículo para ver se há pessoas a passar, especialmente crianças.
- Antes de sair do banco do condutor, certifique-se sempre de que tem a alavanca das mudanças na posição P (Estacionamento). Depois, engate bem o travão de estacionamento e desligue o motor. Se não tomar estas precauções pela ordem indicada, o veículo poderá mover-se de forma inesperada e brusca.

ATENÇÃO

- *Para evitar danos na caixa de velocidades, não acelere o motor com a caixa na posição R (Marcha-atrás) ou numa velocidade de progressão com os travões accionados.*
- *Se estiver parado numa subida, não mantenha o veículo imobilizado com a força do motor. Utilize antes o pedal dos travões ou o travão de estacionamento.*
- *Se o motor estiver a trabalhar acima da velocidade de ralenti, não passe da posição N (Ponto-morto) ou P (Estacionamento) para a posição D (Condução) ou R (Marcha-atrás).*

Posições da caixa de velocidades

Os indicadores luminosos do combinado de instrumentos mostram a posição da alavanca das mudanças com o interruptor da ignição na posição 'ON'.

P (Estacionamento)

Antes de colocar a caixa na posição P (Estacionamento), pare totalmente o veículo. Esta posição bloqueia a caixa de velocidades e impede o rolamento das rodas dianteiras.

AVISO

- A introdução da posição P (Estacionamento) com o veículo em andamento provocará o bloqueio das rodas motrizes e a consequente perda de controlo do veículo.
- Não utilize a posição P (Estacionamento) em vez do travão de estacionamento. Certifique-se sempre de que a alavanca da caixa está engatada na posição P (Estacionamento) e engate bem o travão de estacionamento.
- Nunca deixe uma criança sem vigilância dentro de um veículo.

 **ATENÇÃO**

Se passar para a posição P (Estacionamento) com o veículo em andamento, pode danificar a caixa de velocidades.

R (Marcha-atrás)

Utilize esta posição para andar com o veículo para trás.

 **ATENÇÃO**

Pare sempre totalmente o veículo antes de passar para ou sair da posição "R" (Marcha-atrás). Se passar para a posição "R" com o veículo em andamento, pode danificar a caixa de velocidades, excepto no caso descrito em "Baloçar o veículo", neste capítulo.

N (Ponto-morto)

Esta posição não bloqueia as rodas e a caixa de velocidades. Se o travão de estacionamento ou os travões não forem aplicados, o veículo rola livremente, mesmo num local ligeiramente inclinado.

D (Condução)

Esta é a posição de condução em progressão normal. A caixa efectua passagens automáticas ao longo de uma sequência de 4 velocidades, maximizando a economia de combustível e a força motriz.

Para obter mais força motriz ao ultrapassar um veículo ou vencer subidas, carregue a fundo no pedal do acelerador. A caixa reduz automaticamente para a velocidade imediatamente abaixo.

*** INFORMAÇÃO**

Parar sempre completamente antes de mudar para D (driving).

3 (Terceira velocidade)

Use esta posição para rebocar um atrelado durante uma subida ou então para travar com o motor numa descida. "3" alterna automaticamente entre a 1ª, 2ª e 3ª. Ou seja não passa para a 4ª. No entanto, a passagem para a 4ª ocorre quando a velocidade do carro excede um certo valor para evitar que o motor ultrapasse os limites de rotação. Desloque manualmente o selector para a posição "D" quando retomar as condições normais de condução.

2 (Segunda velocidade)

Use esta posição quando rodar numa superfície escorregadia, para subir uma colina ou para travar com o motor numa descida. "2" alterna automaticamente entre a 1ª e a 2ª. Ou seja não passa para a 3ª. No entanto, a passagem para a 3ª ocorre quando a velocidade do carro excede um certo valor para evitar que o motor ultrapasse os limites de rotação. Desloque manualmente o selector para a posição "D" quando retomar as condições normais de condução.

1 (Primeira velocidade)

Use esta posição para subir uma encosta muito inclinada ou para travar com o motor em descidas muito íngremes. Quando reduz para "1", o transeixo fica temporariamente em 2ª até o veículo ter desacelerado o suficiente para assumir a redução da mudança. Não ultrapasse os 50 km/h (30 mph) numa mudança baixa. "1" assume apenas a 1ª. No entanto, a passagem para a 2ª ocorre quando o veículo excede uma certa velocidade e, à medida que a velocidade vai aumentando, o transeixo vai passando as mudanças até à 3ª para evitar que o motor ultrapasse os limites de rotação.

* INFORMAÇÃO

- Para um funcionamento suave e seguro, carregue no pedal do travão quando mudar da posição "N" (Neutro ou ponto morto) ou "P" (Parqueamento) para uma mudança para a frente ou para "R" (marcha-atrás).
- Para deslocar a alavanca das mudanças da posição "P" (Parqueamento) para qualquer outra posição, carregue a fundo no pedal do travão.
- É sempre possível mudar das posições "R", "N", "D", "3", "2", "1" para a posição "P". O veículo deve estar completamente estacionário para evitar danificar o transeixo.

⚠ ATENÇÃO

- *Desloque a alavanca das mudanças para as posições "R" e "P" apenas com o veículo completamente estacionário.*
 - *Não acelere o motor em marcha-atrás nem em qualquer uma das mudanças de marcha para a frente com os travões accionados.*
 - *Use sempre o pedal do travão quando mudar da posição "P" ou "N", para as posições "R", "D", "3", "2" ou "1".*
 - *Verifique com regularidade o nível do fluido do transeixo automático e acrescente mais óleo sempre que necessário.*
- Consulte a planificação da manutenção para mais informações sobre o fluido recomendado.*

Sistema de bloqueio das mudanças (se instalado)

Para sua segurança, a caixa automática possui um sistema de bloqueio das mudanças que impede a passagem da posição P (Estacionamento) para a posição R (Marcha-atrás), excepto se carregar no pedal dos travões.

Para a caixa passar da posição P (Estacionamento) para a posição R (Marcha-atrás):

1. Carregue em e mantenha o pedal dos travões sob pressão.

2. Desloque a alavanca das mudanças.

Se o pedal dos travões for repetidamente pressionado e libertado com a alavanca da caixa na posição P (Estacionamento), poderá ouvir um ruído trepidante junto à alavanca. Esta situação é normal.

⚠ AVISO

Carregue sempre a fundo no pedal dos travões antes de e ao passar da posição P (Estacionamento) para outra posição, de modo a evitar um movimento imprevisto do veículo passível de magoar pessoas sentadas ou perto dele.

Boas práticas de condução

- Nunca desloque a alavanca da caixa da posição P (Estacionamento) ou N (Ponto-morto) para outra posição com o pedal do acelerador sob pressão.
- Nunca coloque a alavanca da caixa na posição P (Estacionamento) com o veículo em andamento.
- Antes de tentar passar a caixa para a posição R (Marcha-atrás), D (Condução) certifique-se de que o veículo está totalmente parado.
- Nunca deixe o veículo em ponto-morto ou rolar com o motor desligado numa descida. Isto é extremamente perigoso. Deixe sempre o veículo engatado.
- Não conduza travando constantemente. Pode sobreaquecer e provocar uma avaria nos travões. Em vez disso, ao percorrer uma longa descida, abrande e reduza para uma velocidade abaixo. Ao fazê-lo, a travagem com o motor ajuda a abrandar o automóvel.
- Abrande antes de reduzir para uma velocidade abaixo. Caso contrário, a velocidade abaixo pode não entrar.

- Utilize sempre o travão de estacionamento. Não confie na posição P (Estacionamento) para impedir o automóvel de andar.
- Tenha muito cuidado ao conduzir sobre um piso escorregadio, em especial ao travar, acelerar ou efectuar mudanças. Num piso escorregadio, uma alteração brusca da velocidade do veículo pode ocasionar a perda de tracção das rodas motrizes e a perda de controlo do veículo.
- Pressionar e libertar devagar o pedal do acelerador permite otimizar a performance e a economia do veículo.

AVISO

- Coloque sempre o cinto de segurança! Numa colisão, um ocupante sem cinto corre muito mais riscos de sofrer lesões graves ou fatais do que um ocupante com o cinto correctamente colocado.
- Evite curvas ou viragens a alta velocidade.
- Não comande o volante com movimentos bruscos, por exemplo, ao mudar rapidamente de faixa ou em viragens rápidas e acentuadas.
- O risco de capotamento aumenta grandemente com a perda de controlo do veículo a alta velocidade.
- Em muitos casos, o condutor perde o controlo do veículo quando duas ou mais rodas saem da estrada e o condutor efectua uma sobreviragem para retomar a estrada.

(Continua)

(Continua)

- Se o seu veículo sair da estrada, não vire acentuadamente a direcção. Em vez disso, abrande antes de voltar para dentro das marcações da via.
- Nunca ultrapasse os limites de velocidade afixados na sinalização.

⚠ AVISO

Se o seu veículo ficar preso em neve, lama, areia, etc., tente baloiçar o veículo movendo-o para a frente e para trás. Não efectue este procedimento com pessoas ou objectos perto do veículo. Durante este procedimento, o veículo pode andar repentinamente para a frente ou para trás, causando lesões ou danos materiais nas pessoas ou objectos existentes nas imediações.

Arrancar o veículo numa subida íngreme

Para arrancar o veículo numa subida íngreme, carregue no pedal dos travões, coloque a alavanca da caixa na posição "D" (Condução). Introduza a velocidade apropriada tendo em conta o peso da carga e a inclinação da subida e desengate o travão de estacionamento. Carregue gradualmente no pedal do acelerador ao mesmo tempo que vai libertando o pedal dos travões.

SISTEMA DE TRAVAGEM

Travões assistidos

O seu veículo dispõe de travões assistidos que se afinam automaticamente com o uso normal.

Caso os travões assistidos percam potência devido ao afogamento do motor ou por outra razão, pode sempre parar o veículo aplicando mais força no pedal dos travões do que o normal. Contudo, a distância de paragem será mais longa.

Com o motor desligado, parte da potência de reserva dos travões esgota-se sempre que aplicar o pedal dos travões. Não pressione e liberte rapidamente o pedal dos travões com a assistência interrompida. Faça-o apenas quando for necessário, para manter o controlo da direcção em pisos escorregadios.

AVISO - Travões

- Não conduza com o pé em cima do pedal dos travões. Isso dá origem a um aquecimento normal dos travões, a um desgaste excessivo dos calços e maxilas dos travões e a maiores distâncias de paragem.
- Ao percorrer uma descida longa ou íngreme, reduza para uma velocidade inferior e evite aplicar continuamente os travões. Se o fizer, os travões podem sobreaquecer e perder temporariamente a sua eficácia.
- Se os travões estiverem molhados, o veículo poderá não ter o tempo de abrandamento normal e desviar para um lado com a aplicação dos travões. Para saber se os travões estão a funcionar correctamente, trave ligeiramente o veículo.

(Continua)

(Continua)

Experimente sempre os travões desta forma depois de atravessar locais molhados e poças fundas de água. Para secar os travões, aplique-os ligeiramente a uma velocidade segura até eles voltarem a funcionar normalmente.

- Antes de iniciar a condução, teste sempre a posição dos pedais do travão e do acelerador. Se não o fizer, poderá carregar inadvertidamente no pedal do acelerador em vez do pedal do travão causando um acidente grave.

Em caso de falha dos travões

Se os travões falharem com o veículo em andamento, pode efectuar uma paragem de emergência com o travão de estacionamento. Contudo, a distância de paragem será mais longa do que o normal.

 **AVISO - Travão de estacionamento**

O engate do travão de estacionamento com o veículo em andamento a velocidades normais pode provocar uma perda súbita de controlo do veículo. Se tiver de utilizar o travão de estacionamento para parar o veículo, faça-o com muito cuidado.

Aviso sonoro de desgaste dos travões de disco

O seu veículo está equipado com travões de disco.

Se os travões de disco estiverem gastos e precisarem de calços novos, ouvirá um som de aviso alto proveniente dos travões de disco dianteiros ou traseiros. O som poderá ser espaçado ou ser emitido quando carregar no pedal dos travões.

Lembre-se que certas condições de condução ou climatéricas podem fazer os travões chiar quando os aplicar pela primeira vez (ou ligeiramente). Esta situação é normal, não indiciando qualquer problema nos travões.

 **ATENÇÃO**

- **Para evitar reparações caras dos travões, não conduza com travões com os calços gastos.**
- **Quando substituir os calços, instale sempre conjuntos de travões dianteiros ou traseiros completos.**

 **AVISO - Desgaste dos travões**

O aviso sonoro de desgaste dos travões significa que o seu veículo precisa de assistência. Se ignorar este aviso sonoro, os travões podem perder eficácia de travagem, o que pode resultar num acidente grave.

Travões de tambor traseiros (se instalados)

Os seus travões de tambor traseiros não possuem indicadores de desgaste, pelo que deverá mandar inspeccionar as respectivas pastilhas caso ouça um ruído de fricção. Mandê inspeccioná-los também cada vez que substituir ou proceder à rotação dos pneus e quando substituir os travões dianteiros.

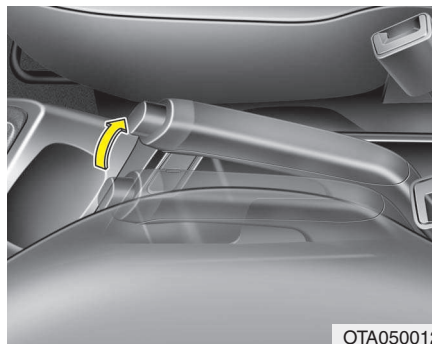

OTA050012

Travão de estacionamento

Aplicar o travão de estacionamento

Para aplicar o travão de estacionamento (de mão), prima primeiro o pedal do travão e, em seguida e sem premir o botão de libertação, puxe para cima o mais possível a alavanca do travão de estacionamento.

Além disso, recomenda-se que quando estacionar o veículo numa subida ou descida, a alavanca das mudanças seja colocada numa baixa velocidade adequada, no caso de veículos com caixa manual, ou na posição P (Park) no caso de veículos com transmissão automática.

⚠ ATENÇÃO

- **Conduzir o veículo com o travão de estacionamento engatado provocará um desgaste excessivo dos calços e dos rotores dos travões.**
- **Não utilize o travão de mão com o veículo em andamento, excepto numa situação de emergência, pois poderá danificar os sistemas do automóvel e pôr em causa a segurança da condução.**

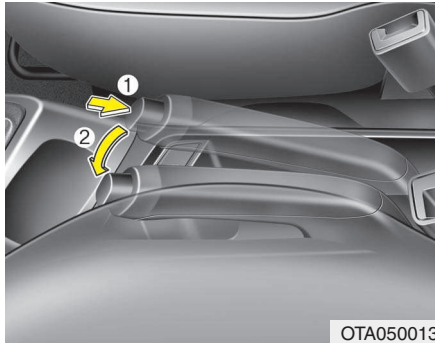

Libertar o travão de estacionamento

Para libertar o travão de estacionamento, prima primeiro o pedal do travão e puxe para cima ligeiramente a alavanca do travão. Em seguida, prima o botão (1) de libertação e baixe a alavanca (2) do travão mantendo o botão premido.

Se o travão de estacionamento não se soltar ou não se soltar completamente, dirija-se a um concessionário Kia para que o sistema possa ser examinado.

⚠ AVISO

- Para prevenir que o veículo se mova acidentalmente depois de parado ou de ter saído dele, não utilize a alavanca da caixa de velocidades em vez do travão de estacionamento. Engate o travão de estacionamento E certifique-se de que a alavanca das mudanças está correctamente colocada em 1ª (primeira velocidade) ou marcha-atrás (veículos com caixa manual) ou na posição "P" (Estacionamento) (veículos com caixa automática).
- Nunca deixe uma pessoa que não conhece o veículo ou uma criança manusear o travão de estacionamento. Se o travão de estacionamento se desengatar acidentalmente, podem ocorrer graves lesões.
- Os veículos devem ter sempre o travão de estacionamento bem engatado quando estão estacionados, isto para evitar que se movam acidentalmente e causem lesões nos seus ocupantes ou nos peões.



W-75

Verifique o funcionamento da luz de aviso do travão de estacionamento colocando o interruptor da ignição na posição ON (não ligue o motor). Se o travão de estacionamento estiver engatado, esta luz acende-se com o interruptor da ignição na posição START ou ON.

Antes de conduzir, certifique-se de que o travão de estacionamento está totalmente desengatado e a luz de aviso do travão se apagou.

Se a luz de aviso dos travões se mantiver acesa após o desengate do travão de estacionamento com o motor a trabalhar, poderá haver uma avaria no sistema de travagem. Mandê inspeccionar imediatamente o veículo.

Se for possível, pare imediatamente de conduzir. Caso contrário, conduza o veículo com muito cuidado até encontrar um local seguro para parar ou uma oficina.

Sistema antibloqueio das rodas nas travagens (ABS) (se instalado)

⚠ AVISO

O sistema ABS (ou o sistema ESP) não previne acidentes decorrentes de manobras de condução incorrectas ou perigosas. Embora o controlo do veículo seja maior numa travagem de emergência, mantenha sempre uma distância segura entre o seu veículo e os que seguem à sua frente. Se as condições da estrada forem adversas, conduza com menos velocidades.

A distância de travagem de automóveis equipados com sistema ABS (ou sistema ESP) poderá ser mais longa do que a dos veículos desprovidos desse(s) sistema(s), nas condições abaixo descritas.

Conduza o veículo a baixa velocidade nas seguintes condições:

(Continua)

(Continua)

- Estradas acidentadas, de terra batida ou cobertas de neve.
- Com correntes de neve instaladas nos pneus.
- Estradas de piso esburacado ou com diferentes alturas.

Os sistemas de segurança ABS (ou ESP) de um veículo não devem ser testados com uma condução ou viragens a alta velocidade. Pode pôr em perigo a sua segurança e a dos outros.

O sistema ABS efectua a sensorização contínua da velocidade das rodas. Se as rodas estiverem para bloquear, o sistema ABS modula repetidamente a pressão de travagem hidráulica das rodas.

Se aplicar os travões em condições susceptíveis de bloquear as rodas, poderá ouvir um "tiquetique" nos travões ou sentir uma sensação correspondente no pedal dos travões. Esta situação é normal e significa que tem o sistema ABS activo.

Para explorar ao máximo as vantagens do sistema ABS numa situação de emergência, não tente modular a pressão da travagem nem pressionar e libertar repetidamente o pedal dos travões. Carregue no pedal dos travões a fundo, de acordo com as exigências da situação, e deixe o sistema ABS controlar a força transmitida aos travões.

* INFORMAÇÃO

Poderá ouvir um clique no compartimento do motor quando o veículo começar a andar após a ligação do motor. Esta situação é normal, indicando que o sistema ABS está a funcionar correctamente.

- Mesmo com o sistema ABS, o seu veículo continua a precisar de uma distância de paragem suficiente. Mantenha sempre uma distância segura em relação ao veículo que segue à sua frente.
- Abrace sempre nas curvas. O sistema ABS não pode impedir acidentes resultantes do excesso de velocidade.
- Em estradas com piso solto ou irregular, a actuação do sistema ABS pode resultar numa distância de paragem mais longa do que em veículos equipados com um sistema de travagem convencional.

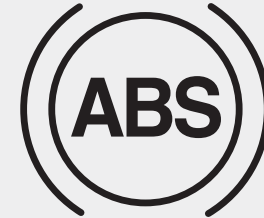

W-78

⚠ ATENÇÃO

- *Se a luz de aviso do sistema ABS estiver e se mantiver acesa, pode haver um problema no sistema. No entanto, se assim for, os seus travões continuarão a funcionar normalmente.*
- *A luz de aviso do sistema ABS mantém-se acesa cerca de 3 segundos após a ligação da ignição (o interruptor na posição "ON").*

(Continua)

(Continua)

Durante esse período, o sistema ABS efectua um autodiagnóstico e a luz apaga-se se estiver tudo normal. Se a luz se mantiver acesa, pode haver um problema com o sistema. Contacte um concessionário autorizado Kia logo que possível.

ATENÇÃO

- *Se conduzir numa estrada com pouca tracção, por exemplo, com gelo no piso, e aplicar continuamente os travões, o sistema ABS estará também continuamente activo e a luz de aviso do sistema ABS pode iluminar-se. Encoste o automóvel num local seguro e desligue o motor.*
- *Volte a ligar o motor. Se a luz de aviso do sistema ABS se apagar, é porque o sistema está a funcionar normalmente. Caso contrário, pode haver um problema com o sistema ABS. Contacte um concessionário autorizado Kia logo que possível.*

*** INFORMAÇÃO**

Se arrancar com o veículo com cabos de corrente devido à descarga da bateria, o motor poderá não ter um funcionamento tão regular e a luz de aviso do sistema ABS poderá acender-se ao mesmo tempo. Isso acontece devido à pouca carga da bateria e não significa que o sistema ABS tenha uma avaria.

- Não pressione e liberte repetidamente o pedal dos travões!
- Antes de começar a conduzir, recarregue a bateria.

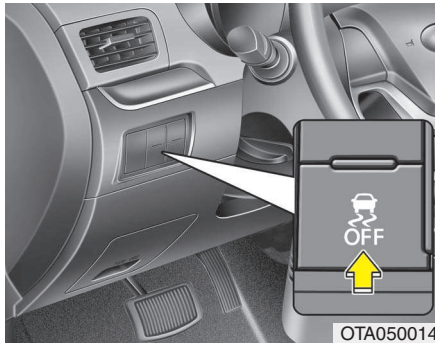

Programa de Estabilidade Electrónico (ESP) (Se instalado)

O Programa de Estabilidade Electrónico (sistema ESP) foi concebido para estabilizar o veículo nas manobras de viragem nas curvas. O sistema ESP controla para onde comanda a direcção e a trajectória realmente assumida pelo veículo. O sistema ESP aplica individualmente os travões das rodas e actua sobre o sistema de gestão do motor para estabilizar o veículo.

⚠ AVISO

Nunca conduza com excesso de velocidade para as condições da estrada ou ao fazer as curvas. O Programa de Estabilidade Electrónico (ESP) não impede acidentes. O excesso de velocidade em viragens, as manobras bruscas e a hidroplanagem em pisos molhados podem resultar em acidentes graves. Só um condutor seguro e atento pode prevenir acidentes, evitando manobras que façam o veículo perder tracção. Mesmo com o sistema ESP instalado, tome as precauções habituais ao conduzir, entre as quais conduzir a uma velocidade segura para as condições da estrada.

O Programa de Estabilidade Electrónico (ESP) é um sistema concebido para ajudar o condutor a manter o controlo do veículo sob condições adversas, não substituindo as práticas de uma condução segura. Factores como a velocidade, as condições da estrada e o comando da direcção pelo condutor podem afectar a eficácia de prevenção de perdas de controlo do sistema ESP. Continua a ser responsabilidade do condutor conduzir e efectuar viragens a velocidades razoáveis e garantir uma margem de segurança suficiente.

Se aplicar os travões em condições susceptíveis de bloquear as rodas, poderá ouvir um "tiquetique" nos travões ou sentir uma sensação correspondente no pedal dos travões. Esta situação é normal e significa que tem o sistema ESP activo.

* INFORMAÇÃO

Poderá ouvir um clique no compartimento do motor quando o veículo começar a andar após a ligação do motor. Esta situação é normal, indicando que o sistema ESP está a funcionar correctamente.

Funcionamento do sistema ESP

Activação do sistema ESP



- Com a ligação da ignição, os indicadores luminosos "ESP" e "ESP OFF" acendem-se cerca de 3 segundos. O sistema ESP fica então activo.
- Para desactivar o sistema ESP, carregue no botão "ESP OFF" durante pelo menos meio segundo depois de ligar a ignição (o indicador luminoso "ESP OFF" acende-se). Para activar o sistema ESP, carregue no botão "ESP OFF" (o indicador luminoso "ESP OFF" apaga-se).
- Ao ligar o motor, poderá ouvir um ligeiro "tiquetique". Este ruído corresponde à autoverificação automática do sistema ESP, não iniciando qualquer problema.

Sistema ESP activado



Se o sistema ESP estiver activado, o indicador luminoso respectivo começa a piscar.

- Se o Programa de Estabilidade Electrónico estiver a funcionar normalmente, sente um ligeiro impulso no veículo. Esta situação é normal, tratando-se apenas do efeito do controlo dos travões.
- Quando sair de um troço coberto de lama ou quando conduzir numa estrada com piso escorregadio, as rotações por minuto do motor podem não aumentar, mesmo se carregar a fundo no pedal do acelerador. Isto acontece para manter a estabilidade e a tracção do veículo e não representa qualquer problema.

Desactivação do sistema ESP

Desactivação do sistema ESP



- Para desactivar o sistema ESP, carregue no botão ESP OFF (o indicador luminoso ESP OFF acende-se).
- Se o interruptor da ignição for colocado na posição LOCK com o sistema ESP desactivado, o sistema mantém-se desactivado. Se voltar a ligar o motor, o sistema ESP reactiva-se automaticamente.

■ Indicador luminoso ESP



■ Indicador luminoso ESP OFF



Indicador luminoso

Se o interruptor da ignição for colocado na posição ON, o indicador luminoso acende-se e apaga-se se o sistema ESP estiver a funcionar normalmente.

O indicador luminoso ESP pisca se o sistema ESP estiver activado ou não funcionar depois der activado.

O indicador luminoso ESP OFF acende-se se o sistema ESP for desactivado com o botão.

⚠ ATENÇÃO

Conduzir com pneus ou rodas de tamanhos diferentes pode provocar uma avaria no sistema ESP. Quando substituir os pneus, certifique-se de que têm o mesmo tamanho dos pneus de origem.

⚠ AVISO

O Programa de Estabilidade Electrónico é apenas um sistema auxiliar à condução. Conduza com cautela e segurança, abrاندando em estradas sinuosas, com neve ou gelo. Conduza devagar e não tente acelerar se o indicador luminoso "ESP" estiver a piscar ou o piso da estrada for escorregadio.

Desactivação do sistema ESP

Durante a condução

- Sempre que possível, recomenda-se a activação do sistema ESP durante a condução quotidiana.
- Para desactivar o sistema ESP durante a condução, carregue no botão ESP OFF com o veículo a circular numa estrada de piso plano.
- Nunca carregue no botão ESP OFF com o sistema ESP a actuar (o indicador luminoso ESP pisca).

Se desactivar o sistema ESP com ele a actuar, pode perder o controlo do veículo.

* INFORMAÇÃO

- Se tiver de ter o veículo a funcionar num dinamómetro, certifique-se de que o sistema ESP está desactivado (indicador ESP OFF aceso).
- A desactivação do sistema ESP não afecta o funcionamento do sistema ABS ou do sistema de travagem.

AVISO

Nunca carregue no botão ESP OFF enquanto o sistema ESP está a funcionar. Se o fizer poderá perder o controlo do veículo.

Se quiser desligar o sistema ESP durante a condução, faça-o apenas quando conduzir sobre uma superfície plana.

Controlo do Arranque Assistido em Subidas ("Hill-start Assist Control", HAC) (se instalado)

O sistema de Controlo de Auxílio ao Arranque em Subida (HAC) é uma função que tem por objectivo a conveniência do condutor. O seu principal objectivo é impedir que o veículo descaia para trás ao arrancar numa subida ou num local inclinado. O sistema HAC mantém a pressão de travagem desenvolvida pelo condutor ao parar durante 2 segundos depois de se soltar o pedal do travão.

Durante o período de conservação da pressão, o condutor tem tempo suficiente para carregar no pedal do acelerador e arrancar.

A pressão exercida sobre o pedal dos travões é reduzida assim que o sistema detecta a intenção do condutor de arrancar.

AVISO

O sistema HAC normalmente é activado apenas durante 2 segundos. O condutor deve ter cuidado para evitar que o veículo deslize para trás pois poderia provocar um acidente caso se encontre um objecto ou uma pessoa atrás do carro.

* INFORMAÇÃO

- O sistema HAC não funciona com a alavanca da caixa de velocidades na posição P (estacionamento) ou N (ponto-morto).
- O sistema HAC activa-se mesmo com o sistema ESP desligado, mas não o faz se este último tiver uma avaria.

Gestão da Estabilidade do Veículo (Vehicle Stability Management, VSM) (se instalado)

Este sistema permite melhorar ainda mais a estabilidade e a resposta da direcção quando um veículo rola sobre um piso escorregadio ou um veículo detectado sofre, numa travagem, uma alteração no coeficiente de atrito entre as rodas do lado direito e as do lado esquerdo.

Funcionamento do sistema VSM

Com o sistema VSM em funcionamento, pisca a luz do indicador () do sistema ESP.

Se o sistema VSM estiver a funcionar correctamente, sentirá um ligeiro impulso no veículo. Trata-se apenas do efeito do controlo dos travões, não indicando nada de anormal.

O sistema VSM não funciona nas seguintes situações:

- Condução numa estrada inclinada
- Condução em marcha-atrás
- O indicador () do sistema ESP mantém-se aceso no combinado de instrumentos
- O indicador do sistema EPS mantém-se aceso no combinado de instrumentos

Desligar o sistema VSM

Se carregar no botão "ESP OFF" para desligar o sistema ESP, o sistema VSM desactiva-se ao mesmo tempo e acende-se o indicador () do sistema ESP.

Para ligar o sistema VSM, volte a carregar no botão. O indicador "OFF" do sistema ESP apaga-se.

Indicador de avaria

O sistema VSM pode desactivar-se mesmo sem carregar no botão "ESP OFF". Esta situação indica a detecção de uma avaria no sistema da direcção assistida electrónica (EPS) ou no sistema VSM. Se a luz do indicador () do sistema ESP ou a luz de aviso do sistema EPS se mantiver acesa, dirija-se com o seu veículo a um concessionário autorizado Kia e mande inspeccionar o sistema.

*** INFORMAÇÃO**

- O sistema VSM foi concebido para funcionar a uma velocidade superior a 15 km/h nas curvas.
- O sistema VSM foi concebido para funcionar a uma velocidade superior a 30 km/h quando um veículo trava numa estrada split-mu. Este tipo de estrada apresenta pisos com diferentes forças de atrito.

AVISO

- O sistema de Gestão da Estabilidade do Veículo é apenas um sistema auxiliar, não substitui as práticas do condutor para uma condução de segura. Cabe sempre ao condutor estar atento à velocidade e à distância que o separa do veículo que segue à sua frente. Durante a condução, mantenha sempre as mãos firmes no volante.
- O seu veículo foi concebido para seguir as ordens do condutor, mesmo com o sistema VSM instalado. Tome sempre as medidas de precaução habituais para conduzir a uma velocidade segura em determinadas condições, por exemplo, com mau tempo ou sobre piso escorregadio.
- Conduzir com pneus ou rodas de tamanhos diferentes pode causar problemas de funcionamento no sistema VSM. Quando substituir os pneus, certifique-se de que os pneus novos têm o mesmo tamanho dos pneus de origem.

ESS: Emergency Stop Signal (Sinalização de Travagem de Emergência) (se instalado)

O sistema de Sinalização de Travagem de Emergência avisa o condutor que segue atrás do seu veículo piscando as luzes de travagem caso o veículo trave de repente ou o sistema ABS actue numa travagem. (O sistema activa-se se a velocidade do veículo for superior 55 km/h e a desaceleração do veículo for superior a 7 m/s² ou o ABS actuar numa travagem de emergência.)

Quando a velocidade do veículo é inferior a 40 km/h e o ABS é desactivado ou a situação de travagem brusca é ultrapassada, a luz de travagem não pisca.

ATENÇÃO

O sistema de Sinalização de Travagem de Emergência não actua se as luzes de sinalização de perigo já estiverem acesas.

Boas práticas de travagem

AVISO

- Sempre que abandonar ou estacionar o seu veículo, deve, tanto quanto possível, puxar o travão de mão e engatar o veio de transmissão na posição P (Park) (caixa de velocidades automática), ou em primeira ou em marcha-atrás (caixa de velocidades manual). Se o travão de mão não estiver completamente puxado, o veículo pode mover-se inadvertidamente e magoá-lo a si ou a terceiros.
- Todos os veículos devem ter sempre o travão de estacionamento bem engatado quando estacionados, de modo a evitar que comecem a andar inadvertidamente e provoquem lesões nos seus ocupantes ou em peões.

- Ao deixar o lugar de estacionamento, certifique-se de que o travão de estacionamento não está engatado e que a luz do mesmo está apagada.
- Conduzir através de água pode deixar os travões molhados. Estes podem também molhar-se durante a lavagem do veículo. Conduzir com os travões molhados pode ser perigoso! O automóvel não parará com a mesma rapidez e pode descair para um dos lados.

Para secar os travões, aplique-os ligeiramente até voltarem a actuar normalmente, tendo o cuidado de manter sempre o controlo do veículo. Se os travões não voltarem a actuar normalmente, pare o veículo assim que for seguro fazê-lo e contacte um concessionário autorizado Kia para pedir assistência.

- Não percorra descidas com o veículo desengatado. Isto é extremamente perigoso. Mantenha sempre o veículo engatado, abraque com os travões e reduza para uma velocidade inferior para travar com o motor e manter uma velocidade segura.

- Não conduza travando constantemente. Pode ser perigoso conduzir com o pé em cima do pedal dos travões, pois estes podem sobreaquecer e perder a eficácia de travagem. De igual modo, isso pode aumentar o desgaste dos componentes dos travões.
- Se um pneu se esvaziar durante a condução, aplique ligeiramente os travões e mantenha o veículo a direito e virado para a frente ao abrandar. Quando já estiver a circular suficientemente devagar para o fazer em segurança, saia da estrada e pare num local seguro.
- Se o seu veículo tiver uma caixa automática, não o deixe rastejar em frente. Para o evitar, mantenha o pé com firmeza no pedal dos travões com o automóvel parado.
- Tenha cuidado ao estacionar num local inclinado. Engate bem o travão de estacionamento e coloque a alavanca da caixa de velocidades na posição "P" (caixa automática) ou em 1ª ou marcha-atrás (caixa manual). Se tiver o veículo a descer, vire as rodas dianteiras para o passeio para ajudar a impedi-lo de rolar para baixo.

Se tiver o veículo a subir, vire as rodas dianteiras na direcção contrária ao passeio para ajudar a impedi-lo de descair. Se não houver passeio ou tiver, por outras razões, de impedir o veículo de rolar para baixo, bloqueie as rodas.

- Em certas condições climáticas, o travão de estacionamento pode congelar quando engatado. Isto é mais fácil de acontecer se houver uma acumulação de neve ou gelo à volta ou perto dos travões traseiros ou se os travões estiverem molhados. Se houver o risco do travão de estacionamento congelar, engate-o apenas temporariamente enquanto coloca a alavanca da caixa de velocidades na posição "P" (caixa automática) ou em 1ª ou marcha-atrás (caixa manual) e bloqueie as rodas traseiras para o automóvel não descair. Depois, desengate o travão de estacionamento.
- Não mantenha o veículo parado numa subida com a ajuda do pedal do acelerador. Pode sobreaquecer a caixa de velocidades. Utilize sempre o pedal dos travões ou o travão de estacionamento.

FUNCIONAMENTO ECONÓMICO

A economia de combustível do veículo depende sobretudo do estilo da condução e de onde e quando se conduz.

Cada um destes factores inclui no número de quilómetros que consegue percorrer com um litro de combustível. Para conduzir o veículo da forma mais económica possível, siga as sugestões seguintes para poupar dinheiro em combustível e reparações:

- Conduza devagar e acelere moderadamente. Não faça arranques "a derrapar" ou mudanças com o pé a fundo no acelerador e mantenha uma velocidade de cruzeiro constante. Não acelere a fundo entre semáforos. Tente adaptar a sua velocidade à do tráfego circundante para evitar mudanças de velocidade desnecessárias. Sempre que possível, evite os engarrafamentos. Mantenha sempre uma distância segura em relação aos veículos da frente, para evitar travagens desnecessárias e reduzir também o desgaste dos travões.
- Conduza a uma velocidade moderada. Quanto mais depressa conduzir, mais combustível o automóvel consome. Conduzir a uma velocidade moderada, em especial em grandes vias, é uma das maneiras mais eficazes de diminuir o consumo de combustível.
- Não accione repetidamente o pedal dos travões ou da embraiagem. Pode aumentar o consumo de combustível e o desgaste do sistema de alimentação de combustível. Além disso, conduzir com o pé no pedal dos travões pode causar o sobreaquecimento destes, o que reduz a sua eficácia de travagem e pode ter consequências mais graves.
- Cuide bem dos seus pneus. Mantenha-os cheios com a pressão correcta. Uma pressão incorrecta, para mais ou para menos, resulta num desgaste desnecessário dos pneus. Verifique a pressão dos pneus pelo menos uma vez por mês.
- Certifique-se de que tem as rodas bem alinhadas. O seu alinhamento incorrecto pode resultar em batidas em passeios ou uma velocidade excessiva em pisos irregulares. O mau alinhamento das rodas provoca um desgaste mais rápido dos pneus e outros problemas, como um maior consumo de combustível.
- Mantenha o seu automóvel em bom estado. Para melhorar o consumo de combustível e reduzir os custos de manutenção, cumpra o calendário de manutenção apresentado no capítulo 7. Se conduzir o veículo em condições adversas, terá de fazer uma manutenção mais frequente (para mais informações, consulte o capítulo 7).
- Mantenha o veículo limpo. Para maximizar o tempo de vida útil do veículo, mantenha-o limpo e sem materiais corrosivos. É extremamente importante não deixar acumular lama, sujidade, gelo, etc., na parte inferior do automóvel. Este peso extra pode resultar num maior consumo de combustível e contribuir também para a corrosão.
- Viaje com atenção e cautela. Não transporte pesos desnecessários no seu veículo. O peso diminui a economia de combustível.
- Não deixe o motor trabalhar ao ralenti por mais tempo do que o necessário. Se estiver à espera dentro do veículo (sem ser no trânsito), desligue o motor e volte a ligá-lo apenas quando for para seguir viagem.

- Lembre-se que o seu veículo não necessita de um aquecimento prolongado. Após o arranque do motor, deixe-o trabalhar 10 a 20 segundos antes de introduzir uma velocidade. Contudo, em condições de tempo frio, deixe o motor aquecer por mais algum tempo.
 - Não force nem exceda o limite de rotação do motor. O forçar do motor consiste conduzir demasiado devagar para a velocidade introduzida, o que faz com que o motor comece a falhar. Se isso acontecer, reduza para uma velocidade inferior. O excesso de rotação do motor corresponde a acelerá-lo para lá do limite de segurança. Isto pode ser evitado efectuando as mudanças nas velocidades recomendadas.
 - Utilize o ar condicionado com moderação. O sistema do ar condicionado é alimentado pelo rendimento energético do motor, pelo que a economia de combustível é menor com o ar condicionado ligado.
 - A abertura dos vidros a alta velocidade pode diminuir a economia de combustível.
 - A economia de combustível diminui com o veículo sob ventos cruzados e de frente. Para compensar esta perda de economia, abra o ar condicionado quando conduzir nestas condições.
- Manter um veículo em bom estado de funcionamento é importante tanto para a economia como para a segurança do veículo. Assim, dirija-se a um concessionário autorizado Kia para efectuar as operações de revisão e manutenção calendarizadas.

⚠ AVISO - Desligar o motor com o veículo em andamento

Nunca desligue o motor em descidas ou com o veículo em andamento. A direcção e os travões assistidos não funcionam devidamente com o motor desligado. Em vez disso, mantenha o motor ligado e reduza para uma velocidade adequada para travar com o motor. Além disso, desligar a ignição durante a condução pode activar o bloqueio do volante e causar a perda de controlo da direcção do veículo, com lesões graves ou fatais.

CONDIÇÕES DE CONDUÇÃO ESPECIAIS

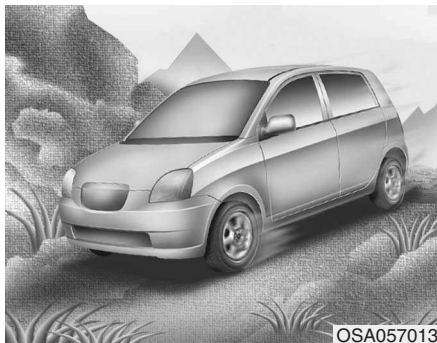

Condições de condução perigosas

Se deparar com condições de condução perigosas, tais como água, neve, gelo, lama, areia ou perigos semelhantes, siga estas sugestões:

- Conduza com cuidado e guarde uma distância extra para uma travagem de emergência.
- Evite travar ou comandar a direcção de forma brusca.
- Para travar com travões sem ABS, accione o pedal dos travões com um ligeiro movimento para cima e para baixo até o veículo parar.

⚠ AVISO - ABS

Não accione repetidamente o pedal dos travões num veículo equipado com ABS.

- Se ficar preso em neve, lama ou areia, introduza a 2ª. Acelere devagar para não fazer patinar as rodas motrizes.
- Nesta situação, para criar tracção, coloque areia, sal-gema, correntes ou outro material antideslizante sob as rodas motrizes.

⚠ AVISO - Reduções de caixa

As reduções feitas com uma caixa automática e o veículo a circular em pisos escorregadios podem causar um acidente. Uma alteração súbita na velocidade dos pneus pode fazê-los derrapar. Tenha cuidado ao fazer reduções com o veículo sobre pisos escorregadios.

Baloçar o veículo

Se for necessário baloçar o veículo para o libertar de neve, areia ou lama, comece por rodar o volante para a direita ou para a esquerda para desimpedir a área à frente das rodas dianteiras. Em seguida, vá alternando entre as velocidades de recuo e avanço R (Marcha-Atrás) nos veículos equipados com eixo de transmissão manual, e qualquer velocidade para a frente, nos veículos equipados com eixo de transmissão automático. Não force o motor e faça girar as rodas o menos possível. Se, após várias tentativas, o veículo continuar preso, mande-o puxar com um veículo de reboque para evitar o sobreaquecimento do motor e eventuais danos na caixa de velocidades.

⚠ ATENÇÃO

O baloiço prolongado do veículo pode causar o sobreaquecimento do motor, danos ou avarias na caixa de velocidades e danos nos pneus.

⚠ AVISO - Patinagem dos pneus

Não faça girar as rodas, especialmente a velocidades superiores a 56 km/h. Se fizer girar as rodas a alta velocidade com o veículo parado, pode provocar o sobreaquecimento e rebentamento de um pneu e causar lesões nas pessoas presentes nas imediações.



OUN056051

Viragens suaves

Evite travar ou mudar de velocidade nas curvas, especialmente em estradas com o piso molhado. O ideal será contornar sempre as curvas com uma ligeira aceleração. Se seguir estas sugestões, o desgaste dos pneus será mínimo.



OMC035004

Condução nocturna

Devido ao maior grau de perigo da condução nocturna face à diurna, eis algumas dicas a reter:

- Abrace e mantenha uma maior distância entre o seu e os outros veículos, pois a visibilidade nocturna pode ser escassa, nomeadamente em locais com estradas sem iluminação.

*** INFORMAÇÃO**

Antes de baloiçar o veículo, desactive o sistema ESP (se instalado).

⚠ AVISO

Se o seu veículo ficar preso em neve, lama, areia, etc., tente baloiçar o veículo movendo-o para a frente e para trás. Não efectue este procedimento com pessoas ou objectos perto do veículo. Durante este procedimento, o veículo pode andar repentinamente para a frente ou para trás, causando lesões ou danos materiais nas pessoas ou objectos existentes nas imediações.

- Regule os espelhos para reduzir o brilho vindo dos faróis dos outros veículos.
- Mantenha os faróis limpos e correctamente direccionados num veículo sem sistema de direccionamento automático dos faróis. Com faróis sujos ou mal direccionados, a visibilidade nocturna será muito menor.
- Evitar olhar directamente para os faróis dos veículos que vêm de frente. Pode ficar temporariamente e os seus olhos demorarão vários segundos a readaptarem-se ao escuro.



Condução à chuva

A chuva e as estradas molhadas podem tornar a condução perigosa, em especial se o condutor não estiver preparado para lidar com um pavimento escorregadio. Eis algumas sugestões para conduzir à chuva:

- Uma precipitação intensa dificultará mais a visibilidade e aumentará a distância necessária para parar o veículo. Por isso, abrande.
- Mantenha o limpa-pára-brisas em bom estado. Substitua-lhe as escovas se estas começarem a fazer riscas ou a falhar certas zonas do pára-brisas.

- Se não tiver os pneus em bom estado, uma paragem rápida num piso molhado pode fazer o veículo derrapar e até causar um acidente. Certifique-se de que tem os pneus em bom estado.
- Ligue os faróis para o seu veículo ser mais visível aos outros condutores.
- Atravessar demasiado depressa lagoas de água pode afectar os travões. Se tiver de atravessar lagoas de água, faça-o devagar.
- Se suspeitar que tem os travões molhados, aplique-os ligeiramente até voltarem a travar normalmente.

Condução em zonas inundadas

Evite passar por zonas inundadas, excepto se tiver a certeza de que a altura da água não passa a parte inferior do cubo da roda. Atravesse a água devagar. Mantenha uma distância de paragem adequada, pois a eficácia dos travões pode estar afectada.

Depois de atravessar a água, seque os travões aplicando-os ligeira e repetidamente com o veículo a andar devagar.

Condução fora de estrada

Conduza cuidadosamente em fora de estrada, pois o seu veículo pode ser danificado por raízes de árvores ou outros obstáculos. Familiarize-se com as condições de condução (fora de estrada em que vai circular antes de iniciar a condução).



OSA028008

Condução a alta velocidade

Pneus

Regule a pressão de enchimento dos pneus de acordo com as especificações. Uma pressão demasiado baixa resulta no sobreaquecimento e em possíveis problemas nos pneus.

Evite utilizar pneus gastos ou danificados. Estes podem fazer reduzir a tracção ou ter problemas.

*** INFORMAÇÃO**

Nunca ultrapasse a pressão de enchimento máxima indicada nos pneus.

⚠️ AVISO

- O sub ou sobreenchimento dos pneus pode originar a má maneabilidade ou a perda de controlo do veículo e problemas inesperados nos travões, o que pode provocar acidentes, lesões e mesmo a morte de pessoas. Verifique sempre o enchimento dos pneus antes de conduzir. Para saber as pressões correctas dos pneus, consulte "Pneus e rodas", no capítulo 8.
- É perigoso conduzir com pneus com pouco ou nenhum rasto. A utilização de pneus gastos pode provocar a perda de controlo do veículo, colisões, lesões e mesmo a morte de pessoas. Substitua-os logo que possível e nunca conduza com pneus gastos. Inspeccione sempre o rasto dos pneus antes de conduzir. Para obter mais informações e saber os limites do rasto, consulte "Pneus e rodas", no capítulo 7.

Combustível, líquido de refrigeração do motor e óleo do motor

O andamento a alta velocidade consome mais combustível do que a condução no meio urbano. Não se esqueça de verificar os níveis do líquido de refrigeração e óleo do motor.

Correia de transmissão

Uma correia de transmissão lassa ou danificada pode causar o sobreaquecimento do motor.

CONDUÇÃO NO INVERNO



OBH058040

As condições climatéricas mais agrestes do Inverno podem resultar num maior desgaste e noutros problemas. Para minimizar os problemas da condução no Inverno, siga as seguintes sugestões:

Piso com neve ou gelo

Para conduzir o veículo sobre neve alta, poderá ter de utilizar pneus de neve ou de instalar correntes nos pneus. Se tiver de utilizar pneus de neve, escolha pneus de tamanho e tipo equivalentes aos dos pneus do equipamento de origem. Caso contrário, pode comprometer a segurança e a maneabilidade do seu veículo. Além disso, a condução a alta velocidade, as acelerações rápidas, as travagens bruscas e as viragens acentuadas são práticas potencialmente muito perigosas.

Para desacelerar, trave ao máximo com o motor. As travagens bruscas em estradas com neve ou gelo podem dar origem a derrapagens. Mantenha sempre uma distância de segurança suficiente entre o seu veículo e o que segue à sua frente. Aplique também os travões com cuidado. Convém referir que a instalação de correntes nos pneus permite explorar mais força motriz, mas não impede as derrapagens.

*** INFORMAÇÃO**

As correntes para pneus não são legais em todos os Estados. Informe-se as leis em vigor antes de instalar as correntes.

Pneus de neve

Se colocar pneus de neve no seu veículo, certifique-se de que se trata de pneus radiais com o mesmo tamanho e capacidade de carga dos pneus de origem. Coloque pneus de neve nas quatro rodas para equilibrar a maneabilidade do veículo em quaisquer condições climatéricas. Lembre-se que a tracção permitida pelos pneus de neve em estradas secas poderá não ser tão elevada como a dos pneus do equipamento de origem do veículo. Conduza com cuidado mesmo que as estradas se apresentem livres de neve e gelo. Para se informar sobre a velocidade máxima recomendada, contacte o concessionário que lhe forneceu os pneus.

AVISO - Tamanho dos pneus de neve

Os pneus de neve devem ser de tamanho e tipo equivalentes aos dos pneus de série do veículo. Caso contrário, pode comprometer a segurança e a maneabilidade do seu veículo.

Não instale pneus com pernos sem se informar primeiro da existência ou não de regulamentos municipais ou nacionais que restrinjam a sua utilização.



1JBA4068

Correntes para pneus

Dada a menor espessura das faixas laterais dos pneus radiais, estes podem danificar-se com a instalação de certos tipos de correntes para a neve. Assim, recomenda-se a utilização de pneus de neve em vez de correntes. Não coloque correntes nos pneus de veículos equipados com rodas de alumínio, pois as correntes podem danificar as rodas. Se tiver de utilizar correntes, utilize correntes de arame com uma espessura inferior a 15 mm. A colocação de correntes incorrectas pode causar danos no veículo que não serão cobertos pela garantia do fabricante.

Instale as correntes apenas nos pneus dianteiros.

ATENÇÃO

- *Certifique-se de que as correntes para a neve são do tamanho e do tipo adequados para os seus pneus. A colocação de correntes incorrectas pode causar danos na carroçaria e na suspensão do veículo que não serão cobertos pela garantia do fabricante. De igual modo, os ganchos de fixação das correntes podem danificar-se em contacto com os componentes do veículo, fazendo com que as correntes fiquem lassas no pneu. Certifique-se de que instala correntes certificadas SAE classe "S".*
- *Inspeccione sempre a instalação das correntes para verificar o seu ajustamento seguro aos pneus depois de percorrer aproximadamente 0,5 a 1 km. Se elas estiverem lassas, volte a apertar ou a colocar as correntes.*

Instalação das correntes

Para instalar as correntes, siga as instruções do fabricante e coloque-as o mais justo possível aos pneus. Conduza devagar com correntes instaladas. Se ouvir as correntes a tocarem na carroçaria ou no chassis, pare o veículo e aperte-as. Se continuar a ouvir o mesmo ruído, abraque até ele parar. Assim que entrar em estradas sem neve nem gelo, retire as correntes.

 AVISO - Colocação das correntes

Para colocar as correntes, estacione o veículo num local plano e afastado do trânsito. Acenda as luzes de sinalização de perigo e coloque o triângulo de pré-sinalização de perigo atrás do veículo. Antes de instalar as correntes, coloque sempre a caixa do veículo na posição "P" (Estacionamento), engate o travão de estacionamento e desligue o motor.

 AVISO - Correntes para pneus

- A utilização de correntes pode prejudicar a manabilidade do veículo.
- Não ultrapasse os 30 km/h ou o limite de velocidade recomendado pelo fabricante das correntes, consoante for o mais baixo.
- Conduza com cuidado e evite as irregularidades, buracos, viragens acentuadas e outros perigos da estrada passíveis de fazer saltar o veículo.
- Evite as curvas acentuadas ou travagens passíveis de bloquear as rodas.

 ATENÇÃO

- *A utilização de correntes com o tamanho incorrecto ou mal colocadas pode danificar as maxilas dos travões, a suspensão, a carroçaria e as rodas do veículo.*
- *Pare de conduzir e volte a apertar as correntes sempre que as ouvir bater no veículo.*

Utilize líquido de refrigeração de etilenoglicol de alta qualidade

O seu veículo tem líquido de refrigeração de etilenoglicol de alta qualidade no sistema de refrigeração. É o único tipo de líquido de refrigeração a utilizar, visto que previne a corrosão do sistema de refrigeração, lubrifica a bomba de água e impede a congelação. Substitua ou reabasteça o depósito do líquido de refrigeração de acordo com o calendário de manutenção indicado no capítulo 7. Antes do Inverno, teste o líquido de refrigeração para garantir que o ponto de congelação é suficiente para as temperaturas previstas para o Inverno.

Inspeccione a bateria e os cabos

O Inverno exige um pouco mais do sistema da bateria. Inspeccione a bateria e os cabos tal como se indica no capítulo 7. O nível de carga da bateria pode ser verificado num concessionário autorizado Kia ou numa estação de serviço.

Mude para "óleo de Inverno" se necessário

Em certos climas, recomenda-se a utilização de um "óleo de Inverno" de menor viscosidade durante a estação fria. Para ler as recomendações, consulte o capítulo 8. Se tiver dúvidas quanto ao óleo de Inverno a utilizar, contacte um concessionário autorizado Kia.

Inspeccione as velas e o sistema de ignição

Inspeccione as velas de ignição como se indica no capítulo 7 e substitua-as se necessário. Inspeccione também as cablagens e os componentes do sistema de ignição para se certificar de que não apresentam fissuras, desgaste ou danos de qualquer espécie.

Impedir a congelação das fechaduras

Para impedir a congelação das fechaduras, deite-lhes um líquido descongelante aprovado ou glicerina na abertura da chave. Se tiver uma fechadura coberta de gelo, deite-lhe um líquido descongelante aprovado para remover o gelo. Se a fechadura estiver congelada por dentro, poderá ter de descongelá-la com uma chave aquecida. Pegue na chave quente com cuidado para não se queimar.

Utilize um anticongelante aprovado no líquido do limpa-pára-brisas

Para impedir a congelação da água do sistema do limpa-pára-brisas, deite-lhe uma solução anticongelante aprovada seguindo as instruções do recipiente. O anticongelante para o líquido do limpa-pára-brisas está disponível num concessionário autorizado Kia e na maioria dos postos de venda de peças automóveis. Não utilize líquido de refrigeração do motor ou outros tipos de anticongelante. Pode danificar o acabamento da pintura.

Não deixe o travão de estacionamento congelar

Em certas condições climatéricas, o travão de estacionamento pode congelar quando engatado. Isto é mais fácil de acontecer se houver uma acumulação de neve ou gelo à volta ou perto dos travões traseiros ou se os travões estiverem molhados. Se houver o risco do travão de estacionamento congelar, engate-o apenas temporariamente enquanto coloca a alavanca da caixa de velocidades na posição P (caixa automática) ou em 1ª ou marcha-atrás (caixa manual) e bloqueie as rodas traseiras para o automóvel não descair. Depois, desengate o travão de estacionamento.

Não permita a acumulação de gelo e neve na parte inferior do veículo

Em certas condições climatéricas, a neve e o gelo podem acumular-se sob os guarda-lamas e interferir com a direcção. Se conduzir sob condições climatéricas de Inverno em que isto possa acontecer, inspeccione periodicamente a parte inferior do veículo para se certificar de que o movimento das rodas dianteiras e dos componentes da direcção não está a ser obstruído.

Equipamento de emergência

Dependendo da severidade do clima no local ou país em que circula com o veículo, transporte sempre consigo equipamento de emergência apropriado, como correntes para pneus, cabos ou correntes de reboque, lanterna, foguetes luminosos de emergência, areia, uma pá, cabos de corrente, um raspador de gelo para os vidros, luvas, vestuário adequado, fato-macaco, um cobertor, etc.

REBOQUE DO ATRELADO

Se estiver a pensar rebocar o automóvel, informe-se primeiro junto da Direcção-Geral de Viação sobre as normas legais em vigor.

As diferentes leis estipulam vários requisitos para rebocar atrelados, automóveis ou outros tipos de veículos ou aparelhos. Para obter mais informações, contacte um concessionário autorizado Kia antes efectuar uma operação de reboque.

AVISO - Rebocar um atrelado

Se não utilizar o equipamento correcto e conduzir de forma descuidada, pode perder o controlo do veículo ao rebocar um atrelado. Por exemplo, se o atrelado tiver peso a mais, os travões podem não actuar devidamente, ou não actuar de todo, pelo que você e os seus passageiros podem sofrer lesões graves ou fatais. Reboque o atrelado apenas quando tiver a certeza de ter seguido os passos indicados nesta secção.

 **AVISO - Limites de peso**
Antes de rebocar, certifique-se de que o peso total do atrelado, o peso bruto do conjunto veículo-atrelado, o peso bruto do veículo, o peso bruto sobre o eixo e a carga sob o eixo do atrelado estão todos dentro dos limites.

*** INFORMAÇÃO - Para a Europa**

- A carga máxima tecnicamente admissível no(s) eixo(s) traseiro(s) pode ser excedida no máximo em 15 % e a massa máxima em carga tecnicamente admissível do veículo pode ser excedida no máximo em 10 % ou 100 kg, conforme o valor que for mais baixo. Neste caso, não ultrapasse 100 km/h (62,1 mph) para o veículo da categoria M1 ou 80 km/h (49,7 mph) para o veículo da categoria N1.
- Quando um veículo da categoria M1 estiver a rebocar um atrelado, devido à carga adicional imposta ao dispositivo de engate do atrelado, as características de carga máxima do pneu podem ser excedidas, mas não mais de 15 %. Nesse caso, não ultrapasse 100 km/h (62,1 mph) e aumente a pressão de enchimento dos pneus em pelo menos 0,2 bar.

ATENÇÃO

Rebocar um atrelado de forma incorrecta pode danificar o veículo e resultar em reparações caras e não cobertas pela garantia. Para rebocar correctamente um atrelado, siga as recomendações desta secção.

O seu veículo pode rebocar um atrelado. Para saber a capacidade de reboque do seu veículo, leia "Peso do atrelado", mais à frente nesta secção.

Lembre-se que rebocar um atrelado é diferente de conduzir o veículo sem atrelado. O reboque de um atrelado implica alterações ao nível da maneabilidade, da durabilidade e da economia de combustível. O reboque de um atrelado tranquilo e em segurança exige a utilização adequada de equipamento correcto.

Esta secção dá conta de muitas sugestões e regras de segurança de eficácia mais que comprovada. Muitas delas são importantes para a segurança do condutor e dos passageiros. Leia atentamente esta secção antes de puxar um atrelado.

Os componentes que puxam a carga - motor, caixa de velocidades, conjuntos das rodas e pneus - são sujeitos a um maior esforço em relação à carga do peso extra do atrelado. O motor é obrigado a trabalhar em regimes mais elevados e sob cargas superiores. Este peso adicional gera mais aquecimento. O atrelado aumenta também de forma considerável a resistência ao vento, agravando o esforço necessário para puxar a carga.

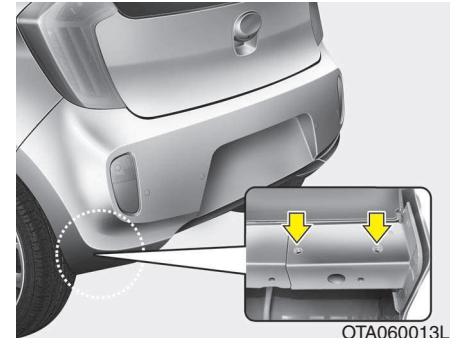

OTA060013L

*** INFORMAÇÃO - Localização do ponto de montagem para o reboque**

Os orifícios destinados à montagem da estrutura para reboque estão localizados de cada lado da parte inferior da carroçaria por trás dos pneus traseiros.

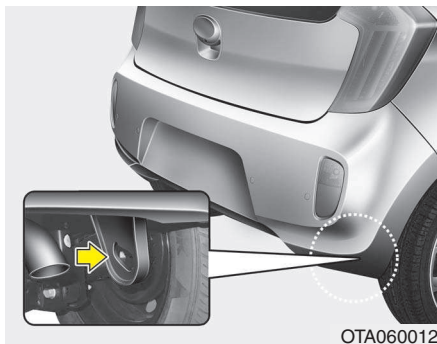

* INFORMAÇÃO

Instale o reboque depois de retirar o gancho de engate existente no lado direito do veículo. Depois de utilizar o reboque, desmonte-o e volte a instalar o gancho de engate na sua posição original.

Engates

Importa ter o equipamento de engate correcto. Os ventos cruzados, a passagem de grandes camiões e as estradas irregulares obrigam à utilização de um bom engate. Eis algumas regras a cumprir:

- Tem de fazer algum buraco na carroçaria para instalar o engate de um atrelado? Se for esse o caso, lembre-se de vedar depois os buracos, quando remover o engate.

Se não vedar os buracos abertos, pode entrar no veículo o gás mortal monóxido de carbono (CO) do seu escape, bem como sujidade e água.

- Os pára-choques do veículo não se destinam a suportar engates. Não instale engates de aluguer ou de outro tipo no pára-choques. Utilize apenas um engate de instalação no quadro que não tenha de ficar fixo no pára-choques.
- O guincho de reboque Kia está disponível num concessionário autorizado Kia.

Correntes de segurança

Coloque sempre correntes entre o seu veículo e o atrelado. Atravesse as correntes sob o eixo do atrelado, de maneira a que o eixo não caia na estrada caso se solte do engate.

As instruções sobre correntes de segurança podem ser fornecidas pelo fabricante do engate ou do atrelado. Siga as recomendações do fabricante para colocar as correntes de segurança. Deixe sempre folga suficiente para poder virar com o atrelado. Nunca deixe as correntes arrastarem-se no chão.

Travões do atrelado

Se o seu atrelado estiver equipado com um sistema de travagem, certifique-se de que cumpre as normas em vigor no seu país, está devidamente instalado e funciona correctamente.

Se o atrelado pesar mais do que o peso máximo do atrelado sem travões, precisa de ter os seus próprios travões, que terão de ser adequados. Para instalá-los, afiná-los e mantê-los correctamente, leia e siga as instruções relativas aos travões do atrelado.

- Não bata no sistema de travagem do veículo.



AVISO - Travões do atrelado
Não utilize um atrelado com travões próprios, excepto se tiver a certeza absoluta de que o sistema de travagem do atrelado ficou bem instalado. Este trabalho não é para amadores. Dirija-se a uma oficina competente e com experiência em atrelados para mandar instalar o sistema de travagem no atrelado.

Conduzir com um atrelado

O reboque de um atrelado requer alguma experiência. Antes de se fazer à estrada, conheça bem o seu atrelado. Familiarize-se com a forma de manobrar e travar o veículo com o peso adicional do atrelado. E lembre-se sempre que o conjunto veículo-atrelado que está a conduzir é mais longo e menos reactivo do que o veículo por si só.

Antes de iniciar a viagem, inspeccione o engate e a plataforma do atrelado, as correntes de segurança, o(s) conector(es) eléctrico(s), as luzes, os pneus e a regulação dos espelhos. Se o atrelado tiver travões eléctricos, ponha o veículo e o atrelado em andamento e aplique manualmente o controlador dos travões do atrelado para se certificar do funcionamento dos travões. Ao mesmo tempo, isto permite-lhe verificar a ligação eléctrica.

Durante a viagem, vá olhando para o atrelado para se certificar de que a carga vai segura, bem como do funcionamento das luzes e dos travões do atrelado.

Distância de segurança

Mantenha pelo menos o dobro da distância que manteria se conduzisse o veículo sem atrelado. Isto pode ajudar a evitar situações que exijam uma travagem a fundo e viragens bruscas.

Ultrapassagem

O reboque de um atrelado exige um maior tempo e distância de ultrapassagem. Devido ao maior comprimento do conjunto veículo-atrelado, terá de ir um pouco mais à frente na ultrapassagem antes de voltar à sua faixa.

Marcha-atrás

Segure a pare inferior do volante com uma mão. Depois, desloque o atrelado para a esquerda e mova a mão também para a esquerda. Para deslocar o atrelado para a direita, mova a mão para a direita. Recue sempre devagar e, se possível, com alguém a orientar-lhe a marcha-atrás.

Viragens

Ao virar com o atrelado, descreva viragens mais largas do que o normal, para o atrelado não bater em arbustos, passeios, sinais, árvores ou outros objectos. Evite manobras arriscadas ou bruscas. Sinalize as viragens com bastante antecedência.

Indicadores de mudança de direcção com o atrelado

Para rebocar um atrelado, o seu veículo tem de ter indicadores de mudança de direcção diferentes e mais ligações eléctricas. As setas verdes do painel de instrumentos piscam sempre que sinalizar uma viragem ou mudança de faixa. Se estiverem devidamente ligadas, as luzes do atrelado piscam também para avisar os outros condutores da sua viragem, mudança de faixa ou paragem.

Com um atrelado a reboque, as setas verdes do painel de instrumentos piscam a sinalizar as viragens, mesmo que as lâmpadas do atrelado estejam queimadas. Isso leva-o a pensar que os condutores que seguem atrás de si estão a ver a sua sinalização, quando não estão. Importa verificar de vez em quando as lâmpadas do atrelado, para se certificar de que continuam a funcionar. De igual modo, tem de verificar as luzes sempre que ligar e voltar a ligar os fios.

Não ligue o sistema de iluminação de um atrelado directamente ao sistema de iluminação do seu veículo. Utilize apenas cablagem aprovada para o atrelado.

Para instalar as ligações eléctricas, dirija-se a um concessionário autorizado Kia.

Conduzir em subidas e descidas

Abrande e reduza para uma velocidade inferior antes de percorrer uma descida longa ou íngreme. Se não reduzir, poderá ter de aplicar excessivamente os travões, que poderão assim aquecer e perder eficácia de travagem.

Numa subida longa, reduza e abrande para cerca de 70 km/h para diminuir a possibilidade de sobreaquecimento do motor e da caixa de velocidades.

Se o atrelado pesar mais do que o peso máximo do atrelado sem travões e o seu veículo tiver uma caixa automática, conduza na posição "D" (Condução) para rebocar um atrelado.

Neste caso, a condução do veículo na posição "D" (Condução) minimiza o aquecimento e prolonga a vida da caixa de velocidades.

⚠ AVISO

Se não utilizar cablagem aprovada para o atrelado, pode danificar o sistema eléctrico do veículo ou sofrer lesões corporais.

⚠️ ATENÇÃO

- *Ao rebocar um atrelado em locais inclinados (mais de 6% de inclinação), preste muita atenção ao indicador de temperatura do líquido de refrigeração do motor para impedir o sobreaquecimento do motor. Se o ponteiro do indicador de temperatura se deslocar no mostrador para "H (ou 130°C)" (QUENTE), encoste e pare em segurança logo que for possível e deixe o motor trabalhar ao ralenti até arrefecer. Depois do motor ter arrefecido o suficiente, pode retomar a viagem.*
- *Determine a velocidade da condução em função do peso do atrelado e da inclinação da subida para diminuir a possibilidade de sobreaquecimento do motor e da caixa de velocidades.*

Estacionar em encostas

Estacionar em locais inclinados Na maioria dos casos, se tiver um atrelado a reboque no seu veículo, não o estacione num local inclinado. Se o conjunto veículo/atrelado se soltar, pode provocar lesões graves ou fatais nas pessoas.

⚠️ AVISO - Estacionar num local inclinado

Se o travão do atrelado se desengatar, o conjunto veículo/atrelado estacionado num local inclinado pode provocar lesões graves ou fatais.

Se, no entanto, tiver mesmo de estacionar o atrelado num local inclinado, faça o seguinte:

1. Posicione o veículo no lugar de estacionamento. Rode o volante na direcção do passeio (para a direita se o veículo estiver virado para baixo, para a esquerda se estiver virado para cima).
2. Se o veículo tiver uma caixa de velocidades manual, coloque-o em ponto-morto. Se tiver antes uma caixa de velocidades automática, coloque-o na posição "P" (Estacionar).

3. Engate o travão de estacionamento e desligue o motor do veículo.
4. Coloque calços debaixo das rodas do atrelado no lado descendente das mesmas.
5. Ligue o motor do veículo, aplique os travões, introduza o ponto-morto, desengate o travão de estacionamento e, lentamente, solte os travões até os calços do atrelado absorverem a carga.
6. Volte a aplicar os travões, reengate o travão de estacionamento e introduza a marcha-atrás (veículo com caixa manual) ou a posição "P" (Estacionar) (veículo com caixa automática).
7. Desligue o motor do veículo e solte os travões do veículo, sem desengatar o travão de estacionamento.

⚠️ AVISO - Travão de estacionamento

Pode ser perigoso sair do veículo sem ter o travão de estacionamento bem engatado.

Se deixar o motor a trabalhar, o veículo pode mover-se de repente, causando lesões graves ou fatais em pessoas.

Sair do veículo estacionado numa encosta

1. Com a caixa manual em ponto-morto ou a caixa automática na posição "P" (Estacionamento), aplique os travões e mantenha o pedal dos travões sob pressão:
 - Ligue o motor;
 - Engate o veículo na caixa de velocidades;
 - Desengate o travão de estacionamento.
2. Retire o pé devagar do pedal dos travões.
3. Conduza devagar até o atrelado sair dos calços.
4. Pare e mande alguém recolher e guardar os calços.

Manutenção devido ao reboque de um atrelado

Se puxar regularmente um atrelado, o seu veículo precisará de uma assistência técnica mais frequente. Importa prestar atenção a aspectos como o óleo do motor, o óleo da caixa automática, o lubrificante dos eixos e o líquido do sistema de refrigeração. O estado dos travões deve também ser inspeccionado com frequência. Cada um destes aspectos está incluído neste manual. Para encontrá-los, consulte o Índice remissivo. Se tiver de rebocar um atrelado, será boa ideia ler estas secções antes de iniciar a viagem.

Não se esqueça também de fazer a manutenção do atrelado e do respectivo engate. Cumpra o calendário de manutenção fornecido com o atrelado e inspeccione-o periodicamente. De preferência, efectue a inspecção antes de iniciar um dia de viagem. Mais importante ainda, as porcas e os parafusos do engate têm de estar bem apertados.



ATENÇÃO

- *Devido à maior carga decorrente do reboque do atrelado, pode-se dar um sobreaquecimento em dias quentes ou nas subidas. Se o indicador do líquido de refrigeração indicar um sobreaquecimento, desligue o ar condicionado e pare o veículo num local seguro para deixar arrefecer o motor.*
- *Se rebocar um atrelado, inspeccione o óleo da caixa de velocidades com mais frequência.*
- *Se o seu veículo não estiver equipado com ar condicionado, instale uma ventoinha condensadora para melhorar a performance do motor durante o reboque de um atrelado.*

Se decidir rebocar um atrelado

Eis algumas sugestões importantes para rebocar um atrelado:

- Considere utilizar um controlo de oscilação da carroçaria. Peça informações num concessionário com experiência em reboques.
- Não efectue reboques durante os primeiros 2000 km de circulação do seu automóvel, para permitir uma rodagem correcta do motor. Caso contrário, pode danificar seriamente o motor ou a caixa de velocidades.
- Antes de rebocar um atrelado, contacte sempre um concessionário autorizado Kia para obter mais informações sobre outros requisitos como o kit de reboque, etc.
- Conduza sempre o veículo a uma velocidade moderada (menos de 100 km/h).
- Numa subida longa, não ultrapasse os 70 km/h ou o limite de velocidade de reboque estipulado, consoante o que for inferior.
- As considerações importantes têm a ver com o peso:

Item		Motor a gasolina 1,0		Motor a gasolina 1,25	
		T/M	T/A	T/M	T/A
Peso máximo do atrelado kg (lbs.)	Sem sistema de travagem	400 (882)	-	400 (882)	0 (0)
	Com sistema de travagem	700 (1.543)	-	700 (1.543)	400 (882)
Carga vertical estática máxima permitida sobre o dispositivo de engate kg (lbs.)		75 (165)			
Distância recomendada do centro das rodas traseiras ao ponto de engate mm (inch)		635 (25)			

* Não recomendamos utilizar um veículo com motor LPG para fazer trabalhos de reboque.

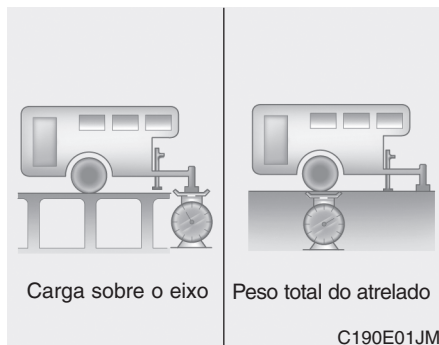

Peso do atrelado

Qual é o peso-limite de segurança de um atrelado. O atrelado nunca deve pesar mais do que o peso máximo do atrelado com travões. Mas mesmo esse peso pode ser excessivo.

Depende de como pretende utilizar o atrelado. Por exemplo, a velocidade, a altitude, as inclinações da estrada, a temperatura exterior e a frequência com que o veículo reboca um atrelado são todos factores importantes. O peso ideal do atrelado pode também depender de qualquer equipamento especial que tenha no veículo.

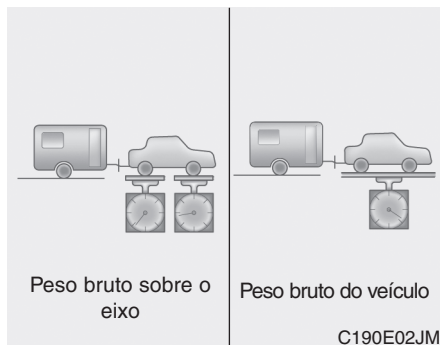

Peso do eixo do atrelado

A carga sobre o eixo de um atrelado é um peso importante, dado que afecta o peso bruto total do veículo. Este peso inclui a tara do veículo, a carga transportada e os ocupantes que viajam no veículo. Se rebocar um atrelado, terá de lhe somar a carga sobre o eixo, pois o veículo irá também transportar esse peso. A barra de ligação do atrelado deve pesar no máximo 10% do peso do atrelado em carga máxima, dentro dos limites da carga máxima permitida sobre a barra de ligação. Depois de carregar o atrelado, pese o atrelado e o eixo separadamente, para verificar se os pesos estão correctos. Se não estiverem, poderá corrigi-los distribuindo melhor alguns objectos no atrelado.

⚠ AVISO - Atrelado

- Nunca carregue um atrelado colocando mais peso atrás do que à frente. A frente do atrelado deve acomodar cerca de 60% da carga total do atrelado e a traseira aproximadamente 40%.
- Nunca ultrapasse os limites de peso máximos do atrelado ou do equipamento de reboque do atrelado. A colocação incorrecta da carga pode resultar em danos no veículo e/ou lesões graves em pessoas. Verifique os pesos e a carga numa balança comercial ou num centro da brigada de trânsito equipado com balanças.
- Um atrelado mal carregado pode causar a perda de controlo do veículo.

PESO DO VEÍCULO

Esta secção contém instruções para carregar correctamente o seu veículo e/ou atrelado e manter o peso do veículo carregado dentro da sua capacidade de carga, com ou sem atrelado. O carregamento correcto do veículo permitirá explorar ao máximo a performance do mesmo. Antes de carregar o veículo, familiarize-se com os termos seguintes, para determinar as categorias de peso do veículo, com ou sem atrelado, com base nas especificações do veículo e na etiqueta que indica as capacidades de peso:

Tara básica

Consiste no peso do veículo incluindo um depósito de combustível cheio e todo o equipamento de série. Não inclui passageiros, carga ou equipamento opcional.

Tara do veículo

Corresponde ao peso do seu novo veículo quando o foi buscar ao concessionário, mais qualquer equipamento acessório.

Peso da carga

Este valor inclui todo o peso acrescentado à tara básica, incluindo carga e equipamento opcional.

Peso bruto sobre eixo

É o peso total colocado sobre cada eixo (o dianteiro e o traseiro), incluindo a tara do veículo e toda a carga útil.

Capacidade de peso bruto sobre o eixo

É o peso máximo permitido por cada eixo (o dianteiro ou o traseiro). Os valores são indicados na etiqueta das capacidades de peso.

A carga total sobre cada eixo não pode exceder a capacidade do peso bruto sobre o mesmo.

Peso bruto do veículo

Consiste na tara básica, mais o peso da carga real e os passageiros.

Capacidade de peso bruto do veículo

Esta é o peso máximo permitido do veículo em carga máxima (incluindo todos os opcionais, equipamento, passageiros e carga). A categoria de peso bruto do veículo é indicada na etiqueta colocada na embaladeira da porta do condutor (ou do passageiro da frente).

Excesso de carga



AVISO - Peso do veículo

A categoria de peso bruto sobre o eixo e a categoria do peso bruto do veículo são indicadas na etiqueta do fabricante colocada na porta do condutor (ou do passageiro da frente). A ultrapassagem destas capacidades pode causar um acidente ou danificar o veículo. Pode calcular o peso da carga pesando os objectos (e as pessoas) antes da sua colocação ou entrada no veículo. Tenha atenção para não sobrecarregar o veículo.

Aviso na estrada / 6-2

Em caso de emergência durante a condução / 6-3

Se o motor não arrancar / 6-4

Arranque de emergência / 6-5

Sobreaquecimento do motor / 6-7

Pneu vazio (com pneu sobresselente) / 6-8

Pneu vazio (com TireMobilityKit) / 6-16

Reboque / 6-22

O que fazer em caso de emergência

6

AVISO NA ESTRADA



Luzes de sinalização de perigo

As luzes de sinalização de perigo servem de aviso para os outros condutores terem bastante cuidado ao aproximar-se, ultrapassar ou passar pelo seu veículo.

Utilize-as sempre que tiver de efectuar reparações de emergência ou parar na berma de uma via.

Carregue no interruptor das luzes de sinalização de perigo com o interruptor da ignição em qualquer posição. O interruptor das luzes de sinalização de perigo situa-se no centro do painel da consola central. As luzes dos indicadores de mudança de direcção piscam todos ao mesmo tempo.

- As luzes de sinalização de perigo piscam com o motor do veículo ligado ou desligado.
- Os indicadores de mudança de direcção não funcionam com as luzes de sinalização de perigo a piscar.
- Tenha cuidado se utilizar as luzes de sinalização de perigo com o veículo a ser rebocado.

EM CASO DE EMERGÊNCIA DURANTE A CONDUÇÃO

Se o motor for abaixo num cruzamento ou numa passagem de nível

Se o motor for abaixo num cruzamento ou numa passagem de nível, coloque a alavanca das mudanças na posição 'N' (ponto-morto) e empurre o veículo até um local seguro.

Pneu vazio durante a condução

Se um pneu se esvaziar durante a condução:

1. Tire o pé do pedal do acelerador e deixe o automóvel abrandar mantendo-o a rolar a direito. Não aplique logo os travões nem tente sair logo da estrada. Pode perder o controlo do veículo. Depois de o veículo abrandar para uma velocidade que o permita fazer em segurança, trave com cuidado e saia da estrada.

Afasto-se o mais possível da estrada e estacione num local de piso plano e firme. Se estiver numa via com área divisória, não pare na área entre as faixas dos dois sentidos.

2. Uma vez parado ao automóvel, acenda as luzes de sinalização de perigo, engate o travão de estacionamento e coloque a caixa de velocidades na posição "P" (caixa automática) ou em marcha-atrás (caixa manual).

3. Mandos os passageiros saírem do veículo. Certifique-se de que saem pelo lado oposto ao da estrada.

4. Para mudar um pneu vazio, siga as instruções dadas neste capítulo.

Se o motor for abaixo durante a condução

1. Abrande gradualmente, mantendo o veículo a rolar a direito. Saia com cuidado da estrada num local seguro.
2. Acenda as luzes de sinalização de perigo.
3. Tente voltar a ligar o motor. Se o veículo não pegar, contacte um concessionário autorizado Kia ou outro centro de assistência competente.

SE O MOTOR NÃO ARRANCAR

Se o motor não pegar ou pegar devagar

1. Se o seu veículo tiver uma caixa automática, certifique-se de que a aavanca da caixa está na posição N (Ponto-morto) ou P (Estacionamento).
2. Inspeccione as ligações da bateria e certifique-se de que estão limpas e apertadas.
3. Acenda a luz interior. Se a luz se esbater ou apagar com a ligação do motor de arranque, a bateria está sem carga.
4. Inspeccione as ligações do motor de arranque para se certificar de que estão bem apertadas.
5. Não empurre o veículo para o fazer pegar. Consulte as instruções em "Arranque com cabos de corrente".



AVISO

Se o motor não arrancar, não empurre o automóvel para o fazer pegar. Pode provocar uma colisão ou outros danos.

Se o motor pegar normalmente mas não arrancar:

1. Verifique o nível do combustível.
2. Com o interruptor da ignição na posição LOCK/OFF, inspeccione todos os conectores da ignição, das bobinas e das velas. Volte a ligar algum que esteja desligado ou solto.
3. Inspeccione o tubo de combustível no compartimento do motor.
4. Se o motor continuar a não arrancar, contacte um concessionário autorizado Kia ou outro centro de assistência competente.

ARRANQUE DE EMERGÊNCIA

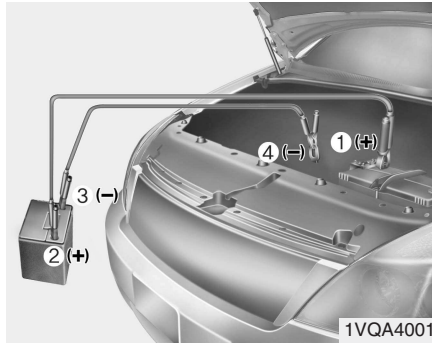

Ligue os cabos por ordem numérica e desligue-os pela ordem inversa.

Arranque com cabos de corrente

O arranque com cabos de corrente pode ser perigoso se for feito de forma incorrecta. Assim, para evitar magoar-se ou danificar o veículo ou a bateria, siga os procedimentos do arranque com cabos de corrente. Se tiver dúvidas sobre como fazê-lo, recomendamos vivamente que recorra a um técnico competente ou a um serviço de reboque para executar o arranque com cabos de corrente.

⚠ ATENÇÃO

Utilize apenas um sistema de 12 volts. Se utilizar um sistema de 24 volts (duas baterias de 12 volts ligadas em série ou um gerador de 24 volts), pode danificar o motor de arranque de 12 volts, o sistema de ignição e outros componentes eléctricos de forma irreparável.

⚠ AVISO - Bateria

Nunca tente verificar do electrólito da bateria. Pode causar a ruptura ou a explosão da bateria e sofrer lesões graves.

⚠ AVISO - Bateria

- Afaste a bateria de qualquer fonte de chama ou faíscas. A bateria produz gás de hidrogénio que pode explodir quando exposto a chamas ou faíscas.
- Se não seguir rigorosamente estas instruções, poderá provocar graves danos pessoais e materiais. Se não tiver a certeza de que consegue cumprir este procedimento, procure assistência qualificada. As baterias dos automóveis contêm ácido sulfúrico, que é venenoso e altamente corrosivo. Quando usar os cabos da bateria para fazer uma ligação directa, use óculos de protecção e tenha todo o cuidado para evitar que o ácido entre em contacto com a pele, a roupa ou o carro.
- Não tente fazer arrancar o veículo com cabos de corrente se a bateria sem carga estiver congelada ou o nível do electrólito for baixo. A bateria pode romper ou explodir.

Procedimentos do arranque com cabos de corrente

1. Certifique-se de que a bateria auxiliar é de 12 volts e tem o borne negativo ligado à terra.
2. Se a bateria auxiliar for de outro veículo, não deixe os veículos tocarem um no outro.
3. Desligue todas as cargas eléctricas desnecessárias.
4. Ligue os cabos de corrente na sequência exacta mostrada na ilustração. Comece por ligar uma extremidade de um cabo ao borne positivo da bateria sem carga (1). Depois, ligue a outra extremidade ao borne positivo da bateria auxiliar (2).
Prossiga ligando uma extremidade do outro cabo de corrente ao borne negativo da bateria auxiliar (3) e a outra extremidade a uma ponta metálica sólida e bem fixa (por exemplo, o suporte de elevação do motor) afastada da bateria (4). Não o ligue a ou perto de uma peça que se mova com a ligação do motor.

Não deixe os cabos de corrente tocarem em mais nada senão nos bornes correctos da bateria ou na ligação correcta à terra. Não se debruce sobre a bateria para fazer as ligações.

ATENÇÃO - Cabos da bateria

Não ligue o cabo de corrente do borne negativo da bateria auxiliar ao borne negativo da bateria sem carga. Pode provocar o sobreaquecimento ou a ruptura da bateria sem carga, causando uma fuga de ácido da bateria.

5. Ligue o motor do veículo com a bateria auxiliar e deixe-o trabalhar a 2000 rpm. Em seguida, ligue o motor do veículo com a bateria sem carga.
Se a causa da descarga da bateria não for evidente, mande inspeccionar o veículo num concessionário autorizado Kia.

Arranque por empurrão

Não faça pegar o seu veículo, equipado com uma caixa de velocidades manual, por empurrão. Pode danificar o sistema de controlo de emissões.

Para fazer arrancar o motor com cabos de corrente, siga as instruções desta secção.

AVISO

Nunca reboque um veículo para o fazer arrancar. O movimento brusco para a frente causado pelo arranque do motor pode originar uma colisão com o veículo de reboque.

SOBREAQUECIMENTO DO MOTOR

Se o indicador de temperatura indicar um sobreaquecimento, sentir uma quebra de energia ou ouvir batidas altas no motor, é provável que o motor tenha sobreaquecido. Se for o caso,:

1. Saia da estrada e pare o veículo logo que seja seguro fazê-lo.
2. Coloque a alavanca da caixa de velocidades na posição "P" (caixa automática) e engate o travão de estacionamento. Se o ar condicionado estiver ligado, desligue-o.
3. Se houver uma fuga de líquido de refrigeração do motor ou vapor a sair do capô, desligue o motor. Não abra o capô até o líquido de refrigeração deixar de escorrer ou o vapor parar de sair. Se não houver nenhuma fuga visível de líquido de refrigeração nem vapor a sair do capô, deixe o motor trabalhar e verifique se a ventoinha de arrefecimento do motor está a funcionar. Se não estiver, desligue o motor.
4. Verifique se a correia de transmissão da bomba de água está colocada. Se estiver, verifique se está tensa.

Se, aparentemente, estiver tudo bem com a correia de transmissão, verifique se há alguma fuga de líquido de refrigeração no radiador, nos tubos ou sob o veículo. (Se o ar condicionado tiver estado ligado, é normal haver água fria a escorrer dele com o veículo parado).

⚠ AVISO

Se o motor estiver ligado, afaste o cabelo, as mãos e a roupa de peças móveis como a ventoinha e as correias de transmissão para evitar lesões.

5. Se a correia de transmissão da bomba de água estiver quebrada ou houver uma fuga de líquido de refrigeração, desligue imediatamente o motor e peça a assistência do concessionário autorizado Kia mais perto de si.

⚠ AVISO

Não retire a tampa do radiador com o motor quente. O líquido de refrigeração pode borrifar para fora da abertura e causar queimaduras graves.

6. Se não conseguir encontrar a causa do sobreaquecimento do motor, aguarde até a temperatura do motor voltar ao normal. Depois, se tiver havido perda de líquido de refrigeração, deite líquido com cuidado no depósito, até o nível do líquido chegar à marca de metade.
7. Siga viagem com cautela e mantenha-se atento a outros sinais de sobreaquecimento. Se o motor voltar a sobreaquecer, peça a assistência de um concessionário autorizado Kia.

⚠ ATENÇÃO

Uma grande perda de líquido de refrigeração indica a existência de uma fuga no sistema de refrigeração. Mandar inspeccionar este sistema logo que possível num concessionário autorizado Kia.

PNEU VAZIO (COM PNEU SOBRESSELENTE)

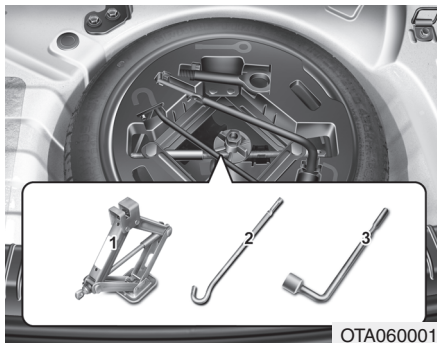

Macaco e ferramentas

O macaco, o rabo do macaco e a chave de rodas estão guardados na bagageira. Para ter acesso a este equipamento, levante a cobertura do fundo da bagageira.

- (1) Macaco
- (2) Rabo do macaco
- (3) Chave de rodas

Instruções de utilização do macaco

O macaco destina-se apenas a trocar pneus em situações de emergência.

Para impedir o macaco de "ir a bater" com o veículo em andamento, arrume-o devidamente.

Para diminuir o risco de lesões pessoais, siga as instruções de utilização do macaco.

⚠ AVISO - Trocar pneus

- **Nunca tente reparar o veículo nas faixas de rodagem de uma via pública ou grande via.**
- **Conduza o veículo totalmente para a berma da estrada antes de tentar trocar um pneu. Utilize o macaco num local de piso plano. Se não encontrar um local deste tipo, peça a assistência de um serviço de reboque.**

(Continua)

(Continua)

- **Coloque sempre o macaco nas posições correctas da dianteira e da traseira do veículo. Nunca utilize os pára-choques ou outras partes do veículo para apoiar o macaco.**
- **O veículo pode facilmente cair do macaco e causar ferimentos graves ou morte.**
- **Não se posicione por baixo de um veículo que esteja a ser suportado por um macaco.**
- **Não ligue ou arranque com o motor com o veículo apoiado no macaco.**
- **Não permita a permanência de ninguém dentro do veículo com ele apoiado no macaco.**
- **Certifique-se de que as crianças estão num local seguro, longe da estrada e do veículo levantado com o macaco.**



Retirar e guardar o pneu sobresselente

Rode o parafuso de orelhas que fixa o pneu no sentido contrário ao dos ponteiros do relógio.

Para guardar o pneu, siga os passos indicados pela ordem inversa.

Para evitar que o pneu sobresselente e as ferramentas andem soltos com o veículo em andamento, arrume-os correctamente.

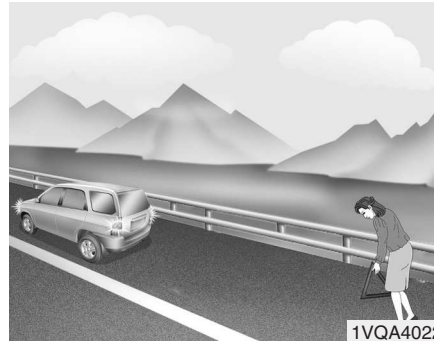

Trocar pneus

1. Estacione num local plano e engate bem o travão de estacionamento.
2. Coloque a alavanca da caixa na marcha-atrás (caixa manual) ou na posição "P" (Estacionamento) (caixa automática).
3. Acenda as luzes de sinalização de perigo.



4. Retire a chave de rodas, o macaco, o rabo do macaco e o pneu sobresselente do veículo.
5. Bloqueie as partes anterior e posterior da roda diagonalmente oposta à posição do macaco.

⚠ AVISO - Trocar um pneu

- Para impedir o movimento do veículo enquanto troca um pneu, engate sempre bem o travão de estacionamento e bloqueie sempre a roda diagonalmente oposta à roda que está a ser trocada.
- Recomenda-se a colocação de calços nas rodas do veículo e a ausência de pessoas dentro de um veículo levantado por um macaco.



6. Desaperte as porcas da roda com uma volta de cada vez no sentido contrário ao dos ponteiros do relógio, mas não retire nenhuma porca até o pneu ser levantado do chão.

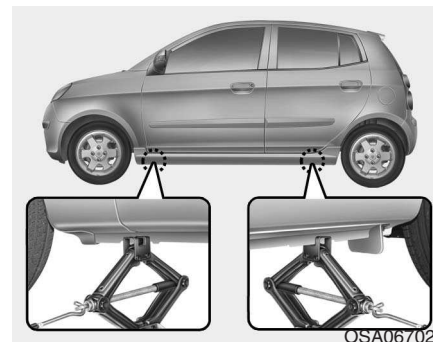

7. Coloque o macaco à frente ou atrás da posição do macaco, o mais perto possível do pneu que pretende trocar. Coloque o macaco nos locais indicados sob o quadro. As posições de colocação do macaco são placas soldadas ao quadro com duas patilhas e um ponto levantado para assentar o macaco.

⚠ AVISO - Colocação do macaco

Para reduzir a possibilidade de sofrer lesões, certifique-se de que utiliza apenas o macaco fornecido com o veículo e na posição correcta. Nunca utilize outra parte do veículo para apoiar o macaco.



8. Introduza o rabo do macaco no macaco e rode-o no sentido dos ponteiros do relógio, levantando o veículo até o pneu ficar mesmo acima do chão, a uma altura de aproximadamente 30 mm. Antes de retirar as porcas da roda, certifique-se de que o veículo está estável e que não há possibilidade de se mover ou deslizar.

9. Desaperte as porcas das rodas e retire-as com os dedos. Tire a roda para fora dos pernos e deite-a no chão para não rolar para longe. Para colocar a roda no cubo, pegue no pneu sobresselente, alinhe os orifícios com os pernos e encaixe a roda nos mesmos. Se tiver dificuldades em fazê-los, bate ligeiramente na roda e alinhe o orifício superior da roda com o perno superior. Depois, mova a roda para trás e para a frente até ela encaixar nos restantes pernos.

⚠ AVISO

As rodas e as jantes podem ter bordos cortantes. Pegue nelas com cuidado para evitar lesões. Antes de colocar a roda, certifique-se de que não há nada no cubo ou na roda (lama, alcatrão, gravilha, etc.) que impeça o encaixe firme da roda no cubo.

Se houver, remova o material da roda ou do cubo. Se não houver bom contacto na superfície de montagem entre a roda e o cubo, as porcas da roda podem desapertar-se e causar a perda de uma roda, que pode resultar na perda de controlo do veículo. Esta situação pode provocar lesões graves ou a morte de pessoas.

10. Para voltar a montar a roda, segure-a pelos pernos, coloque as porcas nos pernos e aperte-as firmemente à mão. As porcas devem ser instaladas com as extremidades de diâmetro mais pequeno viradas para dentro. Abane o pneu para se certificar de que está completamente assente e depois aperte o mais possível as porcas novamente à mão.
11. Baixe o automóvel para o chão rodando a chave de rodas no sentido contrário ao dos ponteiros do relógio.

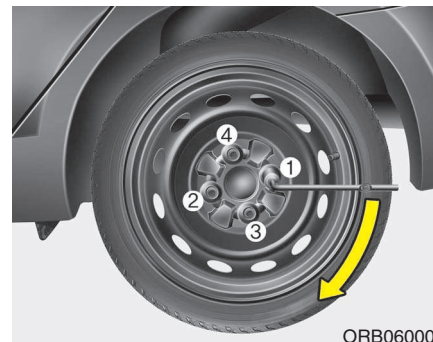

ORB060005

Em seguida, coloque a chave de rodas como se mostra na figura e aperte as porcas da roda. Certifique-se de que a chave de caixa assenta completamente na porca. Não se apoie no manípulo da chave de rodas nem utilize um tubo de extensão sobre o manípulo da chave. Aperte as restantes porcas da roda até ficarem todas bem justas. Volte a verificar o aperto de cada roda. Depois de trocar as rodas, mande apertar as porcas da roda com a torção correcta num concessionário autorizado Kia logo que possível.

Torção de aperto das porcas das rodas:

Roda de aço & roda de liga de alumínio:

9~11 kg.m (65~79 lb.ft)

Se tiver um manómetro para medir a pressão dos pneus, retire a carrapeta da válvula e verifique a pressão do ar. Se a pressão for inferior à recomendada, conduza devagar até à estação de serviço mais próxima e encha o(s) pneu(s) com a pressão correcta. Se a pressão for demasiado alta, regule-a para o valor correcto. Recoloque sempre a carrapeta da válvula depois de verificar ou regular a pressão do pneu. Caso contrário, pode sair ar do pneu. Se perder uma carrapeta, compre outra e coloque-a logo que possível.

Depois de trocar de rodas, arrume bem o pneu vazio e volte a guardar o macaco e as ferramentas nos devidos sítios.

ATENÇÃO

O seu veículo tem rodas com pernos e porcas de rosca métrica. Ao retirar uma roda, certifique-se de que recoloca as mesmas porcas ou, se as trocar, de que utiliza porcas de rosca métrica e com o mesmo chanfro. A colocação de uma porca de rosca não-métrica num perno métrico ou vice-versa não fixa devidamente a roda ao cubo e danifica o perno, que terá de ser substituído.

Convém referir que a maioria das porcas não são de rosca métrica. Antes de colocar porcas ou rodas que não as de origem, tenha o cuidado de verificar o seu tipo de rosca. Se tiver dúvidas, contacte um concessionário autorizado Kia.

AVISO - Pernos da roda

Se danificar os pernos, estes podem perder capacidade de retenção da roda, o que pode levar à perda da roda e a uma colisão causadora de lesões graves.

Para impedir o macaco, o rabo do macaco, a chave de rodas e o pneu sobresselente de irem a bater com o veículo em andamento, arrume-os correctamente.

AVISO - Pressão incorrecta do pneu sobresselente

Depois de colocar o pneu sobresselente, verifique a pressão de enchimento logo que possível. Se necessário, regule-lhe correctamente a pressão. Consulte "Pneus e rodas", no capítulo 8.

Importante - Utilização de pneu sobresselente compacto

(se instalado)

O seu veículo está equipado com um pneu sobresselente compacto, que ocupa menos espaço do que um pneu de tamanho normal. O pneu sobresselente compacto é mais pequeno do que um pneu convencional e destina-se apenas a ser temporariamente utilizado.

⚠ ATENÇÃO

- **Conduza com cuidado com o pneu sobresselente compacto colocado. Substitua-o por um pneu e uma jante normais logo que puder.**
- **Recomenda-se a condução do veículo com o máximo de um pneu sobresselente compacto colocado.**

⚠ AVISO

O pneu sobresselente compacto destina-se apenas a situações de emergência. Não circule com o veículo equipado com o pneu sobresselente compacto a velocidades superiores a 80 km. O pneu de origem deve ser reparado ou substituído o mais depressa possível para evitar problemas no pneu sobresselente passíveis de causar lesões pessoais ou fatais.

O pneu sobresselente compacto deve ter uma pressão de enchimento de 420 kPa (60 psi).

*** INFORMAÇÃO**

Depois de colocar o pneu sobresselente, verifique a pressão de enchimento. Se necessário, regule correctamente a pressão.

Se utilizar um pneu sobresselente compacto, tome as seguintes precauções:

- Nunca passe dos 80 km/h. Uma velocidade mais elevada pode danificar o pneu.
- Conduza suficientemente devagar tendo em conta as condições da estrada, de modo a evitar os seus perigos. Os perigos da estrada, tais como um buraco ou detritos, podem danificar seriamente o pneu sobresselente compacto.
- A utilização contínua deste pneu pode resultar em problemas no mesmo, perda de controlo do veículo e eventuais lesões pessoais.
- Não exceda o valor máximo de carga ou a capacidade de transporte de carga do veículo indicados na faixa lateral do pneu sobresselente compacto.

- Evite passar por cima de obstáculos. O diâmetro do pneu sobresselente compacto é inferior ao diâmetro de um pneu normal e diminui a altura mínima ao chão em cerca de 25 mm, o que pode originar danos no veículo.
- Não leve o veículo a uma estação de lavagem automática com o pneu sobresselente compacto colocado.
- Não coloque correntes no pneu sobresselente compacto. Devido ao seu menor tamanho, as correntes podem não se ajustar correctamente, o que pode danificar o veículo e resultar na perda das correntes.
- Se tiver de conduzir o veículo sobre neve ou gelo, não instale o pneu sobresselente compacto.
- Não coloque o pneu sobresselente compacto em nenhum outro veículo. O pneu foi especificamente concebido para o seu veículo.
- A duração do rasto do pneu sobresselente compacto é mais curta do que a de um pneu normal. Inspeccione regularmente o pneu sobresselente compacto e substitua um pneu sobresselente compacto gasto por outro com os mesmos tamanho e desenho, a colocar na mesma roda.
- O pneu sobresselente de utilização temporária não deve ser colocado noutras rodas. De igual modo, não utilize pneus de série, pneus de neve, jantes ou aros com o pneu sobresselente de utilização temporária. Se o tentar fazer, pode danificar estes artigos ou outros componentes do automóvel.
- Não utilize mais do que um pneu sobresselente de utilização temporária em simultâneo.
- Não reboque um atrelado com o pneu sobresselente de utilização temporária colocado.

PNEU VAZIO (COM TIREMOBILITYKIT, SE INSTALADO)

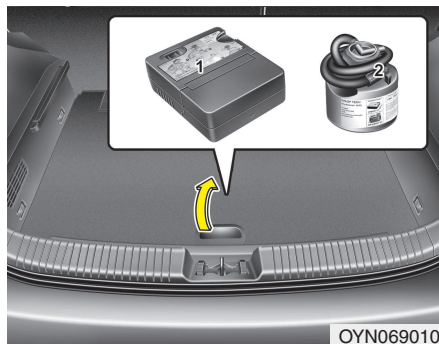

Leia as instruções antes de utilizar o TireMobilityKit.

- (1) Compressor
- (2) Frasco de vedante

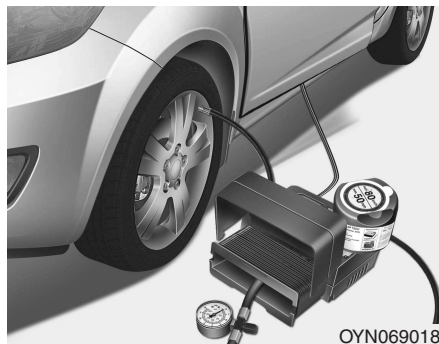

Introdução

O TireMobilityKit permite-lhe continuar a andar mesmo com um furo num pneu. O sistema composto por um compressor e uma massa vedante veda de forma eficaz e cómoda a maioria dos furos de um pneu de um automóvel de passageiros provocados por pregos ou objectos semelhantes e volta a encher o pneu.

Depois de se certificar da correcta vedação do pneu, pode conduzir com cautela (até 200 km) e a uma velocidade máxima de 80 km/h, até encontrar um concessionário ou centro de assistência onde possa substituir o pneu.

É possível que certos pneus, em especial com grandes furos ou danos na faixa lateral, não fiquem completamente vedados. A perda de pressão de ar do pneu pode afectar negativamente o seu comportamento. Assim, evite manobras de direcção ou outras manobras bruscas, em especial se o veículo transportar bastante carga ou tiver um atrelado a reboque. O TireMobilityKit não é um método de reparação permanente de pneus e só pode ser utilizado num pneu.

Este manual de instruções descreve os passos a seguir para vedar temporariamente um furo de forma simples e fiável. Leia a secção "Notas para uma utilização segura do TireMobilityKit".

AVISO

Não utilize o TireMobilityKit de um pneu seriamente danificado conduzindo com um pneu vazio ou com uma pressão de ar insuficiente. O TireMobilityKit só veda os pontos furados do rasto do pneu. Por razões de segurança, não o utilize para reparar danos na faixa lateral do pneu.

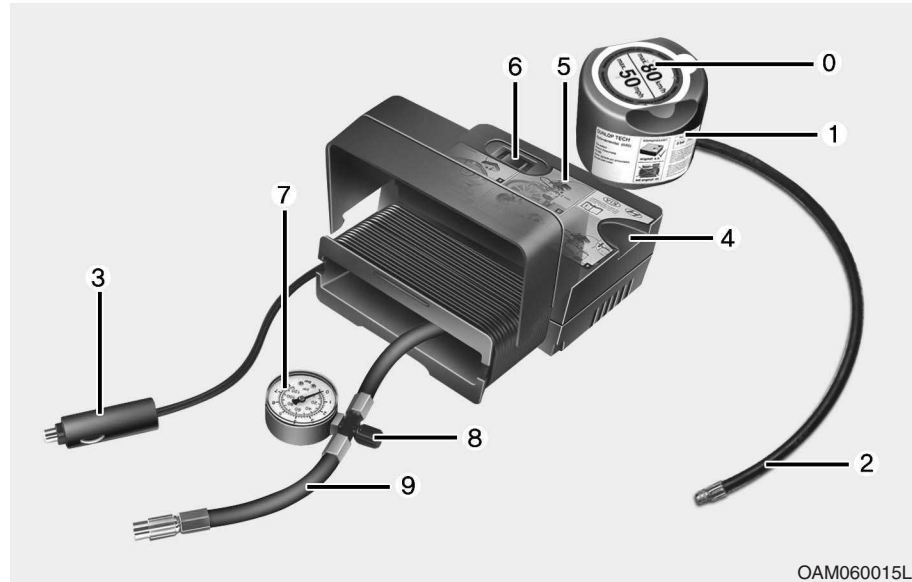

Componentes do TireMobilityKit

- | | |
|--|--|
| 0. Etiqueta de limitação de velocidade | 3. Conectores e cabo de ligação directa à tomada eléctrica |
| 1. Frasco de vedante e etiqueta de limitação de velocidade | 4. Suporte do frasco de vedante |
| 2. Tubo de enchimento do frasco de vedante para a roda | 5. Compressor |
| | 6. Botão para ligar/desligar |

7. Manómetro indicador da pressão de enchimento do pneu
8. Botão de redução da pressão de enchimento do pneu
9. Tubo de ligação do compressor ao frasco de vedante ou do compressor à roda

Os conectores, o cabo e o tubo de ligação estão guardados na caixa do compressor.

⚠ AVISO

Antes de utilizar o TireMobilityKit, siga as instruções do frasco de vedante.

Retire a etiqueta da limitação de velocidade do frasco do vedante e coloque-a no volante. Tenha atenção à data de fim de validade do frasco de vedante.

Utilizar o TireMobilityKit

1. Encher com vedante

Siga rigorosamente a sequência de passos seguinte. Caso contrário, pode ocorrer uma fuga de vedante a alta pressão.

- 1) Agite o frasco de vedante.
- 2) Aperte o tubo de ligação 9 no conector do frasco de vedante.
- 3) Certifique-se de que o botão 8 do compressor não está pressionado.
- 4) Desaperte a carrapeta da válvula da roda com defeito e aperte o tubo de enchimento 2 do frasco de vedante na válvula.
- 5) Introduza o frasco de vedante na caixa do compressor. O frasco tem de ficar na vertical.



- 6) Certifique-se de que o compressor está desligado (posição 0).
- 7) Ligue o compressor à tomada eléctrica do veículo com o cabo e os conectores.
- 8) Com a ignição ligada:
Ligue o compressor e deixe-o trabalhar durante cerca de 3 minutos para efectuar o enchimento do vedante. Após o enchimento, a pressão de enchimento do pneu não é importante.

9) Desligue o compressor.

10) Retire os tubos do conector do frasco de vedante e da válvula do pneu.

Coloque novamente o TireMobilityKit no seu local de arrumação no veículo.

⚠ AVISO

Se o motor ficar a trabalhar num local com pouca ou nenhuma ventilação (por exemplo, no interior de um edifício), isso pode dar origem a envenenamento por monóxido de carbono e a sufocação.

Distribuir o vedante

Logo a seguir, circule cerca de 3 km para distribuir bem o vedante pelo interior do pneu.

⚠ ATENÇÃO

Não circule a mais de 60 km/h nem, se possível, a menos de 20 km/h. Durante a condução, se sentir alguma vibração, instabilidade no andamento ou ruído invulgar, abrande e conduza com cuidado até poder encostar na berma em segurança.

Chame o serviço de assistência em viagem ou de reboque.

Gerar a pressão de enchimento do pneu

- 1) Depois de circular cerca de 3 km, pare num local adequado.
- 2) Ligue o tubo de ligação 9 do compressor directamente à válvula do pneu.
- 3) Ligue o compressor à tomada eléctrica do veículo com o cabo e os conectores.
- 4) Regule a pressão de enchimento para 220 kPa (32 psi). Com a ignição ligada, execute os passos seguintes.

- Para aumentar a pressão de enchimento: Ligue o compressor (posição I). Para verificar o valor actual da pressão de enchimento, desligue por instantes o compressor.

⚠ AVISO

Não deixe o compressor a trabalhar por mais de 10 minutos. Caso contrário, o aparelho pode sobreaquecer e ficar danificado.

- Para diminuir a pressão de enchimento: Carregue no botão 8 do compressor.

ATENÇÃO

Se a pressão de enchimento não se mantiver, circule uma segunda vez com o veículo (consulte Distribuir o vedante). Depois, repita os passos 1 a 4.

Pode ser inútil utilizar o TireMobilityKit com um furo no pneu maior do que cerca de 4 mm.

Se não for possível reparar o pneu com o TireMobilityKit, contacte o centro de assistência Kia mais perto de si ou uma oficina que trabalhe de acordo com os procedimentos de reparação da Kia e com pessoal devidamente habilitado.

AVISO

A pressão de enchimento do pneu tem de ser, no mínimo, de 220 kPa (32 psi). Caso contrário, pare de conduzir e chame o serviço de assistência em viagem ou de reboque.

Notas para uma utilização segura do TireMobilityKit

- Estacione o automóvel na berm da estrada, para poder trabalhar com o TireMobilityKit longe do trânsito. Coloque o triângulo de pré-sinalização de perigo num local bem visível, para avisar os veículos que passam da sua localização.
- Engate sempre o travão de estacionamento para ter a certeza de que o veículo não se move, mesmo que esteja num local plano.
- Utilize apenas o TireMobilityKit para vedar/encher pneus de automóveis de passageiros. Não o utilize em pneus de motocicletas, bicicletas ou outros tipos de pneus.
- Não retire objectos estranhos - como pregos ou parafusos - que tenham penetrado no pneu.

- Antes de utilizar o TireMobilityKit, leia as instruções de precaução impressas no frasco do vedante!
- Se o veículo estiver num espaço ao ar livre, deixe o motor ligado. Caso contrário, o compressor pode descarregar a bateria do veículo.
- Nunca deixe o TireMobilityKit sem vigilância quando o estiver a utilizar.
- Não deixe o compressor funcionar mais de 10 minutos de cada vez, para evitar o seu sobreaquecimento.
- Não utilize o TireMobilityKit com uma temperatura ambiente inferior a -30° C.
- Não utilize a massa vedante após a expiração da data de validade, indicada no rótulo do frasco.
- Afaste-se das crianças.

Dados técnicos

Tensão do sistema:

DC 12 V

Tensão de funcionamento:

DC 10 - 15 V

Amperagem:

máx. 15 A

Intervalo térmico de utilização:

-30 ~ +70°C

Pressão de funcionamento máxima:

6 bar (87 psi)

Tamanho:

Compressor: 170 x 150 x 60 mm

Frasco do vedante: 85 x 77 mm

Peso do compressor:

0,8 kg

Volume do vedante::

200 ml

* Pode obter e substituir massa vedante e peças sobresselentes num concessionário autorizado do veículo ou especializado em pneus. Pode descartar os frascos de massa vedante vazios em casa. O líquido residual da massa vedante deve ser descartado pelo concessionário do veículo ou especializado em pneus, ou de acordo com as normas locais relativas à eliminação de resíduos.

REBOQUE

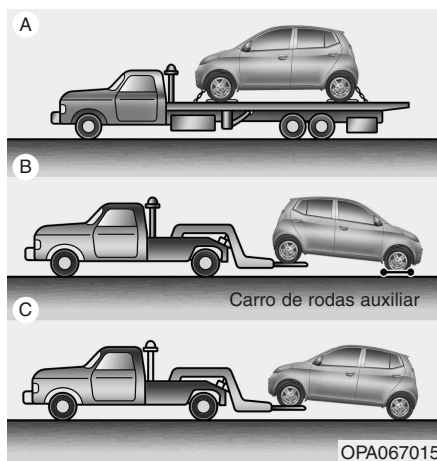

Serviço de reboque

Se for necessário efectuar um reboque de emergência, recomenda-se que contacte um concessionário autorizado Kia ou um serviço com veículo de reboque. É necessário cumprir os procedimentos correctos de elevação e reboque para prevenir danos no veículo. Recomenda-se a utilização de um carro de rodas auxiliar ou de uma plataforma. Pode-se rebocar o veículo com as rodas traseiras no chão (sem carro de rodas auxiliar) e as rodas dianteiras no ar.

Se o veículo for rebocado sem danos nas rodas ou nos componentes da suspensão ou com as rodas dianteiras no chão, coloque um carro de rodas auxiliar sob as rodas dianteiras.

Para rebocar o veículo com um veículo de reboque e sem carro de rodas auxiliar, deve-se levantar sempre a frente do veículo, e não a traseira.

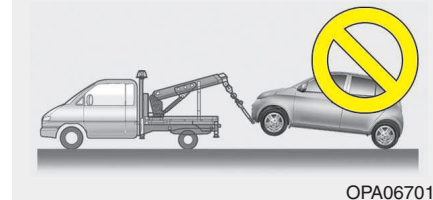
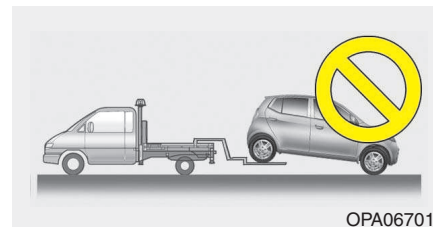

⚠ ATENÇÃO

- Não reboque o veículo para trás com as rodas dianteiras no chão, pois pode danificar o veículo.
- Não efectue o reboque com equipamento de suspensão. Utilize equipamento de elevação das rodas ou uma plataforma.

Para rebocar o veículo numa situação de emergência sem carro de rodas auxiliar:

1. Coloque o interruptor da ignição na posição "ACC".
2. Coloque a alavanca da caixa de velocidades em ponto-morto.
3. Desengate o travão de estacionamento.

⚠ ATENÇÃO

Se não colocar a alavanca da caixa de velocidades em ponto-morto, pode danificar internamente caixa.

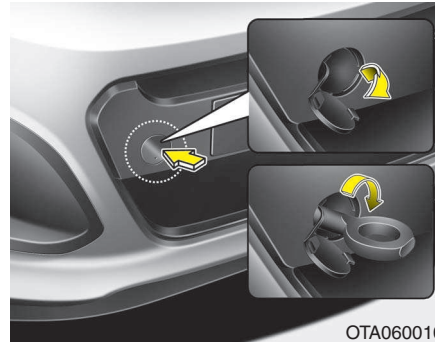

Gancho de reboque removível (frente) (se instalado)

1. Abra a porta da bagageira e retire o gancho de reboque da caixa de ferramentas.
2. Remova a tampa do orifício carregando na parte inferior da tampa no pára-choques dianteiro.
3. Instale o gancho de reboque rodando-o no sentido dos ponteiros do relógio até ficar bem fixo.
4. Depois de utilizá-lo, retire o gancho de reboque e coloque a tampa.

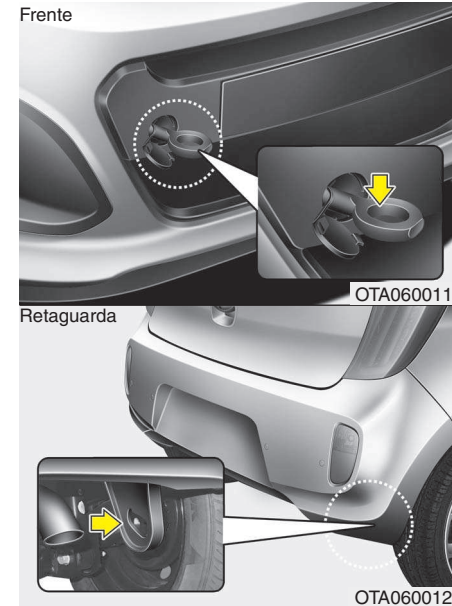

Reboque de emergência

Se for necessário efectuar um reboque de emergência, recomenda-se que contacte um concessionário autorizado Kia ou um serviço com veículo de reboque.

Se não puder recorrer a um serviço de reboque numa situação de emergência, pode rebocar temporariamente o veículo com um cabo ou corrente fixo no gancho de reboque sob a frente (ou retaguarda se instalado) do veículo. Tenha muito cuidado ao rebocar o veículo. Tem de estar um condutor ao volante para comandar a direcção e aplicar os travões.

Este método de reboque só pode ser executado em estradas de piso duro, numa curta distância e a baixa velocidade. De igual modo, as rodas, os eixos, o trem de transmissão, a direcção e os travões têm de estar todos em boas condições.

- Não utilize os ganchos de reboque para tirar um veículo da lama, areia ou de outra situação da qual o veículo não consiga sair só com a sua força motriz.
- Evite rebocar um veículo mais pesado do que o veículo que efectua o reboque.
- Os condutores dos dois veículos devem comunicar frequentemente um com o outro.

ATENÇÃO

- **Fixe um cabo de reboque ao gancho.**
- **Se rebocar o veículo por outra parte que não os ganchos de reboque, pode danificar a carroçaria do veículo.**
- **Utilize apenas um cabo ou corrente especialmente indicados para rebocar veículos. Fixe bem o cabo ou corrente no gancho de reboque.**

- Antes de efectuar o reboque de emergência, verifique se o gancho não está nem partido nem danificado.
- Fixe bem o cabo ou corrente no gancho de reboque.
- Não puxe bruscamente o gancho. Aplique uma força firme mas bem distribuída.
- Para evitar danificar o gancho, não puxe de lado ou de um ângulo vertical. Puxe sempre a direito.

AVISO

Tenha muito cuidado ao rebocar o veículo.

- Evite arranques bruscos ou manobras de condução erráticas que esforcem demasiado o gancho e o cabo ou corrente de reboque. Pode quebrá-los e provocar lesões corporais ou danos materiais graves.
- Se não conseguir mover o veículo parado, não force continuamente o reboque. Contacte um concessionário autorizado Kia ou pela assistência a um serviço com veículo de reboque.
- Reboque o veículo o mais a direito possível.
- Afaste-se do veículo durante a operação de reboque.

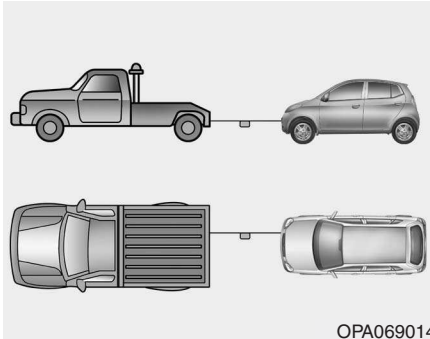

OPA069014

Precauções a tomar num reboque de emergência

- Coloque o interruptor da ignição na posição "ACC" para desbloquear o volante.
- Coloque a alavanca da caixa de velocidades em ponto-morto.
- Desengate o travão de estacionamento.
- Carregue no pedal dos travões com mais força do que o normal, pois a eficácia de travagem será menor.
- Será necessário um maior esforço para comandar a direcção, visto que o sistema de direcção assistida fica desactivado.
- Se tiver de fazer uma longa descida, os travões podem sobreaquecer e a eficácia de travagem diminuir. Pare frequentemente e deixe os travões arrefecerem.

- Utilize um cabo de reboque com menos de 5 m de comprimento. Para o tornar mais visível, ate um pano branco ou vermelho (com cerca de 30 cm de largura) no meio do cabo.
- Conduza com cuidado para o cabo de reboque não se soltar durante a operação de reboque.

⚠️ ATENÇÃO - Caixa de velocidades automática

- ***Se tiver as quatro rodas assentes no chão, o veículo pode ser rebocado a partir da dianteira. Certifique-se de que a caixa de velocidades está em ponto-morto e de que a direcção está desbloqueada, colocando o interruptor da ignição na posição 'ACC'. Durante o reboque, o veículo deve ter um condutor para comandar a direcção e os travões.***
- ***Para evitar danificar a caixa de velocidades automática, limite a velocidade do veículo a 15 km/h e a distância do reboque a menos de 1,5 km.***
- ***Antes de rebocar o veículo, verifique o nível do óleo da caixa automática. Se estiver abaixo da marca "HOT" da vareta, deite mais óleo. Se não puder deitar mais óleo, tem de se utilizar um carro de rodas auxiliar para efectuar o reboque.***

Compartimento do motor / 7-2
Operações de manutenção / 7-3
Manutenção do proprietário / 7-5
Calendário de manutenção / 7-7
**Explicação das operações de manutenção
calendarizadas / 7-21**
Óleo do motor / 7-25
Líquido de refrigeração do motor / 7-27
Óleo dos travões / 7-31
Óleo da caixa de velocidades automática / 7-32
Líquido limpa-vidros / 7-35
Travão de estacionamento / 7-35
Filtro de ar / 7-36
Filtro de ar do sistema de climatização / 7-38
Palhetas do limpa-pára-brisas / 7-40
Bateria / 7-43

Manutenção

7

Pneus e rodas / 7-47
Fusíveis / 7-60
Lâmpadas de luzes / 7-72
Cuidados a ter com o visual / 7-81
Sistema de controlo de emissões / 7-88

COMPARTIMENTO DO MOTOR

■ Gasolina 1,25L

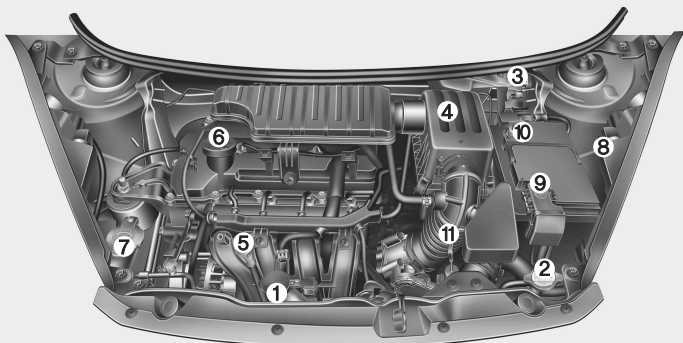

1. Depósito do líquido de refrigeração do motor
 2. Tampa do radiador
 3. Depósito do óleo dos travões
 4. Filtro de ar
 5. Vareta do óleo do motor
 6. Tampa do tubo de enchimento do óleo do motor
 7. Depósito do líquido de lavagem do pára-brisas
 8. Caixa de fusíveis
 9. Borne da bateria (positivo)
 10. Borne da bateria (negativo)
 11. Vareta do líquido do eixo transversal automático*
- * se instalado(s)

■ Gasolina 1,0L

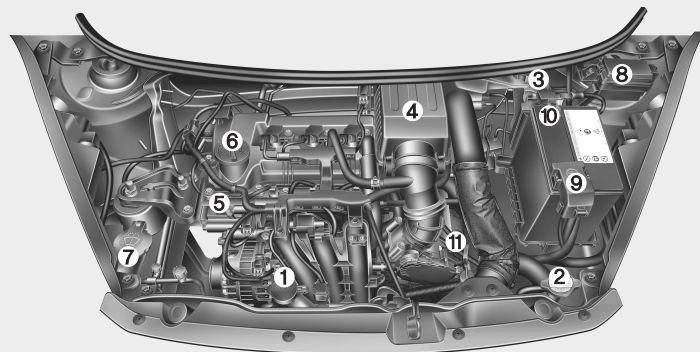

* O verdadeiro compartimento do motor do veículo poderá diferir do mostrado na figura.

OTA010004L/OTA010003L

OPERAÇÕES DE MANUTENÇÃO

Sempre que efectuar procedimentos de manutenção ou inspecção, tenha o máximo de cuidado para prevenir danos no veículo e lesões pessoais.

Se tiver alguma dúvida relativamente à inspecção ou manutenção do seu veículo, recomenda-se vivamente que a mande efectuar num concessionário autorizado Kia.

Os concessionários autorizados Kia têm técnicos formados na fábrica e peças de origem Kia para efectuarem uma assistência correcta ao seu veículo. Para obter um aconselhamento especializado e uma assistência de qualidade, dirija-se a um concessionário autorizado Kia.

Uma assistência desadequada, incompleta ou insuficiente pode resultar em problemas operacionais com o seu veículo causadores de danos, um acidente ou lesões pessoais.

Responsabilidade do proprietário

* INFORMAÇÃO

As operações de manutenção e a guarda dos registos são da responsabilidade do proprietário.

Guarde os documentos comprovativos da manutenção correcta do seu veículo, em conformidade com as tabelas de calendarização da manutenção mostradas nas páginas seguintes. Esta informação é necessária para comprovar o cumprimento dos requisitos de assistência e manutenção constantes das garantias do veículo.

Para obter informação pormenorizada sobre as garantias, consulte o livro Garantia & Manutenção.

As garantias não cobrem as reparações e afinações necessárias devido a uma manutenção mal efectuada ou ao incumprimento da manutenção obrigatória.

Recomenda-se que mande efectuar as operações de manutenção e manutenção num concessionário autorizado Kia. Os concessionários autorizados Kia cumprem as exigentes normas de qualidade de assistência da Kia e recebem apoio técnico da Kia para lhe proporcionarem um alto nível de satisfação com o serviço.

Precauções de manutenção a tomar pelo proprietário

Uma assistência mal efectuada ou incompleta pode gerar problemas. Este capítulo dá-lhe instruções apenas para operações de manutenção fáceis de efectuar.

Tal como se explicou anteriormente neste capítulo, há vários procedimentos que só podem ser efectuados por um concessionário autorizado Kia equipado com ferramentas especiais.

*** INFORMAÇÃO**

Uma manutenção mal efectuada pelo proprietário durante o período de garantia pode afectar a cobertura da garantia. Para obter mais informações, leia o livro *Garantia & Manutenção* fornecido com o veículo. Se não estiver seguro em relação a um procedimento de assistência ou manutenção, mande efectuar-lo num concessionário autorizado Kia.

⚠ AVISO - Trabalho de manutenção

- **Pode ser perigoso efectuar trabalho de manutenção num automóvel, visto que pode sofrer lesões graves ao efectuar certos procedimentos de manutenção. Se não tiver conhecimentos e experiência suficientes ou as ferramentas e o equipamento adequados para efectuar esse trabalho, mande efectuar-lo num concessionário autorizado Kia.**
- **É perigoso trabalhar sob o capô com o motor a trabalhar. O perigo aumenta se estiver a usar jóias ou roupas largas, que podem ficar presas nas peças móveis e causar lesões. Assim, se tiver de ligar o motor para trabalhar sob o capô, tire sempre todas as peças de joalharia (em especial anéis, pulseiras, relógios ou colares), gravatas, cachecóis e roupas largas antes de aproximar do motor ou das ventoinhas de arrefecimento.**

MANUTENÇÃO DO PROPRIETÁRIO

As listas seguintes indicam as operações de verificação e inspeção a efectuar pelo proprietário ou por um concessionário autorizado Kia com a periodicidade indicada, para ajudar a garantir um funcionamento seguro e fiável do seu veículo.

A ocorrência de situações adversas deve ser comunicada ao seu concessionário logo que possível.

Normalmente, as operações de manutenção do proprietário não são cobertas pelas garantias, pelo que poderá ter de pagar mão-de-obra, peças e lubrificantes para as mandar efectuar.

Calendário da manutenção do proprietário

Quando parar para reabastecer:

- Verifique o nível do óleo do motor.
- Verifique o nível do líquido de refrigeração no respectivo depósito.
- Verifique o nível do líquido limpa-vidros do limpa-pára-brisas.
- Verifique se há algum pneu com pouca pressão ou vazio.
- Verifique o radiador e o condensador. Verifique se a parte da frente do radiador e se o condensador estão limpos e livres de folhas, sujidade ou insectos, etc. Se estas peças estiverem extremamente sujas ou se não tiver a certeza do respectivo estado de funcionamento, dirija-se a um concessionário Kia autorizado.

AVISO

Tenha cuidado ao verificar o nível do líquido de refrigeração do motor se este estiver quente. Podem sair do depósito líquido e vapor escaldantes sob pressão, causadores de queimaduras ou outras lesões graves.

Durante a condução do veículo:

- Esteja atento a quaisquer alterações no som do escape ou a qualquer cheiro de fumos de escape no interior do veículo.
- Esteja atento a vibrações no volante, bem como há necessidade de um maior esforço, de uma maior folga ou de alguma alteração na sua posição direita.
- Verifique se o seu veículo costuma virar ou "desviar-se" ligeiramente para um lado numa estrada de piso plano e regular.
- Quando parar, ouça e tente aperceber-se de sons estranhos, do desvio do veículo para um lado ou de um maior curso ou maior dificuldades para carregar no pedal dos travões.
- Se detectar algum deslizamento ou alterações no funcionamento da caixa de velocidades, verifique o nível do óleo da caixa.
- Verifique o funcionamento do transeixo manual, incluindo o funcionamento da embraiagem.
- Verifique a posição "P" (Estacionamento) da caixa automática.
- Verifique o funcionamento do travão de estacionamento.

- Verifique se detecta fugas de óleo ou líquido sob o veículo (o gotejo de água saído do sistema de ar condicionado durante ou após a condução é uma situação normal).

Pelo menos mensalmente:

- Verifique o nível do líquido de refrigeração no depósito de recolha do líquido.
- Verifique o funcionamento de todas as luzes exteriores, incluindo as luzes de paragem, os indicadores de mudança de direcção e as luzes de sinalização de perigo.
- Verifique as pressões de enchimento de todos os pneus, incluindo o sobresselente

Pelo menos duas vezes por ano (por exemplo, na Primavera e no Outono):

- Inspeccione os tubos do radiador, aquecedor e ar condicionado em busca de fugas ou danos.
- Verifique o jacto do líquido limpa-vidros e o funcionamento do limpa-pára-brisas. Limpe as palhetas do limpa-pára-brisas com um pano limpo humedecido com líquido limpa-vidros.
- Verifique o alinhamento dos faróis.
- Verifique o silencioso, os tubos, os resguardos e os grampos do sistema de escape.
- Inspeccione o desgaste e verifique o funcionamento dos cintos de colo & ombro.
- Inspeccione os pneus em busca de sinais de desgaste e porcas mal apertadas nas rodas.

Pelo menos uma vez por ano:

- Limpe os orifícios de escoamento da carroçaria e das portas.
- Lubrifique as dobradiças e batentes das portas e das dobradiças do capô.
- Lubrifique as fechaduras e trincos das portas e do capô.
- Lubrifique as tiras isoladoras de borracha das portas.
- Verifique o funcionamento do sistema de ar condicionado antes da estação quente.
- Inspeccione e lubrifique as ligações e controlos da caixa automática.
- Limpe a bateria e os bornes.
- Verifique o nível do óleo dos travões (e da embraiagem).

CALENDÁRIO DE MANUTENÇÃO

Cumpra o calendário de manutenção normal se nenhuma das seguintes situações se aplicar normalmente à condução do veículo. Caso contrário, cumpra a manutenção sob condições de utilização adversas.

- Condução repetida em curtas distâncias.
- Condução em zonas poeirentas ou arenosas.
- Utilização extensiva dos travões.
- Condução em zonas com sal ou outros materiais corrosivos.
- Condução em estradas acidentadas ou lamacentas.
- Condução em zonas montanhosas.
- Funcionamento ao ralenti ou a baixa velocidade por longos períodos.
- Condução prolongada sob temperaturas frias e/ou climas extremamente húmidos.
- Mais de 50% da condução em tráfego urbano congestionado e sob tempo quente com temperaturas acima dos 32° C.

Se conduzir o seu veículo nas condições atrás referidas, deverá inspeccionar, trocar peças ou reabastecer com mais frequência do que o previsto no Calendário de Manutenção Normal. Após os períodos ou distância mostrados no quadro, continue a respeitar os intervalos de manutenção indicados.

CALENDÁRIO DE MANUTENÇÃO NORMAL

É necessário executar os seguintes serviços de manutenção para garantir um bom controlo de emissões e uma boa performance. A fim de proteger a sua garantia, guarde os recibos de todos os serviços de manutenção feitos no sistema de emissões do veículo. Nos casos em que sejam indicadas a quilometragem e a periodicidade, a frequência dos serviços é determinada por aquela que ocorrer primeiro.

- *1 : Ajuste o alternador, a bomba de água e a correia motriz do ar-condicionado (se instalado). Examine as peças e se necessário proceda à sua reparação ou substituição. Se tiver verificado que a correia motriz produz ruídos, reajuste o tensor da correia antes de a substituir.
- *2 : Verifique o nível do óleo do motor e a existência de fugas todos os 500 km (350 milhas) ou antes de iniciar uma viagem longa.
- *3 : A condução no Verão a temperaturas superiores a 40 °C (104 °F - SAUDI, UAE, OMAN, KUWAIT, BAHRAIN, QATAR, IRÃO, YEMEN ETC) ou a condução a mais de 170 km/h (106 milhas/h) devem ser consideradas como condições extremas de condução.
- *4 : Para sua conveniência, pode substituir antes do respectivo intervalo, quando fizer a manutenção de outros itens.
- *5 : Inspeccionar em busca de excesso de ruído das válvulas e/ou vibração do motor e afinar se necessário. Operação a efectuar por um concessionário autorizado Kia.
- *6 : O filtro de combustível é classificado de livre de manutenção. No entanto, recomenda-se a sua inspeção periódica, pois este calendário de manutenção depende da qualidade do combustível.

Se surgirem problemas importantes, tais como fluxo de combustível restringido, fluxos e refluxos intensos, perda de potência, problemas no arranque, etc., substitua imediatamente o filtro de combustível, independentemente do calendário de manutenção, e dirija-se a um concessionário autorizado da Kia para saber mais pormenores.

- *7 : Quando acrescentar fluido de refrigeração, utilize apenas água desionizada ou macia e nunca misture água dura com o fluido de fábrica. Uma mistura de refrigeração incorrecta pode resultar numa avaria grave ou em sérios danos no motor.
- *8 : A Kia recomenda a utilização de gasolina de boa qualidade em conformidade com as respectivas normativas europeias (EN228) ou equivalentes. Os clientes que não utilizam regularmente gasolina de boa qualidade enriquecida com aditivos e têm problemas em ligar o motor ou verificam que este não funciona com suavidade, deverão acrescentar um frasco de aditivos ao depósito de gasolina a cada 15.000 km. Os aditivos podem ser adquiridos no seu concessionário Kia que também lhe disponibiliza toda a informação necessária sobre a respectiva utilização. Não misture outro tipo de aditivos.

CALENDÁRIO DE MANUTENÇÃO NORMAL (CONT.)

15.000 km ou 12 meses

- Inspeccionar filtro do ar - Excepto China, Índia, Médio Oriente
- Inspeccionar compressor/líquido de refrigeração do ar condicionado (se instalado)
- Inspeccionar estado da bateria
- Inspeccionar tubagens e ligações das travões
- Inspeccionar o fluido do travão
- Inspeccionar travões de discos e calços
- Inspeccionar sistema de escape
- Inspeccionar articulações de esfera da suspensão dianteira
- Inspeccionar travão de estacionamento
- Inspeccionar cremalheira, barras, articulações e coberturas da direcção
- Inspeccionar pneumáticos (pressão & desgaste do piso)
- Substituir filtro de ar - Para China, Índia, Médio Oriente
- Substituir filtro de ar do sistema de climatização (se instalado)
- Substituir óleo do motor e filtro
- Excepto no Médio Oriente, Brasil ^{*2}

(Continua)

(Continua)

- Substituir óleo do motor e filtro - No Médio Oriente, Brasil ^{*2}
(Todos os 10.000 km ou 12 meses ^{*3})
- Junte aditivos para combustível ^{*8}
- A cada 15.000 km ou 12 meses

✱ Inspeccionar : Inspeccionar e, se necessário, afinar, corrigir, limpar ou substituir.

CALENDÁRIO DE MANUTENÇÃO NORMAL (CONT.)

30.000 km ou 24 meses

- Inspeccionar filtro do ar - Excepto China, Índia, Médio Oriente
- Inspeccionar compressor/líquido de refrigeração do ar condicionado (se instalado)
- Inspeccionar estado da bateria
- Inspeccionar tubagens e ligações das travões
- Inspeccionar o fluido do travão (Excepto na Europa)
- Substituir o fluido do travão (Na Europa)
- Inspeccionar travões de discos e calços
- Inspeccionar correia de transmissão *1
- Inspeccionar veio e coberturas da transmissão
- Inspeccionar sistema de escape
- Inspeccionar articulações de esfera da suspensão dianteira
- Inspeccionar filtro de combustível *6
- Inspeccionar travão de estacionamento
- Inspeccionar cremalheira, barras, articulações e coberturas da direcção
- Inspeccionar pneumáticos (pressão & desgaste do piso)
- Substituir filtro de ar - Para China, Índia, Médio Oriente

(Continua)

(Continua)

- Substituir filtro de ar do sistema de climatização (se instalado)
- Substituir óleo do motor e filtro - Excepto no Médio Oriente, Brasil *2
- Substituir óleo do motor e filtro - No Médio Oriente, Brasil *2 (Todos os 10.000 km ou 12 meses *3)
- Junte aditivos para combustível *8 - A cada 15.000 km ou 12 meses

* Inspeccionar : Inspeccionar e, se necessário, afinar, corrigir, limpar ou substituir.

CALENDÁRIO DE MANUTENÇÃO NORMAL (CONT.)

45.000 km ou 36 meses

- Inspeccionar compressor/líquido de refrigeração do ar condicionado (se instalado)
- Inspeccionar estado da bateria
- Inspeccionar tubagens e ligações das travões
- Inspeccionar o fluido do travão
- Inspeccionar travões de discos e calços
- Inspeccionar sistema de escape
- Inspeccionar articulações de esfera da suspensão dianteira
- Inspeccionar travão de estacionamento
- Inspeccionar cremalheira, barras, articulações e coberturas da direcção
- Inspeccionar pneumáticos (pressão & desgaste do piso)
- Substituir filtro de ar
- Substituir filtro de ar do sistema de climatização (se instalado)
- Substituir óleo do motor e filtro
- Excepto no Médio Oriente, Brasil ^{*2}

(Continua)

(Continua)

- Substituir óleo do motor e filtro - No Médio Oriente, Brasil ^{*2}
(Todos os 10.000 km ou 12 meses ^{*3})
- Junte aditivos para combustível ^{*8}
- A cada 15.000 km ou 12 meses

* Inspeccionar : Inspeccionar e, se necessário, afinar, corrigir, limpar ou substituir.

CALENDÁRIO DE MANUTENÇÃO NORMAL (CONT.)

60.000 km ou 48 meses

- Inspeccionar filtro do ar - Excepto China, Índia, Médio Oriente
- Inspeccionar compressor/líquido de refrigeração do ar condicionado (se instalado)
- Inspeccionar estado da bateria
- Inspeccionar tubagens e ligações das travões
- Inspeccionar o fluido do travão (Excepto na Europa)
- Substituir o fluido do travão (Na Europa)
- Inspeccionar travões de discos e calços
- Inspeccionar correia de transmissão *¹
- Inspeccionar veio e coberturas da transmissão
- Inspeccionar sistema de escape
- Inspeccionar articulações de esfera da suspensão dianteira
- Inspeccionar tubos e ligações da alimentação de combustível
- Inspeccionar travão de estacionamento
- Inspeccionar cremalheira, barras, articulações e coberturas da direcção
- Inspeccionar pneumáticos (pressão & desgaste do piso)
- Inspeccionar fluido do transeixo automático (se instalado)

(Continua)

(Continua)

- Inspeccionar óleo da caixa de velocidades manual (se instalado)
- Inspeccionar o tubo e o tampão de enchimento do combustível
- Substituir filtro de ar - Para China, Índia, Médio Oriente
- Substituir filtro de ar do sistema de climatização (se instalado)
- Substituir óleo do motor e filtro
- Excepto no Médio Oriente, Brasil *²
- Substitua as velas de ignição
- Substituir óleo do motor e filtro - No Médio Oriente, Brasil *²
(Todos os 10.000 km ou 12 meses *³)
- Substituir filtro de combustível *⁷
- Inspeccionar sistema de refrigeração
(Primeiro aos 60.000 km ou 48 meses, depois em cada 30.000 km ou 24 meses)
- Junte aditivos para combustível *⁸
- A cada 15.000 km ou 12 meses

* Inspeccionar : Inspeccionar e, se necessário, afinar, corrigir, limpar ou substituir.

CALENDÁRIO DE MANUTENÇÃO NORMAL (CONT.)**75.000 km ou 60 meses**

- Inspeccionar filtro do ar - Excepto China, Índia, Médio Oriente
- Inspeccionar compressor/líquido de refrigeração do ar condicionado (se instalado)
- Inspeccionar estado da bateria
- Inspeccionar tubagens e ligações das travões
- Inspeccionar o fluido do travão
- Inspeccionar travões de discos e calços
- Inspeccionar sistema de escape
- Inspeccionar articulações de esfera da suspensão dianteira
- Inspeccionar travão de estacionamento
- Inspeccionar cremalheira, barras, articulações e coberturas da direcção
- Inspeccionar pneumáticos (pressão & desgaste do piso)
- Substituir filtro de ar - Para China, Índia, Médio Oriente
- Substituir filtro de ar do sistema de climatização (se instalado)

(Continua)

(Continua)

- Substituir óleo do motor e filtro - Excepto no Médio Oriente, Brasil *²
- Substituir óleo do motor e filtro - No Médio Oriente, Brasil *² (Todos os 10.000 km ou 12 meses *³)
- Junte aditivos para combustível *⁸ - A cada 15.000 km ou 12 meses

* Inspeccionar : Inspeccionar e, se necessário, afinar, corrigir, limpar ou substituir.

CALENDÁRIO DE MANUTENÇÃO NORMAL (CONT.)

90.000 km ou 72 meses

- Inspeccionar compressor/líquido de refrigeração do ar condicionado (se instalado)
- Inspeccionar estado da bateria
- Inspeccionar tubagens e ligações das travões
- Inspeccionar o fluido do travão (Excepto na Europa)
- Substituir o fluido do travão (Na Europa)
- Inspeccionar travões de discos e calços
- Inspeccionar correia de transmissão *¹
- Inspeccionar veio e coberturas da transmissão
- Inspeccionar sistema de escape
- Inspeccionar articulações de esfera da suspensão dianteira
- Inspeccionar filtro de combustível *⁶
- Inspeccionar travão de estacionamento
- Inspeccionar cremalheira, barras, articulações e coberturas da direcção
- Inspeccionar pneumáticos (pressão & desgaste do piso)
- Substituir filtro de ar
- Substituir filtro de ar do sistema de climatização (se instalado)

(Continua)

(Continua)

- Substituir óleo do motor e filtro
- Excepto no Médio Oriente, Brasil *²
- Substituir óleo do motor e filtro - No Médio Oriente, Brasil *²
(Todos os 10.000 km ou 12 meses *³)
- Inspeccionar sistema de refrigeração
(Primeiro aos 60.000 km ou 48 meses, depois em cada 30.000 km ou 24 meses)
- Inspeccionar folga das válvulas *⁵
(Todos os 95.000 km ou 48 meses *⁴)
- Junte aditivos para combustível *⁸
- A cada 15.000 km ou 12 meses

* Inspeccionar : Inspeccionar e, se necessário, afinar, corrigir, limpar ou substituir.

CALENDÁRIO DE MANUTENÇÃO NORMAL (CONT.)**105.000 km ou 84 meses**

- Inspeccionar filtro do ar - Excepto China, Índia, Médio Oriente
- Inspeccionar compressor/líquido de refrigeração do ar condicionado (se instalado)
- Inspeccionar estado da bateria
- Inspeccionar tubagens e ligações das travões
- Inspeccionar o fluido do travão
- Inspeccionar travões de discos e calços
- Inspeccionar sistema de escape
- Inspeccionar articulações de esfera da suspensão dianteira
- Inspeccionar travão de estacionamento
- Inspeccionar cremalheira, barras, articulações e coberturas da direcção
- Inspeccionar pneumáticos (pressão & desgaste do piso)
- Substituir filtro de ar - Para China, Índia, Médio Oriente
- Substituir filtro de ar do sistema de climatização (se instalado)

(Continua)

(Continua)

- Substituir óleo do motor e filtro
- Excepto no Médio Oriente, Brasil ^{*2}
- Substituir óleo do motor e filtro - No Médio Oriente, Brasil ^{*2}
(Todos os 10.000 km ou 12 meses ^{*3})
- Junte aditivos para combustível ^{**8}
- A cada 15.000 km ou 12 meses

* Inspeccionar : Inspeccionar e, se necessário, afinar, corrigir, limpar ou substituir.

CALENDÁRIO DE MANUTENÇÃO NORMAL (CONT.)

120.000 km ou 96 meses

- Inspeccionar filtro do ar - Excepto China, Índia, Médio Oriente
- Inspeccionar compressor/líquido de refrigeração do ar condicionado (se instalado)
- Inspeccionar estado da bateria
- Inspeccionar tubagens e ligações das travões
- Inspeccionar o fluido do travão (Excepto na Europa)
- Substituir o fluido do travão (Na Europa)
- Inspeccionar travões de discos e calços
- Inspeccionar correia de transmissão *1
- Inspeccionar veio e coberturas da transmissão
- Inspeccionar sistema de escape
- Inspeccionar articulações de esfera da suspensão dianteira
- Inspeccionar tubos e ligações da alimentação de combustível
- Inspeccionar travão de estacionamento
- Inspeccionar cremalheira, barras, articulações e coberturas da direcção
- Inspeccionar pneumáticos (pressão & desgaste do piso)
- Inspeccionar fluido do transeixo automático (se instalado)
- Inspeccionar óleo da caixa de velocidades manual (se instalado)

(Continua)

(Continua)

- Inspeccionar o tubo e o tampão de enchimento do combustível
- Substituir filtro de ar - Para China, Índia, Médio Oriente
- Substituir filtro de ar do sistema de climatização (se instalado)
- Substituir óleo do motor e filtro
 - Excepto no Médio Oriente, Brasil *2
- Substituir óleo do motor e filtro - No Médio Oriente, Brasil *2 (Todos os 10.000 km ou 12 meses *3)
- Substituir filtro de combustível *6
- Substituir velas de ignição
- Substituir líquido de refrigeração *7 (Primeiro aos 210.000 km ou 120 meses, depois em cada 30.000 km ou 24 meses *4)
- Inspeccionar sistema de refrigeração (Primeiro aos 60.000 km ou 48 meses, depois em cada 30.000 km ou 24 meses)
- Junte aditivos para combustível *8
 - A cada 15.000 km ou 12 meses

* Inspeccionar : Inspeccionar e, se necessário, afinar, corrigir, limpar ou substituir.

PLANO NORMAL DE MANUTENÇÃO (Sistema GPL)

Todos os dias

- Verifique se existe alguma fuga do sistema GPL (verifique se há cheiro a gás)
 - 1) Corpo da unidade de regulação e ligação de entrada/saída
 - 2) Corpo do injector e ligação de entrada/saída
 - 3) Ligação do tubo de combustível no compartimento do motor
 - 4) Corpo da unidade de regulação e ligação alimentação/retorno
 - 5) Corpo multi-válvulas e ligação de alimentação/retorno
 - 6) Entrada de enchimento de GPL
 - 7) Corpo da válvula de emergência e ligação de entrada/saída
 - 8) Conjunto da bomba
 - 9) Indicador do nível de combustível
 - 10) Corpo e ligação da válvula de reabastecimento e ligação

A cada 15.000km ou 12 meses

- Verifique se existe alguma fuga do sistema GPL (verifique se há cheiro a gás)
 - 1) Corpo da unidade de regulação e ligação de entrada/saída
 - 2) Corpo do injector e ligação de entrada/saída
 - 3) Ligação do tubo de combustível no compartimento do motor
 - 4) Linha de alimentação e retorno do combustível
 - 5) Corpo da unidade de regulação e ligação alimentação/retorno
 - 6) Corpo multi-válvulas e ligação de alimentação/retorno
 - 7) Entrada de enchimento de GPL
 - 8) Corpo da válvula de emergência e ligação de entrada/saída
 - 9) Conjunto da bomba
 - 10) Indicador do nível de combustível
 - 11) Corpo e ligação da válvula de reabastecimento e ligação
- Verifique se há danos ou fugas na linha e no tubo de alimentação de GPL

(Continued)

PLANO NORMAL DE MANUTENÇÃO (Sistema Bi-Combustível GPL)

(Continued)

- Verifique a haste de comando da válvula solenóide de corte do combustível na unidade de regulação
- Verifique o funcionamento do solenóide de GPL
- Inspecionar o filtro de combustível gasol. GPL.

Every 30,000 km (20,000 miles) or 24months

- Inspecionar o filtro de combustível gasol. GPL.
- Purgar o vaporizador (utilizando mangueira de purga)

Every 90,000 km (60,000 miles) or 72months

- Inspecionar vaporizador
- Inspecionar o filtro de combustível gasol. GPL.

MANUTENÇÃO SOB CONDIÇÕES DE UTILIZAÇÃO ADVERSAS

Nos automóveis maioritariamente utilizados sob condições de condução adversas, é necessário assistir e manter com mais frequência os itens seguintes. Para saber os intervalos de manutenção adequados, consulte a tabela abaixo.

R : Substituir I : Inspeccionar e se necessário, afinar, corrigir, limpar ou substituir

Item de manutenção	Operação de manutenção	Intervalos de manutenção	Condições de condução
Óleo do motor e filtro do óleo do motor	R	Todos os 75.000 km ou 6 meses	A, B, C, D, E, F, G, H, I, J
Elemento do filtro de ar	R	Substituir com mais frequência, consoante o estado	C, E
Velas de ignição	R	Substituir com mais frequência, consoante o estado	A, B, H, I, K
Óleo da caixa de velocidades manual (se instalado)	R	Todos os 120.000 km	C, D, E, F, G, H, I, J
Óleo da caixa de velocidades automática (se instalado)	R	Todos os 90.000 km	A, C, D, E, F, G, H, I, J
Cremlheira, ligação e coberturas da direcção	I	Inspeccionar com mais frequência, consoante o estado	C, D, E, F, G
Articulações de esfera da suspensão dianteira	I	Inspeccionar com mais frequência, consoante o estado	C, D, E, F, G

Item de manutenção	Operação de manutenção	Intervalos de manutenção	Condições de condução
Travões de disco e calços, maxilas e rotores	I	Inspeccionar com mais frequência, consoante o estado	C, D, E, G, H
Travão de estacionamento	I	Inspeccionar com mais frequência, consoante o estado	C, D, G, H
Veio de transmissão e coberturas	I	Inspeccionar com mais frequência, consoante o estado	B, C, D, E, F, G, H, I, J
Filtro de ar do sistema de climatização (se instalado)	R	Substituir com mais frequência, consoante o estado	C, E

Condições de condução adversas

A : Condução repetida em curtas distâncias
 B : Funcionamento prolongado do motor ao ralenti
 C : Condução em zonas poeirentas e acidentadas
 D : Condução em zonas com sal ou outros materiais corrosivos ou com o clima bastante frio
 E : Condução em zonas arenosas
 F : Mais de 50% da condução em tráfego urbano congestionado e sob tempo quente com temperaturas acima dos 32° C

G : Condução em zonas montanhosas
 H : Rebocar um atrelado
 I : Condução como carro de patrulha, táxi, veículo comercial ou veículo de reboque
 J : Condução a mais de 170 km/h
 K : Condução frequente com situações de pára-arranca
 L : Conduzir com o tempo muito frio

EXPLICAÇÃO DAS OPERAÇÕES DE MANUTENÇÃO CALENDARIZADAS

Óleo do motor e filtro

O óleo do motor e o respectivo filtro devem ser trocados nos intervalos indicados no calendário de manutenção. Se o veículo for conduzido sob condições adversas, as trocas do óleo e do filtro terão de ser mais frequentes.

Correias de transmissão

Inspeccione todas as correias de transmissão em busca de cortes, rachas, desgaste excessivo ou saturação do óleo e substitua-as se necessário. A tensão das correias de transmissão deve ser verificada periodicamente e afinada, se necessário.

Filtro de combustível (elemento)

Um filtro entupido pode limitar a velocidade de circulação do veículo, danificar o sistema de controlo de emissões e dificultar os arranques do motor. Se houver uma acumulação excessiva de matérias estranhas no depósito de combustível, o filtro poderá ter de ser substituído com mais frequência.

Depois de instalar um novo filtro, ligue o motor por minutos e verifique se encontra fugas nas ligações. Os filtros de combustível devem ser instalados por um concessionário autorizado Kia.

Tubagens, tubos e ligações do combustível

Inspeccione as tubagens, tubos e ligações do combustível em busca de fugas e danos. Se detectar peças danificadas ou com fugas, mande-as substituir imediatamente por um técnico competente.

Tubo de passagem de vapor e tampão do bocal de enchimento de combustível

O tubo de passagem de vapor e o tampão do bocal de enchimento de combustível devem ser inspeccionados nos intervalos indicados no calendário de manutenção. Certifique-se de que o novo tubo de passagem de vapor ou tampão do bocal de enchimento de combustível é correctamente substituído.

Filtro de ar

Para substituir o filtro de ar, recomenda-se a utilização de um filtro de ar de origem Kia.

Velas de ignição (só com motor a gasolina)

Instale as velas de ignição novas sempre com a classificação calorífica correcta.

Folga das válvulas (se instaladas)

Inspeccione em busca de excesso de ruído das válvulas e/ou vibração do motor e afine se necessário. Esta operação deve ser efectuada por um concessionário autorizado Kia.

Sistema de refrigeração

Inspeccione as peças do sistema de refrigeração, tais como o radiador, o depósito do líquido de refrigeração, os tubos e as ligações, em busca de fugas ou danos. Substitua as peças danificadas.

Líquido de refrigeração

O líquido de refrigeração deve ser mudado nos intervalos indicados no calendário de manutenção.

Óleo da caixa de velocidades manual (se instalada)

Inspeccione o óleo da caixa de velocidades manual de acordo com o calendário de manutenção.

Óleo da caixa de velocidades automática (se instalada)

O nível do óleo deve estar na marca "HOT" da vareta, depois do motor e da caixa de velocidades atingirem a temperatura de funcionamento normal. Verifique o nível do óleo da caixa de velocidades automática com o motor a trabalhar, a caixa em ponto-morto e o travão de estacionamento devidamente engatado.

Tubos e tubagens dos travões

Inspeccione para verificar a instalação e em busca de desgastes por atrito, rachas, sinais de deterioração e fugas. Substitua imediatamente as peças deterioradas ou danificadas.

Óleo dos travões

Verifique o nível do óleo dos travões no respectivo depósito. O nível deve situar-se entre as marcas "MIN" e "MAX" no lado do depósito. Utilize apenas óleo para travões hidráulicos DOT 3 ou DOT 4.

Travão de estacionamento

Inspeccione o sistema do travão de estacionamento, incluindo o alavanca e os cabos.

Tambores e pastilhas dos travões traseiros (se instalado)

Verifique os tambores e pastilhas dos travões traseiros quanto a riscos, queimaduras, fuga de líquidos, componentes partidos e desgaste excessivo.

Discos, calços, maxilas e rotores dos travões

Inspeccione os calços em busca de desgaste excessivo, os discos em busca de empenos e desgaste e as maxilas em busca de fugas de óleo.

Para mais informações sobre a verificação do limite de desgaste dos calços ou pastilhas de travão, consultar o web site da Kia.

(<http://brakemanual.kia.co.kr>)

Parafusos de fixação da suspensão

Inspeccione as ligações da suspensão em busca de folgas ou danos. Volte a apertar com a torção indicada.

Caixa, ligação e coberturas da direcção/articulação de esfera do braço inferior

Com o veículo parado e o motor desligado, verifique a existência de excesso de folga no volante.

Inspeccione a ligação em busca de dobras ou danos. Inspeccione as coberturas contra a poeira e as articulações de esfera em busca de sinais de deterioração, rachas ou danos. Substitua as peças danificadas.

Veios de transmissão e coberturas

Inspeccione os veios de transmissão, as coberturas e as braçadeiras em busca de rachas, sinais de deterioração ou danos. Substitua as peças danificadas e, se necessário, volte a deitar lubrificante.

Refrigerante do ar condicionado (se instalado)

Inspeccione as tubagens e ligações do sistema de ar condicionado em busca de fugas e danos.

ÓLEO DO MOTOR

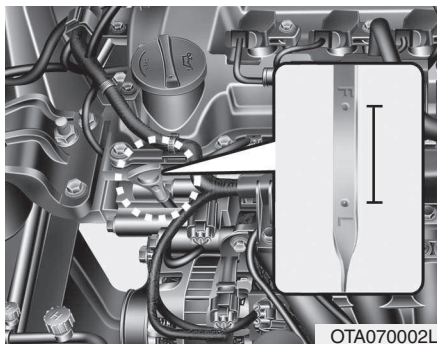

⚠ AVISO - Tubo do radiador
 Tenha muito cuidado para não tocar no tubo do radiador ao verificar o nível ou deitar óleo do motor no depósito. Pode ser o suficiente para sofrer queimaduras.

5. Volte a retirar a vareta e verifique o nível. O nível deve estar entre F (Cheio) e L (Baixo).

Verificar o nível de óleo do motor

1. Certifique-se de que o veículo está num local plano.
2. Ligue o motor e deixe-o atingir a temperatura de funcionamento normal.
3. Desligue o motor e aguarde alguns minutos (cerca de 5 minutos) até o óleo voltar ao cárter.
4. Retire a vareta, limpe-a e volte a inseri-la totalmente.

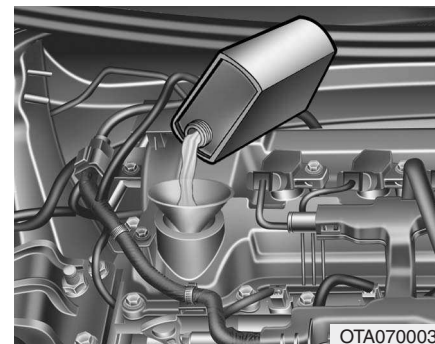

Se estiver perto de ou na marca "L (Baixo)", deite óleo até o nível chegar à marca "F (Cheio)". **Não encha demasiado o depósito.**

Utilize um funil para ajudar a impedir o derramamento de óleo nos componentes do motor.

Utilize apenas o óleo do motor indicado. (Consulte "Lubrificantes e capacidades recomendados", no capítulo 8.)

ATENÇÃO

- *Não deite óleo do motor em excesso. Pode danificar o motor.*
- *Quando acrescentar ou mudar o óleo do motor evite entornar. Se verter alguma quantidade de óleo no interior do compartimento do motor, limpe imediatamente.*

Mudar o óleo do motor e o filtro

Mande efectuar esta operação num concessionário autorizado Kia, de acordo com o calendário de manutenção apresentado no início deste capítulo.

AVISO

Se estiver em contacto prolongado com a pele, o óleo do motor usado pode causar irritações cutâneas ou cancro da pele. O óleo de motor usado contém químicos que causaram cancro da pele em cobaias. Depois de estar em contacto com óleo usado, proteja sempre a pele lavando bem as mãos com sabão e água quente logo que possível.

LÍQUIDO DE REFRIGERAÇÃO DO MOTOR

O sistema de refrigeração a alta pressão tem um depósito cheio com líquido anticongelante para todas as estações. O depósito vem cheio da fábrica.

Verifique a protecção anticongelante e o nível do líquido de refrigeração pelo menos uma vez por ano, no início do Inverno ou antes de viajar para um clima mais frio.

Verificar o nível do líquido de refrigeração

AVISO



Remover a tampa do radiador

- Nunca tente remover a tampa do radiador com o motor a trabalhar ou quente. Pode danificar o sistema de refrigeração e o motor e sofrer graves lesões pessoais causadas pela saída de líquido de refrigeração ou vapor quente.
- Desligue o motor e deixe-o arrefecer. Tenha muito cuidado ao remover a tampa do radiador. Envolve-a numa toalha grossa e rode-a devagar no sentido contrário ao dos ponteiros do relógio até ela parar. Recue para deixar sair a pressão do sistema de refrigeração. Quanto tiver a certeza de que a pressão foi toda libertada, carregue na tampa com uma toalha grossa e continue a rodá-la no sentido contrário ao dos ponteiros do relógio para removê-la.

(Continua)

(Continua)

- Mesmo que o motor não esteja a trabalhar, não remova a tampa do radiador ou o tampão de escoamento enquanto o motor e o radiador estiverem quentes. Pode haver a saída de líquido de refrigeração e vapor quentes sob pressão do radiador, causando lesões graves.

AVISO



O motor eléctrico (ventoinha de refrigeração) é controlado pela temperatura e pressão do fluido refrigerante do motor e pela velocidade do veículo. Por vezes, começa a trabalhar mesmo com o motor do carro parado. Tenha sempre o máximo cuidado quando efectuar algum trabalho junto das pás da ventoinha para evitar ferimentos. À medida que a temperatura do fluido refrigerante do motor vai diminuindo, o motor eléctrico desliga-se automaticamente. É uma situação normal.

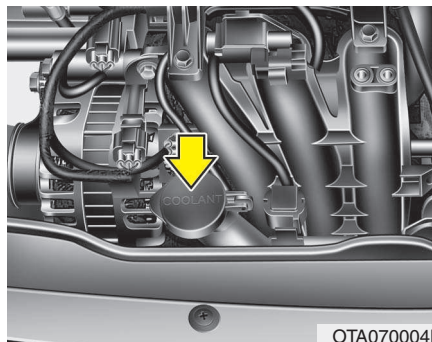

Inspeccione o estado e as ligações de todos os tubos do sistema de refrigeração e do aquecedor. Substitua os tubos inchados ou deteriorados. O nível do líquido de refrigeração deve situar-se entre as marcas “F (Cheio)” e “L (Baixo)” do lado do depósito do líquido de refrigeração com o motor arrefecido. Se o nível do fluido de refrigeração for reduzido, acrescente água destilada (desionizada) ou água macia para garantir a protecção contra o congelamento e a corrosão. Encha o depósito até atingir a marca F (cheio) mas não ultrapasse esse limite. Se tiver de deitar frequentemente líquido de refrigeração no depósito, mande inspeccionar o sistema de refrigeração num concessionário autorizado Kia.

Líquido de refrigeração do motor recomendado

- Quando adicionar o líquido de refrigeração no seu veículo, utilize apenas água desionizada ou uma água macia e nunca misture uma água dura no líquido de refrigeração de origem, colocado na fábrica. Uma mistura de líquido de refrigeração inadequada pode resultar em graves anomalias ou danos no motor.
- O motor do seu veículo tem peças de alumínio e tem de ser protegido por um líquido de refrigeração à base de etilenoglicol para impedir a corrosão e a congelação.
- **NÃO UTILIZE** líquido de refrigeração de álcool ou metanol nem os misture com o líquido de refrigeração indicado.
- Não utilize uma solução que contenha mais de 60% ou menos de 35% de anticongelante. Isso reduziria a eficácia da solução.

Para saber a percentagem da mistura, consulte a tabela seguinte.

Temperatura ambiente	Percentagem da mistura (volume)	
	Anticongelante	Água
-15°C (-5°F)	35	65
-25°C (-13°F)	40	60
-35°C (-31°F)	50	50
-45°C (-49°F)	60	40

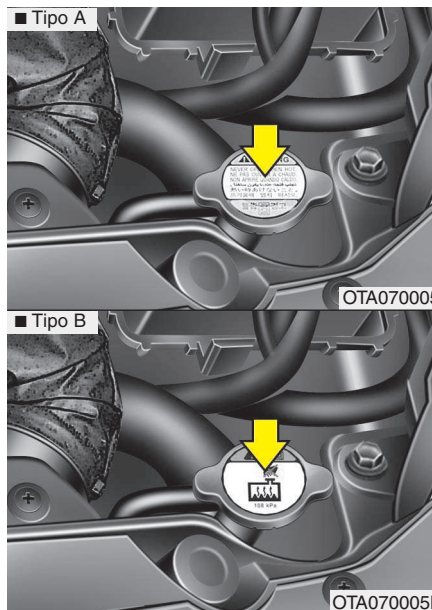

AVISO



Tampa do radiador

Não remova a tampa do radiador com o motor e o radiador quentes. Podem sair deles líquido de refrigeração e vapor escaldantes sob pressão, causando-lhe lesões graves.

Mudar o líquido de refrigeração

Mande mudar o líquido de refrigeração num concessionário autorizado Kia, de acordo com o calendário de manutenção apresentado no início deste capítulo.

ATENÇÃO

Antes de deitar o líquido de refrigeração, coloque um pano ou tecido grosso em volta da tampa do radiador para impedir o derrame do líquido de refrigeração para as peças e componentes do motor, como o gerador.

AVISO

- Não deite líquido de refrigeração ou anticongelante do radiador no depósito do líquido limpa-vidros.
- O líquido de refrigeração do radiador pode tapar a visibilidade quando ejectado no pára-brisas e causar a perda de controlo do veículo ou danos na pintura e no acabamento da carroçaria.

ÓLEO DOS TRAVÕES

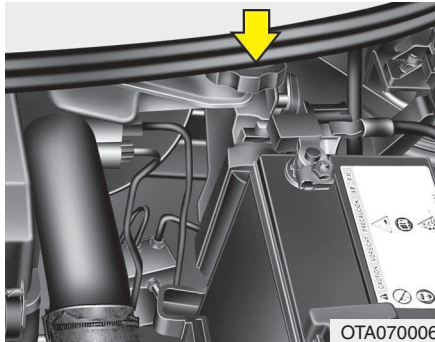

Verificar o nível do óleo dos travões

Verifique periodicamente o nível do líquido no depósito. O nível do líquido deve situar-se entre as marcas MAX (Máximo) e MIN (Mínimo) do lado do depósito. Antes de remover a tampa do depósito e deitar óleo dos travões, limpe bem a área em volta da tampa do depósito para prevenir a contaminação do óleo. Se o nível estiver baixo, deite óleo até atingir o nível MAX (Máximo). O nível descerá com o aumento da quilometragem. Esta situação é normal, estando associada ao desgaste das maxilas dos travões. Se o nível do óleo estiver excessivamente baixo, mande inspeccionar o sistema de travagem num concessionário autorizado Kia.

Utilize apenas o óleo dos travões indicado. (Consulte "Lubrificantes ou capacidades recomendados", no capítulo 8.)

Nunca misture diferentes tipos de óleo.

⚠ AVISO - Perda de óleo dos travões

Se o sistema de travagem necessitar que deite frequentemente óleo no depósito, mande inspeccionar o veículo num concessionário autorizado Kia.

⚠ AVISO - Óleo dos travões

Ao mudar e deitar óleo dos travões manuseie-o com cuidado. Não o deixe entrar em contacto com os olhos. Se isso acontecer, lave-os imediatamente com água abundante da torneira e consulte um oftalmologista logo que possível.

⚠ ATENÇÃO

Não deixe o óleo dos travões entrar em contacto com a pintura da carroçaria do veículo. Pode danificar a pintura. Nunca utilize óleo dos travões exposto ao ar por muito tempo, pois a sua qualidade não é garantida. Deite-o fora. Não se engane no óleo. Um simples gotas de óleo mineral, como o óleo do motor, no sistema de travagem podem danificar peças e componentes deste sistema.

ÓLEO DA CAIXA DE VELOCIDADES AUTOMÁTICA (SE INSTALADA)

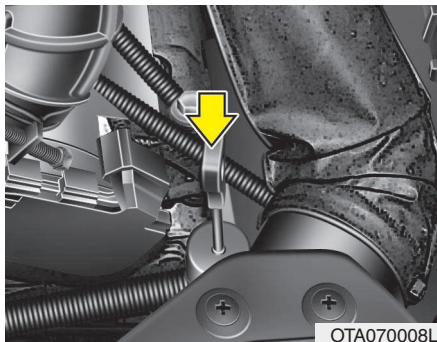

Verificar o nível do óleo da caixa de velocidades automática

Verifique regularmente o nível do óleo da caixa de velocidades automática.

Mantenha o veículo a nível do chão com o travão de mão aplicado e verifique o nível do fluido seguindo os seguintes procedimentos.

1. Coloque a alavanca selectora de velocidades na posição N (Neutral - ponto morto) e certifique-se de que o motor está a trabalhar ao ralenti.

2. Depois da transmissão estar suficientemente aquecida (temperatura do fluido 70~80°C por exemplo o equivalente a cerca de 10 minutos de condução normal, faça passar a alavanca selectora de velocidades por todas as posições e, em seguida, coloque a alavanca selectora de velocidades na posição "N (Neutral - ponto morto) ou na posição P (Park - estacionamento)".

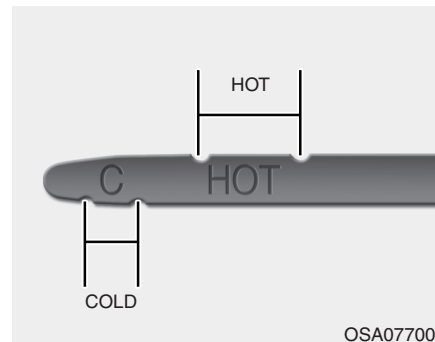

3. Certifique-se de que o nível do fluido está no intervalo com a indicação "HOT" no indicador de nível. Se o nível do fluido estiver abaixo desta indicação, adicione o fluido especificado através do orifício de enchimento. Se o nível do fluido estiver acima desta indicação, drene o fluido em excesso através do orifício de drenagem.

4. Se o nível do fluido for verificado com o motor a frio (temperatura do fluido 20~30°C adicione fluido até à linha com a indicação C (COLD) e, em seguida, verifique novamente o nível do fluido seguindo a descrição do passo 2 acima.

⚠️ AVISO - Óleo da caixa de velocidades

O nível do óleo da caixa de velocidades deve ser verificado com o motor à temperatura de funcionamento normal. Isto significa que o motor, o radiador, o tubo do radiador, o sistema de escape, etc., estão muito quentes. Tenha muito cuidado para não se queimar ao executar este procedimento.

⚠️ ATENÇÃO

- *Um nível baixo do óleo causa o deslizamento da caixa. O excesso de óleo no depósito pode causar espumação, perda de óleo e avarias na caixa de velocidades.*
- *A utilização de um óleo não-indicado pode resultar na avaria ou falha da caixa de velocidades.*

⚠️ AVISO - Travão de estacionamento

Para evitar um movimento brusco do veículo, engate o travão de estacionamento e carregue no pedal dos travões antes de deslocar a alavanca das mudanças.

*** INFORMAÇÃO**

A escala C (COLD) serve apenas de referência, pelo que NÃO deve ser utilizada para determinar o nível do óleo da caixa de velocidades.

*** INFORMAÇÃO**

O novo óleo da caixa de velocidades automática deve ser vermelho. A adição do corante vermelho serve para a fábrica de montagem poder identificá-lo como óleo de caixa de velocidades automática e distingui-lo do óleo do motor e do anticongelante. O corante vermelho, que não é um indicador da qualidade do óleo, não é permanente. À medida que o veículo for circulando, o óleo da caixa de velocidades automática começará a tornar-se mais escuro, acabando por ganhar uma cor castanho-clara.

Mande mudar o óleo da caixa de velocidades automática num concessionário autorizado Kia, de acordo com o calendário de manutenção apresentado no início deste capítulo.

Utilize apenas o óleo da caixa de velocidades automática indicado. (Consulte "Lubrificantes ou capacidades recomendados", no capítulo 8.)

Mudar o óleo da caixa de velocidades automática

Mande mudar o óleo da caixa de velocidades automática num concessionário autorizado Kia, de acordo com o calendário de manutenção apresentado no início deste capítulo.

LÍQUIDO LIMPA-VIDROS

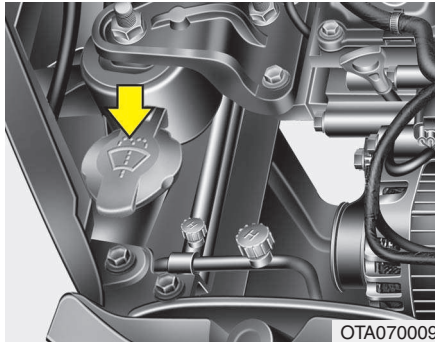

Verificar o nível do líquido limpa-vidros

O depósito é translúcido, o que lhe permite verificar o nível com uma rápida observação.

Verifique o nível do líquido limpa-vidros no depósito e, se necessário, deite mais líquido. Se não tiver líquido limpa-vidros, deite água pura. Contudo, em climas frios, recomenda-se a utilização de um solvente limpa-vidros anticongelante para prevenir a congelação.

⚠ AVISO

- Não deite líquido de refrigeração ou anticongelante do radiador no depósito do líquido limpa-vidros.
- O líquido de refrigeração do radiador pode tapan a visibilidade quando ejectado no pára-brisas e causar a perda de controlo do veículo ou danos na pintura e no acabamento da carroçaria.
- Os agentes do líquido limpa-vidros do limpa-pára-brisas contêm determinadas quantidades de álcool, podendo tornar-se inflamáveis em certas circunstâncias. Afaste o líquido limpa-vidros, ou o seu depósito, de fontes de faísca ou chama. Esta situação pode provocar danos no veículo ou lesões nos ocupantes.
- O líquido limpa-vidros do pára-brisas é venenoso para pessoas e animais. Não beba e evite o contacto com o líquido limpa-vidros. Pode sofrer lesões graves ou fatais.

TRAVÃO DE ESTACIONAMENTO

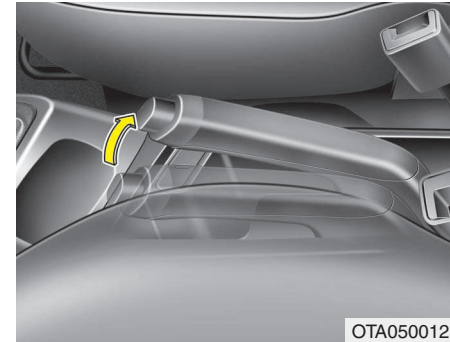

Inspeccionar o travão de estacionamento

Verifique se o curso está dentro das especificações carregando no pedal do travão de estacionamento com 20 kg de força. O travão de estacionamento deve também segurar sozinho o veículo num local bastante inclinado. Se o curso for superior ou inferior ao especificado, mande afinar o travão de estacionamento num concessionário autorizado Kia.

Curso: 6~8 “cliques” com uma força de 20kg.

FILTRO DE AR

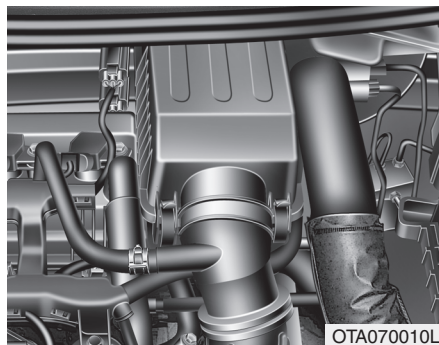

Substituição dos filtros

Os filtros devem ser substituídos sempre que necessário, e não devem ser lavados.

Poderá limpar o filtro nas operações de inspeção do filtro de ar.

Limpe o filtro utilizando ar comprimido.

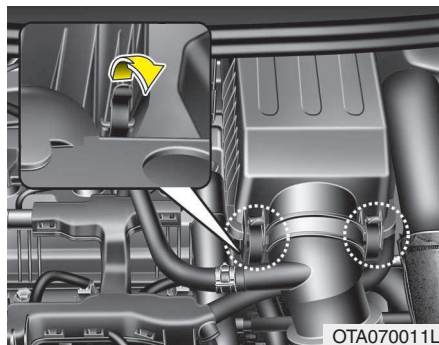

1. Desaperte os prendedores da tampa do filtro de ar e abra a tampa.

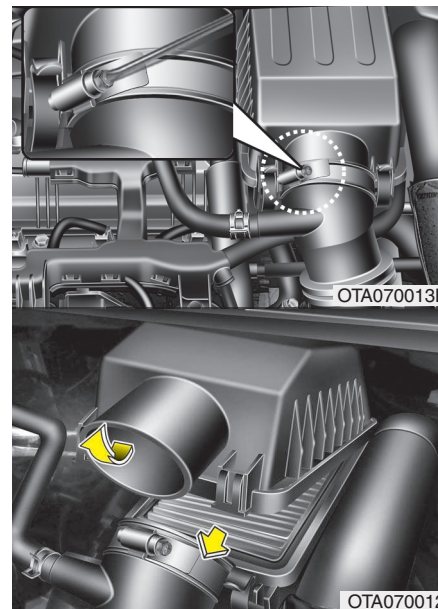

2. Com uma chave de parafusos desaperte a braçadeira do tubo do filtro de ar.

3. Limpe o interior do filtro de ar.

4. Substitua o filtro de ar.

5. Feche a tampa com os prendedores.

Substitua o filtro de acordo com o calendário de manutenção.

Se o veículo circular em zonas extremamente poeirentas ou arenosas, substitua o elemento com uma frequência superior à dos intervalos normais recomendados. (Consulte "Manutenção sob condições de utilização adversas" neste capítulo.)

ATENÇÃO

- **Não conduza sem o filtro de ar colocado. Pode provocar um desgaste excessivo do motor.**
- **Ao remover o filtro de ar, tenha cuidado para não deixar entrar poeira ou sujidade na entrada de ar. Podem ocorrer danos no veículo.**
- **Utilize uma peça de origem Kia. A utilização de uma peça que não seja de origem pode danificar o sensor do fluxo de ar ou o turbocompressor.**

FILTRO DE AR DO SISTEMA DE CLIMATIZAÇÃO (SE INSTALADO)

Inspeção do filtro

O filtro de ar do controlo de climatização deve ser substituído de acordo com o plano de manutenção.

O filtro de ar do sistema de climatização deve ser substituído de acordo com o Plano de Manutenção. Se o veículo circular por muito tempo em cidades de ar bastante poluído ou em estradas acidentadas e poeirentas, o filtro deverá ser inspeccionado com mais frequência e substituído com mais antecedência. Se tentar substituir o filtro de ar do sistema de climatização por sua iniciativa, execute o procedimento seguinte e tenha cuidado para não danificar outros componentes.



Substituição do filtro

1. Com a caixa das luvas aberta, retire os tampões, de ambos os lados.

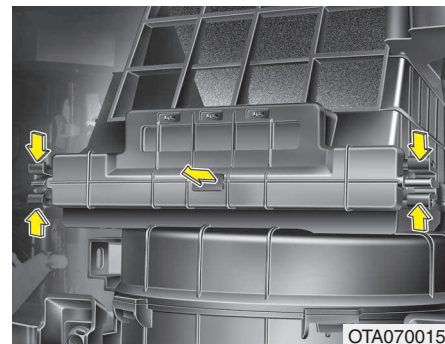

2. Retire a tampa do filtro de ar do sistema de controlo da climatização, carregando no respectivo fecho situado de ambos os lados da tampa.

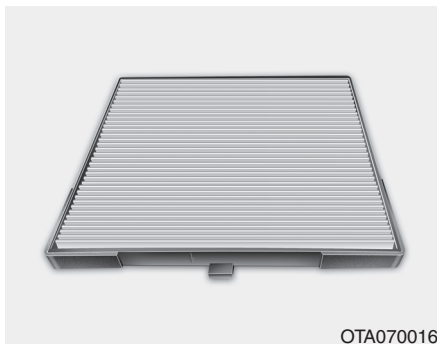

OTA070016

3. Substitua o filtro.
4. Volte a montar tudo pela ordem inversa da desmontagem.

* INFORMAÇÃO

Quando substituir o filtro de ar do controlo de climatização, instale-o de forma correcta. Caso contrário, o sistema pode gerar ruído e a eficácia do filtro pode diminuir.

PALHETAS DO LIMPA-PÁRA-BRISAS

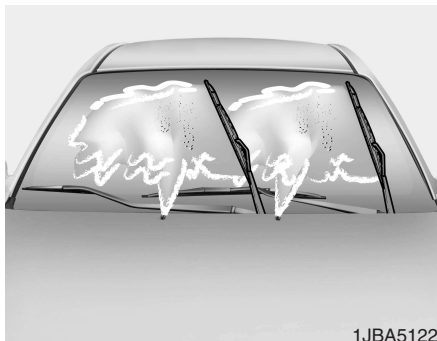

Inspeção das palhetas

* INFORMAÇÃO

As ceras quentes utilizadas pelas estações de lavagem automática dificultam a limpeza do pára-brisas.

A contaminação do pára-brisas ou das palhetas do limpa-pára-brisas com matérias estranhas pode reduzir a eficácia do limpa-pára-brisas. As fontes de contaminação mais comuns são os insectos, a seiva das árvores e os tratamentos de cera quente empregues por algumas estações de lavagem de automóveis. Se as palhetas não estiverem a limpar devidamente, limpe o vidro e as palhetas com um bom produto de limpeza ou detergente não agressivo e lave bem com água limpa.

⚠ ATENÇÃO

Para evitar danos nas palhetas do limpa-pára-brisas, não utilize gasolina, querosene, diluente ou outros solventes nelas ou perto delas.

Substituição das palhetas

Se o limpa-pára-brisas deixar de limpar adequadamente, as palhetas poderão estar gastas ou rachadas, precisando de ser substituídas.

⚠ ATENÇÃO

Para prevenir danos nos braços do limpa-pára-brisas ou outros componentes, não tente mover manualmente o limpa-pára-brisas.

⚠ ATENÇÃO

A utilização de uma palheta não-indicada pode provocar uma avaria ou a falha do limpa-pára-brisas.



Palheta do limpa-pára-brisas

1. Levante o braço do limpa-pára-brisas e rode o conjunto da palheta de modo a expor o prendedor de plástico.

⚠ ATENÇÃO

Não deixe o braço do limpa-pára-brisas cair contra o pára-brisas, pois pode riscá-lo ou rachá-lo.

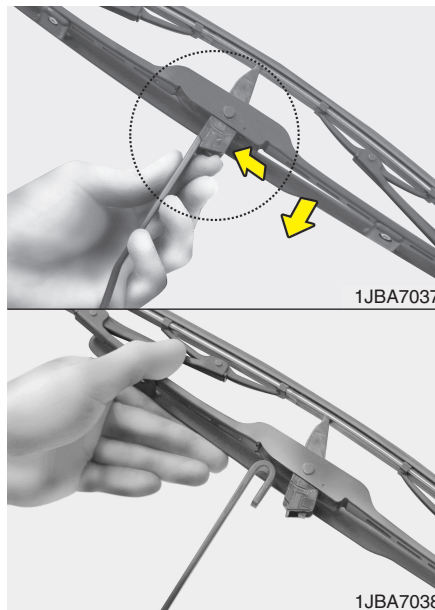

2. Comprima o prendedor e faça deslizar o conjunto da palheta para baixo.
3. Levante-o para for a do braço.
4. Instale o conjunto da palheta pela ordem inversa da remoção.

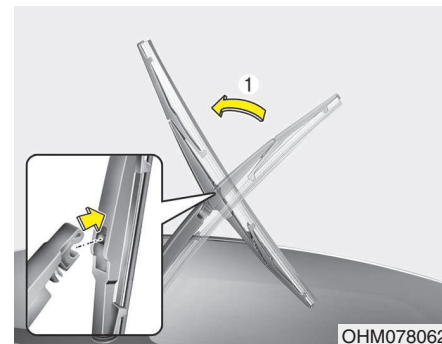

Substituição da escova do limpa-vidros traseiro

1. Levante a vareta do limpa-vidros e retire o conjunto da escova.

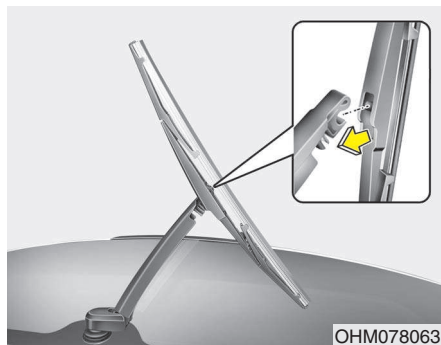

2. Instale o novo conjunto da escova introduzindo a parte central na abertura da vareta do limpavidros até ouvir o clique de encaixe.
3. Certifique-se de que o conjunto da escova ficou bem instalado puxando-o ligeiramente.

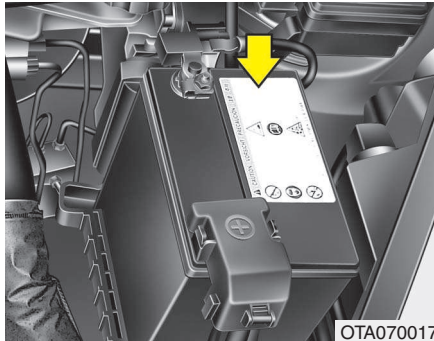

BATERIA



Para um melhor funcionamento da bateria

- Mantenha a bateria devidamente segura e apoiada.
- Mantenha o topo da bateria limpo e seco.
- Mantenha os bornes e as ligações limpos, apertados e revestidos com vaselina ou lubrificante para bornes de bateria.
- Lave imediatamente electrólito derramado da bateria com uma solução de água e bicarbonato de sódio.
- Se estiver para deixar o veículo parado por muito tempo, desligue os cabos da bateria.

⚠ AVISO - Perigos da bateria

-  Antes de manusear uma bateria, leia sempre atentamente as seguintes instruções.
-  Mantenha cigarros acesos e outras fontes de chama ou faísca longe da bateria.
-  O hidrogénio, um gás altamente combustível, está sempre presente nas células da bateria, podendo explodir se inflamado.
-  Mantenha as baterias fora do alcance das crianças. As baterias contêm **ÁCIDO SULFÚRICO** altamente corrosivo. Não deixe o ácido da bateria entrar em contacto com a pele, os olhos, peças de vestuário ou o acabamento da pintura do veículo.

(Continua)

(Continua)



Se o electrólito da bateria lhe entrar para os olhos, lave-os com água limpa durante pelo menos 15 minutos e procure imediatamente assistência médica.

Se o electrólito entrar em contacto com a pele, lave bem a zona de contacto. Se sentir dor ou uma sensação de queimadura, procure imediatamente assistência médica.



Para carregar ou trabalhar perto de uma bateria, coloque protecção ocular. Se trabalhar num espaço fechado, assegure a sua ventilação.



As baterias usadas não devem ser descartadas para o lixo porque podem ser danosas para o meio ambiente e para a saúde humana. Entregar as baterias usadas nos locais apropriados e de acordo com a legislação em vigor.

(Continua)

(Continua)



A bateria contém elementos de chumbo. Não a deite para o lixo. Entregue-a no seu concessionário Kia para que possa ser reciclada.

- Ao levantar uma bateria com invólucro plástico, uma pressão excessiva no invólucro pode originar uma fuga de ácido da bateria, causando lesões pessoais. Levante a bateria com a ajuda de um suporte ou com as mãos em cantos opostos.
- Nunca tente recarregar a bateria com os cabos desta ligados.
- O sistema de ignição eléctrico funciona a alta tensão. Nunca toque nestes componentes com o motor a trabalhar ou a ignição ligada.

O desrespeito dos avisos anteriores pode resultar em lesões graves ou fatais.

⚠ ATENÇÃO

- *Se não usar o seu automóvel durante muito tempo numa zona de baixas temperaturas, retire a bateria e guarde-a num espaço interior.*
- *Carregue sempre completamente a bateria para evitar danificar a caixa da bateria em zonas de baixas temperaturas.*
- *Se utilizar dispositivos electrónicos não homologados, a bateria poderá descarregar. Nunca use dispositivos não autorizados.*

⚠ AVISO

Deve recorrer a um concessionário Kia para proceder à remoção da bateria do seu veículo.

Exemplo



OJD072039

* A etiqueta real da bateria do veículo pode diferir da que aparece na figura.

Etiqueta da capacidade da bateria (ver o exemplo)

1. CMF65L-BCI : Nome de modelo da Kia da bateria
2. 12V : Tensão nominal
3. 60Ah (20HR) : Capacidade nominal (em amperes horas)
4. 92RC : Capacidade de reserva nominal (em min.)
5. 550CCA : Corrente de teste a frio em ampères (SAE)
6. 440A : Corrente de teste a frio em ampères (EN)

Recarga da bateria

O seu veículo tem uma bateria de cálcio livre de manutenção.

- Se a bateria descarregar em pouco tempo (devido, por exemplo, ao esquecimento dos faróis ou das luzes interiores acesas com o veículo parado), recarregue-a em carga lenta durante 10 horas.
- Se a bateria descarregar gradualmente devido a uma alta carga eléctrica com o veículo em circulação, recarregue-a a 20-30 A durante 2 horas.

AVISO - Recarregar a bateria

Ao recarregar a bateria, tome as seguintes precauções:

- A bateria tem de ser retirada do veículo e colocada num local com boa ventilação.
- Afaste a bateria de cigarros e fontes de faísca ou chama.
- Vigie a bateria durante o carregamento e suspenda ou reduza a carga se as células da bateria começarem a borbulhar violentamente ou a temperatura do electrólito de uma célula ultrapassar os 49° C.
- Coloque protecção ocular para vigiar a bateria durante o carregamento.
- Desligue o carregador da bateria pela seguinte ordem:
 1. Desligue o interruptor principal do carregador da bateria.
 2. Retire o grampo negativo do borne negativo da bateria.
 3. Retire o grampo positivo do borne positivo da bateria.

AVISO

- Antes de efectuar a manutenção ou a recarga da bateria, desligue todos os acessórios e o motor.
- Para desligar a bateria, o cabo negativo da bateria tem de ser retirado em primeiro lugar e instalado em último lugar.
- Qualquer operação relacionada com a bateria do seu veículo deve ser efectuada por um concessionário Kia autorizado.



CUIDADO

- *Mantenha a bateria afastada da água ou de qualquer outro líquido.*
- *Para sua segurança, ao substituir a bateria do seu veículo, recorra a um concessionário Kia autorizado.*

Sistemas a reiniciar

Reinicie os sistemas seguintes após a descarga ou o desligar da bateria.

- Subida/Descida automática dos vidros (Consulte o capítulo 4)
- Tecto de abrir (Consulte o capítulo 4)
- Computador de bordo (Consulte o capítulo 4)
- Sistema de climatização (Consulte o capítulo 4)
- Relógio (Consulte o capítulo 4, Audio)
- Audio (Consulte o capítulo 4)

PNEUS E RODAS

Cuidados a ter com os pneus

Para efectuar uma manutenção correcta, ter segurança e maximizar a economia de combustível, é necessário manter sempre as pressões de enchimento recomendadas para os pneus dentro dos limites de carga e distribuição do peso recomendados para o veículo.

Pressões de enchimento recomendadas para pneus frios

Verifique diariamente as pressões dos pneus (incluindo o sobresselente) se os pneus estiverem frios. Os "pneus frios" são os pneus de um veículo parado há pelo menos três horas ou que tenha percorrido menos de 1,6 km.

As pressões recomendadas têm de ser mantidas para obter o melhor andamento e um nível de maneabilidade superior e minimizar o desgaste dos pneus.

Para saber as pressões de enchimento recomendadas, consulte "Pneus e rodas", no capítulo 8.

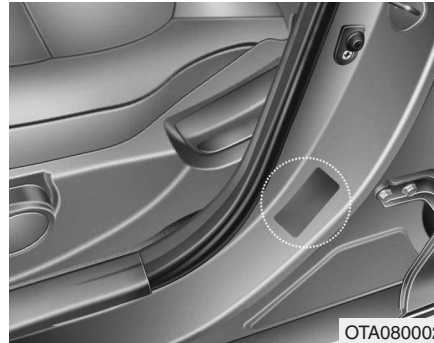

As especificações (tamanhos e pressões) são todas indicadas numa etiqueta colocada no veículo.

⚠️ AVISO - Subenchimento dos pneus

O subenchimento acentuado pode provocar uma grande acumulação de calor causadora de rebentamentos, separação do piso e outras falhas. Estas situações podem resultar na perda de controlo do veículo e em lesões graves ou fatais. O risco é muito maior em dias quentes e se o veículo for conduzido por muito tempo a alta velocidade.

 **ATENÇÃO**

- *O subenchimento é também causa de desgaste excessivo, fraca maneabilidade e pouca economia de combustível. Pode dar-se também a deformação das rodas. Mantenha os pneus nas pressões apropriadas. Se tiver de reencher frequentemente um pneu, mande inspeccioná-lo num concessionário autorizado Kia.*
- *O sobreenchimento origina um andamento irregular, o desgaste excessivo do centro do piso dos pneus e uma maior possibilidade de danos resultantes dos perigos da estrada.*

 **ATENÇÃO**

- *Normalmente, os pneus quentes excedem as pressões recomendadas para os pneus frios em 28 a 41 kPa (4 a 6 psi). Não liberte ar dos pneus quentes para regular a pressão. Isso resultará no subenchimento dos pneus.*
- *Lembre-se sempre de recolocar as carrapetas das válvulas de enchimento dos pneus. Sem a carrapeta, pode entrar sujidade ou humidade para dentro da válvula e dar-se uma fuga de ar. Se lhe faltar uma carrapeta, coloque uma nova logo que possível.*

 **AVISO - Enchimento dos pneus**

O sobre ou subenchimento dos pneus pode reduzir o tempo de vida útil destes, afectar negativamente a maneabilidade do veículo e causar problemas inesperados nos pneus. Estas situações podem resultar na perda de controlo do veículo e em eventuais lesões.

⚠ ATENÇÃO - Pressão dos pneus

Cumpra sempre as seguintes instruções:

- **Verifique a pressão com os pneus frios. (Depois de o veículo estar estacionado há pelo menos 3 horas ou se não tiver percorrido mais de 1,6 km após o arranque.)**
- **Verifique a pressão do pneu sobresselente sempre que verificar a pressão de outros pneus.**
- **Nunca coloque demasiada carga no veículo. Se o veículo tiver porta-bagagens no tejadilho, tenha cuidado para não o sobrecarregar.**
- **Os pneus gastos e velhos podem causar acidentes. Se tiverem o piso bastante gasto ou sofrido danos, substitua os pneus.**

Verificar a pressão de enchimento dos pneus

Inspeccione os pneus uma vez ou mais por mês.

Verifique também a pressão do pneu sobresselente.

Como verificar a pressão

Utilize um manómetro de boa qualidade para verificar a pressão dos pneus. É impossível saber se a pressão de enchimento é a correcta com uma mera inspecção visual dos pneus. Os pneus radiais podem parecer ter a pressão correcta mesmo com uma pressão de subenchimento.

Verifique a pressão de enchimento com os pneus frios. Os pneus "frios" são os pneus de um veículo estacionado há pelo menos 3 horas ou que não percorreu mais de 1,6 km.

Retire a carrapeta da haste da válvula do pneu. Pressione o manómetro sobre a válvula para medir a pressão. Se a pressão de enchimento do pneu frio coincidir com a pressão recomendada indicada no pneu e na etiqueta de informação, não é necessária qualquer regulação. Se a pressão for baixa, encha até obter a pressão recomendada.

Se encher demasiado o pneu, liberte ar carregando na haste metálica do centro da válvula do pneu. Volte a verificar a pressão com o manómetro. Não se esqueça de recolocar as carrapetas nas válvulas de enchimento dos pneus. As carrapetas ajudam a prevenir fugas de ar evitando a entrada de sujidade e humidade nas válvulas.

⚠ AVISO

- Inspeccione frequentemente os pneus para verificar a pressão de enchimento e a existência de danos ou sinais de desgaste. Utilize sempre um manómetro para pneus.
- Um pneu com pressão a mais ou a menos desgasta-se de forma desigual, podendo provocar má maneabilidade e a perda de controlo do veículo. Problemas imprevistos nos pneus podem causar acidentes, lesões e mesmo a morte de ocupantes. A pressão dos pneus a frio recomendada para o seu veículo é indicada neste manual e na etiqueta dos pneus colocada no pilar central do lado do condutor.

(Continua)

(Continua)

- Um pneu gasto pode causar um acidente. Substitua os pneus gastos, com um desgaste desigual ou com danos.
- Lembre-se de verificar a pressão do pneu sobresselente. A Kia recomenda a verificação do pneu sobresselente sempre que verificar a pressão dos outros pneus do veículo.

Rotatividade dos pneus

Para equilibrar o desgaste do piso, recomenda-se a rotação dos pneus todos os 12.000 km ou antes, caso surjam desequilíbrios no desgaste.

Durante a rotação, inspeccione os pneus para verificar o seu equilíbrio correcto.

Quando rodar os pneus, inspeccione-os em busca de desgaste ou danos anormais. Normalmente, o desgaste anormal é provocado por uma pressão incorrecta, um mau alinhamento das rodas, o desequilíbrio das rodas, travagens bruscas ou curvas acentuadas. Procure deformações ou protuberâncias no piso ou no lado do pneu. Se as encontrar, substitua o pneu. Se o tecido ou a lona do pneu estiverem à vista, substitua-o. Depois de rodar os pneus, lembre-se de regular as pressões dos pneus dianteiros e traseiros de acordo com as especificações e verifique a torção de aperto das rodas.

Consulte "Pneus e rodas" no capítulo 8.

Com um pneu sobresselente de tamanho normal (se instalado)

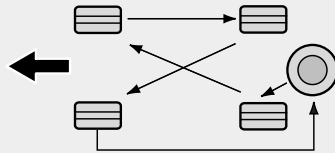

S2BLA790

Sem pneu sobresselente

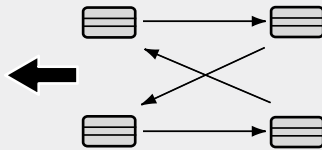

S2BLA790A

Pneus direccionais (se instalados)

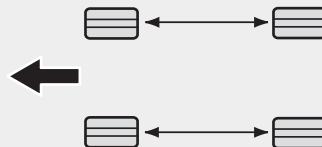

CBGQ0707A

Sempre que rodar os pneus, inspeccione os calços dos travões de disco em busca de sinais de desgaste.

* INFORMAÇÃO

Rode os pneus radiais com um piso de padrão assimétrico apenas da frente para a retaguarda e não da direita para a esquerda.

⚠ AVISO

- Não utilize o pneu sobresselente na rotação dos pneus
- Não misture nunca pneus de tela diagonal e radial. Esta situação pode gerar características de manabilidade anormais passíveis de resultar em lesões graves ou fatais ou danos materiais.

Alinhamento das rodas e equilíbrio dos pneus

As rodas do veículo foram atentamente alinhadas e equilibradas na fábrica, de modo a prolongarem ao máximo o tempo de vida útil dos pneus e a maximizarem a performance.

Na maior parte dos casos, não será necessário voltar a alinhar as rodas. Porém, se notar um desgaste anormal nos pneus ou sentir o veículo a desviar para um dos lados, poderá ser necessário realinhar as rodas.

Se sentir o veículo a vibrar numa estrada de piso regular, poderá ter de realinhar as rodas.

⚠ ATENÇÃO

A utilização de pesos incorrectos pode danificar as rodas de alumínio do veículo. Utilize apenas pesos aprovados para as rodas.



Substituição do pneu

Se o desgaste do pneu for regular, aparecerá uma faixa sólida ao longo do piso como indicador de desgaste. Esta faixa mostra que há menos de 1,6 mm de piso no pneu. Se isso acontecer, substitua o pneu.

Não espere até a faixa aparecer ao longo do piso para substituir o pneu.

⚠ AVISO

Para reduzir as possibilidades de lesões graves ou fatais num acidente causado por problemas nos pneus ou uma perda de controlo do veículo:

- Substitua os pneus gastos, com desgaste desigual ou com danos. Um pneu gasto pode diminuir a eficácia das travagens, o controlo da direcção e a tracção.
- Não conduza o veículo com pressão a mais ou a menos nos pneus. Isso pode dar origem a um desgaste desigual ou a problemas nos pneus.
- Quando substituir os pneus, nunca misture pneus de piso radial e cruzado no mesmo veículo. Se mudar de pneus de piso radial para cruzado, terá de substituir todos os pneus (incluindo o sobresselente).

(Continua)

(Continua)

- A utilização de pneus e rodas com tamanhos diferentes dos recomendados pode originar problemas de maneabilidade invulgares e mau controlo do veículo, resultantes num acidente grave.
- Rodas que não cumpram as especificações da Kia podem encaixar deficientemente e provocar danos no veículo ou problemas de maneabilidade invulgares e mau controlo do veículo.
- O ABS funciona através da comparação da velocidade das rodas. O diâmetro das rodas pode afectar a velocidade destas. Ao substituir as rodas, os 4 pneus devem ter as mesmas dimensões dos pneus de origem do veículo. Se utilizar pneus de dimensões diferentes poderá fazer com que o ABS (Anti-lock Brake System) e o ESP (Electronic Stability Program) (se instalado) não funcionem regularmente.

Substituição do pneu sobresselente compacto (se instalado)

O piso de um pneu sobresselente compacto tem menos tempo de vida útil do que o de um pneu de tamanho normal. Substitua-o quando vir as barras indicadoras de desgaste no pneu. O pneu sobresselente compacto de substituição deve ter o mesmo tamanho e desenho do fornecido com o seu novo veículo, devendo também ser instalado na mesma roda. O pneu sobresselente compacto não foi concebido para ser instalado numa roda de tamanho normal, da mesma maneira que a roda do pneu sobresselente compacto não foi concebida para permitir a instalação de um pneu de tamanho normal.

Substituição das rodas

Se, por algum motivo, tiver de substituir as rodas metálicas, certifique-se de que as novas rodas são iguais às rodas de origem da fábrica em termos de diâmetro, largura do aro e deslocamento.

⚠ AVISO

Uma roda com o tamanho incorrecto pode afectar negativamente o tempo de vida útil da roda e dos rolamentos, a capacidade de travagem e paragem, a maneabilidade, a altura mínima ao chão, o espaço entre a carroçaria e o pneu, a folga das correntes para a neve, a calibragem do velocímetro, o alcance dos faróis e a altura dos pára-choques.

Tracção dos pneus

A tracção dos pneus pode diminuir se conduzir com pneus usados ou incorrectamente cheios ou em estradas de piso escorregadio. Substitua os pneus com os indicadores de desgaste do piso à vista. Para reduzir a possibilidade de perda de controlo do veículo, abra sempre que houver chuva, neve, ou gelo na estrada.

Manutenção dos pneus

Além do enchimento correcto dos pneus, o alinhamento correcto das rodas ajuda a diminuir o desgaste dos mesmos. Se detectar sinais de desgaste anormais num pneu, mande verificar o alinhamento das rodas no concessionário mais perto de si.

Se instalar pneus novos, certifique-se do seu equilíbrio. O equilíbrio dos pneus aumenta o conforto em andamento do veículo e o tempo de vida útil dos pneus. Além disso, um pneu deve ser sempre reequilibrado se for retirado da roda.

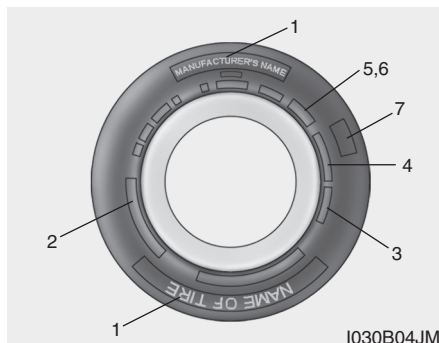

Informação na faixa lateral do pneu

Esta informação identifica e descreve as características essenciais do pneu e indica também o número de identificação do pneu (TIN, tire identification number) para fins de certificação de segurança normalizada. O TIN pode servir para identificar o pneu em caso de recolha de produtos com defeitos.

1. Nome do fabricante ou da marca

Mostra o nome do fabricante ou da marca.

2. Designação do tamanho do pneu

A faixa lateral de um pneu está marcada com a designação do tamanho do mesmo. Esta informação é necessária para escolher pneus de substituição para o seu automóvel. Segue-se a explicação do significado das letras e números da designação do tamanho do pneu.

Exemplo de designação do tamanho do pneu:

(Estes números servem apenas de exemplo. A designação do tamanho do pneu pode variar consoante o seu veículo.)

175/50R15 75H

- 175 - Largura do pneu em milímetros.
- 50 - Relação de forma. A altura da secção do pneu enquanto percentagem da sua largura.
- R - Código da construção do pneu (Radial).
- 15 - Diâmetro do aro em polegadas.
- 75 - Índice de carga. Código numérico associado à carga máxima que o pneu pode suportar.
- H - Símbolo da categoria de velocidade. Para mais informações, consulte a tabela de categorias de velocidade neste capítulo.

Designação do tamanho da roda

As rodas estão igualmente marcadas com informação importante e necessária para o caso de ter de substituir uma delas. Segue-se a explicação do significado das letras e números da designação do tamanho da roda.

Exemplo de designação do tamanho da roda:

5,5JX15

- 5,5 - Largura do aro em polegadas.
- J - Designação do contorno do aro.
- 15 - Diâmetro do aro em polegadas.

Categorias de velocidade dos pneus

A tabela seguinte apresenta muitas das diferentes categorias de velocidade actualmente utilizadas em automóveis de passageiros. A categoria de velocidade faz parte da designação do tamanho do pneu existente na faixa lateral do mesmo. Este símbolo corresponde à velocidade de segurança máxima do pneu em causa.

Símbolo da categoria de velocidade	Velocidade máxima
S	180 km/h
T	190 km/h
H	210 km/h
V	240 km/h
Z	Superior a 240 km/h

3. Verificar o tempo de vida útil do pneu (TIN: Número de identificação do pneu)

Os pneus com mais de 6 anos, com base na data de fabrico, na resistência e no desempenho do pneu, decaem naturalmente com a antiguidade (mesmo os pneus sobresselentes nunca utilizados). Assim, substitua os pneus (incluindo o pneu sobresselente) por pneus novos. A data de fabrico é indicada na faixa lateral do pneu (possivelmente, na parte interior da roda), mostrando o Código DOT. O Código DOT é uma série de números de um pneu formada por números e letras do alfabeto da língua inglesa. A data de fabrico é indicada pelos últimos quatro dígitos (caracteres) do código DOT.

DOT : XXXX XXXX 0000

A parte da frente do código DOT corresponde ao número de código de uma fábrica, ao tamanho do pneu e ao padrão do piso do pneu, indicando os últimos quatro números a semana e o ano de fabrico.

Por exemplo:

DOT XXXX XXXX 1613 significa que o pneu foi produzido na 16ª semana de 2013.

⚠ AVISO - Antiguidade do pneu

Mesmo que não sejam utilizados, os pneus degradam-se com o tempo. Independentemente do piso que restar nos pneus, recomenda-se a substituição destes após seis (6) anos de circulação normal. O calor do tempo quente ou as situações frequentes de grandes cargas podem acelerar o processo de envelhecimento dos pneus. Se ignorar este aviso, podem surgir problemas inesperados nos pneus passíveis de provocar a perda de controlo do veículo ou um acidente com lesões graves ou mortes entre dos ocupantes.

4. Material e composição da tela do pneu

O número de camadas ou telas de tecido revestido com borracha é indicado no pneu. O fabricante tem também de indicar os materiais utilizados no pneu, tais como o aço, o nylon, o poliéster, entre outros. A letra "R" significa construção radial da tela, a letra "D" construção diagonal da tela e a letra "B" construção diagonal em correias da tela.

5. Pressão de enchimento máxima permitida

Este número equivale ao valor máximo da pressão de ar de enchimento do pneu. Não ultrapasse a pressão de enchimento máxima permitida. Para saber a pressão de enchimento recomendada, consulte a etiqueta de Informação do pneu e da carga.

6. Capacidade de carga máxima

Este número indica a carga máxima, em quilogramas e libras, suportada pelo pneu. Para substituir os pneus do veículo, utilize sempre um pneu com a mesma capacidade de carga do pneu de fábrica.

7. Classificação da qualidade uniforme do desgaste do piso pneu

Os graus de qualidade encontram-se eventualmente na face lateral dos pneus, entre a superfície da banda de rodagem e a largura da secção máxima.

Por exemplo:

DESGASTE DA BANDA DE
RODAGEM 400

TRACÇÃO A

TEMPERATURA A

Desgaste de piso

A classificação do desgaste do piso é um valor comparativo baseado na taxa de desgaste do pneu testado sob condições controladas num programa de testes governamental. Por exemplo, um pneu com uma classificação de 150 teria no programa de testes governamental uma vez e meia o desgaste de um pneu com uma classificação de 100.

O desempenho relativo dos pneus depende das condições reais em que são utilizados. Porém, o desempenho pode diferir do normal devido a variações dos hábitos de condução e das práticas de manutenção e a diferenças das características das estradas e do clima.

Estas classificações estão gravadas nas faixas laterais dos pneus de veículos de passageiros. Os pneus disponíveis como equipamento de série ou opcional para o seu veículo podem variar no que respeita à classificação.

Tracção - AA, A, B & C

Os níveis de tracção, do maior para o menor, são AA, A, B e C. Estes níveis representam a capacidade do pneu para parar num pavimento molhado, de acordo com uma medição efectuada sob condições controladas num programa de testes governamental, sobre pisos de asfalto e betão. Um pneu de nível C poderá ter pouca tracção.

AVISO

O nível de tracção atribuído a este pneu baseia-se em testes de tracção da travagem em linha recta, não incluindo características de aceleração, viragem, hidroplanagem ou tracção máxima.

Temperatura -A, B & C

Os níveis da temperatura são o A (o maior), o B e o C. Estes níveis correspondem à resistência do pneu à geração de calor e à sua capacidade para dissipar calor em testes efectuados sob condições controladas, numa roda de ensaio de laboratório.

Uma alta temperatura contínua pode deteriorar o material do pneu e reduzir o tempo de vida útil do mesmo. De igual modo, uma temperatura excessiva pode causar problemas imprevistos no pneu. Os níveis A e B representam níveis mais elevados de desempenho na roda de ensaio de laboratório do que o nível mínimo exigido por lei.

AVISO - Temperatura do pneu

O nível de temperatura deste pneu é estabelecido para um pneu com a pressão de enchimento correcta e sem excesso de carga. O excesso de velocidade, o subenchimento ou o excesso de carga, isolada ou conjuntamente, podem originar a acumulação de calor e possíveis problemas imprevistos no pneu. Esta situação pode resultar na perda de controlo do veículo e em lesões graves ou fatais.

Pneus com uma relação largura/altura reduzida (se equipado)

O visual desportivo é reforçado pelos pneus com uma relação largura/altura reduzida, inferior a 50.

Este tipo de pneus foram otimizados para garantir um acréscimo da maneabilidade e capacidade de travagem, pelo que podem revelar-se menos confortáveis e mais ruidosos do que os pneus normais.

 CUIDADO

Como neste tipo de pneu a parede lateral é mais curta do que o habitual, a jante e o pneu podem sofrer danos com maior facilidade. Por isso, convém seguir as seguintes indicações.

- *Quando conduzir numa estrada com piso irregular ou tiver que sair da estrada, prossiga com cautela porque os pneus e as jantes podem ficar danificados. No final da viagem examine o estado das jantes e dos pneus.*
- *Se tiver que passar por cima de buracos da estrada, lombas, tampas de esgoto ou passeios, conduza devagar para não danificar os pneus e as jantes.*
- *Se o pneu sofrer um impacto, deve analisar o estado do pneu ou contactar o seu concessionário Kia.*
- *Para evitar danos, controle o estado e a pressão dos pneus a cada 3.000 km.*

 CUIDADO

- *Não é fácil reconhecer os danos do pneu através de um simples olhar. Mas se houver a mínima suspeita de presença de danos, mesmo que não sejam visíveis, o pneu deve ser examinado ou substituído para evitar perdas de pressão.*
- *Se o pneu ficar danificado por se ter conduzido numa estrada com piso irregular, saído da estrada, passado sobre buracos, tampas de esgoto ou subido o passeio, os danos não estão cobertos pela garantia.*
- *As informações sobre o pneu encontram-se na respetiva parede lateral.*

FUSÍVEIS

Tipo lâmina

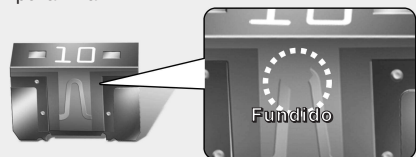

Tipo cartucho

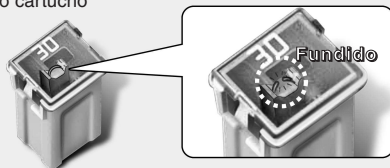

Multifusível

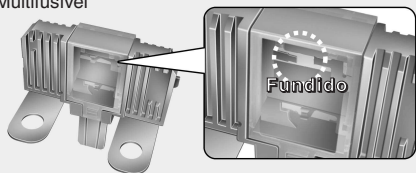

OTA070039

Os fusíveis protegem o sistema eléctrico de um veículo contra danos causados por uma sobrecarga eléctrica.

Este veículo tem 2 painéis de fusíveis, um no suporte do painel lateral do condutor, outro no compartimento do motor, perto da bateria.

Se um dos acessórios, luzes ou comandos do veículo não funcionar, inspeccione o fusível do respectivo circuito. Se encontrar um fusível fundido, o elemento dentro do fusível estará derretido.

Se o sistema eléctrico não funcionar, comece por inspeccionar o painel de fusíveis do lado do condutor.

Substitua sempre um fusível fundido por outro com a mesma classificação calorífica.

Se o fusível de substituição se fundir, é sinal de que existe um problema eléctrico. Evite utilizar o sistema afectado e contacte imediatamente um concessionário autorizado Kia.

São utilizados três tipos de fusíveis: o fusível de lâmina, para amperagens mais baixas, o de cartucho e o multifusível, para amperagens mais altas.

⚠ AVISO - Substituição do fusível

- **Nunca substitua um fusível por outro com uma classificação calorífica diferente.**
- **Um fusível de mais alta capacidade pode causar danos e um incêndio.**
- **Nunca utilize um arame ou folha de alumínio para substituir um fusível, mesmo que seja apenas uma medida temporária, porque pode causar danos extensivos aos fios eléctricos e até provocar um incêndio.**

⚠ ATENÇÃO

Não utilize uma chave de fendas ou outro objecto metálico para remover fusíveis. Pode causar um curto-circuito e danificar o sistema.

*** INFORMAÇÃO**

A etiqueta do actual painel de fusíveis/relés pode diferir dos itens instalados.

⚠ CUIDADO

- Quando substituir um fusível queimado ou relé por um novo, assegurar que o novo fusível ou relé fica corretamente encaixado. O procedimento incorreto pode provocar danos nos cabos e no sistema elétrico e ser a causa de um possível incêndio.
- Não substituir fusíveis, relés ou terminais que estejam fixados com parafusos ou porcas. Se os fusíveis, relés ou terminais não foram corretamente apertados pode existir possibilidade de risco de incêndio. Se os fusíveis, relés e terminais apertados com cavilhas ou porcas estiverem fundidos, recomendamos que consulte um concessionário Kia.
- Não introduzir qualquer outro objeto, exemplo chave de fendas ou um arame, exceto fusíveis ou relés dentro dos terminais. Pode causar falha de contato e consequentemente mau funcionamento do sistema.

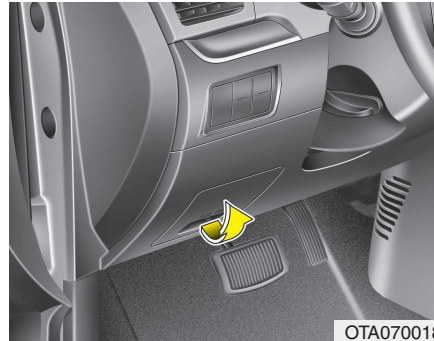

Substituição no painel de fusíveis interior

1. Desligue a ignição e todos os outros comandos e interruptores.
2. Abra a tampa do painel de fusíveis.

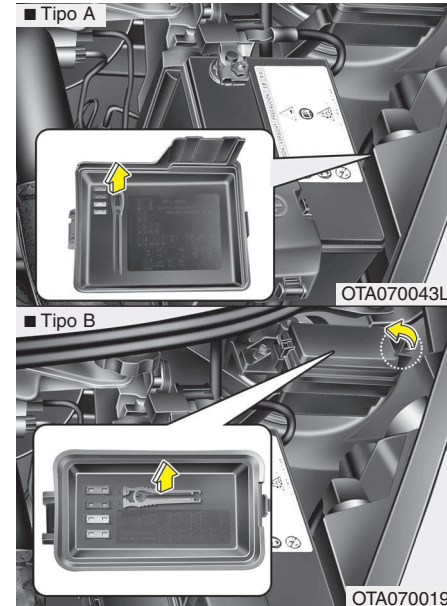

3. Com a ferramenta de remoção existente no painel de fusíveis do compartimento do motor, puxe o fusível suspeito a direito para fora.
4. Inspeccione o fusível removido e substitua-o se estiver fundido.

5. Coloque um novo fusível com a mesma classificação calorífica e certifique-se de que fica bem fixo pelos prendedores.

Se ficar com folga, contacte um concessionário autorizado Kia.

Se não tiver um fusível sobresselente, utilize um fusível com a mesma classificação calorífica de um circuito desnecessário para fazer funcionar o veículo, por exemplo, o fusível do isqueiro.

Se os faróis ou outros componentes eléctricos não funcionarem e os fusíveis estiverem em bom estado, inspecione o painel de fusíveis do compartimento do motor. Se encontrar um fusível fundido, tem de substituí-lo.

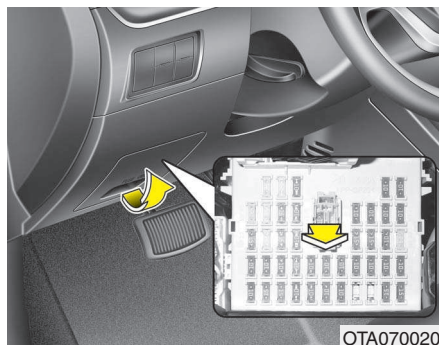

Fusível de memória

O seu veículo está equipado com um fusível de memória para impedir a descarga da bateria se o veículo ficar parado e sem circular por muito tempo. Antes de parar um veículo por um longo período, execute os seguintes procedimentos:

1. Desligue o motor.
2. Apague os faróis e as luzes traseiras.
3. Abra a tampa do painel de fusíveis do lado do condutor e retire o fusível de memória.

*** INFORMAÇÃO**

- Se o fusível de memória for retirado do painel de fusíveis, o aviso sonoro, o sistema de áudio, o relógio e as luzes interiores, etc., não funcionarão. Após a substituição, terá de reiniciar alguns sistemas. Consulte "Bateria" neste capítulo.
- Mesmo com a retirada do fusível de memória, a bateria pode ainda descarregar devido ao funcionamento dos faróis ou de outros dispositivos eléctricos.

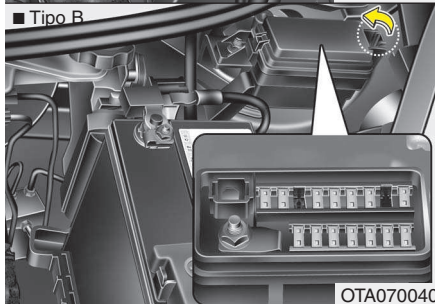
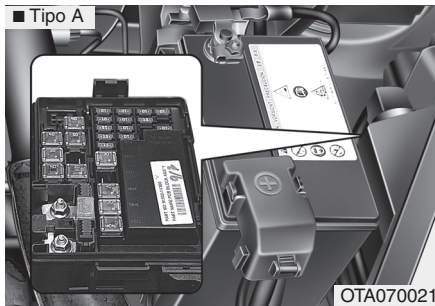

Substituição no painel de fusíveis do compartimento do motor

1. Desligue a ignição e todos os outros comandos e interruptores.
2. Retire a tampa do painel de fusíveis carregando na patilha e puxando-a para cima.

3. Inspeccione o fusível removido. Se estiver queimado, substitua-o. Para remover ou instalar o fusível, utilize o saca-fusíveis disponível no painel de fusíveis do compartimento do motor.

4. Coloque um novo fusível com a mesma classificação calorífica e certifique-se de que fica bem fixo pelos prendedores.

Se ficar com folga, contacte um concessionário autorizado Kia.

⚠ ATENÇÃO

Depois de inspeccionar o painel de fusíveis do compartimento do motor, coloque e fixe bem a tampa do painel. Caso contrário, podem ocorrer falhas eléctricas devido à entrada de água no painel.

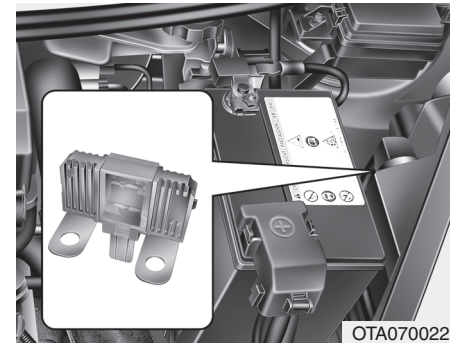

Multifusível

Se o fusível principal estiver fundido, contacte um concessionário autorizado Kia.

Descrição do painel de fusíveis/relés

O nome e a capacidade dos fusíveis/relés são indicados na etiqueta colocada na parte interior da tampa do painel de fusíveis/relés.

Painel de fusíveis do painel de instrumento

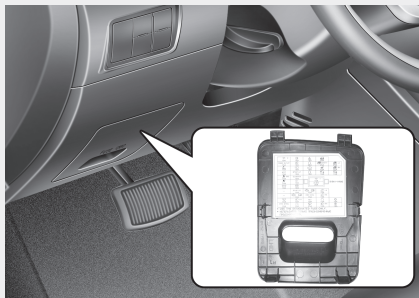

Painel de fusíveis do compartimento do motor

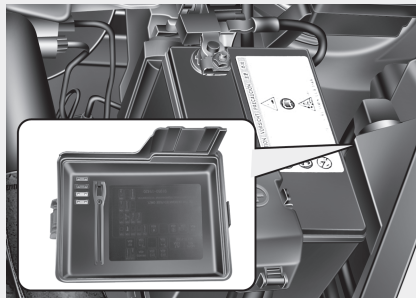

Painel de fusíveis do compartimento do motor (Só faróis do tipo projector)

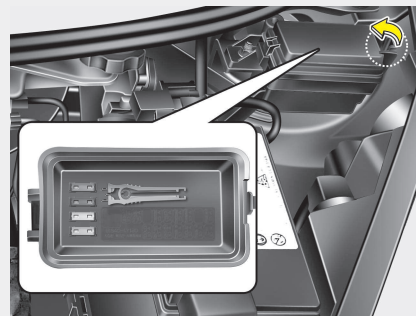























OTA070023/OTA070024L/OTA070041







* INFORMAÇÃO





Nem todas as descrições dos painéis de fusíveis deste manual poderão ser aplicáveis ao seu veículo. As descrições são as correctas no momento da impressão. Ao inspeccionar um painel de fusíveis do seu veículo, consulte a respectiva etiqueta.

Painel de instrumentos (Painel de fusíveis do lado do condutor)











Nome do fusível	Símbolo	Amperagem	Componente protegido
HABITÁCULO1		10A	Luz da mala, módulo de controlo A/C, BCM/TACM, luz automática & foto sensor, porta copos ILL., combinado de instrumentos, chave da ignição ILL. & interruptor do sistema de aviso da porta, luz de conveniência do lado do condutor, luz da consola frontal (com tecto de abrir), luz de habitáculo (sem tecto de abrir)
AUDIO	AUDIO	20A	Áudio (sem ISG), conversor CC/CC de baixo ruído (com ISG)
VIDRO ELÉC ESQ		25A	Interruptor vidro eléctrico traseiro ESQ, interruptor principal dos vidros eléctricos, módulo de segurança do vidro eléctrico do condutor, interruptor do vidro eléctrico do passageiro
VIDRO ELÉC DIR		25A	Interruptor do vidro eléctrico traseiro DIR, interruptor principal dos vidros eléctricos, interruptor do vidro eléctrico do passageiro
AQUEC ESP RET		10A	Retrovisor exterior do condutor/passageiro, ECM/PCM, módulo de controlo A/C
A/CON		10A	Módulo de controlo A/C
VENTILADOR		10A	ECM/PCM, interruptor do ventilador, resistência do ventilador
BLOQUEIO PORTA		20A	Relé de bloqueio/desbloqueio das portas, relé de desbloqueio da porta da mala
SEGURANÇA VID/ELÉC		25A	Módulo de segurança do vidro eléctrico do condutor
AQUEC BANCO		15A	Aquecimento dos bancos do condutor/passageiro
FAROLIM ESQ		10A	Combinado de instrumentos, luz combinada traseira ESQ, luz da chapa de matrícula, luz do pára-choques traseiro, projector ESQ, farol ESQ
FAROLIM DIR		10A	Luz combinada traseira ESQ, luz da chapa de matrícula, ILL.(+), luz do pára-choques traseiro, projector ESQ, farol ESQ
ARRANQUE		10A	Interruptor de bloqueio da ignição, ECM/PCM, fusível PCB & caixa de relés (relé de arranque)









Nome do fusível	Símbolo	Amperagem	Componente protegido
FAROL DIR		10A	Combinado de instrumentos, farol DIR
EMERGÊNCIA		15A	Relé das luzes de emergência, unidade das luzes intermitentes, interruptor das luzes de emergência
PDM1		25A	Módulo de controlo do dispositivo smart key
TECTO ABRIR		15A	Motor do tecto de abrir
PDM3		10A	Módulo de controlo do dispositivo smart key, módulo do imobilizador de arranque, interruptor do botão de arranque/paragem
TCU		15A	Gerador de pulso 'A'/B', sensor de velocidade do veículo, interruptor de alcance do transeixo
BOB IGNIÇÃO	IGN COIL	15A	Bobina de ignição, condensador
IGN2	IG2	10A	BCM/TACM, módulo de controlo A/C, motor do tecto de abrir, temporizador do desembaciador do óculo traseiro, interruptor de pressão dupla, actuador do dispositivo de nivelamento dos faróis ESQ/DIR, caixa de junção I/P (relé dos vidros eléctricos)
LIMPA PÁRA-BRISAS		25A	Motor do limpa pára-brisas, interruptor multifunções
NEVOEIRO TRAS		10A	Relé do farol de nevoeiro traseiro
NEVOEIRO RETAG		10A	Relé do farol de nevoeiro
DRL		10A	BCM/TACM
LUZ TRAVAGEM	STOP LP	15A	Relé da luz de travagem, fusível PCB & caixa de relés (relé HAC), interruptor da luz de travagem, conector de ligação de dados, módulo de controlo do dispositivo smart key, relé dos vidros eléctricos

Nome do fusível	Símbolo	Amperagem	Componente protegido
COMBINADO	CLUSTER	10A	BCM, TACM, temporizador do cinto de segurança, módulo de controlo A/C, combinado de instrumentos
IGN1	IG1	10A	Interruptor da luz de travagem, alternador (G3LA/G4LA), sensor do sistema de auxílio ao estacionamento à retaguarda DIR/ESQ, sensor do sistema de auxílio ao estacionamento à retaguarda (central) DIR/ESQ, interruptor do aquecimento do banco, aquecimento dos bancos do condutor/passageiro, interruptor do elemento de absorção de impacto , conversor CC/CC de baixo ruído, espelho electro-crómico
ABS		10A	Sensor de taxa de guinada, conector de verificação, módulo de controlo ESP, módulo de controlo ABS, fusível PCB & caixa de relés (relé HAC, relé ESS), sensor do ângulo da direcção, multi-usos
LUZ MARCHA-ATRÁS	B/UP LP	10A	Interruptor da luz de marcha-atrás
PCU		10A	Módulo de controlo do dispositivo smart key, módulo do imobilizador da arranque, ECM/PCM
FAROL ESQ		10A	Farol ESQ
PDM2		10A	Módulo de controlo do dispositivo smart key
HABITÁCULO2		10A	Relé da luz de habitáculo
TOMADA ELÉC	POWER OUTLET	15A	Tomada eléctrica
ISQUEIRO		15A	Isqueiro
ACC	ACC	10A	BCM, áudio, conversor CC/CC de baixo ruído, módulo de controlo do dispositivo smart key, interruptor do espelho retrovisor eléctrico
A/BAG IND		10A	Combinado de instrumentos









Nome do fusível	Símbolo	Amperagem	Componente protegido
A/BAG		10A	Módulo de controlo A/C, módulo de controlo SRS
T/SIG		10A	Interruptor multifunções (Europa), interruptor das luzes de emergência (excepto Europa)
MDPS		10A	Módulo de controlo EPS
LIMPA ÓCULO TRASEIRO		15A	Interruptor multifunções, motor da escova do óculo traseiro
AQUEC VOLANTE		15A	Aquecimento do volante

Painel de fusíveis principal do compartimento do motor

	Símbolo	Amperagem	Componente protegido
MULTI FUSÍVEL	 1	80A	Módulo de controlo EPS
	ALT	125A	Alternador, fusível PCB & caixa de relés
FUSÍVEL	 1	50A	Caixa de junção I/P (fusível do conector de alimentação : F1 10A / F2 20A, fusível : F24 10A / F25 10A / F26 10A / F27 15A, relé do farolim traseiro)
	 3	40A	Tipo de projecção : E/R Sub caixa de fusíveis (fusível : F1 10A / F2 20A / F4 15A / F5 10A / F7 10A)
	 2	50A	Caixa de junção I/P (fusível : F8 20A / F9 25A / F10 15A / F16 15A / F17 25A / F18 15A / F19 10A / F35 10A, relé do vidro eléctrico)
	IG1	40A	Caixa de junção E/R (fusível : F11 15A), interruptor da ignição, caixa de relé PDM (relé ESCL)
	 1	40A	Relé de controlo ABS, relé de controlo
	 2	30A	Relé de controlo ABS, relé de controlo ESP
	RR HTD	40A	Relé do desembaciador do óculo traseiro
	 IND	10A	Combinado de instrumentos, farol DIR, fusível PCB & caixa de relés (relé do farol (máximos))
	² F/PUMP	15A	Fusível PCB & caixa de relés (bomba de combustível, relé #2)
	IG2	40A	Fusível PCB & caixa de relés (relé de arranque),interruptor de ignição, caixa de relé PDM (relé ESCL)
	^{E1} 	30A	Fusível PCB & caixa de relés (relé de controlo do motor, fusível : F23 10A)
		40A	Fusível PCB & caixa de relés (relé do ventilador)
	40A	Fusível PCB & caixa de relés (relé da ventoinha de refrigeração)	

	Símbolo	Amperagem	Componente protegido
FUSÍVEL (Tipo de farol geral)	¹ F/PUMP	15A	Fusível PCB & caixa de relés (bomba de combustível, relé #1)
		20A	Fusível PCB & caixa de relés (relé do farol (máximos))
		20A	Fusível PCB & caixa de relés (relé do farol (médios))
		10A	Fusível PCB & caixa de relés (relé da buzina, relé do sinal sonoro do alarme anti-roubo)
		10A	Fusível PCB & caixa de relés (relé A/C)
	^{E3} 	10A	PCM(B3LA)
	² 	10A	TCM(F3LA/F4LA/F3LA), PCM(B3LA)
	B/UP LAMP	10A	Interruptor de alcance do transeixo, TCM/PCM, módulo de controlo ESP, luz do pára-choques traseiro, combinado de instrumentos, BCM, luz de marcha-atrás ESQ/DIR, interruptor da luz de marcha-atrás
	AMS	10A	ECM/PCM, motor do limpa pára-brisas, interruptor multifunções
	INJECTOR	10A	TCM/PCM, injector #1/#2/#3, injector #4(G4LA), fio de ligação directa D26 1, interruptor do elemento de absorção de impacto (B4LA), bomba de combustível, relé #2 (B3LA)
	^{LH} 	10A	Farol ESQ
	² 	10A	G3LA/G4LA/F3LA : TCM/ECM, sensor da posição da árvore de cames #1/#2, sensor de oxigénio (PARA CIMA)/(PARA BAIXO), válvula solenóide de purga do cárter, válvula de controlo do óleo #1/#2, fusível PCB & caixa de relés (relé A/C, relé da ventoinha de refrigeração, relé de arranque), B3LA : PCM, sensor de posição da árvore de cames #1/#2, fusível PCB & caixa de relés (relé A/C, relé da ventoinha de refrigeração), sensor de oxigénio (PARA CIMA)/(PARA BAIXO), válvula solenóide de purga do cárter, válvula de controlo do óleo #1/#2, válvula solenóide de admissão variável
	^{RH} 	10A	Farol DIR
IGN COIL	20A	Bobina de ignição, condensador	

Painel de fusíveis do compartimento do motor (Só faróis do tipo projector)

	Símbolo	Amperagem	Componente protegido
FUSÍVEL (Tipo de farol geral)		10A	Fusível PCB & caixa de relés (relé A/C)
		20A	Fusível PCB & caixa de relés (relé do farol (médios))
	¹ F/PUMP	15A	Fusível PCB & caixa de relés (bomba de combustível, relé #1)
		10A	Fusível PCB & caixa de relés (relé da buzina, relé do sinal sonoro do alarme anti-roubo)
	² F/PUMP	15A	B3LA : Fusível PCB & caixa de relés (bomba de combustível, relé #2)
		10A	Fusível PCB & caixa de relés (relé do farol (máximos))
	INJECTOR	15A	Fusível PCB & caixa de relés (relé de controlo do motor, bomba de combustível, relé #1, bomba de combustível, relé #2 (F3LA)), injector #1/#2/#3(B3LA), PCM
	^{E3} 	10A	B3LA : PCM, fusível PCB & caixa de relés (relé de controlo do motor)
	B/UP LAMP	10A	TCM, interruptor de alcance do transeixo, luz do pára-choques traseiro, combinado de instrumentos, BCM, luz de marcha-atrás ESQ/DIR, interruptor da luz de marcha-atrás
	AMS	10A	ECM, motor do limpa pára-brisas, interruptor multifunções
	^{LH} 	10A	Projector ESQ
	^{E2} 	10A	ECM/TCM/PCM, fusível PCB & caixa de relés (relé de controlo do motor)
	^{RH} 	10A	Projector DIR
	^{S1} 	10A	Fusível PCB & caixa de relés (relé de controlo do motor, relé A/C, relé A/C, relé da ventoinha de refrigeração, relé de arranque), ECM/PCM válvula de controlo de purga do cárter, válvula de controlo do óleo #1, válvula de controlo do óleo #2 (sem F3LA), sensor de posição da árvore de cames #1, sensor de posição da árvore de cames #2 (sem F3LA), válvula solenóide de admissão variável (B3LA)
IGN COIL	20A	Bobina de ignição, condensador	

LÂMPADAS DE LUZES

⚠️ AVISO - Trabalhar nas luzes
Antes de trabalhar nas luzes, engate bem o travão de estacionamento, certifique-se de que tem o interruptor da ignição na posição "LOCK" e apague as luzes para evitar movimentos inesperados do veículo, queimaduras nos dedos ou choques eléctricos.

Utilize apenas as lâmpadas com o consumo em watts indicado.

⚠️ ATENÇÃO
Lembre-se de substituir a lâmpada fundida por uma com o mesmo consumo em watts. Caso contrário, pode danificar o sistema de fusíveis ou de ligações eléctricas.

⚠️ ATENÇÃO
Se não tiver as ferramentas necessárias, as lâmpadas correctas e conhecimentos suficientes, contacte um concessionário autorizado Kia. Em muitos casos, é difícil substituir lâmpadas das luzes do veículo, visto ser necessário remover outras peças do veículo antes de chegar a uma lâmpada. Isto acontece em especial se tiver de remover o conjunto do farol para aceder à(s) lâmpada(s). A remoção/instalação do conjunto dos faróis pode resultar em danos no veículo.

*** INFORMAÇÃO**
Depois de conduzir debaixo de chuva intensa ou lavar o veículo, as lentes dos faróis e das luzes traseiras podem ficar embaciadas. Esta situação é causada pela diferença de temperatura interna e externa da luz, sendo semelhante à condensação observada nos vidros dentro do veículo quando chove. Não indica qualquer problema no seu veículo. Se entrar água para os circuitos das luzes, mande inspeccionar o veículo num concessionário autorizado Kia.



Substituição de lâmpadas dos faróis, luzes de presença, indicadores de mudança de direcção e luzes de nevoeiro dianteiras

Tipo A

- (1) Indicador de mudança de direcção dianteiro
- (2) Farol (luz de estrada/luz de cruzamento)
- (3) Luz de presença + DRL (tipo LED)* ou luz de presença (tipo LED)*
- (4) Luz de nevoeiro dianteira*

* se instalado

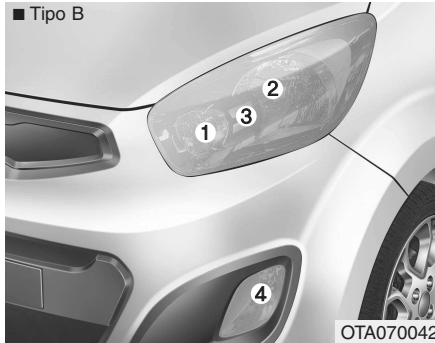

Tipo B

- (1) Indicador de mudança de direcção dianteiro
- (2) Farol (luz de estrada/luz de cruzamento)
- (3) Luz de presença (Tipo de lâmpada)
- (4) Farol de nevoeiro dianteiro* ou DRL* ou farol de nevoeiro dianteiro + DRL*

* se instalado

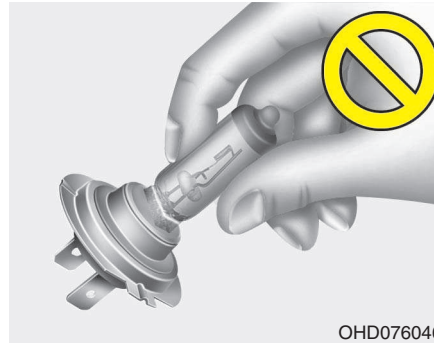

Lâmpada dos faróis

⚠ AVISO - Lâmpadas de halogéneo

- As lâmpadas de halogéneo contêm gás pressurizado, podendo, se quebradas, projectar estilhaços de vidro.

(Continua)

(Continua)

- Manuseie-as sempre com cuidado, evitando riscos e abrasões. Se as lâmpadas estiverem acesas, evite o contacto com líquidos. Nunca toque no vidro com as mãos desprotegidas. O óleo residual pode provocar o sobreaquecimento e rebentamento de uma lâmpada acesa. Mexa na lâmpada apenas ao instalá-la num farol.
- Se uma lâmpada apresentar danos ou rachas, substitua-a imediatamente e inutilize-a com cuidado.
- Coloque protecção ocular para mudar uma lâmpada. Deixe a lâmpada arrefecer antes de lhe pegar.

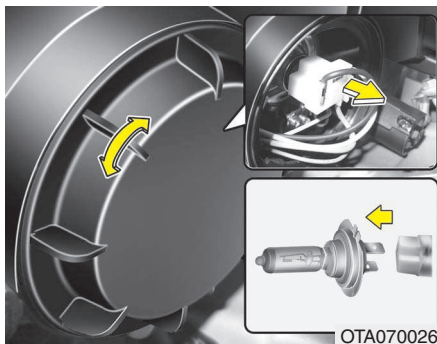

Farol/Luz de presença (tipo lâmpada)*

1. Abra o capot do motor.
2. Retire a tampa da lâmpada do farol rodando-a no sentido contrário ao dos ponteiros do relógio.
3. Desligue o conector do casquilho da lâmpada do farol.
4. Retire a lâmpada do conjunto do farol.
5. Instale uma lâmpada de farol nova.
6. Ligue o conector do casquilho da lâmpada do farol.
7. Instale a tampa da lâmpada do farol, fazendo-a rodar no sentido dos ponteiros do relógio.

* se instalado

*** INFORMAÇÃO**

Se, depois de ter reinstalado o conjunto dos faróis, for necessário proceder à sua regulação, contacte um concessionário Kia.

*** Circulação pela direita ou pela esquerda (para a Europa)**

A distribuição do feixe luminoso das luzes de médios é assimétrica.

Se viajar para um país onde o trânsito circula na mão contrária, este feixe assimétrico irá encandear os condutores que circulam na direcção oposta. Para evitar o encandearamento, a legislação da UE exige a adopção de várias soluções técnicas (p.ex: sistema automático de alteração, película aderente, abaixamento do feixe luminoso). Estes faróis foram projectados de forma a não encandearem os condutores que circulam na faixa contrária. Por isso, não precisa de alterar os faróis do seu carro, caso viaje para um país onde o trânsito circula com mudança de mão.

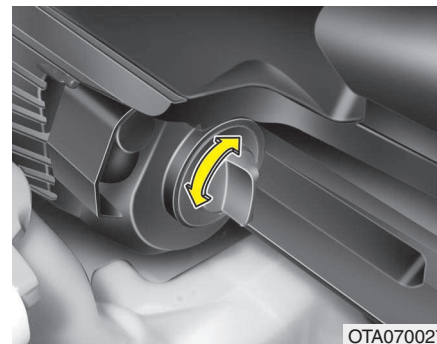

Luz de indicador de mudança de direcção

1. Retire o suporte do conjunto rodando o primeiro no sentido contrário ao dos ponteiros do relógio, até as patilhas do suporte ficarem alinhadas com as ranhuras do conjunto.
2. Retire a lâmpada do suporte pressionando-a e rodando-a no sentido contrário ao dos ponteiros do relógio, até as patilhas da lâmpada ficarem alinhadas com as ranhuras do suporte. Tire a lâmpada para fora do suporte.
3. Coloque uma nova lâmpada inserindo-a no suporte e rodando-a até encaixar.

4. Instale o suporte no conjunto alinhando as patilhas do primeiro com as ranhuras do segundo. Carregue no suporte para dentro do conjunto e rode o primeiro no sentido dos ponteiros do relógio.

Luz de presença + DRL (tipo LED) ou luz de presença (tipo LED) (se instalado)

Se a lâmpada não funcionar, dirija-se a um concessionário Kia para resolver o problema.



OTA070045L

Farol de nevoeiro dianteiro ou DRL ou farol de nevoeiro dianteiro + DRL (se instalado)

1. Retire a tampa, desapertando os parafusos.
2. Leve a mão à parte posterior do pára-choques dianteiro.
3. Desligue o conector de alimentação do suporte.
4. Retire o suporte-lâmpada da caixa rodando-o no sentido contrário ao dos ponteiros do relógio, até as patilhas do suporte ficarem alinhadas com as ranhuras da caixa.

5. Instale o novo suporte-lâmpada na caixa alinhando as patilhas do suporte com as ranhuras da caixa. Pressione o suporte para dentro da caixa e rode-o no sentido dos ponteiros do relógio.
6. Ligue o conector de alimentação do suporte.
7. Volte a colocar a cobertura inferior do pára-choques dianteiro.



Substituição de lâmpadas dos indicadores de mudança de direcção laterais (se instalados)

Tipo A

Se a lâmpada não funcionar, dirija-se a um concessionário Kia para resolver o problema.

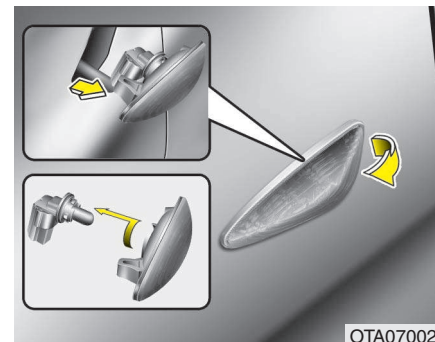

Tipo B

1. Remova o conjunto da luz do veículo retirando a lente com uma cunha e puxando o conjunto para fora.
2. Desligue o conector eléctrico da lâmpada.
3. Separe o suporte e a lente rodando o primeiro no sentido contrário ao dos ponteiros do relógio, até as patilhas do suporte ficarem alinhadas com as ranhuras da lente.
4. Retire a lâmpada puxando-a a direito para fora.
5. Coloque a nova lâmpada no suporte.
6. Volte a montar o suporte e a lente.
7. Ligue o conector eléctrico da lâmpada.
8. Reinstale o conjunto na luz na carroçaria do veículo.



Substituição de lâmpadas das luzes traseiras

- (1) Indicador de mudança de direcção traseiro
- (2) Luz de paragem e traseira
- (3) Luz de nevoeiro traseira (Sido esquerdo) (se instalado)
- (4) Luz de marcha-atrás (Sido direito)

Luz de travagem e farolim traseiro (tipo LED) (se instalado)

Se a lâmpada não funcionar, dirija-se a um concessionário Kia para resolver o problema.

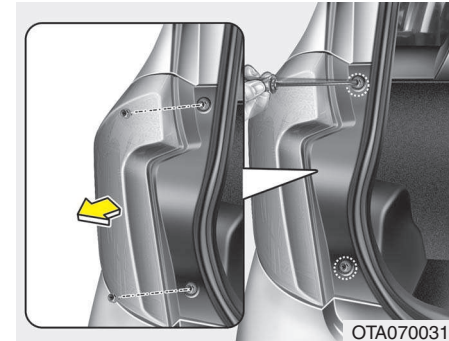

Luz indicadora de mudança de direcção traseira/Luz de travagem e farolim traseiro

1. Abra a tampa da mala.
2. Retire o conjunto do farolim combinado traseiro rodando o parafuso no sentido contrário ao dos ponteiros do relógio.

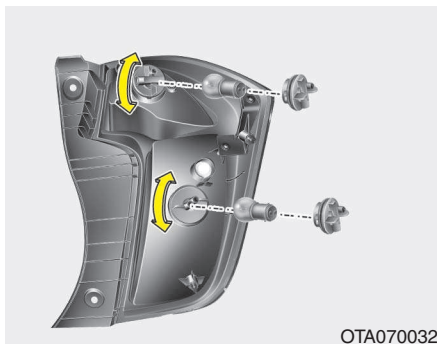

3. Retire o casquilho do conjunto fazendo-o rodar no sentido contrário ao dos ponteiros do relógio até as patilhas do casquilho ficarem alinhadas com as ranhuras do conjunto.
4. Retire a lâmpada do casquilho empurrando-a para dentro e fazendo-a rodar no sentido contrário ao dos ponteiros do relógio até as patilhas da lâmpada ficarem alinhadas com as ranhuras do casquilho. Puxe a lâmpada para fora do casquilho.
5. Introduza uma lâmpada nova inserindo-a no casquilho e fazendo-a rodar até encaixar.

6. Instale o casquilho no conjunto alinhando as patilhas do casquilho com as ranhuras do conjunto. Empurre o casquilho para dentro do conjunto e rode o casquilho no sentido dos ponteiros do relógio.
7. Volte a instalar o conjunto do farolim na carroçaria.



Luz de marcha-atrás/Luz de nevoeiro de retaguarda (se instalado)

1. Retire a tampa rodando os parafusos.
2. Passe a mão por trás do pára-choques traseiro.
3. Desligue o conector de alimentação.
4. Retire o casquilho da lâmpada fazendo rodar o casquilho no sentido contrário ao dos ponteiros do relógio até as patilhas do casquilho ficarem alinhadas com as ranhuras da caixa.
5. Instale o casquilho da lâmpada nova na caixa alinhando as patilhas do casquilho com as ranhuras da caixa. Empurre o casquilho para dentro e rode-o no sentido dos ponteiros do relógio.

6. Ligue o conector de alimentação.
7. Volte a instalar a tampa.

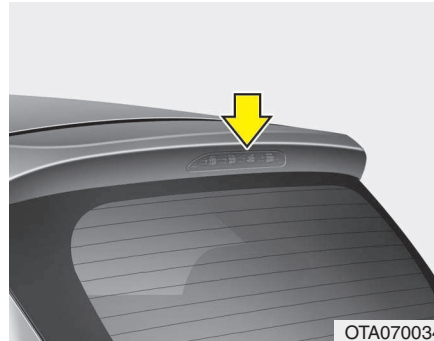

Substituição da luz de travagem em posição elevada (se instalada)

■ Tipo lâmpada

1. Abra a porta da mala.
2. Desaperte a porca do conjunto da luz de travagem em posição elevada.
3. Remova o conjunto sem retirar o conector.
4. Retire o casquilho do conjunto puxando-o para fora.
5. Retire a lâmpada puxando-a para fora.
6. Instale uma lâmpada nova no casquilho e volte a instalar o casquilho no conjunto.
7. Instale novamente o conjunto da luz de travagem em posição elevada.

■ LED tipo

Se a lâmpada não funcionar, dirija-se a um concessionário Kia para resolver o problema.

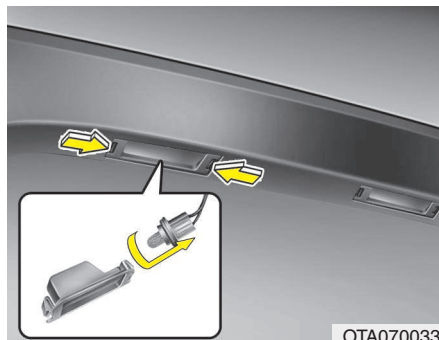

Substituição de lâmpada da luz da chapa da matrícula

1. Retire a lente pressionando as patilhas.
2. Retire o suporte da lente.
3. Retire a lâmpada rodando-o no sentido contrário ao dos ponteiros do relógio.
4. Coloque uma nova lâmpada no suporte e coloque o suporte na lente.
5. Volte a colocar a lente com segurança.

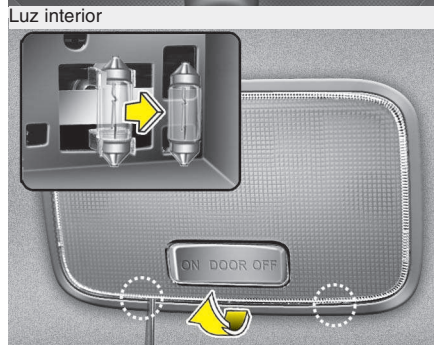
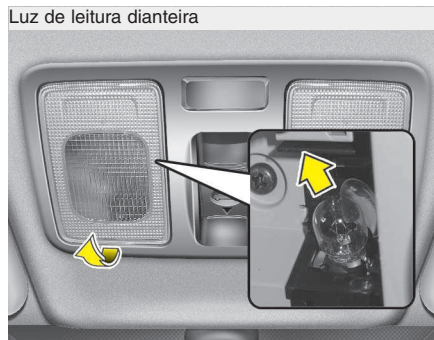

Substituição de lâmpadas das luzes interiores

1. Com uma chave de fendas de ponta chata, desencaixe com cuidado a lente da caixa da luz interior.
2. Retire a lâmpada puxando-o a direito para fora.

⚠ AVISO

Antes de trabalhar nas luzes interiores, certifique-se de que o botão "OFF" está pressionado para evitar queimaduras nos dedos ou choques eléctricos.

3. Instale uma nova lâmpada no suporte.
4. Alinhe as patilhas da lente com os cortes da caixa da luz interior e encaixe a lente.

⚠ ATENÇÃO

Tenha cuidado para não sujar nem danificar a lente, a patilha da lente e a caixa de plástico.

CUIDADOS A TER COM O VISUAL

Visual exterior

Precauções a ter com o exterior em geral

Siga sempre as instruções dos rótulos dos produtos químicos de limpeza ou polimento utilizados. Leia todos os avisos e chamadas de atenção do rótulo.

Manutenção do acabamento

Lavagem

Para ajudar a proteger o acabamento do veículo da ferrugem e da deterioração, lave-o bem e com frequência (pelo menos uma vez por mês) com água morna ou fria.

Se utilizar o veículo num percurso todo-o-terreno, lave-o após cada viagem. Preste especial atenção à remoção de sal, sujidade, lama ou outras matérias estranhas acumuladas. Mantenha sempre os orifícios de escoamento da parte inferior das portas limpos e desentupidos.

Se não forem removidos imediatamente, os insectos, o alcatrão, a seiva das árvores, os dejectos das aves, a poluição industrial e outros depósitos semelhantes podem danificar o acabamento do veículo.

A lavagem imediata com água poderá não ser suficiente para remover completamente esses depósitos. Utilize um sabão não-agressivo indicado para superfícies pintadas.

Após a lavagem, passe o veículo por água abundante morna ou fria. Não deixe o sabão secar no acabamento.

ATENÇÃO

- ***Não utilize um sabão forte, detergentes químicos ou água quente, nem lave o veículo directamente exposto à luz solar ou com a carroçaria quente.***
- ***Não se aproxime demasiado para lavar as janelas laterais com água sob pressão. A água pode infiltrar-se pelas juntas das janelas e molhar o interior do veículo.***
- ***Para prevenir quaisquer danos nas peças em plástico e nas lampadas, não as limpe com diluentes químicos ou detergentes fortes.***

AVISO - Travões molhados

Depois de lavar o veículo, experimente os travões a baixa velocidade para verificar se foram afectados pela água. Se a eficácia dos travões for inferior à normal, seque os travões aplicando-os ligeiramente a baixa velocidade.

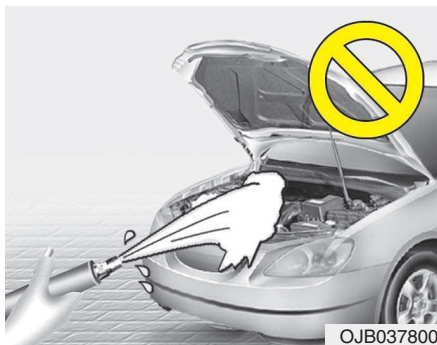

⚠ ATENÇÃO

- *As lavagens com água no interior do compartimento do motor incluindo as lavagens com água a alta pressão podem provocar a avaria dos circuitos eléctricos situados no compartimento do motor.*
- *Nunca permita o contacto de água ou de outros líquidos com os componentes eléctricos/electrónicos no interior do veículo. Pode danificá-los.*

Tratamento com cera

Aplique cera no veículo sem vestígios de água na pintura.

Lave e seque sempre o veículo antes de aplicar a cera. Utilize uma cera líquida ou em pasta de boa qualidade e siga as instruções do fabricante. Aplique cera em todo o acabamento metálico para protegê-lo e manter-lhe o brilho.

A remoção de óleo, alcatrão e materiais semelhantes com um tira-manchas tira também a cera do acabamento. Volte a aplicar cera nesses pontos, mesmo que o resto do veículo não necessite.

⚠ ATENÇÃO

- *A remoção de poeira ou sujidade da carroçaria com um pano seco risca o acabamento do veículo.*
- *Não utilize palha-de-aço, produtos de limpeza abrasivos ou detergentes fortes com agentes altamente alcalinos ou cáusticos em peças de alumínio cromado ou anodizado. Pode danificar o revestimento protector e causar a descoloração ou deterioração da pintura.*

Reparação de danos no acabamento

Repare imediatamente os riscos profundos ou picadas de gravilha na pintura do veículo. O metal exposto enferruja rapidamente, o que pode tornar a reparação mais cara.

*** INFORMAÇÃO**

Se o veículo apresentar danos e precisar de reparação ou substituição de partes metálicas, certifique-se de que a oficina aplica materiais anticorrosão nas partes reparadas ou substituídas.

Manutenção de metal brilhante

- Para remover alcatrão e insectos, utilize um produto de remoção de alcatrão, e não um raspador ou outro objecto aguçado.
- Para proteger a superfície das partes de metal brilhante contra a corrosão, aplique um revestimento de cera ou um conservante de superfícies cromadas e puxe o brilho.
- Durante o Inverno ou em zonas costeiras, proteja as partes de metal brilhante com um revestimento mais forte de cera ou conservante. Se necessário, revista essas partes do veículo com vaselina não-corrosiva ou outro composto protector.

Manutenção da parte inferior da carroçaria

Os materiais corrosivos utilizados na remoção de gelo, neve e poeira podem acumular-se na parte inferior da carroçaria. Se não remover estes materiais, pode dar-se a corrosão acelerada de componentes com os tubos do combustível, o quadro, a chapa do piso do veículo e o sistema de escape, mesmo que tenham sido tratados contra a ferrugem.

Lave bem a parte inferior da carroçaria e as aberturas das rodas do veículo com água morna ou fria uma vez por mês, depois de percursos todo-o-terreno e no fim do Inverno. Preste especial atenção a esta área do veículo, pois é difícil ver toda a lama e sujidade. Fará mais mal do que bem molhar simplesmente a sujidade vinda da estrada sem a remover. A parte inferior das portas, as embaladeiras e os elementos do quadro têm orifícios de escoamento que é necessário desentupir, já que a acumulação de água nestes pontos pode originar o aparecimento de ferrugem.

 **AVISO**

Depois de lavar o veículo, experimente os travões a baixa velocidade para verificar se foram afectados pela água. Se a eficácia dos travões for inferior à normal, seque os travões aplicando-os ligeiramente a baixa velocidade.

Manutenção jantes de alumínio ou cromadas

As jantes de alumínio ou cromadas possuem um revestimento de acabamento transparente.

- Não utilize produtos de limpeza abrasivos, compostos para polimento, solventes, ou escovas de arame nas jantes de alumínio ou cromadas. Estes produtos podem riscar ou danificar a superfície.
- Limpe a jante quando esta arrefecer.
- Utilize apenas um sabão não-agressivo ou um detergente neutro e lave-as bem com água. Além disso, limpe sempre as rodas depois de conduzir em estradas com sal. Isso ajuda a prevenir a corrosão.
- Evite lavar as rodas com escovas de lavagem a alta velocidade.
- Não utilize qualquer detergente alcalino ou ácido. Pode danificar ou corroer as jantes de alumínio ou cromadas revestidas com acabamento de protecção transparente.

Protecção anticorrosão

Proteger o veículo da corrosão

Ao utilizarmos os mais avançados métodos de design e construção para combater a corrosão, conseguimos produzir automóveis da mais alta qualidade. No entanto, isso não basta. Para obter a duradoura resistência anticorrosão do veículo, é necessária a colaboração e a ajuda do proprietário.

Causas habituais da corrosão

As causas mais habituais da corrosão de um veículo são:

- Acumulação de sal, sujidade e humidade vindas da estrada na parte inferior do automóvel.
- Remoção da pintura ou de revestimentos de protecção por acção de pequenas pedras, gravilha, abrasão ou pequenas raspadelas e amolgadelas que deixam o metal sem protecção e exposto à corrosão.

Zonas de alto risco de corrosão

Se vive numa zona em que o seu veículo é regularmente exposto a materiais corrosivos, a protecção anticorrosão é extremamente importante. Algumas das causas habituais da corrosão acelerada são as estradas com sal, os produtos químicos de remoção de poeira, o ar marítimo e a poluição industrial.

A humidade alimenta a corrosão

A humidade cria condições propícias para o surgimento da corrosão. Por exemplo, a corrosão é acelerada por altos níveis de humidade, em especial com temperaturas pouco acima do ponto de congelação. Nestas condições, a humidade de difícil evaporação mantém o material corrosivo em contacto com as superfícies do automóvel.

A lama é particularmente corrosiva, pois seca lentamente e mantém a humidade em contacto com o veículo. Embora aparentemente seca, a lama pode continuar a manter a humidade e a favorecer a corrosão.

As altas temperaturas podem também acelerar a corrosão de partes do veículo deficientemente ventiladas, o que impede a dispersão da humidade. Por todas estas razões, importa manter o veículo limpo e livre de lama ou acumulações de outros materiais. Isto aplica-se tanto às superfícies visíveis como à parte inferior do automóvel.

Para ajudar a prevenir a corrosão

Para ajudar a prevenir o início do processo de corrosão, faça o seguinte:

Mantenha o veículo limpo

A melhor maneira de prevenir a corrosão é manter o automóvel limpo e sem materiais corrosivos. Importa prestar atenção à parte inferior lateral do veículo.

- Se viver numa zona de alto risco de corrosão - com utilização de sal nas estradas, perto do mar, zonas com poluição industrial, chuvas ácidas, etc.-, redobre os cuidados de prevenção da corrosão. No Inverno, lave à mangueira a parte inferior lateral do veículo pelo menos uma vez por mês e não se esqueça de limpar bem essa parte após o fim do Inverno.
- Ao limpar a parte inferior lateral do veículo, preste especial atenção aos componentes sob os guarda-lamas e outras zonas ocultas. Lave e limpe bem o veículo. Deitar água para cima da lama acumulada em vez de a lavar e remover só vai acelerar o processo de corrosão, em vez de o prevenir. A água sob alta pressão e o vapor são particularmente eficazes na remoção de lama e materiais corrosivos acumulados.

- Ao limpar os painéis inferiores das portas, as embaladeiras e os elementos do quadro, lembre-se de manter os orifícios de escoamento abertos e desentupidos, para a humidade poder sair e não se acumular nesses pontos, acelerando a corrosão.

Mantenha a garagem seca

Não estacione o veículo numa garagem húmida e mal ventilada. Este ambiente é propício à corrosão, em especial se lavar o automóvel na garagem ou o deixar nela ainda molhado ou coberto de neve, gelo ou lama. Mesmo que seja aquecida, uma garagem pode contribuir para o aparecimento da corrosão se for mal ventilada e impedir a dispersão da humidade.

Mantenha a pintura e o acabamento do veículo em bom estado

Os riscos ou picadas no acabamento devem ser tapados com tinta de "retoque" logo que possível, de modo a reduzir a possibilidade de corrosão. Se houver metal em branco à vista, recomenda-se a ida a uma oficina especializada em carroçarias e pintura.

Dejectos de aves: Os dejectos de aves são altamente corrosivos, podendo danificar a pintura em apenas algumas horas. Remova sempre estes dejectos logo que possível.

Não se esqueça do interior

A humidade pode acumular-se sob os tapetes do piso, originando a corrosão. Inspeccione periodicamente o piso sob os tapetes para se certificar de que estão secos. Redobre os cuidados de prevenção se transportar fertilizantes, materiais de limpeza ou químicos no automóvel.

Estes materiais devem ser transportados apenas em recipientes próprios. Em caso de derrame ou fuga de algum deles, limpe e lave o veículo com água limpa e seque-o bem em seguida.

Cuidados a ter com o interior

Precauções gerais a ter com o interior

Evite o contacto de químicos como perfumes, óleos cosméticos, protetores solares, agentes de limpeza das mãos e ambientadores com as partes interiores, pois estes podem causar danos ou descoloração. Se houver, de facto, contacto, limpe as superfícies imediatamente.

ATENÇÃO

Nunca permita o contacto de água ou de outros líquidos com os componentes eléctricos/electrónicos no interior do veículo. Pode danificá-los.

ATENÇÃO

Na limpeza das peças em pele (volante, assentos, etc.), deve utilizar detergentes neutros ou soluções com baixo teor em álcool. Se utilizar soluções com elevado teor em álcool, ou detergentes ácidos/alcalinos, a cor da pele pode desbotar ou a superfície ficar desgastada.

Limpar os estofos e o acabamento interior

Vinil

Remova a poeira e a sujeira solta do vinil com um espanador ou um aspirador. Limpe as superfícies de vinil com um produto de limpeza para vinil.

Tecido

Remova a poeira e a sujeira solta do tecido com um espanador ou um aspirador. Limpe com uma solução de sabão não-agressivo recomendada para estofos ou tapetes. Remova as manchas recentes imediatamente com um tiranódoas. Caso contrário, o tecido poderá ficar manchado e ficar descolorido. De igual modo, as propriedades de resistência ao fogo do tecido podem diminuir se o material não for devidamente mantido.

ATENÇÃO

A utilização de produtos de limpeza e procedimentos diferentes dos recomendados poderá afectar a aparência e as propriedades de resistência ao fogo do tecido.

Limpar as correias dos cintos de colo & ombro

Limpe as correias dos cintos de segurança com uma solução de sabão não-agressivo recomendada para estofos ou tapetes. Siga as instruções fornecidas com o sabão. Não use lixívia nem aplique tinta nas correias. Pode enfraquecê-las.

Limpar os vidros interiores

Se as superfícies vidradas do interior do veículo ficarem embaciadas (ou seja, cobertas com uma película oleosa ou cerosa), limpe-as com um produto limpa-vidros. Siga as instruções do recipiente do produto limpa-vidros.

ATENÇÃO

Não raspe nem risque o interior do vidro traseiro. Pode danificar a grelha do descongelador do vidro traseiro.

SISTEMA DE CONTROLO DE EMISSÕES (SE INSTALADO)

O sistema de controlo de emissões do seu veículo é coberto por uma garantia limitada por escrito. Consulte a informação sobre a garantia constante do folheto Garantia & Manutenção do seu veículo.

O veículo está equipado com um sistema de controlo de emissões para cumprir todas as normas relativas às emissões.

Existem três sistemas de controlo de emissões:

- (1) Sistema de controlo de emissões no cárter do motor
- (2) Sistema de controlo de emissões de evaporação
- (3) Sistema de controlo de emissões de gases de escape

Para garantir o bom funcionamento dos sistemas de controlo de emissões, recomenda-se que mande inspeccionar e manter o seu automóvel num concessionário autorizado Kia, de acordo com calendário de manutenção apresentado neste manual.

Precaução a ter com o Teste de Inspeção e Manutenção (com o Programa de Estabilidade Electrónico, ou sistema ESP)

- **Para impedir o motor do veículo de falhar durante o teste com o dinamómetro, desactive o Programa de Estabilidade Electrónico (ESP) carregando no interruptor do ESP.**
- **Uma vez concluído o teste, reactive o sistema ESP voltando a carregar no interruptor.**

1. Sistema de controlo de emissões do cárter do motor

O sistema de ventilação positiva do cárter do motor destina-se a evitar a poluição do ar causada pelos gases de fuga de compressão emitidos pelo cárter do motor. Este sistema fornece ar fresco e filtrado ao cárter do motor através do tubo de admissão de ar. Dentro do cárter, o ar fresco mistura-se com os gases de fuga de compressão, que passam então pela válvula de ventilação positiva do cárter (PCV) a caminho do sistema de admissão.

2. Sistema de controlo de emissões de evaporação

O sistema de controlo de emissões de evaporação destina-se a evitar a fuga de gases do combustível para a atmosfera.

Caixa de retenção de vapores de combustível

Os gases gerados dentro do depósito de combustível são absorvidos e armazenados na caixa de retenção de bordo. Com o motor a trabalhar, os gases do combustível absorvidos pela caixa de retenção passam para a câmara de equilíbrio através da válvula de solenóide de comando e purificação.

Válvula de solenóide de comando e purificação (PCSV)

A válvula de solenóide de comando e purificação é controlada pelo Módulo de Controlo do Motor (ECM). Se a temperatura do líquido de refrigeração do motor for baixa durante o ralenti, a válvula PCSV fecha-se para que o combustível evaporado não entre no motor. Depois do motor aquecer com a condução, a válvula PCSV abre-se para permitir a entrada de combustível evaporado no motor.

3. Sistema de controlo de emissões de gases de escape

O sistema de controlo de emissões de gases de escape é um sistema altamente eficaz que controla as emissões de gases de escape e mantém bons níveis de performance do veículo.

Modificações do veículo

Não modifique o veículo. A modificação do seu veículo pode afectar os seus níveis de performance, segurança ou durabilidade e até violar as normas governamentais relativas à segurança e ao controlo de emissões.

Além disso, a garantia poderá não cobrir os danos ou problemas de performance decorrentes de qualquer modificação do veículo.

- Se utilizar dispositivos eléctricos não homologados, poderá provocar o funcionamento anormal da bateria, danos dos fios eléctricos, a descarga da bateria ou um incêndio. Para sua segurança, tome cuidado para evitar causar danos desnecessários.

Precauções a ter com os gases de escape do motor (monóxido de carbono)

- O monóxido de carbono pode ser um dos gases de escape emitidos. Assim se cheirar gases de escape dentro do veículo, mande inspeccioná-lo e repará-lo imediatamente. Se suspeitar da entrada de gases de escape no interior do veículo, conduza apenas com todos os vidros abertos. Mande inspeccionar e reparar o veículo imediatamente.



AVISO - Gases de escape

Os gases de escape do motor contêm monóxido de carbono (CO). Embora incolor e inodoro, é um gás perigoso e pode ser letal se inalado. Siga as instruções seguintes para evitar o envenenamento com CO.

- Não deixe o motor a trabalhar em espaços confinados ou fechados (tais como garagens) para além do tempo necessário para entrar ou sair com o veículo desses espaços.
- Se tiver o veículo parado num local a céu aberto por algum tempo com o motor a trabalhar, regule o sistema de ventilação (conforme o necessário) para deixar entrar ar exterior no veículo.
- Nunca permaneça por muito tempo num veículo estacionado ou parado com o motor a trabalhar.
- Se o motor for abaixo ou não quiser pegar, o excesso de tentativas de arranque do motor pode danificar o sistema de controlo de emissões.

Precauções a ter com conversores catalíticos (se instalados)

⚠ AVISO - Incêndio

- **Um sistema de escape sobreaquecido pode fazer ignitar as peças inflamáveis sob o seu veículo. Não estacione, imobilize ou conduza o veículo sobre objectos inflamáveis, ou na proximidade destes, designadamente relva, vegetação, papel, folhas, etc.**
- **O sistema de escape e o sistema catalítico aquecem muito quando o motor está a trabalhar e mesmo imediatamente depois do motor ter sido desligado mantêm temperaturas elevadas. Não se aproxime destes sistemas para evitar queimaduras.**
Além disso, não retire o dissipador de calor que rodeia o sistema de escape, não vede o fundo do veículo, nem tape o automóvel para evitar a corrosão. Em certas circunstâncias, estas medidas podem representar um risco de incêndio.

O seu veículo está equipado com um dispositivo de controlo de emissões com conversor catalítico.

Assim, é necessário tomar as seguintes precauções:

- Assegure-se de que reabastece o veículo de acordo com os "Requisitos relativos ao combustível" indicados na secção 1.
- Não conduza o veículo se detectar sinais de avaria do motor, tais como falhas de arranque ou uma notória perda de performance.
- Não utilize incorrectamente nem abuse do motor. Exemplos de utilização incorrecta: deixar o veículo deslizar por impulso e fazer descidas íngremes com a ignição desligada.
- Não deixe o motor trabalhar ao ralenti por muito tempo (5 minutos ou mais).
- Não modifique nem altere ilegalmente nenhum componente do motor ou do sistema de controlo de emissões. As inspecções e afinações terão de ser todas efectuadas por um concessionário autorizado Kia.
- Evite conduzir com um nível de combustível muito baixo. Se ficar sem gasolina, o motor pode falhar e sobrecarregar o conversor catalítico.

Se não tomar estas precauções, pode danificar o conversor catalítico e o seu veículo. Além disso, tais actos podem anular as garantias do veículo.

Motor / 8-2

Dimensões / 8-2

Consumo das lâmpadas / 8-3

Pneus e rodas / 8-4

Pesos/Volume / 8-4

Lubrificantes e capacidades recomendados / 8-5

Número de identificação do veículo (vin) / 8-8

Etiqueta de certificação do veículo / 8-8

Etiqueta da especificação e pressão dos pneus / 8-9

Número do motor / 8-9

Declaração de conformidade / 8-9

MOTOR

Artigo	Gasolina 1,0/ GPL 1,0	Gasolina 1,25
Cilindrada [cc(cu.in)]	998 (60,9)	1.248 (76,2)
Diâmetro X Curso [mm(in)]	71 x 84 (2,80 x 3,31)	71 x 78,8 (2,80 x 3,10)
Ordem de combustão	1-2-3	1-3-4-2
Nº de cilindros	3, Em linha	4, Em linha

DIMENSÕES

Artigo		mm (in)
Comprimento total		3595 (141,5)
Largura total		1595 (62,8)
Altura total		1480 (58,3)
Via dianteira	155/70R13	1421 (55,9)
	165/60R14	1415 (55,7)
	175/50R15	1409 (55,5)
Via traseira	155/70R13	1424 (56,1)
	165/60R14	1418 (55,8)
	175/50R15	1412 (55,6)
Distância entre eixos		2385 (93,9)

CONSUMO DAS LÂMPADAS

Lâmpada	Watts	Tipo de lâmpada
Faróis (Cruzamento/Estrada)	55/60	H4 L/L
Faróis (Cruzamento/Estrada)*	55	H7 L/L
Indicadores de mudança de direcção dianteiros*	21	PY21W
Luzes de presença dianteiros (Tipo de lâmpada)*	5	W5W
Luzes de presença dianteiros (Tipo de LED)*	LED	LED
Indicadores de direcção laterais*	5	WY5W
Indicadores de direcção laterais (Tipo de LED)*	LED	LED
Luzes de nevoeiro dianteiras*	27	GE881
D.R.L (Tipo de lâmpada)*	21	P21W
D.R.L (Tipo de LED)*	LED	LED
Luzes de paragem e traseiras*	21/5	P21/5W
Luzes de paragem e traseiras (Tipo de LED)*	LED	LED
Indicadores de mudança de direcção traseiros	21	P21W
Luzes de marcha-atrás	16	W16W
Luzes de nevoeiro traseira*	21	P21W
Luz de travagem superiormente montada*	5	W5W
Luz de travagem superiormente montada (Tipo de LED)*	LED	LED
Luzes de matrícula	5	W5W
Luzes de leitura	10	W10W
Luzes interior	8	FESTOON 8W
Luz da bagageira*	5	FESTOON 5W

* : Se instalado

PNEUS E RODAS

Artigo	Tamanho do pneu	Tamanho da roda	Inflation pressure bar (psi, kPa)				Torção de aperto das porcas das rodas em kgom (lboft, Nom)
			Carga normal		Carga máxima		
			Frente	Retaguarda	Frente	Retaguarda	
Pneu de tamanho normal	155/70 R13	4,0Bx13	2,3 (33. 230)	2,1 (31. 210)	2,5 (36. 250)	2,5 (36. 250)	9~11 (65~79, 88~107)
	165/60 R14	5,0Jx14					
	175/50 R15	5,5Jx15					
Pneu sobresselente compacto (se instalado)	T105/70 D14	4Tx14	4,2 (60. 420)	4,2 (60. 420)	4,2 (60. 420)	4,2 (60. 420)	

PESOS/VOLUME

Artigo		Gasolina 1,0		Gasolina 1,25		GPL 1,0	
		M/T	A/T	M/T	A/T	M/T	A/T
Peso bruto do veículo kg (lbs.)	5 pessoa	1.340 (2.954)	-	1.370 (3.020)	1.370 (3.020)	1.380 (3.042)	-
	4 pessoa	1.300 (2.866)	-	1.330 (2.932)	1.330 (2.932)	1.340 (2.954)	-
Capacidade da bagageira / (cu ft)		200 (7)		200 (7)		151 (5)	

M/T (CM) : Caixa manual

A/T (CA) : Caixa automática

LUBRIFICANTES E CAPACIDADES RECOMENDADOS

Para obter bons níveis de performance e durabilidade do motor e do trem de transmissão, utilize apenas lubrificantes de boa qualidade. Os lubrificantes correctos ajudam também a aumentar a eficiência do motor, o que resulta numa maior economia de combustível.

Recomendamos os seguintes lubrificantes e óleos para o seu veículo:

Lubrificante		Volume	Classificação
Óleo do motor *1 *2 (esvazie e reabasteça) Recomendar 	Motor 1,0L	2,9 l (3,06 US qt.)	API Service SM*, ILSAC GF-4 ou superior * Se não houver óleo do motor API SM disponível no seu país, pode utilizar óleo API SL.
	Motor 1,25L	3,5 l (3,69 US qt.)	
Consumo de óleo do motor	Condução em situação normal	MAX. 1 l / 1.500 km	-
	Condução em situação severa	MAX. 1 l / 1.000 km	-
Óleo de caixa automática	Motor 1,0L	5,7 l (6,02 US qt.)	Diamond ATF SP-III, SK ATF SP-III
	Motor 1,25L	6,1 l (6,45 US qt.)	
Óleo de caixa manual		1,9 l (2,0 US qt.)	API GL-4, SAE 75W/85
Líquido de refrigeração		5,1 l (5,39 US qt.)	MISTURA Anticongelante com água (líquido refrigerante à base de etileno-glicol, para o radiador de alumínio)
Óleo dos Travões/embraiagem		0,7~0,8 l (0,7~0,8 US qt.)	FMVSS116 DOT-3 ou DOT-4
Combustível	Motor a gasolina	35 l (9,24 US gal.)	-
	Motor a GPL	38 l (10 US gal.)	Gasolina sem chumbo
		27 l (7,1 US gal.)	GPL (reabastecimento até 80%)

- *1: Consulte os números da viscosidade SAE recomendada na página seguinte.
- *2: Estão agora disponíveis óleos para o motor com o rótulo de Óleo Conservador de Energia. Além de outros benefícios, estes óleos contribuem para a economia de combustível reduzindo a quantidade de combustível necessária para superar o atrito do motor. Estas melhorias são difíceis de mediar na condução do dia-a-dia, mas, anualmente, podem representar economias significativas em termos de custos e energia.

Número da viscosidade SAE recomendada

ATENÇÃO

Lembre-se sempre de limpar a zona em torno de um bocal de enchimento ou escoamento ou de uma vareta antes de verificar o nível ou efectuar o escoamento de um lubrificante.

Este procedimento é especialmente importante em zonas poeirentas ou arenosas e se o veículo circular em estradas sem pavimento. A limpeza do bocal e da zona da vareta impedirá a entrada de sujidade e impurezas no motor e noutros mecanismos que podem sofrer danos.

A viscosidade (espessura) do óleo do motor afecta a economia de combustível e o funcionamento com o tempo frio (arranque e fluxo do óleo). Os óleos do motor de menor viscosidade permitem melhores níveis de economia de combustível e de performance com o tempo frio, mas os óleos de maior viscosidade são necessários para obter uma boa lubrificação com o tempo quente.

A utilização de óleos com uma viscosidade diferente das recomendadas pode causar danos no motor.

Ao escolher um óleo, tenha em conta o intervalo térmico a que o seu veículo será sujeito antes da próxima mudança do óleo.

Seleccione um óleo com uma viscosidade recomendada consultando a tabela.

		Intervalo térmico dos números da viscosidade SAE								
Temperatura	°C	-30	-20	-10	0	10	20	30	40	50
	(°F)	-10	0	20	40	60	80	100	120	
Óleo de motor a gasolina *1							20W-50			
							15W-40			
							10W-30			
							5W-20 (5W-30)			

*1: Para obter uma melhor economia de combustível, recomenda-se a utilização do óleo de motor com um índice de viscosidade de SAE 5W-20*2 (API SM / ILSAC GF-4). Contudo, se o óleo do motor não estiver disponível no seu país, escolha um óleo de motor apropriado consultando a tabela de viscosidades do óleo de motor.

NÚMERO DE IDENTIFICAÇÃO DO VEÍCULO (VIN)

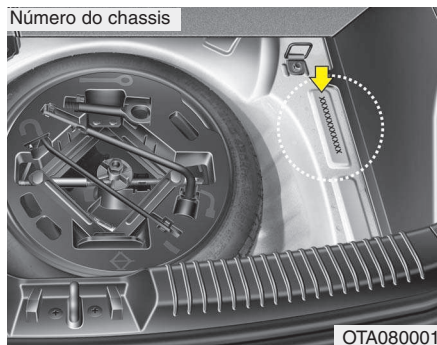

O número de identificação do veículo (VIN) é o número utilizado na matrícula do seu automóvel e em todos os processos legais que tenham a ver com a sua propriedade, etc.

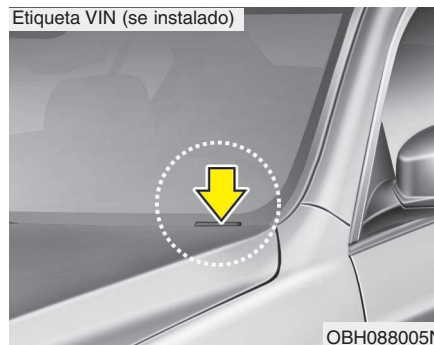

Etiqueta VIN (se instalado)

O VIN (Número de Identificação do Veículo) está também gravado numa chapa fixa na parte superior do painel de bordo.

O número gravado na chapa pode facilmente ser visualizado do exterior através do pára-brisas.

ETIQUETA DE CERTIFICAÇÃO DO VEÍCULO

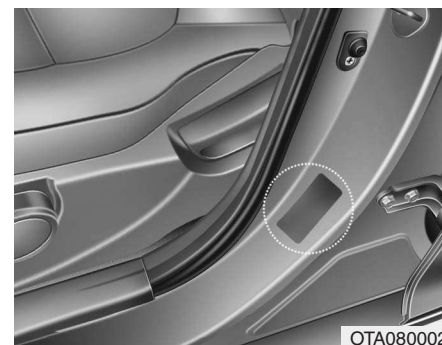

O número de identificação do veículo (VIN) é indicado na etiqueta de certificação do veículo, colocada no pilar central do lado do condutor (ou do passageiro da frente).

ETIQUETA DA ESPECIFICAÇÃO E PRESSÃO DÓS PNEUS

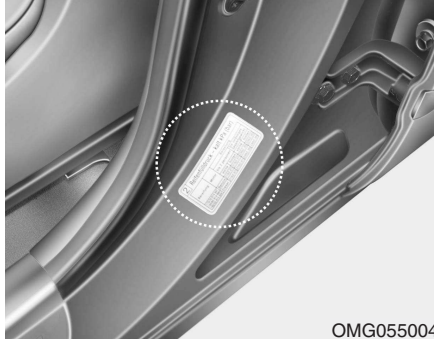

OMG055004

Os pneus instalados no seu novo veículo foram escolhidos para oferecer a melhor performance numa condução normal.

A etiqueta dos pneus, localizada do lado do condutor, no painel exterior do pilar central, indica as pressões recomendadas para os pneus do seu automóvel.

NÚMERO DO MOTOR

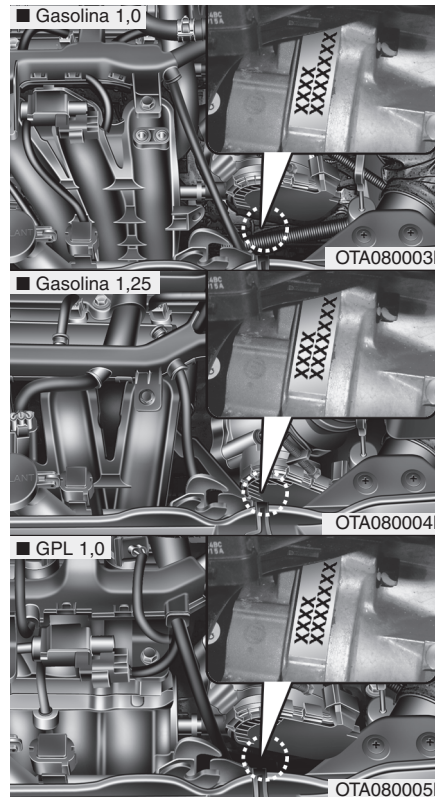

O número do motor está gravado no bloco do motor, tal como se mostra na figura.

DECLARAÇÃO DE CONFORMIDADE

■ Exemplo

CE CE 0678

CE0678

Os componentes de frequência de rádio do veículo encontram-se em conformidade com os requisitos e outras provisões relevantes da Diretiva 1995/5/CE.

Para aceder a mais informações sobre este assunto, incluindo a declaração de conformidade do fabricante, consultar o sítio da Kia na Internet em: <http://www.kia-hotline.com>

Índice

I

A

Airbags.....	3-45
Airbag de cortina	3-60
Airbag frontal do condutor e do passageiro	3-53
Airbag lateral	3-59
Etiqueta de aviso dos airbags.....	3-70
Interruptor de activação/desactivação (“ON/OFF”) do airbag frontal do passageiro	3-56
Luz de aviso de airbag	3-48
Alinhamento das rodas e equilíbrio dos pneus	7-51
Antena	4-120
Antes de conduzir	5-3
Aquecedor dos bancos.....	3-8
Aquecimento e ar condicionado	4-93
Aquecimento e ar condicionado manuais	4-103
Arranque com cabos de corrente.....	6-5
Arranque de emergência	6-5
Arranque com cabos de corrente	6-5
Arranque por empurrão	6-6
Arranque por empurrão	6-6
Aviso na estrada.....	6-2

B

Baloçar o veículo	5-52
Bancos	3-2
Aquecedor dos bancos	3-8
Bolsa nas costas do banco	3-10
Encosto de cabeça	3-7, 3-11
Regulação do banco do passageiro da frente.....	3-5
Regulação dos bancos traseiros	3-11
Bateria	7-43
Bolsa nas costas do banco	3-10
Botão para ligar/desligar o motor	5-7
Buzina	4-41

C

Cadeira de criança	3-33
sistema de Amarração com correias	3-37
sistema ISOFIX	3-38
Caixa	
Caixa de velocidades automática.....	5-29
Caixa de velocidades manual.....	5-25
Caixa de velocidades automática	5-29
Sistema de bloqueio das mudanças	5-33
Caixa de velocidades manual	5-25
Calendário de manutenção	7-7
Calendário de manutenção normal	7-8
Manutenção sob condições de utilização adversas	7-19

Capacidades (lubrificantes)	8-5	Condições de condução perigosas	5-52
Capô	4-29	Condução a alta velocidade	5-55
Chaves	4-3	Condução à chuva	5-54
Cinto de segurança com pretensor	3-26	Condução em zonas inundadas	5-55
Cintos de segurança	3-18	Condução nocturna	5-53
Aviso para colocação de cintos de segurança	3-20	Viragens suaves	5-53
Cinto de colo e ombro	3-23	Condições de condução perigosas	5-52
Cinto de segurança com pretensor	3-26	Condução a alta velocidade	5-55
Cinto do colo	3-24	Condução à chuva	5-54
Cinzeiro	4-113	Condução em zonas inundadas	5-55
Com interruptor do fecho central das portas	4-18	Condução no inverno	5-57
Comando à distância do sistema de áudio	4-121	Correntes para pneus	5-58
Combinado de instrumentos	4-46	Pneus de neve	5-57
Computador de bordo	4-50	Condução nocturna	5-53
Conta-rotações	4-48	Consumo das lâmpadas	8-3
Indicador da temperatura do motor	4-50	Conta-rotações	4-48
Indicador do nível de combustível	4-49	Correntes	
Luzes de aviso e indicadores luminosos	4-62	Correntes para pneus	5-58
Totalizador total do conta-quilómetros	4-51	Cuidados	
Velocímetro	4-48	Cuidados a ter com o interior	7-86
Como consultar este manual	1-2	Cuidados a ter com os pneus	7-47
Compartmento do motor	2-4, 7-2	Visual exterior	7-81
Compartmentos de arrumação	4-111	Cuidados a ter com o interior	7-86
Porta-luvas	4-111	Cuidados a ter com o visual	7-81
Suporte para óculos de sol	4-112	Cuidados a ter com o interior	7-86
Computador de bordo	4-51	Visual exterior	7-81
Condições de condução especiais	5-52		
Baloçar o veículo	5-52		

D

Declaração de conformidade	8-9
Descongelação (pára-brisas)	4-108
Descongelação e desembaciamento do pára-brisas.....	4-108
Descongelador (vidro traseiro)	4-91
Desembaciamento (pára-brisas)	4-108
Dimensões	8-2
Direcção assistida eléctrica	4-39
Dispositivo de nivelamento dos faróis.....	4-84

E

Emergência durante a condução	6-3
Encosto de cabeça	3-7, 3-11
Entrada sem chave comandada à distância	4-6
Equipamentos interiores	4-113
Cabide para roupa	4-118
Cinzeiro	4-113
Entrada Aux, USB e iPod	4-122
Gancho(s) de fixação dos tapetes	4-118
Isqueiro	4-113
Luz do espelho de cortesia	4-115
Pala para o sol	4-115
Relógio digital	4-117
Suporte para copos.....	4-114
Tomada eléctrica	4-116
Escovas do limpa-pára-brisas	7-40

Espelhos	4-42
Espelho retrovisor interior	4-42
Espelho retrovisor para condução diurna/nocturna ...	4-42
Espelhos retrovisores exteriores	4-43
Espelhos retrovisores exteriores	4-43
Etiqueta	
Etiqueta da especificação e pressão dos pneus	8-9
Etiqueta de aviso dos airbags.....	3-70
Etiqueta de certificação do veículo	8-8
Informação na faixa lateral do pneu	7-54
Etiqueta da especificação e pressão dos pneus	8-9
Etiqueta de certificação do veículo	8-8
Explicação das operações de manutenção calendarizadas	7-21

F

Fechaduras das portas	4-16
Fecho para protecção de crianças nas portas traseiras	4-20
Interruptor do fecho central das portas	4-18
Fecho para protecção de crianças nas portas traseiras ...	4-20
Filtro de ar	7-37
Filtro de ar do sistema de climatização	4-100
Função de economia da bateria	4-78
Funcionamento económico	5-50

Fusíveis	7-60
Descrição do painel de fusíveis/relés.....	7-64
Fusível de memória	7-62
Multifusível	7-63
Fusível de memória	7-62

G

Gancho(s) de fixação dos tapetes	4-118
--	-------

I

Iluminação	4-78
Função de economia da bateria	4-78
Iluminação interior	4-89
Inclinação do volante.....	4-40
Indicador do nível de combustível	4-49
Inspeccionar o travão de estacionamento	7-35
Interruptor de bloqueio dos vidros eléctricos	4-26
Isqueiro	4-113

L

Lâmpadas das luzes de nevoeiro dianteiras.....	7-72
Lâmpadas de luzes.....	7-72
Substituição da lâmpada de iluminação da chapa de matrícula	7-80
Substituição de lâmpadas das luzes interiores.....	7-80
Substituição de lâmpadas das luzes traseiras.....	7-77
Substituição de lâmpadas dos luzes de presença.....	7-72
Substituição de lâmpadas dos faróis	7-72
Substituição de lâmpadas dos indicadores de mudança de direcção traseira	7-77
Substituição de lâmpadas dos indicadores de mudança de direcção laterais	7-76
Substituição de lâmpadas dos luzes de nevoeiro dianteiras.....	7-75
Ligar o motor.....	5-10
Limpa pára-brisas e limpa-vidros	4-85
Líquido	
Líquido limpa-vidros	7-35
Óleo dos travões.....	7-31
Líquido de refrigeração do motor	7-27
Líquido limpa-vidros	7-35
Lubrificantes e capacidades recomendados.....	8-5
Número da viscosidade SAE recomendada.....	8-7
Luzes de aviso e indicadores luminosos	4-62
Luzes de sinalização de perigo	4-77

M

Macaco e ferramentas	6-8
Manutenção	
Calendário de manutenção	7-7
Calendário de manutenção normal (motor a gasolina)	7-8
Explicação das operações de manutenção calendarizadas	7-21
Manutenção do proprietário	7-5
Manutenção dos pneus	7-54
Manutenção sob condições de utilização adversas (motor a gasolina)	7-19
Operações de manutenção	7-3
Plano normal de manutenção (Sistema Bi-Combustível GPL)	7-19
Manutenção do proprietário	7-5
Motor não arrancar	6-4

N

Número de identificação do veículo (vin)	8-8
Número do motor	8-9

O

Operações de manutenção	7-3
-------------------------------	-----

Ó

Óleo do motor	7-25
Óleo dos travões	7-31

P

Pala para o sol	4-115
Panorâmica do interior	2-2
Panorâmica do painel de instrumentos	2-3
Peso	5-71
Capacidade de peso bruto do veículo	5-71
Capacidade de peso bruto sobre o eixo	5-71
Peso bruto do veículo	5-71
Peso bruto sobre eixo	5-71
Peso da carga	5-71
Tara básica	5-71
Tara do veículo	5-71
Pneu vazio	6-8
Macaco e ferramentas	6-8
pneu sobresselente compacto	6-14
Retirar e guardar o pneu sobresselente	6-9
Trocar pneus	6-9

Pneu sobresselente	
Pneu sobresselente compacto.....	6-14
Retirar e guardar o pneu sobresselente	6-9
Substituição do pneu sobresselente compacto.....	7-53
Pneu sobresselente compacto	6-14
Pneus de neve	5-57
Pneus e rodas	7-47, 8-4
Alinhamento das rodas e equilíbrio dos pneus	7-51
Cuidados a ter com os pneus	7-47
Informação na faixa lateral do pneu	7-54
Manutenção dos pneus.....	7-54
Pressões de enchimento recomendadas para pneus frios.....	7-47
Rotatividade dos pneus	7-50
Substituição das rodas	7-53
Substituição do pneu sobresselente compacto.....	7-53
Tração dos pneus	7-53
Verificar a pressão de enchimento dos pneus	7-49
Porta da bagageira	4-21
Abrir a porta da bagageira	4-21
Fechar a porta da bagageira.....	4-22
Porta-luvas	4-111
Posições da chave	5-5
Pressões de enchimento recomendadas para pneus frios	7-47

R

Reboque	6-22
Ganchos de reboque removível	6-23
Reboque de emergência	6-23
Reboque de emergência.....	6-23
Reboque do atrelado	5-62
Refrigeração.....	7-27
Regulação do banco do passageiro da frente	3-5
Regulação dos bancos traseiros.....	3-11
Requisitos aplicáveis ao combustível	1-3
Rodagem do veículo	1-5

S

Se o motor não arrancar	6-4
Símbolos do combinado de instrumentos	1-6
Sistema antibloqueio das rodas nas travagens (ABS).....	5-40
Sistema de áudio	4-120
Antena	4-120
Comando à distância do sistema de áudio.....	4-121
Entrada Aux, USB e iPod	4-122
Sistema de assistência ao estacionamento em marcha-atrás	4-74
Sistema de climatização automático	4-101
Aquecimento e ar condicionado automáticos	4-102
Aquecimento e ar condicionado manuais	4-103
Ar condicionado.....	4-107

Sistema de climatização manual	4-92	Substituição da lâmpada de iluminação da chapa de matrícula	7-80
Aquecimento e ar condicionado	4-93	Substituição das rodas	7-53
Ar condicionado.....	4-97	Substituição de lâmpadas	7-72
Filtro de ar do sistema de climatização	4-99	Substituição da lâmpada das luzes de presença.....	7-72
Sistema de controlo de emissões.....	7-88	Substituição da lâmpada de iluminação da chapa de matrícula	7-80
Sistema de controlo de emissões de evaporação	7-88	Substituição de lâmpadas das luzes de nevoeiro dianteiras.....	7-75
Sistema de controlo de emissões de gases de escape	7-89	Substituição de lâmpadas das luzes interiores.....	7-80
Sistema de controlo de emissões no cárter do motor	7-88	Substituição de lâmpadas das luzes traseiras.....	7-77
Sistema de controlo de emissões de evaporação	7-88	Substituição de lâmpadas dos faróis	7-72
Sistema de controlo de emissões de gases de escape	7-89	Substituição de lâmpadas dos indicadores de mudança de direcção laterais	7-76
Sistema de controlo de emissões do cárter do motor	7-88	Substituição de lâmpadas das luzes traseiras	7-77
Sistema de desembaciamento (pára-brisas).....	4-108	Substituição de lâmpadas das luzes interiores	7-80
Sistema de travagem	5-36	Substituição de lâmpadas de luz de indicador de mudança de direcção traseira	7-77
Programa de estabilidade electrónico (ESP)	5-43	Substituição de lâmpadas dos faróis	7-72
Sistema antibloqueio das rodas nas travagens (ABS)	5-40	Substituição de lâmpadas dos indicadores de mudança de direcção laterais	7-76
Travão de estacionamento	5-38	Substituição de lâmpadas dos luzes de presença	7-72
Travões assistidos	5-36	Substituição do pneu sobresselente compacto	7-53
Sistema de bloqueio das de marchas.....	5-33	Suporte para copos	4-114
Sistema GPL	5-25		
Sistema imobilizador	4-4		
Sistema ISG (Idle Stop and Go)	5-13		
Sistema ISOFIX.....	3-38		
Smart Key	4-9		
Sobreaquecimento do motor	6-7		

T

Tampa do bocal de enchimento do combustível	4-31
Tecto de abrir	4-34
Tomada eléctrica	4-116
Totalizador parcial do conta-quilómetros	4-52
Totalizador total do conta-quilómetros	4-51
Travão de estacionamento	5-38
Travões assistidos	5-36
Trocar pneus	6-9

V

Velocímetro	4-48
Verificar a pressão de enchimento dos pneus	7-49
Vidros.....	4-23
Interruptor de bloqueio dos vidros eléctricos	4-26
Vidro de descida automática	4-25
Vidros eléctricos	4-24
Viragens suaves	5-53
Visual exterior	7-81
Volante	4-39
Buzina	4-41
Direcção assistida eléctrica	4-39
Inclinação do volante	4-40
Volante com aquecimento	4-40